

Canon

EOS D60

DIGITAL

MODE D'EMPLOI



Veuillez lire attentivement ce manuel avant d'utiliser l'EOS D60. Conservez-le soigneusement pour pouvoir le consulter par la suite.

Exif Print

DTM
DPOF

FRANÇAIS

Nous vous remercions d'avoir choisi un appareil Canon EOS

L'EOS D60 est un appareil numérique reflex autofocus mono-objectif hautes performances muni d'un capteur CMOS ultra-sensible d'environ 6,3 millions de pixels. Cet appareil, compatible avec les objectifs Canon EF, est conçu pour une prise de vues simple et rapide. Il dispose de nombreuses fonctions couvrant toutes les conditions de prise de vues, de la prise de vues 100 % automatique à la photographie professionnelle.

Il utilise des cartes CompactFlash (CF Type I et II) comme support d'enregistrement.

Veillez lire attentivement ce mode d'emploi avant d'utiliser votre appareil, pour vous familiariser avec son fonctionnement.

* Nous vous recommandons d'utiliser des cartes CF de Canon.

Interférences radio et télévision (Déclaration VCCI)

Cet appareil est un appareil de technologie informatique qui ne dépasse pas les limites de la Classe B relatives aux interférences électromagnétiques (EMI) conformément au Conseil japonais de contrôle volontaire des interférences des appareils de technologie informatique (VCCI). Cet appareil peut malgré tout encore provoquer des interférences avec la réception d'une radio ou d'un téléviseur s'il est placé à proximité de ces appareils. Pour savoir comment éviter les interférences de réception des autres appareils, reportez-vous à ce mode d'emploi.

Prises d'essai

Avant de prendre des photos importantes, nous vous recommandons instamment de procéder à quelques essais. Vérifiez que les images s'enregistrent correctement sur la carte CF. Canon ne peut être tenu responsable des pertes de données et autres désagréments résultant d'une défectuosité de l'appareil ou de la carte CF faisant que les images ne s'enregistrent pas ou que leur lecture soit impossible sur un ordinateur.

Mise en garde contre la violation des droits d'auteur

La loi régissant les droits d'auteur de votre pays peut interdire l'utilisation des images de certaines personnes et de certains sujets à des fins autres que strictement personnelles. Elle peut également interdire la prise de vues de représentations ou d'expositions publiques.

- Canon et EOS sont des marques de Canon, Inc.
- Adobe et Photoshop sont des marques de Adobe Systems Incorporated.
- CompactFlash est une marque de SanDisk Corporation.
- IBM PC/AT et Microdrive sont des marques déposées de International Business Machines.
- Macintosh est une marque déposée de Apple Corporation aux Etats-Unis et dans d'autres pays.
- Toutes les autres marques sont la propriété des détenteurs respectifs.

Cet appareil numérique prend en charge Exif 2.2 (ou « Exif Print »). ExifPrint est une norme permettant d'améliorer la communication entre les appareils photo numériques et les imprimantes. Lorsque vous branchez l'appareil photo sur une imprimante compatible Exif Print, les données d'image enregistrées au moment de la prise de vues sont utilisées pour produire des impressions de très haute qualité.

Liste de vérification des accessoires

Avant d'utiliser votre appareil, vérifiez qu'il ne manque aucun des accessoires figurant sur la liste. Si un accessoire manquait, contactez le magasin où vous avez acheté votre appareil.

-
- Boîtier de l'EOS D60** (avec bouchon d'objectif et pile de sauvegarde au lithium de l'horodateur)
 - Œillette Eb**
 - Batterie BP-511**
 - Adaptateur secteur compact CA-PS400**
 - Coupleur CC DR-400**
 - Câble d'interface IFC-200PCU**
 - Câble vidéo VC-100**
 - Courroie EW-100DB** (avec volet d'oculaire)

-
- EOS Digital Solution Disk**
 - Disque Adobe Photoshop LE**

-
- Mode d'emploi de l'EOS D60** (le présent document)
 - Mode d'emploi du logiciel de l'EOS D60**
Explique comment installer le logiciel qui vous permet de transférer les images de l'appareil sur un ordinateur, d'éditer les images RAW et de régler les paramètres de traitement des images.
 - Mode d'emploi de la batterie BP-511**

-
- Garantie**
 - Notice d'utilisation simplifiée**
 - Accessoires EOS D60**
Présente les principaux accessoires de l'EOS D60.

-
- * L'appareil est livré sans carte Compact Flash. Vous devez acheter les cartes Compact Flash séparément. Il est recommandé d'utiliser des cartes Compact Flash Canon.
 - * Un microdrive est un support d'enregistrement qui utilise un disque dur. Il possède une forte capacité et le prix au méga-octet est faible. Toutefois, il est plus sensible aux vibrations et aux chocs qu'une carte Compact Flash avec mémoire flash. Si vous utilisez un microdrive, faites attention de ne pas secouer l'appareil, ni de le heurter pendant l'enregistrement ou l'affichage des images.

Table des matières

Introduction

Liste de vérification des accessoires ...	3
Précautions d'utilisation	10
Guide de prise en main rapide	12
Nomenclature	14
Conventions utilisées dans ce manuel ..	20

1 Préparations 21

Charge de la batterie	22
Mise en place et retrait de la batterie	24
Mise en place de la batterie	24
Icônes de la puissance de la batterie ..	24
Retrait de la batterie	25
Utilisation d'une prise secteur	26
Montage et retrait de l'objectif	27
Montage de l'objectif	27
Retrait de l'objectif	27
Installation de la carte Compact Flash ..	28
Retrait d'une carte Compact Flash ..	28
Fonctionnement de base	29
Sélecteur principal	29
Déclencheur	29
Utilisation des molettes électroniques ..	30
Moniteur LCD	31
Fonctions et paramètres des menus ..	32
MENU Choix de la langue	34
MENU Réglage de l'horodateur	34
Correcteur dioptrique du viseur	36
Prise en main de l'appareil	36

2 Prise de vues simple 37

Prise de vues entièrement automatique ..	38
Flash intégré automatique	39
Eclair auxiliaire autofocus	39
Vérification immédiate de l'image	40
Vérification de l'image en mode lecture ..	40
MENU Vérification de l'image après la prise de vues	41
MENU Durée de revue de l'image	42
Effacement d'une image enregistrée (effacement d'une seule image)	43
Mode portrait	44
Mode paysage	45

Mode gros plan	46
Mode sports	47
Mode portrait nuit	48

3 Opérations évoluées 49

MENU Sélection de la qualité	50
MENU Vitesse ISO	51
MENU Sélection des paramètres de traitement ..	52
AF Sélection du mode autofocus	54
Mode autofocus One Shot pour les sujets immobiles ..	55
Autofocus AI Servo pour les sujets en mouvement ..	56
Autofocus avec mise au point AI	56
Sélection du collimateur autofocus ..	57
Mise au point sur un sujet décentré ...	58
Sujets délicats pour l'autofocus	59
MFB Mise au point manuelle	59
INFO. Vérification des paramètres de l'appareil photo ..	60
Sélection du mode de mesure	61
Modes de mesure	62
Sélection du mode de motorisation	63
WB Réglage de la balance des blancs	64
Paramètres de balance des blancs	65
MENU Réglage personnalisé de la balance des blancs ...	66
Illumination de l'écran LCD	67
P Programme	68
Tv Priorité vitesse	70
Av Priorité ouverture	72
Vérification de la zone de netteté	73
M Exposition manuelle	74
A-DEP Priorité zone de netteté automatique ..	76
Réglage de la correction d'exposition ..	77
MENU Bracketing auto	78
Mémorisation d'exposition	80
Utilisation du retardateur	81
Utilisation du volet d'oculaire	82
Pose longue	83
Verrouillage du miroir en position relevée ..	84

4 Photographie au flash 85

Utilisation du flash intégré	86
dans la zone de prise de vues élémentaire	86
dans la zone de prise de vues créative ..	86
Portée du flash intégré	87

Vitesse d'obturation avec synchronisation du flash et paramètres d'ouverture .. 87	
MENU Fonction atténuateur d'yeux rouges ... 89	
* Mémorisation d'exposition au flash .. 90	
2 Correction d'exposition au flash .. 91	
Photographie au flash avec	
flash Speedlite 550EX spécial pour EOS 92	
flash entièrement automatique 93	
Prise de vues au flash dans	
chaque mode de prise de vues 93	
⚡H Synchronisation à grande vitesse (flash FP) ... 94	
Bracketing d'exposition au flash 94	
* Mémorisation d'exposition au flash .. 95	
2 Correction d'exposition au flash .. 95	
Flash d'essai 95	
Multiflash sans fil/E-TTL	
Prise de vues avec flash automatique.. 95	
Utilisation de flashs non exclusifs 96	
Speedlite TTL et A-TTL 96	

5 Lecture et effacement des images enregistrées... 97

Visualisation des images enregistrées.. 98	
1 Visualisation d'une seule image .. 98	
2 Visualisation de l'index 98	
2 Visualisation d'images agrandies .. 99	
JUMP Saut jusqu'à une autre image 99	
INFO . Affichage des informations	
(activation/désactivation) 100	
MENU Lecture automatique	
des images enregistrées (Lecture auto) .. 101	
MENU Rotation d'une image 102	
MENU Protection d'une image 103	
1 Effacement des images (effacement de toutes les images) . 104	
MENU Formatage de la carte Compact Flash .. 105	
MENU Impression 106	
Sélection d'images à imprimer 107	
Type d'impression 109	
Indication d'impression de la date 110	
Indication d'impression du numéro de fichier . 111	
Raccordement à un téléviseur 112	
Remplacement de la pile horodateur 113	
MENU Système de numérotation des fichiers . 114	
MENU Nettoyage du capteur C-MOS ... 115	

6 Paramètres des fonctions des menus .. 117

MENU Liste des fonctions des menus .. 118	
Paramètres des fonctions personnalisées . 122	

7 Référence 128

Terminologie de base 128	
Tableau des fonctions disponibles ... 131	
Modes autofocus et modes de motorisation . 131	
Avertissements d'exposition 132	
Effets de la mémorisation d'exposition sur plusieurs combinaisons	
Sélection du collimateur autofocus	
Méthode de mesure 133	
Courbe de programme 133	
Relevés de vitesses d'obturation et de valeurs d'ouverture 134	
Liste des messages 135	
Codes d'erreur 135	
En cas de problème 136	
Accessoires principaux (en option) 138	
Configuration du système 140	
Fiche technique 142	
Index 146	

EOS D60

Ce dispositif est conforme à la Partie 15 des règles de la FCC. Son utilisation est soumise aux deux préalables suivants : (1) ce dispositif ne peut produire d'interférences nuisibles et (2) ce dispositif doit accepter toutes les interférences, y compris celles qui sont susceptibles de provoquer un fonctionnement indésirable.

Remarque : Cet équipement a été testé et certifié conforme aux seuils prévus pour les appareils numériques de classe B, conformément à la Partie 15 des règles de la FCC. Ces seuils ont été prévus pour assurer une protection raisonnable contre les interférences nuisibles dans une installation en zone d'habitation. Cet équipement produit, utilise et risque d'émettre de l'énergie haute fréquence qui, à défaut d'une installation et d'une utilisation conformes au mode d'emploi, peut causer des interférences préjudiciables aux radiocommunications. Cependant, il n'est pas possible de garantir l'absence d'interférences dans une installation déterminée. Si cet équipement provoque des interférences préjudiciables à la réception de programmes radio ou télédiffusés dont l'existence peut être prouvée en mettant l'appareil sous tension et hors tension, l'utilisateur est invité à tenter de réduire ces interférences en adoptant une ou plusieurs des mesures suivantes.

- Réorientez ou repositionnez l'antenne de réception.
- Augmentez la distance entre l'appareil et le récepteur.
- Branchez l'appareil sur une prise reliée à un circuit différent de celui du récepteur.
- Contactez le revendeur ou faites appel à un technicien radio/télé expérimenté.

Le câble avec le tore magnétique livré avec l'appareil photo numérique doit être utilisé avec ce matériel pour se conformer aux seuils de la classe B prévus dans la sous-partie B de la Partie 15 des règles de la FCC.

N'apportez aucune modification ou altération à l'équipement, sauf mention contraire dans le manuel. La réalisation de tels changements ou altérations pourrait vous contraindre à interrompre l'utilisation de l'équipement.

Canon U.S.A. Inc.

One Canon Plaza, Lake Success, N.Y. 11042, Etats-Unis

Tél. : (516) 328 - 5600



La mention **CE** est une mention conforme à une directive de la Communauté européenne (CE).



Cette mention indique que le produit est conforme à la réglementation de l'EMC de l'Australie.

MESURES DE PRECAUTION

- Avant d'utiliser votre appareil photo, assurez-vous d'avoir bien compris les mesures de précaution reprises plus bas. Assurez-vous toujours du bon fonctionnement de votre appareil.
- Les mesures de précaution ci-dessous visent à vous apprendre à utiliser votre appareil photo et ses accessoires de manière adéquate, et en toute sécurité, afin de prévenir les accidents et les dommages que vous pourriez vous infliger ou causer à des tiers ou à l'équipement.
- Le terme « matériel » représente essentiellement l'appareil photo et ses accessoires d'alimentation.

AVERTISSEMENTS

- N'orientez pas l'appareil, ni l'objectif détaché, directement vers le soleil ou d'autres sources lumineuses intenses susceptibles de vous endommager la vue.
- Conservez cet équipement hors de la portée des enfants. Les dommages causés accidentellement à l'appareil photo ou aux piles par un enfant peuvent être à l'origine de blessures graves. En outre, si un jeune enfant se passe la courroie autour du cou, il risque de s'asphyxier.
- Faites particulièrement attention à ce que la pile au lithium CR2025 utilisée dans l'appareil photo ne reste pas à portée des enfants. Si un enfant avale la pile, consultez immédiatement un médecin.
- N'essayez pas de démonter ni de modifier le matériel. Il renferme des tensions élevées et vous pourriez vous électrocuter. Confiez toutes les inspections internes, modifications et réparations à un personnel qualifié recommandé par votre magasin ou au Service Après-Vente Canon.
- Pour éviter tout risque d'électrocution, ne touchez pas les sections internes du matériel qui deviennent visibles par suite de dommages. Consultez immédiatement votre magasin ou le Service Après-Vente Canon.
- Si l'appareil dégage de la fumée ou des exhalaisons nocives, cessez immédiatement de l'utiliser. Vous risqueriez de provoquer un feu ou un choc électrique. Mettez immédiatement le sélecteur principal de l'appareil sur la position OFF et sortez la batterie ou débranchez immédiatement le cordon d'alimentation de la prise. Consultez votre magasin ou le Service Après-Vente Canon.
- Si l'appareil est tombé ou que le boîtier est endommagé, cessez de l'utiliser. Vous risqueriez de provoquer un feu ou un choc électrique. Mettez immédiatement le sélecteur principal de l'appareil sur la position OFF et sortez la batterie ou débranchez immédiatement le cordon d'alimentation de la prise. Consultez votre magasin ou le Service Après-Vente Canon.
- N'immergez pas l'appareil dans l'eau ni aucun autre liquide. Veillez à ce qu'aucun liquide ne pénètre à l'intérieur de l'appareil car il n'est pas étanche. Si les contacts extérieurs sont recouverts de liquide ou d'air marin, essuyez-les avec un chiffon doux et absorbant. Si de l'eau ou des corps étrangers pénètrent à l'intérieur de l'appareil, mettez immédiatement le sélecteur principal de l'appareil sur la position OFF et sortez la batterie ou débranchez immédiatement le cordon d'alimentation de la prise. Vous risquez de vous électrocuter si vous continuez à utiliser l'appareil dans cet état. Consultez votre magasin ou le Service Après-Vente Canon.
- N'utilisez pas de substances à base d'alcool, de benzène, de diluants ni aucun autre solvant organique pour nettoyer ou entretenir l'appareil.
- Ne coupez pas, n'endommagez pas et ne modifiez pas le cordon d'alimentation et ne posez pas d'objets lourds dessus. Vous pourriez provoquer un court-circuit, ce qui entraînerait un feu ou un choc électrique. Remplacez le cordon s'il est rompu ou endommagé.

-
- N'utilisez pas de substances à base d'alcool, de benzène, de solvant ou d'autres substances inflammables pour nettoyer ou entretenir l'équipement. L'emploi de ces substances peut provoquer un incendie.
-
- Evitez de lacérer, d'endommager ou de modifier le câble de l'adaptateur secteur, ou encore de le placer sous des objets lourds. Vous pourriez provoquer un court-circuit, ce qui entraînerait un feu ou un risque d'électrocution. Remplacez le câble de l'adaptateur secteur s'il est brisé ou endommagé.
-
- Ne touchez pas le câble d'alimentation les mains humides. La manipulation du câble les mains humides présente des risques d'électrocution. Lorsque vous débranchez le câble, saisissez-le par la partie rigide de la fiche. La traction exercée sur la partie souple du câble peut l'endommager ou mettre à nu les fils et l'isolant et, par conséquent, provoquer un incendie ou une électrocution.
-
- L'emploi de sources d'alimentation qui ne seraient pas recommandées expressément peut causer une surchauffe, une déformation de l'équipement, un incendie, des risques d'électrocution ou d'autres dommages. Utilisez exclusivement les sources d'alimentation préconisées.
-
- Eteignez l'ordinateur et débranchez le câble d'alimentation avant de connecter le câble d'interface pour éviter tout risque d'électrocution.
-
- Ne laissez pas les piles à proximité d'une source de chaleur et ne les exposez pas directement à une flamme nue. De même, ne les plongez jamais dans l'eau. L'exposition des piles à la chaleur peut les endommager et provoquer une fuite de liquides corrosifs, un incendie, une électrocution, une explosion ou des blessures graves.
-
- Ne tentez pas d'ouvrir ou de modifier les piles, ou de les soumettre à une source de chaleur. Vous vous exposeriez à des risques de blessures graves par explosion. Rincez immédiatement à l'eau toute partie du corps, y compris les yeux et la bouche, ainsi que les vêtements, qui auraient été en contact avec le contenu d'une pile. En cas de contact avec les yeux ou la bouche, rincez immédiatement à l'eau et contactez votre médecin.
-
- Evitez de laisser tomber les piles ou de les soumettre à des chocs violents susceptibles d'endommager leur enveloppe. Vous risquez de provoquer des fuites et de vous blesser.
-
- Evitez de mettre les bornes des piles en court-circuit avec des objets métalliques tels que des porte-clés. Une telle action risque de provoquer une surchauffe, des brûlures et d'autres blessures. Utilisez l'étui fourni pour transporter ou conserver la batterie.
-
- Avant de jeter une pile, couvrez les bornes avec une bande adhésive ou un autre matériau isolant pour empêcher tout contact direct avec d'autres objets. Le contact avec les parties métalliques d'autres matériaux présents dans les conteneurs à déchets peut provoquer un incendie ou des explosions. Portez les piles dans les installations de recyclage spéciales disponibles dans votre région.
-
- L'emploi de piles qui ne seraient pas recommandées expressément pour cet équipement peut causer des explosions ou des fuites susceptibles d'entraîner des incendies, des blessures ou des dégâts matériels. Utilisez uniquement les piles et les accessoires préconisés.
-
- Utilisez uniquement l'adaptateur secteur compact recommandé pour charger les batteries rechargeables BP-511. L'emploi de chargeurs qui ne seraient pas expressément recommandés peut causer une surchauffe, une déformation, un incendie ou des risques d'électrocution.
-
- Débranchez l'adaptateur secteur compact de l'appareil photo et de la prise électrique à la fin de la recharge et lorsque l'appareil photo n'est pas utilisé pour éviter les risques d'incendie et d'autres problèmes.
-
- La borne côté appareil photo du câble d'alimentation compact est destinée exclusivement à l'EOS D60. Ne l'employez pas avec d'autres produits ou d'autres piles. Vous risqueriez de provoquer un incendie ou d'autres problèmes.

ATTENTION

- N'utilisez pas, ne placez pas et ne rangez pas le matériel dans des endroits directement exposés au soleil ou à des températures élevées comme le tableau de bord ou le coffre d'une voiture. Cela risque de provoquer une fuite, une surchauffe ou une explosion des piles/batteries et d'entraîner un feu, des brûlures et autres blessures. Les hautes températures risquent également de déformer le boîtier. Lorsque vous rechargez la batterie ou que vous alimentez l'appareil photo avec l'adaptateur secteur compact, veillez à ce qu'il y ait une bonne ventilation.
- Ne rangez pas le matériel dans un endroit humide ou poussiéreux. Cela pourrait provoquer un feu, un choc électrique et d'autres dommages.
- Lorsque vous portez le matériel ou que vous le transportez par la courroie, faites attention à ne pas heurter l'appareil et à ne pas le soumettre à un impact violent ou des chocs qui pourraient provoquer des blessures physiques ou des dégâts matériels.
- Veillez à ne pas couvrir le flash avec les doigts lors de la prise de vues. En outre, évitez de toucher la surface du flash après une succession rapide de photos. Dans les deux cas, vous risquez de vous brûler.

Pour éviter tout mauvais fonctionnement

Évitez les champs magnétiques puissants

Ne posez jamais l'appareil photo à proximité d'un moteur électrique ou de tout appareil engendrant des champs magnétiques puissants. Cela pourrait provoquer un mauvais fonctionnement et altérer les données d'image.

Évitez les problèmes de condensation

De la condensation (des gouttelettes d'eau) risque de se former sur les surfaces intérieures et extérieures de l'appareil si vous le transportez rapidement d'un endroit chaud à un endroit froid. Pour éviter cet inconvénient, mettez l'appareil dans un sac en plastique à fermeture étanche, et laissez-le s'acclimater progressivement à la température ambiante avant de le sortir du sac.

Si l'est formé de la condensation à l'intérieur de l'appareil

Dès que vous détectez la présence de condensation à l'intérieur de l'appareil, cessez de l'utiliser. Vous risquez de l'endommager. Retirez la carte Compact Flash et la batterie ou le cordon d'alimentation (le cas échéant) de l'appareil et attendez que la condensation se soit complètement évaporée avant de recommencer à utiliser l'appareil.

Rangement prolongé

Si vous restez longtemps sans utiliser l'appareil, retirez la batterie (mais pas la pile au lithium CR2025) et rangez l'appareil en lieu sûr. Si vous laissez la batterie dans l'appareil, elle risque de s'épuiser et d'endommager l'appareil.

Fonctions de sécurité et mesures de prévention importantes

- N'enlevez pas la carte Compact Flash si le voyant d'accès de la carte Compact Flash clignote. L'appareil étant en train d'enregistrer ou de lire les données de la carte Compact Flash lorsque le voyant clignote, le retrait de la carte Compact Flash à ce moment risque de l'endommager.
- N'utilisez pas d'autres câbles que ceux fournis avec l'appareil. Pour raccorder l'appareil à un ordinateur individuel, utilisez le câble d'interface fourni. L'utilisation d'un autre câble risque de provoquer un mauvais fonctionnement.

Précautions d'utilisation

Appareil photo

- (1) Cet appareil photo est un instrument de précision. Ne le laissez pas tomber et ne lui infligez pas de choc.
- (2) L'appareil photo n'étant pas étanche, il ne devra pas être utilisé sous la pluie ni dans l'eau. Si par accident il tombait dans l'eau, portez-le au Service Après-Vente Canon le plus tôt possible. S'il est mouillé, essuyez-le avec un chiffon propre et sec. Si l'appareil photo a été exposé à l'air marin, essuyez-le soigneusement avec un chiffon légèrement humide.
- (3) Ne laissez pas l'appareil à proximité d'appareils engendrant des champs magnétiques puissants tels que les aimants ou les moteurs électriques. Evitez d'utiliser ou de laisser l'appareil dans des endroits soumis à de puissants champs électromagnétiques tels que les tours de transmission électronique. L'exposition de l'appareil à des signaux électromagnétiques puissants peut entraîner des dysfonctionnements et détruire les données d'image enregistrées.
- (4) Ne laissez pas l'appareil photo dans des endroits très chauds, par exemple au soleil ou à l'intérieur d'une voiture. Les températures élevées risquent de l'endommager.
- (5) L'appareil photo renferme des circuits de précision. Ne tentez jamais de le démonter ou d'effectuer l'entretien personnellement.
- (6) Utilisez une brosse soufflante vendue dans le commerce pour éliminer la poussière présente sur l'objectif, le viseur, le miroir ou l'écran de mise au point. Evitez d'essuyer le boîtier de l'appareil ou l'objectif avec des nettoyeurs à base de solvants organiques. Si l'appareil est très sale, portez-le au Service Après-Vente Canon.
- (7) Ne touchez pas les contacts électriques de l'appareil avec les doigts. Cela pourrait entraîner de la corrosion et provoquer un mauvais fonctionnement de l'appareil.
- (8) Lors d'un passage rapide d'un endroit frais à un lieu plus chaud, de la condensation peut se former à l'intérieur et à l'extérieur de l'appareil. Pour éviter ce phénomène, mettez l'appareil dans un sac en plastique hermétique et attendez jusqu'à ce qu'il atteigne la température ambiante.
- (9) N'utilisez pas l'appareil lorsqu'il présente des traces de condensation sous peine de l'endommager. Dans une telle situation, retirez la carte Compact Flash et la batterie et attendez que la condensation s'évapore avant d'utiliser l'appareil.
- (10) Si vous ne prévoyez pas d'utiliser l'appareil pendant un certain temps, retirez la batterie et rangez l'appareil dans un endroit frais, sec et bien ventilé. Pendant la période de rangement, actionnez de temps en temps le déclencheur deux ou trois fois de suite pour vous assurer de son bon fonctionnement.
- (11) Evitez de ranger l'appareil dans des locaux où des produits chimiques corrosifs sont susceptibles d'être utilisés, par exemple un laboratoire.
- (12) Si l'appareil n'a pas été utilisé pendant longtemps, vérifiez ses composants avant de le remettre en service. Si vous n'avez pas utilisé l'appareil pendant un certain temps ou si vous avez l'intention de prendre des vues présentant une grande valeur (vacances à l'étranger, par exemple), faites-le vérifier par le Service Après-Vente Canon ou assurez-vous personnellement du bon fonctionnement des composants de l'appareil.

Ecran LCD et moniteur LCD

- (1) L'affichage à cristaux liquides fait appel à une technologie de haute précision. Néanmoins, de minuscules points noirs, rouges ou verts peuvent apparaître occasionnellement sur l'écran. Ceci n'est pas un défaut. Les limites normales pour les éléments d'image (pixels) valides sont 99,98 % de l'image. Par ailleurs, ces aberrations au niveau de l'affichage n'ont aucun impact sur les images enregistrées.
- (2) Evitez d'exercer une trop forte pression sur l'affichage LCD ou de lui faire subir des chocs, sous peine de provoquer des anomalies d'affichage et un mauvais fonctionnement.

- (3) Si l'affichage LCD devient sale, nettoyez-le avec une brosse soufflante disponible dans le commerce ou essuyez-le avec un chiffon doux en prenant soin de ne pas rayer l'écran. Si l'affichage LCD devient trop sale, contactez votre Service Après-Vente Canon.
- (4) De par sa nature, l'affichage à cristaux liquides réagit plus lentement à basse température et peut paraître plus sombre par temps chaud. L'affichage retrouvera son fonctionnement normal à température ambiante.

Pile au lithium de l'horodateur

- (1) Rangez les piles au lithium hors de portée des jeunes enfants. Ces piles contiennent des substances chimiques très dangereuses en cas d'ingestion accidentelle. Dans une telle situation, appelez immédiatement votre médecin.
- (2) N'utilisez pas de pince métallique pour manipuler la batterie. Vous pourriez provoquer un court-circuit.
- (3) Ne démontez pas la batterie et ne la chauffez pas car vous risqueriez de déchirer son enveloppe.

Carte Compact Flash

- (1) La carte Compact Flash est un dispositif de précision. Ne laissez pas tomber les cartes Compact Flash et ne les exposez pas aux vibrations. En effet, vous pourriez perdre les images enregistrées.
- (2) Evitez de conserver ou d'utiliser les cartes Compact Flash à proximité d'objets générant des champs magnétiques tels que les téléviseurs, les haut-parleurs ou les aimants, ou dans des lieux chargés d'électricité statique. En effet, vous pourriez perdre les images enregistrées sur la carte Compact Flash.
- (3) Ne laissez pas les cartes Compact Flash au soleil ou près d'appareils de chauffage. Vous pourriez provoquer leur déformation et les rendre inutilisables.
- (4) Ne renversez pas de liquide sur les cartes Compact Flash.
- (5) Rangez toujours vos cartes Compact Flash dans une boîte ou dans une armoire pour protéger les données.
- (6) Utilisez exclusivement les cartes Compact Flash recommandées par Canon. A défaut, vous risquez de ne pas pouvoir enregistrer ou relire les images.
- (7) Ne pliez pas les cartes Compact Flash et ne les soumettez pas à des chocs violents.
- (8) Ne rangez pas vos cartes Compact Flash dans des endroits chauds, poussiéreux ou humides, ou dans des lieux exposés à l'électricité statique ou aux champs magnétiques.

Contacts électriques de l'objectif

Quand vous retirez l'objectif de l'appareil, fixez le bouchon d'objectif ou posez l'objectif avec sa monture orientée vers le haut pour éviter d'endommager la surface de l'objectif et les contacts électriques.

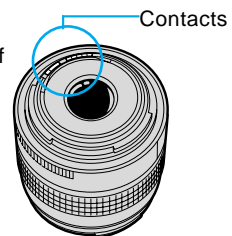

Guide de prise en main rapide

Les numéros des pages de référence sont indiqués par (→**).

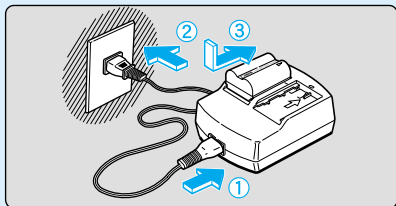

- 1 Chargez la batterie.**
Raccordez le câble d'alimentation à l'adaptateur, ensuite fixez la batterie. La batterie est complètement chargée lorsque le témoin de charge cesse de clignoter et reste constamment allumé. Il faut environ 90 minutes pour charger complètement une batterie. (→22)

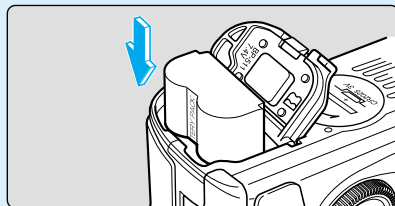

- 2 Introduisez la batterie.**
Soulevez le couvercle du compartiment pour pile et introduisez la batterie jusqu'à son verrouillage. Fermez le couvercle en exerçant une légère pression. (→24)

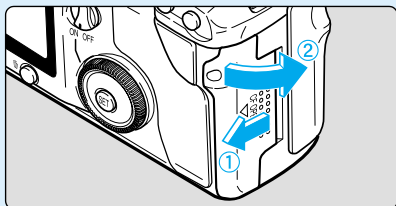

- 5 Ouvrez le couvercle de l'emplacement pour carte Compact Flash.**
Relevez la poignée du couvercle et tournez-la dans le sens de la flèche pour ouvrir le couvercle. (→28)

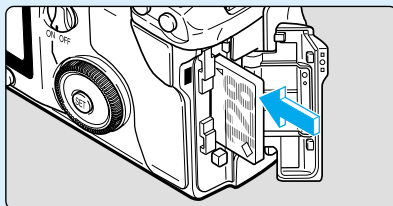

- 6 Insérez une carte Compact Flash (en option).**
Quand la carte Compact Flash est insérée, refermez le couvercle. (→28)
● Nous vous recommandons d'utiliser des cartes Compact Flash de Canon.



- 9 Faites la mise au point sur le sujet.**
Regardez dans le viseur et placez le cadre autofocus sur le sujet. Ensuite, enfoncez le déclencheur à mi-course pour effectuer la mise au point. (→29)
● Le collimateur autofocus sur lequel s'effectue la mise au point clignote brièvement en rouge.
● Le flash intégré fonctionne automatiquement lorsque l'éclairage est insuffisant ou lorsque la vue est prise à contre-jour, pendant la journée. (→86)

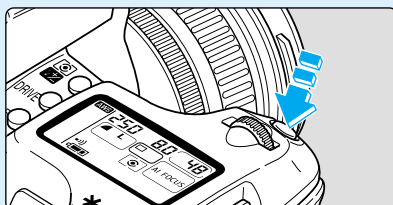

- 10 Prenez la photo.**
Appuyez à fond sur le déclencheur. (→29)

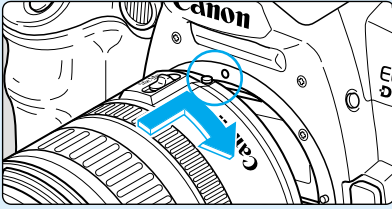

3 Montez l'objectif.
Alignez les points rouges de l'objectif et de l'appareil photo et tournez l'objectif dans le sens de la flèche jusqu'au dé clic. (→27)

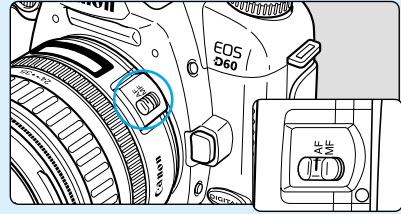

4 Sur l'objectif, positionnez le sélecteur de mode autofocus sur AF.
(→27)

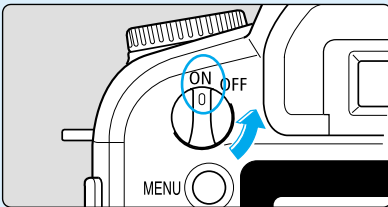

7 Allumez l'appareil.
Positionnez le sélecteur principal sur <ON>. (→29)

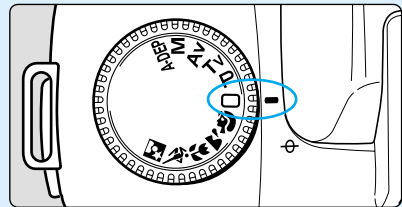

8 Positionnez la molette de sélection du mode sur <□> (Automatisme total).
(→38)

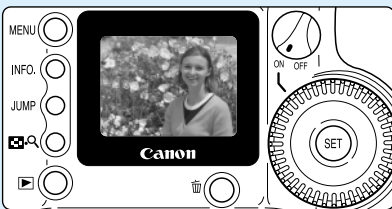

11 Vérifiez l'image.
L'image s'affiche pendant environ 2 secondes après la prise de vues. (→40)



- Pour vérifier d'autres images, voir « Vérification immédiate de l'image » (→40) et « Visualisation des images enregistrées » (→98).
- Pour effacer les images, voir « Effacement d'une image enregistrée (effacement d'une seule image) » (→43).

Nomenclature

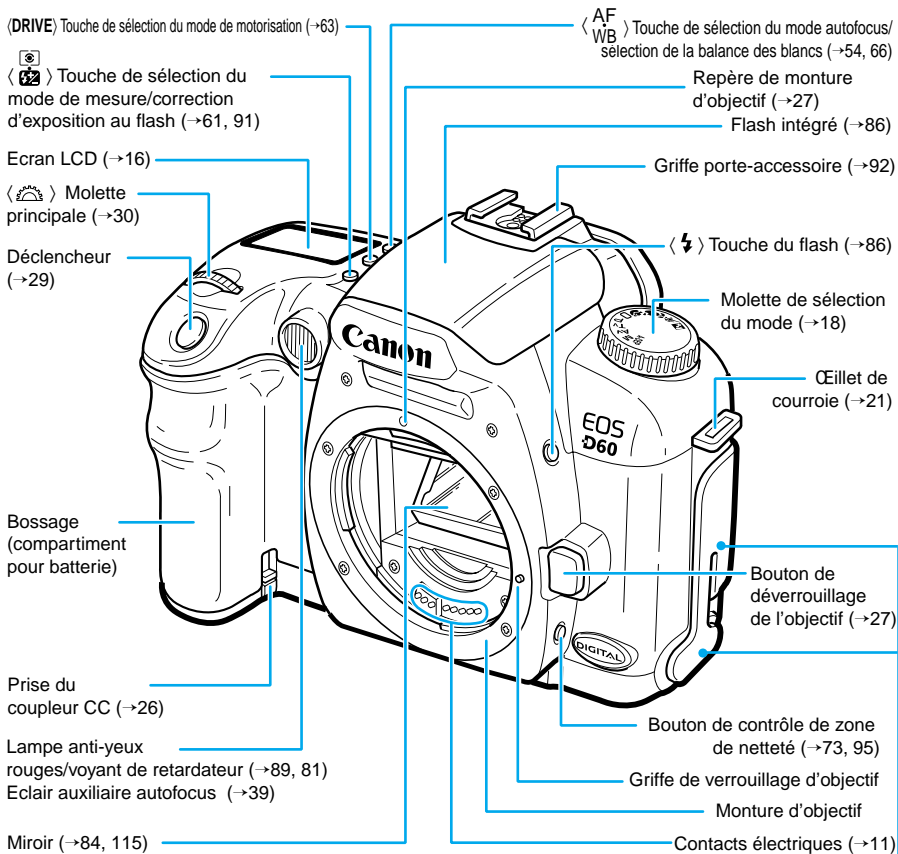

Couvercle

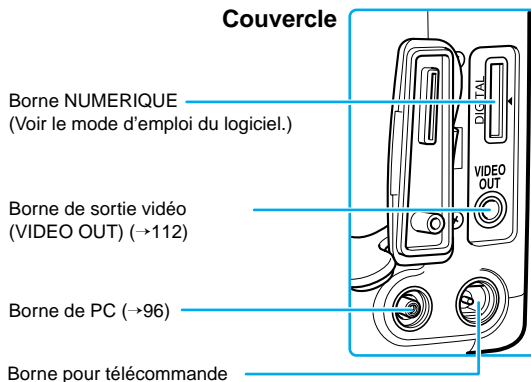

Les numéros des pages de référence sont indiqués par (->**).

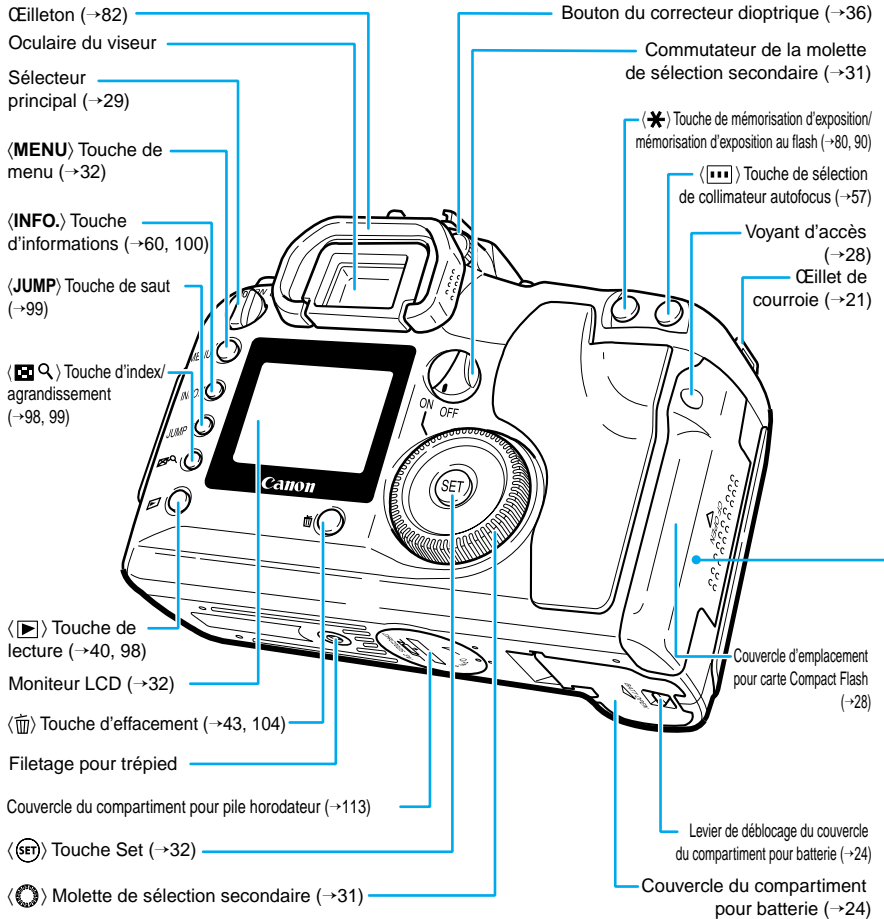

Couvercle d'emplacement pour carte Compact Flash

Emplacement pour carte Compact Flash (Accepte les cartes de type 1 et 2.) (→28)

Bouton d'éjection de carte Compact Flash (→28)

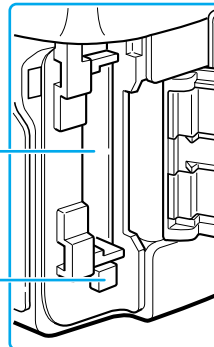

Ecran LCD

Vitesse d'obturation (1/1000 - 30", bulb)
 Traitement des données (BUS)
 Indicateur de niveau de pile horodateur (EBC)
 Indicateur de nettoyage (REC)
 Paramètres (PR-1 - PR-3)
 Vitesse ISO (100 - 1000)
 Avertissement absence de carte Compact Flash (no CF)
 Avertissement de carte Compact Flash pleine (FULL CF)
 Indicateur d'erreur Compact Flash (Errr CF)
 Collimateur autofocus (o o o)
 Code d'erreur (Errr 01-99)
 Nettoyage (CLEAR)

Qualité
 L Haute/Fine
 LM Haute/Normale
 M Moyenne/Fine
 MM Moyenne/Normale
 S Basse/Fine
 SM Basse/Normale
RAW RAW

Mode de balance des blancs
AWB Automatique
 ☀ Lumière du jour
 ☁ Nuageux
 ☀ Tungstène
 ✨ Fluorescent
 ⚡ Flash
 👤 Personnalisé

C.Fn Fonction personnalisée
 📢 Signal sonore
 🔋 Batterie
 👁 Anti-yeux rouges
 📷 Correction d'exposition au flash

Valeur d'ouverture (f/2.8 - f/11)

Mode de motorisation
 Exposition vue par vue
 En rafale
 Retardateur

Nombre de vues restantes (999-0)
 Indicateur de retardateur (10-1)
 Durée de pose longue (0-999)
 Vitesse ISO (150)

Mode autofocus
 Mode autofocus ONE SHOT
 Mode autofocus AI FOCUS
 Mode autofocus AI SERVO

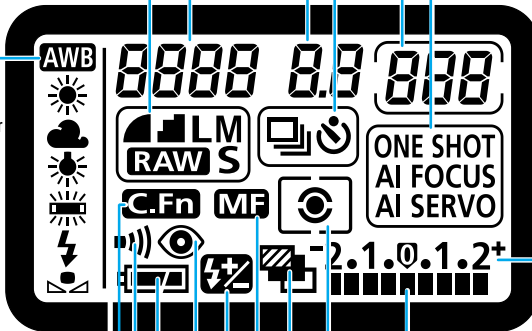

Echelle de niveau d'exposition

Niveau d'exposition
 Valeur de correction d'exposition
 Niveau de bracketing auto
 Valeur de correction d'exposition au flash
 Etat d'enregistrement de la carte Compact Flash

Mode de mesure
 Mesure évaluative
 Mesure sélective
 Mesure à prépondérance centrale

Bracketing auto

MF Mise au point manuelle

La figure ci-dessus représente l'écran LCD avec toutes ses icônes et tous ses indicateurs affichés. En réalité, pendant l'utilisation, les éléments affichés diffèrent selon les réglages de l'appareil.

Informations dans le viseur

Nouveau dépoli laser

Collimateurs autofocus
(Affichage incrusté)

Cercle de mesure sélective

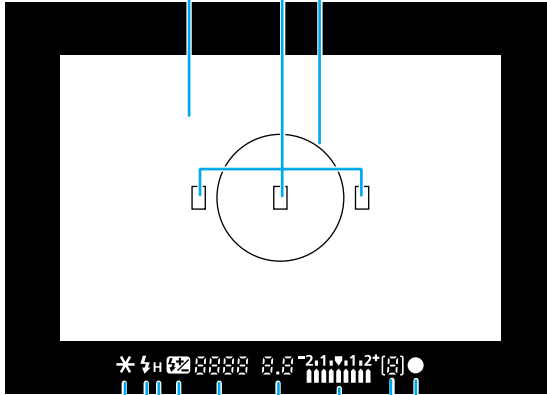

Mémorisation d'exposition/
mémorisation d'exposition au flash
Bracketing auto en cours

Indicateur de mise au point

Indicateur de flash recyclé
Avertissement de sous-exposition de
mémorisation d'exposition au flash

Compte maximum de déclenchements
pendant une prise de vues en rafale
(8 - 0)
Nombre de vues restantes sur la
carte Compact Flash (8) - (3)

Synchronisation à
grande vitesse (flash FP)

Niveau d'exposition
Valeur de correction d'exposition
Niveau de bracketing auto
Valeur de correction d'exposition au flash

Correction d'exposition au flash

Vitesse d'obturation (4000 - 30", bulb)
Mémorisation d'exposition au flash (FE-L)
Traitement des données (bu55)

Avertissement de carte Compact Flash pleine (FULL CF)
Indicateur d'erreur Compact Flash (ERR CF)
Avertissement absence de carte Compact Flash (no CF)

Valeur d'ouverture (00-9.1)

La figure ci-dessus représente l'écran LCD avec toutes ses icônes et tous ses indicateurs affichés. En réalité, pendant l'utilisation, les éléments affichés diffèrent selon les réglages de l'appareil.

Molette de sélection du mode

La molette de sélection du mode comprend deux zones de fonctions.

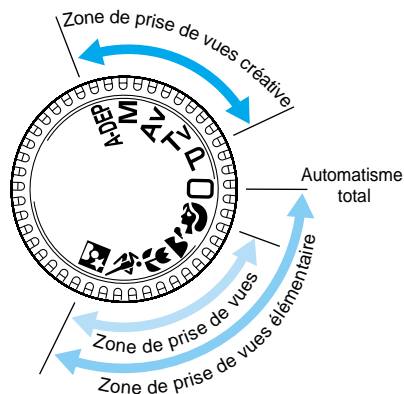

① Zone de prise de vues élémentaire

- Il vous suffit d'appuyer sur le déclencheur.
- ☐ : **Automatisme total** (→38)
Pour la prise de vues entièrement automatique, l'appareil photo effectue tous les réglages.

Zone de prise de vues spécifique

Pour la prise de vues entièrement automatique dans des conditions spécifiques.

- 👤 : Portrait (→44)
- 🏞️ : Paysage (→45)
- 🌸 : Gros plan (→46)
- 🏃 : Sports (→47)
- 🌃 : Portrait nuit (→48)

② Zone de prise de vues créative

Pour un large éventail de réglages.

- P** : Programme (→68)
- Tv** : Priorité vitesse (→70)
- Av** : Priorité ouverture (→72)
- M** : Exposition manuelle (→74)
- A-DEP** : Priorité zone de netteté automatique (→76)

Les numéros des pages de référence sont indiqués par (→**).

Adaptateur secteur compact CA-PS400

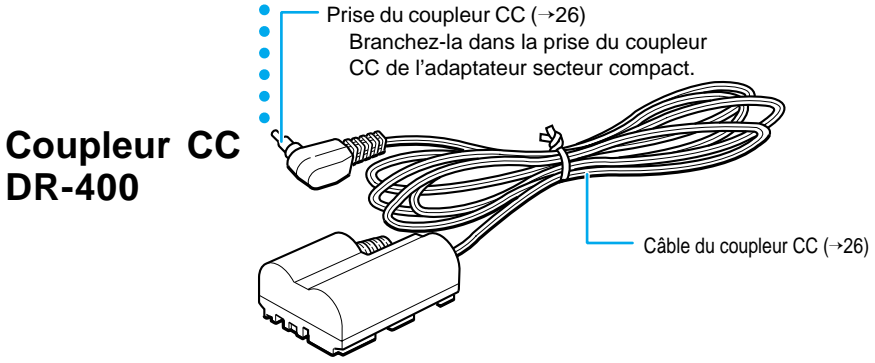
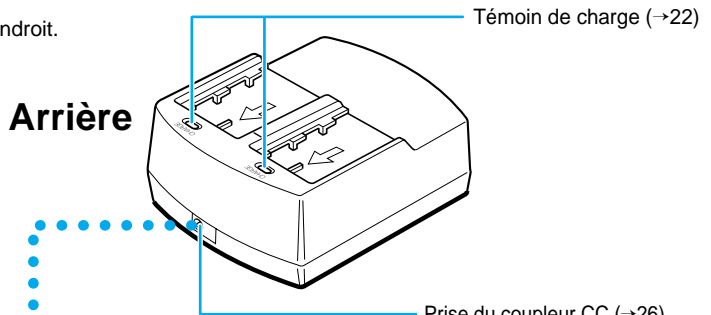
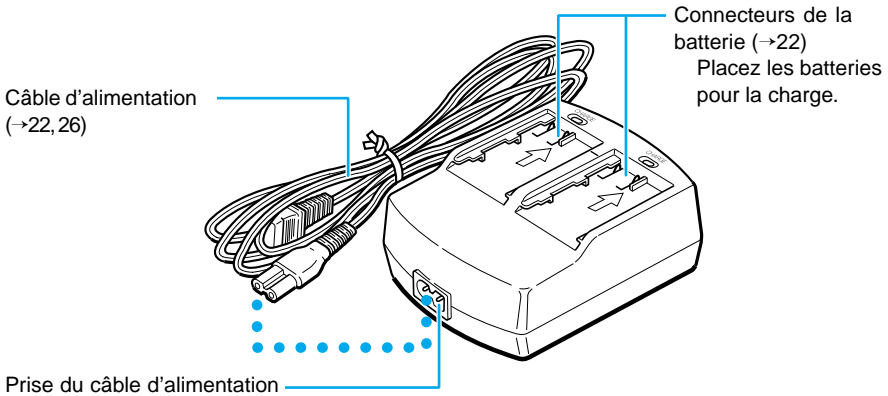

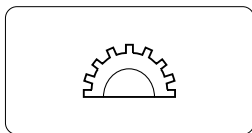

Conventions utilisées dans ce manuel

- Les procédures mentionnées dans ce manuel supposent que l'appareil est allumé. Avant de poursuivre, assurez-vous que le sélecteur principal est déjà positionné sur <ON>.

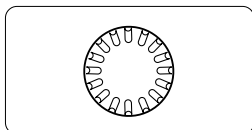

- Dans ce manuel, l'icône <  > représente la molette principale.



- Dans ce manuel, l'icône <  > représente la molette de sélection secondaire.



- Dans ce manuel, l'icône <  > représente la touche de réglage pour les fonctions des menus et les fonctions personnalisées.

- Les icônes et les repères de commande de l'appareil photo représentés dans ce manuel correspondent aux icônes et aux repères figurant sur l'appareil. Voir « Nomenclature », page 14.
- Les numéros de pages de référence sont indiqués par (→**).
- Les procédures mentionnées dans ce mode d'emploi ont pour référence un objectif Canon EF 24-85mm f/3.5-4.5 USM.
- En outre, les descriptions se basent sur le réglage par défaut des fonctions des menus et des fonctions personnalisées.
- Les icônes (⌚4), (⌚6) et (⌚16) indiquent que la fonction fait intervenir une minuterie et qu'elle reste active après avoir relâché la touche. Les icônes représentent respectivement 4, 6 ou 16 secondes.
- Les photos servant de support explicatif aux procédures ont généralement été prises avec un appareil photo Reflex à objectif unique utilisant un film 35 mm.

■ Dans ce mode d'emploi, les symboles suivants possèdent la signification ci-dessous.



: Mesures de précaution à prendre pour assurer un fonctionnement correct.



: Informations pour vous aider à tirer le meilleur parti de votre appareil.



: Conseil utiles pour vous permettre d'utiliser votre appareil le plus efficacement possible.



: Le symbole de fonction personnalisée indique qu'il existe une fonction personnalisée correspondante. Pour les détails, voir « Paramètres des fonctions personnalisées », page 122.

Préparations

1

Ce chapitre vous décrit les préparatifs et les réglages à effectuer avant de prendre vos premières photos et vous explique le fonctionnement du déclencheur.

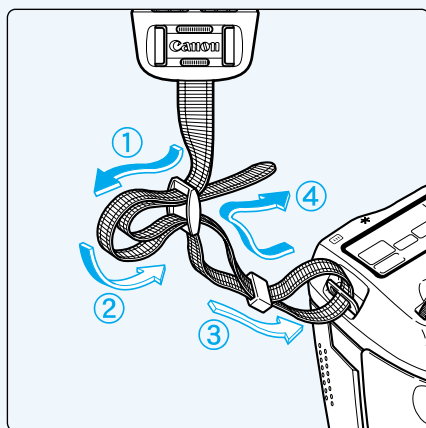

Fixation de la courroie

Faites passer l'extrémité de la courroie dans l'œillet de courroie de l'appareil par le bas puis dans l'agrafe de courroie comme illustré. Tirez sur la courroie pour vous assurer qu'elle est bien fixée.

- Le volet d'oculaire est attaché à la courroie. (→82)

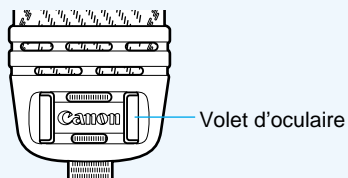

Charge de la batterie

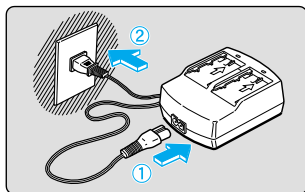

1 Branchez le câble d'alimentation.

- Branchez le câble d'alimentation sur l'adaptateur secteur compact.
- Branchez la fiche sur une prise secteur.

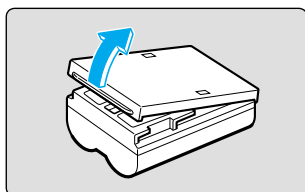

2 Enlevez le couvercle.

- Conservez le couvercle dans un endroit où vous ne risquez pas de le perdre.
- Si vous enlevez la batterie de l'appareil photo, n'oubliez pas de replacer le couvercle pour éviter les courts-circuits.

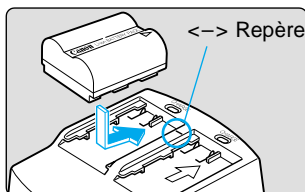

3 Introduisez la batterie dans l'adaptateur.

- Alignez l'extrémité de la batterie sur le repère <--> de l'adaptateur, puis appuyez sur la batterie et faites-la glisser en position.
- Pour retirer la batterie, suivez la procédure inverse.
- Les batteries peuvent être chargées dans le compartiment gauche ou droit de l'adaptateur.

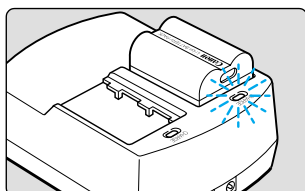

4 Chargez la batterie.

- Le témoin de charge se met à clignoter et la charge commence dès que vous placez la batterie dans l'adaptateur secteur compact.
- Lorsque la charge est terminée, le témoin cesse de clignoter et reste allumé.
- **La charge complète d'une batterie peut nécessiter jusqu'à 90 minutes.**
- Vous pouvez déterminer si une batterie est chargée en regardant le témoin de charge, qui clignote ou reste allumé.
- Lorsque la charge est terminée, le témoin de charge cesse de clignoter et reste allumé. Vous pouvez continuer à charger la batterie pendant environ une heure pour obtenir une capacité de charge maximale.
- Lorsque la charge est terminée, retirez la batterie et débranchez le câble d'alimentation de la prise électrique.

Charge de la batterie	Témoin de charge
0-50 %	Un clignotement par seconde
50-75 %	Deux clignotements par seconde
Plus de 75 %	Trois clignotements par seconde
Presque pleine	Le témoin reste allumé.



- **L'adaptateur ne peut pas être utilisé pour charger les batteries lorsque le coupleur CC est relié à l'adaptateur secteur compact.**
- Ne chargez pas des batteries d'un modèle autre que le BP-511.
- La batterie se décharge légèrement au fil du temps lorsqu'elle reste dans l'appareil photo, même lorsque ce dernier n'est pas utilisé. La durée de vie de la batterie se trouve réduite à cause de la décharge. Lorsque vous n'utilisez pas l'appareil photo, retirez la batterie et protégez-la avec son couvercle de protection. Veillez toujours à charger la batterie avant utilisation.
- Si la batterie est complètement déchargée, il peut s'écouler 20 à 30 minutes avant que le témoin de charge clignote lors de la recharge de la batterie.
- Pour protéger les batteries et prévenir toute perte de capacité, ne les chargez pas de manière continue pendant plus de 24 heures.
- Si l'autonomie est fortement réduite, même à l'issue d'une charge normale, il est probable que la batterie ait dépassé sa durée de vie. Remplacez-la par une nouvelle batterie.



- L'adaptateur peut accueillir et charger deux batteries. L'adaptateur charge d'abord la première batterie. A la fin de sa charge, le témoin de charge s'allume et l'adaptateur commence à charger la seconde batterie. A l'issue de la charge des deux batteries (Les deux témoins de charge sont allumés.), laissez les batteries dans le chargeur pendant deux heures supplémentaires (une heure par batterie) afin de les recharger complètement.
- Le temps de charge varie selon la température ambiante et la charge encore présente dans la batterie.
- Lorsque la batterie est faible, l'icône $\llcorner\Box>$ de l'écran LCD clignote. Retirez la batterie de l'appareil photo et rechargez-la.
- La batterie a une plage d'exploitation comprise entre 0° et 40 °C. Toutefois, des températures de 10° à 30 °C sont recommandées pour des performances optimales. Dans les endroits froids, par exemple dans les stations de ski, les performances des batteries sont temporairement réduites, ainsi que leur durée d'utilisation.

Mise en place et retrait de la batterie

Mise en place de la batterie

Introduisez une batterie BP-511 complètement chargée dans l'appareil photo.

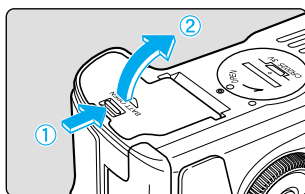

1 Ouvrez le couvercle du compartiment pour pile.

- Faites glisser le levier dans le sens de la flèche et ouvrez le couvercle comme indiqué dans l'illustration.

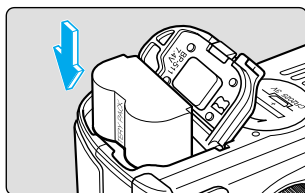

2 Introduisez la batterie dans l'appareil photo.

- Veillez à la bonne orientation de la batterie et introduisez-la dans le compartiment.
- Insérez la batterie jusqu'au dé clic.

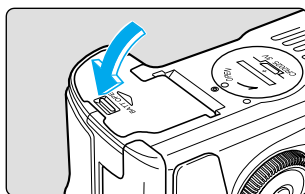

3 Refermez le couvercle.

- Fermez le couvercle en exerçant une légère pression.





La batterie BP-512 ne peut pas être utilisée avec cet appareil photo.

Icônes de la puissance de la batterie

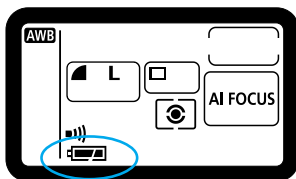
La charge restante apparaît en trois étapes lorsque le sélecteur principal est placé sur <ON>. (→29)



-  : Charge suffisante.
-  : Charge faible.
-  : La batterie doit être rechargée.



Si la charge s'épuise au moment où vous utilisez l'écran des menus ou lorsque vous affichez une image, un avertissement de batterie faible apparaît sur le moniteur LCD. Lorsque cela se produit, retirez la batterie et rechargez-la.

Autonomie de la batterie

Température	Conditions de prise de vues	
	Sans l'utilisation du flash	Flash à 50 %
Normale (20 °C)	Environ 620	Environ 490
Faible (0 °C)	Environ 480	Environ 400

- Les chiffres présentés plus haut ont été obtenus dans les conditions d'essai de Canon (batterie rechargée, objectif EF 50 mm f/1.4 USM, fonction d'affichage [On], durée de revue [2 s], qualité [Haute ▲]).



- Le nombre de prises de vues est parfois inférieur au nombre indiqué suite à des différences de conditions d'utilisation.
- Le nombre de prises de vues est réduit par le recours fréquent au moniteur LCD.
- Le nombre de prises de vues est également réduit lorsque le déclencheur est maintenu enfoncé à mi-course sans prendre de photos pendant de longues périodes pour utiliser la fonction autofocus.
- Le nombre de prises de vues est aussi réduit par de faibles températures ambiantes (0°C).
- En ce qui concerne l'autonomie de la batterie (nombre de prises de vues) avec le bossage de pile BG-ED3 (en option), reportez-vous au mode d'emploi du BG-ED3.

Retrait de la batterie

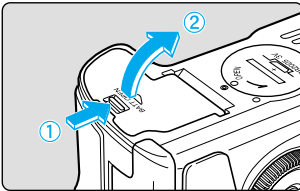

1 Ouvrez le couvercle de la batterie.

- Faites glisser le levier dans le sens de la flèche et ouvrez le couvercle comme indiqué dans l'illustration.

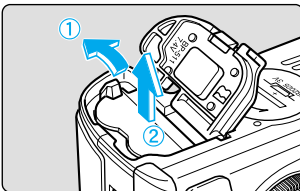

2 Retirez la batterie.

- Faites glisser le levier de verrouillage dans le sens de la flèche et retirez la batterie.

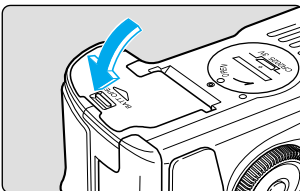

3 Refermez le couvercle de la batterie.

- Fermez le couvercle en exerçant une légère pression.

Utilisation d'une prise secteur

Vous pouvez brancher l'EOS D60 sur une prise secteur par l'intermédiaire du coupleur CC. Vous pourrez ainsi utiliser l'appareil photo sans batterie, aussi longtemps que vous le désirez.

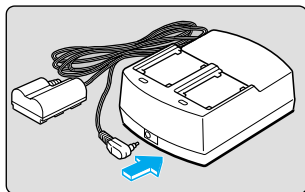

1 Connectez le coupleur CC.

- Enfoncez la fiche du coupleur CC dans l'adaptateur secteur compact.

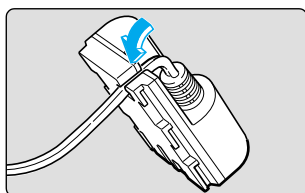

2 Positionnez le câble dans l'encoche.

- Insérez le câble dans l'encoche.

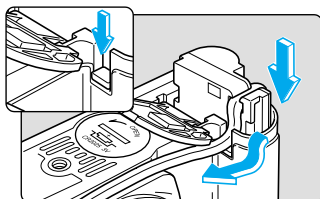

3 Introduisez le coupleur CC dans l'appareil photo.

- Ouvrez le couvercle (→24) et abaissez la garniture sur la gouttière du câble.
- Insérez le coupleur CC et placez le câble dans la gouttière.
- Assurez-vous que le câble est correctement enfoncé dans la gouttière et faites glisser le coupleur CC dans le compartiment jusqu'à son blocage.
- Fermez le couvercle de manière à le verrouiller.

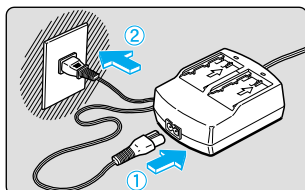

4 Branchez le câble.

- Branchez le câble d'alimentation sur l'adaptateur secteur compact.
- Branchez le câble sur une prise secteur.
- Lorsque vous avez terminé, retirez la fiche de la prise secteur.



- Utilisez uniquement le coupleur CC fourni avec votre appareil photo EOS D30 ou D60.
- Vous pouvez utiliser le coupleur CC uniquement avec les appareils photo EOS D30 et D60.

Montage et retrait de l'objectif

Montage de l'objectif

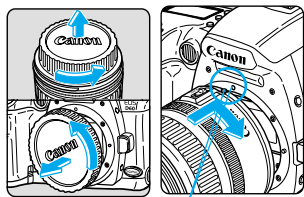

Repère de montage de l'objectif

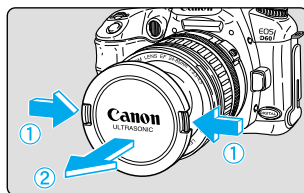
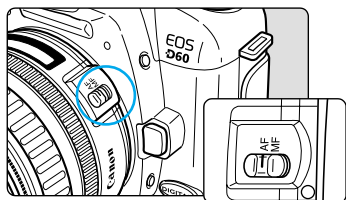

1 Retirez les bouchons.

- Retirez le bouchon arrière de l'objectif et le bouchon du boîtier de l'appareil en les tournant dans le sens de la flèche comme indiqué dans l'illustration.

2 Montez l'objectif.

- Alignez le point rouge de l'objectif sur celui de l'appareil et tournez l'objectif dans le sens de la flèche jusqu'au déclic.

3 Positionnez le sélecteur de mode autofocus de l'objectif sur <AF>.

- Si vous positionnez le sélecteur de mode autofocus sur <MF> (ou sur <M> sur les objectifs plus anciens), l'autofocus ne fonctionnera pas et <MF> s'affichera sur l'écran LCD.

4 Enlevez le capuchon avant de l'objectif.

Retrait de l'objectif

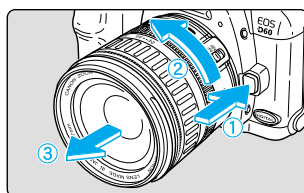

Appuyez et maintenez le bouton de déverrouillage de l'objectif enfoncé, puis tournez l'objectif dans le sens de la flèche comme indiqué dans l'illustration.

- Tournez l'objectif jusqu'à ce que le point rouge soit en haut, puis retirez-le.



- La couverture de l'image étant plus petite que celle d'un appareil 35 mm (voir le schéma), l'objectif EF fixé sur l'appareil produira un léger effet de téléobjectif équivalent à 1,6 fois la focale de l'objectif.

- AF** signifie autofocus.
- MF** ou **M** signifie mise au point manuelle.
- Veillez à ne pas perdre les bouchons et les capuchons de l'objectif ou de l'appareil.

Taille de l'image de l'EOS D60
(22,7 x 15,1 mm)

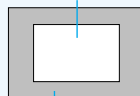

Taille de l'image d'un 35 mm
(36 x 24 mm)

Installation de la carte Compact Flash

Les photos prises sont stockées sur une carte Compact Flash (en option).
L'appareil accepte les cartes CompactFlash de type I et de type II.

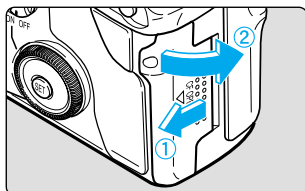

1 Ouvrez le couvercle.

- Faites glisser le couvercle dans le sens de la flèche et ouvrez-le comme indiqué dans l'illustration.

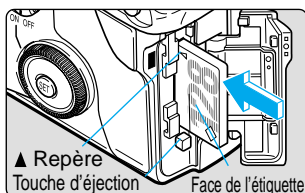

2 Insérez la carte Compact Flash.

- Nous vous recommandons d'utiliser des cartes Compact Flash Canon.
- Orientez la face de la carte Compact Flash portant l'étiquette (face avec la marque imprimée ▲) vers l'arrière de l'appareil photo et introduisez la carte dans le sens de la marque ▲ dans l'emplacement.
- La touche d'éjection ressort.

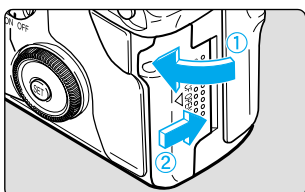

3 Refermez le couvercle.

- Rabattez le couvercle et faites-le glisser dans le sens de la flèche jusqu'au dé clic.

Retrait de la carte Compact Flash

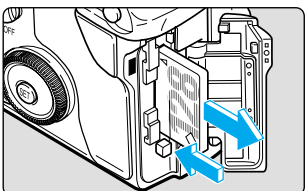

1 Ouvrez le couvercle.

- Positionnez le sélecteur principal sur <OFF>.
- Assurez-vous que le message « busy » ne s'affiche pas sur l'écran LCD.
- Vérifiez que le voyant d'accès est éteint (→15) et ouvrez le couvercle.

2 Retirez la carte Compact Flash.

- Appuyez sur la touche d'éjection.
- La carte Compact Flash est éjectée.
- Refermez le couvercle.



- Pendant que le voyant d'accès clignote, n'effectuez jamais l'une des actions suivantes.
 - Ne secouez pas et ne heurtez pas l'appareil.
 - N'ouvrez pas le couvercle de l'emplacement pour la carte Compact Flash.
 - N'ouvrez pas le couvercle du compartiment à pile.**Vous risquez de détruire les données d'image et d'endommager l'appareil.**
- Pendant que les données d'image s'enregistrent sur la carte Compact Flash (Le voyant d'accès clignote →15.), les menus à l'écran ne s'affichent pas et les images enregistrées ne peuvent pas être visualisées. Si vous appuyez sur la touche <MENU> ou la touche <▶>, le message « Occupé » (→135) s'affiche sur l'écran LCD.
- Si vous utilisez une carte Compact Flash pour la première fois et que « <ERR EF> » s'affiche sur l'écran LCD, vous devez initialiser la carte. Voir « Formatage de la carte Compact Flash » (→105).

Fonctionnement de base

Sélecteur principal

L'appareil photo ne fonctionne que lorsque le sélecteur principal se trouve sur <ON>.

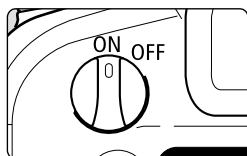

<ON> : Mettez le sélecteur sur cette position pour pouvoir utiliser l'appareil photo.

<OFF> : L'appareil photo ne fonctionne pas. Mettez le sélecteur sur cette position lorsque vous n'utilisez pas l'appareil photo.



- Pour économiser l'énergie de la batterie, l'appareil photo s'éteint automatiquement si vous restez une minute sans effectuer d'opération (Mise hors tension automatique). Pour réactiver l'appareil, il suffit d'enfoncer le déclencheur à mi-course ou de positionner le sélecteur principal sur <OFF>, puis de nouveau sur <ON>. Les fonctions des menus vous permettent de régler la fonction de mise hors tension automatique sur [1], [2], [4], [8], [15] ou [30] minutes ou [Hors tension]. (→120)
- Si vous mettez le sélecteur principal sur <OFF> immédiatement après la prise de vues, le voyant d'accès peut continuer à clignoter pendant quelques secondes pendant que la carte Compact Flash enregistre l'image. Le voyant d'accès s'éteint dès que l'enregistrement de l'image sur la carte Compact Flash est terminé ; puis l'appareil se met automatiquement hors tension.

Déclencheur

Le déclencheur possède deux positions. Il peut être enfoncé à fond ou à mi-course. Ces deux positions du déclencheur ont les effets suivants.

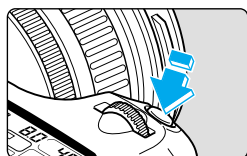

(1) Enfoncement à mi-course (⊙4)

Le fait d'enfoncer le déclencheur à mi-course a pour effet d'activer l'autofocus (AF). Il déclenche également le mécanisme d'exposition automatique et règle la vitesse d'obturation et la valeur d'ouverture.

L'exposition (combinaison de la vitesse d'obturation et de la valeur d'ouverture) apparaît sur l'écran LCD du viseur.

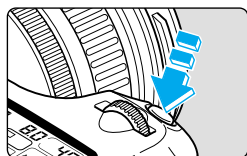

(2) Enfoncement à fond

L'obturateur se déclenche et la photo est prise.



- Cet appareil photo a été conçu pour donner la priorité à la prise de vues sur toutes les autres opérations. Sauf lorsque la mémoire interne est pleine, vous aurez toujours la possibilité de prendre immédiatement des photos en appuyant sur le déclencheur.
- Vous pouvez immédiatement revenir au mode de prise de vues en enfonçant le déclencheur à mi-course, indépendamment de l'état de l'appareil à cet instant (lecture, sélection de menus ou enregistrement d'image en cours).

Utilisation des molettes électroniques

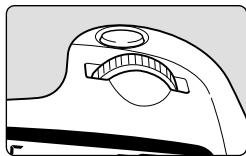

Opérations de base avec la molette < >

La molette <  > sert uniquement au réglage lors de la prise de vues. Elle peut être utilisée de deux manières différentes.

(1) Appuyez sur une touche et tournez la molette < >.

Lorsque vous enfoncez une touche, sa fonction reste active tandis qu'une minuterie (⊙6) se met en marche. A ce moment, vous pouvez tourner la molette <  > et voir les réglages sur l'écran LCD. L'appareil est prêt à prendre une photo lorsque cette minuterie arrive à sa fin ou lorsque vous enfoncez le déclencheur à mi-course.

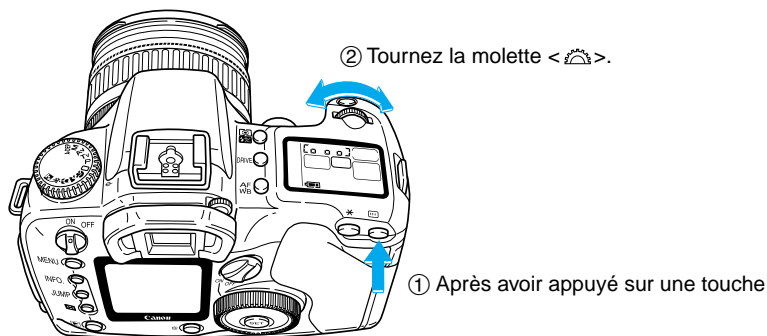

Utilisez la molette de cette manière pour choisir le mode autofocus, le collimateur autofocus, le mode de mesure ou le mode de motorisation.

(2) Tournez simplement la molette < >.

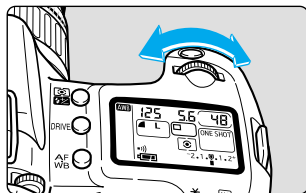

Tournez la molette <  > tout en regardant l'écran LCD.



Utilisez la molette de cette manière pour déterminer la vitesse d'obturation et la valeur d'ouverture.

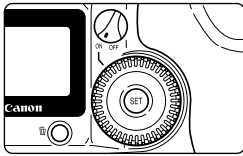

Opérations de base avec la molette <⦿>

Vous pouvez utiliser la molette <⦿> uniquement lorsque que le commutateur de la molette de sélection secondaire est sur <ON>. Utilisez cette molette pour préparer les prises de vues et sélectionner les fonctions à partir du moniteur LCD. Vous pouvez utiliser la molette <⦿> de deux manières pour réaliser les opérations de base.

(1) Appuyez sur une touche et tournez la molette <⦿>.

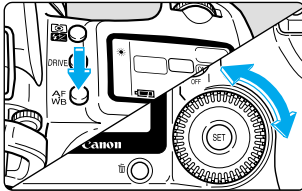

Lorsque vous enfoncez une touche, sa fonction reste active tandis qu'une minuterie (⌚) se met en marche. A ce moment, vous pouvez tourner la molette <⦿> et voir les réglages sur l'écran LCD. La fonction de retardateur et le retour au mode de prise de vues opèrent de la même manière que la molette <⦿>.



Utilisez la molette de cette manière pour sélectionner et déterminer la balance des blancs, le mode de motorisation et la correction d'exposition au flash.

(2) Tournez simplement la molette <⦿>.

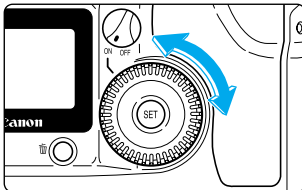

Lors de la prise de vues, tournez la molette <⦿> tout en regardant dans le viseur ou l'écran LCD. Lorsque vous effectuez des sélections et des réglages à partir du moniteur LCD, tournez la molette tout en regardant le moniteur LCD.



- Lors de la prise de vues, utilisez la molette pour régler la correction d'exposition et la valeur d'ouverture manuelle.
- Lors de l'emploi du moniteur LCD, utilisez la molette pour revoir et choisir l'image enregistrée et pour sélectionner des fonctions des menus.

Moniteur LCD

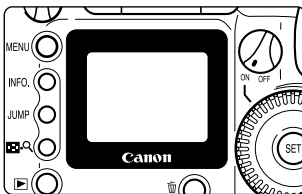

Le moniteur LCD situé à l'arrière de l'appareil vous permet de revoir et de sélectionner des images ainsi que de choisir et de définir des fonctions des menus.



Vous ne pouvez pas utiliser le moniteur LCD comme viseur lors de la prise de vues.



Vous pouvez utiliser la molette <⦿> lorsque vous avez recours au moniteur LCD, même si le commutateur de la molette de sélection secondaire se trouve sur <OFF>.

Fonctions et paramètres des menus

L'EOS D60 Canon fait appel aux fonctions des menus pour régler certaines fonctions telles que la qualité, la date et l'heure et les paramètres des fonctions personnalisées. Pour utiliser les fonctions de menus, regardez le moniteur LCD et utilisez la touche <MENU>, la molette <◂> et la touche <SET> comme illustré plus bas.

Touche <MENU>

Moniteur LCD

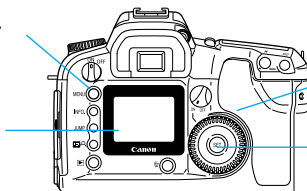

Molette <◂>

Touche <SET>

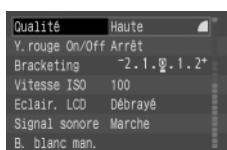

1. Affichez le menu.

Appuyez sur la touche <MENU> pour afficher le menu. Appuyez une seconde fois sur la touche pour effacer l'écran.

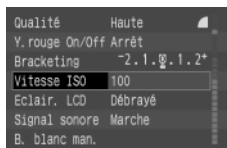

2. Sélectionnez un élément de menu.

Tournez la molette <◂> pour sélectionner l'élément de votre choix.



Déplacer le cadre sur l'élément précédent

Déplacer le cadre sur l'élément suivant

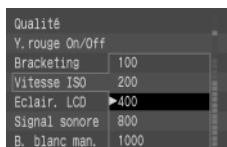

3. Affichez les options de l'élément puis faites votre choix.

Appuyez sur la touche <SET> pour afficher la liste d'options, puis tournez la molette <◂> pour sélectionner l'option de votre choix.

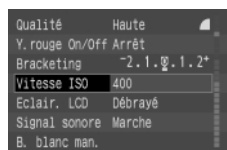

4. Effectuez le réglage.

Appuyez sur la touche <SET>.



5. Quittez le menu.

Appuyez sur la touche <MENU> pour quitter le menu.



- Lorsque le menu est affiché, vous pouvez immédiatement prendre des photos en appuyant sur le déclencheur.
- Vous pouvez terminer un réglage en enfonçant le déclencheur à mi-course.
- Vous avez la possibilité de parcourir les éléments des menus et les listes d'options.
- Vous pouvez choisir la langue d'affichage parmi trois langues en plus de l'anglais. (→121)
- Si vous appuyez sur la touche <JUMP> lorsque l'écran des menus est affiché, vous pourrez passer successivement au premier élément des sous-menus de prise de vues, de lecture et de configuration à chaque pression de la touche.

Sélections des menus et réglages par défaut

Les éléments et les réglages de l'écran des menus apparaissent dans des couleurs différentes selon leurs fonctions. Les éléments sélectionnés sont entourés d'une bordure en couleur.

Élément de menu Réglages indiqués par la bordure en couleur

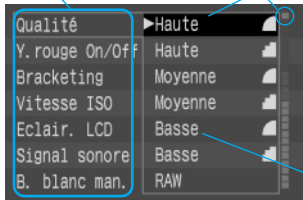

Couleur	Type de réglage	Description
Rouge	Prise de vues	Éléments des menus relatifs à la prise de vues.
Bleu	Lecture	Éléments des menus relatifs à la lecture d'images enregistrées.
Jaune	Configuration	Éléments des menus relatifs aux fonctions de base de l'appareil photo.

Liste d'options

: Réglage par défaut

	Élément de menu	Réglages et description				Voir page
Prise de vues (Rouge)	Qualité	Haute	Haute	Moyenne	Moyenne	50
		Basse	Basse	RAW		
	Y. rouge On/Off *2	Arrêt	Marche			89
	Bracketing *1					78
	Vitesse ISO	100	200	400		51
		800	1000			
	Eclair. LCD	Débrayé	Activé			67
	Signal sonore	Marche	Arrêt			118
B. blanc man.*1	Définit la balance des blancs personnalisée.				66	
Paramètres *1	Standard	Réglage 1	Réglage 2		52	
	Réglage 3	Régler				
Lecture (Bleu)	Protéger	Protège l'image de l'effacement.				103
	Rotation	Fait pivoter l'image enregistrée.				102
	Impression	Commande l'impression d'une image enregistrée.				106
	Lecture auto	Permet de regarder automatiquement les images.				101
Configuration (Jaune)	H. tension auto	1 min.	2 min.	4 min.		120
		8 min.	15 min.		30 min.	
		Hors tension				
	Affichage	Off	On	S. tension info		41
	Durée de revue	2 sec.	4 sec.			42
		8 sec.	Maintien			
	Luminosité	Standard	Plus clair			120
	Date/Heure	mm/jj/aa	jj/mm/aa	aa/mm/jj		34
	N° fichiers	Continue	Réinit. auto			114
	Langue	Anglais	Allemand			121
		Français	Japonais			
	Système vidéo	NTSC	PAL			121
Format	Formatage de la carte Compact Flash?				105	
C. Fn *1	Paramètres des fonctions personnalisées				122	
C. Fn défaut *1	Réinitialise toutes les fonctions personnalisées au réglage par défaut.				121	
Firmware Ver.	Version du firmware de l'appareil photo				121	

*1 : Pas d'affichage dans le menu lorsque la zone de prise de vues élémentaire (→18) est sélectionnée.

*2 : Pas d'affichage dans le menu en modes et .

MENU Choix de la langue

Permet de choisir entre quatre langues d'affichage sur le moniteur LCD : [Anglais], [Allemand], [Français] et [Japonais]. Le réglage par défaut est [Anglais].

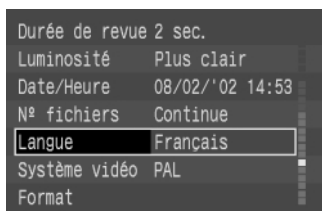
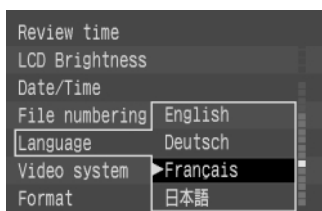

1 Dans le menu, sélectionnez [Langue].

- Appuyez sur la touche <MENU>.
- Tournez la molette <O> pour sélectionner [Langue], puis appuyez sur la touche <SET>.

2 Choisissez la langue.

- Tournez la molette <O> pour sélectionner la langue, puis appuyez sur la touche <SET>.
- La langue est mémorisée et le menu s'affiche à nouveau.
- Appuyez sur la touche <MENU> pour effacer l'écran et quitter le menu.

MENU Réglage de l'horodateur

Réglez la date et l'heure comme indiqué plus bas. La date et l'heure sont enregistrées avec les données d'image à chaque prise de vues.

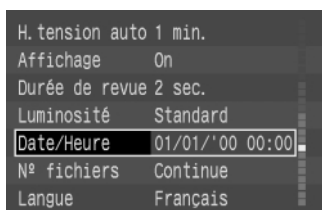

1 Dans le menu, sélectionnez [Date/Heure].

- Appuyez sur la touche <MENU>.
- Tournez la molette <O> pour sélectionner [Date/Heure].

2 Appuyez sur la touche <SET>.

- L'écran de réglage de la date et de l'heure apparaît.



3 Réglez la date et l'heure.

- Tournez la molette <⊙> pour définir la date et l'heure, puis appuyez sur la touche <SET>.
- Après avoir effectué ce réglage, passez à l'élément suivant.

4 Sélectionnez l'ordre d'affichage.

- Utilisez la molette <⊙> pour sélectionner l'ordre d'affichage, puis appuyez sur la touche <SET>.
- Tournez la molette <⊙> pour parcourir les sélections dans l'ordre indiqué.

aa/mm/jj



mm/jj/aa



jj/mm/aa

5 Appuyez sur la touche <SET>.

- Une fois la date et l'heure définies, le menu s'affiche à nouveau.
- Appuyez sur la touche <MENU> pour effacer l'écran et quitter le menu.



- Chaque photo est enregistrée avec la date et l'heure de la prise de vues. La date et l'heure ne peuvent pas être enregistrées correctement si elles n'ont pas été définies au préalable. Assurez-vous que vous avez bien défini la date et l'heure.

Correcteur dioptrique du viseur

Utilisez le correcteur dioptrique du viseur pour l'adapter à votre vue. Cette correction permet aux personnes portant des lunettes de voir clairement à travers le viseur, même sans lunettes. La plage du correcteur dioptrique de l'appareil photo est comprise entre -3 et +1 dioptries.

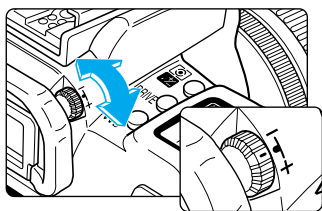

Tournez le bouton du correcteur dioptrique.

- Tournez le bouton vers la droite ou vers la gauche jusqu'à ce que le collimateur autofocus ou le cercle de mesure de spot central apparaisse net dans le viseur.
- L'illustration représente le réglage de série du bouton (- 1 dioptrie).



Si l'image n'apparaît toujours pas clairement dans le viseur après le réglage avec le bouton du correcteur dioptrique, essayez l'un des correcteurs de visée de la série E (en option). (→138)

Prise en main de l'appareil

Pour obtenir de bonnes photos, tenez l'appareil photo aussi fermement que possible.

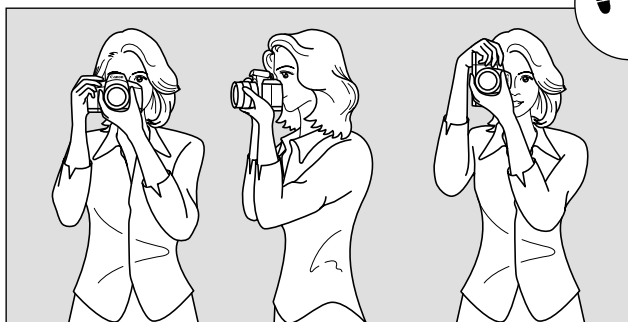

Prise de vues à l'horizontale

Prise de vues à la verticale

- Saisissez fermement le bossage de l'appareil de la main droite et appuyez légèrement vos coudes le long de votre corps.
- Tenez l'objectif par dessous de la main gauche.
- Placez l'appareil photo contre votre visage et regardez dans le viseur.
- Pour avoir un équilibre parfait, mettez un pied légèrement devant l'autre.

Prise de vues simples

2

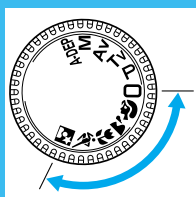

Zone de prise de vues élémentaire

Ce chapitre fournit des explications sur l'utilisation des modes de prises de vues élémentaires <□>, <📷>, <📷>, <📷>, <📷>, <📷> de l'appareil photo pour des prises de vues rapides et aisées. Dans ces modes, il vous suffit de viser et de photographier. En outre, afin de prévenir toute erreur due à une mauvaise utilisation de l'appareil photo, la molette <📷> et les touches <📷>, <AF WB>, <📷> et <📷> sont inopérantes. Vous n'avez donc pas à redouter de commettre accidentellement une erreur.

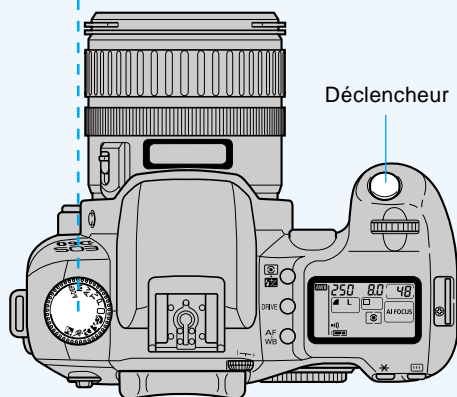

Prise de vues entièrement automatique

Vous pouvez photographier n'importe quel sujet, en toute confiance et sans la moindre difficulté, en appuyant simplement sur le déclencheur. Grâce à ses trois collimateurs autofocus, l'EOS D60 Canon permet à quiconque de réaliser facilement de magnifiques photos.

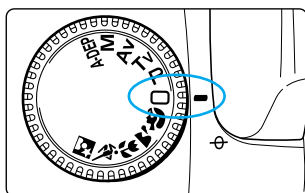

1 Positionnez la molette de sélection du mode sur <AI FOCUS>.

- Le mode autofocus se règle automatiquement sur <AI FOCUS> (→56), le mode de mesure sur <E-TTL> et le mode de motorisation sur <AF Assist. SLR (AE) F-CLASH> (exposition vue par vue).

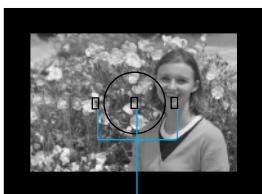

Collimateur autofocus

2 Placez l'un des collimateurs autofocus sur le sujet.

- L'appareil photo détermine la position du sujet et utilise le collimateur autofocus le mieux adapté.
- Pour effectuer la mise au point sur un sujet qui ne se trouve pas sur l'un des trois collimateurs autofocus, voir « Mise au point sur un sujet décentré » (→58).

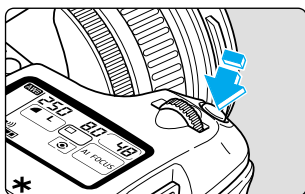

3 Effectuez la mise au point.

- Enfoncez le déclencheur à mi-course pour effectuer la mise au point.
- Le collimateur autofocus sur lequel s'effectue la mise au point clignote brièvement en rouge et un signal sonore retentit. L'indicateur de mise au point <●> en bas à droite s'allume également.

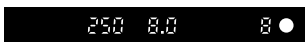

4 Vérifiez l'affichage.

- L'appareil calcule automatiquement la vitesse d'obturation et la valeur d'ouverture et les affiche dans le viseur et sur l'écran LCD.
- Un nombre entre 8 et 8 s'affiche à gauche de l'indicateur de mise au point du viseur <●> et indique le nombre maximal de prises de vues que vous pouvez prendre en une seule rafale. Si un nombre entre [8] et [8] s'affiche, il correspond au nombre de prises de vues restantes qui peuvent être stockées sur la carte Compact Flash presque saturée.

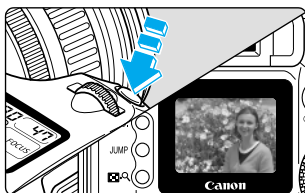

5 Prenez la photo.

- Cadrez la vue et appuyez à fond sur le déclencheur.
- L'image s'affiche pendant environ 2 secondes sur le moniteur LCD.



- Lorsque la carte Compact Flash est saturée, le message Compact Flash Full « FULL CF » apparaît sur l'écran LCD et dans le viseur. Il ne sera plus possible de prendre de nouvelles photos. Remplacez la carte Compact Flash par une autre carte Compact Flash disposant d'espace libre.
- Lorsque l'indicateur de mise au point <●> clignote, il n'est plus possible de prendre de nouvelles photos. (→59, 137)



- La mise au point et l'exposition se bloquent dès que la mise au point autofocus est terminée.
- L'appareil effectue automatiquement la mise en point sur le collimateur autofocus qui se trouve sur le sujet le plus proche de l'appareil photo.
- La qualité d'image peut également être réglée. (→50, 118)
- Vous pouvez activer ou désactiver le signal sonore indiquant la mise au point sur le sujet ainsi que le signal sonore indiquant le fonctionnement du retardateur. (→33, 118)
- Si le nombre de prises de vues restantes entre [8] et [9] sur la carte Compact Flash s'affiche, la modification de qualité d'image modifie également le nombre de prises de vues restantes.
- L'écran LCD peut être illuminé. (→67, 118)

Flash intégré automatique

Dans la zone de prise de vues élémentaire (autre que <☒> et <☑>) le flash sort automatiquement et se déclenche lorsque l'éclairage est insuffisant ou lorsque la photo est prise à contre-jour. Lorsque vous avez fini d'utiliser le flash, enfoncez-le pour le remettre en place.



Si quelque chose empêche la sortie automatique du flash, le code d'erreur « Err 05 » (→135) s'affiche sur l'écran LCD. Lorsque cela se produit, placez le sélecteur principal sur <OFF>, puis de nouveau sur <ON>.



- Pour prendre des photos d'intérieur avec l'éclairage ambiant ou dans un lieu où la photographie au flash est interdite, nous vous recommandons le réglage sur le mode <P> (Programme) (→68).
- Pour photographier des personnes au flash la nuit ou dans des intérieurs sombres, nous recommandons l'utilisation de la fonction « anti-yeux rouges » (→89).

Eclair auxiliaire autofocus

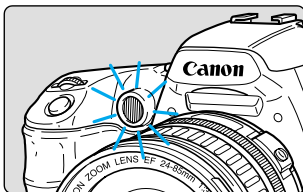

- Dans les lieux sombres, le fait d'enfoncer le déclencheur à mi-course active l'émetteur d'éclair auxiliaire autofocus. L'éclair auxiliaire autofocus aide la fonction autofocus.



- La portée maximale de l'éclair auxiliaire autofocus intégré est 3,8 mètres.
- Lors de l'utilisation d'un flash externe Speedlite EX Canon (en option), l'éclair auxiliaire autofocus est émis soit par l'appareil soit par le Speedlite externe, en fonction des conditions de prise de vues.
- Dans les modes <☑> et <☒>, la lampe auxiliaire autofocus ne s'allume pas.

Vérification immédiate de l'image

Vous pouvez visualiser les images que vous venez de prendre sur le moniteur LCD à l'arrière de l'appareil photo.

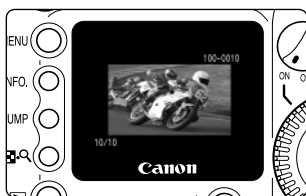

1 Prenez la photo.

- Dès que la photo a été prise, elle est reproduite sur le moniteur LCD. Lors d'une prise de vues en rafale, la dernière image prise est celle qui s'affiche.
- L'image reste affichée pendant environ 2 secondes.



- Vous pouvez choisir d'activer ou non la durée d'affichage des images et d'afficher ou non des informations sur l'image. (→41)
- Vous pouvez modifier la durée d'affichage de l'image. (→42)
- Vous pouvez modifier la luminosité du moniteur LCD. (→120)
- Lorsqu'une image est affichée, vous pouvez appuyer sur la touche <⏏> pour supprimer cette image. (→43) Cette opération efface l'image affichée sur le moniteur LCD avant qu'elle soit enregistrée sur la carte Compact Flash.

► Vérification de l'image en mode lecture

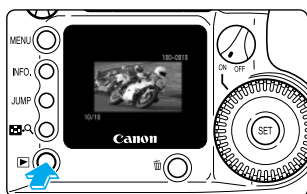

1 Visualisez l'image.

- Appuyez sur la touche <▶>.
- La dernière image enregistrée apparaît sur l'écran.
- Appuyez de nouveau sur la touche <▶> pour effacer l'image du moniteur LCD et quitter le mode lecture.

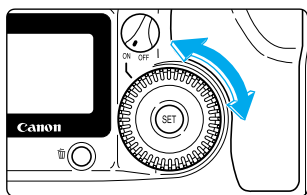

2 Changez l'image affichée.

- Tournez la molette <⦿> vers la gauche pour visualiser les images prises, de la plus récente à la plus ancienne.
- Tournez la molette <⦿> vers la droite pour visualiser les images prises, de la plus ancienne à la plus récente.



Pendant que les données d'image sont enregistrées sur la carte Compact Flash (Le voyant d'accès clignote →15.), les menus à l'écran ne s'affichent pas et les images enregistrées ne peuvent pas être visualisées. Si vous appuyez sur la touche <MENU> ou la touche <▶>, le message « Occupé » (→135) s'affiche sur l'écran LCD.



Vous pouvez également visualiser les images sous la forme d'un index (→98) ou sous une forme agrandie (→99).

MENU Vérification de l'image après la prise de vues

Vous pouvez configurer l'appareil de manière à afficher chaque image sur le moniteur LCD immédiatement après la prise de vues. A cette fin, vous pouvez utiliser les deux méthodes suivantes. Sélectionnez [On] pour afficher uniquement l'image ou sélectionnez [S. tension info] (→100) pour afficher l'image accompagnée de ses informations d'enregistrement. Sélectionnez [Off] si vous ne souhaitez pas afficher l'image. Le réglage par défaut est [On].

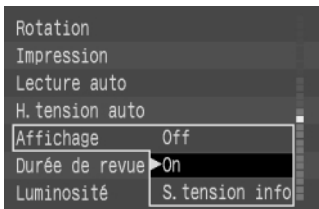
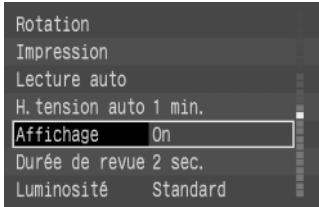

1 Dans le menu, sélectionnez [Affichage].

- Appuyez sur la touche <MENU>.
- Tournez la molette <O> pour sélectionner [Affichage], puis appuyez sur la touche <SET>.

2 Sélectionnez le paramètre Affichage.

- Tournez la molette <O> pour sélectionner l'option souhaitée, puis appuyez sur la touche <SET>.
- Le réglage est mémorisé et le menu s'affiche à nouveau.
- Appuyez sur la touche <MENU> pour effacer l'écran et quitter le menu.

3 Prenez la photo.

- Dès que la photo a été prise, elle est reproduite sur le moniteur LCD.
- Le réglage de la durée de revue détermine la durée d'affichage de cette image. (→42)
- L'affichage est différent selon que vous sélectionnez [On] ou [S. tension info].

[On] sélectionné



[S. tension info] sélectionné (→100)

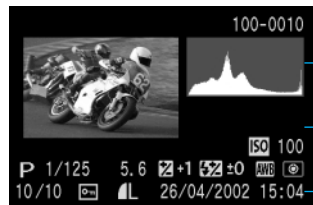

- Histogramme (→100)
- Informations de l'image (→100)
- Date/Heure (→34)



Vous pouvez modifier le réglage de la durée de revue. (→42)

MENU Durée de revue de l'image

Vous pouvez contrôler la durée d'affichage de l'image en réglant la durée de revue sur [2 sec.], [4 sec.], [8 sec.] ou [Maintien] qui permet de conserver l'image sur l'écran du moniteur. Le réglage par défaut est [2 sec.].

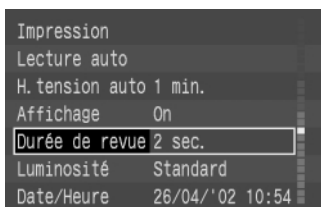

1 Dans le menu, sélectionnez [Durée de revue].

- Appuyez sur la touche <MENU>.
- Tournez la molette <O> pour sélectionner [Durée de revue], puis appuyez sur la touche <SET>.

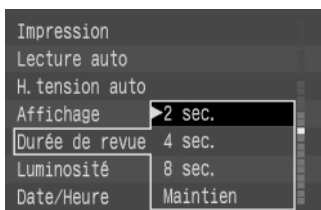

2 Réglez la durée de revue.

- Tournez la molette <O> pour sélectionner la durée de revue souhaitée, puis appuyez sur la touche <SET>.
- ➔ Le réglage est mémorisé et le menu s'affiche à nouveau.
- Appuyez sur la touche <MENU> pour effacer l'écran et quitter le menu.



- Lorsque cette fonction est réglée sur [Maintien], l'image reste affichée jusqu'à ce que vous enfonciez le déclencheur à mi-course. Notez toutefois que l'appareil photo s'éteint automatiquement lorsque le délai d'extinction automatique est atteint (→29, 120).
- Le réglage [Durée de revue] devient effectif lorsque la fonction [Affichage] est configurée sur [On] ou [S. tension info].

Effacement d'une image enregistrée (effacement d'une seule image) ■

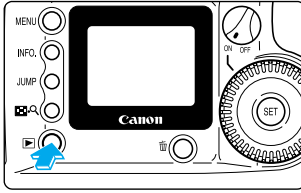

1 Réglez l'appareil photo en mode lecture.

- Appuyez sur la touche <▶> pour accéder au mode lecture.
- ➔ L'image la plus récente apparaît à l'écran.

2 Sélectionnez l'image à effacer.

- Tournez la molette <◂> pour sélectionner l'image que vous souhaitez effacer.

3 Ouvrez le menu d'effacement.

- Appuyez sur la touche <⏏>.
- ➔ Le menu d'effacement s'affiche en bas du moniteur LCD.

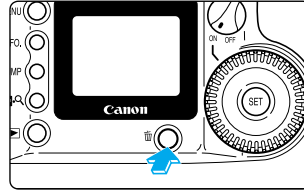

4 Effacez l'image.

- Tournez la molette <◂> pour sélectionner [Effacer], puis appuyez sur la touche <SET>.
- ➔ Le voyant d'accès se met à clignoter et l'image s'efface.



Il est impossible de récupérer une image effacée. Assurez-vous que vous n'avez plus besoin de l'image avant de l'effacer.



- Vous avez la possibilité de protéger les images (→103) contre leur effacement accidentel.
- Pour effacer toutes les images enregistrées sur la carte Compact Flash, voir « Effacement des images (effacement de toutes les images) » (→104).

Mode portrait



Ce mode fait ressortir le sujet en rendant l'arrière-plan flou.

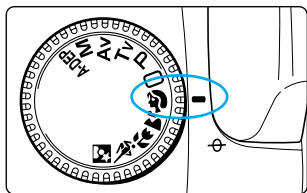

Positionnez la molette de sélection du mode sur .

- Vous prenez les photos de la même manière que dans le mode (Automatisme total). (→38)
- Le mode autofocus se règle automatiquement sur <ONE SHOT>, le mode de motorisation sur et le mode de mesure sur .



La qualité de l'image peut également être réglée. (→50, 118)



- Le meilleur effet de flou de l'arrière-plan est obtenu en photographiant uniquement la tête et les épaules. En outre, le flou est d'autant plus prononcé que la distance entre le sujet et l'arrière-plan est importante.
- Utilisez un téléobjectif si vous souhaitez obtenir un arrière-plan encore plus flou. Si vous utilisez un zoom, réglez-le sur sa plus grande distance focale (par exemple sur 85 mm pour un objectif 24-85 mm) pour obtenir le meilleur résultat.

Mode paysage



Ce mode est adapté à la prise de vues panoramique, de couchers de soleil, etc.

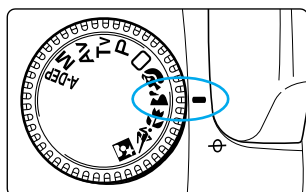

Positionnez la molette de sélection du mode sur <Landscape>.

- Vous prenez les photos de la même manière que dans le mode <Auto> (Automatisme total). (→38)
- Le mode autofocus se règle automatiquement sur <ONE SHOT>, le mode de motorisation sur <□> (exposition vue par vue) et le mode de mesure sur <[M]>.



Si l'indicateur de vitesse d'obturation clignote, la vitesse d'obturation est probablement trop lente et la photo risque d'être floue au moindre mouvement de l'appareil photo. Nous préconisons l'usage d'un trépied pour la prise de vues de paysages. (L'indicateur de la vitesse d'obturation continue à clignoter lorsque vous utilisez un trépied mais l'appareil photo ne risque plus de bouger.)



- Le flash intégré ne fonctionne pas en mode paysage, même lorsqu'il est sorti.
- La qualité d'image peut également être réglée. (→50, 118)



Un objectif grand-angle offre le plus de profondeur entre l'avant-plan et l'arrière-plan, de même qu'une image plus large. Si vous utilisez un zoom, réglez-le sur sa plus courte distance focale (par exemple sur 24 mm pour un objectif 24-85 mm) pour obtenir le meilleur résultat.



Mode gros plan

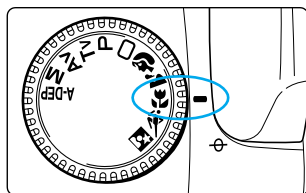

Ce mode convient aux gros plans de fleurs, d'insectes ou d'autres sujets de petite taille.



Positionnez la molette de sélection du mode sur <  >.

- Vous prenez les photos de la même manière que dans le mode <  > (Tout automatique). (→38)
- Le mode autofocus se règle automatiquement sur <ONE SHOT>, le mode de motorisation sur <  > (exposition vue par vue) et le mode de mesure sur <  >.



La qualité de l'image peut également être réglée. (→50, 118)



- Le mode gros plan donne d'excellents résultats lorsque le sujet se trouve à la distance focale minimale de l'objectif.
- Si vous utilisez un zoom, réglez-le sur sa plus grande distance focale pour obtenir un agrandissement maximal.
- Pour la macrophotographie plus sérieuse, nous vous recommandons l'utilisation des objectifs macro adaptés à l'EOS, des flashes annulaires Macrolite MR-14EX ou Macrolite double MT-24EX.

Mode sports



Ce mode convient à la photographie d'événements sportifs et de sujets se déplaçant rapidement.

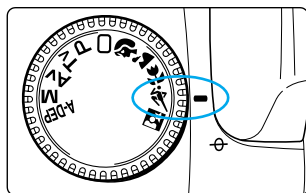

Positionnez la molette de sélection du mode sur .

- Vous prenez les photos de la même manière que dans le mode (Tout automatique). (→38)
- Le mode autofocus se règle automatiquement sur <AI SERVO>, le mode de motorisation sur et le mode de mesure sur .

2

Prise de vues simple



Si l'indicateur de vitesse d'obturation clignote, la vitesse d'obturation est probablement trop lente et la photo risque d'être floue au moindre mouvement de l'appareil photo. Veillez à tenir fermement l'appareil photo et à enfoncer doucement le déclencheur ou utilisez un trépied. (L'indicateur de la vitesse d'obturation continue à clignoter lorsque vous utilisez un trépied mais l'appareil photo ne risque plus de bouger.)



- Le flash intégré ne fonctionne pas en mode sports, même lorsqu'il est sorti.
- La qualité d'image peut également être réglée. (→50, 118)



- Pour obtenir les meilleurs résultats en mode sports, utilisez une vitesse 400 ISO ou supérieure. (→51, 118)
- Pour la photographie d'événements sportifs, nous vous recommandons l'utilisation d'un téléobjectif de 200 - 300 mm.

Mode portrait nuit



Ce mode convient à la photographie de personnes au coucher du soleil ou la nuit. Ce mode utilise le flash pour éclairer le sujet et une vitesse d'obturation lente pour exposer l'arrière-plan, assurant ainsi une exposition d'aspect naturel.

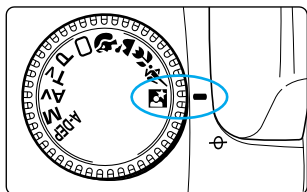

Positionnez la molette de sélection du mode sur <Portrait Night>.

- Vous prenez les photos de la même manière que dans le mode <Total Auto>. (→38)
- Le mode autofocus se règle automatiquement sur <ONE SHOT>, le mode de motorisation sur <AF-L/AF-ON> (exposition vue par vue) et le mode de mesure sur <Matrix>.



Pour empêcher l'appareil de bouger, utilisez toujours un trépied.



- Si vous prenez uniquement des photos de paysage (et pas de personnes), utilisez le mode paysage <Landscape>.
- Demandez à vos sujets de ne pas bouger pendant quelques secondes après le coup de flash.
- Vous pouvez aussi employer le mode portrait nuit <Portrait Night> avec le flash Speedlite EX.
- Le jour, le mode portrait nuit <Portrait Night> fonctionne de la même manière que le mode <Total Auto> (Automatisme total).
- La qualité d'image peut également être réglée. (→50, 118)



Pour obtenir les meilleurs résultats en mode portrait nuit, utilisez une vitesse 400-ISO ou supérieure. (→51, 118)

MENU Sélection de la qualité

Utilisez les menus pour choisir parmi les sept réglages de qualité.

Qualité	Icône	Taille de l'enregistrement	Méthode d'enregistrement	Taux de compression	Taille d'une image	Capacité d'enregistrement
Haute/Fine	L	3072 × 2048	JPEG	Faible	2,5 Mo	Environ 48 images
Haute/Normale	L			Elevé	1,3 Mo	Environ 92 images
Moyenne/Fine	M	2048 × 1360		Faible	1,4 Mo	Environ 89 images
Moyenne/Normale	M			Elevé	0,7 Mo	Environ 172 images
Basse/Fine	S	1536 × 1024		Faible	0,9 Mo	Environ 138 images
Basse/Normale	S			Elevé	0,5 Mo	Environ 255 images
RAW		3072 × 2048	RAW	–	7,4 Mo	Environ 15 images

- Vous pouvez également choisir la qualité d'image pour zone de prise de vues élémentaire.
- La capacité maximale de la carte Compact Flash est basée sur les normes d'essai Canon (à 100 ISO).
- La capacité maximale s'applique aux cartes Compact Flash de 128 Mo.
- La taille du fichier d'image et la capacité maximale de la carte Compact Flash dépendent du sujet et de la vitesse ISO.
- Le nombre de vues restantes sur la carte Compact Flash s'affiche sur l'écran LCD.

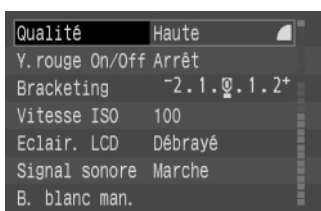

1 Dans le menu, sélectionnez [Qualité].

- Appuyez sur la touche <MENU>.
- Tournez la molette <O> pour sélectionner [Qualité], puis appuyez sur la touche <SET>.

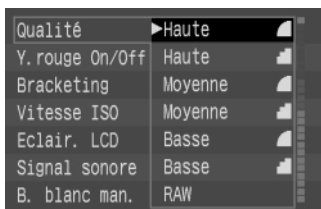

2 Réglez la qualité.

- Tournez la molette <O> pour sélectionner la qualité souhaitée, puis appuyez sur la touche <SET>.
- Le réglage de qualité sélectionné est mémorisé et le menu s'affiche à nouveau.
- Appuyez sur la touche <MENU> pour effacer l'écran et quitter le menu.



Pour ouvrir les images au format RAW sur un ordinateur, vous devez utiliser le logiciel exclusif. Pour plus d'informations, reportez-vous aux instructions du logiciel livré avec l'appareil.



Vous pouvez également utiliser le logiciel livré avec l'appareil pour créer une image JPEG Moyenne/Fine à partir de l'image RAW. Pour plus d'informations, reportez-vous aux instructions du logiciel.



Vous pouvez régler la qualité en appuyant sur la touche <SET> puis en tournant la molette <O> ou <O> tout en regardant l'écran LCD. (C.Fn-12-1→126)

MENU Vitesse ISO

La vitesse ISO est un indice qui représente la sensibilité à la lumière d'un film en halogénure d'argent. Les appareils photo numériques n'utilisent pas de film mais leur sensibilité à la lumière est généralement mesurée sur la base de vitesses « équivalentes ISO ». (→130) Plus le chiffre est élevé, plus la sensibilité est importante. Les sensibilités élevées sont particulièrement bien adaptées à la photographie de sujets en mouvement ou faiblement éclairés. Toutefois, les photos obtenues renferment une certaine quantité de bruit et sont par conséquent moins nettes. Inversement, les faibles sensibilités sont moins adaptées à la photographie de sujets en mouvement ou mal éclairés, mais les photos obtenues se caractérisent par une plus grande netteté et des détails plus précis. L'EOS D60 Canon offre des réglages de vitesse équivalente ISO compris entre 100 ISO et 1000 ISO par paliers d'une valeur. Le réglage par défaut est 100 ISO.

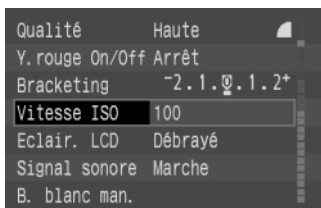

1 Sélectionnez [Vitesse ISO].

- Appuyez sur la touche <MENU>.
- Tournez la molette <O> pour sélectionner [Vitesse ISO], puis appuyez sur la touche <SET>.

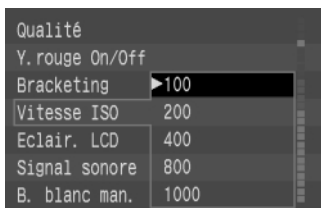

2 Réglez la vitesse ISO.

- Tournez la molette <O> pour sélectionner la vitesse ISO, puis appuyez sur la touche <SET>.
- La vitesse ISO est mémorisée et le menu s'affiche à nouveau.
- Appuyez sur la touche <MENU> pour effacer l'écran et quitter le menu.



- Plus la vitesse ISO est élevée, plus il y a de bruit dans l'image et plus la taille du fichier d'image augmente. Donc, si vous réglez une vitesse ISO élevée, le nombre d'images que vous pouvez enregistrer sur la carte Compact Flash diminue. Vous pouvez vérifier le nombre d'images que la carte Compact Flash peut stocker sur l'écran LCD. (→16)
- Des photos prises à des températures et à une vitesse ISO élevées ou avec une exposition prolongée peuvent comporter des couleurs irrégulières.



Vous pouvez régler la vitesse ISO en appuyant sur la touche <SET> puis en tournant la molette <O> ou <O> tout en regardant l'écran LCD. (C.Fn-12-2→126)

MENU Sélection des paramètres de traitement

Vous pouvez définir le traitement à appliquer à l'image (paramètres : [contraste], [netteté], [saturation] et [teinte couleur]) et vous pouvez définir et enregistrer jusqu'à trois réglages de paramètres. Le réglage par défaut est « standard » (0 pour tous les paramètres).

Paramètre	Réglage	Niveau	Effet
Contraste	Règle le contraste.	- (Faible)	Pour des clichés faiblement contrastés.
		0 (Standard)	Pour des clichés normalement contrastés.
		+ (Elevé)	Pour des clichés fortement contrastés.
Netteté	Règle la netteté.	- (Faible)	Pour des clichés présentant une netteté plus faible.
		0 (Standard)	Pour des clichés présentant une netteté normale.
		+ (Elevé)	Pour des clichés présentant une netteté plus grande.
Saturation	Règle la saturation des couleurs.	- (Faible)	Pour des clichés aux couleurs passées.
		0 (Standard)	Pour des clichés présentant une saturation normale des couleurs.
		+ (Elevé)	Pour des clichés aux couleurs vives.
Teinte couleur	Règle la balance de couleurs.	- (Rouge)	Pour des teints plus rouges.
		0 (Standard)	Pour des images présentant une balance de couleur normale.
		+ (Jaune)	Pour des teints plus jaunes.

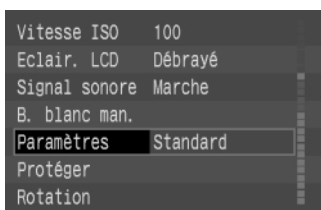

1 Dans le menu, sélectionnez [Paramètres].

- Appuyez sur la touche <MENU>.
- Tournez la molette <O> pour sélectionner [Paramètres], puis appuyez sur la touche <SET>.

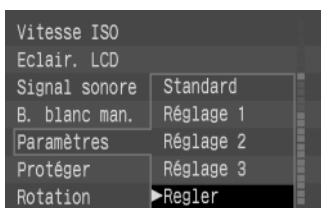

2 Sélectionnez [Réglage].

- Tournez la molette <O> pour sélectionner [Réglage], puis appuyez sur <SET>.
- Par défaut tous les réglages 1 à 3 sont définis sur 0 (Standard).

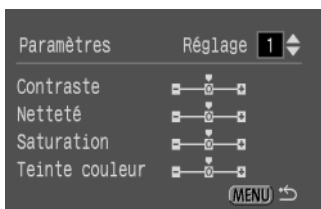

3 Sélectionnez le numéro du réglage souhaité.

- Tournez la molette <O> pour sélectionner le réglage [1], [2] ou [3], puis appuyez sur <SET>.

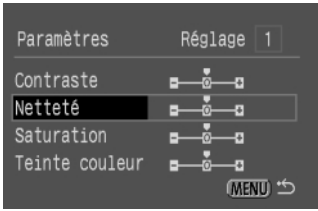

4 Sélectionnez le réglage à définir.

- Tournez la molette <O> pour sélectionner le paramètre, puis appuyez sur <SET>.
- La sélection des paramètres se fait selon la séquence suivante :

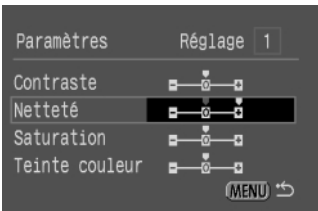
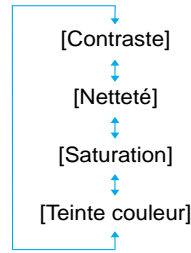

5 Sélectionnez un des paramètres.

- Tournez la molette <O> et sélectionnez [-], [0] ou [+], puis appuyez sur <SET>.

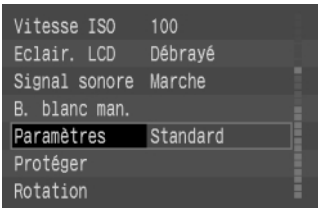

6 Revenez à l'étape 1.

- Appuyez deux fois sur la touche <MENU> pour revenir à l'étape 1, puis appuyez sur <SET>.

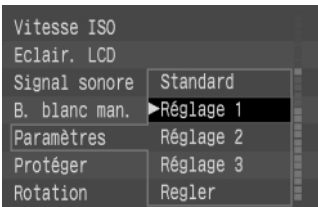

7 Sélectionnez le numéro du réglage souhaité.

- Tournez la molette <O> pour sélectionner [Réglage 1], [Réglage 2] ou [Réglage 3], puis appuyez sur <SET>.

C.Fn Vous pouvez régler les paramètres de traitement en appuyant sur la touche <SET> et en tournant la molette <Z> ou <O> tout en regardant l'écran LCD. (C.Fn-12-3→126)

AF Sélection du mode autofocus

Les paramètres du mode autofocus contrôlent le fonctionnement des fonctions autofocus. L'appareil photo possède deux modes autofocus : l'autofocus One Shot pour les sujets immobiles et l'autofocus AI Servo pour les sujets en mouvement.

Le mode autofocus peut être sélectionné dans toute la zone de prise de vues créative sauf pour <A-DEP>.

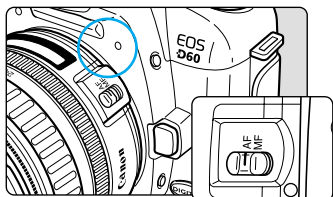

1 Positionnez le sélecteur de mode autofocus sur <AF>.

2 Positionnez la molette de sélection du mode sur un réglage de la zone de prise de vues créative autre que <A-DEP>.

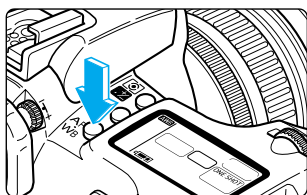

3 Appuyez sur la touche <AF/WB>. (⓪6)

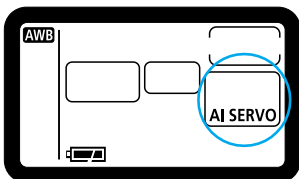

4 Sélectionnez le mode autofocus.

- Tournez la molette <⦿> pour procéder à la sélection.

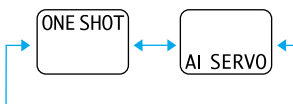

- Enfoncez le déclencheur à mi-course pour être à nouveau prêt à photographier.



- En plus des deux modes autofocus présentés plus haut, l'EOS D60 propose un autofocus avec mise au point AI qui passe automatiquement des modes One-Shot et autofocus AI Servo selon l'état du sujet. L'autofocus avec mise au point AI est automatiquement sélectionné lorsque l'appareil fonctionne en mode <□> (Automatisme total).
- Tournez la molette <⦿> pour sélectionner la balance des blancs (→64).

Mode autofocus One Shot pour les sujets immobiles



Enfoncez le déclencheur à mi-course pour activer le fonctionnement de l'autofocus et effectuez la mise au point.

- Le collimateur autofocus sur lequel s'effectue la mise au point clignote brièvement en rouge et un signal sonore retentit. L'indicateur de mise au point <●> en bas à droite s'allume également.
- Avec la mesure évaluative, le réglage d'exposition se règle lorsque la mise au point est obtenue. L'exposition et la mise au point sont mémorisées tant que le déclencheur est maintenu enfoncé à mi-course. Vous pouvez ensuite recadrer l'image tout en conservant le réglage d'exposition et de mise au point (→58).



Si l'appareil photo ne parvient pas à faire la mise au point, l'indicateur de mise au point (●) clignote dans le viseur et vous ne pouvez pas prendre la photo, même si vous appuyez à fond sur le déclencheur. Recadrez l'image et recommencez. Voir également la section « Mise au point manuelle » (→59).



Vous pouvez désactiver l'indicateur rouge clignotant de l'autofocus (Affichage incrusté). (C.Fn-14-1→126)

Autofocus AI Servo pour les sujets en mouvement



L'appareil effectue la mise au point tant que vous maintenez le déclencheur enfoncé à mi-course.

- Ce mode autofocus convient pour les sujets en mouvement dont la distance de mise au point bouge constamment.
- Avec l'autofocus prédictif, l'appareil photo peut également suivre un sujet qui s'approche ou qui s'éloigne de l'objectif.
- Les réglages d'exposition s'effectuent juste au moment de l'exposition.



- L'indicateur de mise au point <●> ne s'allume pas et aucun signal sonore n'est émis lorsque la mise au point est effectuée.
- Lorsque la mise au point n'est pas effectuée, l'indicateur de mise au point du viseur <●> clignote.
- Vous ne pouvez pas utiliser la fonction de mémorisation de la mise au point (->58).



Vous pouvez régler l'appareil de sorte que même lorsque l'autofocus AI Servo fonctionne, vous pouvez appuyer sur la touche <✳> et mémoriser la mise au point aussi longtemps que cette touche reste enfoncée. (C.Fn-2-2->122)

Autofocus prédictif

Lorsqu'un sujet s'approche ou s'éloigne de l'appareil photo à vitesse constante, la fonction de mise au point suit le sujet et prédit la distance de mise au point juste avant la prise de vues pour obtenir une mise au point correcte au moment de l'exposition.

- Si la sélection du collimateur autofocus est automatique, l'appareil photo utilise l'un des trois collimateurs autofocus pour faire la mise au point sur le sujet. Le suivi du sujet et la mise au point prédictive sont assurés par le collimateur autofocus sélectionné par l'appareil.
- Lorsque le collimateur autofocus est sélectionné manuellement (->57), le sujet est suivi par le collimateur autofocus choisi.

Autofocus avec mise au point AI

L'autofocus avec mise au point AI est réglé automatiquement en mode <□> (Automatisme total). Au moment de la prise de vues, l'appareil photo sélectionne automatiquement le mode autofocus One Shot ou l'autofocus AI Servo selon l'état du sujet.

Si, après avoir effectué la mise au point sur le sujet en mode autofocus One Shot, l'appareil photo détecte un déplacement constant du sujet, il passera automatiquement en mode autofocus AI Servo et suivra le sujet en effectuant une mise au point continue.

Sélection du collimateur autofocus

Vous pouvez sélectionner le collimateur automatiquement ou manuellement. Dans les modes de zone de prise de vues élémentaire et <A-DEP>, la sélection du collimateur autofocus est automatique. Dans les modes <P>, <Tv>, <Av> et <M>, la sélection du collimateur autofocus peut être manuelle ou automatique.

Sélection automatique : L'appareil sélectionne automatiquement le collimateur autofocus en fonction des conditions.

Sélection manuelle : Vous pouvez sélectionner manuellement un des trois collimateurs autofocus. La sélection manuelle s'avère idéale si vous souhaitez faire la mise au point sur un sujet bien précis ou si vous utilisez la vitesse de la fonction de mise au point autofocus pour vous aider à cadrer rapidement une vue particulière.

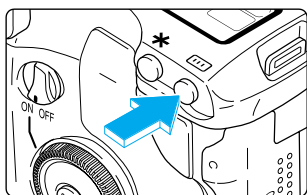

1 Appuyez sur la touche <AF-ON>. ()

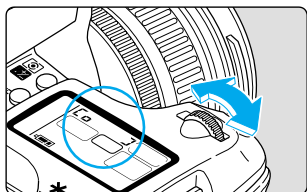

2 Sélectionnez le collimateur autofocus.

- ➔ Regardez l'écran LCD ou regardez dans le viseur en tournant la molette <AF-ON> ou <AF-ON>.
- Enfoncez le déclencheur à mi-course pour préparer l'appareil à la prise de vues.

Ecran LCD



Viseur

Sélection automatique du collimateur autofocus

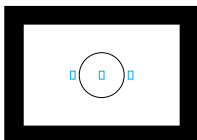

Sélection manuelle du collimateur autofocus

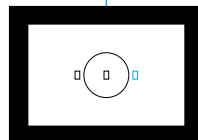
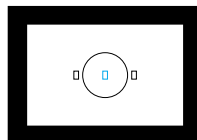
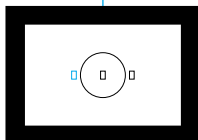

- Sélection automatique : Tous les collimateurs autofocus s'allument en rouge.
- Sélection manuelle : Le collimateur autofocus sélectionné s'allume en rouge.

Mise au point sur un sujet décentré

Pour effectuer la mise au point sur un sujet qui n'est pas couvert par l'un des trois collimateurs autofocus, procédez comme suit. C'est ce que l'on appelle la mémorisation de la mise au point.

La mémorisation de la mise au point n'est possible qu'avec le mode autofocus One Shot.



1 Sélectionnez un collimateur autofocus.

(→57)

2 Effectuez la mise au point sur le sujet.

- Positionnez le collimateur autofocus sur le sujet et enfoncez le déclencheur à mi-course.

3 Maintenez le déclencheur enfoncé à mi-course et recadrez l'image.

4 Prenez la photo.



Vous pouvez également utiliser la fonction de mémorisation de la mise au point dans la zone de prise de vues élémentaire (sauf pour le mode), à partir de l'étape 2.



Vous obtiendrez de meilleurs résultats en combinant le mode autofocus One Shot, avec mémorisation d'exposition au niveau du collimateur autofocus où a lieu la mise au point, et la mesure évaluative.

Sujets délicats pour l'autofocus

L'EOS D60 est doté d'un système autofocus de précision capable d'effectuer la mise au point sur la plupart des sujets. Toutefois, la mise au point s'avère parfois impossible (clignotement de l'indicateur de mise au point <●>) dans les conditions énumérées ci-dessous.

Sujets réfractaires à la mise au point

- Sujets très faiblement contrastés tels qu'un ciel bleu ou un mur de couleur uniforme
- Sujets situés dans des endroits très sombres
- Sujets en contre-jour violent ou avec forte réflexion tels qu'une voiture à la carrosserie brillante
- Sujets en partie masqués et éloignés, tels que les barreaux d'une cage et l'animal se trouvant dans la cage

Dans ces cas, utilisez l'une des procédures suivantes :

- (1) Effectuez la mise au point sur un objet situé à la même distance que le sujet à photographier, mémorisez la mise au point et recadrez l'image.
- (2) Positionnez le sélecteur de mise au point de l'objectif sur <MF> (ou <M>) et faites la mise au point manuellement.

MF Mise au point manuelle

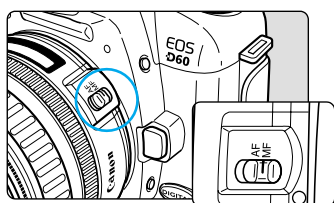

- 1 Positionnez le sélecteur de mise au point de l'objectif sur <MF> (ou sur <M> avec les objectifs plus anciens).

→ L'icône <MF> apparaît sur l'écran LCD.

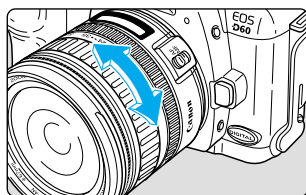

- 2 Effectuez la mise au point sur le sujet.

- Tournez la bague de mise au point manuelle de l'objectif jusqu'à ce que le sujet soit net dans le viseur.



- Si vous maintenez le déclencheur enfoncé à mi-course lors de la mise au point manuelle, vous voyez le collimateur autofocus où s'effectue la mise au point et l'indicateur de mise au point <●> s'allume.
- Au cours de la mise au point manuelle, aucun signal sonore n'est émis, même lorsque la mise au point est terminée.

INFO. Vérification des paramètres de l'appareil photo

Lorsque vous êtes prêt à prendre une photo, appuyez sur la touche <INFO.> pour afficher les réglages actuels sur le moniteur LCD.

Informations de réglage de l'appareil photo

Délai d'extinction automatique
(→29, 120)

Affichage (→41),
Durée de revue (→42)

Paramètres (→52)

C.Fn Numéro(s)
(fonction personnalisée) (→122)

Correction d'exposition
au flash (→91)

Nombre de vues restantes

Capacité restante de la carte Compact Flash (→50)

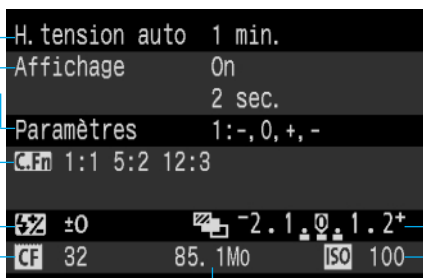

Bracketing
auto (→78)
Vitesse ISO
(→51)

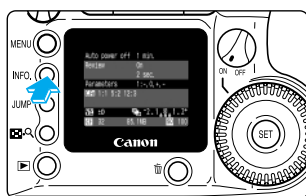

1 Affichez les réglages de l'appareil photo.

- Appuyez sur la touche <INFO.>.
- ➔ Les réglages actuels apparaissent sur le moniteur LCD.
- Appuyez à nouveau sur la touche <INFO.> pour effacer les informations affichées sur le moniteur LCD.



Pour visualiser les informations sur l'image en cours de lecture, voir « Affichage des informations (activation/désactivation) » (→100).

Sélection du mode de mesure

L'EOS D60 utilise trois méthodes de mesure, les méthodes évaluative, sélective et à prépondérance centrale.

La zone de prise de vues élémentaire fait appel à la mesure évaluative. Dans la zone de prise de vues créative, l'un des trois modes peut être sélectionné.

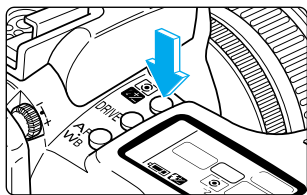

1 Appuyez sur la touche . (06)

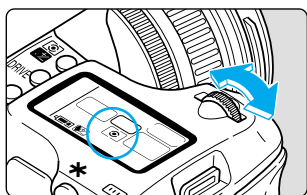

2 Sélectionnez un mode de mesure.

→ Regardez l'écran LCD en tournant la molette .

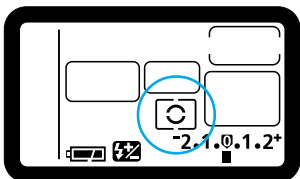
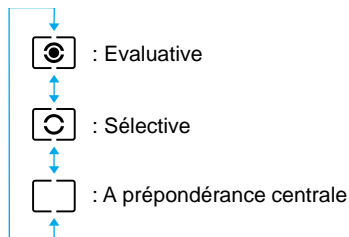

● Enfoncez le déclencheur à mi-course pour être à nouveau prêt à photographier.



Tournez la molette  pour régler la correction d'exposition au flash intégré/en option (→91).

Les modes de mesure

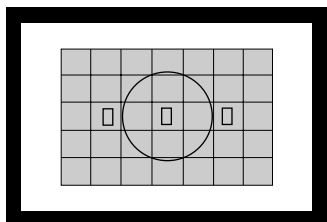

: Mesure évaluative

C'est un mode de mesure universel qui convient même aux sujets à contre-jour. Le champ du viseur est divisé en 35 zones de mesure auxquelles les trois collimateurs autofocus peuvent être reliés pour la mesure évaluative. L'appareil règle l'exposition après avoir détecté la taille du sujet, son emplacement, la luminosité, l'arrière-plan, l'éclairage avant et arrière.

- Lors de la mise au point manuelle, la mesure évaluative s'effectue sur le collimateur autofocus central.

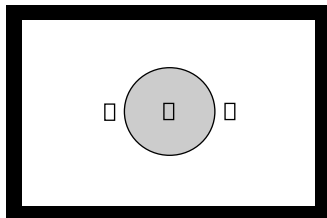

: Mesure sélective

Choisissez ce mode lorsque l'arrière-plan est beaucoup plus éclairé que le sujet (contre-jour, etc.). Cette méthode fait appel à une zone centrale représentant environ 9,5 % de l'écran.

- La zone couverte par la mesure sélective est illustrée à gauche.

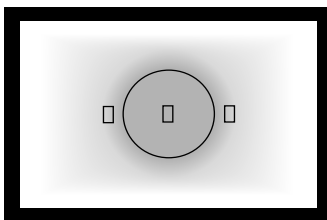

: Mesure à prépondérance centrale

Cette méthode calcule l'exposition moyenne sur toute la surface du viseur et donne une pondération supérieure au centre.

Sélection du mode de motorisation

Vous pouvez régler le mode de motorisation de l'EOS D60 sur exposition vue par vue, prise de vues en rafale ou retardateur.

Exposition vue par vue <□> : Appuyez sur le déclencheur pour prendre une photo.

Prise de vues en rafale <☰> : Vous pouvez utiliser le mode de prise de vues en rafale en tenant le déclencheur enfoncé.

☺ Utilisation du retardateur : Lorsque vous appuyez sur le déclencheur, la photo est prise 10 secondes plus tard. (→81)

Taille/Qualité	Nombre maximal d'images (Environ images/s)		Nombre maximal de photos en prise de vues en rafale (Environ images)	
	ONE SHOT	AI SERVO	ONE SHOT	AI SERVO
L ■ Haute/Fine	3	2.5	8	
L ■ Haute/Normale				
M ■ Moyenne/Fine				
M ■ Moyenne/Normale				
S ■ Basse/Fine				
S ■ Basse/Normale				
RAW RAW				

- Les exemples ci-dessus sont basés sur la méthode d'essai standard Canon (vitesse supérieure ou égale à 1/250ème de seconde et 100 ISO).

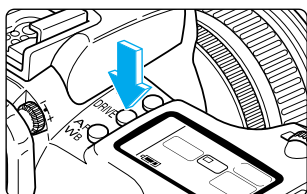

1 Appuyez sur la touche <DRIVE>. (☉6)

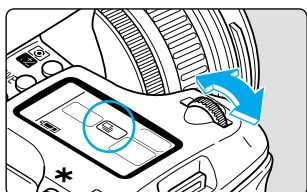

2 Sélectionnez le mode de motorisation.

- Regardez l'écran LCD en tournant la molette <☉> ou la molette <☉>.

- <□> : Exposition vue par vue
- <☰> : Prise de vues en rafale
- ☺ : Utilisation du retardateur

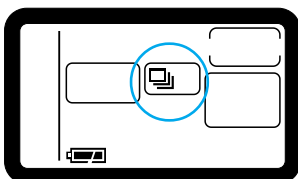

- Enfoncez le déclencheur à mi-course pour être à nouveau prêt à photographier.



Si l'espace libre sur la carte Compact Flash est suffisant pour un maximum de 8 images, la prise de vues en rafale peut ne pas être possible.



- Pendant une prise de vues en rafale, les images sont d'abord enregistrées dans la mémoire interne de l'appareil photo, puis transférées vers la carte Compact Flash. Lorsque la mémoire interne est saturée pendant la prise de vues en rafale, le message « BUSY » apparaît sur l'écran LCD et dans le viseur. Il est alors impossible de prendre de nouvelles photos. Au fur et à mesure que les images enregistrées sont transférées vers la carte Compact Flash, vous pouvez de nouveau prendre des photos. Appuyez sur le déclencheur à mi-course pour vérifier le nombre maximal de vues restantes dans le viseur (8 à 8) pour la prise de vues en rafale. Veuillez noter que ce nombre s'affiche même si la carte Compact Flash ne se trouve pas dans l'appareil photo. Assurez-vous donc que la carte Compact Flash est insérée dans l'appareil.
- Si vous enfoncez le déclencheur à mi-course avant la fin du transfert de toutes les images de la mémoire interne vers la carte Compact Flash (Le voyant d'accès clignote.), le transfert des images vers la carte Compact Flash sera temporairement interrompu.
- Lorsque « FULL CF » s'affiche sur le viseur et sur l'écran LCD, remplacez la carte Compact Flash quand le voyant d'accès cesse de clignoter.

WB Réglage de la balance des blancs

L'EOS D60 offre sept réglages de balance des blancs : auto, lumière du jour, nuageux, tungstène, fluorescent, flash et personnalisé. Alors que le réglage Auto est automatiquement sélectionné dans la zone de prise de vues élémentaire, la zone de prise de vues créative vous permet de choisir un réglage parmi les sept réglages de balance des blancs.

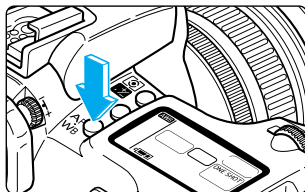

1 Appuyez sur la touche $\langle \overset{AF}{WB} \rangle$. (C6)

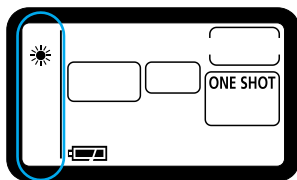

2 Sélectionnez le réglage de balance des blancs.

- Positionnez le commutateur de la molette de sélection secondaire sur <ON>.
- Tournez la molette $\langle \odot \rangle$.
- Enfoncez le déclencheur à mi-course pour être à nouveau prêt à photographier.

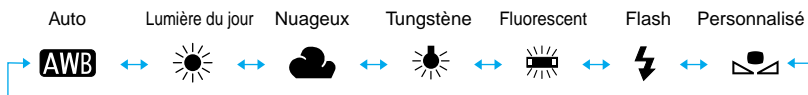







Tournez la molette $\langle \odot \rangle$ pour sélectionner le mode autofocus (→54).

Réglages de la balance des blancs

Dans toute source lumineuse, la proportion des couleurs primaires (rouge, vert et bleu) dans la lumière varie selon la température de couleur. Les couleurs aux températures plus élevées contiennent davantage de bleu tandis que les couleurs aux températures plus basses se caractérisent par davantage de rouge. Le passage des couleurs aux températures les plus basses aux couleurs aux températures les plus hautes s'opère dans l'ordre suivant : → orange → jaune → blanc → blanc bleuté. Par exemple, un sujet apparaîtra rougeâtre s'il est photographié sous un éclairage au tungstène (lampe à incandescence) ou verdâtre sous un éclairage fluorescent.

L'œil humain s'adapte automatiquement aux changements d'éclairage de sorte qu'un sujet blanc apparaîtra toujours blanc même dans des conditions d'éclairage différentes. Les appareils photo à film s'adaptent à ces différences en recourant à des filtres chromatiques correcteurs ou à différents types de films. Les appareils photo numériques procèdent à la correction de la température de couleur par voie logicielle en prenant le blanc comme base des couleurs d'un sujet et en corrigeant les autres couleurs de manière à obtenir une palette chromatique naturelle.

Le mode <AWB> sélectionne automatiquement la balance des blancs selon la nature de l'éclairage utilisé lors de la prise de vues. Si cette sélection ne produit pas des couleurs satisfaisantes, vous avez la possibilité de choisir un mode différent du mode <AWB>.

Icône	Conditions	Température de couleur K (Kelvin)
	Sélection automatique du réglage par l'appareil.	environ 3000 - 7000
	Pour un éclairage en extérieur par beau temps.	environ 5500
	Pour un temps nuageux, au crépuscule ou le soir.	environ 6000
	Pour un éclairage intérieur à incandescence.	environ 3200
	Pour un éclairage intérieur fluorescent blanc.	environ 4000
	Pour des photos avec flash.	environ 6000
	Pour photographier un sujet blanc devant servir de couleur de base et pour charger les données de cette balance des blancs pour le lieu de prise de vues (→66).	environ 2000 - 10 000

MENU Réglage personnalisé de la balance des blancs

La balance des blancs personnalisée vous permet de régler votre propre balance des blancs, en photographiant un sujet blanc qui servira de base à la balance des blancs de l'appareil photo et de sélectionner cette photo pour réaliser la balance des blancs à partir de ces données.

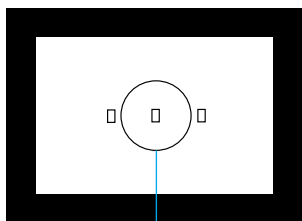

Zone de mesure sélective

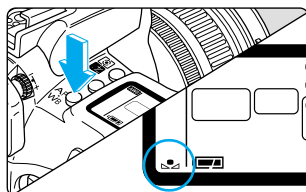
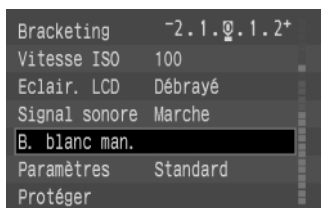

1 Photographiez un sujet blanc.

- Prenez la photo d'un sujet blanc comme s'il s'agissait d'un cliché normal.
- Cadrez l'image pour que le sujet blanc remplisse totalement la zone de mesure sélective du viseur.
- Cette photo peut être prise dans n'importe quel mode (→16).
- Photographiez un sujet blanc avec une exposition courte. Si la photo est sous- ou surexposée, la balance des blancs ne sera pas correcte.

2 Dans le menu, sélectionnez [B. blanc man.].

- Appuyez sur la touche <MENU>.
- Tournez la molette <O> pour sélectionner [B. blanc man.], puis appuyez sur la touche <SET>.

3 Sélectionnez l'image.

- Tournez la molette <O> pour sélectionner la photo prise à l'étape 1, puis appuyez sur la touche <SET>.
- Le réglage est mémorisé et le menu s'affiche à nouveau.
- Appuyez sur la touche <MENU> pour effacer l'écran et quitter le menu.

4 Appuyez sur la touche <WB>. (O6)

5 Sélectionnez la balance des blancs.

- Tournez la molette <O> pour sélectionner <WB>.
- La balance des blancs personnalisée a été introduite.

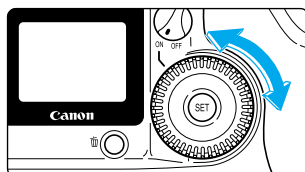



- Pour obtenir de meilleurs résultats, utilisez des sujets tels qu'une feuille de papier blanc pour réaliser la balance des blancs.
- Les données de la balance des blancs sont chargées à partir de la zone de mesure sélective (→17).
- Vous pouvez stocker des sujets blancs photographiés dans diverses conditions sur la carte Compact Flash et sélectionner ensuite ces images selon vos besoins pour la fonction [B.blanc man.] ; cette méthode est très pratique pour déterminer la balance des blancs adaptée à des conditions d'éclairage spécifiques.
- Le réglage par défaut est identique pour <☑> et pour <☼>.

Illumination de l'écran LCD

L'écran LCD peut être illuminé pendant environ 4 secondes en appuyant sur la touche <SET>.

Appuyez une nouvelle fois sur la touche pour éteindre l'illumination.

Dès qu'une photo est prise, l'illumination de l'écran LCD s'éteint automatiquement après 2 secondes.

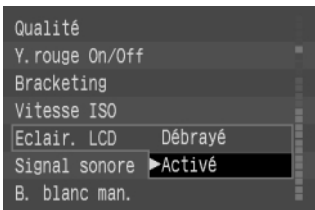

Dans le menu, sélectionnez [Eclair. LCD] puis définissez l'illumination de l'écran LCD.

- Appuyez sur la touche <MENU>.
- Tournez la molette <☉> pour sélectionner [Eclair. LCD], puis appuyez sur <SET>.
- Tournez la molette <☉> pour sélectionner [Activé], puis appuyez sur <SET>.
- L'écran LCD s'allume et le menu réapparaît.
- Appuyez sur la touche <MENU> pour quitter le menu et éteindre l'affichage.

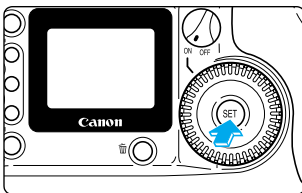

Illumination de l'écran LCD

- Appuyez sur <SET>.
- Pour désactiver l'illumination, appuyez une nouvelle fois sur <SET>.
- Si vous appuyez sur une touche ou actionnez une molette pour la prise de vues lorsque l'écran LCD est illuminé, l'illumination continue. Si vous appuyez sur une touche de menu ou de lecture des images, l'illumination s'éteint.



- Si les fonctions personnalisées C.Fn-12-1/2/3 ont été définies, le fait d'appuyer sur <SET> n'éteint pas l'illumination de l'écran LCD (Il s'éteint automatiquement.).
- Si vous prenez une photo pendant que l'écran LCD est illuminé, l'illumination continuera pendant toute la durée de la prise de vues.
- L'illumination de l'écran LCD fonctionne avec tous les modes de prises de vues.

P Programme



Comme le mode <A> (Automatisme total), ce mode est un mode de prise de vues universel. L'appareil détermine automatiquement la vitesse d'obturation et la valeur d'ouverture adaptées à la luminosité de la scène. Ce mode est appelé « Programme ».

- * P signifie Programme.
- * AE signifie Exposition automatique

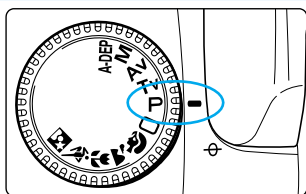

1 Positionnez la molette de sélection du mode sur <P>.

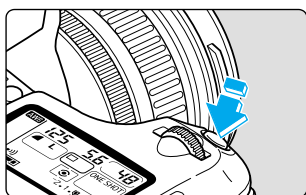

2 Effectuez la mise au point sur le sujet.

- Enfoncez le déclencheur à mi-course.
- Le collimateur autofocus sur lequel s'effectue la mise au point clignote brièvement en rouge et un signal sonore retentit. L'indicateur de mise au point <●> en bas à droite s'allume également.



3 Vérifiez l'affichage.

- La vitesse d'obturation et la valeur d'ouverture sont calculées automatiquement par l'appareil qui les affiche dans le viseur et sur l'écran LCD.
- Si les valeurs de vitesse d'obturation et d'ouverture ne clignotent pas, l'exposition est correcte.
- Si l'une d'entre elles clignote, voir « Avertissements d'exposition » (→132).

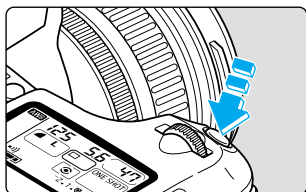

4 Prenez la photo.

- Cadrez la photo, puis appuyez à fond sur le déclencheur.

Différences entre le mode Programme <P> et le mode Tout automatique <O>

- Les modes <P> (Programme) et <O> (Tout automatique) sont similaires, puisqu'ils règlent tous les deux la vitesse d'obturation et les valeurs d'ouverture.
- Les fonctions suivantes peuvent être utilisées dans le mode <P> mais pas dans le mode <O>.
 - Sélection du mode autofocus
 - Sélection manuelle du collimateur autofocus
 - Sélection du mode de mesure
 - Sélection du mode de motorisation
 - Décalage de programme
 - Mémorisation d'exposition avec la touche <★>
 - Correction d'exposition
 - Bracketing auto (AEB)
 - Contrôle de zone de netteté
 - Fonctions personnalisées
 - Déclenchement manuel du flash intégré/autre flash interdit
 - Correction d'exposition au flash
 - Fonctions spéciales avec les flashes Speedlite EX.
 - Synchronisation à grande vitesse (flash FP)
 - Mémorisation d'exposition au flash
 - Contrôle du taux de puissance du flash
 - Bracketing d'exposition au flash
 - Synch. deuxième rideau
 - Flash d'essai

Décalage de programme

Le mode Programme vous permet de changer librement la combinaison de vitesse d'obturation et de valeur d'ouverture (programme) déterminée par l'appareil photo, tout en conservant la même exposition. Cette fonction est appelée « décalage de programme ».

A cette fin, enfoncez le déclencheur à mi-course, puis tournez la molette <⬆> jusqu'à l'affichage de la vitesse d'obturation ou de la valeur d'ouverture souhaitée.

- Le décalage de programme est annulé dès que la photo a été prise et est remplacé par le programme d'origine.
- Il est impossible de décaler le programme lorsque vous utilisez un flash.

Tv Priorité vitesse

Dans ce mode, vous réglez la vitesse d'obturation et l'appareil détermine automatiquement la valeur d'ouverture adaptée à la luminosité du sujet. Ce mode est appelé « priorité vitesse » . Alors qu'une vitesse d'obturation élevée permet de figer le mouvement d'un sujet en déplacement rapide, une faible vitesse d'obturation pourra créer une impression de mouvement en produisant un effet de flou.

* Tv signifie « valeur temporelle ».



Vitesse d'obturation rapide



Vitesse d'obturation lente

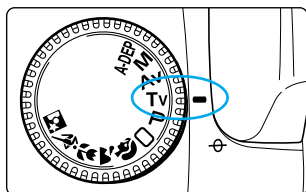

1 Positionnez la molette de sélection du mode sur <Tv>.

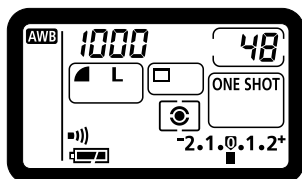

2 Réglez la vitesse d'obturation.
● Tournez la molette <A>.

3 Effectuez la mise au point sur le sujet.

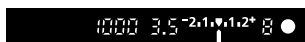

- Enfoncez le déclencheur à mi-course.
- La valeur d'ouverture est réglée automatiquement.



4 Vérifiez l'affichage, puis prenez la photo.

- Si l'indication de la valeur d'ouverture ne clignote pas, l'exposition est correcte.
- Cadrez la photo, puis appuyez à fond sur le déclencheur.



- La scène est trop sombre si la plus petite valeur d'ouverture choisie pour l'objectif (l'ouverture maximale) se met à clignoter. Tournez la molette <  > pour choisir une vitesse d'obturation plus lente jusqu'à ce que la valeur d'ouverture cesse de clignoter.
- La scène est trop éclairée si la plus grande valeur d'ouverture choisie pour l'objectif (l'ouverture minimale) se met à clignoter. Tournez la molette <  > pour choisir une vitesse d'obturation plus rapide jusqu'à ce que la valeur d'ouverture cesse de clignoter.



Affichage de la vitesse d'obturation

Vous pouvez régler la vitesse d'obturation par paliers de demi-valeurs, comme indiqué plus bas. Les vitesses d'obturation de 4000 à 4 correspondent au dénominateur de la fraction indiquant la vitesse d'obturation. Par exemple 125 signifie 1/125ème de seconde. Pour les faibles vitesses, 0"7 correspond à 0,7 seconde et 15" à 15 secondes.

4000 3000 2000 1500 1000 750 500 350 250 180 125 90 60 45 30 20
15 10 8 6 4 0"3 0"5 0"7 1" 1"5 2" 3" 4" 6" 8" 10" 15" 20" 30"



La vitesse d'obturation idéale pour obtenir une image nette à partir d'un téléviseur est au 1/15ème de seconde. Nous vous recommandons l'utilisation d'un trépied.



Vous pouvez également configurer l'appareil de manière à augmenter la vitesse d'obturation par paliers d'un tiers de valeur. (C.Fn-4-1→122)

Av Priorité ouverture

Dans ce mode, vous réglez la valeur d'ouverture et l'appareil détermine automatiquement la vitesse d'obturation en fonction de la luminosité de la scène. Ce mode est appelé « priorité ouverture ».

En adoptant une plus petite valeur d'ouverture (ouverture plus grande), vous obtiendrez un arrière-plan flou qui fera ressortir le sujet, comme dans un portrait. A l'inverse, en choisissant une plus grande valeur d'ouverture (ouverture plus petite), vous augmenterez la zone de netteté pour obtenir à la fois un arrière-plan et un avant-plan nets.

* **Av** signifie « valeur d'ouverture ».



Petite valeur d'ouverture



Grande valeur d'ouverture

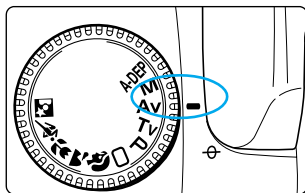

1 Positionnez la molette de sélection du mode sur <Av>.

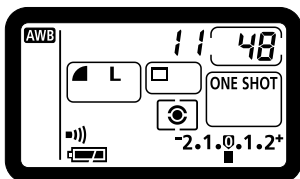

2 Sélectionnez la valeur d'ouverture.
● Tournez la molette < >.



3 Effectuez la mise au point sur le sujet.
● Enfoncez le déclencheur à mi-course.
→ La vitesse d'obturation se règle automatiquement.

4 Vérifiez l'affichage, puis prenez la photo.

- Si l'indication de la vitesse d'obturation ne clignote pas, l'exposition est correcte.
- Cadrez la photo, puis appuyez à fond sur le déclencheur.



- Si la vitesse d'obturation 30" clignote, la scène est trop sombre. Tournez la molette pour réduire la valeur d'ouverture (ouverture plus grande).
- Si la vitesse d'obturation 4000 clignote, la scène est trop éclairée. Tournez la molette pour accroître la valeur d'ouverture (ouverture plus petite).



Affichage de la valeur d'ouverture

Vous pouvez régler l'ouverture par paliers de demi-valeurs, comme indiqué plus bas. L'ouverture sera d'autant plus petite que la valeur d'ouverture sera élevée. La plage des réglages d'ouverture affichés dépend de l'objectif utilisé avec l'appareil.

1.0 1.2 1.4 1.8 2.0 2.5 2.8 3.5 4.0 4.5 5.6 6.7 8.0 9.5 11 13 16 19 22
27 32 38 45 54 64 76 91

La valeur d'ouverture 00 s'affiche si aucun objectif n'a été placé sur l'appareil.



- Vous pouvez également configurer l'appareil de manière à augmenter la valeur d'ouverture par paliers d'un tiers de valeur. (C.Fn-4-1→122)
- Vous pouvez régler la vitesse d'obturation au 1/200ème de seconde pour la photographie au flash. (C.Fn-6-1→124)

Vérification de la zone de netteté

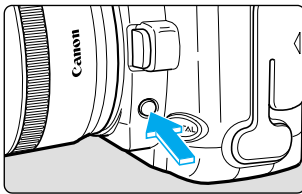

Vous pourrez vérifier la zone de netteté dans le viseur en appuyant sur le bouton de contrôle de zone de netteté pour fermer le diaphragme à la valeur d'ouverture choisie.



- Cette fonction peut être utilisée dans la zone de prise de vues créative.
- Dans le mode , cette fonction est activée lorsque l'on enfonce le déclencheur à mi-course.
- L'exposition est mémorisée (mémorisation d'exposition) lorsque l'on actionne le bouton de contrôle de zone de netteté.

M Exposition manuelle



Dans ce mode, vous déterminez vous-même la vitesse d'obturation et la valeur d'ouverture. L'appareil photo n'effectue aucun réglage automatique. Vous pouvez choisir la meilleure combinaison de vitesse d'obturation et de valeur d'ouverture en vérifiant le niveau d'exposition affiché par l'appareil.

* **M** signifie manuelle.

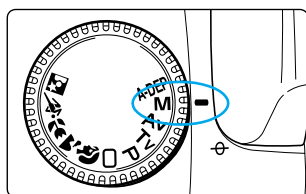

1 Positionnez la molette de sélection du mode sur <M>.

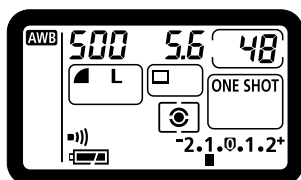

2 Réglez la vitesse d'obturation.

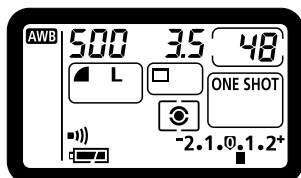

- Tournez la molette <  >.



3 Réglez la valeur d'ouverture.

- Positionnez le commutateur de la molette de sélection secondaire sur <ON>, puis tournez la molette <  >.

4 Effectuez la mise au point sur le sujet.

- Enfoncez le déclencheur à mi-course. ()
- L'indicateur de niveau d'exposition apparaît dans le viseur et sur l'écran LCD.
- L'icône de niveau d'exposition <  > vous permet de déterminer dans quelle mesure vous vous écarterez du niveau d'exposition standard.

5 Déterminez l'exposition.

- Réglez manuellement la vitesse d'obturation et la valeur d'ouverture.

Exposition standard $-2 \cdot 1 \cdot \mathbf{0} \cdot 1 \cdot 2^+$: Il s'agit du point de référence standard pour une exposition correcte.

Sous-exposition $-2 \cdot 1 \cdot \mathbf{0} \cdot 1 \cdot 2^+$: Diminuez la vitesse d'obturation ou la valeur d'ouverture.

Surexposition $-2 \cdot 1 \cdot \mathbf{0} \cdot 1 \cdot 2^+$: Augmentez la vitesse d'obturation ou la valeur d'ouverture.

- Si l'indicateur de niveau d'exposition $\langle \blacksquare \rangle$ clignote au niveau $\langle 2^+ \rangle$ ou $\langle -2 \rangle$, la vue est surexposée ou sous-exposée de plus de deux valeurs.

6 Prenez la photo.

- Cadrez la photo, puis appuyez à fond sur le déclencheur.

C.Fn Vous pouvez également configurer l'appareil de manière à augmenter la vitesse d'obturation ou la valeur d'ouverture par paliers d'un tiers de valeur. (C.Fn-4-1→122)

A-DEP Priorité zone de netteté automatique

Lors de la photographie de grands groupes ou de paysages, l'EOS D60 peut obtenir une mise au point automatique très nette sur une grande zone de netteté. Tous les sujets proches ou éloignés de l'appareil qui se trouvent sous les collimateurs autofocus pourront être photographiés avec une grande netteté.

- Dans le mode <A-DEP>, il n'est pas possible de modifier librement la vitesse d'obturation et la valeur d'ouverture. Si l'appareil photo choisit une vitesse d'obturation lente, l'usage d'un trépied est recommandé.
 - La priorité zone de netteté automatique ne peut pas être utilisée lorsque le sélecteur de mode autofocus de l'objectif est positionné sur <MF> (ou <M> sur les objectifs plus anciens). Positionnez la molette de sélection du mode sur <AF>.
- * A-DEP signifie zone de netteté automatique.

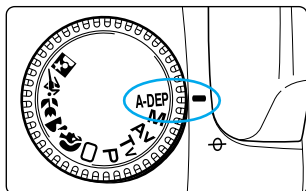

1 Positionnez la molette de sélection du mode sur <A-DEP>.



2 Procédez à la mise au point de l'image.

- Positionnez le collimateur autofocus sur le sujet et enfoncez le déclencheur à mi-course. (O4)
- La vue sera nette entre les sujets sur lesquels les collimateurs autofocus clignotent en rouge.
- Vous pouvez vérifier au préalable la zone de netteté pendant l'affichage de l'exposition. (→73)
- Dans l'exemple à gauche, la vue sera nette entre la personne la plus à gauche et la personne la plus à droite.



3 Vérifiez l'affichage, puis prenez la photo.

- Si l'indication de la valeur d'ouverture ne clignote pas, l'exposition est correcte.
- Appuyez sur le déclencheur à fond.



Si l'indication de la valeur d'ouverture clignote, le niveau d'exposition est correct mais la zone de netteté désirée ne peut être obtenue. Utilisez un objectif grand-angle ou éloignez-vous du sujet.



- Indépendamment du réglage du mode autofocus, l'autofocus ONE SHOT est utilisé.
- Si vous utilisez un flash, vous obtiendrez le même résultat en employant le mode <P> (Programme) avec flash.

Réglage de la correction d'exposition

La correction d'exposition permet de modifier la valeur d'exposition standard de l'appareil photo pour rendre la photo plus claire (surexposition) ou plus sombre (sous-exposition). La correction d'exposition peut être réglée jusqu'à +/-2 valeurs par paliers d'une demi-valeur.

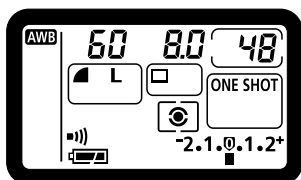

1 Positionnez le commutateur de la molette de sélection secondaire sur <ON>.

2 Faites la mise au point sur le sujet, puis vérifiez le niveau d'exposition.

- Enfoncez le déclencheur à mi-course et vérifiez l'affichage. (04)

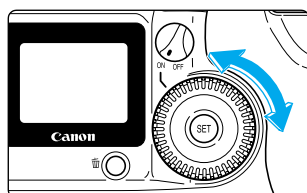

3 Réglez l'exposition.

- Tout en regardant l'écran LCD ou le viseur, tournez la molette <0>.
- Tournez la molette <0> tout en enfonceant le déclencheur à mi-course ou dans les (04) secondes qui suivent le relâchement du déclencheur.
- Les positions du côté [+] indiquent une surexposition, tandis que les positions du côté [-] indiquent une sous-exposition.

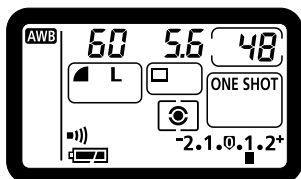

- Une fois réglée, la valeur de correction d'exposition reste en mémoire après avoir positionné le sélecteur principal sur <OFF>.
- Pour annuler la correction d'exposition, réglez à nouveau la valeur sur la position d'exposition standard <0>.



4 Prenez la photo.



- Pour éviter toute rotation accidentelle de la molette <0> susceptible de modifier la correction d'exposition, introduisez la valeur et positionnez ensuite le commutateur de la molette de sélection secondaire sur <OFF>.
- La fonction de correction d'exposition est inopérante dans le mode <M> (manuel), puisque vous réglez l'exposition vous-même (combinaison de la vitesse d'obturation et de la valeur d'ouverture).



Vous pouvez régler l'appareil de manière à déterminer la valeur de correction d'exposition par paliers d'un tiers de valeur. (C.Fn-4-1→122)

MENU Bracketing auto

Lors de l'utilisation du bracketing auto, l'appareil photo modifie automatiquement le niveau d'exposition, dans les limites fixées (jusqu'à +/-2 valeurs par paliers d'une demi-valeur), sur trois photos prises successivement. Cette fonction est appelée Bracketing auto. Les trois photos sont exposées dans le mode de motorisation sélectionné (+63) dans l'ordre suivant : exposition standard, sous-exposition, surexposition.



Exposition standard (0)



Sous-exposition (- 1)



Surexposition (+ 1)

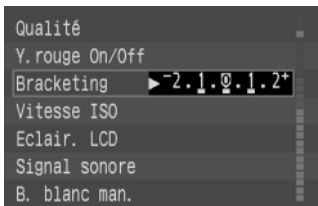
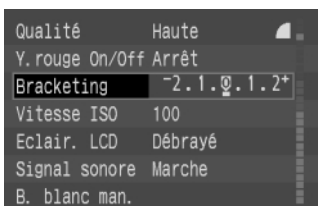

-2.1.0.1.2+ : Exposition correcte

-2.1.0.1.2+ : Diminution de l'exposition

-2.1.0.1.2+ : Augmentation de l'exposition

1 Dans le menu, sélectionnez [Bracketing].

- Appuyez sur la touche <MENU>.
- Tournez la molette <O> pour sélectionner [Bracketing], puis appuyez sur la touche <SET>.

2 Réglez le niveau de bracketing auto.

- Tournez la molette <O> pour régler le niveau de bracketing auto souhaité, puis appuyez sur la touche <SET>.
- Le réglage du niveau de bracketing auto est mémorisé et le menu s'affiche à nouveau.
- Appuyez sur la touche <MENU> pour effacer l'écran et quitter le menu.

3 Prenez la photo.

- Les séquences de bracketing sont les suivantes : exposition standard, sous-exposition et surexposition.
- Les photos seront prises avec le mode de motorisation sélectionné. (+63)
- Lors de la prise de vues en rafale, maintenez le déclencheur enfoncé à fond pour que l'appareil prenne les trois photos bracketing sans interruption avant de s'arrêter automatiquement.
- Lors de l'utilisation du bracketing auto avec le retardateur, l'appareil prend les trois photos à la suite, avec une pause de 10 secondes entre chaque.

Annulation du bracketing auto

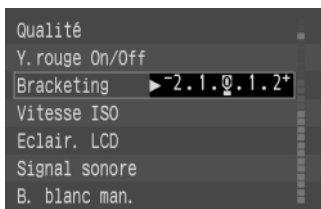

- Suivez les étapes 1 et 2 pour régler le niveau de bracketing auto sur <0>.
- Le bracketing auto s'annule automatiquement lorsque le sélecteur principal est positionné sur <OFF>, lorsque l'objectif est changé, lorsque le flash est chargé ou lorsque la batterie ou la carte Compact Flash sont remplacées.





- Le flash et la pose longue ne peuvent pas être utilisés en mode bracketing auto.
- Si vous réglez le verrouillage du miroir en position relevée avec C.Fn-3-1 et que vous utilisez ensuite le bracketing auto, l'exposition vue par vue sera activée même si le mode de motorisation a été réglé pour la prise de vues en rafale.



- Pour indiquer que le bracketing auto est en cours, l'icône de bracketing auto <  > de l'écran LCD et l'indicateur < * > du viseur clignotent jusqu'à ce que la série de trois photos ait été prise.
- Si le mode de motorisation est réglé sur l'exposition vue par vue, vous devez appuyer sur le déclencheur trois fois pour activer la séquence de bracketing.
- Aucune information ne s'affiche dans le viseur durant la prise de vues en rafale.
- En mode d'exposition manuelle, le bracketing auto s'enclenche en modifiant la vitesse d'obturation.
- Vous pouvez utiliser le bracketing auto avec la correction d'exposition. Dans ce cas, si le niveau d'exposition sort des limites indiquées à l'issue de la correction d'exposition, l'affichage du viseur se présentera sous la forme suivante. Dans tous les cas, les photos sont prises en fonction des réglages du bracketing auto et de la correction d'exposition.

Dans les modes <P>, <Tv>, <Av> et <A-DEP>

-2.1.▼.1.2⁺ : Bracketing auto réglé sur +/- 1 valeur



-2.1.▼.1.2⁺ : Correction d'exposition de - 1 valeur



-2.1.▼.1.2⁺ : Correction d'exposition de - 1,5 valeurs

-2.1.▼.1.2⁺ : Correction d'exposition de - 2 valeurs

Dans le mode <M>

-2.1.▼.1.2⁺ : Exposition au centre de - 2 valeurs par rapport à l'exposition standard



-2.1.▼.1.2⁺



-2.1.▼.1.2⁺ : Exposition au centre supérieure à - 2 valeurs par rapport à l'exposition standard

C.Fn

- Vous pouvez modifier les réglages du bracketing auto par paliers d'un tiers de valeur. (C.Fn-4→122)
 Dans ce cas, l'indicateur de bracketing auto de l'écran LCD présente l'aspect suivant.

Réglages du bracketing auto par paliers d'un tiers de valeur

-2.1.●.1.2⁺ : -1/3

-2.1.●.1.2⁺ : +1/3

Réglages du bracketing auto par paliers de deux tiers de valeur

-2.1.●.1.2⁺ : -2/3

-2.1.●.1.2⁺ : +2/3

- Vous pouvez modifier l'ordre comme suit : sous-exposition, exposition standard ou surexposition. (C.Fn-7→124)

* Mémorisation d'exposition

La mémorisation d'exposition vous permet de mémoriser l'exposition d'un point situé à un autre endroit que le collimateur autofocus. Après avoir mémorisé l'exposition, vous pouvez recadrer la vue tout en conservant le niveau d'exposition. Cette fonction est pratique pour les sujets à contre-jour et les sujets violemment éclairés.

- Les effets de la mémorisation d'exposition dépendent du collimateur autofocus et de la méthode de mesure choisie. (→133)

1 Faites la mise au point sur l'endroit pour lequel vous souhaitez mémoriser le niveau d'exposition.

→ La valeur d'exposition apparaît dans le viseur.



2 Appuyez sur la touche < * >.

- L'icône < * > s'allume dans le viseur pour indiquer que le réglage d'exposition est mémorisé. (⓪4)
- Chaque fois que vous appuyez sur la touche < * >, le réglage d'exposition en vigueur est mémorisé.

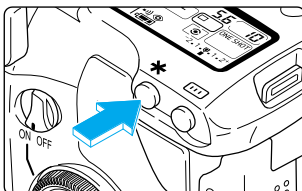

3 Recadrez l'image et prenez la photo.



Vous pouvez actionner la mémorisation d'exposition en enfonçant le déclencheur à mi-course (au lieu de la touche < * >) et en faisant la mise au point avec la touche < * >. (C.Fn-2-1→122)

Utilisation du retardateur

Le retardateur s'avère très utile pour les photos de groupes. Vous pouvez l'employer dans les zones de prise de vues élémentaire ou créative. Nous vous recommandons l'utilisation d'un trépied lorsque vous photographiez avec le retardateur.

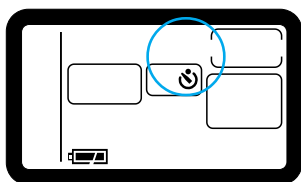

1 Sélectionnez le retardateur.

- Appuyez sur la touche <DRIVE> (ⓘ6), puis tournez la molette <☀> pour sélectionner <☹>.

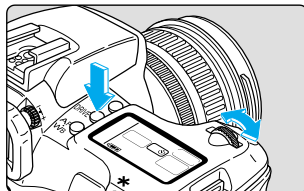

2 Effectuez la mise au point sur le sujet.

- Assurez-vous que l'indicateur de mise au point <●> et le réglage d'exposition sont affichés.

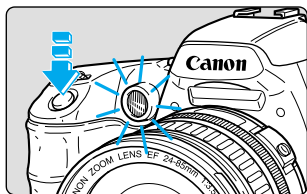

3 Prenez la photo.

- Appuyez sur le déclencheur à fond.
- Le signal sonore retentit lorsque la lampe anti-yeux rouges se met à fonctionner et la photo est prise 10 secondes plus tard.
8 premières secondes :
les signaux sonores sont lents et la lampe clignote lentement.
2 dernières secondes :
les signaux sonores sont plus rapides et la lampe reste allumée.
- Pendant l'utilisation du retardateur, l'écran LCD affiche un décompte.
- Pour annuler le retardateur, appuyez sur la touche <DRIVE>.



Faites attention à ne pas vous mettre devant l'appareil photo lorsque vous enfoncez le déclencheur pour activer le retardateur. En effet, cela empêcherait l'appareil photo de faire la mise au point sur le sujet.



- Vous pouvez activer ou désactiver le signal sonore indiquant la mise au point sur le sujet ainsi que le signal sonore indiquant le fonctionnement du retardateur. (→118)
- Pour vous prendre en photo avec le retardateur, mémorisez la mise au point (→58) d'un objet situé à la distance à laquelle vous vous tiendrez.
- La télécommande RS-80N3 (en option) ou la télécommande de minuterie TC-80N3 (en option) vous permet de prendre des photos lorsque vous n'êtes pas à proximité de l'appareil.

Utilisation du volet d'oculaire

Si vous prenez une photo à l'aide du retardateur ou de la télécommande (en option) sans regarder dans le viseur, des rayons de lumière parasites risquent de pénétrer dans l'oculaire et perturber le réglage de l'exposition. Pour éviter ce problème, fixez le volet d'oculaire sur l'oculaire du viseur avant de prendre la photo.

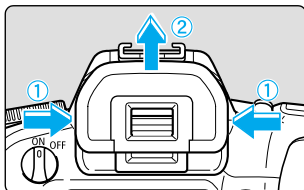

1 Enlevez l'ocillon.

- Tenez l'ocillon par ses deux bords et retirez-le en tirant vers le haut.

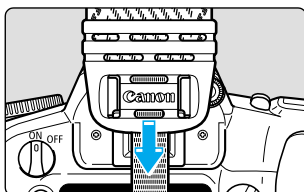

2 Glissez le volet d'oculaire sur l'oculaire.

- Le volet d'oculaire est attaché à la courroie.

Pose longue

En pose longue, l'obturateur reste ouvert tant que vous maintenez le déclencheur enfoncé et se referme lorsque vous le relâchez. La pose longue est utile pour photographier des scènes de nuit ou des feux d'artifice qui nécessitent de longues durées d'exposition.

1 Positionnez la molette de sélection du mode sur <M>.



2 Réglez la vitesse d'obturation sur « bulb ».

- Regardez l'écran LCD et tournez la molette <Z> pour sélectionner « bulb ».
- Le réglage suivant « 30'' » est « bulb ».

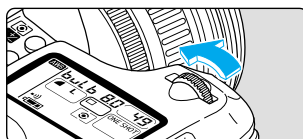

3 Réglez la valeur d'ouverture.

- Tournez la molette <O>.

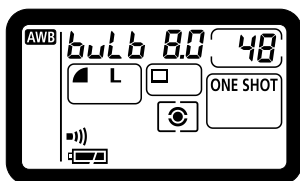

4 Prenez la photo.

- Enfoncez le déclencheur à fond et maintenez-le.
 - ➔ Durant une pose longue, le temps d'exposition écoulé s'affiche sur l'écran LCD (1 à 999 secondes).
- L'exposition continue tant que vous maintenez le déclencheur enfoncé.



Le temps d'exposition écoulé qui s'affiche sur l'écran LCD ne dépasse pas 999 secondes. Pour une durée d'exposition précise, regardez les informations affichées pendant l'exposition de l'image. (->100)



La télécommande RS-80N3 (en option) ou la télécommande de minuterie TC-80N3 (en option) vous dispense de maintenir le déclencheur enfoncé.

Verrouillage du miroir en position relevée

Le verrouillage du miroir en position relevée s'obtient avec la fonction personnalisée C.Fn-3-1 (→122). Cette fonction permet de lever le miroir et d'exposer la photo en deux opérations distinctes. Elle s'avère utile pour les gros plans ou lors de la photographie au téléobjectif, lorsque le choc provoqué par le miroir peut affecter la prise de vues.

- Quand le miroir est bloqué en position relevée, nous vous recommandons l'utilisation de la télécommande RS-80N3 (en option).

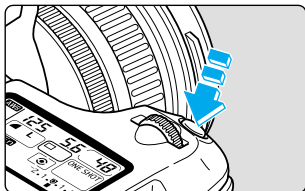

1 Enfoncez le déclencheur à fond.

- Le miroir se lève.
- Le miroir revient automatiquement à sa position initiale environ 30 secondes après avoir été levé. Veillez à prendre la photo durant ces 30 secondes.

2 Enfoncez à nouveau le déclencheur à fond.

- Le miroir se rabaisse lorsque la photo est prise.
- Pour prendre une nouvelle photo, répétez la procédure à partir de l'étape 1.



- Lors du verrouillage du miroir en position relevée, n'orientez pas l'appareil photo vers le soleil. Les rayons du soleil risquent de brûler les rideaux de l'obturateur.
- Si vous utilisez le retardateur en combinaison avec la fonction de blocage de miroir en position relevée pour effectuer une pose longue, vous entendrez un bruit semblable au déclenchement quand vous relâchez le déclencheur tandis que le retardateur est en service, mais aucune photo n'est prise.



- Quand le miroir est bloqué en position relevée, le film avance vue par vue (→63), indépendamment du réglage courant.
- Si le retardateur est utilisé en combinaison avec la fonction de verrouillage du miroir, le miroir se relève et se bloque quand vous appuyez à fond sur le déclencheur. Le déclenchement de l'obturateur intervient 2 secondes plus tard.

Photographie au flash

4

Grâce au flash automatique E-TTL (mesure évaluative préflash en mémoire), l'EOS D60 facilite la prise de photos naturelles au flash en assurant l'éclairage adéquat du sujet, que ce soit avec le flash intégré de l'appareil ou un flash Speedlite EX exclusif pour EOS. La procédure présente la même simplicité d'utilisation que l'exposition automatique.

Ce chapitre vous explique comment prendre des photos au flash avec le flash intégré, le flash Speedlite 550EX exclusif pour EOS ou différents types de flashes externes.

Utilisation du flash intégré

Le flash intégré vous permet de prendre les photographies au flash suivantes avec la même facilité que pour les prises de vues normales.

● Flash automatique E-TTL

Le flash automatique E-TTL (mesure évaluative préflash en mémoire) assure l'exposition au flash adéquate du sujet couvert par le collimateur autofocus sélectionné par l'autofocus.

● Mémorisation d'exposition au flash (→90)

La mémorisation d'exposition au flash détermine et mémorise la valeur d'exposition au flash adéquate pour une partie donnée du sujet. La mémorisation d'exposition au flash fonctionne comme une mémorisation d'exposition avec flash.

● Correction d'exposition au flash (→91)

Cette fonction corrige le niveau d'exposition au flash de manière analogue à la fonction de correction d'exposition. Le niveau de correction d'exposition peut atteindre ± 2 valeurs par paliers d'une demi-valeur.

Utilisation du flash intégré dans la zone de prise de vues élémentaire

Dans la zone de prise de vues élémentaire (sauf dans les modes <▲> et <☺>), le flash intégré sort et fonctionne automatiquement lorsque l'éclairage est insuffisant ou lorsque la photo est prise à contre-jour.

Utilisation du flash intégré dans la zone de prise de vues créative

Dans la zone de prise de vues créative, vous pouvez prendre des photos au flash en appuyant simplement sur la touche <⚡> pour faire sortir le flash intégré, quelles que soient les conditions d'éclairage.

P : Sélectionnez le mode <P> pour le flash entièrement automatique.

La vitesse d'obturation et la valeur d'ouverture sont calculées automatiquement comme dans le mode <□> (Automatisme total).

Tv : Sélectionnez le mode <Tv> pour régler manuellement la vitesse d'obturation sur une valeur inférieure au 1/200ème de seconde.

L'appareil détermine automatiquement la valeur d'ouverture du flash nécessaire pour obtenir une exposition correcte à la vitesse d'obturation choisie.

Av : Sélectionnez le mode <Av> pour régler manuellement la valeur d'ouverture.

Pour la prise de vues avec un arrière-plan faiblement éclairé tel qu'un ciel de nuit, vous pouvez utiliser des réglages de synchronisation automatique de vitesse lente pour exposer correctement le sujet principal et l'arrière-plan. Le sujet principal sera capturé par le flash, tandis que l'arrière-plan sera correctement exposé par la faible vitesse d'obturation.

● Etant donné que la photographie en synchronisation automatique de vitesse lente a recours à une faible vitesse d'obturation, nous recommandons l'usage d'un trépied.

M : Sélectionnez le mode <M> pour régler manuellement la vitesse d'obturation et la valeur d'ouverture.

La bonne exposition du sujet principal est assurée par le flash. L'exposition de l'arrière-plan varie en fonction de la combinaison de la vitesse d'obturation et de la valeur d'ouverture.

A-DEP : L'effet est équivalent à l'utilisation du flash en mode <P>.

Portée du flash intégré

(avec un objectif EF24-85mm f/3.5-4.5 USM)

Vitesse ISO	Grand-angle : 24 mm	Téléobjectif : 85 mm
100	Environ 1 à 3,4 m	Environ 1 à 2,6 m
200	Environ 1 à 4,8 m	Environ 1 à 3,7 m
400	Environ 1 à 6,8 m	Environ 1 à 5,3 m
800	Environ 1 à 9,6 m	Environ 1 à 7,5 m
1000	Environ 1 à 10,8 m	Environ 1 à 8,4 m

Vitesses d'obturation et valeurs d'ouverture avec synchronisation du flash

Mode	Vitesse d'obturation avec synchronisation	Valeur d'ouverture
P	Réglage automatique entre 1/200ème et 1/60ème de seconde.	Réglage automatique par le programme E-TTL.
Tv	Réglage manuel à des vitesses inférieures au 1/200ème de seconde.	Réglage automatique pour la luminosité mesurée en fonction de la vitesse d'obturation.
Av	Réglage automatique (1/200ème de seconde à 30 secondes) pour la luminosité mesurée en fonction de la valeur d'ouverture.	Réglage manuel au choix.
M	Réglage manuel à des vitesses inférieures au 1/200ème de seconde.	



- Lors de l'utilisation d'un flash Speedlite EX (→92), appuyez sur le flash intégré pour le rentrer dans l'appareil photo avant le montage du flash externe.
- Lors de l'utilisation du flash intégré, tenez-vous à une distance minimale de 1 m du sujet. A défaut, le corps de l'objectif risque d'obstruer partiellement le flash et de projeter une zone d'ombre sur la photo.
- Lors de l'emploi du flash intégré, détachez tout étui de l'objectif susceptible de limiter la couverture du flash.
- L'utilisation du flash intégré avec l'un des objectifs suivants risque de limiter partiellement la couverture du flash. Nous vous recommandons plutôt un flash externe conçu spécialement pour l'EOS.
Objectifs grand-angle : EF16-35 mm f/2.8L USM, EF28-70 mm f/2.8L USM, etc.
Téléobjectifs : EF300 mm f/2.8L IS USM, EF600 mm f/4L IS USM, etc.
- Le flash intégré permet de couvrir la zone de prise de vues des objectifs à distance focale courte (18 mm). Si vous employez un objectif de moins de 18 mm de distance focale, les bords de la photo seront sombres.



- Le « E » de E-TTL signifie « évaluatif ».
- Pour rentrer le flash intégré dans l'appareil photo, enfoncez-le vers le bas.
- Vous ne pouvez pas utiliser le flash intégré pour la synchronisation à grande vitesse (flash FP).
- Si vous réglez une vitesse d'obturation supérieure au 1/200ème de seconde dans les modes <Tv> ou <M>, l'appareil photo la remettra automatiquement au 1/200ème, à moins que le flash Speedlite EX n'ait été réglé pour la synchronisation à grande vitesse.
- L'exposition autofocus au flash se base toujours sur la valeur d'ouverture au moment de la prise de vues. Elle est contrôlée par la correction d'exposition au flash automatique E-TTL liée au collimateur autofocus actif, avec pondération pour le sujet principal.
- Le flash intégré et le flash externe ne peuvent être utilisés simultanément.
- Si l'appareil a des difficultés à effectuer la mise au point, la lampe auxiliaire autofocus (→39) s'allume automatiquement (sauf dans les modes <▲> et <▲>).



- Vous pouvez désactiver l'éclair auxiliaire autofocus et le flash intégré. (C.Fn-5→122)
- Vous pouvez régler la synchronisation du rideau de l'obturateur sur Synch. deuxième rideau. (C.Fn-8-1→124)
- En mode priorité ouverture avec flash, vous pouvez régler la vitesse de synchronisation au 1/200ème de seconde fixe. (C.Fn-6-1→124)

MENU Fonction anti-yeux rouges

Lorsque le flash est employé dans des conditions d'éclairage médiocres, il peut se refléter dans la pupille de votre sujet et lui donner des yeux rouges sur l'image. Cet effet, appelé « yeux rouges », est provoqué par la réflexion de la lumière du flash sur la rétine de l'œil. La fonction anti-yeux rouges utilise la lampe anti-yeux rouges de l'appareil pour illuminer doucement les yeux du sujet, provoquant ainsi la contraction de la pupille et réduisant les risques d'yeux rouges. Vous pouvez utiliser la fonction anti-yeux rouges pour tous les modes de prise de vues, à l'exception des modes <▲> et <📷>.

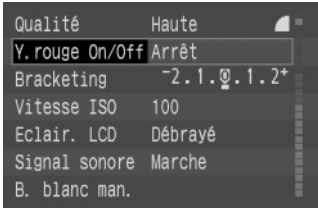

1 Dans le menu, sélectionnez [Y. rouge On/Off].

- Appuyez sur la touche <MENU>.
- Tournez la molette <O> pour sélectionner [Y. rouge On/Off], puis appuyez sur la touche <SET>.

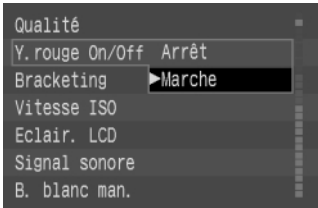

2 Réglez la fonction anti-yeux rouges.

- Tournez la molette <O> pour sélectionner [Marche], puis appuyez sur la touche <SET>.
- La fonction anti-yeux rouges est activée et le menu s'affiche à nouveau.
- Appuyez sur la touche <MENU> pour effacer l'écran et quitter le menu.



- Lorsque vous enfoncez le déclencheur à mi-course, l'indicateur de lampe anti-yeux rouges apparaît dans le viseur.
- La fonction anti-yeux rouges n'est efficace que si le sujet regarde la lampe anti-yeux rouges. N'oubliez pas de demander à vos sujets de regarder la lampe.
- Pour renforcer l'efficacité de la fonction anti-yeux rouges, enfoncez le déclencheur à fond après que l'indicateur de la lampe anti-yeux rouges s'est éteint. (Il s'allume pendant environ 1,5 secondes.)
- Vous pouvez prendre une photo à tout moment en enfoncez le déclencheur à fond, même si la lampe anti-yeux rouges est allumée.
- La fonction anti-yeux rouges fonctionne aussi lorsque vous employez un Speedlite conçu pour l'EOS.
- L'efficacité de la fonction anti-yeux rouges varie selon les sujets.

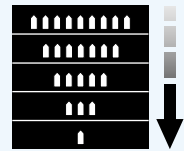

Indicateur de lampe anti-yeux rouges



La fonction anti-yeux rouges est plus efficace dans les intérieurs bien éclairés, lorsque l'appareil photo se trouve à une courte distance du sujet.

* Mémorisation d'exposition au flash

La mémorisation d'exposition au flash détermine et mémorise la valeur d'exposition du flash adéquate pour n'importe quelle partie du sujet. La mémorisation d'exposition au flash est une fonction de la zone de prise de vues créative.

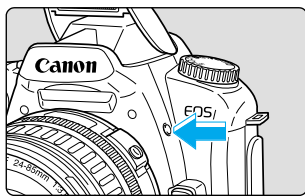

1 Assurez-vous que l'icône <⚡> apparaît dans le viseur.

- Dans la zone de prise de vues créative, appuyez sur la touche <⚡> pour libérer le flash intégré.

2 Effectuez la mise au point sur le sujet.

- Faites la mise au point sur le sujet dont vous souhaitez mémoriser le niveau d'exposition au flash.

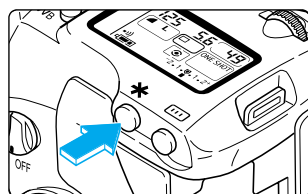

1



3 Placez le collimateur autofocus central sur le sujet et appuyez sur la touche < * >. (Ⓞ16)

- Le Speedlite envoie un préflash et calcule la puissance du flash nécessaire, qui est ensuite mémorisée.
- L'icône < * > s'allume dans le viseur.
- Le collimateur autofocus central clignote en rouge.
- Dans le viseur, les informations indiquées en ① s'affichent pendant 0,5 seconde, puis les informations indiquées en ② s'affichent.
- Chaque fois que vous appuyez sur la touche < * >, le préflash se met en marche et la mémorisation d'exposition au flash assure le niveau d'exposition requis.



4 Prenez la photo.

- Recadrez l'image et prenez la photo.



Si l'image est sous-exposée parce que le sujet est trop éloigné, l'icône <⚡> clignote dans le viseur. Rapprochez-vous du sujet et répétez les opérations 2 à 4.

Correction d'exposition au flash

L'EOS D60 peut régler le niveau du flash intégré ou de n'importe quel flash Speedlite EX. La correction d'exposition peut atteindre ± 2 valeurs par paliers d'une demi-valeur. Vous ne pouvez pas utiliser la correction d'exposition au flash dans la zone de prise de vues élémentaire.

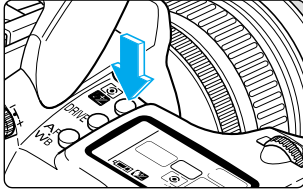

1 Appuyez sur la touche . (06)

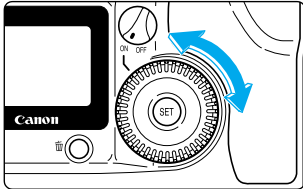

2 Réglez la valeur de correction d'exposition.

- Positionnez le commutateur de la molette de sélection secondaire sur **<ON>**.
- Tout en regardant l'écran LCD ou l'affichage du viseur, tournez la molette .
- Le côté [+] indique une augmentation de la correction et le côté [-] une diminution de la correction.

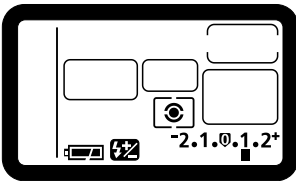



 Diminution de l'exposition ← **-2 . 1 . 0 . 1 . 2+** → Augmentation de l'exposition

- Une fois réglée, la valeur de correction d'exposition reste en mémoire après avoir positionné le sélecteur principal sur **<OFF>**.
- Pour annuler, réglez la valeur de correction sur la position **<0>**.



La correction d'exposition au flash est également possible avec certains Speedlite EX. Si vous réglez la correction d'exposition au flash sur l'appareil et sur le flash Speedlite EX, la valeur réglée sur le Speedlite a priorité sur celle de l'appareil.



- Vous pouvez régler l'appareil pour modifier la correction d'exposition par paliers d'un tiers de valeur. (C.Fn-4-1→122)
- Vous pouvez également désactiver la réduction automatique du flash d'appoint. (C.Fn-10-1→124)

Photographie au flash avec le flash Speedlite 550EX exclusif pour EOS

Le flash Speedlite 550EX de Canon vous permet de prendre des photos de grande qualité au flash, sans la moindre difficulté, comme vous le feriez avec un flash intégré.

● Flash automatique E-TTL

Le flash automatique E-TTL (mesure évaluative préflash en mémoire) assure l'exposition au flash adéquate du sujet couvert par le collimateur autofocus sélectionné par l'autofocus. Dans les endroits sombres, vous pouvez régler l'appareil sur priorité ouverture pour assurer une synchronisation automatique en vitesse lente et obtenir une photo naturelle, avec un bon équilibre entre le sujet et l'arrière-plan.



● Synchronisation à grande vitesse (flash FP) (→94)

Une vitesse de synchronisation à grande vitesse (flash FP ou de plan-focal) permet la synchronisation du flash avec toutes les vitesses d'obturation comprises entre 30 secondes et 1/16 000ème de seconde.

● Mémorisation d'exposition au flash (→95)

La mémorisation d'exposition au flash permet d'effectuer et de mémoriser l'exposition au flash pour n'importe quel sujet. C'est l'équivalent pour le flash de la mémorisation d'exposition.

● Correction d'exposition au flash (→95)

Comme pour la correction d'exposition normale, vous pouvez utiliser la correction d'exposition au flash pour régler la puissance du flash par paliers d'une demi-valeur jusqu'à ± 2 valeurs.

● Bracketing d'exposition au flash (→94)

La fonction de bracketing d'exposition au flash est l'équivalent du bracketing auto avec flash. Vous pouvez « bracketer » les photos prises au flash jusqu'à ± 3 valeurs, par paliers d'une demi-valeur.

● Flash d'essai (→95)

Le flash d'essai vous permet de contrôler et d'équilibrer les zones d'ombre et de lumière produites par des réglages multiflashs.

● Flash automatique E-TTL multiflash sans fil (→95)

Vous pouvez mettre en œuvre un flash automatique E-TTL multiflash sans fil en utilisant une ou plusieurs des fonctions énumérées ci-dessus. Vous disposez ainsi de toute la souplesse requise pour créer des effets d'éclairage complexes sans cordons de raccordement.



Les fonctions de flash automatique ne sont pas disponibles sur les flashes Speedlite EZ, E, EG, ML ou TL.



- Un éclair auxiliaire autofocus est produit par le flash Speedlite 550EX lorsque les conditions présentent des difficultés de mise au point. Cet éclair est relié automatiquement au collimateur autofocus actif.
- D'autres Speedlite EX peuvent être utilisés avec l'appareil, en plus du 550EX. En ce qui concerne les fonctions disponibles, reportez-vous aux instructions du Speedlite.

Flash entièrement automatique

L'utilisation du mode <P> (Programme) avec le flash automatique E-TTL est décrite ci-dessous. En ce qui concerne le fonctionnement du 550EX, reportez-vous aux instructions du Speedlite.

1 Positionnez la molette de sélection du mode sur <P>.

2 Assurez-vous que le témoin du Speedlite 550EX est allumé.

3 Effectuez la mise au point sur le sujet, puis prenez la photo.

- Assurez-vous que l'indicateur de charge du flash <⚡> est allumé, vérifiez la vitesse d'obturation et la valeur d'ouverture avant de prendre la photo.

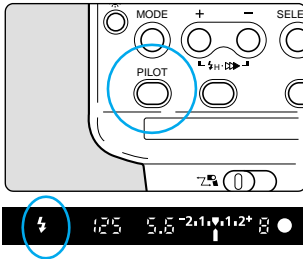

Prise de vues au flash dans chaque mode de prise de vues

Dans les modes <Tv>, <Av> et <M>, la prise de vues avec flash automatique E-TTL est aussi facile que sans flash.

- (1) Enfoncez le déclencheur à mi-course pour que l'appareil règle automatiquement la vitesse d'obturation ou la valeur d'ouverture, comme pour une prise de vues normale sans flash.

Mode	Réglage de la vitesse d'obturation	Réglage de la valeur d'ouverture du flash
Tv (Priorité vitesse)	Manuel (30 à 1/200ème de seconde)	Automatique
Av (Priorité ouverture)	Automatique (30 à 1/200ème de seconde)	Manuelle
M (Exposition manuelle)	Manuel (30 à 1/200ème de seconde)	Manuelle

* En mode <Av> dans des conditions de faible éclairage, la vitesse d'obturation sera réglée sur lente. Utilisez un trépied pour éviter tout flou de bougé.

- (2) Quand vous appuyez à fond sur le déclencheur, un préflash se met en marche, en fonction de l'ouverture définie en (1) et la photo est prise avec le flash automatique E-TTL.
 (3) L'exposition de l'arrière-plan est réglée par la combinaison de la vitesse d'obturation et de la valeur d'ouverture.



- La photographie au flash dans le mode <A-DEP> fonctionne de la même manière que dans le mode <P>.
- Dans la zone de prise de vues élémentaire, (→18), la prise de vues est automatique et aussi facile que la prise de vues avec le flash intégré.

C.Fn

- Il est possible de débrayer le Speedlite EX. (C.Fn-5-3→122)
- Vous pouvez régler l'appareil photo pour qu'il utilise une vitesse d'obturation au 1/200ème de seconde pour la photographie au flash avec priorité ouverture. (C.Fn-6→124)

⚡H Synchronisation à grande vitesse (flash FP)

Lorsque le flash Speedlite 550EX est réglé en mode de synchronisation à grande vitesse <⚡H>, la synchronisation s'effectue automatiquement à toutes les vitesses d'obturation supérieures ou égales au 1/2000ème de seconde, assurant ainsi une synchronisation à grande vitesse du flash. Lorsque la synchronisation à grande vitesse est activée, l'icône <⚡H> apparaît dans le viseur.

La synchronisation à grande vitesse est efficace pour les portraits dans les cas suivants.

- (1) Vous voulez utiliser le flash d'appoint pour un portrait et ouvrir l'ouverture (réduire la valeur d'ouverture) pour obtenir un arrière-plan flou.
- (2) Vous voulez obtenir un éclat lumineux dans les yeux du sujet.
- (3) Vous voulez utiliser le flash d'appoint pour éliminer les ombres.



Flash normal



Flash FP

Bracketing d'exposition au flash

En réglant le bracketing d'exposition au flash <⚡B> avec le 550EX, vous pouvez « bracketer » les photos prises au flash jusqu'à ± 3 valeurs, par paliers d'une demi-valeur. La puissance du flash change automatiquement pour chacune des photos de façon à ce que l'arrière-plan ne change pas.



Exposition standard (0)



Sous-exposition (- 1)



Surexposition (+ 1)

- Le bracketing d'exposition au flash est activé par le flash Speedlite 550EX. Pour plus d'informations, voir le mode d'emploi de votre flash Speedlite.
- Pour obtenir de meilleurs résultats, utilisez le mode de motorisation <□> (exposition vue par vue). (→63)

C.Fn Vous pouvez régler l'appareil pour modifier le réglage du bracketing d'exposition au flash par paliers d'un tiers de valeur. (C.Fn-4-1→122)

* Mémorisation d'exposition au flash

La procédure d'utilisation de la mémorisation d'exposition au flash est la même qu'avec le flash intégré (->90). La mémorisation d'exposition au flash fonctionne dans les modes flash normal et synchronisation à grande vitesse.

🔧 Correction d'exposition au flash

Pour la prise de vues au flash avec correction d'exposition au flash, voir « Correction d'exposition au flash » pour le flash intégré. (->91)

Flash d'essai

Le flash d'essai vous permet de voir les ombres, la balance de lumière ainsi que les autres effets produits par des réglages multiflashs.

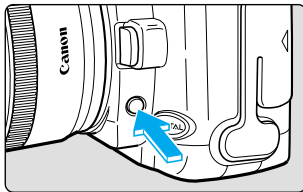

1 Vérifiez les réglages du flash Speedlite et de l'appareil.

2 Appuyez sur le bouton de contrôle de zone de netteté de l'appareil photo.

- Le flash Speedlite émet un éclair à 70 Hz pendant environ une seconde.

Flash automatique E-TTL multiflash sans fil

Le flash Speedlite 550EX peut être utilisé comme une source lumineuse asservie à une source principale (550EX ou ST-E2) pour faciliter la photographie avec flash automatique multiflash/E-TTL sans fil. Le flash 550EX sert d'appoint au flash principal auquel il est asservi, ce dernier agissant comme flash primaire pour l'éclairage du sujet.

- Cet appareil photo est un appareil de type A. Pour plus d'informations, voir le mode d'emploi de votre flash Speedlite principal.



Les flashes annulaires Macrolite MR-14EX et Macrolite MT-24EX double peuvent également être utilisés comme flash principal. Le Speedlite 420EX peut lui être utilisé comme flash asservi.

Utilisation de flashes non exclusifs

Vitesse de synchronisation

L'EOS D60 peut se synchroniser au 1/200ème de seconde ou une vitesse inférieure avec les flashes non exclusifs compacts. Avec les flashes de studio plus puissants, la synchronisation est possible jusqu'au 1/60ème de seconde. Avant l'utilisation, testez le flash pour vous assurer qu'il se synchronise correctement avec l'appareil photo.

Borne PC

Nous vous recommandons l'utilisation d'un flash équipé d'un câble de synchronisation relié aux connecteurs du PC. La borne PC possède un dispositif de verrouillage à filet pour éviter toute déconnexion accidentelle. Seule la borne de synchronisation X est utilisée pour une synchronisation égale ou inférieure au 1/200ème de seconde.



- Si vous utilisez l'EOS D60 avec un flash ou un accessoire de flash conçu pour une autre marque d'appareil photo, l'EOS D60 risque de ne pas fonctionner correctement.

- La polarité du cordon de synchronisation de certains grands flashes de studio est inversée par rapport à celle de la borne PC de l'EOS D60. Ces flashes ne fonctionneront pas avec l'EOS D60, sauf si vous modifiez la polarité du cordon de synchronisation. Consultez le fabricant du flash ou achetez un cordon de conversion de polarité dans le commerce. La polarité de la borne PC de l'appareil photo est illustrée dans la figure de droite.

- Ne montez pas de flash à haute tension sur la griffe porte-accessoire. Il pourrait ne pas se déclencher.

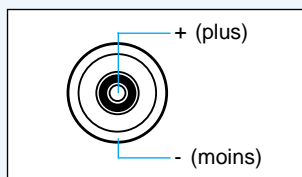

- Vous pouvez utiliser simultanément un flash monté sur la griffe porte-accessoire de l'appareil et un autre flash raccordé à la borne PC.
- Nous recommandons l'utilisation de flashes Canon Speedlite EX avec cet appareil photo.

Speedlite TTL et A-TTL

- Avec un flash Speedlite EZ, E, EG, ML ou TL en mode de flash automatique TTL ou A-TTL, le flash ne se déclenche pas. Vous devez utiliser un mode de flash manuel (pour les flashes Speedlite possédant un mode manuel).
- Lorsque le 550EX est réglé sur C.Fn-3-1, le flash ne se déclenche pas en mode de flash auto TTL.

Lecture et effacement d'images enregistrées

5

Cette section vous explique la marche à suivre pour visualiser et effacer les images enregistrées avec l'EOS D60, ainsi que les réglages à effectuer pour les imprimantes DPOF (Digital Print Order Format) ou les laboratoires photo.

Par ailleurs, on y explique comment procéder pour relier l'EOS D60 à un téléviseur et définir la date et l'heure.

A propos des données d'images prises ou enregistrées par d'autres appareils

Il peut arriver que l'EOS D60 soit incapable d'afficher correctement les images prises avec d'autres appareils, voire même avec l'EOS D60. Toutefois, dans ce dernier cas, les informations de l'image ou les noms de fichier ont été modifiés par l'ordinateur ou par d'autres moyens.

A propos du DPOF

Le DPOF (Digital Print Order Format) est une norme utilisée pour l'enregistrement (sur la carte Compact Flash ou sur un autre support) du numéro de l'image, du nombre d'impressions des images prises avec un appareil photo numérique.

- Il vous suffit d'insérer la carte Compact Flash dans une imprimante compatible DPOF pour effectuer les impressions indiquées.
- Vous n'aurez pas à préciser les numéros des photos et le nombre d'exemplaires lors de la commande d'impression auprès d'un laboratoire photo.

* Cet appareil photo est compatible avec DPOF version 1.1.

Visualisation des images enregistrées

L'EOS D60 peut afficher les images enregistrées sur son moniteur LCD. Ces images peuvent être visualisées sous plusieurs formats : vue par vue, par index ou par image agrandie. Appuyez sur la touche **< [] >** pour passer d'un format à l'autre.

► Visualisation d'une seule image

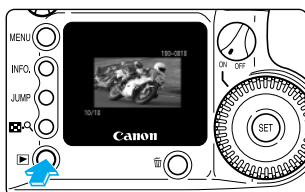

1 Vérifiez l'image.

- Appuyez sur la touche **< [] >**.
- ➔ L'image la plus récente prise à l'aide de l'appareil s'affiche à l'écran.
- Appuyez de nouveau sur la touche **< [] >** pour effacer l'image du moniteur LCD et quitter le mode lecture.

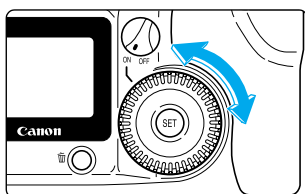

2 Changez l'image affichée.

- Tournez la molette **< [] >** vers la gauche pour visualiser les images dans l'ordre, de la plus récente à la plus ancienne.
- Tournez la molette **< [] >** vers la droite pour visualiser les images dans l'ordre, de la plus ancienne à la plus récente.

[] Visualisation de l'index

Ce mode affiche simultanément 9 images à l'écran.

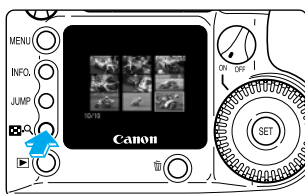

1 Appuyez sur la touche **< [] >**.

- ➔ L'image la plus récente prise à l'aide de l'appareil s'affiche à l'écran.

2 Affichez l'index.

- Appuyez sur la touche **< [] >**.
- ➔ Les images s'affichent sous la forme d'un index.

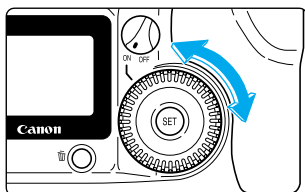

3 Changez l'image sélectionnée.

- ➔ L'image sélectionnée est entourée d'un cadre vert.
- Tournez la molette **< [] >** vers la gauche pour sélectionner les images dans l'ordre, de la plus récente à la plus ancienne.
- Tournez la molette **< [] >** vers la droite pour sélectionner les images dans l'ordre, de la plus ancienne à la plus récente.
- Appuyez sur la touche **< [] >** pour agrandir l'image sélectionnée. Pour revenir à l'affichage par image individuelle, appuyez à nouveau sur la touche **< [] >**.
- Lorsque la visualisation est terminée, appuyez sur la touche **< [] >**.

Visualisation d'images agrandies

Les images enregistrées peuvent être agrandies environ 3x.

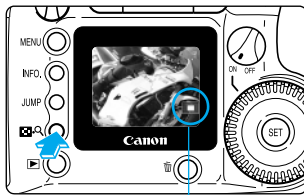

Partie à agrandir

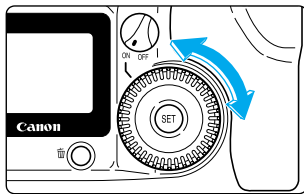



1 Sélectionnez l'image que vous désirez agrandir à partir de l'affichage vue par vue ou de l'affichage de l'index. (→98)

2 Agrandissez l'image.

- Appuyez deux fois sur la touche  à partir de l'affichage par image individuelle ou une fois à partir de l'affichage de l'index.
- ➔ L'image sélectionnée est agrandie environ 3x.
- ➔ La partie centrale de l'image s'affiche en premier lieu.
- ➔ Une icône située dans le coin inférieur droit de l'image indique la partie de la photo affichée à l'écran.

3 Changez la zone d'affichage.

- Tournez la molette  vers la droite pour changer la zone affichée et passer de la partie centrale de l'image à la partie inférieure gauche.
- | | | |
|---|---|---|
| ← | ← | ← |
| ← | ← | ← |
| ← | ← | ← |
- Tournez la molette  vers la gauche pour changer la zone affichée et passer de la partie centrale de l'image à la partie supérieure droite.
- Lorsque la visualisation est terminée, appuyez sur la touche .

JUMP Saut jusqu'à une autre image

L'affichage vous permet de sauter directement jusqu'à une autre image.

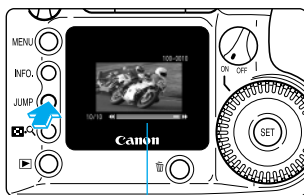

Barre de saut

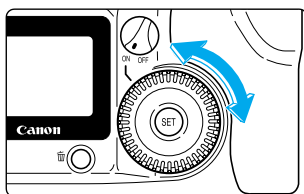



1 Affichez une image individuelle ou l'index. (→98)

2 Passez à l'affichage de saut.

- Appuyez sur la touche .
- ➔ La barre de saut apparaît.

3 Sautez jusqu'à une autre image.

- Tournez la molette .
- ➔ A partir de l'affichage par image individuelle, tournez la molette vers la gauche pour reculer de 10 images ou vers la droite pour avancer de 10 images.
- ➔ A partir de l'affichage de l'index, tournez la molette vers la gauche pour reculer de 9 images ou vers la droite pour avancer de 9 images.
- Appuyez sur la touche  pour retirer la barre de saut et quitter le mode JUMP.
- Lorsque la visualisation est terminée, appuyez sur la touche .

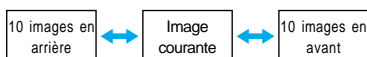

INFO. Affichage des informations (activation/désactivation)

Lors de l'affichage d'une image sur le moniteur LCD, vous pouvez visualiser les informations de cette image en appuyant sur la touche <INFO.>. Les informations de l'image sont uniquement disponibles lors de l'affichage par image individuelle.

Affichage des informations de l'image en cours de lecture

Les informations suivantes s'affichent :

Image (→40)
 Valeur d'ouverture (→128, 134)
 Vitesse d'obturation (→130, 134)
 Mode de prise de vues (→18)
 Numéro de l'image/nombre total d'images enregistrées
 Protection de l'image (→103)
 Qualité (→50)
 Date (→34)
 Heure (→34)
 100-0010
 Histogramme
 Correction d'exposition (→77)
 Correction d'exposition au flash (→91) (invisible lorsque le flash n'est pas utilisé)
 Vitesse ISO (→51)
 Mode de mesure (→61)
 Balance des blancs (→64)

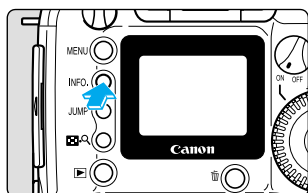

Appuyez sur la touche <INFO.>

Des pressions répétées sur la touche entraînent alternativement l'activation ou la désactivation de l'affichage des informations sur le moniteur LCD.

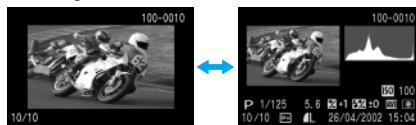

Vous pouvez changer l'image affichée avec la molette <◀▶>, comme lors de l'affichage par image individuelle.



- Pour les réglages affichés lors de la préparation de la prise de vues, voir « Vérification des paramètres de l'appareil photo » (→60).
- Vous pouvez activer ou désactiver l'affichage des informations en appuyant sur la touche <INFO.>, même durant la lecture automatique (Lecture auto) (→101), la rotation (→102) ou la protection des images (→103).

Histogrammes

L'histogramme est un graphique représentant la luminosité en abscisse et le nombre de pixels correspondant à chaque niveau de luminosité en ordonnée. Les pixels les plus foncés se situent dans la partie gauche du graphique tandis que les pixels les plus clairs se concentrent dans la partie droite. Le simple examen d'un histogramme vous permet de déterminer la luminosité d'une photo après son enregistrement.

Si la partie foncée de l'histogramme est plus élevée, réglez la correction d'exposition (→77) vers le côté positif. Si la partie claire de l'histogramme est plus élevée, réglez la correction d'exposition vers le côté négatif et recommencez la photo.

Exemples d'histogrammes

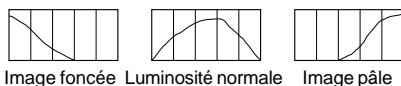

Surlignement d'alerte

Les informations d'exposition affichées clignotent en cas de surexposition de la photo. Pour obtenir de meilleurs résultats, vérifiez l'histogramme et réglez la correction d'exposition vers le côté négatif (→77), et recommencez la photo.

MENU Lecture automatique des images enregistrées (Lecture auto)

Cette fonction affiche toutes les images enregistrées sur la carte Compact Flash de manière automatique et continue. L'affichage de chaque image dure environ 3 secondes.

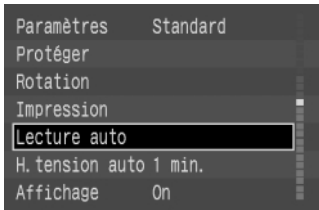

1 Dans le menu, sélectionnez [Lecture auto].

- Appuyez sur la touche <MENU>.
- Tournez la molette <◂> pour sélectionner [Lecture auto].

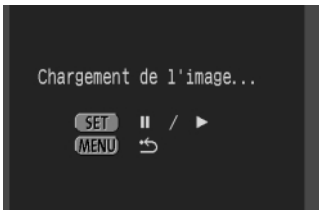

2 Démarrez la lecture automatique.

- Appuyez sur la touche <SET>.
- L'appareil photo charge les images et la lecture automatique démarre après l'affichage durant environ 2 secondes de l'écran « Chargement de l'image... ».
- Pour interrompre temporairement la lecture automatique, appuyez sur la touche <SET>. Durant la pause, l'indicateur [||] apparaît dans le coin supérieur gauche de l'image.
- Pour reprendre la lecture automatique, appuyez à nouveau sur la touche <SET>.
- Pour quitter la lecture automatique, appuyez sur la touche <MENU>.



- La fonction de mise hors tension automatique (→29, 120) est inopérante durant la lecture automatique. Lorsque vous avez terminé la visualisation, veuillez à appuyer sur la touche <MENU> pour arrêter la lecture automatique.
- La durée d'affichage peut varier selon l'image.



Lorsque la lecture automatique est interrompue temporairement, vous pouvez changer d'image en tournant la molette <◂> comme pour l'affichage par image individuelle (→98).

MENU Rotation d'une image

La fonction de rotation permet de faire pivoter une image de 90° vers la droite ou vers la gauche. Elle vous permet ainsi de regarder les images dans le bon sens.

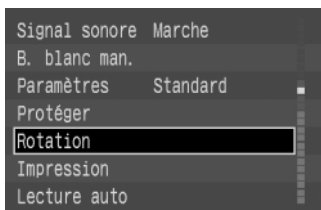

1 Dans le menu, sélectionnez [Rotation].

- Appuyez sur la touche <MENU>.
- Tournez la molette <O> pour sélectionner [Rotation].



2 Accédez au mode de rotation.

- Appuyez sur la touche <SET>.
- L'affichage passe en mode de rotation.

Faites pivoter vers la droite (90°) les photos prises avec le bossage de l'appareil photo orienté vers le bas



3 Faites pivoter l'image.

- Tournez la molette <O> pour sélectionner l'image que vous souhaitez faire pivoter, puis appuyez sur la touche <SET>.
- Appuyez de manière répétée sur la touche <SET> pour parcourir les paramètres de rotation : 90° vers la droite → 90° vers la gauche → 0°.
- Si vous souhaitez faire pivoter d'autres images, répétez les étapes ci-dessus.
- Appuyez sur la touche <MENU> pour quitter le mode de rotation.

Faites pivoter vers la gauche (90°) les photos prises avec le bossage de l'appareil photo orienté vers le haut



- La rotation des images au niveau de l'affichage n'a aucun effet sur les données des images enregistrées.
- Sur l'écran d'un ordinateur, certains logiciels de chargement d'images n'affichent pas dans le bon sens les images dont l'orientation a été modifiée.



Les photos prises avec le bossage de l'appareil photo orienté vers le bas devront subir une rotation de 90° vers la droite pour être affichées correctement. Les photos prises avec le bossage de l'appareil photo orienté vers le haut devront subir une rotation de 90° vers la gauche pour être affichées correctement.

MENU Protection d'une image

Vous pouvez protéger des images contre un effacement accidentel.

Pour protéger les images une par une, vous pouvez passer de l'affichage vue par vue à l'affichage de l'index en appuyant sur la touche <MENU>.

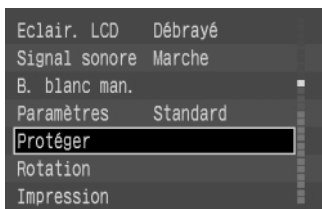

1 Dans le menu, sélectionnez [Protéger].

- Appuyez sur la touche <MENU>.
- Tournez la molette <O> pour sélectionner [Protéger].



2 Ouvrez l'écran des paramètres de protection.

- Appuyez sur la touche <SET>.
- L'écran des paramètres de protection s'affiche.
- Appuyez sur la touche <MENU> pour visualiser l'écran des paramètres de protection en affichage de l'index, puis appuyez de nouveau sur la touche <MENU> pour visualiser l'écran des paramètres de protection vue par vue.



Icône <MENU>

3 Protégez l'image.

- Tournez la molette <O> pour sélectionner l'image à protéger, puis appuyez sur la touche <SET>.
- Les images protégées se reconnaissent à l'icône <MENU>.
- Appuyez à nouveau sur la touche <SET> pour annuler la protection et effacer l'icône <MENU>.
- Si vous souhaitez protéger d'autres images, répétez les étapes ci-dessus.
- Appuyez sur la touche <MENU> pour quitter le mode de protection.



Une image protégée ne peut pas être effacée par la fonction Effacer de l'appareil photo. Pour effacer une image protégée, vous devez d'abord retirer la protection.



Si, après avoir protégé les images dont vous avez besoin, vous effacez toutes les images à la fois (→104), les images non protégées seront effacées. Cette méthode se révèle très pratique lorsque vous souhaitez effacer en une seule fois toutes les images dont vous ne voulez pas.

Effacement des images (effacement de toutes les images)

Vous pouvez effacer les images enregistrées sur la carte Compact Flash individuellement ou en une seule fois. Cette section vous explique comment effacer toutes les images enregistrées sur une carte Compact Flash en une seule opération. Pour effacer les images individuellement, voir « Effacement d'une image enregistrée (effacement d'une seule image) ». (→43)

1 Réglez l'appareil photo en mode lecture. (→98)

- Appuyez sur la touche <▶>.
- La dernière image prise s'affiche.



2 Appuyez sur la touche <🗑️>.

→ Le menu Effacer apparaît.

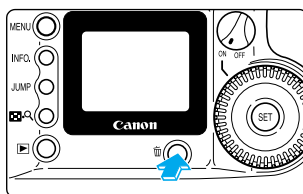

3 Tournez la molette <🌀> pour sélectionner [Tout...], puis appuyez sur la touche <SET>.

- Le message de confirmation d'effacement apparaît.



4 Tournez la molette <🌀> pour sélectionner [OK], puis appuyez sur la touche <SET>.

- L'appareil efface toutes les images non protégées.



Une image effacée ne peut plus être récupérée. Assurez-vous que vous n'avez plus besoin de l'image avant de l'effacer.



Une image protégée ne peut pas être effacée par la fonction Effacer de l'appareil photo. Pour effacer une image protégée, vous devez d'abord retirer la protection. (→103).



Si, après avoir protégé les images dont vous avez besoin, vous effacez toutes les images à la fois (→103), les images non protégées seront effacées. Cette méthode se révèle très pratique lorsque vous souhaitez effacer en une seule fois toutes les images dont vous ne voulez pas.

MENU Formatage de la carte Compact Flash

La carte Compact Flash doit être formatée préalablement à son utilisation dans l'EOS D60. En outre, si le message « ERR CF » (erreur de carte Compact Flash) s'affiche sur l'écran LCD lors de l'insertion d'une carte Compact Flash, vous devez formater cette carte avant de l'utiliser.

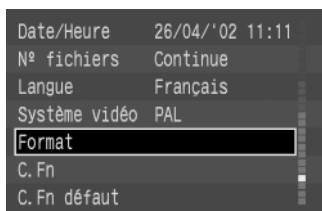

1 Dans le menu, sélectionnez [Format].

- Appuyez sur la touche <MENU>.
- Tournez la molette <O> pour sélectionner [Format].



2 Appuyez sur la touche <SET>.

- Un message apparaît vous demandant de confirmer le formatage de la carte Compact Flash.

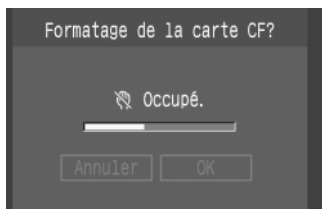

3 Tournez la molette <O> pour sélectionner [OK], puis appuyez sur la touche <SET>.

- La carte Compact Flash est formatée.



Le formatage d'une carte Compact Flash efface toutes les informations contenues sur cette carte, y compris les images protégées. Veuillez à examiner soigneusement le contenu d'une carte Compact Flash avant de la formater.



- Une carte Compact Flash d'une autre marque ou une carte Compact Flash formatée sur un autre appareil ou sur un ordinateur risquent de ne pas fonctionner sur l'EOS D60. Dans ce cas, reformatez la carte Compact Flash sur l'appareil photo. Elle fonctionnera peut-être.
- Si le message « ERR CF » apparaît lorsque vous insérez la carte Compact Flash, utilisez un utilitaire, par exemple Scan Disk, pour effectuer un diagnostic et corriger l'erreur.
- Si le message « ERR CF » continue à apparaître alors que vous avez formaté la carte Compact Flash ou que vous utilisez un utilitaire, par exemple Scan Disk, utilisez une autre carte Compact Flash.

MENU Impression

Vous pouvez marquer les images d'une carte Compact Flash pour impression et préciser le nombre d'impressions, le type d'impression ainsi que les données d'image (date et numéro de fichier). Les caractéristiques d'impression de l'EOS D60 Canon sont conformes à la norme DPOF (Digital Print Order Format).

DPOF

Le DPOF (Digital Print Order Format) est une norme utilisée pour l'enregistrement (sur la carte Compact Flash ou sur un autre support) du numéro de l'image, du nombre d'impressions, etc. des images prises avec un appareil photo numérique.

- Il vous suffit d'introduire une carte Compact Flash dans un adaptateur de carte Compact Flash (en option), puis d'insérer ce dernier dans une imprimante compatible DPOF disposant d'un emplacement pour carte PC pour effectuer les impressions indiquées.
- Vous n'aurez pas à préciser les numéros des photos et le nombre d'exemplaires lors de la commande d'impression auprès d'un laboratoire photo.

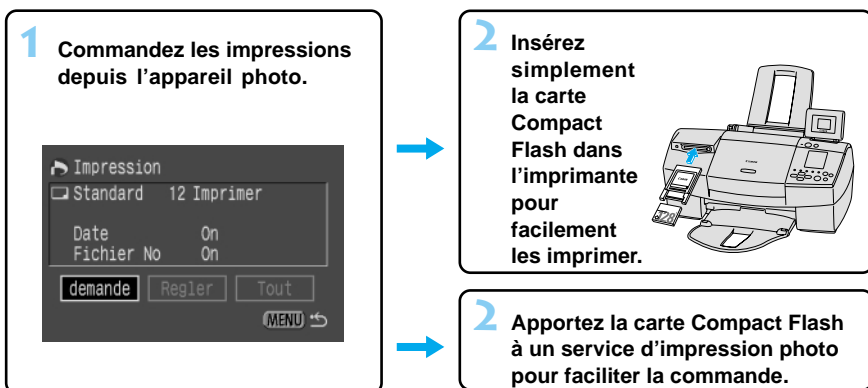

Précautions relatives à l'impression avec des appareils compatibles DPOF

Prière de lire attentivement les informations suivantes lorsque vous imprimez à partir d'un appareil compatible DPOF.

- L'EOS D60 ne peut pas modifier les informations de la commande d'impression définies par un autre appareil compatible DPOF. Les modifications éventuelles doivent être effectuées à l'aide de l'appareil qui a été utilisé pour préparer la commande d'impression.
- Si la carte Compact Flash contient des données d'image et des informations de commande d'impression issues d'un autre appareil, l'introduction de nouvelles informations de commande d'impression avec l'EOS D60 risque d'effacer les informations de commande d'impression antérieures.
- Tous les appareils compatibles DPOF et tous les services d'impression photo n'exploitent pas toutes les informations de commande d'impression enregistrées. Reportez-vous au mode d'emploi de votre appareil ou contactez le service d'impression photo.

- * Les caractéristiques d'impression lorsque [▲] s'affiche sur l'écran LCD annulent toutes les caractéristiques précédentes.
- * L'imprimante à sublimation thermique Canon CP-10 ne peut pas être connectée à l'EOS D60 pour effectuer des impressions directes.

Sélection d'images à imprimer

Il existe deux méthodes de sélection des images à imprimer. Vous pouvez sélectionner les images individuellement ou en une seule fois.

Sélection d'une image individuelle

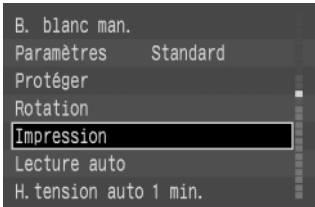

1 Dans le menu, sélectionnez [Impression].

- Appuyez sur la touche <MENU>.
- Tournez la molette <O> pour sélectionner [Impression].



2 Appuyez sur la touche <SET>.

- L'écran d'impression apparaît.
- [Demande] est sélectionné.



3 Appuyez sur la touche <SET>.

- L'écran de sélection d'images apparaît.
- Si vous appuyez sur la touche <Q>, 3 images s'affichent sur l'écran de sélection d'images. Appuyez de nouveau sur la touche <Q> pour agrandir l'image sur l'écran de sélection d'images.



4 Sélectionnez les images.

- Tournez la molette <O> pour sélectionner une image, puis appuyez sur la touche <SET>.
- Si la sélection du type d'impression (→109) est Standard ou Toutes, l'écran de nombre d'impressions apparaît.
- Si la sélection du type d'impression (→109) est [Index], une coche <✓> apparaît dans le coin supérieur gauche.
- Les images enregistrées au format RAW ne peuvent pas être sélectionnées à des fins d'impression.
- Si vous sélectionnez [Index], vous pouvez appuyer de nouveau sur la touche <SET> pour effacer la coche <✓> et annuler la sélection.

Nombre de copies de l'image sélectionnée



5 Sélectionnez le nombre d'impressions.

- Si le type d'impression (→109) est [Index], il n'est pas nécessaire de préciser le nombre d'impressions.
- Tournez la molette <O> pour sélectionner le nombre d'impressions, puis appuyez sur la touche <SET>.
- Le nombre apparaît à côté de l'icône <O>.
- Pour annuler la sélection, réglez le nombre sur [0].
- Pour sélectionner une autre image, répétez les étapes 4 et 5.
- Appuyez sur la touche <MENU> pour revenir à l'écran de sélection d'images.

Sélection de toutes les images

Vous pouvez sélectionner toutes les images présentes sur la carte Compact Flash, à l'exception de celle enregistrées au format RAW.

1 Suivez les étapes 1 et 2 de la procédure de sélection d'une image individuelle (→107) pour afficher l'écran d'impression.

2 Tournez la molette <O> pour sélectionner [Tout], puis appuyez sur la touche <SET>.

- Le menu de sélection de toutes les images apparaît.



3 Sélectionnez [Annoter tout].

- Tournez la molette <O> pour sélectionner [Annoter tout], puis appuyez sur la touche <SET>.
- Cette opération commande toutes les images et l'affichage revient à l'écran d'impression.
- A ce niveau, vous pouvez sélectionner [Effacer tout] pour annuler l'impression de toutes les images.
- Sélectionnez [Annuler] pour revenir à l'écran d'impression.



- Les images sont imprimées dans l'ordre, de la plus ancienne à la plus récente.
- Vous pouvez commander jusqu'à 998 images.
- Si vous sélectionnez les images par la méthode [Annoter tout], une seule copie de chaque image sera imprimée. Pour préciser d'autres quantités, utilisez la méthode d'impression par sélection d'une image individuelle. (→107)

Type d'impression.

Vous pouvez préciser les types d'impression suivants :

Standard : Impression d'une image par page.

Index : Impression d'un index des images de format réduit sur une seule page.

Toutes : Impression des images individuelles et d'une page d'index.

1 Suivez les étapes 1 et 2 de la procédure de sélection d'une image individuelle (→107) pour afficher l'écran d'impression.



2 Tournez la molette <⊙> pour sélectionner [Régler], puis appuyez sur la touche <SET>.

→ L'écran de définition de l'impression apparaît.

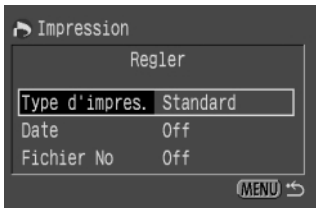

3 Tournez la molette <⊙> pour sélectionner [Type d'impres.], puis appuyez sur la touche <SET>.



4 Sélectionnez le type d'impression.

- Tournez la molette <⊙> pour sélectionner le type d'impression, puis appuyez sur la touche <SET>.
- Appuyez sur la touche <MENU> pour revenir à l'écran d'impression.

Indication d'impression de la date

Vous pouvez indiquer la date et l'heure sur chaque image.

1 Suivez les étapes 1 et 2 de la procédure de sélection d'une image individuelle (→107) pour afficher l'écran d'impression.



2 Tournez la molette <⊙> pour sélectionner [Régler], puis appuyez sur la touche <SET>.

→ L'écran de définition de l'impression apparaît.

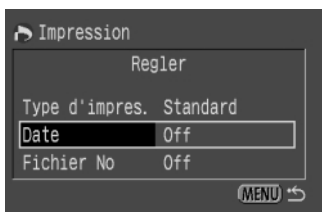

3 Tournez la molette <⊙> pour sélectionner [Date], puis appuyez sur la touche <SET>.

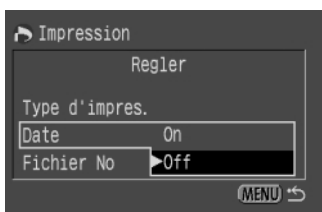

4 Sélectionnez l'option d'impression de la date.

- Tournez la molette <⊙> pour sélectionner [On] ou [Off], puis appuyez sur la touche <SET>.
- Appuyez sur la touche <MENU> pour revenir à l'écran d'impression.



- Si le type d'impression est [Index], vous ne pouvez pas indiquer à la fois la date et le numéro de fichier. Précisez l'un ou l'autre.
- La date sera imprimée dans le style de date configuré à partir du menu de la fonction Date/Heure. (→34)

Indication d'impression du numéro de fichier

Vous pouvez demander l'impression d'un numéro de fichier sur chaque image.

1 Suivez les étapes 1 et 2 de la procédure de sélection d'une image individuelle (→107) pour afficher l'écran d'impression.



2 Tournez la molette <⊙> pour sélectionner [Régler], puis appuyez sur la touche <SET>.
→ L'écran de définition de l'impression apparaît.



3 Tournez la molette <⊙> pour sélectionner [Fichier No], puis appuyez sur la touche <SET>.

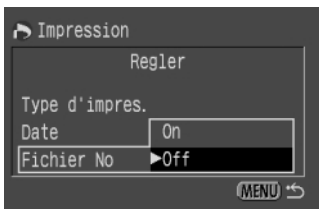

4 Sélectionnez l'option d'impression du numéro de fichier.

- Tournez la molette <⊙> pour sélectionner [On] ou [Off], puis appuyez sur la touche <SET>.
- Appuyez sur la touche <MENU> pour revenir à l'écran d'impression.



Si le type d'impression est [Index], vous ne pouvez pas indiquer à la fois la date et le numéro de fichier. Précisez l'un ou l'autre.

Raccordement à un téléviseur

Vous pouvez connecter votre EOS D60 à un téléviseur (à l'aide du câble vidéo livré avec l'appareil photo) pour regarder les images enregistrées. N'oubliez pas de mettre l'appareil photo et le téléviseur hors tension avant de les relier ou de les séparer.

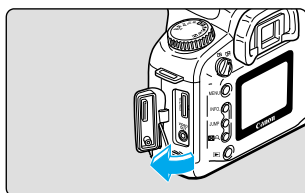

1 Ouvrez le couvercle.

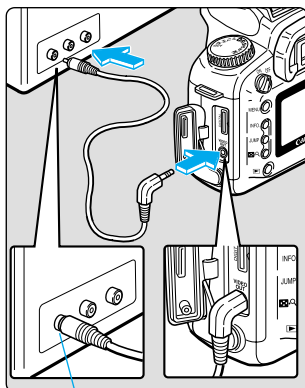

2 Reliez le câble.

- Reliez le câble entre la borne de sortie vidéo (VIDEO OUT) de l'appareil photo et la borne d'entrée vidéo du téléviseur.
- Enfoncez la fiche du câble à fond jusqu'au déclic.

3 Allumez le téléviseur et réglez l'interrupteur d'entrée sur Vidéo In.

4 Positionnez le sélecteur principal sur <ON>.

Borne d'entrée vidéo

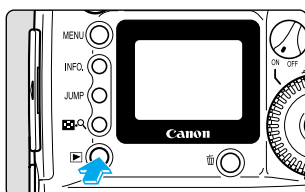

5 Appuyez sur la touche <▶>.

- L'image apparaît sur l'écran du téléviseur.
- Vous pouvez utiliser le téléviseur pour visualiser les images ou effectuer des réglages au niveau des menus, comme s'il s'agissait du moniteur LCD.
- Lorsque vous avez terminé, positionnez le sélecteur principal sur <OFF>, éteignez le téléviseur, puis débranchez le câble vidéo.



Si le format vidéo de l'appareil photo n'est pas réglé correctement (→121), l'image n'apparaît pas correctement sur le téléviseur. Assurez-vous que l'appareil photo est réglé au format vidéo (NTSC ou PAL) compatible avec le téléviseur.



- Nous vous recommandons l'utilisation du coupleur CC. (→26)
- Les images et les menus n'apparaissent pas sur le moniteur LCD lorsque le câble vidéo est raccordé à l'appareil photo.
- Vous pouvez également commuter le signal vidéo du téléviseur sur NTSC (→121). La norme de signal PAL constitue le réglage par défaut.

Remplacement de la pile horodateur

Lorsque le niveau de la pile horodateur est faible, «  » s'affiche sur l'écran LCD.

Remplacez la pile au lithium CR2025 comme indiqué ci-après.

La date, l'heure et les autres fonctions des menus conservent leur réglage si vous remplacez la pile de secours lorsque l'appareil est relié à une batterie disposant d'une charge suffisante ou à un coupleur CC.

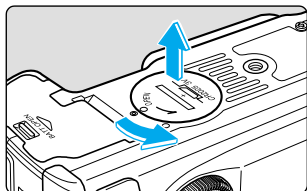

1 Positionnez le sélecteur principal sur <OFF>.

2 Ouvrez le couvercle du compartiment pour pile horodateur en le faisant pivoter d'un quart de tour vers la gauche, comme illustré par la flèche du dessin.

- Veillez à ne pas le faire tourner de plus d'un quart de tour.

3 Retirez l'ancienne pile.

- Lorsque l'appareil photo est orienté vers le bas, appuyez sur le bord de la pile pour l'extraire.

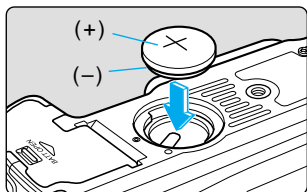

4 Installez une nouvelle pile.

- Le signe plus de la pile doit être orienté vers le haut.

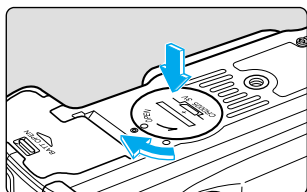

5 Fermez le couvercle en le faisant pivoter vers la droite, comme illustré par la flèche.

- Si la date et l'heure affichées sur l'écran LCD ne sont pas exactes, vous devrez les définir. (→34)



Assurez-vous que la pile horodateur est une pile au lithium CR2025.

MENU Système de numérotation des fichiers

Les photos que vous prenez reçoivent automatiquement un numéro de fichier de 0001 à 9900 et sont stockées dans des dossiers d'une capacité individuelle de 100 images. Sur la carte Compact Flash, les dossiers sont numérotés de 100 à 998. La numérotation des fichiers automatique se fait soit par numérotation en continu, soit par réinitialisation automatique du compteur. La numérotation en continu constitue le réglage par défaut.

(1) Continu :

La numérotation des cartes se fait de façon continue. Le numéro assigné au premier fichier d'une nouvelle carte Compact Flash suit donc le numéro donné au dernier fichier de la carte Compact Flash précédente.

(2) Réinit. auto :

Le numéro de fichier est remis à sa valeur par défaut (Img_0001) chaque fois que vous introduisez une nouvelle carte Compact Flash. Lorsque la carte contient déjà des fichiers, le numéro libre suivant est attribué automatiquement.

3 images sont enregistrées sur la carte Compact Flash

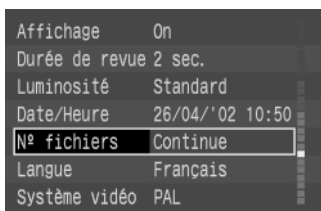
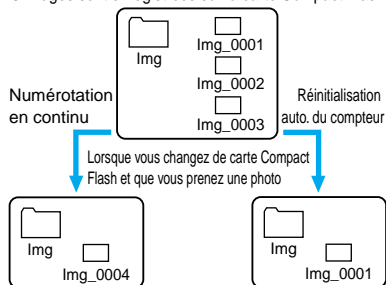

1 Dans le menu, sélectionnez [N° fichiers].

- Appuyez sur la touche <MENU>.
- Tournez la molette <⦿> pour sélectionner [N° fichiers], puis appuyez sur la touche <SET>.

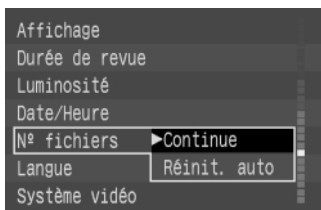

2 Sélectionnez l'option de votre choix.

- Tournez la molette <⦿> pour sélectionner [Continue] ou [Réinit. auto], puis appuyez sur la touche <SET>.
- La sélection est mémorisée et le menu s'affiche à nouveau.
- Appuyez sur la touche <MENU> pour effacer l'écran et quitter le menu.



- Les numéros de fichiers sont analogues aux numéros des images d'un appareil classique.
- Pour plus d'informations sur les numéros de fichiers, voir « Terminologie de base » (→128).
- Lors d'une prise de vues en rafale, un dossier peut contenir plus de 101 images.



Ce réglage est très utile pour le traitement des images sur l'ordinateur, dans la mesure où la numérotation en continu ne permet pas d'avoir deux numéros de fichiers d'image identiques.

MENU Nettoyage de l'élément de prise de vues C-MOS

L'élément de prise de vues est l'équivalent du film dans un appareil à film. La présence de poussières ou de corps étrangers sur cet élément se traduira par l'apparition de points noirs sur la partie de l'image correspondante. Dans ce cas, appliquez la procédure suivante pour nettoyer l'élément de prise de vues.

Dans la mesure où l'élément de prise de vues est un composant très délicat, nous vous recommandons fortement de vous adresser au Service Après-Vente Canon pour procéder au nettoyage.

Lors du nettoyage de l'élément de prise de vues, branchez toujours l'EOS D60 à la prise secteur à l'aide du coupleur CC. Si vous tentez de nettoyer l'élément de prise de vues lorsque la batterie est installée dans l'appareil photo, le message d'avertissement «  » clignotera sur l'écran LCD et vous ne pourrez pas nettoyer l'élément de prise de vues.

Avant le nettoyage, retirez l'objectif. (→27)

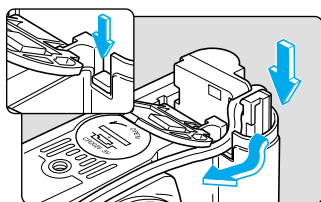

- 1 Insérez le coupleur CC (→26) et positionnez le sélecteur principal sur <ON>. (→28)**

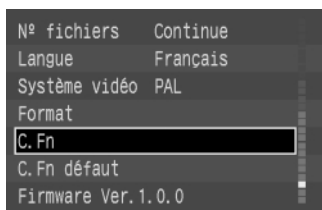

- 2 Dans le menu, sélectionnez [C.Fn].**

- Appuyez sur la touche <MENU>.
- Tournez la molette <O> pour sélectionner [C.Fn].

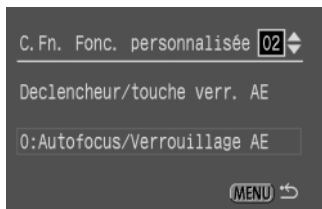

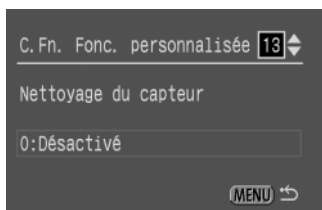

- 3 Appuyez sur la touche <SET>.**
→ L'écran de réglage des fonctions personnalisées apparaît.

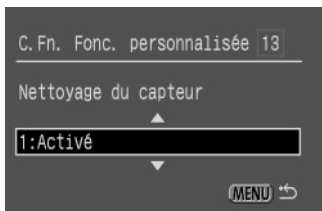

- 4 Sélectionnez [C.Fn-13].**
 - Tournez la molette <O> pour sélectionner C.Fn-13 [Nettoyage du capteur], puis appuyez sur la touche <SET>.



5 Sélectionnez [1: Activé].

- Tournez la molette  pour sélectionner [1: Activé], puis appuyez sur la touche .
- ➔ Le message « CLEAR » apparaît sur l'écran LCD.
- Si « RC » clignote sur l'écran LCD, positionnez le sélecteur principal sur <OFF> et retirez la batterie. Ensuite, répétez la procédure à partir de l'étape 1.

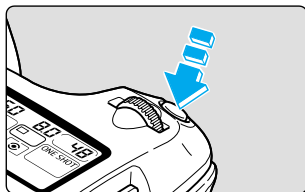

6 Enfoncez le déclencheur à fond.

- Le miroir de l'appareil photo se relève et l'obturateur s'ouvre.

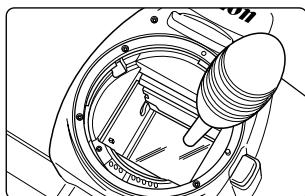

7 Nettoyez l'élément de capteur.

- Éliminez soigneusement les grains de poussière éventuels présents sur l'élément de prise de vues à l'aide d'une poire soufflante disponible dans le commerce.

8 Terminez le nettoyage.

- Positionnez le sélecteur principal sur <OFF>.
 - ➔ L'appareil photo se met hors tension, l'obturateur se referme et le miroir s'abaisse.
- Remettez le sélecteur principal sur <ON> et l'appareil photo sera de nouveau prêt à prendre normalement des photos.



- Ne débranchez jamais l'alimentation de l'appareil photo en cours de nettoyage. Si l'alimentation est interrompue, l'obturateur se referme et risque d'endommager le rideau.
- Utilisez une poire sans brosse. L'utilisation d'une brosse pour éliminer la poussière présente sur l'élément de prise de vues risque d'endommager cet élément.
- N'introduisez pas la poire dans l'appareil photo au-delà de la monture d'objectif. Si l'alimentation se coupe et que l'obturateur se referme, les rideaux de l'obturateur risquent d'être endommagés.
- N'utilisez jamais de produits nettoyants en aérosol ou des aérosols dépoussiérants. La pression et l'action réfrigérante de l'aérosol peuvent endommager la surface de l'élément du capteur.

Réglages des fonctions des menus

6

Le menu de l'EOS D60 vous donne la possibilité de procéder à toute une série de réglages. Il comprend des paramètres spéciaux, les fonctions personnalisées, liés au fonctionnement de l'appareil. Ce manuel signale ces réglages au moyen du symbole **C.Fn** et en fournit une brève description.

Ce chapitre énumère les fonctions des menus de l'EOS D60 et explique l'utilité des réglages des fonctions personnalisées. Pour les modalités d'utilisation du menu et les réglages par défaut, voir « Fonctions et paramètres des menus » (→32, 33).

MENU Liste des fonctions des menus

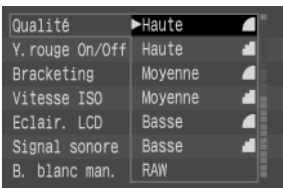
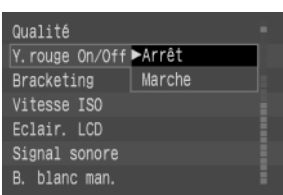
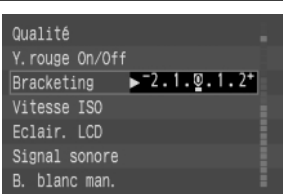
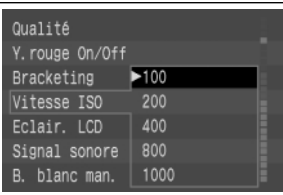
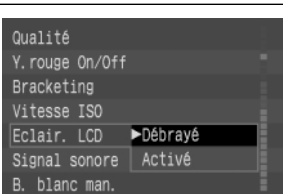
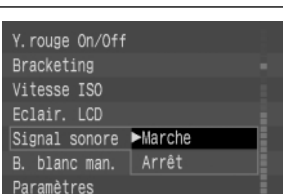
Elément	Ecran	Description	Voir page
Qualité		Détermine la taille en pixels de l'image enregistrée sur la carte Compact Flash, ainsi que le taux de compression. Sélectionnez Haute <▲>, Haute <▲>, Moyenne <▲>, Moyenne <<▲>, Basse <▲>, Basse <▲> ou RAW.	50
Fonction anti-yeux rouges		Active/désactive la fonction anti-yeux rouges. Cet effet est causé par l'emploi du flash pour photographier des personnes la nuit ou dans un lieu mal éclairé.	89
Bracketing auto pour changer automatiquement le niveau d'exposition		Détermine les paliers de valeurs de sous-exposition et de surexposition lors de la prise de vues en bracketing auto.	78
Vitesse ISO		Détermine la vitesse ISO. Sélectionnez 100, 200, 400, 800 ou 1000 ISO.	51
Eclair. LCD		Active l'illumination de l'écran LCD via le bouton <SET>. L'illumination de l'écran LCD est particulièrement efficace dans le noir.	67
Signal sonore		Active/désactive le signal sonore électronique qui retentit lorsque la mise au point est correcte. Peut aussi faire office de signal sonore indiquant le déclenchement du retardateur.	81

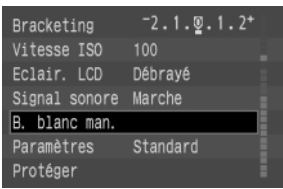
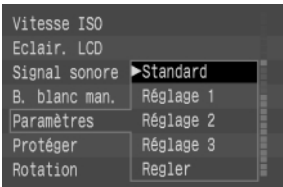
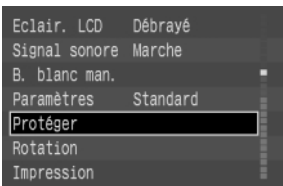
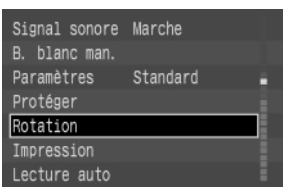
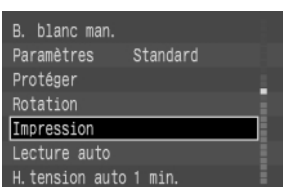
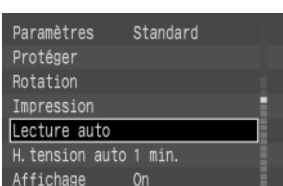
Elément	Ecran	Description	Voir page
B. blanc man.		Sélectionne l'image qui servira de base pour les réglages personnalisés de la balance des blancs.	66
Paramètres		Outre les paramètres de traitement d'image standard, vous pouvez définir et enregistrer jusqu'à trois jeux de paramètres de traitement.	52
Protéger		Permet à l'utilisateur de protéger les fichiers d'image contre un effacement accidentel.	103
Rotation		Permet la rotation à 90° d'une image vers la droite ou vers la gauche.	102
Impression		Permet de commander des exemplaires de vos photos par tirage sur des appareils compatibles DPOF.	106
Lecture auto		Permet d'afficher toutes les images capturées les unes après les autres sur le moniteur LCD.	101

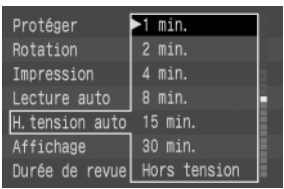
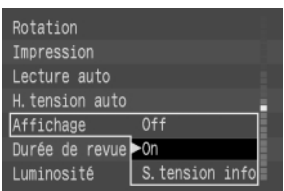
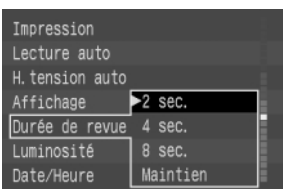
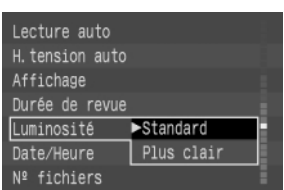
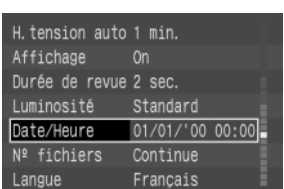
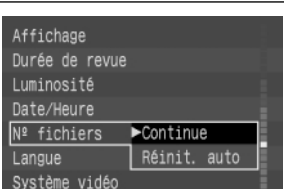
Elément	Ecran	Description	Voir page
H. tension auto		Pour préserver l'autonomie de la batterie, active la fonction de mise hors tension automatique, qui met automatiquement l'appareil hors tension en l'absence d'activité pendant un laps de temps déterminé. Sélectionnez 1, 2, 4, 8, 15, 30 minutes ou Hors tension.	29
Affichage		Permet de choisir si les images prises doivent s'afficher sur le moniteur LCD après la prise de vues. Sélectionnez On, S. tension info ou Off. La durée d'affichage est déterminée à l'aide du réglage Durée de revue (voir plus bas).	41
Durée de revue		Si vous réglez « Affichage » sur On ou sur S. tension info, vous pouvez régler la durée d'affichage des images. Sélectionnez 2, 4, 8 secondes ou Maintien.	42
Luminosité		Permet de régler la luminosité du moniteur LCD. Sélectionnez Standard ou Plus clair.	–
Date/Heure		Permet de régler la date et l'heure, ainsi que l'ordre d'affichage des années, des mois et des jours.	34
N° fichiers		Détermine la méthode d'attribution automatique des numéros de fichier à chaque image. Sélectionnez Continue ou Réinit. auto.	114

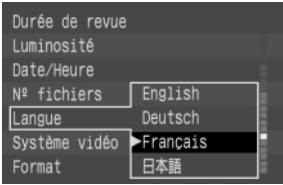
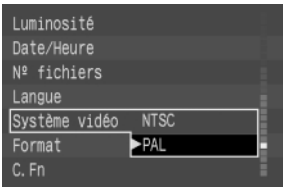
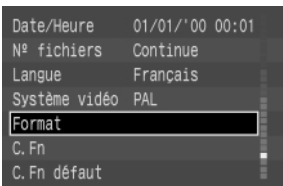
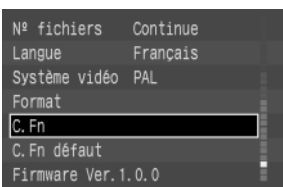
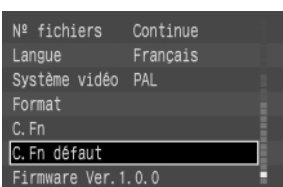
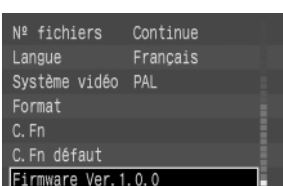

Elément	Ecran	Description	Voir page
Langue		Détermine la langue des écrans. Sélectionnez anglais, allemand, français ou japonais.	–
Système vidéo		Détermine la nature du système vidéo. Sélectionnez NTSC ou PAL.	112
Format		Permet de formater la carte Compact Flash qui est dans l'appareil photo.	105
C. Fn		Définit des fonctions personnalisées permettant de régler de nombreuses fonctions de l'appareil photo en fonction de vos besoins personnels.	122
C. Fn défaut		Rétablit les paramètres par défaut des fonctions personnalisées.	–
Informations sur la version du firmware		Permet d'afficher le numéro de version du firmware de l'appareil. (Pour les mises à jour du firmware, visitez le site Internet de Canon.)	–

Paramètres des fonctions personnalisées

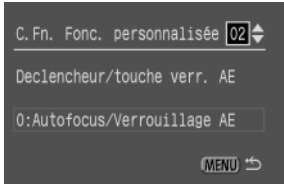
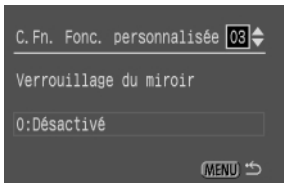
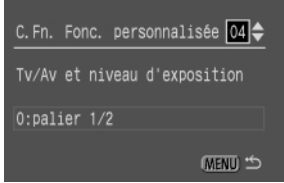
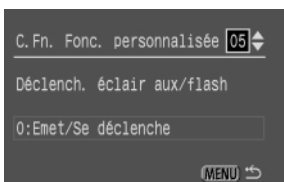
Vous pouvez régler de nombreuses fonctions de l'EOS D60 Canon pour répondre à vos besoins à l'aide des paramètres des fonctions personnalisées. Pour modifier des fonctions personnalisées, sélectionnez [C.Fn] dans le menu.

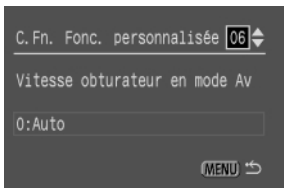
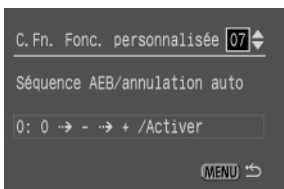
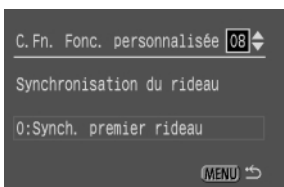

N°. fonct.	Elément	Ecran	N° de la sélection	Réglage ou changement
01	Non utilisée			
02	Déclencheur/ touche verr. AE		0 1 2 3	Enfoncez le déclencheur à mi-course : Autofocus/Verrouillage AE Touche < * > : Mémorisation d'exposition Touche < * > : Verrouillage AE/Autofocus Enfoncez le déclencheur à mi-course : Mémorisation d'exposition Enfoncez le déclencheur à mi-course : Autofocus/Verrouillage AF Touche < * > : Mémorisation d'autofocus (pas de mémorisation d'exposition) Touche < * > : AE+libération/AE+AF Enfoncez le déclencheur à mi-course : Exposition automatique
03	Verrouillage du miroir		0 1	Désactivé (prise de vues normale) Activé
04	Tv/Av et niveau d'exposition		0 1	Palier 1/2 Palier 1/3
05	Déclench. éclair aux/flash		0 1 2 3	Emet/Se déclenche N'émet pas/Se déclenche Flash ext émet/Se déclenche Emet/Ne se déclenche pas

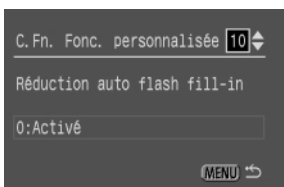
Effets et remarques	Voir page
<p>Efficace pour régler séparément la mise au point et l'exposition.</p>	80
<p>Si un objet passe entre l'objectif et le sujet en mode autofocus AI Servo, vous pouvez interrompre temporairement l'autofocus en appuyant sur la touche < * > et empêcher ainsi l'appareil photo de faire la mise au point sur l'objet. L'exposition est calculée lors de la prise de vues. Ce réglage est pratique pour capturer des sujet qui ne cessent de bouger et de s'arrêter. En mode autofocus AI Servo, vous pouvez appuyer sur la touche < * > pour valider ou débrayer l'autofocus AI Servo. L'exposition est calculée lors de la prise de vues. La mise au point et l'exposition sont toujours optimales au moment décisif.</p>	56
<p>Cette fonction est très efficace pour éliminer les effets des vibrations dues au mécanisme du miroir de l'appareil photo lors de la prise de gros plans et de vues au téléobjectif.</p>	84
<p>Fonction très efficace lorsque les conditions imposent des réglages d'exposition plus précis. (Les indications d'exposition peuvent ne pas changer même si vous modifiez les paramètres d'exposition. Cependant, le contrôle de l'exposition se fait en fonction des paramètres que vous avez définis.)</p>	134
<p>L'éclair auxiliaire autofocus n'est pas émis. L'éclair auxiliaire autofocus intégré de l'appareil n'est pas émis. Le flash ne se déclenche pas.</p>	39

N° fonct.	Élément	Écran	N° de la sélection	Réglage ou changement
06	Vitesse obturateur en mode Av		0 1	Auto 1/200ème (fixe) (avec flash)
07	Séquence AEB/annulation auto		0 1 2 3	0 → - → + /Activer 1 0 → - → + /Désactiver 2 - → 0 → + /Activer 3 - → 0 → + /Désactiver
08	Synchronisation du rideau		0 1	0 Synch. premier rideau Le flash se déclenche immédiatement après l'ouverture complète de l'obturateur. 1 Synch. deuxième rideau Le flash se déclenche immédiatement avant la fermeture du deuxième rideau.
09	Commutateur arrêt objectif AF		0 1 2	0 Autofocus débrayé lorsque la touche est enfoncée. 1 Autofocus activé lorsque la touche est enfoncée. 2 Enfonchez la touche pour activer la mémorisation d'exposition.
				 Le commutateur d'arrêt AF est présent uniquement sur certains téléobjectifs.
10	Réduction auto flash fill-in		0 1	0 Activé 1 Désactivé

* C.Fn-8-1: Ceci fonctionne avec le flash intégré et les flashes Speedlite exclusifs pour EOS. Cependant, si le Speedlite dispose d'une fonction de synchronisation deuxième rideau, réglez-le sur Synch. deuxième rideau.

Effets et remarques	Voir page
<p>Cette fonction est efficace lors de l'emploi du flash la nuit ou dans des lieux sombres.</p>	<p>73 93</p>
<p>La première photo en bracketing auto est exposée en standard. Le réglage du niveau de bracketing auto est mémorisé même lorsque vous éteignez le commutateur principal, changez d'objectif ou remplacez la batterie ou la carte Compact Flash. Les premières photos en bracketing auto sont prises sous-exposées.</p> <p>Les premières photos en bracketing auto sont prises sous-exposées. Le réglage du niveau de bracketing auto est mémorisé même lorsque vous éteignez le commutateur principal, changez d'objectif ou remplacez la batterie ou la carte Compact Flash.</p>	<p>79 79 79</p>
<p>Cette fonction est efficace pour capturer le mouvement d'une source lumineuse avec une vitesse d'obturation lente.</p>	<p>88</p>
<p>L'autofocus de l'appareil photo ne fonctionne pas lorsque cette touche est enfoncée.</p> <p>Efficace pour régler séparément la mise au point et l'exposition.</p>	<p>-</p>
<p>Cette fonction permet d'obtenir des images de synchronisation naturelles à la lumière du jour. Elle prévient la sous-exposition des sujets photographiés à contre-jour, par exemple devant un coucher de soleil.</p>	<p>91</p>

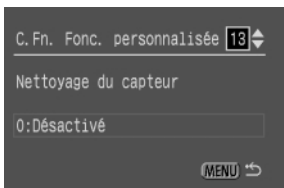
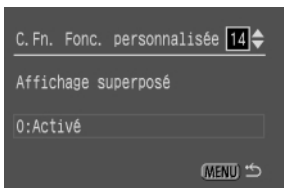
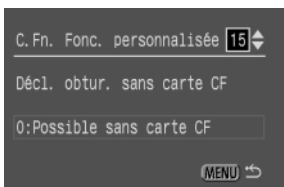
No.fonct.	Elément	Ecran	N° de la sélection	Réglage ou changement
11	Position retour touche Menu		0 1 2	Affiche toujours le premier élément de menu. Affiche l'élément de menu le plus récent. (Positionnez le sélecteur principal sur OFF pour annuler ou sur ON pour afficher le premier élément de menu.) Affiche l'élément de menu le plus récent. (Elément mémorisé quand le sélecteur principal est positionné sur OFF.)
12	Fonction touche SET pdt photo		0 1 2 3	Défaut (pas de fonction) Changer de qualité. Changer la vitesse ISO. Changer de paramètres.
13	Nettoyage du capteur		0 1	Désactivé Activé
14	Affichage superposé		0 1	Activé Débrayé
15	Décl. obtur. sans carte CF		0 1	Possible sans carte Compact Flash Impossible

* Les paramètres définis dans la fonction personnalisée C.Fn-11 s'appliquent même dans la zone de prise de vues élémentaire.

Effets et remarques	Voir page
<p>Cette fonction permet de sélectionner rapidement les éléments de menu fréquemment modifiés.</p> <p>Cette fonction permet de sélectionner rapidement les éléments de menu fréquemment modifiés. Elle s'avère très utile pour conserver les réglages de fonctions, que l'appareil soit sous tension ou non.</p>	<p>—</p>
<p>Cette fonction vous permet de changer rapidement la qualité durant la prise de vues.</p> <p>Cette fonction vous permet de changer rapidement la vitesse ISO durant la prise de vues.</p> <p>Cette fonction vous permet de changer rapidement les paramètres durant la prise de vues.</p>	<p>50</p> <p>51</p> <p>52</p>
<p>Cette fonction est utilisée lors du nettoyage de l'élément de prise de vues. Cette fonction s'avère utile lorsque des traces de poussière ou des points noirs apparaissent sur les photos.</p>	<p>113</p>
<p>Désactive l'indicateur rouge clignotant de l'autofocus.</p>	<p>55</p>
<p>Vous empêche de prendre une photo sans carte Compact Flash.</p>	<p>—</p>

INFORMATIONS ET ACCESSOIRES

Terminologie de base

Autofocus

L'autofocus est une fonction qui assure la mise au point automatique de l'appareil photo.

Carte Compact Flash

La carte Compact Flash est le support de stockage qui enregistre les images prises par l'EOS D60.

DPOF

Le DPOF (Digital Print Order Format) est un format normalisé, utilisé pour commander des tirages d'images prises avec un appareil numérique auprès d'un laboratoire photo ou pour imprimer ces photos sur une imprimante à usage privé. L'EOS D60 Canon est compatible DPOF. Vous pouvez commander des impressions à partir de l'appareil et stocker les informations sur la carte Compact Flash. Les services d'impression photo commerciaux ou les imprimantes grand public exploitant le format DPOF pourront alors effectuer des tirages grâce à cette information.

Exposition

L'exposition correspond à la quantité de lumière qui vient sensibiliser l'élément de prise de vues pour produire une image. Une exposition « correcte » correspond à la quantité de lumière adaptée à la vitesse ISO. L'exposition se règle en ajustant la combinaison de vitesse d'obturation et de valeur d'ouverture.

Exposition automatique

L'exposition automatique est une fonction qui calcule automatiquement l'exposition. L'appareil photo est doté d'un posemètre incorporé qui détermine automatiquement l'exposition adéquate (combinaison de la vitesse d'obturation et de la valeur d'ouverture).

Firmware

Il s'agit d'un logiciel qui contient différentes instructions de commande de l'appareil photo. L'EOS D60 utilise le firmware pour la prise de vues et le traitement des images. Bien que le firmware soit préinstallé dans l'appareil, vous pouvez par la suite vous procurer la dernière version dès qu'elle est disponible sur le site Web de Canon.

Format

Le formatage d'une carte Compact Flash est l'opération qui consiste à préparer la carte Compact Flash en vue du stockage de données d'image. Soyez prudent lors du formatage d'une carte Compact Flash dans la mesure où cette opération efface toutes les données stockées sur la carte.

JPEG

Le « Joint Photographic Experts Group » est un format de fichier destiné à la compression et au stockage des images couleur. Le taux de compression est variable. Toutefois, les taux de compression les plus élevés entraînent une dégradation de la qualité de l'image lors de l'expansion du fichier (restauration).

Vitesse d'obturation

L'obturateur de l'appareil photo s'ouvre pendant un laps de temps variable afin de contrôler la quantité de lumière qui vient frapper l'élément de prise de vues. Ce laps de temps est appelé vitesse d'obturation.

Zone de netteté

Lorsque la mise au point est effectuée sur un sujet, l'espace situé immédiatement devant et derrière lui est également net. Cet espace est appelé zone de netteté. Plus la valeur d'ouverture est grande (C'est-à-dire, plus l'ouverture est petite.), plus la zone de netteté est importante. On dit dans ce cas que la zone de netteté est plus profonde. Inversement, plus la valeur d'ouverture est petite (grande ouverture), plus la zone de netteté est faible. On parle alors d'une zone de netteté moins profonde.

La zone de netteté est sujette à plusieurs influences.

- ① Une petite ouverture (valeur d'ouverture élevée) augmente la zone de netteté.
Par conséquent, l'utilisation d'une ouverture plus petite se traduira par une plus grande zone de netteté.
- ② Pour une distance du sujet et une valeur d'ouverture données, un objectif doté d'une distance focale plus courte possédera une zone de netteté plus importante.
Par conséquent, un objectif grand-angle est doté d'une plus grande zone de netteté qu'un téléobjectif.
- ③ Pour une valeur d'ouverture donnée, une plus grande distance entre l'appareil photo et le sujet accroît la zone de netteté.
- ④ Lorsqu'une mise au point optimale a été effectuée sur le sujet, la zone de netteté située derrière le sujet est plus profonde que celle se trouvant devant le sujet. La zone de netteté derrière le sujet est généralement deux fois plus importante que celle se trouvant devant

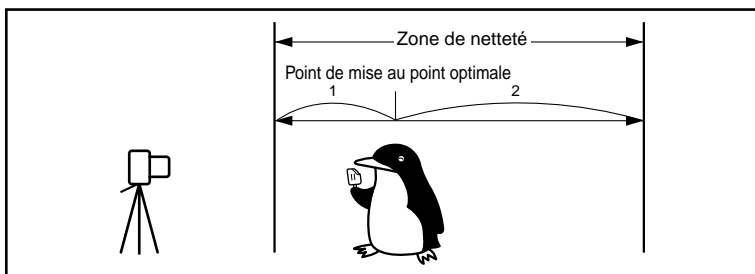

Valeur d'ouverture réglée sur $f/22$



Valeur d'ouverture réglée sur $f/2$ le sujet (voir illustration).

Tableau des fonctions disponibles

● : Réglage automatique
○ : Sélection possible

Molette de sélection du mode	Autofocus			Sélection du collimateur autofocus		Motorisation		Mode de mesure		
	ONE SHOT	AI SERVO	AI AUTOFOCUS	Automatique	Manuelle	Vue par vue	En rafale	Evaluative	Sélective	prépondérance centrale
			●	●		●		●		
	●			●			●	●		
	●			●		●		●		
	●			●		●		●		
		●		●			●	●		
	●			●		●		●		
P	○	○		○	○	○	○	○	○	○
Tv	○	○		○	○	○	○	○	○	○
Av	○	○		○	○	○	○	○	○	○
M	○	○		○	○	○	○	○	○	○
A-DEP	●			●		○	○	○	○	○

Molette de sélection du mode	Flash intégré			Balance des blancs		Qualité						
	Automatique	Manuelle	Anti-yeux rouges	Automatique	Manuelle	Haute ▲	Haute ▽	Moyenne ▲	Moyenne ▽	Basse ▲	Basse ▽	RAW
	●		○	●		○	○	○	○	○	○	○
	●		○	●		○	○	○	○	○	○	○
				●		○	○	○	○	○	○	○
	●		○	●		○	○	○	○	○	○	○
				●		○	○	○	○	○	○	○
	●		○	●		○	○	○	○	○	○	○
P		○	○	○	○	○	○	○	○	○	○	○
Tv		○	○	○	○	○	○	○	○	○	○	○
Av		○	○	○	○	○	○	○	○	○	○	○
M		○	○	○	○	○	○	○	○	○	○	○
A-DEP		○	○	○	○	○	○	○	○	○	○	○

Modes autofocus et modes de motorisation

Mode de motorisation	AUTOFOCUS ONE SHOT	Autofocus AI Servo	Autofocus AI
Par vue	Pas de prise de vues avant la mise au point. Mémorisation de la mise au point, une fois celle-ci effectuée. Avec la mesure évaluative, le réglage de l'exposition est mémorisé. (Le réglage d'exposition est mémorisé avant la prise de vues.)	L'autofocus suit le sujet en mouvement. L'exposition est réglée au moment de la prise de vues.	Passage automatique du mode autofocus ONE SHOT à l'autofocus AI Servo selon le sujet.
En rafale	Les conditions précisées plus haut sont valables lors de la prise de vues en rafale. (environ 3 images par seconde à 8 images maximum)	Les conditions précisées plus haut sont valables lors de la prise de vues en rafale. (environ 2,5 images par seconde jusqu'à 8 images maximum)	

Avertissements d'exposition

Mode	Avertissements d'exposition	Description	Remarques
P		Le sujet est trop sombre.	1) Augmentez la vitesse ISO. 2) Utilisez le flash.
		Le sujet est trop clair.	1) Diminuez la vitesse ISO. 2) Utilisez un filtre à densité neutre.
Tv		La photo sera sous-exposée.	1) Tournez la molette pour une vitesse d'obturation plus lente. 2) Augmentez la vitesse ISO.
		La photo sera surexposée.	1) Tournez la molette pour une vitesse d'obturation plus lente. 2) Diminuez la vitesse ISO.
Av		La photo sera sous-exposée.	1) Tournez la molette pour réduire la valeur d'ouverture. 2) Augmentez la vitesse ISO.
		La photo sera surexposée.	1) Tournez la molette pour augmenter la valeur d'ouverture. 2) Diminuez la vitesse ISO.
A-DEP		La zone de netteté désirée est impossible à obtenir.	1) Eloignez-vous du sujet et recommencez. 2) Si vous utilisez un zoom, utilisez la focale la plus courte.
		Le sujet est trop sombre.	1) Augmentez la vitesse ISO. 2) Utilisez un flash. Le résultat sera analogue au Programme <P>.
		Le sujet est trop clair.	1) Diminuez la vitesse ISO. 2) Utilisez un filtre à densité neutre.



Les avertissements sont repris ici à titre d'exemples, avec un objectif dont les valeurs d'ouverture minimale et maximale sont respectivement de f/3.5 et f/22. Les valeurs réelles d'ouverture maximale et minimale dépendent de l'objectif utilisé.

Effets de la mémorisation d'exposition sur plusieurs combinaisons de sélection du collimateur autofocus et de méthode de mesure
(lors de l'emploi d'un mode dans la zone de prise de vues créative)

Sélection du collimateur autofocus Méthode de mesure	Sélection automatique de l'autofocus	Sélection manuelle de l'autofocus
Mesure évaluative	La mémorisation d'exposition s'applique à la valeur mesurée au niveau du collimateur autofocus actif.	La mémorisation d'exposition s'applique à la valeur mesurée au niveau du collimateur autofocus sélectionné.
Mesure sélective	La mémorisation d'exposition s'applique à la valeur mesurée au niveau du collimateur autofocus central.	
Mesure à prépondérance centrale		

Courbe de programme

<P> La courbe de programme suivante est valable lorsque l'appareil photo se trouve en mode Programme <P>.

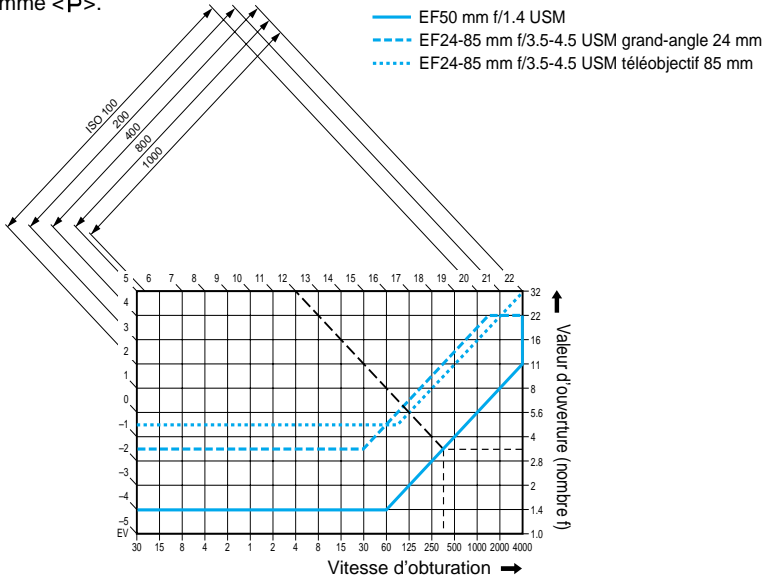

Courbe de programme

L'axe horizontal inférieur représente la vitesse d'obturation, tandis que l'axe vertical de droite correspond à la valeur d'ouverture. Les combinaisons de vitesse d'obturation et de valeur d'ouverture déterminées automatiquement par le mode Programme sont représentées par des lignes colorées par rapport à la gradation de la luminosité du sujet (valeur d'exposition) sur les bords gauche et supérieur du graphique.

Exemple : Avec un objectif EF50 f/1.4 USM, si la luminosité du sujet est de EV12, le point d'intersection de la ligne Programme et de la diagonale d'origine EV12 (côté supérieur) correspond à la vitesse d'obturation (1/350ème de seconde) et à la valeur d'ouverture (f/3.5) définies automatiquement par le programme.

Les lignes délimitées par des flèches en haut du graphique représentent la plage de mesure pour la vitesse ISO indiquée.

Affichage de la vitesse d'obturation et de la valeur d'ouverture

Affichage de la vitesse d'obturation

Normalement, la vitesse d'obturation est affichée par paliers d'une demi-valeur. Les chiffres compris entre 4000 et 4 représentent le dénominateur de la fraction de vitesse d'obturation. Par exemple, 125 signifie 1/125ème de seconde. En outre, 0'3 correspond à 0,3 seconde et 15'' à 15 secondes.

Affichage de la valeur d'ouverture

Normalement, la valeur d'ouverture est affichée par paliers d'une demi-valeur. Plus le chiffre est grand, plus l'ouverture est petite. La plage des valeurs d'ouverture (nombre f) affichées dépend de l'objectif utilisé.

Paliers d'une demi-valeur				Paliers d'un tiers de valeur			
Vitesse d'obturation		Valeur d'ouverture		Vitesse d'obturation		Valeur d'ouverture	
4000	2''	10	9.1	4000	10	10	20
3000	3''	12		3200	8	11	22
2000	4''	14		2500	6	12	25
1500	6''	18		2000	5	14	29
1000	8''	20		1600	4	16	32
750	10''	2.5		1250	0'3	18	36
500	15''	2.8		1000	0'4	20	40
350	20''	3.5		800	0'5	22	45
250	30''	4.0		640	0'6	25	51
180		4.5		500	0'8	28	57
125		5.6		400	1''	32	64
90		6.7		320	1'3	3.5	72
60		8.0		250	1'6	4.0	81
45		9.5		200	2''	4.5	91
30		11		160	2'5	5.0	
20		13		125	3'2	5.6	
15		16		100	4''	6.3	
10		19		80	5''	7.1	
8		22		60	6''	8.0	
6		27		50	8''	9.0	
4		32		40	10''	10	
0'3		38		30	13''	11	
0'5		45		25	15''	13	
0'7		54		20	20''	14	
1''		64		15	25''	16	
1'5		76		13	30''	18	

C.Fn La vitesse d'ouverture et la valeur d'ouverture peuvent être définies par paliers d'un tiers de valeur. (C.Fn-4→122)

Liste des messages

Les messages suivants s'affichent sur le moniteur LCD.

Occupé.	Une image est en cours d'enregistrement sur la carte Compact Flash ou l'appareil photo charge une image enregistrée.
Pas de carte Compact Flash	Tentative de prise de vues ou de lecture d'une image sans avoir introduit de carte Compact Flash dans l'appareil photo.
Erreur de carte Compact Flash	Problème de carte Compact Flash.
Carte CF saturée	Impossible de stocker des commandes d'impression.
Erreur de dénomination !	Un fichier portant le nom que l'appareil photo tente de créer existe déjà. Autre possibilité : le nombre maximal de fichiers a été atteint et l'appareil ne peut plus créer de nouveaux numéros. Transférez le nombre d'images nécessaire vers un ordinateur, ensuite formatez la carte Compact Flash à l'aide de ce dernier. N'oubliez pas que le formatage effacera toutes les images et les informations présentes sur la carte Compact Flash.
Aucune image	Aucune image n'a été enregistrée sur la carte Compact Flash.
Image trop grande	Tentative d'affichage d'une image dont la taille dépasse 3200 × 2400 pixels.
Non-compatible JPEG	Tentative de lecture d'une image possédant un format JPEG incompatible avec l'appareil photo.
Données corrompues	Tentative de lecture d'une image contenant des données corrompues.
Rotation impossible	Tentative de rotation d'une image enregistrée par un autre appareil photo, dans un autre format ou traitée par ordinateur.
Image non identifiée	Tentative de lecture d'une image dotée d'un format particulier (par exemple, un format spécifique à un autre fabricant d'appareils photo).
Protégé !	Tentative d'effacement d'une image protégée.
Repère trop élevé	Tentative de commande d'une quantité trop importante d'ordres d'impression. Introduisez une quantité inférieure.
Impossible de terminer !	Impossibilité de stocker l'impression.
CCDRAW	Tentative de lecture d'une image CCDRAW capturée avec un appareil photo différent de celui-ci.

Codes d'erreur

S'il se produit une erreur sur l'appareil, « Err xx » s'affiche sur l'écran LCD. Reportez-vous au tableau ci-après pour vérifier la signification du code d'erreur. Si la même erreur se reproduit fréquemment, c'est probablement qu'il y a un problème dans l'appareil. Notez le code d'erreur « xx » et apportez votre appareil au Service Après-Vente Canon (→page de couverture arrière). Si l'erreur se produit après la prise de vues, la photo ne sera peut-être pas prise. Appuyez sur la touche de lecture pour voir si l'image s'affiche sur le moniteur LCD.

Err 01	Nettoyez les contacts de l'objectif. (→11)
Err 02	Il y a un problème avec la carte Compact Flash. Effectuez l'une des opérations suivantes : retirez la carte et réinsérez-la, formatez la carte Compact Flash ou utilisez une autre carte Compact Flash.
Err 04	La carte Compact Flash est saturée. Effacez les images inutiles ou remplacez la carte Compact Flash.
Err 05	Quelque chose obstrue la sortie automatique du flash intégré. Eteignez le sélecteur principal puis rallumez-le.
Err 99	Eteignez le sélecteur principal, puis rallumez-le ou retirez puis réinsérez la batterie.

En cas de problème

Si vous rencontrez un problème avec votre appareil photo, vérifiez-le en vous aidant du tableau suivant.

Alimentation

Impossible de charger la batterie.	<p>Emploi d'une mauvaise batterie.</p> <ul style="list-style-type: none"> ⇒ Utilisez la batterie BP-511. (→3) <p>La batterie n'est pas branchée correctement à l'adaptateur secteur compact.</p> <ul style="list-style-type: none"> ⇒ Reliez correctement la batterie. (→22) <p>Le coupleur CC est relié à l'adaptateur secteur compact.</p> <ul style="list-style-type: none"> ⇒ Retirez la fiche du coupleur CC de l'adaptateur secteur compact. (→23)
L'appareil ne fonctionne pas, bien que le sélecteur principal soit positionné sur <ON>.	<p>La batterie est épuisée.</p> <ul style="list-style-type: none"> ⇒ Chargez la batterie. (→22) <p>La batterie n'est pas bien introduite.</p> <ul style="list-style-type: none"> ⇒ Introduisez la batterie correctement. (→24) <p>Le couvercle du compartiment de la batterie n'est pas fermé.</p> <ul style="list-style-type: none"> ⇒ Refermez soigneusement le couvercle du compartiment de la batterie. (→24) <p>Le couvercle de l'emplacement pour carte Compact Flash n'est pas fermé.</p> <ul style="list-style-type: none"> ⇒ Introduisez la carte Compact Flash à fond jusqu'à la sortie de la touche d'éjection de carte Compact Flash, puis fermez soigneusement le couvercle de l'emplacement pour carte Compact Flash. (→28)
Le voyant d'accès clignote même lorsque le sélecteur principal est positionné sur <OFF>.	<p>Si le sélecteur principal est positionné sur <OFF> immédiatement après la prise de vues, le voyant d'accès peut encore clignoter pendant quelques secondes jusqu'à la fin de l'enregistrement de l'image sur la carte Compact Flash.</p> <ul style="list-style-type: none"> ⇒ Le voyant d'accès s'éteindra lorsque l'enregistrement de l'image dans la carte Compact Flash sera terminé. L'appareil s'éteindra automatiquement.
La batterie s'épuise rapidement.	<p>La batterie n'est pas suffisamment chargée.</p> <ul style="list-style-type: none"> ⇒ Chargez la batterie à fond. (→22) <p>La batterie a atteint sa durée de vie maximale.</p> <ul style="list-style-type: none"> ⇒ Procurez-vous une nouvelle batterie. (→138)
L'appareil photo s'éteint tout seul.	<p>La fonction de mise hors tension automatique est activée.</p> <ul style="list-style-type: none"> ⇒ Allumez de nouveau l'appareil photo avec le sélecteur principal ou désactivez la fonction de mise hors tension automatique. (→120)
Seule l'icône <☐> clignote sur l'écran LCD.	<p>Faible niveau d'énergie dans la batterie.</p> <ul style="list-style-type: none"> ⇒ Chargez la batterie. (→22) <p>L'appareil photo ne fonctionne pas bien.</p> <ul style="list-style-type: none"> ⇒ Enfoncez le déclencheur à mi-course pour restaurer l'état normal de l'appareil. (→29) <p>* L'appareil photo doit être réparé si l'icône <☐> apparaît. Confiez-le au Service Après-Vente Canon. (→page de couverture arrière)</p>

Prise de vues

Impossible de prendre des photos ou d'enregistrer des images	<p>La carte Compact Flash n'est pas insérée correctement.</p> <p>⇒ Poussez la carte Compact Flash à fond. (→28)</p> <p>La carte Compact Flash est saturée.</p> <p>⇒ Procurez-vous une nouvelle carte Compact Flash ou effacez les images indésirables. (→28, 43, 104)</p> <p>La batterie est épuisée.</p> <p>⇒ Chargez la batterie. (→22)</p> <p>L'image n'est pas nette (clignotement de l'indicateur de mise au point dans le viseur).</p> <p>⇒ Enfoncez le déclencheur à mi-course pour effectuer une nouvelle mise au point. En cas d'échec, faites la mise au point manuellement. (→29, 59)</p>
Les informations et les images affichées sur le moniteur LCD ne sont pas claires.	<p>Présence de poussières ou de corps étrangers sur le moniteur.</p> <p>⇒ Nettoyez le moniteur à l'aide d'un chiffon doux pour lunettes.</p> <p>Le moniteur LCD est usé.</p> <p>⇒ Adressez-vous au magasin où vous avez acheté votre appareil photo ou au Service Après-Vente Canon. (→10, page de couverture arrière)</p>
Les images sont floues.	<p>Le sélecteur de mode autofocus de l'objectif est positionné sur <MF> (ou <M>).</p> <p>⇒ Placez la molette de sélection du mode sur <AF>. (→27)</p> <p>Mouvement de l'appareil lorsque le déclencheur est enfoncé.</p> <p>⇒ Enfoncez doucement le déclencheur pour ne pas faire bouger l'appareil photo. (→29, 36)</p>
Impossible d'utiliser la carte Compact Flash.	<p>Les données de la carte Compact Flash sont corrompues.</p> <p>⇒ Formatez la carte Compact Flash. (→105)</p> <p>⇒ Utilisez le type de carte Compact Flash indiqué. (→2, 139)</p>
Le message «  » apparaît sur l'écran LCD.	<p>La batterie de l'horodateur est épuisée.</p> <p>⇒ Remplacez-la par une nouvelle batterie. (→113)</p>

Vérification et gestion des images

Impossible d'effacer les images	<p>Les images sont probablement protégées.</p> <p>⇒ Retirez la protection de l'image. (→103)</p>
Affichage erroné de la date et de l'heure	<p>Le réglage de la date et de l'heure est probablement erroné.</p> <p>⇒ Introduisez la date et l'heure correctes. (→34)</p>
Pas d'affichage des images sur l'écran du téléviseur	<p>Les fiches du câble vidéo ne sont pas bien enfoncées.</p> <p>⇒ Enfoncez les fiches du câble vidéo à fond. (→112)</p> <p>Le format vidéo (NTSC ou PAL) n'a pas été correctement défini.</p> <p>⇒ Réglez l'appareil photo au format vidéo correspondant au téléviseur. (→112)</p>

Accessoires principaux (en option)



Batterie BP-511

Puissante batterie de sauvegarde ion-lithium rechargeable. Elle possède une tension nominale de 7,4 V. La batterie BP-511 peut être chargée avec l'adaptateur secteur compact CA-PS400. A pleine charge, elle possède la puissance nécessaire pour prendre environ 490 photos (normales, flash utilisé à 50 %). La charge se fait en 90 minutes environ.



Bossage de pile BG-ED3

Le bossage de pile accueillant deux batteries BP-511. Il possède un déclencheur, des molettes électroniques, une touche de mémorisation d'exposition/mémorisation d'exposition au flash et une touche de sélection du collimateur autofocus pour la prise de portraits (prise de vues verticale). (Il fonctionne également avec le coupleur CC.)



Correcteurs de visée de la série E

L'un des dix correcteurs de visée de la série E (- 4 à + 3 dioptries) avec œilleton peut être glissé sur l'oculaire de l'appareil photo afin d'élargir la plage du correcteur dioptrique.



Flashes Speedlite à fixation sur sabot

La photographie au flash avec les flashes Speedlite de la série EX est aussi facile que la prise de vues automatique sans flash. Tous les flashes de la série EX offrent la fonction flash automatique E-TTL, la synchronisation à grande vitesse (flash FP) et la mémorisation d'exposition au flash. Avec le 550EX, il est également possible de composer un système de flashes multiples automatiques E-TTL avec commande à distance sans fil.



Flash macro

Les flashes MacroLite série EX sont idéaux pour la macrophotographie au flash. Il est possible de déclencher un seul flash ou les deux et de contrôler le taux de flash pour obtenir des effets d'éclairage élaborés avec flash automatique E-TTL. La synchronisation à grande vitesse (flash FP), la mémorisation d'exposition au flash et un système multiflash sans fil (avec le flash 550EX comme flash asservi) permettront en outre divers effets de flash macro.





Télécommande de minuterie TC-80N3

Cette télécommande, munie d'un cordon de 80 cm, possède (1) un retardateur, (2) une minuterie d'intervalle, (3) une minuterie d'exposition de pose longue et (4) une fonction de réglage du compte de déclenchements. Le réglage du temps est possible dans la plage de 1 seconde à 99 heures, 59 minutes et 59 secondes par incréments d'une seconde. Elle possède également une touche de blocage de déclenchement et une prise de blocage à touche unique pour le raccordement à la borne de la télécommande de l'EOS D60.



Télécommande RS-80N3

Cette télécommande munie d'un câble de 80 cm s'avère très pratique quand il y a un risque de flou de bougé, comme lors de l'utilisation d'un super téléobjectif ou d'un objectif macro en pose longue. Elle produit le même effet qu'une pression à mi-course ou à fond sur le déclencheur. Elle possède également une touche de blocage de déclenchement et une prise de blocage à touche unique pour le raccordement à la borne de la télécommande de l'EOS D60.



Carte Compact Flash

Dispositif de stockage de données où s'enregistrent les images. Il est recommandé d'utiliser des cartes Compact Flash Canon.



Adaptateur de carte Compact Flash

Cet adaptateur vous permet d'insérer une carte Compact Flash dans l'emplacement pour carte d'un PC ou dans le lecteur de carte d'un PC.

Configuration du système

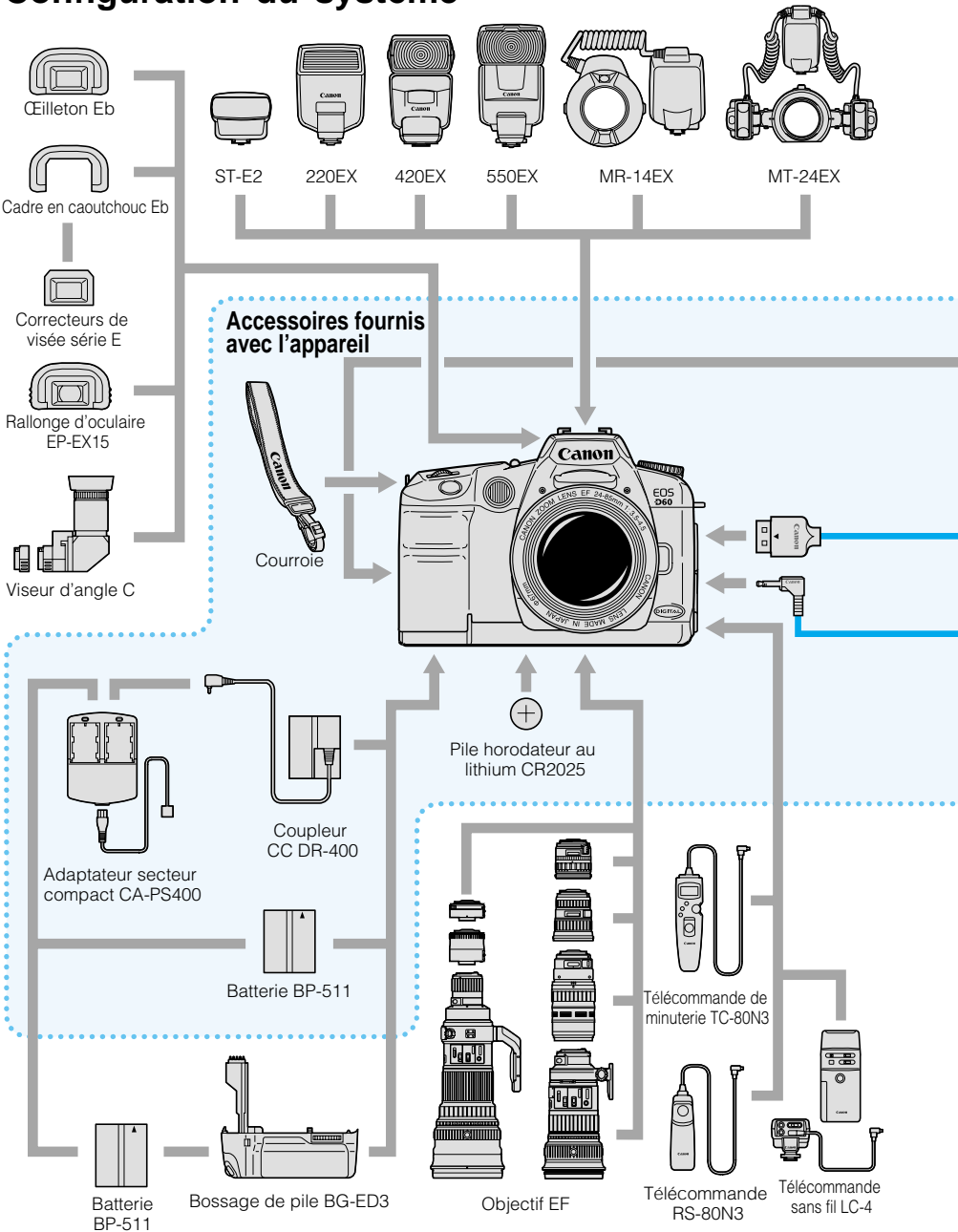

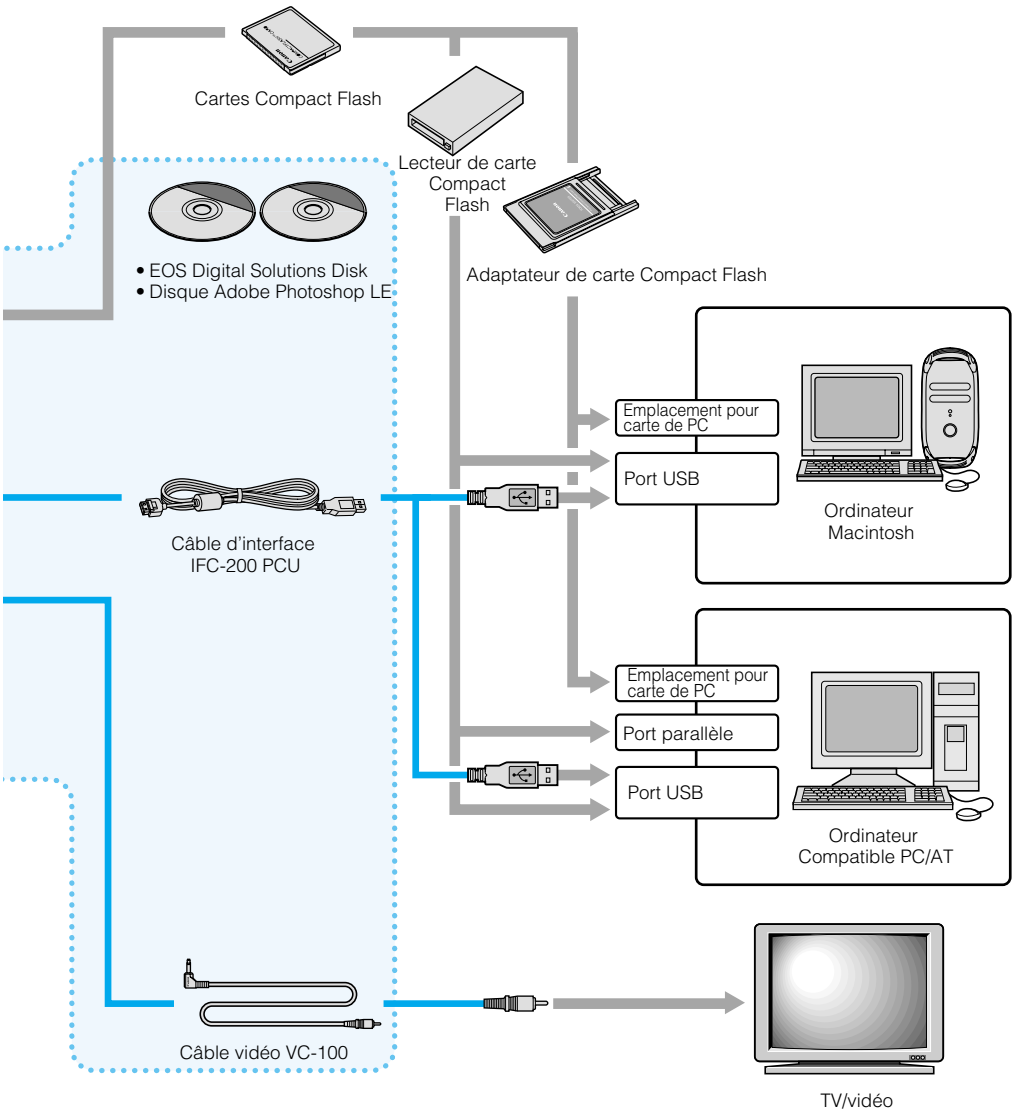

Fiche technique

● Type

Type	Appareil photo numérique reflex monoobjectif AF/AE avec flash intégré
Support d'enregistrement	Carte Compact Flash type I et II
Format d'image	22,7 mm × 15,1 mm
Objectifs compatibles	Objectifs Canon EF (distance focale réelle de l'objectif : 1,6 fois la distance focale de l'objectif)
Monture d'objectif	Monture Canon EF

● Capteur

Type	Capteur C-MOS haute sensibilité et haute résolution à plaque unique
Pixels	Réel : Environ 6,3 mégapixels Total : Environ 6,52 mégapixels (3152×2068)
Rapport	3:2
Système de filtrage des couleurs ...	Filtre de couleur primaire
Filtre passe-bas	Placé sur la face avant du capteur, non amovible

● Système d'enregistrement

Format d'enregistrement	Système Design Rule for Camera File (compatible sRGB)
Format d'image	JPEG et RAW (12 bits)
Taille de fichier	(1) Haute/Fine : environ 2,5 Mo (3072 × 2048 pixels) (2) Haute/Normale : environ 1,3 Mo (3072 × 2048 pixels) (3) Moyenne/Fine : environ 1,4 Mo (2048 × 1360 pixels) (4) Moyenne/Normale : environ 0,7 Mo (2048 × 1360 pixels) (5) Faible/Fine : environ 0,9 Mo (1536 × 1024 pixels) (6) Faible/Normale : environ 0,5 Mo (1536 × 1024 pixels) (7) RAW : environ 7,4 Mo (3072 × 2048 pixels) * La taille exacte des fichiers dépend des conditions de prise de vues et de la vitesse ISO.
Numérotation des fichiers	(1) Numérotation continue (2) Réinitialisation automatique
Paramètres de traitement	Paramètres standard plus réglage possible de trois paramètres personnalisés maximum
Interface	USB Version 1.1 (avec câble spécial)

● Balance des blancs

Système	Élément de prise de vues
Paramètres	(1) Automatique (2) Lumière du jour (3) Nuageux (4) Tungstène (5) Eclairage fluorescent (6) Flash (7) Personnalisé

● Viseur

Type	Pentaprisme à hauteur des yeux
Couverture de l'image	Couverture horizontale et verticale de 95 % par rapport aux pixels réels
Grossissement	0,88 x (-1 dioptrie avec un objectif de 50 mm réglé sur l'infini)
Point de vue	20 mm
Réglage dioptrique d'origine	- 3 à + 1 dioptrie
Verre de visée	Nouveau dépoli laser
Miroir réfléchissant	Type semi-transparent à retour rapide (Transmission : taux de réflexion = 40:60, pas d'obturation avec un objectif EF 600 mm f/4 ou plus court)

Informations dans le viseur	Informations autofocus : collimateurs autofocus, indicateur de mise au point Informations d'exposition : vitesse d'obturation, ouverture, exposition manuelle, mémorisation d'exposition, cercle de mesure sélective, niveau d'exposition, valeur de correction d'exposition, niveau de bracketing auto
	Informations sur le flash : flash recyclé, synchronisation à grande vitesse, mémorisation d'exposition au flash, valeur de correction d'exposition au flash, icône de correction d'exposition au flash, indicateur de lampe anti-yeux rouges
	Avertissements : avertissement d'exposition, avertissement d'erreur de mémorisation d'exposition au flash, avertissement de carte Compact Flash saturée, avertissement d'erreur de carte Compact Flash, avertissement d'absence de carte Compact Flash, occupé
	Informations supplémentaires : compte maximal lors d'une prise de vues en rafale, nombre de vues restantes
Contrôle de zone de netteté	Activé sur pression de la touche de contrôle de zone de netteté

● Autofocus

Type	Multi-BASIS TTL-CT-SIR (enregistrement autofocus d'image secondaire TTL)
Collimateurs autofocus	3 (+)
Plage de mise au point	IL 0,5 - 18 (à 20 °C, 100 ISO)
Modes de mise au point	(1) Autofocus One Shot (2) Autofocus AI Servo (3) Autofocus avec mise au point AI (4) Mise au point manuelle (MF)
Sélection du collimateur autofocus ...	(1) Automatique (2) Manuelle
Indicateur de collimateur autofocus actif ..	Incrusté dans le viseur et sur l'écran LCD
Eclair auxiliaire autofocus	Emis automatiquement par un voyant
	Distance effective : environ 3,8 m (au centre)

● Contrôle d'exposition

Système de mesure	Posémètre à trente-cinq zones, TTL à pleine ouverture (1) Mesure évaluative (liée à tous les collimateurs autofocus) (2) Mesure sélective (environ 9,5 % au centre du viseur) (3) Mesure à prépondérance centrale
Plage de mesure	IL 2 - 20 (à 20 °C avec un objectif de 50 mm f/1.4 et à 100 ISO)
Méthodes de contrôle d'exposition ..	(1) Programme (entièrement automatique, portrait, paysage, gros plan, sports, portrait nuit, Programme) (2) Priorité vitesse (3) Priorité ouverture (4) Priorité zone de netteté (5) Exposition manuelle (6) Flash programmable E-TTL
Plage de vitesse ISO	Équivalente à 100, 200, 400, 800 et 1000 ISO
Correction d'exposition	Bracketing : +/- 2 valeurs par paliers d'une demi-valeur ou d'un tiers de valeur Bracketing : exposition standard, sous-exposition, surexposition Manuelle : +/- 2 valeurs par paliers d'une demi-valeur ou d'un tiers de valeur (peut être conjuguée au bracketing auto)
Mémorisation d'exposition	Automatique : fonctionne en mode autofocus One Shot avec la mesure évaluative quand la mise au point est effectuée. Manuelle : fonctionne sur pression de la touche de mémorisation d'exposition

● Obturateur

Type	Obturateur de plan focal contrôlé électroniquement
Vitesses d'obturation	1/4000ème de seconde à 30 secondes (paliers d'une demi-valeur ou d'un tiers de valeur), synchronisation X à 1/200ème de seconde.
Déclencheur	Electromagnétique doux

Retardateur Délai de 10 secondes
 Télécommande Télécommande RS-80N3

● Flash intégré

Type Flash E-TTL escamotable à sortie automatique
 N° guide 12 (100 ISO en mètres) / 39 (100 ISO en mètres)
 Temps de recyclage Environ 3 secondes
 Indicateur de charge du flash . Icône d'indicateur de flash dans le viseur
 Couverture du flash Objectif angle couvert 18 mm
 Systèmes de flashes automatiques ... Flash automatique E-TTL (lié à tous les collimateurs autofocus)
 Correction d'exposition au flash ... +/- 2 valeurs par paliers d'une demi-valeur ou d'un tiers de valeur

● Speedlite externe

Compatibilité Speedlite Speedlite EX (flash automatique E-TTL)
 Borne de synchronisation PC . Prévüe

● Système de motorisation

Modes de motorisation (1) Exposition vue par vue (2) Prise de vues en rafale (3) Retardateur
 Vitesse de prise de vues en rafale .. Maximale : environ 3 ips (en mode autofocus One Shot à
 1/250ème de seconde ou pour des vitesses supérieures)
 Déclenchement maximum en prise de vues en rafale .. 8 vues

● Ecran LCD

Illumination de l'écran LCD Prévüe

● Moniteur LCD

Type Moniteur à cristaux liquides TFT couleur
 Taille de l'écran 4,57 cm
 Pixels Environ 114 000
 Couverture de l'image Environ 100 % par rapport aux pixels réels
 Commande de luminosité Deux niveaux (Standard ou Plus clair)

● Lecture des images

Format d'affichage des images .. (1) Image simple (2) Image simple avec informations
 (3) Index de neuf images (4) Vue agrandie (5) Lecture automatique
 Surlignement d'alerte Dans le format d'affichage (2) ci-dessus, toute section
 surexposée de l'image clignote sur l'affichage.

● Protection et effacement des images

Protection Une seule image de la carte Compact Flash peuvent être protégées.
 Effacement Une seule image ou toutes les images de la carte Compact Flash
 peuvent être effacées (à l'exception des images protégées).

● Menus

Catégories des menus (1) Menu Prise de vues : Rouge (2) Menu Lecture des images : Bleu
 (3) Menu Configuration : Jaune
 Langue du moniteur LCD (1) japonais (2) anglais (3) français (4) allemand
 Fonctions personnalisées 14 fonctions personnalisées avec 38 paramètres

● Source d'alimentation

Batterie Une batterie BP-511
 * L'alimentation sur le secteur est possible via le coupleur CC.

Durée de vie de la batterie	Temp. normale	Basse temp.
Sans utilisation du flash	620 prises de vues	480 prises de vues
Utilisation du flash à 50 %	490 prises de vues	400 prises de vues

* Les chiffres ci-dessus s'appliquent pour une batterie BP-511 complètement rechargée.

Contrôle de la batterie Automatique, affichée en une des trois étapes
 Economie d'énergie Prévues. L'appareil s'éteint au bout de 1, 2, 4, 8, 15 ou 30 minutes.
 Pile horodateur Pile au lithium CR2025

● Dimensions et poids

Dimensions 149,5 (L) × 106,5 (H) × 75 mm (P)
 Poids 780 g (sans la batterie ni la carte Compact Flash)

● Conditions de fonctionnement

Plage de température de prise de vues 0 à 40 °C
 Humidité de prise de vues 85 % ou moins

● Adaptateur secteur compact CA-PS400

Pile compatible Batterie BP-511
 Coupleur compatible Coupleur CC DR-400
 Connecteur de la batterie 2 (Les batteries ne peuvent pas être rechargées lorsque le coupleur CC est branché.)
 Longueur du câble d'alimentation .. Environ 1,8 m
 Durée de recharge Environ 90 minutes (par batterie)
 Entrée nominale 100 - 240 VCA (50/60 Hz)
 Sortie nominale Lors de la recharge de la batterie : 8,4 VCC
 Lorsque le coupleur est branché .. 8,1 VCC
 Plage de température de prise de vues . 0 à 40 °C
 Humidité de prise de vues 85 % ou moins
 Dimensions 100 (H) × 51 (L) × 133 mm (P)
 Poids 285 g (sans le câble d'alimentation)

● Coupleur CC DR-400

Adaptateur compatible Adaptateur secteur compact Canon-PS400
 Appareil photo compatible EOS D60, EOS D30
 Entrée nominale 6,3 - 10,5 VCC
 Sortie nominale 6,3 - 10,5 VCC
 Longueur du câble Environ 1,8 m
 Plage de température de prise de vues . 0 à 40° C
 Humidité de prise de vues 85 % ou moins
 Dimensions 38,4 (L) × 21 (H) × 55,3 mm (P)
 Poids 110 g (sans le câble d'alimentation)

- Toutes les spécifications ci-dessus sont basées sur les normes d'essai de Canon.
- Les caractéristiques et l'apparence sont sujettes à modifications sans préavis.

Index

A

Accessoires	138
Adaptateur de carte Compact Flash	139
Adaptateur secteur compact	19, 22
Anti-yeux rouges	89
Autofocus	27, 128
Autofocus AI Servo pour les sujets en mouvement ..	56
Autofocus avec mise au point AI	56
Autofocus One Shot	55
Avertissements d'exposition	132

B

Balance des blancs	64, 66
Balance des blancs personnalisée	66
Batterie	22, 138
Borne de PC	96
Bracketing auto	78
Bracketing d'exposition au flash	94

C

C-MOS	2, 115
Câble d'interface	3
Capacité d'enregistrement	50
Carte Compact Flash	11, 28, 128, 139
Formatage	105, 130
Choix de la langue	34
Collimateur autofocus	57
Configuration du système	140
Correcteur de visée	138
Correcteur dioptrique	36
Correction d'exposition au flash	91, 95
Coupleur CC	19, 26
Courbe de programme	133
Courroie	21

D

Décalage de programme	69
Déclencheur	29
DPOF (Digital Print Order Format)	97, 106, 129
Durée de vie de la batterie	25

E

Eclair auxiliaire autofocus	39
Ecran LCD	10, 16
Effacement	43, 104
Élément de prise de vues	2, 115
Enfoncement du déclencheur à fond	29
Enfoncement du déclencheur à mi-course ...	29

Exposition	129
Exposition automatique	128
Exposition vue par vue	63

F

Fiche technique	142
Flash d'essai	95
Flash FP (synchronisation à grande vitesse) ...	94
Flash macro	138
Flashes non exclusifs	96
Fonction de mise hors tension automatique	29, 120
Fonctions des menus	32, 118
Fonctions personnalisées	121, 122
Formatage	105, 130

I

Indicateur de mise au point	17
Indication d'impression de la date	110
Informations de l'image	41, 100
Impression de l'index	109

J

JPEG	50, 130
------------	---------

L

Langue	34, 121
Liste des messages	135
Luminosité LCD	120

M

Manuelle	74
Mémorisation d'exposition	80, 133
Mémorisation d'exposition au flash ...	90, 95
Mémorisation de la mise au point	58
Mesure évaluative	63
Mesure sélective	62
Mise au point manuelle	59
Mise au point manuelle (MF)	27, 59
Mode autofocus	54
Mode de motorisation	63
Mode gros plan	46
Mode paysage	45
Mode portrait	44
Mode portrait nuit	48
Mode sports	47
Modes de mesure	61
Modes de prise de vues	18

Molette de sélection du mode	18
Molette de sélection secondaire	20, 31
Molette principale	20, 30
Moyenne des mesures à prépondérance centrale..	62

N

NTSC	112, 121
Numéros de fichier	114, 129
Numérotation en continu	114

O

Objectif	27
----------------	----

P

PAL	112, 121
Phénomène des yeux rouges	130
Photographie au flash	39, 85
Pose longue	83
Précautions d'utilisation	10
Priorité ouverture	72
Prise de vues en rafale	63
Prise de vues entièrement automatique ..	38
Prise de vues multiflash sans fil	95
Programme	68
Protection	103

R

Réglage de la correction d'exposition	77
Réinitialisation auto	114
Retardateur	81

S

Sélecteur principal	20, 29
Sélection de paramètres	52
Sélection d'impression	106
Impression de la date	110
Impression du numéro de fichier	111
Toutes les images	108
Type d'impression	109
Signal sonore	118
Synchronisation à grande vitesse	94
Système vidéo	121

T

Tableau des fonctions disponibles	131
Taille de l'enregistrement	50
Taux de compression	50

Témoin de charge	19, 22
Température de couleur	65
Télécommande	139
Télécommande de minuterie	139
Touche d'informations	60, 100
TV	70

U

Une seule image	107
Utilisation du flash intégré	86
Portée du flash	87
Vitesse d'obturation avec synchronisation du flash, valeur d'ouverture	87
Anti-yeux rouges	89
Utilisation du retardateur	20

V

Valeur d'ouverture	128
Vérification de la batterie	20
Vérification des paramètres	60
Verrouillage du miroir en position relevée ..	84, 122
Vitesse d'obturation	130
Vitesse d'obturation avec synchronisation ..	87, 96
Vitesse ISO	51, 118, 130
Viseur	17
Visualisation de l'image	40, 98
Lecture auto	101
Visualisation d'images agrandies	99
Volet d'oculaire	21, 82

Z

Zone de prise de vues créative	18, 86
Zone de prise de vues élémentaire ...	18, 86
Zone de netteté	73, 128
Zone de netteté (DEP)	76
Zone de prise de vues spécifique	18



CANON INC. 30-2, Shimomaruko 3-chome, Ohta-ku, Tokyo 146-8501, Japon

- ETATS-UNIS ——— **CANON U.S.A. INC.**
Pour tout renseignement concernant cet appareil photo, appelez le numéro gratuit 1-800-OK-CANON ou écrivez à : Customer Relations, Canon U.S.A., Inc.
One Canon Plaza, Lake Success, N.Y. 11042-1198
- CANADA ——— **CANON CANADA INC., siège social**
6390 Dixie Road, Mississauga, Ontario L5T 1P7, Canada
CANON CANADA INC., filiale de Montréal
5990, Côte-de-Liesse, Montréal Québec H4T 1V7, Canada
CANON CANADA INC., filiale de Calgary
2828, 16th Street, N.E. Calgary, Alberta T2E 7K7, Canada
Pour tout renseignement concernant cet appareil photo, appelez ce numéro gratuit au Canada 1-800-OK-CANON
- EUROPE, ——— **CANON EUROPA N.V.**
AFRIQUE et P.O. Box 2262, 1180 EG Amstelveen, Pays-Bas
MOYEN-ORIENT **CANON COMMUNICATION & IMAGE FRANCE S.A.**
102, Avenue du Général de Gaulle 92257 La Garenne-Colombes Cedex, France
CANON UK LTD.
Woodhatch Reigate Surrey RH2 8BF, Royaume-Uni
CANONDEUTSCHLAND GmbH
Europark Fichtenhain A10, 47807 Krefeld, Allemagne
CANON ITALIA S.p.A.
Palazzo L, Strada 6, 20089 Rozzano, Milanofiori, Milano, Italie
CANON Benelux N.V./S.A.
Bessenveldstraat 7, 1831 Diegem (Machelen), Belgique
CANON Schweiz AG
Geschäftsbereich Wiederverkauf, Industriestrasse 12, CH-8305 Dietlikon, Suisse
CANON G. m. b. H.
Oberlaaerstrasse 233, 4th floor, 1100 Wien, Autriche
CANON España, S. A.
C/Joaquín Costa, 41, 28002 Madrid, Espagne
SEQUE Soc. Nac. de Equip., Lda.,
Praça da Alegria, 58, 2°, 1269-149 Lisboa, Portugal
- AMERIQUE ——— **CANON LATIN AMERICA, INC. DEPTO DE VENTAS**
LATINE 703 Waterford Way Suite 400 Miami, FL 33126 Etats-Unis
CANON LATIN AMERICA, INC. CENTRO DE SERVICIO Y REPARACION
Apartado 2019, Zona Libre de Colón, República de Panamá
- ASIE ——— **CANON HONGKONG CO., LTD.**
9/F, The Hong Kong Club Building, 3A Chater Road, Central, Hong-Kong
CANON SINGAPORE PTE. LTD.
79 Anson Road #09-01/06 Singapour 079906
- OCEANIE ——— **CANON AUSTRALIA PTY. LTD.**
1 Thomas Holt Drive, North Ryde, N.S.W. 2113, Australie
CANON NEW ZEALAND LTD.
Fred Thomas Drive, P.O. Box 33-336, Takapuna, Auckland, Nouvelle-Zélande
- JAPON ——— **CANON SALES CO., INC.**
12-15 Mita, 3-Chome, Minato-ku, Tokyo 108-8011, Japon

Ce mode d'emploi est daté de janvier 2002. Pour tout renseignement sur la compatibilité de l'appareil avec les accessoires système mis sur le marché après cette date, veuillez contacter votre Service Après-Vente Canon.