

# EOS M3

## Guide d'utilisation de l'appareil photo

- Prenez soin de lire ce guide, dont la section « Précautions de sécurité » (📖 13), avant d'utiliser l'appareil photo.
- La lecture de ce guide vous aidera à apprendre à utiliser correctement l'appareil photo.
- Rangez-le dans un endroit facile d'accès pour toute référence ultérieure.
- Cliquez sur les touches dans le coin inférieur droit pour accéder aux autres pages.
  - ▶ : page suivante
  - ◀ : page précédente
  - ↺ : retour à la page que vous consultiez avant de cliquer sur un lien.
- Pour sauter au début d'un chapitre, cliquez sur le titre du chapitre à droite.

### Avant utilisation

#### Guide élémentaire

#### Guide avancé

- 1 Notions de base de l'appareil photo
- 2 Mode Auto / Mode Auto hybride
- 3 Autres modes de prise de vue
- 4 Mode P
- 5 Modes Tv, Av, M et C
- 6 Mode de lecture
- 7 Fonctions Wi-Fi
- 8 Menu Configuration
- 9 Accessoires
- 10 Annexe

#### Index

FRANÇAIS



# Avant utilisation

## Informations initiales

### Contenu du coffret

Vérifiez que les éléments suivants sont inclus dans le coffret avant d'utiliser l'appareil photo.

Si un élément venait à manquer, contactez le détaillant de votre appareil photo.

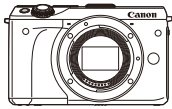

Appareil photo  
(avec son cache)



Batterie  
LP-E17  
(avec couvre-bornes)



Chargeur de batterie  
LC-E17/LC-E17E



Bandoulière EM-200DB

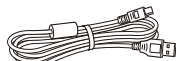

Câble d'interface IFC-400PCU

- Des documents papiers sont également fournis.
- Vérifiez que le contenu du kit d'objectif est inclus dans l'emballage de l'appareil photo.
- La carte mémoire n'est pas fournie.

## Cartes mémoire compatibles

Les cartes mémoire suivantes (vendues séparément) peuvent être utilisées, quelle que soit leur capacité.

- Cartes mémoire SD\*1
- Cartes mémoire SDHC\*1\*2
- Cartes mémoire SDXC\*1\*2 

\*1 Cartes conformes aux normes SD. Cependant, le fonctionnement de toutes les cartes mémoire avec l'appareil photo n'a pas été vérifié.

\*2 Les cartes mémoire UHS-I sont également prises en charge.

## Remarques préliminaires et mentions légales

- Prenez des photos tests et examinez-les pour vous assurer que les images ont été correctement enregistrées. Veuillez noter que Canon Inc., ses filiales et ses revendeurs ne peuvent être tenus responsables de dommages consécutifs au dysfonctionnement d'un appareil photo ou d'un accessoire, y compris les cartes mémoire, entraînant l'échec de l'enregistrement d'une image ou son enregistrement de manière illisible par le système.
- La loi régissant les droits d'auteur dans votre pays peut interdire l'utilisation sur la carte mémoire d'images enregistrées ou bien de musique et d'images accompagnées de musique protégées par des droits d'auteur dans un cadre autre que le cadre privé. Abstenez-vous d'enregistrer sans autorisation des images soumises aux droits d'auteur et veuillez noter que même à des fins privées, toute photographie peut enfreindre les lois en matière de droits d'auteur ou autres droits légaux lors de spectacles, d'expositions ou dans certaines structures commerciales.
- Pour toute information sur la garantie de l'appareil photo ou l'assistance clientèle Canon, reportez-vous aux informations sur la garantie disponibles dans le kit du Manuel de l'utilisateur de l'appareil photo.
- Bien que l'écran LCD fasse appel à des techniques de fabrication de très haute précision et que plus de 99,99 % des pixels répondent aux spécifications, il peut exceptionnellement arriver que certains pixels s'affichent sous la forme de points rouges ou noirs. Ceci n'est pas le signe d'une défaillance de l'appareil photo et n'affectera pas les images enregistrées.
- Il est possible que l'écran LCD soit recouvert d'un mince film plastique destiné à le protéger des rayures durant le transport. Retirez le film avant d'utiliser l'appareil photo, le cas échéant.
- Si l'appareil photo est utilisé pendant une période prolongée, il peut chauffer. Ceci n'est pas le signe d'une défaillance.

### Avant utilisation

#### Guide élémentaire

#### Guide avancé

- 1 Notions de base de l'appareil photo
- 2 Mode Auto / Mode Auto hybride
- 3 Autres modes de prise de vue
- 4 Mode P
- 5 Modes Tv, Av, M et C
- 6 Mode de lecture
- 7 Fonctions Wi-Fi
- 8 Menu Configuration
- 9 Accessoires
- 10 Annexe

#### Index



## Nomenclature des pièces

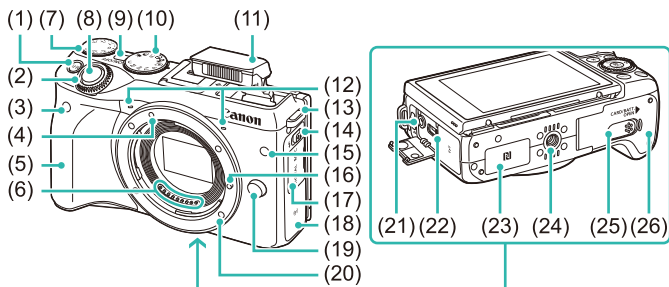

- |   |  |
|---|--|
| (1) Touche <b>M-Fn</b> (Multifonction]      | (15) Lampe   |
| (2) Molette avant                           | (16) Griffe de verrouillage d'objectif                     |
| (3) Récepteur de télécommande               | (17) Cache-connecteurs                                     |
| (4) Repère de montage de l'objectif EF-M    | (18) Zone de l'antenne Wi-Fi                               |
| (5) Poignée                                 | (19) Touche de déverrouillage de l'objectif                |
| (6) Contacts                                | (20) Monture d'objectif                                    |
| (7) Molette de correction de l'exposition   | (21) Borne d'ENTRÉE pour microphone externe                |
| (8) Déclencheur                             | (22) Borne DIGITAL   |
| (9) Touche ON/OFF                           | (23) <b>N</b> (Marque N)*                                  |
| (10) Molette de sélection des modes         | (24) Filetage pour trépied                                 |
| (11) Flash                                  | (25) Cache-connecteurs de l'adaptateur secteur             |
| (12) Microphone                             | (26) Emplacement de carte mémoire/ compartiment à batterie |
| (13) Support de bandoulière                 |  |
| (14) Commutateur <b>[S]</b> (Sortie flash)] |  |

\* Utilisé avec les fonctions NFC (p.118).

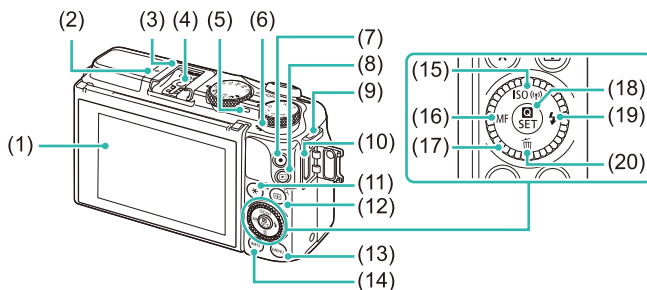

- |   |   |
|---|---|
| (1) Écran LCD/tactile*                                | (12) Touche <b>[RETOUR]</b> (Réglage de la zone AF) / <b>[Q]</b> (Agrandir] |
| (2) <b>[RETOUR]</b> Repère de plan focal              | (13) Touche <b>[MENU]</b> (Menu]  |
| (3) Griffes porte-accessoires                         | (14) Touche <b>[INFO.]</b> (Informations)]                                  |
| (4) Contacts de synchronisation du flash              | (15) Touche <b>[ISO]</b> (Vitesse ISO) / <b>[Wi-Fi]</b> (Wi-Fi) / Haut      |
| (5) Indicateur  | (16) Touche <b>[MF]</b> (Mise au point manuelle) / Gauche                   |
| (6) Haut-parleur                                      | (17) Molette de sélection   |
| (7) Touche Vidéo                                      | (18) Touche <b>[RETOUR]</b> (Menu Réglage rapide) / Touche SET              |
| (8) Touche <b>[Lecture]</b>                           | (19) Touche <b>[Flash]</b> / Droite   |
| (9) Support de bandoulière                            | (20) Touche <b>[Effacer]</b> / Bas  |
| (10) Port HDMI™                                       |   |
| (11) Touche <b>[Verrouillage AE]</b> / <b>[Index]</b> |   |

\* Il se peut que le contact tactile ne soit pas détecté aussi facilement si vous appliquez un protecteur d'écran.

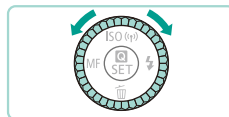

- Tourner la molette de sélection constitue un moyen de choisir des éléments de réglage, de changer d'images ou d'exécuter d'autres opérations. La plupart de ces opérations sont également disponibles avec les touches **[▲]****[▼]****[◀]****[▶]**.

## Avant utilisation

### Guide élémentaire

### Guide avancé

- 1** Notions de base de l'appareil photo
- 2** Mode Auto / Mode Auto hybride
- 3** Autres modes de prise de vue
- 4** Mode P
- 5** Modes Tv, Av, M et C
- 6** Mode de lecture
- 7** Fonctions Wi-Fi
- 8** Menu Configuration
- 9** Accessoires
- 10** Annexe

### Index



## Objectif

### Objectif EF-M

(Objectif sans bouton de mode de mise au point ni de stabilisateur d'image)

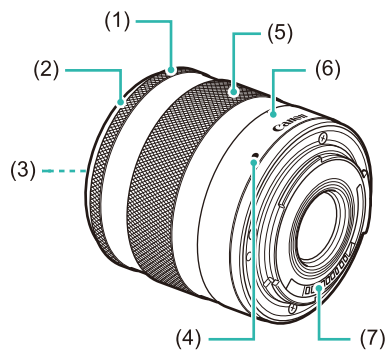

- (1) Bague de mise au point
- (2) Fixation pour parasoleil de l'objectif
- (3) Filetage de fixation du filtre (avant de l'objectif)
- (4) Repère de montage de l'objectif
- (5) Bague de zoom
- (6) Repère de position du zoom
- (7) Contacts

## Conventions utilisées dans ce guide

- Dans ce guide, les icônes utilisées correspondent aux différentes touches et molettes de l'appareil photo auxquelles les icônes ressemblent ou sur lesquelles elles apparaissent.
- Les touches et les commandes suivantes de l'appareil photo sont représentées par des icônes.

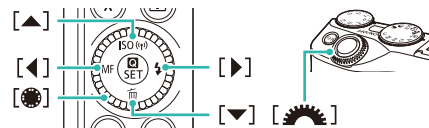

- Les modes de prise de vue, ainsi que les icônes et le texte à l'écran sont indiqués entre crochets.
- ⓘ : informations importantes que vous devez connaître
- 🛠 : remarques et conseils pour l'utilisation avancée de l'appareil photo
- ☀ : Indique les opérations sur l'écran tactile
- 📖xx : pages avec des informations connexes (dans cet exemple, « xx » représente un numéro de page)
- Les instructions de ce guide s'appliquent à l'appareil photo avec les réglages par défaut.
- Tous les objectifs et bagues d'adaptation sont appelés « objectifs » et « bagues d'adaptation », qu'ils soient inclus dans le kit objectif ou vendus séparément.
- Les illustrations de ce manuel présentent l'appareil photo équipé d'un objectif EF-M 18-55 mm f/3.5-5.6 IS STM.
- Par commodité, toutes les cartes mémoire prises en charge sont simplement appelées « cartes mémoire ».
- Les symboles « ▶ Photos » et « ▶ Vidéos » sous les titres indiquent comment la fonction est utilisée, à savoir pour des photos ou pour des vidéos.

### Avant utilisation

#### Guide élémentaire

#### Guide avancé

- 1** Notions de base de l'appareil photo
- 2** Mode Auto / Mode Auto hybride
- 3** Autres modes de prise de vue
- 4** Mode P
- 5** Modes Tv, Av, M et C
- 6** Mode de lecture
- 7** Fonctions Wi-Fi
- 8** Menu Configuration
- 9** Accessoires
- 10** Annexe

#### Index



# Sommaire

## Avant utilisation

<b>Informations initiales</b> .....	<b>2</b>
Contenu du coffret.....	2
Cartes mémoire compatibles.....	2
Remarques préliminaires et mentions légales.....	2
Nomenclature des pièces.....	3
Objectif.....	4
Conventions utilisées dans ce guide.....	4
Fonctionnement de base de l'appareil photo.....	12
Précautions de sécurité.....	13

## Guide élémentaire

<b>Procédures de base</b> .....	<b>16</b>
Préparatifs initiaux.....	16
Fixation de la bandoulière.....	16
Charge de la batterie.....	16
Insertion de la batterie et de la carte mémoire.....	17
Retrait de la batterie et de la carte mémoire.....	18
Réglage de la date et de l'heure.....	18
Modification de la date et de l'heure.....	19
Langue d'affichage.....	20
Fixation d'un objectif.....	20
Retrait d'un objectif.....	21
Mode d'emploi des objectifs.....	21
Fixation des objectifs EF et EF-S.....	21
Retrait d'un objectif.....	22
Utilisation d'un trépied.....	22

Stabilisation de l'image.....	22
Test de l'appareil photo.....	23
Prise en main de l'appareil photo.....	23
Prise de vue en mode Scène intelligente auto.....	23
Affichage.....	25
Effacement d'images.....	26

## Guide avancé

<b>1 Notions de base de l'appareil photo</b> .....	<b>27</b>
Marche/Arrêt.....	27
Fonctions Mode éco (Extinction auto).....	28
Mode éco en mode de prise de vue.....	28
Mode éco en mode de lecture.....	28
Déclencheur.....	28
Modes de prise de vue.....	29
Réglage de l'angle de l'écran LCD.....	29
Inclinaison de l'écran vers le bas.....	29
Inclinaison de l'écran vers le haut.....	29
Options d'affichage de la prise de vue.....	30
Utilisation du menu Réglage rapide.....	31
Utilisation des opérations sur l'écran tactile pour configurer les réglages.....	31
Utilisation de l'écran de menu.....	32
Opérations sur l'écran tactile.....	33
Clavier virtuel.....	33
Affichage de l'indicateur.....	34
<b>2 Mode Auto / Mode Auto hybride</b> .....	<b>35</b>
Prise de vue avec les réglages déterminés par l'appareil photo.....	35
Prise de vue (Scène intelligente auto).....	35
Prise de vue en Mode Auto hybride.....	37

### Avant utilisation

#### Guide élémentaire

#### Guide avancé

- 1 Notions de base de l'appareil photo
- 2 Mode Auto / Mode Auto hybride
- 3 Autres modes de prise de vue
- 4 Mode P
- 5 Modes Tv, Av, M et C
- 6 Mode de lecture
- 7 Fonctions Wi-Fi
- 8 Menu Configuration
- 9 Accessoires
- 10 Annexe

#### Index



Lecture de résumé vidéo.....	37
Photos/Vidéos .....	37
Photos .....	38
Vidéos.....	38
Icônes de scène .....	39
Cadres à l'écran .....	40
Fonctions courantes et pratiques .....	40
Utilisation du retardateur .....	40
Utilisation du retardateur pour éviter le flou de bougé.....	41
Prise de vue en touchant l'écran (Déclenchement tactile) .....	41
Prise de vue en continu.....	42
Fonctionnalités de personnalisation des images.....	43
Modification de la qualité de l'image.....	43
Sauvegarde d'images RAW .....	43
Utilisation du menu .....	44
Modification du format d'image.....	45
Modification de la qualité de l'image vidéo .....	45
Utilisation du niveau électronique à deux axes .....	46
Personnalisation du fonctionnement de l'appareil photo.....	47
Désactivation de l'allumage de la lampe atténuateur du phénomène des yeux rouges .....	47
Modification de la durée d'affichage de l'image prise.....	47
<b>3 Autres modes de prise de vue .....</b>	<b>48</b>
Prise de vue avec vos réglages favoris (Création assistée)...	48
Sauvegarde/Chargement des réglages.....	49
Sauvegarde des réglages .....	49
Chargement.....	50
Utilisation des réglages de l'écran.....	50
Lecture des photos .....	50
Réglages du mode [A] et de la zone créative.....	50
Scènes données.....	51

Prise de vue d'aliments (Aliments).....	52
Effets d'image (Filtres créatifs).....	52
Prise de vue de scènes au contraste élevé (Plage dynamique élevée).....	53
Ajout d'effets artistiques .....	53
Prise de vue avec un effet d'objectif à très grand angle (Effet tr. gd angle).....	54
Prise de vue de photos style peinture à l'huile (Effet Peinture huile).....	54
Prise de vue de photos style aquarelle (Effet Aquarelle).....	54
Prise de vue ressemblant à des modèles miniatures (Effet miniature).....	55
Vitesse de lecture et durée de lecture estimée (pour un clip d'une minute).....	55
Prise de vue avec un effet d'appareil photo-jouet (Effet Toy Camera).....	56
Prise de vue avec un effet Flou artistique .....	56
Prise de vue monochrome (N&B granuleux).....	57
Réalisation de vidéos en mode vidéo.....	57
Prise de vue pendant l'enregistrement vidéo .....	58
Mémorisation ou modification de la luminosité de l'image .....	58
Réglages audio.....	59
Réglage du volume d'enregistrement.....	59
Désactivation du filtre anti-vent .....	59
Utilisation de l'atténuateur .....	59
<b>4 Mode P.....</b>	<b>60</b>
Prise de vue dans le Programme auto (Mode [P]) .....	60
Réglage des fonctions de prise de vue depuis un écran unique.....	61
Luminosité de l'image (Exposition).....	61
Réglage de la luminosité de l'image (Correction d'exposition)..	61

## Avant utilisation

### Guide élémentaire

### Guide avancé

- 1** Notions de base de l'appareil photo
- 2** Mode Auto / Mode Auto hybride
- 3** Autres modes de prise de vue
- 4** Mode P
- 5** Modes Tv, Av, M et C
- 6** Mode de lecture
- 7** Fonctions Wi-Fi
- 8** Menu Configuration
- 9** Accessoires
- 10** Annexe

### Index



Mémorisation de la luminosité/exposition de l'image (Verrouillage AE).....	61	Auto .....	75
Modification de la méthode de mesure.....	62	Marche.....	75
Modification de la vitesse ISO .....	62	Synchro lente .....	75
Ajustement des réglages ISO automatiques .....	63	Arrêt.....	75
Bracketing d'exposition automatique (Bracketing) .....	63	Réglage de la correction de l'exposition au flash .....	76
Correction automatique de la luminosité et du contraste (Correction auto de luminosité) .....	64	Prise de vue avec mémorisation de l'exposition au flash .....	76
Prise de vue de sujets clairs (Priorité hautes lumières).....	64	Modification de la synchronisation du flash .....	77
Couleurs des images.....	65	Modification du mode de mesure du flash.....	77
Réglage de la balance des blancs.....	65	Réinitialisation des réglages du flash .....	77
Balance des blancs personnalisée .....	65	Autres réglages .....	78
Correction manuelle de la balance des blancs.....	66	Modification des réglages de l'option Mode Stabilisé.....	78
Utilisation de vos ombres favorites (Style d'image).....	67	Enregistrement vidéo avec des sujets à la taille affichée avant l'enregistrement .....	78
Réglage des styles d'image .....	68	Correction de l'aberration chromatique/du vignetage de l'objectif.....	79
Sauvegarde des styles d'image personnalisés .....	69	Modification du niveau de réduction du bruit.....	80
Plage de prise de vue et mise au point .....	69	Utilisation de la réduction du bruit multivues .....	80
Sélection de la méthode AF.....	69	Réduction du bruit à des vitesses d'obturation lentes .....	81
1 collimateur AF.....	69	<b>5 Modes Tv, Av, M et C .....</b>	<b>82</b>
<i>+</i> +Suivi .....	70	Vitesses d'obturation spécifiques (Mode [Tv]).....	82
Choix des sujets sur lesquels effectuer la mise au point (AF tactile) .....	71	Valeurs d'ouverture spécifiques (Mode [Av]).....	83
Prise de vue avec mémorisation de la mise au point automatique.....	71	Contrôle de la profondeur de champ.....	83
Prise de vue avec la fonction AF servo .....	72	Vitesses d'obturation et valeurs d'ouverture spécifiques (Mode [M]).....	84
Modification du réglage de mise au point.....	73	Expositions longues (poses longues).....	85
Ajustement de la mise au point .....	73	Réglage de la puissance du flash .....	85
Prise de vue en mode de mise au point manuelle.....	74	Vitesses d'obturation et valeurs d'ouverture spécifiques .....	86
Identification facile de la zone de mise au point (Repère MF) .....	74	Personnalisation des commandes et de l'affichage .....	87
Flash.....	75	Personnalisation des informations affichées .....	87
Modification du mode flash.....	75	Personnalisation des données affichées .....	87

## Avant utilisation

### Guide élémentaire

### Guide avancé

- 1** Notions de base de l'appareil photo
- 2** Mode Auto / Mode Auto hybride
- 3** Autres modes de prise de vue
- 4** Mode P
- 5** Modes Tv, Av, M et C
- 6** Mode de lecture
- 7** Fonctions Wi-Fi
- 8** Menu Configuration
- 9** Accessoires
- 10** Annexe

### Index



Configuration de fonctions avancées de l'appareil photo.....	88	Protection de toutes les images en une fois.....	104
Attribution de fonctions aux touches et molettes.....	89	Suppression de toute la protection en une fois.....	104
Sauvegarde des réglages de prise de vue (Mode [C]).....	90	Effacement d'images.....	105
Réglages pouvant être sauvegardés.....	90	Effacement de plusieurs images en une fois.....	105
Sauvegarde des éléments du menu de prise de vue		Choix d'une méthode de sélection.....	105
fréquemment utilisés (Mon menu).....	91	Sélection individuelle des images.....	105
		Sélection d'une page.....	106
<b>6 Mode de lecture.....</b>	<b>93</b>	Spécification de toutes les images en une fois.....	106
Affichage.....	93	Rotation des images.....	107
Opérations sur l'écran tactile.....	94	Utilisation du menu.....	107
Changement de mode d'affichage.....	95	Désactivation de la rotation automatique.....	108
Définition des données de prise de vue affichées.....	95	Application de classements.....	108
Avertissement de surexposition (pour les hautes		Utilisation du menu.....	108
lumières de l'image).....	96	Édition des photos.....	109
Histogramme de luminosité.....	96	Recadrage des images.....	109
Histogramme RVB.....	96	Utilisation du menu.....	110
Lecture des courts-métrages créés lors de la prise de photos		Rognage.....	110
(Résumés vidéo).....	96	Application des effets de filtre.....	111
Affichage par date.....	97	Correction des yeux rouges.....	112
Navigation et filtrage des images.....	97	Édition des vidéos.....	113
Navigation dans les images d'un index.....	97	Réduction des tailles de fichier.....	114
Opérations sur l'écran tactile.....	98	Édition des résumés vidéo.....	114
Filtre d'images selon des critères spécifiés.....	98	<b>7 Fonctions Wi-Fi.....</b>	<b>115</b>
Utilisation de la molette avant pour sauter entre les images.....	99	Fonctions Wi-Fi disponibles.....	115
Opérations sur l'écran tactile.....	100	Importation d'images sur un smartphone.....	116
Options d'affichage des images.....	100	Envoi d'images vers un smartphone compatible NFC.....	116
Agrandissement des images.....	100	Connexion via NFC lorsque l'appareil photo est éteint	
Opérations sur l'écran tactile.....	101	ou en mode de prise de vue.....	116
Affichage des diaporamas.....	101	Connexion via NFC lorsque l'appareil photo est en	
Protection des images.....	102	mode de lecture.....	117
Utilisation du menu.....	102	Ajout d'un smartphone au moyen du menu Wi-Fi.....	118
Sélection individuelle des images.....	103		
Sélection d'une page.....	103		

## Avant utilisation

### Guide élémentaire

### Guide avancé

- 1** Notions de base de l'appareil photo
- 2** Mode Auto / Mode Auto hybride
- 3** Autres modes de prise de vue
- 4** Mode P
- 5** Modes Tv, Av, M et C
- 6** Mode de lecture
- 7** Fonctions Wi-Fi
- 8** Menu Configuration
- 9** Accessoires
- 10** Annexe

### Index





Utilisation d'un autre point d'accès .....	119
Confirmation de la compatibilité du point d'accès .....	120
Utilisation de points d'accès compatibles WPS.....	120
Connexion aux points d'accès répertoriés .....	121
Points d'accès précédents .....	122
Envoi d'images à un service Web enregistré .....	122
Enregistrement des services Web.....	122
Enregistrement de CANON iIMAGE GATEWAY .....	123
Enregistrement d'autres services Web.....	124
Téléchargement d'images vers des services Web.....	125
Affichage d'images via un lecteur multimédia .....	126
Impression d'images sans fil depuis une imprimante connectée.....	127
Envoi d'images vers un autre appareil photo .....	129
Options d'envoi des images .....	130
Envoi de plusieurs images.....	130
Remarques sur l'envoi d'images .....	130
Choix du nombre de pixels d'enregistrement (taille d'image) .....	131
Ajout de commentaires.....	131
Envoi automatique d'images (Sync. Image).....	131
Préparatifs initiaux.....	131
Préparation de l'appareil photo .....	131
Préparation de l'ordinateur .....	132
Envoi d'images .....	132
Prise de vue à distance.....	133
Modification ou effacement des paramètres du Wi-Fi.....	134
Modification des informations de connexion.....	134
Modification du pseudonyme d'un appareil.....	134
Effacement des informations de connexion.....	135

Spécification des images à partager avec les smartphones.....	135
Rétablissement des paramètres du Wi-Fi par défaut .....	136
<b>8 Menu Configuration .....</b>	<b>137</b>
Réglage des fonctions de base de l'appareil photo.....	137
Stockage des images d'après les données .....	137
Numérotation de fichiers.....	137
Formatage des cartes mémoire.....	138
Formatage simple.....	138
Modification des formats vidéo.....	139
Étalonnage du niveau électronique .....	139
Réinitialisation du niveau électronique .....	139
Utilisation du Mode veille.....	139
Réglage du Mode éco .....	140
Luminosité de l'écran.....	140
Horloge mondiale .....	141
Date et heure.....	141
Langue d'affichage .....	141
Désactivation du bruit de fonctionnement de l'appareil photo.....	142
Masquage des conseils et des astuces.....	142
Modification des réglages de l'écran tactile.....	142
Nettoyage du capteur d'image.....	142
Désactivation du nettoyage automatique .....	142
Activation du nettoyage .....	143
Nettoyage manuel .....	143
Vérification des logos de certification .....	144
Réglage des informations de copyright à enregistrer sur les images .....	144
Effacement de toutes les informations de copyright.....	144
Ajustement d'autres réglages.....	145
Rétablissement des réglages par défaut.....	145

## Avant utilisation

### Guide élémentaire

### Guide avancé

- 1** Notions de base de l'appareil photo
- 2** Mode Auto / Mode Auto hybride
- 3** Autres modes de prise de vue
- 4** Mode P
- 5** Modes Tv, Av, M et C
- 6** Mode de lecture
- 7** Fonctions Wi-Fi
- 8** Menu Configuration
- 9** Accessoires
- 10** Annexe

### Index



<b>9 Accessoires</b> .....	<b>146</b>
Cartographie du système .....	147
Accessoires en option .....	148
Objectif .....	148
Alimentation .....	148
Flash .....	149
Autres accessoires .....	149
Imprimantes .....	150
Utilisation d'accessoires en option .....	150
Lecture sur un téléviseur .....	150
Alimentation de l'appareil photo sur le secteur .....	151
Prise de vue avec la télécommande .....	152
Utilisation de la griffe porte-accessoires .....	152
Utilisation de viseurs électroniques (vendus séparément) .....	153
Utilisation d'un flash externe (vendu séparément) .....	154
Réglage des fonctions du flash externe .....	155
Réglage des fonctions personnalisées du flash externe .....	156
Réinitialisation des fonctions du flash externe .....	157
Utilisation d'un microphone externe .....	157
Utilisation des logiciels .....	158
Logiciels .....	158
Mode d'emploi des logiciels .....	158
Vérification de l'environnement de votre ordinateur .....	158
Installation des logiciels .....	158
Sauvegarde des images sur un ordinateur .....	159
Impression de photos .....	160
Impression facile .....	160
Configuration des réglages d'impression .....	161
Rognage des images avant l'impression .....	162
Choix du format de papier et de la mise en page avant l'impression .....	162
Options de mise en page disponibles .....	163

Impression des photos d'identité .....	163
Impression de scènes vidéo .....	163
Options d'impression vidéo .....	163
Ajout d'images à la liste d'impression (DPOF) .....	164
Configuration des réglages d'impression .....	164
Configuration de l'impression pour chaque image .....	165
Configuration de l'impression pour une plage d'images .....	165
Configuration de l'impression pour toutes les images .....	165
Effacement de toutes les images de la liste d'impression .....	165
Ajout d'images à un livre photo .....	166
Choix d'une méthode de sélection .....	166
Ajout d'images individuellement .....	166
Ajout de toutes les images à un livre photo .....	166
Retrait de toutes les images d'un livre photo .....	167
<b>10 Annexe</b> .....	<b>168</b>
Dépannage .....	168
Messages à l'écran .....	172
Informations à l'écran .....	174
Pendant la prise de vue .....	174
Niveau de la batterie .....	174
Lecture .....	175
Affichage d'informations 1 .....	175
Affichage d'informations 2 .....	175
Affichage d'informations 3 .....	175
Affichage d'informations 4 .....	175
Affichage d'informations 5 .....	176
Affichage d'informations 6 .....	176
Récapitulatif du panneau de commande des vidéos .....	176
Tableaux des fonctions et menus .....	177
Fonctions disponibles dans chaque mode de prise de vue .....	177
Réglages rapides .....	179
Onglets Prise de vue .....	181

## Avant utilisation

### Guide élémentaire

### Guide avancé

- 1** Notions de base de l'appareil photo
- 2** Mode Auto / Mode Auto hybride
- 3** Autres modes de prise de vue
- 4** Mode P
- 5** Modes Tv, Av, M et C
- 6** Mode de lecture
- 7** Fonctions Wi-Fi
- 8** Menu Configuration
- 9** Accessoires
- 10** Annexe

### Index



Onglet C.Fn .....	186
Contrôle rapide INFO .....	187
Onglet Configuration.....	187
Onglet Mon menu.....	188
Onglet Lecture .....	188
Réglages rapides du mode de lecture.....	188
Précautions de manipulation .....	189
Caractéristiques .....	190
Type.....	190
Capteur d'images .....	190
Système d'enregistrement.....	190
Traitement de l'image pendant la prise de vue.....	190
Autofocus .....	191
Contrôle de l'exposition .....	191
Obturateur .....	191
Flash.....	191
Système d'acquisition, de retardateur .....	192
Prise de photos .....	192
Réglages d'enregistrement vidéo .....	192
Écran LCD.....	193
Lecture .....	193
Post-traitement des images.....	193
Impression directe .....	194
Fonctions personnalisées.....	194
Interface .....	194
Wi-Fi.....	194
Fonctions réseau.....	194
Alimentation.....	195
Dimensions et poids .....	195
Environnement de fonctionnement.....	195
Nombre de prises de vue par carte mémoire .....	195
Durée d'enregistrement par carte mémoire.....	196









Guide des plages du flash interne.....	196
Batterie LP-E17 .....	196
Chargeur de batterie LC-E17/LC-E17E.....	197
Index.....	198
Précautions relatives au Wi-Fi (LAN sans fil).....	200
Précautions relatives aux interférences liées aux ondes radio.....	200
Précautions relatives à la sécurité.....	200
Marques et licences .....	201
Limitation de la responsabilité .....	201

<b>Avant utilisation</b>
<b>Guide élémentaire</b>
<b>Guide avancé</b>
<b>1</b> Notions de base de l'appareil photo
<b>2</b> Mode Auto / Mode Auto hybride
<b>3</b> Autres modes de prise de vue
<b>4</b> Mode P
<b>5</b> Modes Tv, Av, M et C
<b>6</b> Mode de lecture
<b>7</b> Fonctions Wi-Fi
<b>8</b> Menu Configuration
<b>9</b> Accessoires
<b>10</b> Annexe
<b>Index</b>









# Fonctionnement de base de l'appareil photo

## Prendre une photo



- Utiliser les réglages déterminés par l'appareil photo (Mode Auto, Mode Auto hybride)
  -  35,  37
- Utiliser les effets de votre choix (Création assistée)
  -  48
- Prendre des photos avec un arrière-plan flou ou net (Mode Av)
  -  83
- Prendre des photos en mouvement ou des scènes d'action (Mode Tv)
  -  82
- Ajouter des effets à des photos (Filtres créatifs)
  -  52
- Prise de vue en continu (En continu)
  -  42
- Prendre des photos dans des lieux où l'usage du flash est interdit (Flash désactivé)
  -  36
- Apparaître soi-même sur la photo (Retardateur)
  -  40

## Afficher

- Afficher les images (Mode de lecture)
  -  93
- Lecture automatique (Diaporama)
  -  101
- Sur un téléviseur
  -  150
- Sur un ordinateur
  -  158
- Parcourir rapidement les images
  -  97

- Effacer les images
  -  105

## Réaliser/lire des vidéos

- Réaliser des vidéos
  -  35,  57
- Lire des vidéos (Mode de lecture)
  -  93



## Imprimer

- Imprimer des photos
  -  160

## Sauvegarder

- Sauvegarder les images sur un ordinateur via un câble
  -  159

## Utiliser les fonctions Wi-Fi

- Envoyer des images vers un smartphone
  -  116
- Partager des images en ligne
  -  122
- Envoyer des images vers un ordinateur
  -  131

## Avant utilisation

### Guide élémentaire

### Guide avancé

#### **1** Notions de base de l'appareil photo

#### **2** Mode Auto / Mode Auto hybride

#### **3** Autres modes de prise de vue

#### **4** Mode P

#### **5** Modes Tv, Av, M et C

#### **6** Mode de lecture

#### **7** Fonctions Wi-Fi

#### **8** Menu Configuration

#### **9** Accessoires

#### **10** Annexe

### Index



## Précautions de sécurité

- Avant d'utiliser le produit, lisez attentivement les précautions de sécurité exposées ci-après. Veillez à toujours utiliser le produit de manière appropriée.
- Les précautions de sécurité indiquées ici ont pour but d'éviter tout risque de dommages corporels et matériels.
- Veuillez lire également les guides fournis avec les accessoires en option que vous utilisez.



### Avertissement

Indique un risque de blessure grave ou mortelle.

• Ne déclenchez pas le flash à proximité des yeux d'une personne. Leur vue risquerait d'être endommagée. Si le sujet est un enfant en bas âge, respectez une distance d'au moins un mètre lors de l'utilisation du flash.

• Rangez cet équipement hors de la portée des enfants. Une courroie enroulée autour du cou d'un enfant présente un risque de strangulation.

Si le produit est pourvu d'un cordon d'alimentation, l'enroulement par inadvertance du cordon autour du cou d'un enfant présente un risque d'asphyxie.

Le cache pour griffe porte-accessoires présente un danger en cas d'ingestion. Dans ce cas, consultez immédiatement un médecin.

- Utilisez uniquement des sources d'alimentation recommandées.
- Ne démontez, ne transformez ni ne chauffez le produit.
- Ne décollez pas l'étiquette si la batterie en a une.
- Évitez de faire tomber le produit ou de le soumettre à des chocs violents.
- Ne touchez pas l'intérieur du produit s'il est cassé, après une chute par exemple.
- Arrêtez immédiatement d'utiliser le produit si de la fumée ou des émanations nocives s'en dégagent ou s'il présente un fonctionnement anormal.
- N'utilisez pas de solvants organiques tels que de l'alcool, de la benzine ou un diluant pour nettoyer le produit.
- Évitez tout contact avec des liquides et ne laissez pas pénétrer de liquides ou de corps étrangers à l'intérieur du produit.

Il pourrait en résulter une décharge électrique ou un incendie. Si le produit est mouillé ou si des liquides ou des corps étrangers pénètrent à l'intérieur, retirez la batterie ou les piles ou débranchez-le immédiatement.

• Ne regardez pas de sources lumineuses intenses par le viseur ou par un objectif interchangeable (si votre modèle en est pourvu), comme le soleil sous un ciel dégagé ou une source d'éclairage artificiel intense. Votre vue risquerait d'être endommagée.

• Si votre produit est équipé d'un objectif interchangeable, ne laissez pas l'objectif ou l'appareil photo muni de son objectif en plein soleil, sans cache. Cela risque de provoquer un incendie.

• Ne touchez pas le produit branché à la prise secteur pendant un orage.

Il pourrait en résulter une décharge électrique ou un incendie. Cessez immédiatement d'utiliser le produit et éloignez-vous.

• Utilisez uniquement la batterie ou les piles recommandées.

• Évitez de placer la batterie ou les piles à proximité d'une flamme ou en contact direct avec celle-ci.

La batterie ou les piles risquent d'exploser ou de fuir, entraînant une décharge électrique, un incendie ou des blessures. Si l'électrolyte s'échappant de la batterie ou des piles entre en contact avec les yeux, la bouche, la peau ou les vêtements, rincez immédiatement à l'eau.

- Si le produit utilise un chargeur de batterie, veuillez noter les précautions suivantes.
  - Retirez régulièrement la fiche et, au moyen d'un chiffon sec, éliminez la poussière et la saleté accumulées sur la fiche, sur l'extérieur de la prise secteur et autour.
  - N'insérez et ne retirez pas la fiche avec les mains mouillées.
  - N'utilisez pas l'équipement de manière à dépasser la capacité nominale de la prise électrique ou des accessoires du câblage. Ne l'utilisez pas si la fiche est endommagée ou si elle n'est pas correctement enfoncée dans la prise.
  - Évitez tout contact entre des objets métalliques (épingles ou clés, par exemple) ou de la poussière et les bornes ou la fiche.
  - Si le produit est pourvu d'un cordon d'alimentation, ne le coupez pas, ne l'endommagez pas, ne le modifiez pas et ne placez pas d'objets lourds dessus.

Il pourrait en résulter une décharge électrique ou un incendie.

## Avant utilisation

### Guide élémentaire

### Guide avancé

- 1 Notions de base de l'appareil photo
- 2 Mode Auto / Mode Auto hybride
- 3 Autres modes de prise de vue
- 4 Mode P
- 5 Modes Tv, Av, M et C
- 6 Mode de lecture
- 7 Fonctions Wi-Fi
- 8 Menu Configuration
- 9 Accessoires
- 10 Annexe

### Index



- Éteignez l'appareil photo dans les lieux où l'utilisation d'un appareil photo est interdite.

Les ondes électromagnétiques émises par l'appareil photo peuvent perturber le fonctionnement des instruments électroniques ou d'autres dispositifs. Soyez vigilant lorsque vous utilisez le produit dans un endroit où l'utilisation de dispositifs électroniques est restreinte, dans un avion ou dans une structure médicale, par exemple.

- Ne laissez pas l'appareil photo en contact avec la peau pendant des périodes prolongées.

Même si l'appareil photo ne semble pas chaud, cela risque de provoquer des brûlures à basse température qui se manifestent par une rougeur de la peau ou des cloques. Utilisez un trépied dans les endroits chauds ou en cas de mauvaise circulation ou de peau insensible.

	<b>Attention</b>	Indique un risque de blessure.
---	------------------	--------------------------------

- Prenez soin de ne pas cogner le produit, de ne pas l'exposer à des chocs violents ni de le coincer entre d'autres objets lorsque vous le transportez par la courroie.
- Veillez à ne pas cogner l'objectif ni à exercer une pression excessive sur celui-ci.

Vous pourriez vous blesser ou endommager l'appareil photo.

- Veillez à ne pas soumettre l'écran à des chocs violents. Si l'écran se fend, vous pourriez vous blesser avec les fragments brisés.

- Lors de l'utilisation du flash, prenez garde de ne pas le recouvrir de vos doigts ou d'un tissu.

Vous pourriez vous brûler ou endommager le flash.

- Évitez d'utiliser, de placer ou de ranger le produit dans les lieux suivants :
  - Endroits directement exposés aux rayons du soleil
  - Endroits susceptibles d'atteindre des températures supérieures à 40 °C
  - Endroits humides ou poussiéreux

Les conditions précitées peuvent provoquer une fuite, une surchauffe ou une explosion de la batterie ou des piles, entraînant un risque de décharge électrique, d'incendie, de brûlures ou d'autres blessures. Une surchauffe et des dommages peuvent entraîner une décharge électrique, un incendie, des brûlures ou d'autres blessures.

- Les effets de transition d'un diaporama peuvent occasionner une gêne en cas de visualisation prolongée.

- Lorsque vous utilisez un objectif en option, un filtre pour objectif ou un adaptateur de filtre (le cas échéant), veillez à fixer solidement ces accessoires. Si l'accessoire pour objectif se desserre et tombe, il risque de se fendre et les éclats de verre pourraient occasionner des coupures.

- Sur les produits soulevant et abaissant automatiquement le flash, évitez que vos doigts soient pincés par le flash qui s'abaisse. Vous risqueriez de vous blesser.

<b>Attention</b>	Indique un risque de dommage matériel.
------------------	--

- Ne dirigez pas l'appareil photo vers des sources lumineuses intenses, comme le soleil sous un ciel dégagé ou une source d'éclairage artificiel intense. Vous risqueriez d'endommager le capteur d'image ou d'autres composants internes.

- Lorsque vous utilisez l'appareil photo sur une plage de sable ou dans un endroit venteux, prenez soin de ne pas laisser pénétrer de la poussière ou du sable à l'intérieur de l'appareil.

- Sur les produits soulevant et abaissant automatiquement le flash, n'enfonchez pas le flash ou ne forcez pas son ouverture. Cela pourrait provoquer un dysfonctionnement du produit.

- Essayez la poussière, la saleté ou tout autre corps étranger collés au flash avec un coton-tige ou un chiffon.

La chaleur émise par le flash peut provoquer l'embrassement du corps étranger ou le dysfonctionnement du produit.

- Retirez et rangez la batterie ou les piles lorsque vous n'utilisez pas le produit. Une fuite du liquide de la batterie ou des piles peut infliger des dégâts au produit.

- Avant de jeter la batterie ou les piles, couvrez les bornes avec de l'adhésif ou un autre isolant. Tout contact avec d'autres éléments métalliques peut provoquer un incendie ou une explosion.

- Débranchez le chargeur de batterie utilisé avec le produit lorsque vous ne l'utilisez pas. Ne le couvrez pas avec un chiffon ou autre pendant l'utilisation.

## Avant utilisation

### Guide élémentaire

### Guide avancé

- 1** Notions de base de l'appareil photo
- 2** Mode Auto / Mode Auto hybride
- 3** Autres modes de prise de vue
- 4** Mode P
- 5** Modes Tv, Av, M et C
- 6** Mode de lecture
- 7** Fonctions Wi-Fi
- 8** Menu Configuration
- 9** Accessoires
- 10** Annexe

### Index



- 1** Notions de base de l'appareil photo
- 2** Mode Auto / Mode Auto hybride
- 3** Autres modes de prise de vue
- 4** Mode P
- 5** Modes Tv, Av, M et C
- 6** Mode de lecture
- 7** Fonctions Wi-Fi
- 8** Menu Configuration
- 9** Accessoires
- 10** Annexe

Le fait de laisser le chargeur de batterie branché pendant une période prolongée peut entraîner sa surchauffe et une déformation, voire un incendie.

- Ne laissez pas les batteries exclusives au produit près d'animaux domestiques.

Une morsure d'animal dans la batterie peut provoquer une fuite, une surchauffe ou une explosion, entraînant des dommages matériels ou un incendie.

- Si le produit utilise plusieurs piles, n'utilisez pas ensemble des piles ayant des niveaux de charge différents et n'utilisez pas ensemble des piles neuves et anciennes. N'insérez pas les piles avec les pôles (+) et (-) inversés.

Cela pourrait provoquer un dysfonctionnement du produit.

- Ne vous asseyez pas avec l'appareil photo dans la poche de votre pantalon.

Vous risqueriez de provoquer un dysfonctionnement de l'appareil ou d'endommager l'écran.

- Lorsque vous rangez l'appareil photo dans votre sac, veillez à ce qu'aucun objet dur n'entre en contact avec l'écran. Fermez également l'écran (de sorte qu'il se trouve face au boîtier) si l'écran du produit peut se fermer.

- N'attachez pas d'objets durs au produit.

Vous risqueriez de provoquer un dysfonctionnement de l'appareil ou d'endommager l'écran.



# Guide élémentaire

## Procédures de base

Informations et instructions de base, des préparatifs initiaux à la prise de vue et la lecture

### Préparatifs initiaux

Préparez-vous à la prise de vue comme suit.

#### Fixation de la bandoulière

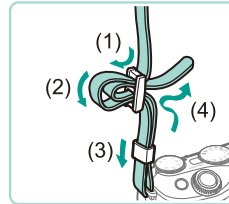

- Attachez la bandoulière fournie à l'appareil photo conformément à l'illustration.
- De l'autre côté de l'appareil photo, attachez la bandoulière de la même façon.

#### Charge de la batterie

Avant d'utiliser l'appareil photo, chargez la batterie avec le chargeur fourni. Veillez à charger la batterie au départ, car l'appareil photo n'est pas vendu avec la batterie chargée.

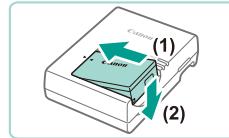

#### 1 Insérez la batterie.

- Retirez le couvercle de la batterie, alignez les repères ▲ sur la batterie et le chargeur, puis insérez la batterie en l'enfonçant (1) et en l'abaissant (2).

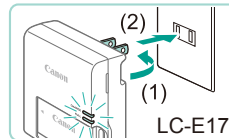

#### 2 Chargez la batterie.

- **LC-E17** : sortez la fiche (1) et branchez le chargeur sur une prise secteur (2).

Avant utilisation

Guide élémentaire

Guide avancé

- 1 Notions de base de l'appareil photo
- 2 Mode Auto / Mode Auto hybride
- 3 Autres modes de prise de vue
- 4 Mode P
- 5 Modes Tv, Av, M et C
- 6 Mode de lecture
- 7 Fonctions Wi-Fi
- 8 Menu Configuration
- 9 Accessoires
- 10 Annexe

Index





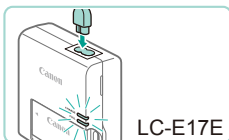

LC-E17E

- **LC-E17E** : branchez le cordon d'alimentation sur le chargeur et l'autre extrémité sur une prise secteur.
- Le témoin de charge devient orange et la charge commence.
- Une fois la charge terminée, le témoin devient vert.

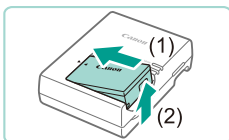

### 3 Retirez la batterie.

- Après avoir débranché le chargeur de secteur, retirez la batterie en l'enfonçant (1) puis en la soulevant (2).



- Après avoir débranché le chargeur du secteur, ne touchez pas à sa fiche pendant environ 5 sec.
- Afin de protéger la batterie et de la conserver dans des conditions optimales, ne la chargez pas continuellement pendant plus de 24 heures.
- Pour les chargeurs de batterie munis d'un cordon d'alimentation, ne fixez pas le chargeur ou le cordon à d'autres objets. Cela pourrait entraîner un dysfonctionnement ou endommager le produit.



- Pour plus d'informations sur la durée de charge, consultez « Chargeur de batterie LC-E17/LC-E17E » (197). Pour en savoir plus sur le nombre de prises de vue et la durée d'enregistrement possibles avec une batterie complètement chargée, voir « Alimentation » (195).
- Les batteries chargées se déchargent progressivement, même si elles ne sont pas utilisées. Chargez la batterie le jour de son utilisation (ou juste avant).
- Comme rappel visuel de l'état de charge, fixez le couvercle de la batterie avec ▲ visible sur une batterie chargée et ▲ masqué sur une batterie non chargée.
- Le chargeur peut être utilisé dans les régions ayant une alimentation CA de 100 à 240 V (50/60 Hz). Pour les prises secteur de forme différente, utilisez un adaptateur en vente dans le commerce pour la fiche. N'utilisez jamais un transformateur électrique de voyage, car il pourrait endommager la batterie.

## Insertion de la batterie et de la carte mémoire

Insérez la batterie fournie et une carte mémoire (vendue séparément) dans l'appareil photo. Veuillez noter qu'avant d'utiliser une nouvelle carte mémoire (ou une carte mémoire formatée sur un autre appareil), il est nécessaire de la formater avec cet appareil photo (138).

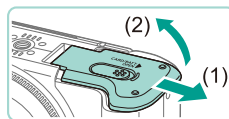

### 1 Ouvrez le couvercle.

- Faites glisser le couvercle (1) et ouvrez-le (2).

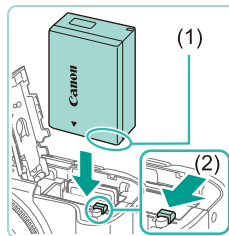

### 2 Insérez la batterie.

- Tout en tenant la batterie, les bornes (1) tournées dans le sens indiqué, poussez le verrou de la batterie vers le bas (2) et insérez la batterie jusqu'à ce que le verrou se ferme avec un déclic.
- Si vous insérez la batterie dans le mauvais sens, elle ne peut pas être verrouillée dans la bonne position. Vérifiez toujours que la batterie est tournée dans le bon sens et se verrouille lorsque vous l'insérez.

Avant utilisation

Guide élémentaire

Guide avancé

- 1 Notions de base de l'appareil photo
- 2 Mode Auto / Mode Auto hybride
- 3 Autres modes de prise de vue
- 4 Mode P
- 5 Modes Tv, Av, M et C
- 6 Mode de lecture
- 7 Fonctions Wi-Fi
- 8 Menu Configuration
- 9 Accessoires
- 10 Annexe

Index



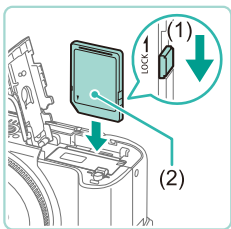

### 3 Vérifiez la position de la languette de protection contre l'écriture de la carte et insérez la carte mémoire.

- L'enregistrement n'est pas possible sur les cartes mémoire dont la languette de protection contre l'écriture est en position verrouillée. Faites glisser la languette sur la position déverrouillée (1).
- Insérez la carte mémoire avec l'étiquette (2) tournée dans le sens indiqué jusqu'à ce que vous entendiez un déclic.
- Assurez-vous que la carte mémoire est tournée dans le bon sens lorsque vous l'insérez. L'insertion d'une carte mémoire dans le mauvais sens peut endommager l'appareil photo.

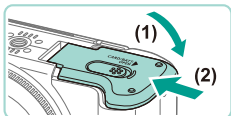

### 4 Fermez le couvercle.

- Abaissez le couvercle (1) et maintenez-le enfoncé pendant que vous le faites glisser jusqu'au déclic dans la position fermée (2).



- Consultez les informations à l'écran pour connaître le nombre de prises de vue et la durée d'enregistrement vidéo possibles avec la carte actuelle (23).

## Retrait de la batterie et de la carte mémoire

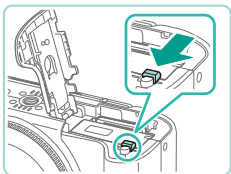

### Retirez la batterie.

- Ouvrez le couvercle et appuyez sur le verrou de la batterie dans le sens de la flèche.
- La batterie sort de son logement.

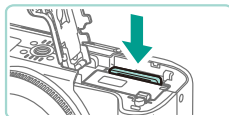

### Retirez la carte mémoire.

- Appuyez sur la carte mémoire jusqu'au déclic, puis relâchez-la lentement.
- La carte mémoire sort de son logement.

## Réglage de la date et de l'heure

Réglez correctement la date et l'heure actuelles comme suit si l'écran [Date/Heure] s'affiche lorsque vous mettez l'appareil photo sous tension. Les informations spécifiées de cette façon sont enregistrées dans les propriétés de l'image lorsque vous photographiez et sont utilisées lorsque vous gérez les images par date de prise de vue ou imprimez les images en affichant la date.

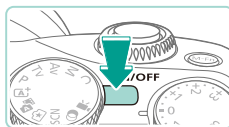

### 1 Mettez l'appareil photo sous tension.

- Appuyez sur la touche ON/OFF.
- L'écran [Date/Heure] s'affiche.

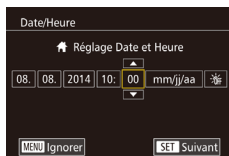

### 2 Réglez la date et l'heure.

- Appuyez sur les touches [◀][▶] pour choisir une option.
- Appuyez sur les touches [▲][▼] ou tournez la molette [⦿] pour spécifier la date.
- Ceci fait, appuyez sur la touche [Ⓜ].

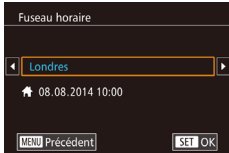

### 3 Spécifiez le fuseau horaire de votre pays.

- Appuyez sur les touches [◀][▶] pour choisir le fuseau horaire de votre pays.

Avant utilisation

Guide élémentaire

Guide avancé

- 1 Notions de base de l'appareil photo
- 2 Mode Auto / Mode Auto hybride
- 3 Autres modes de prise de vue
- 4 Mode P
- 5 Modes Tv, Av, M et C
- 6 Mode de lecture
- 7 Fonctions Wi-Fi
- 8 Menu Configuration
- 9 Accessoires
- 10 Annexe

Index





#### 4 Finalisez le processus de réglage.

- Appuyez sur la touche [SET] lorsque vous avez terminé. Après l'affichage d'un message de confirmation, l'écran de réglage disparaît.
- Pour mettre l'appareil photo hors tension, appuyez sur la touche ON/OFF.



- L'écran [Date/Heure] s'affichera chaque fois que vous mettez l'appareil photo sous tension tant que vous n'aurez pas réglé la date, l'heure et le fuseau horaire de votre pays. Renseignez les informations correctes.



- Pour régler l'heure d'été (1 heure d'avance), choisissez [☀] à l'étape 2, puis choisissez [🕒] en appuyant sur les touches [▲][▼] ou en tournant la molette [🌀].



- Vous pouvez également régler la date et l'heure en touchant l'option souhaitée comme à l'étape 2, puis en touchant [▲] ou [▼] pour régler les valeurs, suivi de [SET]. De même, pour sélectionner votre fuseau horaire dans l'écran présenté à l'étape 3, touchez [◀][▶] pour choisir votre fuseau horaire, puis touchez [SET] pour confirmer.

## Modification de la date et de l'heure

Ajustez la date et l'heure comme suit.

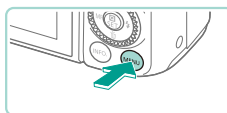

### 1 Accédez à l'écran de menu.

- Appuyez sur la touche [MENU].

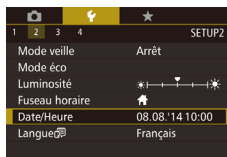

### 2 Choisissez [Date/Heure].

- Appuyez sur les touches [◀][▶] ou tournez la molette [🌀] pour sélectionner l'onglet [🕒].
- Appuyez sur les touches [▲][▼] ou tournez la molette [🌀] pour choisir [Date/Heure], puis appuyez sur la touche [SET].

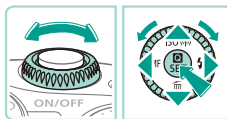

### 3 Modifiez la date/l'heure.

- Exécutez l'étape 2 de la section « Réglage de la date et de l'heure » (📖 18) pour ajuster les réglages.
- Appuyez sur la touche [MENU] pour fermer l'écran de menu.



- L'appareil photo inclut une pile de sauvegarde de la date intégrée. Les réglages de la date/heure sont conservés pendant 3 semaines environ une fois la batterie retirée.
- La pile de sauvegarde de la date se recharge en 4 heures environ une fois que vous insérez une batterie chargée ou raccordez l'appareil photo à un kit adaptateur secteur (vendu séparément, 📖 148), même si l'appareil photo est hors tension.
- Lorsque la pile de sauvegarde de la date est déchargée, l'écran [Date/Heure] s'affiche à la mise sous tension de l'appareil photo. Réglez la date et l'heure correctes comme décrit dans « Réglage de la date et de l'heure » (📖 18).

Avant utilisation

Guide élémentaire

Guide avancé

- 1 Notions de base de l'appareil photo
- 2 Mode Auto / Mode Auto hybride
- 3 Autres modes de prise de vue
- 4 Mode P
- 5 Modes Tv, Av, M et C
- 6 Mode de lecture
- 7 Fonctions Wi-Fi
- 8 Menu Configuration
- 9 Accessoires
- 10 Annexe

Index



## Langue d'affichage

Changez de langue d'affichage au besoin.



### 1 Activez le mode de lecture.

- Appuyez sur la touche [MENU].

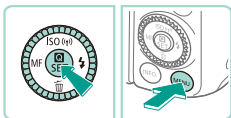

### 2 Accédez à l'écran de réglage.

- Appuyez sur la touche [Q] et maintenez-la enfoncée, puis appuyez sur la touche [MENU].



### 3 Réglez la langue d'affichage.

- Appuyez sur les touches [▲][▼][◀][▶] ou tournez la molette [D] pour choisir une langue, puis appuyez sur la touche [Q].
- Une fois la langue d'affichage définie, l'écran de réglage disparaît.



- Pour modifier la langue d'affichage, vous pouvez également appuyer sur la touche [MENU] et choisir [Langue] sur l'onglet [4].



- Vous pouvez également régler la langue d'affichage en touchant une langue sur l'écran de l'étape 3, puis en la touchant une deuxième fois.

## Fixation d'un objectif

Cet appareil photo est compatible avec les objectifs EF-M. Utilisez la bague d'adaptation EF-EOS M pour fixer les objectifs EF et EF-S (21).

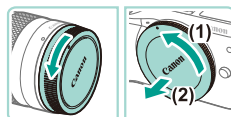

### 1 Assurez-vous que l'appareil photo est hors tension.

### 2 Retirez les caches.

- Retirez le bouchon arrière de l'objectif et le bouchon du boîtier en les tournant comme indiqué par les flèches.

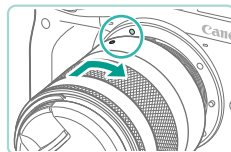

### 3 Fixez l'objectif.

- Alignez les repères de montage (les cercles blancs) de l'objectif et de l'appareil photo, puis tournez l'objectif dans le sens indiqué par la flèche jusqu'à ce qu'il s'enclenche.

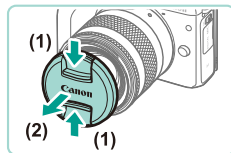

### 4 Retirez le cache avant de l'objectif.

- Pour zoomer, faites tourner la bague de zoom de l'objectif.
- Zoomez avant de faire la mise au point, car l'image peut devenir floue si vous effectuez la mise au point avant de zoomer.

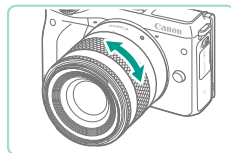

Avant utilisation

Guide élémentaire

Guide avancé

- 1 Notions de base de l'appareil photo
- 2 Mode Auto / Mode Auto hybride
- 3 Autres modes de prise de vue
- 4 Mode P
- 5 Modes Tv, Av, M et C
- 6 Mode de lecture
- 7 Fonctions Wi-Fi
- 8 Menu Configuration
- 9 Accessoires
- 10 Annexe

Index





- Pour protéger l'objectif, conservez le cache sur l'objectif lorsque vous n'utilisez pas votre appareil photo.

## Retrait d'un objectif

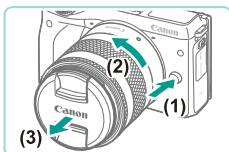

- Assurez-vous que l'appareil photo est hors tension.
- Tout en appuyant sur la touche de déverrouillage de l'objectif (1), faites tourner l'objectif dans le sens de la flèche (2).
- Faites tourner l'objectif jusqu'en butée, puis retirez-le (3).
- Fixez le cache de l'objectif sur l'objectif une fois ce dernier retiré de l'appareil photo.



- Limiter le contact avec la poussière
  - Lorsque vous changez d'objectif, procédez rapidement et dans un endroit peu poussiéreux.
  - Lorsque vous rangez votre appareil photo dépourvu d'objectif, veillez à fixer le cache du boîtier.
  - Avant de fixer le cache du boîtier, retirez la poussière susceptible de s'y trouver.



- Le format du capteur d'image est inférieur au format 24 x 36 mm, c'est pourquoi la distance focale de l'objectif installé apparaîtra agrandie d'environ 1,6x. Par exemple, une distance focale de 18–55 mm est équivalente à une distance focale d'environ 29–88 mm sur un appareil photo 24 x 36 mm.

## Mode d'emploi des objectifs

Téléchargez les modes d'emploi électroniques de votre objectif à l'adresse suivante :  
<http://www.canon.com/icpd/>

## Fixation des objectifs EF et EF-S

Si vous utilisez la bague d'adaptation EF-EOS M, vous pouvez utiliser des objectifs EF et EF-S.

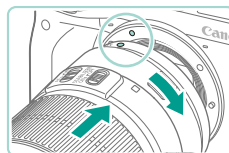
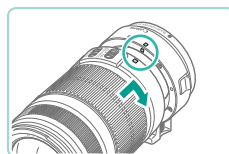

**1 Assurez-vous que l'appareil photo est hors tension.**

**2 Retirez les caches.**

- Retirez les caches conformément à l'étape 2 de la section « Fixation d'un objectif » (p. 20).

**3 Fixez l'objectif sur la bague d'adaptation.**

- Pour fixer un objectif EF, alignez les repères de montage (cercles rouges) de l'objectif et de la bague, puis tournez l'objectif dans le sens indiqué par la flèche jusqu'à ce qu'il s'enclenche.
- Pour fixer un objectif EF-S, alignez les repères de montage (carrés blancs) de l'objectif et de la bague, puis tournez l'objectif dans le sens indiqué par la flèche jusqu'à ce qu'il s'enclenche.

**4 Fixez la bague d'adaptation sur l'appareil photo.**

- Alignez les repères de montage (les cercles blancs) de la bague et de l'appareil photo. Tournez l'objectif dans le sens indiqué par la flèche jusqu'à ce qu'il s'enclenche.

Avant utilisation

Guide élémentaire

Guide avancé

- 1 Notions de base de l'appareil photo
- 2 Mode Auto / Mode Auto hybride
- 3 Autres modes de prise de vue
- 4 Mode P
- 5 Modes Tv, Av, M et C
- 6 Mode de lecture
- 7 Fonctions Wi-Fi
- 8 Menu Configuration
- 9 Accessoires
- 10 Annexe

Index





- Si vous utilisez un objectif plus lourd que l'appareil photo, assurez-vous de lui assurer le maintien nécessaire aussi bien lors du transport que lors de la prise de vue.
- L'utilisation d'adaptateurs peut augmenter la distance de prise de vue minimum de l'objectif ou modifier son coefficient de grossissement maximum ou la plage de prise de vue.
- Si l'avant (bague de mise au point) de l'objectif tourne lors de la mise au point automatique, ne touchez pas la partie en mouvement.
- La fonction de pré-réglage de la mise au point de certains super téléobjectifs n'est pas disponible. La fonction Power Zoom de l'objectif EF35–80 mm f/4–5.6 PZ n'est également pas disponible.

## Retrait d'un objectif

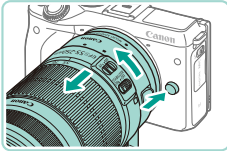

### 1 Retirez la bague d'adaptation.

- Assurez-vous que l'appareil photo est hors tension.
- Tout en appuyant sur la touche de déverrouillage de l'objectif, faites tourner la bague (l'objectif étant toujours fixé dessus) dans le sens de la flèche.
- Tournez la bague jusqu'à ce qu'elle s'arrête, puis détachez-la.

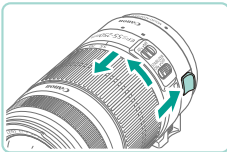

### 2 Retirez l'objectif.

- Tout en appuyant sur le levier de déverrouillage de la bague, faites tourner l'objectif dans le sens inverse des aiguilles d'une montre.
- Faites tourner l'objectif jusqu'en butée, puis retirez-le.
- Fixez le cache de l'objectif sur l'objectif une fois ce dernier retiré de l'appareil photo.

## Utilisation d'un trépied

Utilisez le sabot pour trépied fourni avec l'adaptateur pour fixer l'appareil photo à un trépied. N'utilisez pas le filetage pour trépied de l'appareil photo.

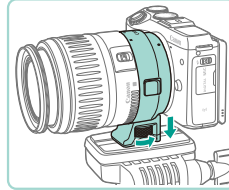

- Fixez le sabot pour trépied sur l'adaptateur. Utilisez la molette pour le fixer fermement.
- Fixez le trépied sur le support du sabot pour trépied.



- Si vous utilisez un objectif EF avec un sabot pour trépied (tel qu'un super téléobjectif), fixez la douille du sabot pour trépied directement sur le trépied.

## Stabilisation de l'image

Si vous utilisez un objectif avec une fonction de stabilisation de l'image, vous pouvez compenser les légers mouvements de l'appareil photo (bougés) qui se produisent lors de la prise de vue. La mention « IS » est incluse dans le nom des objectifs dotés de la fonction de stabilisation de l'image.

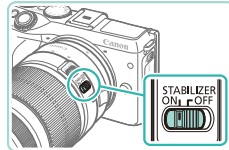

- Positionnez le bouton de stabilisation de l'image sur [ON].

Avant utilisation

Guide élémentaire

Guide avancé

- 1 Notions de base de l'appareil photo
- 2 Mode Auto / Mode Auto hybride
- 3 Autres modes de prise de vue
- 4 Mode P
- 5 Modes Tv, Av, M et C
- 6 Mode de lecture
- 7 Fonctions Wi-Fi
- 8 Menu Configuration
- 9 Accessoires
- 10 Annexe

Index



## Test de l'appareil photo

► Photos ► Vidéos

Suivez ces instructions pour mettre l'appareil photo sous tension, prendre des photos ou filmer des vidéos, puis les afficher.

### Prise en main de l'appareil photo

Pour obtenir des images nettes, tenez l'appareil photo immobile pour limiter le flou de bougé.

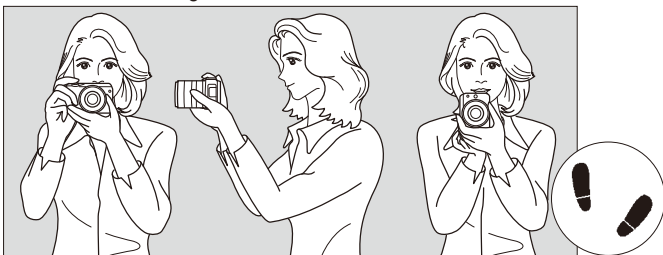

Prise de vue horizontale

Prise de vue verticale

- (1) Placez votre main droite autour de la poignée prévue à cet effet et maintenez fermement l'appareil photo.
- (2) Placez votre main gauche sous l'objectif.
- (3) Placez votre index droit sur le déclencheur.
- (4) Ramenez vos bras et vos coudes légèrement contre vous.
- (5) Pour une position stable, placez un pied légèrement décalé devant l'autre.

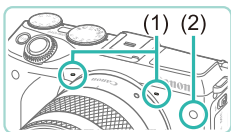

- Lorsque vous réalisez des vidéos, veillez à ne pas couvrir les microphones (1).
- Lorsque vous appuyez sur le déclencheur à mi-course alors que la luminosité est faible, la lampe frontale (2) peut s'allumer pour améliorer la mise au point. Veillez à ce que cette lampe ne soit pas recouverte.

## Prise de vue en mode Scène intelligente auto

Pour la sélection entièrement automatique des réglages optimaux pour des scènes données, laissez simplement l'appareil photo déterminer le sujet et les conditions de prise de vue.



### 1 Mettez l'appareil photo sous tension.

- Appuyez sur la touche ON/OFF.



### 2 Activez le mode [A+].

- Positionnez la molette de sélection des modes sur [A+].
- Une icône de scène (1) s'affiche dans le coin supérieur gauche de l'écran.
- La partie supérieure de l'écran indique le nombre de prises de vue (2) et la durée d'enregistrement vidéo (3) possibles avec la carte actuelle.
- Les cadres affichés autour des visages ou sujets détectés indiquent qu'ils sont mis au point.



### 3 Composez la vue.

- Si votre objectif est équipé d'un zoom, utilisez-le en faisant tourner la bague correspondante avec vos doigts.

Avant utilisation

Guide élémentaire

Guide avancé

- 1 Notions de base de l'appareil photo
- 2 Mode Auto / Mode Auto hybride
- 3 Autres modes de prise de vue
- 4 Mode P
- 5 Modes Tv, Av, M et C
- 6 Mode de lecture
- 7 Fonctions Wi-Fi
- 8 Menu Configuration
- 9 Accessoires
- 10 Annexe

Index



## 4 Photographiez ou filmez

### Prise de photos

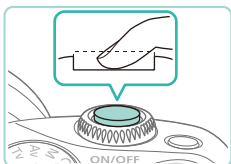
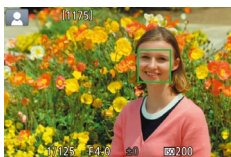
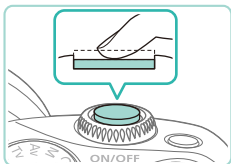

#### 1) Faites la mise au point.

- Appuyez légèrement sur le déclencheur à mi-course. L'appareil photo émet deux bips après la mise au point et les zones AF s'affichent pour indiquer les zones d'image mises au point.
- Si [ ] clignote à l'écran, déplacez le commutateur [ ] pour relever le flash. Le flash se déclenche au moment de la prise de vue. Si vous préférez ne pas utiliser le flash, enfoncez-le du doigt dans l'appareil photo.

#### 2) Prenez la photo.

- Appuyez sur le déclencheur à fond pour prendre la photo. Dans de faibles conditions d'éclairage, le flash se déclenche automatiquement lorsqu'il est relevé.
- L'image capturée s'affiche à l'écran pendant deux secondes environ.
- Même avec la photo affichée, vous pouvez prendre une autre photo en appuyant à nouveau sur le déclencheur.

## Enregistrement de vidéos

### 1) Commencez à filmer.

- Appuyez sur la touche Vidéo pour commencer l'enregistrement. [●ENR] s'affiche avec le temps écoulé.
- Affiche des bandes noires en haut et en bas de l'écran. Les bandes noires indiquent les zones d'image non enregistrées.
- Les cadres affichés autour des visages détectés indiquent qu'ils sont mis au point.
- Dès que l'enregistrement commence, retirez le doigt de la touche Vidéo.

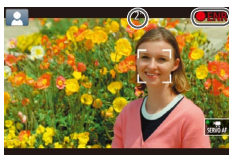

### 2) Terminez l'enregistrement.

- Pour arrêter l'enregistrement vidéo, appuyez à nouveau sur la touche Vidéo.



- Une zone AF orange s'affiche avec [ ] si l'appareil photo ne peut pas faire la mise au point lorsque vous enfoncez le déclencheur à mi-course. Vous ne pouvez pas prendre de photo, même en appuyant à fond sur le déclencheur.
- Si vous utilisez un objectif prenant en charge la stabilisation dynamique (78), l'appareil photo ajuste la plage affichée à l'écran pour agrandir le sujet lorsque vous enregistrez une vidéo.

Avant utilisation

Guide élémentaire

Guide avancé

- 1 Notions de base de l'appareil photo
- 2 Mode Auto / Mode Auto hybride
- 3 Autres modes de prise de vue
- 4 Mode P
- 5 Modes Tv, Av, M et C
- 6 Mode de lecture
- 7 Fonctions Wi-Fi
- 8 Menu Configuration
- 9 Accessoires
- 10 Annexe

Index





## Affichage

Après avoir pris des photos et filmé des vidéos, vous pouvez les afficher sur l'écran comme suit.

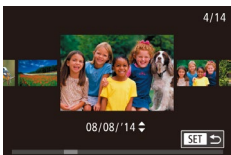

### 1 Activez le mode de lecture.

- Appuyez sur la touche [▶].
- Votre dernière photo est affichée.

### 2 Choisissez les images.

- Pour afficher l'image précédente, appuyez sur la touche [◀] ou tournez la molette [⦿] dans le sens inverse des aiguilles d'une montre. Pour afficher l'image suivante, appuyez sur la touche [▶] ou tournez la molette [⦿] dans le sens des aiguilles d'une montre.
- Maintenez les touches [◀][▶] enfoncées pour parcourir rapidement les images.
- Pour accéder au mode de défilement de l'affichage, tournez rapidement la molette [⦿]. Dans ce mode, tournez la molette [⦿] pour parcourir les images.
- Pour revenir au mode d'affichage image par image, appuyez sur la touche [⦿].
- Les vidéos sont identifiées par une icône [SET ▶]. Pour lire des vidéos, allez à l'étape 3.



### 3 Lisez les vidéos.

- Appuyez sur la touche [⦿], puis sur les touches [▲][▼] pour choisir [▶], et à nouveau sur la touche [⦿].
- La lecture commence. Une fois la vidéo terminée, [SET ▶] s'affiche.
- Pour régler le volume pendant la lecture, appuyez sur les touches [▲][▼].



- Pour passer au mode de prise de vue à partir du mode de lecture, appuyez sur le déclencheur à mi-course (28), appuyez sur la touche [▶] ou tournez la molette de sélection des modes.



- Vous pouvez également démarrer la lecture vidéo en touchant [▶]. Pour régler le volume, faites glisser votre doigt vers le haut ou vers le bas de l'écran pendant la lecture.

Avant utilisation

Guide élémentaire

Guide avancé

- 1 Notions de base de l'appareil photo
- 2 Mode Auto / Mode Auto hybride
- 3 Autres modes de prise de vue
- 4 Mode P
- 5 Modes Tv, Av, M et C
- 6 Mode de lecture
- 7 Fonctions Wi-Fi
- 8 Menu Configuration
- 9 Accessoires
- 10 Annexe

Index



## Effacement d'images

Vous pouvez choisir et effacer les images inutiles une par une. Prenez garde lorsque vous effacez des images, car elles ne peuvent pas être récupérées.

### 1 Choisissez l'image à effacer.

- Appuyez sur les touches [◀][▶] ou tournez la molette [🌀] pour choisir une image.



### 2 Effacez les images.

- Appuyez sur la touche [▼].
- Lorsque [Effacer ?] s'affiche, appuyez sur les touches [◀][▶] ou tournez la molette [🌀] pour choisir [Effacer], puis appuyez sur la touche [🌀].
- L'image actuelle est maintenant effacée.
- Pour annuler l'effacement, appuyez sur les touches [◀][▶] ou tournez la molette [🌀] pour choisir [Annuler], puis appuyez sur la touche [🌀].



- Vous pouvez choisir plusieurs images pour les effacer en une fois (📖 105).



- Vous pouvez également effacer l'image actuelle en touchant [Effacer] sur l'écran de l'étape 2.

Avant utilisation

Guide élémentaire

Guide avancé

1 Notions de base de l'appareil photo

2 Mode Auto / Mode Auto hybride

3 Autres modes de prise de vue

4 Mode P

5 Modes Tv, Av, M et C

6 Mode de lecture

7 Fonctions Wi-Fi

8 Menu Configuration

9 Accessoires

10 Annexe

Index



# Guide avancé

# 1

## Notions de base de l'appareil photo

Autres opérations de base et davantage de moyens pour tirer parti de votre appareil photo, notamment options de prise de vue et de lecture

### Marche/Arrêt

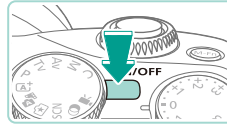

#### Mode de prise de vue

- Appuyez sur la touche ON/OFF pour mettre l'appareil photo sous tension et vous préparer à la prise de vue.
- Pour mettre l'appareil photo hors tension, appuyez à nouveau sur la touche ON/OFF.



#### Mode de lecture

- Appuyez sur la touche [ ] pour mettre l'appareil photo sous tension et voir vos images.
- Appuyez à nouveau sur la touche [ ] pour passer en mode de prise de vue.
- Pour mettre l'appareil photo hors tension, appuyez sur la touche ON/OFF.



- Quand un objectif EF-M est monté sur l'appareil photo et que ce dernier est hors tension, l'ouverture se ferme pour réduire la quantité de lumière entrant dans l'appareil, afin de protéger les composants internes. Ainsi, lorsque vous mettez l'appareil photo sous ou hors tension, vous pouvez entendre l'ouverture s'ouvrir ou se fermer.
- Lorsque vous mettez l'appareil photo sous ou hors tension, le nettoyage du capteur s'effectue automatiquement. Il est possible d'entendre un léger bruit. Après avoir mis l'appareil photo sous tension, l'icône [ ] apparaît sur l'écran LCD pendant le nettoyage du capteur. Il se peut que l'icône [ ] n'apparaisse pas si vous mettez l'appareil sous tension puis hors tension dans un laps de temps très court.
- Pour passer au mode de prise de vue à partir du mode de lecture, appuyez sur le déclencheur à mi-course (28), appuyez sur la touche [ ] ou tournez la molette de sélection des modes.

Avant utilisation

Guide élémentaire

Guide avancé

**1** Notions de base de l'appareil photo

**2** Mode Auto / Mode Auto hybride

**3** Autres modes de prise de vue

**4** Mode P

**5** Modes Tv, Av, M et C

**6** Mode de lecture

**7** Fonctions Wi-Fi

**8** Menu Configuration

**9** Accessoires

**10** Annexe

Index



## Fonctions Mode éco (Extinction auto)

Pour économiser la batterie, l'appareil photo désactive automatiquement l'écran (Affichage OFF), puis s'éteint après une certaine période d'inactivité.

### Mode éco en mode de prise de vue

L'écran s'éteint automatiquement au bout d'une minute d'inactivité environ. Environ deux minutes après, l'appareil photo s'éteint. Pour activer l'écran et vous préparer à la prise de vue lorsque l'écran est éteint, mais que le voyant (au dos) est allumé, appuyez sur le déclencheur à mi-course (📖28).

### Mode éco en mode de lecture

L'appareil photo s'éteint automatiquement au bout de cinq minutes d'inactivité environ.



- Vous pouvez désactiver Extinction auto et ajuster le délai d’Affichage OFF, si vous préférez (📖140).
- Le Mode éco n’est pas activé lorsque l’appareil photo est connecté à d’autres appareils via Wi-Fi (📖115) ou lorsqu’il est connecté à un ordinateur (📖159).

## Déclencheur

Pour vous assurer que la mise au point sera faite sur le sujet souhaité, commencez par appuyer légèrement sur le déclencheur à mi-course pour effectuer la mise au point, puis enfoncez à fond le déclencheur pour prendre la photo.

Dans ce manuel, les opérations du déclencheur sont décrites avec les expressions à *mi-course* ou à *fond*.

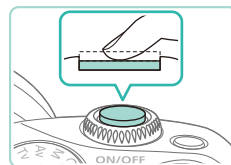

### 1 Appuyez à mi-course. (Appuyez légèrement pour faire la mise au point.)

- Appuyez sur le déclencheur à mi-course. L'appareil photo émet deux bips et des cadres s'affichent autour de la zone d'image mise au point.

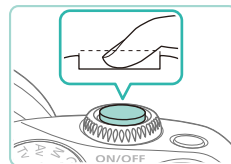

### 2 Appuyez à fond. (À partir de la position à mi-course, appuyez à fond sur le déclencheur pour photographier.)

- La photo est prise.



- Votre sujet souhaité peut ne pas être net si vous photographiez sans appuyer d'abord sur le déclencheur à mi-course.

Avant utilisation

Guide élémentaire

Guide avancé

**1** Notions de base de l'appareil photo

**2** Mode Auto / Mode Auto hybride

**3** Autres modes de prise de vue

**4** Mode P

**5** Modes Tv, Av, M et C

**6** Mode de lecture

**7** Fonctions Wi-Fi

**8** Menu Configuration

**9** Accessoires

**10** Annexe

Index



## Modes de prise de vue

Utilisez la molette de sélection des modes pour accéder à chaque mode de prise de vue.

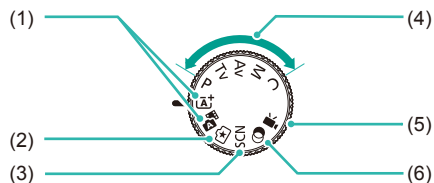

- |   |  |
|---|--|
| (1) Mode Scène intelligente auto/<br>Mode Auto hybride<br>Prise de vue entièrement<br>automatique, avec réglages<br>déterminés par l'appareil photo<br>( <a href="#">p35</a> , <a href="#">p37</a> ). | (4) Modes <b>P, Tv, Av, M, C</b><br>Prenez une grande diversité de<br>photos en utilisant vos réglages<br>préférés ( <a href="#">p60</a> , <a href="#">p82</a> ,<br><a href="#">p83</a> , <a href="#">p84</a> , <a href="#">p90</a> ). |
| (2) Mode Création assistée<br>Obtenez le résultat et l'effet<br>souhaité rapidement et facilement.<br>Les paramètres peuvent<br>également être enregistrés et<br>chargés ( <a href="#">p48</a> ).     | (5) Mode vidéo<br>Pour réaliser des vidéos<br>lorsque la molette de sélection<br>des modes n'est pas réglée sur<br>le mode vidéo en appuyant<br>simplement sur la touche Vidéo.  |
| (3) Mode Scène spéciale<br>Photographiez avec les réglages<br>optimaux pour des scènes<br>données ( <a href="#">p51</a> ).  | (6) Mode Filtres créatifs<br>Ajoutez un vaste choix d'effets<br>aux images lors de la prise de vue<br>( <a href="#">p52</a> ).   |



- Vous pouvez tourner la molette de sélection des modes pour basculer en mode de prise de vue depuis le mode de lecture.

## Réglage de l'angle de l'écran LCD

Vous pouvez ajuster l'angle et l'orientation de l'écran selon la scène ou votre manière de photographier.

### Inclinaison de l'écran vers le bas

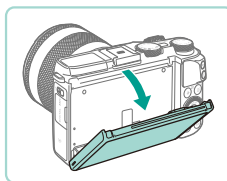

- Tirez la partie supérieure de l'écran vers le bas.
- L'écran peut être incliné vers le bas jusqu'à 45° environ.

### Inclinaison de l'écran vers le haut

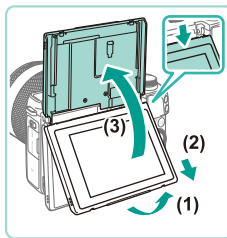

- Tirez la partie inférieure de l'écran vers le haut jusqu'à ce que vous entendiez un clic (1), faites-le glisser vers le bas (2), puis faites-le pivoter vers le haut (3).
- L'écran peut être incliné vers le haut jusqu'à 180° environ.
- Lorsque vous souhaitez prendre des images depuis le devant de l'appareil photo, faites pivoter l'écran LCD vers le haut pour voir l'écran du côté de l'objectif. L'image inversée de la scène s'affiche (l'image est pivotée de 180° sur l'axe vertical).
- Ceci fait, faites pivoter l'écran vers le bas (1), puis faites-le glisser vers le haut tout en le poussant jusqu'à ce que vous entendiez un clic (2).

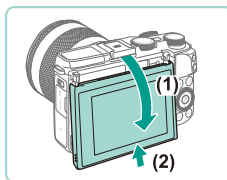

Avant utilisation

Guide élémentaire

Guide avancé

- Notions de base de l'appareil photo
- Mode Auto / Mode Auto hybride
- Autres modes de prise de vue
- Mode P
- Modes Tv, Av, M et C
- Mode de lecture
- Fonctions Wi-Fi
- Menu Configuration
- Accessoires
- Annexe

Index





- Gardez l'écran fermé lorsque vous n'utilisez pas l'appareil photo.
- N'essayez pas d'ouvrir l'écran au-delà des angles décrits sous peine de l'endommager.



- Accédez à Menu (📖32) puis réglez [Aff. Inversé] sur [Arrêt] dans l'onglet [📷1] pour désactiver la fonction d'image inversée.

## Options d'affichage de la prise de vue

Appuyez sur la touche [INFO] pour passer de l'affichage du quadrillage à l'affichage du niveau (et inversement).

Vous pouvez paramétrer cette option dans l'onglet [📷1], sous [Aff. informations de pdv] (📖87).



- La luminosité de l'écran est automatiquement augmentée par la fonction de vision nocturne lorsque vous photographiez sous un faible éclairage, facilitant ainsi la vérification du cadrage des photos. Cependant, la luminosité de l'image à l'écran peut ne pas correspondre à celle de vos photos. Veuillez noter que les déformations de l'image à l'écran ou le mouvement saccadé du sujet n'affecteront pas les images enregistrées.
- Pour les options d'affichage de lecture, voir « Changement de mode d'affichage » (📖95).

Avant utilisation

Guide élémentaire

Guide avancé

**1** Notions de base de l'appareil photo

**2** Mode Auto / Mode Auto hybride

**3** Autres modes de prise de vue

**4** Mode P

**5** Modes Tv, Av, M et C

**6** Mode de lecture

**7** Fonctions Wi-Fi

**8** Menu Configuration

**9** Accessoires

**10** Annexe

Index



## Utilisation du menu Réglage rapide

Les fonctions fréquemment utilisées peuvent être configurées dans le menu **Q** (Réglage rapide). Veuillez noter que les éléments de menu et les options varient en fonction du mode de prise de vue (181) ou de lecture (188).

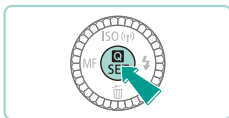

### 1 Accédez au menu **Q**.

- Appuyez sur la touche **Q**.



(1) (2)

### 2 Choisissez un élément du menu.

- Appuyez sur les touches **[▲]**/**[▼]** ou choisissez un élément de menu (1).
- Les options disponibles (2) sont indiquées en bas de l'écran.

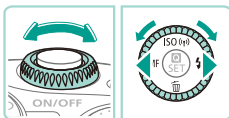

### 3 Choisissez une option.

- Appuyez sur les touches **[◀]**/**[▶]** ou tournez les molettes **[◀]**/**[▶]** pour sélectionner une option.
- Les options étiquetées avec une icône **[[INFO]]** peuvent être configurées en appuyant sur la touche **[[INFO]]**.

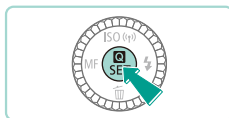

### 4 Finalisez le processus de réglage.

- Appuyez sur la touche **Q**.
- L'écran antérieur à votre appui sur la touche **Q** à l'étape 1 s'affiche à nouveau, indiquant l'option que vous avez configurée.



- Pour annuler tout changement de réglage accidentel, vous pouvez rétablir les réglages par défaut de l'appareil photo (145).
- Sélectionnez **[↶]** dans le menu et appuyez sur la touche **Q** pour fermer les options.

## Utilisation des opérations sur l'écran tactile pour configurer les réglages



- Appuyez sur **Q** en haut à droite de l'écran pour ouvrir le menu Réglage rapide.
- Touchez les options de menu à l'écran pour sélectionner les options souhaitées.
- Touchez **[↶]** dans une option de menu, ou l'option actuellement sélectionnée, pour revenir à l'écran précédent.
- Vous pouvez accéder à l'écran pour les options étiquetées avec une icône **[[INFO]]** en touchant **[[INFO]]**.

Avant utilisation

Guide élémentaire

Guide avancé

1 Notions de base de l'appareil photo

2 Mode Auto / Mode Auto hybride

3 Autres modes de prise de vue

4 Mode P

5 Modes Tv, Av, M et C

6 Mode de lecture

7 Fonctions Wi-Fi

8 Menu Configuration

9 Accessoires

10 Annexe

Index



# Utilisation de l'écran de menu

Configurez un éventail de fonctions de l'appareil photo par le biais de l'écran de menu comme suit.

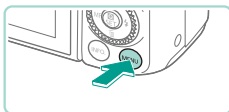

## 1 Accédez à l'écran de menu.

- Appuyez sur la touche [MENU].

## 2 Choisissez un onglet.

- Utilisez les touches [◀][▶], ou tournez la molette [🔆] pour sélectionner un onglet.
- Il existe deux types d'onglet : les onglets système (1) liés à la prise de vue [📷], à la lecture [▶], aux paramètres [⚙️] etc., et les onglets des pages individuelles (2) sous chaque onglet système. Ce guide fait référence aux deux types d'onglet en même temps (exemple : l'onglet « [📷]1 »).

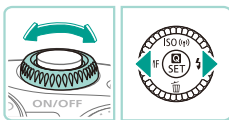
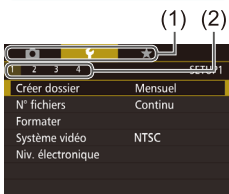

## 3 Choisissez un élément du menu.

- Appuyez sur les touches [▲][▼] ou tournez la molette [🔆] pour choisir un élément de menu, puis appuyez sur la touche [🔍].
- Pour les éléments de menu dont les options ne sont pas affichées, appuyez d'abord sur la touche [🔍] pour changer d'écran, puis appuyez sur les touches [▲][▼] ou tournez la molette [🔆] pour sélectionner l'élément de menu.
- Pour revenir à l'écran précédent, appuyez sur la touche [MENU].

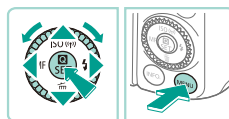
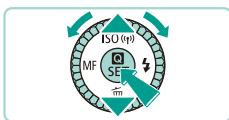

## 4 Choisissez une option.

- Pour les options dont les sélections disponibles apparaissent dans un menu vertical, appuyez sur les touches [▲][▼] ou tournez la molette [🔆] pour choisir une sélection.
- Pour les options dont le menu se présente horizontalement, appuyez sur les touches [◀][▶] pour choisir une option.

## 5 Finalisez le processus de réglage.

- Ceci fait, appuyez sur la touche [🔍] pour revenir à la sélection des options.
- Appuyez sur la touche [MENU] pour revenir à l'écran affiché avant votre appui sur la touche [MENU] à l'étape 1.



- Pour annuler tout changement de réglage accidentel, vous pouvez rétablir les réglages par défaut de l'appareil photo (📖145).
- Les éléments de menu disponibles dépendent du mode de prise de vue ou de lecture sélectionné (📖181 – 📖188).

Avant utilisation

Guide élémentaire

Guide avancé

**1** Notions de base de l'appareil photo

**2** Mode Auto / Mode Auto hybride

**3** Autres modes de prise de vue

**4** Mode P

**5** Modes Tv, Av, M et C

**6** Mode de lecture

**7** Fonctions Wi-Fi

**8** Menu Configuration

**9** Accessoires

**10** Annexe

Index





## Opérations sur l'écran tactile

- Pour accéder aux onglets, appuyez sur la touche [MENU] pour accéder au menu, touchez un onglet système, puis un onglet de page pour sélectionner un onglet de menu.
- Touchez le réglage souhaité pour le sélectionner, puis touchez-le à nouveau.
- Ceci fait, touchez l'option pour revenir à l'écran de menu.
- Pour configurer les éléments de menu pour lesquels aucune option n'est indiquée, touchez d'abord l'élément de menu pour accéder à l'écran de réglage. Pour revenir à l'écran précédent, touchez [MENU].
- Vous pouvez également toucher les éléments de saisie (comme les cases à cocher ou les zones de texte) pour les sélectionner. Et vous pouvez saisir du texte en touchant le clavier virtuel.
- Les touches [INFO] et [MENU] à l'écran ont les mêmes fonctions que les touches [INFO] et [MENU].
- Pour faire disparaître le menu, appuyez à nouveau sur la touche [MENU].

## Clavier virtuel

Utilisez le clavier virtuel pour saisir les informations pour les connexions Wi-Fi (115). Veuillez noter que la longueur et le type des informations pouvant être saisies dépendent de la fonction que vous utilisez.

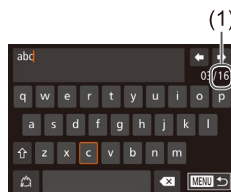

### (1) Saisir des caractères

- Touchez les caractères pour les saisir.
- La quantité d'informations pouvant être saisies (1) dépend de la fonction que vous utilisez.

### Déplacer le curseur

- Touchez [←][→].

### Saisir des sauts de ligne

- Touchez [↵].

### Changer de mode de saisie

- Touchez [123] pour passer de la saisie de nombres à la saisie de symboles (et inversement).
- Touchez [⇧] pour saisir des lettres majuscules.
- Les modes de saisie disponibles dépendent de la fonction que vous utilisez.

### Supprimer des caractères

- Touchez [X] pour effacer le caractère précédent.

### Confirmer la saisie et revenir à l'écran précédent

- Touchez [MENU].

Avant utilisation

Guide élémentaire

Guide avancé

1 Notions de base de l'appareil photo

2 Mode Auto / Mode Auto hybride

3 Autres modes de prise de vue

4 Mode P

5 Modes Tv, Av, M et C

6 Mode de lecture

7 Fonctions Wi-Fi

8 Menu Configuration

9 Accessoires

10 Annexe

Index





- Appuyez sur les touches [▲][▼][◀][▶] ou tournez la molette [OK] pour sélectionner des caractères et des icônes. Appuyez sur la touche [OK] pour créer des entrées. Tournez la molette [OK] pour déplacer le curseur entre les différents caractères. Appuyez sur la touche [MENU] pour revenir à l'écran précédent.

## Affichage de l'indicateur

L'indicateur situé au dos de l'appareil photo (📖3) s'allume ou clignote selon l'état de celui-ci.

Couleur	État de l'indicateur	État de l'appareil photo
Vert	Allumé	Lors de la connexion à un ordinateur (📖159), ou affichage éteint (📖28, 📖139, 📖140)
	Clignotant	Démarrage, enregistrement/lecture/transmission des images, prises d'expositions longues (📖82, 📖84) ou connexion/transmission via Wi-Fi



- Lorsque l'indicateur clignote vert, ne mettez jamais hors tension l'appareil photo, n'ouvrez pas le couvercle du logement des piles/batteries et de la carte mémoire, et n'agitez ou ne secouez pas l'appareil photo, sous peine d'altérer les images ou d'endommager l'appareil photo ou la carte mémoire.

Avant utilisation

Guide élémentaire

Guide avancé

**1** Notions de base de l'appareil photo

**2** Mode Auto / Mode Auto hybride

**3** Autres modes de prise de vue

**4** Mode P

**5** Modes Tv, Av, M et C

**6** Mode de lecture

**7** Fonctions Wi-Fi

**8** Menu Configuration

**9** Accessoires

**10** Annexe

Index



# 2

## Mode Auto / Mode Auto hybride

Mode pratique pour des photos et des vidéos faciles avec un plus grand contrôle de la prise de vue

## Prise de vue avec les réglages déterminés par l'appareil photo

Pour la sélection entièrement automatique des réglages optimaux pour des scènes données, laissez simplement l'appareil photo déterminer le sujet et les conditions de prise de vue.

### Prise de vue (Scène intelligente auto)

► Photos ► Vidéos

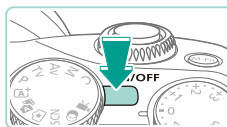

#### 1 Mettez l'appareil photo sous tension.

- Appuyez sur la touche ON/OFF.



#### 2 Activez le mode [A+].

- Positionnez la molette de sélection des modes sur [A+].
- Une icône de scène s'affiche dans le coin supérieur gauche de l'écran (📖39).
- Des cadres s'affichent autour des visages et des sujets détectés et indiquent qu'ils sont mis au point.



#### 3 composez la vue.

- Si votre objectif est équipé d'un zoom, utilisez-le en faisant tourner la bague correspondante avec vos doigts.



Avant utilisation

Guide élémentaire

Guide avancé

1 Notions de base de l'appareil photo

2 Mode Auto / Mode Auto hybride

3 Autres modes de prise de vue

4 Mode P

5 Modes Tv, Av, M et C

6 Mode de lecture

7 Fonctions Wi-Fi

8 Menu Configuration

9 Accessoires

10 Annexe

Index



## 4 Photographiez ou filmez.

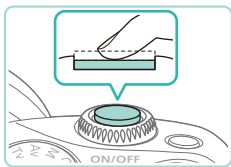

### Prise de photos

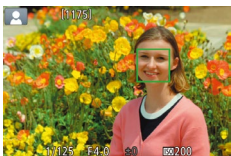

#### 1) Faites la mise au point.

- Appuyez sur le déclencheur à mi-course. L'appareil photo émet deux bips après la mise au point et les zones AF s'affichent pour indiquer les zones d'image mises au point.



- Si  clignote à l'écran, déplacez le commutateur  pour relever le flash. Le flash se déclenchera au moment de la prise de vue. Si vous préférez ne pas utiliser le flash, enfoncez-le du doigt dans l'appareil photo.

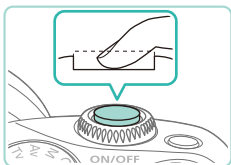

#### 2) Prenez la photo.

- Appuyez sur le déclencheur à fond pour prendre la photo. Dans de faibles conditions d'éclairage, le flash se déclenche automatiquement lorsqu'il est relevé.
- L'image capturée s'affiche à l'écran pendant deux secondes environ.
- Même avec la photo affichée, vous pouvez prendre une autre photo en appuyant à nouveau sur le déclencheur.

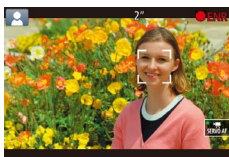

### Enregistrement de vidéos

#### 1) Commencez à filmer.

- Appuyez sur la touche Vidéo. L'enregistrement débute et  s'affiche avec le temps écoulé.
- Des bandes noires affichées en haut et en bas de l'écran indiquent les zones d'image non enregistrées.
- Les cadres affichés autour des visages détectés indiquent qu'ils sont mis au point.
- Dès que l'enregistrement commence, retirez le doigt de la touche Vidéo.

#### 2) Redimensionnez le sujet et recadrez la scène au besoin.

- Pour redimensionner le sujet, répétez les opérations de l'étape 3. Veuillez noter toutefois que le bruit de fonctionnement de l'appareil photo sera enregistré.
- Lorsque vous recadrez les scènes, la mise au point, la luminosité et les couleurs sont automatiquement ajustées.

#### 3) Terminez l'enregistrement.

- Pour arrêter l'enregistrement vidéo, appuyez à nouveau sur la touche Vidéo.
- L'enregistrement s'arrête automatiquement lorsque la carte mémoire est pleine.

Avant utilisation

Guide élémentaire

Guide avancé

- 1 Notions de base de l'appareil photo
- 2 Mode Auto / Mode Auto hybride
- 3 Autres modes de prise de vue
- 4 Mode P
- 5 Modes Tv, Av, M et C
- 6 Mode de lecture
- 7 Fonctions Wi-Fi
- 8 Menu Configuration
- 9 Accessoires
- 10 Annexe

Index



## Prise de vue en Mode Auto hybride

► Photos ► Vidéos

Pour réaliser un court-métrage de la journée, il vous suffit de prendre des photos. L'appareil photo enregistre des clips de 2 à 4 secondes avant chaque prise, lesquels sont ensuite combinés en un résumé vidéo.

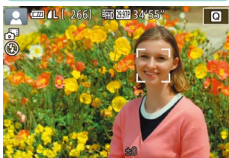

### 1 Activez le mode [Scène intelligente auto].

- Exécutez l'étape 2 de « Prise de vue (Scène intelligente auto) » (📖35) et choisissez [Scène intelligente auto].

### 2 Composez la vue.

- Exécutez les étapes 3 à 4 de « Prise de vue (Scène intelligente auto) » (📖35) pour cadrer la vue et faire la mise au point.
- Pour des résumés vidéo encore plus impressionnants, dirigez l'appareil photo sur les sujets pendant environ quatre secondes avant de prendre des photos.

### 3 Prenez la photo.

- Exécutez l'étape 4 de « Prise de vue (Scène intelligente auto) » (📖36) pour prendre une photo.
- L'appareil photo enregistre à la fois une photo et un clip vidéo. Le clip, qui se termine par la photo et un bruit d'obturation, forme un chapitre dans le résumé vidéo.



- La durée de vie de la batterie est plus courte dans ce mode que dans le mode [A], étant donné que des résumés vidéo sont enregistrés pour chaque prise.
- Il se peut qu'un résumé vidéo ne soit pas enregistré si vous prenez une photo immédiatement après avoir mis l'appareil photo sous tension, choisissez le mode [Scène intelligente auto] ou utilisé l'appareil photo de toute autre façon.
- Les bruits et vibrations liés au fonctionnement de l'appareil photo ou de l'objectif sont enregistrés dans les résumés vidéo.



- La qualité des résumés vidéo est [HD 29.97P] (en NTSC) ou [HD 25.00P] (en PAL). Tout dépend de vos réglages de format vidéo (📖139).
- Les sons ne sont pas émis lorsque vous appuyez sur le déclencheur à mi-course ou enclenchez le retardateur.
- Les résumés vidéo sont sauvegardés comme fichiers vidéo distincts dans les cas suivants, même s'ils ont été enregistrés le même jour en mode [Scène intelligente auto].
  - La taille de fichier du résumé vidéo atteint environ 4 Go ou la durée d'enregistrement totale atteint environ 13 minutes et 20 secondes.
  - Le résumé vidéo est protégé (📖102).
  - L'heure d'été (📖18), le système vidéo (📖139), les réglages du fuseau horaire (📖141) ou les informations de copyright (📖144) sont modifiés.
  - Un nouveau dossier est créé (📖137).
- Les bruits d'obturation enregistrés ne peuvent pas être modifiés ou effacés.
- Si vous préférez enregistrer les résumés vidéo sans photos, ajustez au préalable le réglage. Choisissez MENU (📖32) > l'onglet [📷4] > [Type de résumé] > [Aucune photo] (📖32).
- Les chapitres individuels peuvent être édités (📖114).

## Lecture de résumé vidéo

Affichez une photo prise en mode [Scène intelligente auto] pour lire un résumé vidéo créé le même jour ou spécifiez la date du résumé vidéo à lire (📖96).

## Photos/Vidéos



- Si l'appareil photo est sous tension alors que la touche [MENU] est maintenue enfoncée, il n'émettra plus aucun son. Pour réactiver les sons, appuyez sur la touche [MENU] et choisissez [Signal sonore] sur l'onglet [📷3], puis appuyez sur les touches [▲][▼] pour choisir [Marche].

Avant utilisation

Guide élémentaire

Guide avancé

1 Notions de base de l'appareil photo

2 Mode Auto / Mode Auto hybride

3 Autres modes de prise de vue

4 Mode P

5 Modes Tv, Av, M et C

6 Mode de lecture

7 Fonctions Wi-Fi

8 Menu Configuration

9 Accessoires

10 Annexe

Index



## Photos



- Une zone AF orange s'affiche avec si l'appareil photo ne peut pas faire la mise au point lorsque vous enfoncez le déclencheur à mi-course. Vous ne pouvez pas prendre de photo, même en appuyant à fond sur le déclencheur.
- Si aucun sujet ni aucune personne n'est détecté(e), ou si le sujet est sombre ou sans contraste, ou encore dans des conditions de luminosité extrême, il est possible que la mise au point soit plus longue ou que la correction de la mise au point soit impossible.
- Une icône clignotante vous avertit que les images seront plus susceptibles d'être floues en raison du bougé de l'appareil photo. Le cas échéant, montez l'appareil photo sur un trépied ou prenez d'autres mesures pour le stabiliser.
- Si vos photos sont sombres malgré le déclenchement du flash, rapprochez-vous du sujet. Pour en savoir plus sur la portée du flash, voir « Guide des plages du flash interne » (📖 196).
- Pour réduire les yeux rouges et faciliter la mise au point, il arrive que la lampe s'allume lorsque le déclencheur est enfoncé à mi-course dans de faibles conditions d'éclairage.
- Si le flash se déclenche, un vignettage peut se produire selon l'objectif utilisé.
- L'apparition d'une icône clignotante lorsque vous essayez de photographier indique que la prise de vue n'est pas possible tant que le flash n'est pas rechargé. La prise de vue pouvant reprendre dès que le flash est prêt, appuyez sur le déclencheur à fond et patientez ou bien relâchez-le et appuyez à nouveau dessus.
- Bien que vous puissiez photographier à nouveau avant que l'écran de prise de vue s'affiche, votre prise précédente peut déterminer la mise au point, la luminosité et les couleurs utilisées.



- Un vignettage est susceptible d'apparaître sur l'écran juste après la prise de vue et juste avant que l'image enregistrée ne s'affiche.
- Vous pouvez modifier la durée d'affichage des images après la prise (📖 47).

## Vidéos



- L'appareil photo peut chauffer pendant l'enregistrement répété de vidéos sur une période prolongée. Ceci n'est pas le signe d'une défaillance.
- Éloignez les doigts du microphone (1) pendant l'enregistrement vidéo. Si vous obstruez le microphone, vous risquez d'empêcher l'enregistrement du son ou le son enregistré risque d'être assourdi.

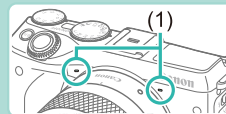

- Évitez de toucher les commandes de l'appareil photo autre que la touche Vidéo et les commandes de l'écran tactile pendant l'enregistrement vidéo. Les sons produits par l'appareil photo seront enregistrés. Il est recommandé d'utiliser les commandes de l'écran tactile pour effectuer des réglages pendant l'enregistrement vidéo.
- Les sons produits par l'objectif et liés au fonctionnement de l'appareil photo sont également enregistrés. L'utilisation d'un microphone externe (vendu séparément) permet d'atténuer ce phénomène (📖 157).
- Si vous utilisez un objectif prenant en charge la stabilisation dynamique (📖 78), la zone d'affichage de l'image change et les sujets sont agrandis dès que l'enregistrement vidéo commence pour permettre la correction d'un flou de bougé important. Pour filmer des sujets à la taille affichée avant l'enregistrement, ajustez le réglage de stabilisation de l'image (📖 78).

Avant utilisation

Guide élémentaire

Guide avancé

**1** Notions de base de l'appareil photo

**2** Mode Auto / Mode Auto hybride

**3** Autres modes de prise de vue

**4** Mode P

**5** Modes Tv, Av, M et C

**6** Mode de lecture

**7** Fonctions Wi-Fi

**8** Menu Configuration

**9** Accessoires

**10** Annexe

Index





- Le son est enregistré en stéréo.
- La mise au point s'ajuste automatiquement pendant l'enregistrement vidéo. Par conséquent le bruit produit par le fonctionnement de l'objectif risque d'être enregistré. L'utilisation d'un microphone externe (vendu séparément) peut atténuer l'enregistrement de ce bruit de fonctionnement. Si vous ne souhaitez pas enregistrer l'audio, accédez au menu (📖32), sélectionnez l'onglet [📷5], puis réglez [Enr. son] sur [Désact.].
- Accédez au menu (📖32), sélectionnez l'onglet [📷5], puis réglez [AF Servo vidéo] sur [Désact.] pour que la mise au point ne change pas pendant l'enregistrement vidéo.
- Les vidéos qui occupent plus de 4 Go d'espace de stockage en une seule prise sont divisées en plusieurs fichiers. Sur l'écran de prise de vue, la durée de l'enregistrement vidéo clignote pendant environ 30 secondes avant que le fichier n'atteigne 4 Go. Si vous poursuivez l'enregistrement et que la taille du fichier excède 4 Go, l'appareil photo crée automatiquement un nouveau fichier vidéo et la durée d'enregistrement cesse de clignoter. Les fichiers vidéo divisés ne peuvent pas être lus automatiquement les uns à la suite des autres. Chaque vidéo doit être visionnée séparément.

## Îcônes de scène

► Photos ► Vidéos

En modes [A+] et [A-], les scènes de prise de vue déterminées par l'appareil photo sont indiquées par l'icône affichée et les réglages correspondants sont automatiquement sélectionnés pour une mise au point, une luminosité du sujet et des couleurs optimales.

Arrière-plan	Lors de la prise de vue de personnes		Couleur d'arrière-plan de l'icône
	Personnes	En mouvement	
Lumineux			Gris
Lumineux et Contre-jour			
Avec un ciel bleu			Bleu clair
Ciel bleu et Contre-jour			
Faisceaux lumineux			Bleu foncé
Sombre			
Sombre, Avec trépied		-	

Arrière-plan	Lors de la prise de vue d'autres sujets			Couleur d'arrière-plan de l'icône
	Autres sujets	En mouvement	De près	
Lumineux				Gris
Lumineux et Contre-jour				
Avec un ciel bleu				Bleu clair
Ciel bleu et Contre-jour				
Coucher de soleil			-	Orange
Faisceaux lumineux				Bleu foncé
Sombre				
Sombre, Avec trépied		-	-	

- Les icônes « En mouvement » ne s'affichent pas lorsque le retardateur (📖40) est activé, en mode [A-] ou lorsque vous enregistrez une vidéo.
- Les icônes « Lors de la prise de vue de personnes » et « En mouvement » ne s'affichent pas lorsque l'objectif est réglé sur MF ni lorsque vous utilisez un objectif dépourvu d'autofocus.



- Essayez de photographier ou filmer en mode [P] (📖60) si l'icône de scène ne correspond pas aux conditions de prise de vue réelles ou s'il n'est pas possible de photographier ou filmer avec l'effet, les couleurs ou la luminosité escomptés.

Avant utilisation

Guide élémentaire

Guide avancé

1 Notions de base de l'appareil photo

2 Mode Auto / Mode Auto hybride

3 Autres modes de prise de vue

4 Mode P

5 Modes Tv, Av, M et C

6 Mode de lecture

7 Fonctions Wi-Fi

8 Menu Configuration

9 Accessoires

10 Annexe

Index



## Cadres à l'écran

► Photos ► Vidéos

Différents cadres s'affichent une fois que l'appareil photo détecte les sujets sur lesquels vous le dirigez.

- Un cadre blanc s'affiche autour du sujet (ou du visage d'une personne) que l'appareil photo a déterminé comme le sujet principal. Le cadre suit les sujets en mouvement dans une certaine plage pour maintenir la mise au point.
- Appuyez sur le déclencheur à mi-course pour effectuer la mise au point. Une fois la mise au point effectuée, le cadre devient vert.
- En mode [A/], si vous appuyez sur le déclencheur à mi-course alors que le sujet est déterminé comme en mouvement, le cadre devient bleu, et la mise au point et la luminosité sont recalibrées (AF servo). Lorsque la mise au point est à nouveau sur le sujet, le cadre devient vert.
- Une zone AF orange s'affiche avec [●] si l'appareil photo ne peut pas faire la mise au point lorsque vous enfoncez le déclencheur à mi-course.



- Essayez d'utiliser le mode [P] (60) si aucun cadre ne s'affiche, si les cadres ne s'affichent pas autour des sujets désirés ou si les cadres s'affichent sur l'arrière-plan ou sur des zones semblables.



- Réglez [Chang. auto AF] sur [Désact.] sur l'onglet [4] pour désactiver l'AF Servo. Cela désactive les icônes « En mouvement » (39). L'option [Chang. auto AF] est automatiquement réglée sur [Désact.] quel que soit le réglage du retardateur (40), excepté [3].



- Pour choisir des sujets à mettre au point, touchez le sujet souhaité sur l'écran. [●] s'affiche, et l'appareil photo passe en mode AF tactile.

## Fonctions courantes et pratiques

► Photos ► Vidéos

### Utilisation du retardateur

► Photos ► Vidéos

Le retardateur vous permet d'apparaître dans les photos de groupe ou d'autres photos programmées. L'appareil photo se déclenche environ 10 secondes après que vous appuyez sur le déclencheur.

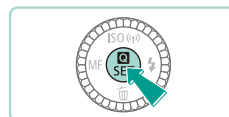

#### 1 Configurez le réglage.

- Appuyez sur la touche [●], choisissez [SE] dans le menu, puis choisissez [31].
- Une fois le réglage terminé, [SE] s'affiche.

#### 2 Photographiez ou filmez.

- Pour les photos : appuyez sur le déclencheur à mi-course pour effectuer la mise au point sur le sujet, puis enfoncez-le à fond.
- Pour les vidéos : appuyez sur la touche Vidéo.

Avant utilisation

Guide élémentaire

Guide avancé

1 Notions de base de l'appareil photo

2 Mode Auto / Mode Auto hybride

3 Autres modes de prise de vue

4 Mode P

5 Modes Tv, Av, M et C

6 Mode de lecture

7 Fonctions Wi-Fi

8 Menu Configuration

9 Accessoires

10 Annexe

Index





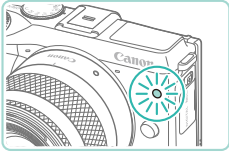

- Lorsque vous déclenchez le retardateur, la lampe clignote et l'appareil photo émet un son de retardateur.
- Deux secondes avant la prise de vue, le clignotement et le son s'accroissent. (La lampe reste allumée si le flash se déclenche.)
- Pour annuler la prise de vue après avoir déclenché le retardateur, appuyez sur la touche [MENU].
- Pour restaurer le réglage d'origine, choisissez [↶] à l'étape 1.

## Utilisation du retardateur pour éviter le flou de bougé

► Photos ► Vidéos

Cette option retarde le déclenchement de l'obturateur de deux secondes environ une fois que vous aurez appuyé sur le déclencheur. Si l'appareil photo n'est pas stable pendant que vous appuyez sur le déclencheur, cela n'aura pas d'incidence sur votre prise de vue.

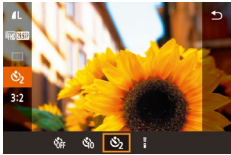

- Exécutez l'étape 1 de la section « Utilisation du retardateur » (p.40) et choisissez [↶].
- Une fois le réglage terminé, [↶] s'affiche.
- Exécutez l'étape 2 de la section « Utilisation du retardateur » (p.40) pour photographier ou filmer.

## Prise de vue en touchant l'écran (Déclenchement tactile)

► Photos ► Vidéos

Avec cette option, au lieu d'appuyer sur le déclencheur, il vous suffit de toucher l'écran et de relâcher le doigt pour photographier. L'appareil photo fait la mise au point sur les sujets et règle automatiquement la luminosité de l'image.



### 1 Activez la fonction de déclenchement tactile.

- Appuyez sur la touche [MENU], choisissez [Déclench. tactile] sur l'onglet [📷1], puis choisissez [Activer] (p.32).

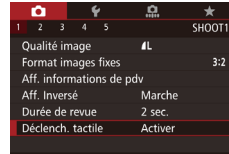

### 2 Prenez la photo.

- Touchez le sujet sur l'écran pour prendre la photo.
- Pour annuler le déclenchement tactile, choisissez [Désact.] à l'étape 1.



- Si la mise au point ne peut pas se faire, la zone AF devient orange et la capture d'images est impossible.
- Même avec la photo prise affichée, vous pouvez vous préparer pour la prise suivante en touchant [↶].

Avant utilisation

Guide élémentaire

Guide avancé

1 Notions de base de l'appareil photo

2 Mode Auto / Mode Auto hybride

3 Autres modes de prise de vue

4 Mode P

5 Modes Tv, Av, M et C

6 Mode de lecture

7 Fonctions Wi-Fi

8 Menu Configuration

9 Accessoires

10 Annexe

Index



## Prise de vue en continu

► Photos ► Vidéos

En mode [A+], maintenez complètement enfoncé le déclencheur pour photographier en continu.

Pour en savoir plus sur la vitesse de la prise de vue en continu, voir « Système d'acquisition, de retardateur » (📖192).

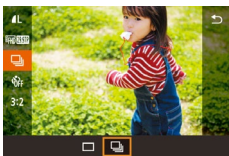
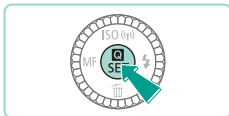

### 1 Configurez le réglage.

- Appuyez sur la touche [M], choisissez [SE] dans le menu, puis choisissez [OK] (📖31).
- Une fois le réglage terminé, [SE] s'affiche.

### 2 Prenez la photo.

- Maintenez complètement enfoncé le déclencheur pour photographier en continu.



- Pendant la prise de vue en continu, la mise au point, l'exposition et la teinte de couleur sont mémorisées sur la position ou au niveau déterminé lorsque vous appuyez sur le déclencheur à mi-course.
- Cette fonction ne peut pas être utilisée avec le retardateur (📖40).
- La prise de vue peut s'interrompre momentanément ou la prise de vue en continu peut ralentir selon les conditions de prise de vue, les réglages de l'appareil photo et la position du zoom.
- À mesure que d'autres photos sont prises, la prise de vue peut ralentir.
- Il se peut que vous ne puissiez pas prendre immédiatement de photos après la prise de vue en continu, selon le type de carte utilisé et le nombre d'images prises.
- La prise de vue peut ralentir si le flash se déclenche.
- Avec le déclenchement tactile (📖41), l'appareil photo prend des photos en rafale pendant que vous touchez l'écran. La mise au point, l'exposition et la teinte de couleur pendant la prise de vue en continu demeurent constantes une fois qu'elles ont été déterminées pour la première prise.
- Les images qui apparaissent à l'écran lors d'une prise de vue en continu diffèrent des images réelles et pourront paraître floues. De même, lors d'une prise de vue en continu, selon l'objectif utilisé, l'image affichée à l'écran pourra sembler plus sombre. Pourtant les images sont enregistrées avec une luminosité standard.



- Si le nombre d'images pouvant être enregistrées en continu (nombre d'images en rafale) est compris entre 1 et 9, le nombre de prises restantes à enregistrer en continu apparaît à droite du nombre total de prises restantes en haut de l'écran (📖174). Si vous pouvez prendre au moins 10 prises en continu, ce nombre ne s'affiche pas.
- Le nombre d'images en continu que vous pouvez prendre peut diminuer en fonction de la scène à photographier ou des réglages de votre appareil photo.

Avant utilisation

Guide élémentaire

Guide avancé

- 1 Notions de base de l'appareil photo
- 2 Mode Auto / Mode Auto hybride
- 3 Autres modes de prise de vue
- 4 Mode P
- 5 Modes Tv, Av, M et C
- 6 Mode de lecture
- 7 Fonctions Wi-Fi
- 8 Menu Configuration
- 9 Accessoires
- 10 Annexe

Index



# Fonctionnalités de personnalisation des images

## Modification de la qualité de l'image

► Photos ► Vidéos

Vous pouvez sélectionner la résolution (taille) et la qualité (taux de compression) des images enregistrées parmi une combinaison de 8 types. Vous pouvez également spécifier si vous souhaitez ou non enregistrer des images RAW (📖43). Pour des indications sur le nombre de photos qu'une carte mémoire peut contenir d'après chaque réglage de qualité, voir « Nombre de prises de vue par carte mémoire » (📖195).

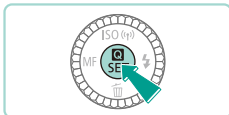

- Appuyez sur la touche [Q], choisissez [L] dans le menu et choisissez l'option souhaitée (📖31).
- L'option configurée est maintenant affichée.
- Pour rétablir le réglage d'origine, répétez ce processus, mais choisissez [L].



- [L] et [M] indiquent les différents niveaux de qualité d'image en fonction du taux de compression appliqué. Si vous utilisez la même résolution, [L] offre une meilleure qualité d'image. [M] offre une qualité d'image légèrement inférieure, mais permet d'enregistrer un plus grand nombre d'images. [S2] et [S3] offrent la qualité d'image [L].
- Non disponible en mode [📷].

Si vous sélectionnez une résolution en fonction d'un format de papier, utilisez le tableau suivant comme référence (avec un rapport largeur-hauteur de 3:2).

<b>L</b>	A2 (420 x 594 mm)
<b>M</b>	A3 (297 x 420 mm)
<b>S1</b>	A4 (210 x 297 mm)
<b>S2</b>	90 x 130 mm, 130 x 180 mm, carte postale
<b>S3</b>	Pour l'envoi d'e-mails et à des fins similaires

## Sauvegarde d'images RAW

Cet appareil photo peut enregistrer des images aux formats JPEG et RAW.

Images JPEG	Les images sont traitées dans l'appareil photo pour une qualité d'image optimale et compressées pour réduire la taille du fichier. Cependant, le processus de compression est irréversible et les images ne peuvent pas être ramenées à leur état non traité initial. Le traitement de l'image peut également entraîner une perte de la qualité de l'image.
Images RAW	Données « brutes » (non traitées), enregistrées avec pratiquement aucune perte de qualité de l'image par le traitement de l'image de l'appareil photo. Les données ne peuvent pas être utilisées dans cet état à des fins de visualisation sur un ordinateur ou d'impression. Vous devez d'abord utiliser le logiciel (Digital Photo Professional) (📖158) pour convertir les images en images compressées JPEG ou en images TIFF ordinaires. Les images peuvent être réglées avec une perte minimale de la qualité de l'image.

Avant utilisation

Guide élémentaire

Guide avancé

- 1 Notions de base de l'appareil photo
- 2 Mode Auto / Mode Auto hybride
- 3 Autres modes de prise de vue
- 4 Mode P
- 5 Modes Tv, Av, M et C
- 6 Mode de lecture
- 7 Fonctions Wi-Fi
- 8 Menu Configuration
- 9 Accessoires
- 10 Annexe

Index



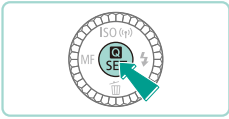

- Appuyez sur la touche [MENU], puis choisissez [L] dans le menu (131).
- Si vous souhaitez uniquement enregistrer l'image RAW, sélectionnez [RAW].
- Si vous souhaitez enregistrer à la fois une image JPEG et une image RAW, sélectionnez la qualité d'image souhaitée dans l'écran de réglage, puis appuyez sur la touche [INFO] pour ajouter une coche [✓] en regard de [RAW]. Pour revenir à la méthode d'enregistrement initiale, supprimez la [✓] en regard de [RAW].



- Lors du transfert des images RAW (ou des images RAW et JPEG enregistrées simultanément) sur un ordinateur, utilisez toujours le logiciel dédié « EOS Utility » (158).



- Pour en savoir plus sur la résolution et le nombre de prises de vue qu'une carte peut contenir, voir « Nombre de prises de vue par carte mémoire » (195).
- L'extension de fichier est .JPG pour les images JPEG et .CR2 pour les images RAW. Le nom de fichier des images JPEG et RAW enregistrées ensemble inclut le même numéro.
- Consultez « Logiciels » (158) pour en savoir plus sur les logiciels Digital Photo Professional et EOS Utility.

## Utilisation du menu

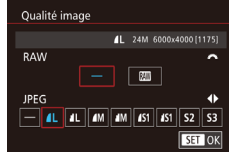
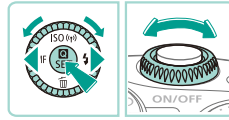

- Appuyez sur la touche [MENU], choisissez [Qualité image] sur l'onglet [1], puis appuyez sur la touche [MENU] (32).
- Tournez la molette [S] pour choisir [RAW] dans [RAW]. Cela permettra d'enregistrer un fichier RAW en plus du fichier JPEG. Si vous sélectionnez [-], l'appareil photo enregistrera uniquement le fichier JPEG.
- Appuyez sur les touches [L] ou [R] ou tournez la molette [S] pour modifier le réglage [JPEG] et sélectionner votre résolution et votre taux de compression préférés. Si vous sélectionnez [-], l'appareil photo enregistrera uniquement le fichier RAW.
- Ceci fait, appuyez sur la touche [MENU] pour revenir à l'écran de menu.



- Les réglages d'image [RAW] et [JPEG] ne peuvent pas être définis en même temps sur [-].

Avant utilisation

Guide élémentaire

Guide avancé

- 1 Notions de base de l'appareil photo
- 2 Mode Auto / Mode Auto hybride
- 3 Autres modes de prise de vue
- 4 Mode P
- 5 Modes Tv, Av, M et C
- 6 Mode de lecture
- 7 Fonctions Wi-Fi
- 8 Menu Configuration
- 9 Accessoires
- 10 Annexe

Index



## Modification du format d'image

► Photos ► Vidéos

Modifiez le format d'image de l'image comme suit.

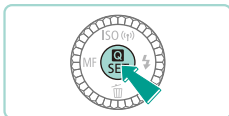

- Appuyez sur la touche [Q], choisissez [3:2] dans le menu et choisissez l'option souhaitée (📖31).
- Une fois le réglage terminé, le format d'image de l'écran est mis à jour.
- Pour rétablir le réglage d'origine, répétez ce processus, mais choisissez [3:2].



<b>16:9</b>	Utilisé pour l'affichage sur un téléviseur HD grand écran ou un moniteur similaire.
<b>3:2</b>	Même rapport largeur-hauteur que le format 24 x 36 mm, utilisé pour l'impression d'images 130 x 180 mm ou au format carte postale.
<b>4:3</b>	Utilisé pour l'impression d'images 90 x 130 mm ou au format A.
<b>1:1</b>	Format d'image carré.



- Non disponible en mode [M].
- Vous pouvez également définir ce réglage dans le menu (📖32) en accédant à l'onglet [1] et en choisissant l'option [Format images fixes].

## Modification de la qualité de l'image vidéo

► Photos ► Vidéos

Vous pouvez régler la qualité d'enregistrement (taille de l'image et cadence d'enregistrement des images) des vidéos. La cadence d'enregistrement (nombre d'images enregistrées par seconde) est déterminée par vos réglages de format vidéo (📖139). Pour des indications sur la durée maximale de la vidéo que peut prendre en charge une carte mémoire à chaque niveau de qualité d'image, voir « Durée d'enregistrement par carte mémoire » (📖196).

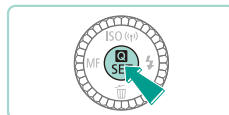

- Appuyez sur la touche [Q], choisissez [Taille enr. vidéo] dans le menu et choisissez l'option désirée (📖31).
- L'option configurée est maintenant affichée.



Format vidéo réglé sur [NTSC]

Qualité de l'image	Résolution	Cadence d'enregistrement des images	Détails
<b>Full HD 29.97P</b>	1920 x 1080	29,97 images/s	Pour filmer en Full-HD (haute définition intégrale). [Full HD 29.97P] permet d'avoir des vidéos aux mouvements plus lisses
<b>Full HD 23.98P</b>	1920 x 1080	23,98 images/s	
<b>Full HD 59.94P</b>	1280 x 720	59,94 images/s	Pour filmer en HD (haute définition)
<b>Full VGA 29.97P</b>	640 x 480	29,97 images/s	Pour filmer en SD (définition standard)

Avant utilisation

Guide élémentaire

Guide avancé

- 1 Notions de base de l'appareil photo
- 2 Mode Auto / Mode Auto hybride
- 3 Autres modes de prise de vue
- 4 Mode P
- 5 Modes Tv, Av, M et C
- 6 Mode de lecture
- 7 Fonctions Wi-Fi
- 8 Menu Configuration
- 9 Accessoires
- 10 Annexe

Index



Format vidéo réglé sur [PAL]

Qualité de l'image	Résolution	Cadence d'enregistrement des images	Détails
<b>Full HD 25.00P</b>	1920 x 1080	25,00 images/s	Pour filmer en Full-HD (haute définition intégrale)
<b>Full HD 50.00P</b>	1280 x 720	50,00 images/s	Pour filmer en HD (haute définition)
<b>VGA 25.00P</b>	640 x 480	25,00 images/s	Pour filmer en SD (définition standard)



- **VGA 29.97P** et **VGA 25.00P** affichent des bandes noires à gauche et à droite de l'écran. **Full HD 29.97P**, **Full HD 23.98P**, **Full HD 59.94P**, **Full HD 25.00P** et **Full HD 50.00P** affichent des bandes noires en haut et en bas de l'écran. Les bandes noires indiquent les zones d'image non enregistrées.
- Vous pouvez définir ce réglage dans le menu (📖32) en accédant à l'onglet [📷5] et en choisissant l'option [Taille enr. vidéo].

## Utilisation du niveau électronique à deux axes

► Photos ► Vidéos

Un niveau électronique peut être affiché à titre indicatif pour garantir une bonne inclinaison de l'appareil photo d'avant en arrière et de gauche à droite.

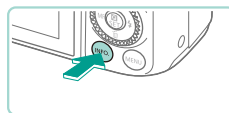

(1) (2)

### 1 Affichez le niveau électronique.

- Appuyez à plusieurs reprises sur la touche [INFO] pour afficher le niveau électronique.

### 2 Redressez l'appareil photo.

- (1) indique l'orientation avant-arrière et (2) l'orientation gauche-droite.
- Si l'appareil photo est incliné, déplacez-le de sorte que la ligne rouge devienne verte.



- Si le niveau électronique ne s'affiche pas à l'étape 1, accédez au menu (📖32) et vérifiez les réglages de l'option [Aff. informations de pdv] dans l'onglet [📷1] (📖87).
- Le niveau électronique ne s'affiche pas pendant l'enregistrement vidéo.
- Si vous tenez l'appareil photo à la verticale, le sens du niveau électronique sera automatiquement mis à jour pour correspondre à celui de l'appareil photo.
- Étalonnez le niveau électronique s'il semble inefficace pour vous aider à mettre l'appareil photo de niveau (📖139).

Avant utilisation

Guide élémentaire

Guide avancé

- 1 Notions de base de l'appareil photo
- 2 Mode Auto / Mode Auto hybride
- 3 Autres modes de prise de vue
- 4 Mode P
- 5 Modes Tv, Av, M et C
- 6 Mode de lecture
- 7 Fonctions Wi-Fi
- 8 Menu Configuration
- 9 Accessoires
- 10 Annexe

Index



## Personnalisation du fonctionnement de l'appareil photo

Personnalisez les fonctions de prise de vue sur l'onglet [📷] de l'écran de menu comme suit.  
Pour en savoir plus sur les fonctions du menu, voir « Utilisation de l'écran de menu » (📖32).

### Désactivation de l'allumage de la lampe atténuateur du phénomène des yeux rouges

► Photos ► Vidéos

Vous pouvez désactiver la lampe atténuateur du phénomène des yeux rouges qui s'allume pour réduire les yeux rouges lorsque le flash est utilisé dans les prises faiblement éclairées.

#### 1 Accédez à l'écran [Contrôle flash].

- Appuyez sur la touche [MENU], choisissez [Contrôle flash] sur l'onglet [📷], puis appuyez sur la touche [📖] (📖32).



#### 2 Configurez le réglage.

- Choisissez [Yeux rouges], puis [Arrêt] (📖32).
- Pour rétablir le réglage d'origine, répétez ce processus, mais choisissez [Marche].

## Modification de la durée d'affichage de l'image prise

► Photos ► Vidéos

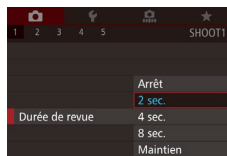

- Appuyez sur la touche [MENU], choisissez [Durée de revue] sur l'onglet [📷], puis choisissez l'option souhaitée.
- Pour rétablir le réglage d'origine, répétez ce processus, mais choisissez [2 sec.].

2 sec., 4 sec., 8 sec.	Affiche les images pendant la durée spécifiée. Même avec la photo affichée, vous pouvez prendre une autre photo en appuyant à nouveau sur le déclencheur à mi-course.
Maintien	Affiche les images jusqu'à ce que vous enfoncez le déclencheur à mi-course.
Arrêt	Les images ne sont pas affichées après les prises.



- En appuyant sur la touche [INFO] alors qu'une image est affichée après la prise de vue, vous pouvez changer d'informations d'affichage.

Avant utilisation

Guide élémentaire

Guide avancé

1 Notions de base de l'appareil photo

2 Mode Auto / Mode Auto hybride

3 Autres modes de prise de vue

4 Mode P

5 Modes Tv, Av, M et C

6 Mode de lecture

7 Fonctions Wi-Fi

8 Menu Configuration

9 Accessoires

10 Annexe

Index



# 3

## Autres modes de prise de vue

Utilisez plus efficacement votre appareil photo dans diverses scènes et améliorez vos prises de vue avec des effets d'image uniques ou des fonctions spéciales

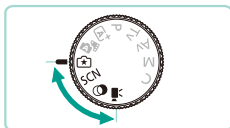

## Prise de vue avec vos réglages favoris (Création assistée)

Même si vous n'êtes pas un spécialiste, vous pouvez sélectionner les options à l'écran indiquées en anglais pour modifier la luminosité, définir le niveau de flou de l'arrière-plan et prendre des photos personnalisées. Vous pouvez également sauvegarder vos réglages favoris et les charger ultérieurement en toute simplicité. Ces réglages peuvent même être appliqués à partir des photos prises en mode [★]. Lorsque vous affichez les photos prises en mode [★], l'appareil photo peut vous indiquer les réglages du mode [★] qui correspondent aux réglages de l'appareil photo, simplifiant ainsi la configuration des modes de prise de vue Créatif auto ([P], [Tv], [Av] ou [M]). Les options suivantes peuvent être modifiées.

Arrière-plan	Cette option vous permet de définir le niveau de flou que vous souhaitez appliquer sur l'arrière-plan. Plus la valeur est élevée, plus l'arrière-plan sera flou. Plus la valeur est faible, plus l'arrière-plan sera net.
Luminosité	Cette option vous permet de régler la luminosité des images. Plus la valeur est élevée, plus l'image sera lumineuse.
Contraste	Cette option vous permet de régler le contraste. Plus la valeur est élevée, plus le contraste entre les couleurs claires et sombres sera prononcé.
Saturation	Cette option vous permet de définir l'éclat des couleurs. Plus la valeur est élevée, plus l'image sera colorée. Plus elle est faible, plus l'image sera douce.
Teinte couleur	Cette option vous permet de définir le ton des couleurs. Plus les valeurs sont élevées, plus les couleurs seront chaudes. Plus les valeurs sont faibles, plus les couleurs seront froides.
Monochrome	Vous avez le choix parmi cinq tonalités chromatiques en mode Monochrome : [BW Noir et blanc], [S Sépia], [B Bleu], [P Violet] et [G Vert]. Réglez cette option sur [OFF] pour prendre des photos en couleur. Si cette option n'est pas définie sur [OFF], les réglages [Saturation] et [Teinte couleur] ne seront pas disponibles.

Avant utilisation

Guide élémentaire

Guide avancé

- 1 Notions de base de l'appareil photo
- 2 Mode Auto / Mode Auto hybride
- 3 Autres modes de prise de vue
- 4 Mode P
- 5 Modes Tv, Av, M et C
- 6 Mode de lecture
- 7 Fonctions Wi-Fi
- 8 Menu Configuration
- 9 Accessoires
- 10 Annexe

Index





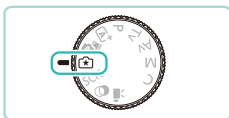

## 1 Activez le mode [★].

- Positionnez la molette de sélection des modes sur [★].

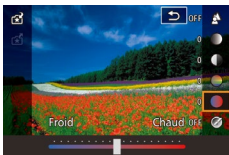

## 2 Configurez les réglages.

- Appuyez sur la touche [☺], puis appuyez sur les touches [▲][▼] pour choisir l'option. Appuyez sur les touches [◀][▶] ou tournez les molettes [☀] [☾] pour modifier les options (📖31).
- Une fois la configuration terminée, appuyez sur la touche [MENU] pour revenir à l'écran de prise de vue.

## 3 Prenez la photo.



- Lors d'une prise de vue réalisée avec le flash, [Arrière-plan] ne peut pas être réglé.



- Réglez les valeurs des options avec l'icône [☀] à côté dans l'écran de prise de vue en tournant la molette [☀]. Appuyez sur [▲][▼] pour déplacer la molette [☀], puis sélectionnez l'option à définir.
- Vos réglages sont réinitialisés lorsque l'appareil est mis hors tension, mais définissez l'option [Garder rég. [★]] dans [📷4] sur [Activer] pour sauvegarder vos réglages, même après avoir éteint l'appareil photo.
- Touchez [Q] en haut à droite de l'écran pour afficher les réglages. Vous pouvez également toucher les options sur l'écran de réglages pour les définir. Touchez [↵] pour revenir à l'écran de prise de vue.

## Sauvegarde/Chargement des réglages

Vous pouvez sauvegarder vos réglages favoris et les recharger ultérieurement à des fins de réutilisation.

### Sauvegarde des réglages



- Suivez les étapes 1 et 2 de la section « Prise de vue avec vos réglages favoris (Création assistée) » (📖49) pour sélectionner [★] et configurer vos préférences.
- Appuyez sur la touche [☺]. Appuyez sur les touches [▲][▼] pour choisir [★], puis appuyez sur les touches [◀][▶] ou tournez les molettes [☀] [☾] pour sélectionner l'emplacement de sauvegarde de vos réglages.
- Vous pouvez sauvegarder jusqu'à six ensembles de réglages.
- Si vous sélectionnez un ensemble précédemment sauvegardé, le mode [Compar. [INFO]] s'affichera. Dans ce mode, lorsque vous appuyez sur la touche [INFO], les réglages précédemment sauvegardés sont affichés à l'écran, vous permettant de les comparer avec vos nouveaux réglages.
- Appuyez sur la touche [☺] ; un message de confirmation s'affiche. Appuyez sur les touches [◀][▶] ou tournez la molette [☾] pour sélectionner [OK], puis appuyez sur la touche [☺].

Avant utilisation

Guide élémentaire

Guide avancé

- 1 Notions de base de l'appareil photo
- 2 Mode Auto / Mode Auto hybride
- 3 Autres modes de prise de vue
- 4 Mode P
- 5 Modes Tv, Av, M et C
- 6 Mode de lecture
- 7 Fonctions Wi-Fi
- 8 Menu Configuration
- 9 Accessoires
- 10 Annexe

Index



## Chargement



- Suivez l'étape 1 de la section « Prise de vue avec vos réglages favoris (Création assistée) » (📖49) pour sélectionner [★].
- Appuyez sur la touche [⏏]. Appuyez sur les touches [▲]/[▼] pour choisir [★], puis appuyez sur les touches [◀]/[▶] ou tournez les molettes [🌀]/[🌀] pour sélectionner les réglages à charger.
- Appuyez sur la touche [⏏] pour appliquer les réglages sauvegardés.
- Sélectionnez [-] et appuyez sur la touche [⏏] pour revenir en arrière sans appliquer de réglages.

## Utilisation des réglages de l'écran

Vous pouvez charger les réglages à partir des photos prises en mode [★] et les utiliser pour prendre vos propres photos.

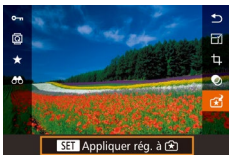

- Exécutez l'étape 1 de la section « Prise de vue avec vos réglages favoris (Création assistée) » (📖48) pour choisir [★].
- Appuyez sur la touche [▶] pour activer le mode de lecture, puis sélectionnez une photo prise en mode [★] afin de l'afficher.
- Appuyez sur la touche [⏏], choisissez [★] dans le menu et appuyez à nouveau sur la touche [⏏].
- Les réglages s'appliquent et l'appareil photo passe en mode de prise de vue.



- Un message s'affiche si vous tentez d'appliquer des réglages lorsque la molette de sélection des modes n'est pas positionnée sur [★]. L'appareil photo ne revient pas en mode de prise de vue. Tournez la molette de sélection des modes sur [★] pour appliquer les réglages.
- Les photos prises hors mode [★] n'apparaîtront pas en mode [★].

## Lecture des photos

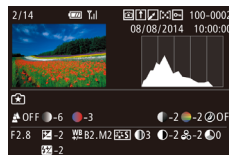

- Lorsque vous affichez les photos prises en mode [★], appuyez sur la touche [INFO] pour afficher l'écran indiqué à gauche, qui précise les réglages utilisés lorsque la photo a été prise.

## Réglages du mode [★] et de la zone créative

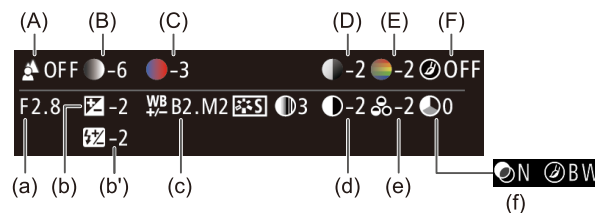

Réglage du mode [★]	Réglage Créatif auto
(A) Arrière-plan	(a) Valeur d'ouverture (📖83)
(B) Luminosité	(b) Correction d'exposition (📖61) La durée du flash correspond à la correction expo au flash (b') (📖76)
(C) Teinte couleur	(c) Corr. Bal. Blancs (📖65)
(D) Contraste	(d) Contraste du style d'image (📖68)
(E) Saturation	(e) Saturation du style d'image (📖68)
(F) Monochrome	(f) Style d'image filtre [📖] et virage (📖68)

Avant utilisation

Guide élémentaire

Guide avancé

**1** Notions de base de l'appareil photo

**2** Mode Auto / Mode Auto hybride

**3** Autres modes de prise de vue

**4** Mode P

**5** Modes Tv, Av, M et C

**6** Mode de lecture

**7** Fonctions Wi-Fi

**8** Menu Configuration

**9** Accessoires

**10** Annexe

Index



## Scènes données

Choisissez un mode correspondant à la scène de prise de vue, et l'appareil photo configurera automatiquement les réglages pour obtenir des photos optimales.



### 1 Activez le mode [SCN].

- Positionnez la molette de sélection des modes sur [SCN].



### 2 Choisissez un mode de prise de vue.

- Appuyez sur la touche [M], choisissez [P] dans le menu, puis choisissez un mode de prise de vue (p. 31).

### 3 Prenez la photo.



### Prise de vue de portraits (Portrait)

► Photos ► Vidéos

- Photographiez ou filmez des personnes avec un effet adouci.



### Prise de vue de paysages (Paysage)

► Photos ► Vidéos

- Vous pouvez photographier de vastes étendues avec la mise au point proche ou lointaine afin de capturer des ciels éclatants et des paysages naturels.



### Prise de vue de fleurs et de petits objets (Gros-plan)

► Photos ► Vidéos

- Photographiez des fleurs et autres petits objets en gros-plan pour les faire paraître plus grands sur vos photos.
- Pour que les petits objets semblent encore plus imposants, utilisez un objectif macro (vendu séparément).
- Vérifiez la distance de mise au point minimale depuis le sujet de l'objectif installé. La distance de mise au point minimale de l'objectif se mesure depuis le repère [-∞] (plan focal) situé en haut de l'appareil photo jusqu'au sujet.



### Prise de vue de sujets en mouvement (Sport)

► Photos ► Vidéos

- Lorsque vous utilisez un objectif dont le nom contient « STM », l'appareil photo effectue la mise au point tout en photographiant en continu. Avec d'autres objectifs, la mise au point est mémorisée sur la position déterminée lorsque vous appuyez sur le déclencheur à mi-course.

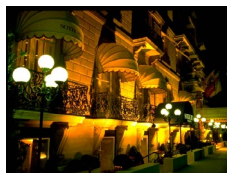

### Prise de scènes nocturnes sans utiliser de trépied (Nuit à main levée)

► Photos ► Vidéos

- De magnifiques photos de scènes nocturnes ou de portraits avec paysage nocturne en arrière-plan, sans avoir besoin de tenir l'appareil photo complètement immobile (comme avec un trépied).
- Une image unique est créée en combinant des photos consécutives, réduisant par là le flou de bougé et le bruit d'image.

Avant utilisation

Guide élémentaire

Guide avancé

1 Notions de base de l'appareil photo

2 Mode Auto / Mode Auto hybride

3 Autres modes de prise de vue

4 Mode P

5 Modes Tv, Av, M et C

6 Mode de lecture

7 Fonctions Wi-Fi

8 Menu Configuration

9 Accessoires

10 Annexe

Index





- Les sujets apparaissent plus grands en mode [P] comparé aux autres modes.
- Dans les modes [S] et [P], les photos peuvent sembler granuleuses, étant donné que la vitesse ISO (p.62) augmente selon les conditions de prise de vue.
- Étant donné que l'appareil photo se déclenche en continu en mode [P], tenez-le fermement pendant la prise de vue.
- En mode [P], un flou de mouvement excessif ou certaines conditions de prise de vue peuvent vous empêcher d'obtenir les résultats escomptés.



- Lorsque vous utilisez un trépied pour les scènes nocturnes, la prise de vue en mode [A+] au lieu du mode [P] donnera de meilleurs résultats (p.35).

## Prise de vue d'aliments (Aliments)

► Photos ► Vidéos

Transformez n'importe quel plat en festin coloré et lumineux.

### 1 Choisissez [P].

- Exécutez les étapes 1 et 2 de la section « Scènes données » (p.51) et choisissez [P].



### 2 Modifiez la teinte de couleur.

- Tournez la molette [S] pour modifier la teinte de couleur.

### 3 Prenez la photo.



- Ce mode peut produire des tonalités chromatiques non adaptées aux sujets humains.
- Si vous utilisez le flash, le réglage Ton sera défini sur la valeur standard.

## Effets d'image (Filtres créatifs)

Ajoutez un vaste choix d'effets aux images lors de la prise de vue.



### 1 Activez le mode [Q].

- Positionnez la molette de sélection des modes sur [Q].

### 2 Choisissez un mode de prise de vue.

- Appuyez sur la touche [G], choisissez [HDR] dans le menu, puis choisissez un mode de prise de vue (p.31).

### 3 Prenez la photo.

Avant utilisation

Guide élémentaire

Guide avancé

1 Notions de base de l'appareil photo

2 Mode Auto / Mode Auto hybride

3 Autres modes de prise de vue

4 Mode P

5 Modes Tv, Av, M et C

6 Mode de lecture

7 Fonctions Wi-Fi

8 Menu Configuration

9 Accessoires

10 Annexe

Index



## Prise de vue de scènes au contraste élevé (Plage dynamique élevée)

► Photos ► Vidéos

Trois photos consécutives sont prises à des niveaux de luminosité différents chaque fois que vous photographiez et l'appareil photo combine les zones d'image affichant une luminosité optimale pour créer une seule image. Ce mode peut réduire les hautes lumières délavées et la perte des détails dans les zones d'ombres qui ont tendance à se produire sur les prises de vue à contraste élevé.

### 1 Choisissez [HDR].

- Exécutez les étapes 1 et 2 de la section « Effets d'image (Filtres créatifs) » (📖52) et choisissez [HDR].



### 2 Prenez la photo.

- Stabilisez l'appareil photo pendant la prise de vue. Lorsque vous appuyez sur le déclencheur à fond, l'appareil photo prend trois photos et les combine.



- Un flou de mouvement excessif ou certaines conditions de prise de vue peuvent vous empêcher d'obtenir les résultats escomptés.



- Si un bougé excessif de l'appareil photo perturbe la prise de vue, montez l'appareil photo sur un trépied ou prenez d'autres mesures pour le stabiliser. Par ailleurs, il est recommandé de désactiver la stabilisation de l'image lors de l'utilisation d'un trépied ou autres méthodes d'immobilisation de l'appareil photo (📖78).
- Tout mouvement du sujet rendra l'image floue.
- Vous ne pourrez pas prendre immédiatement une autre photo, car l'appareil photo traite et combine les images.

## Ajout d'effets artistiques



- Exécutez les étapes 1 et 2 de la section « Effets d'image (Filtres créatifs) » (📖52) et choisissez [HDR].
- Tournez la molette [🔍] pour choisir un niveau d'effet.
- Une prévisualisation de votre photo avec l'effet appliqué est affichée.

Naturel	Les images sont naturelles et brutes.
Art standard	Les images ressemblent à des peintures avec un léger contraste.
Art éclatant	Les images ressemblent à des illustrations éclatantes.
Art huile	Les images ressemblent à des peintures à l'huile aux contours marqués.
Art relief	Les images ressemblent à de vieilles photos aux contours marqués et à l'atmosphère sombre.

Avant utilisation

Guide élémentaire

Guide avancé

1 Notions de base de l'appareil photo

2 Mode Auto / Mode Auto hybride

3 Autres modes de prise de vue

4 Mode P

5 Modes Tv, Av, M et C

6 Mode de lecture

7 Fonctions Wi-Fi

8 Menu Configuration

9 Accessoires

10 Annexe

Index



## Prise de vue avec un effet d'objectif à très grand angle (Effet tr. gd angle)

► Photos ► Vidéos

Photographiez avec l'effet de distorsion obtenu avec un objectif à très grand angle.

### 1 Choisissez [📷].

- Exécutez les étapes 1 et 2 de la section « Effets d'image (Filtres créatifs) » (📖52) et choisissez [📷].

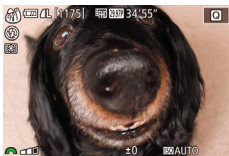

### 2 Choisissez un niveau d'effet.

- Tournez la molette [🌀] pour choisir un niveau d'effet.
- Une prévisualisation de votre photo avec l'effet appliqué est affichée.

### 3 Prenez la photo.



- Essayez de prendre d'abord des photos tests pour vous assurer d'obtenir les résultats souhaités.

## Prise de vue de photos style peinture à l'huile (Effet Peinture huile)

► Photos ► Vidéos

Mettez en évidence les trois dimensions du sujet pour obtenir un effet peinture à l'huile.

### 1 Choisissez [🎨].

- Exécutez les étapes 1 et 2 de « Effets d'image (Filtres créatifs) » (📖52) et choisissez [🎨].



- Choisissez un niveau d'effet.
- Tournez la molette [🌀] pour choisir un niveau d'effet.
- Une prévisualisation de votre photo avec l'effet appliqué est affichée.

### 2 Prenez la photo.

## Prise de vue de photos style aquarelle (Effet Aquarelle)

► Photos ► Vidéos

Vous pouvez prendre des photos présentant un effet léger et doux s'apparentant à une aquarelle.

### 1 Choisissez [🎨].

- Exécutez les étapes 1 et 2 de la section « Effets d'image (Filtres créatifs) » (📖52) et choisissez [🎨].

### 2 Choisissez un niveau d'effet.

- Tournez la molette [🌀] pour choisir un niveau d'effet.
- Une prévisualisation de votre photo avec l'effet appliqué est affichée.

### 3 Prenez la photo.



Avant utilisation

Guide élémentaire

Guide avancé

1 Notions de base de l'appareil photo

2 Mode Auto / Mode Auto hybride

3 Autres modes de prise de vue

4 Mode P

5 Modes Tv, Av, M et C

6 Mode de lecture

7 Fonctions Wi-Fi

8 Menu Configuration

9 Accessoires

10 Annexe

Index



## Prise de vue ressemblant à des modèles miniatures (Effet miniature)

► Photos ► Vidéos

Créez l'effet d'un modèle miniature, en rendant floues les zones d'image au-dessus et en dessous de la zone sélectionnée.

Vous pouvez également réaliser des vidéos ressemblant à des scènes de modèles miniatures en choisissant la vitesse de lecture avant d'enregistrer la vidéo. Les personnes et les objets dans la scène se déplaceront rapidement pendant la lecture. Veuillez noter que le son n'est pas enregistré.

### 1 Choisissez [📷].

- Exécutez les étapes 1 et 2 de la section « Effets d'image (Filtres créatifs) » (📖52) et choisissez [📷].
- Un cadre blanc s'affiche, indiquant la zone d'image qui ne sera pas floue.



### 2 Choisissez la zone sur laquelle maintenir la mise au point.

- Appuyez sur la touche [▲].
- Appuyez sur la touche [INFO] pour redimensionner le cadre, puis appuyez sur les touches [▲][▼] ou tournez la molette [🌀] pour le déplacer.

### 3 Pour les vidéos, choisissez la vitesse de lecture de la vidéo.

- Tournez la molette [🌀] pour choisir la vitesse.

### 4 Retournez à l'écran de prise de vue et photographiez ou filmez.

- Appuyez sur la touche [📷] pour revenir à l'écran de prise de vue, puis photographiez ou filmez.

## Vitesse de lecture et durée de lecture estimée (pour un clip d'une minute)

Vitesse	Durée de lecture
5x	Environ 12 secondes
10x	Environ 6 secondes
20x	Environ 3 secondes



- Essayez de prendre d'abord des photos tests pour vous assurer d'obtenir les résultats souhaités.



- Pour basculer l'orientation du cadre dans le sens vertical, appuyez sur les touches [◀][▶] à l'étape 2. Pour positionner le cadre, appuyez à nouveau sur les touches [◀][▶]. Pour ramener le cadre à l'orientation horizontale, appuyez sur les touches [▲][▼].
- Tenez l'appareil photo en position verticale pour modifier l'orientation du cadre.
- La qualité des vidéos dépend du système vidéo (📖139) et du format des images fixes (📖45) sélectionnés.
- Si le système vidéo est défini sur [NTSC], la qualité est [HD 29.97P] pour le format d'image [16:9], et [VGA 29.97P] pour le format d'image [4:3].
- Si le système vidéo est défini sur [PAL], la qualité est [HD 25.00P] pour le format d'image [16:9], et [VGA 25.00P] pour le format d'image [4:3].



- Vous pouvez également déplacer le cadre en touchant l'écran ou en faisant glisser votre doigt dessus.

Avant utilisation

Guide élémentaire

Guide avancé

- Notions de base de l'appareil photo
- Mode Auto / Mode Auto hybride
- Autres modes de prise de vue
- Mode P
- Modes Tv, Av, M et C
- Mode de lecture
- Fonctions Wi-Fi
- Menu Configuration
- Accessoires
- Annexe

Index



## Prise de vue avec un effet d'appareil photo-jouet (Effet Toy Camera)

► Photos ► Vidéos

Cet effet fait que les images ressemblent à des photos prises avec un appareil photo-jouet par le vignettage (coins de l'image plus sombres et plus flous) et le changement de la couleur globale.

### 1 Choisissez [📷].

- Exécutez les étapes 1 et 2 de la section « Effets d'image (Filtres créatifs) » (📖52) et choisissez [📷].



### 2 Choisissez une teinte de couleur.

- Tournez la molette [🌈] pour choisir une teinte de couleur.
- Une prévisualisation de votre photo avec l'effet appliqué est affichée.

### 3 Prenez la photo.

Standard	Photos ressemblant aux images d'un appareil photo-jouet.
Chaud	Les images sont plus chaudes qu'avec l'option [Standard].
Froid	Les images sont plus froides qu'avec l'option [Standard].



- Essayez de prendre d'abord des photos tests pour vous assurer d'obtenir les résultats souhaités.

## Prise de vue avec un effet Flou artistique

► Photos ► Vidéos

Cette fonction vous permet de prendre des photos comme si un filtre pour flou artistique était fixé à l'appareil photo. Vous pouvez ajuster le niveau de l'effet à votre guise.

### 1 Choisissez [👤].

- Exécutez les étapes 1 et 2 de la section « Effets d'image (Filtres créatifs) » (📖52) et choisissez [👤].

### 2 Choisissez un niveau d'effet.

- Tournez la molette [🌈] pour choisir un niveau d'effet.
- Une prévisualisation de votre photo avec l'effet appliqué est affichée.

### 3 Prenez la photo.



- Essayez de prendre d'abord des photos tests pour vous assurer d'obtenir les résultats souhaités.

Avant utilisation

Guide élémentaire

Guide avancé

1 Notions de base de l'appareil photo

2 Mode Auto / Mode Auto hybride

3 Autres modes de prise de vue

4 Mode P

5 Modes Tv, Av, M et C

6 Mode de lecture

7 Fonctions Wi-Fi

8 Menu Configuration

9 Accessoires

10 Annexe

Index





## Prise de vue monochrome (N&B granuleux)

► Photos ► Vidéos

Vous pouvez prendre des photos à l'aspect monochrome brut.

### 1 Choisissez [E].

- Exécutez les étapes 1 et 2 de la section « Effets d'image (Filtres créatifs) » (p. 52) et choisissez [E].

### 2 Choisissez un niveau d'effet.

- Tournez la molette [A] pour choisir un niveau d'effet.
- Une prévisualisation de votre photo avec l'effet appliqué est affichée.

### 3 Prenez la photo.



## Réalisation de vidéos en mode vidéo

► Photos ► Vidéos

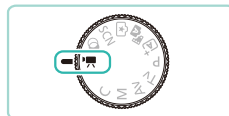

### 1 Activez le mode [V].

- Positionnez la molette de sélection des modes sur [V].
- Affiche des bandes noires en haut et en bas de l'écran. Les bandes noires indiquent les zones d'image non enregistrées.
- Appuyez sur la touche [Z], choisissez [V] dans le menu, puis choisissez [V] (p. 31).

### 2 Configurez les réglages selon la vidéo (p. 177).

### 3 Filmez.

- Appuyez sur la touche Vidéo.
- Pour arrêter l'enregistrement vidéo, appuyez à nouveau sur la touche Vidéo.



- Si vous utilisez un objectif prenant en charge la stabilisation dynamique (p. 78), le fait de sélectionner le mode [V] ajustera la plage affichée à l'écran pour agrandir le sujet.



- Appuyez sur la touche [AF] avant ou pendant la prise de vue pour afficher l'icône [MF], puis utilisez une position focale fixe.
- Touchez [SERVO AF] sur l'écran avant ou pendant la prise de vue pour basculer entre une position de mise au point automatique ou fixe lors de la prise de vue. (Le symbole [O] en haut à gauche de l'icône [SERVO AF] devient vert en cas d'utilisation de l'ajustement de position de mise au point automatique.) Cela ne s'affiche pas lorsque [AF Servo vidéo] (p. 38) est réglé sur [Désact.] dans l'onglet [5] du menu.

Avant utilisation

Guide élémentaire

Guide avancé

1 Notions de base de l'appareil photo

2 Mode Auto / Mode Auto hybride

3 Autres modes de prise de vue

4 Mode P

5 Modes Tv, Av, M et C

6 Mode de lecture

7 Fonctions Wi-Fi

8 Menu Configuration

9 Accessoires

10 Annexe

Index



## Prise de vue pendant l'enregistrement vidéo

► Photos ► Vidéos

Prenez des photos pendant l'enregistrement vidéo comme suit.

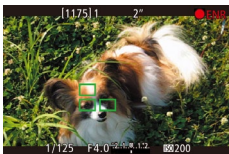

### 1 Pendant que vous filmez une vidéo, faites la mise au point sur un sujet.

- Appuyez sur le déclencheur à mi-course pour réajuster la mise au point et l'exposition. (L'appareil photo n'émet pas de bip.)

- L'enregistrement vidéo continue.

### 2 Prenez la photo.

- Appuyez sur le déclencheur à fond.
- Votre photo est enregistrée.



- Prendre des photos pendant l'enregistrement vidéo peut s'avérer impossible lorsque la vitesse d'enregistrement de la carte mémoire est lente ou si vous n'avez pas assez de mémoire interne disponible.
- Le bruit émis par le déclencheur sera audible dans la vidéo.
- Une zone AF orange s'affiche avec [AF] si l'appareil photo ne peut pas faire la mise au point lorsque vous enfoncez le déclencheur à mi-course. Vous ne pouvez pas prendre de photo, même en appuyant à fond sur le déclencheur.
- Le flash ne se déclenche pas.
- L'enregistrement vidéo peut s'arrêter si la prise de photos sature la mémoire interne.



- Dans le menu [32], définissez l'option [AF avec déclencheur pendant] dans l'onglet [5] sur [Désact.] pour désactiver la mise au point lorsque le déclencheur est enfoncé à mi-course dans le cadre de l'enregistrement de vidéos.
- Dans les modes [29.97P], [23.98P], [59.94P], [25.00P] et [50.00P] (format d'image 16:9), les photos seront sauvegardées au format d'image [16:9].
- Dans les modes [29.97P] et [25.00P] (format d'image 4:3), les photos seront sauvegardées au format d'image [4:3].

## Mémorisation ou modification de la luminosité de l'image

► Photos ► Vidéos

Avant ou pendant l'enregistrement, vous pouvez mémoriser l'exposition ou la modifier par incréments de 1/3 de valeur dans une plage de -3 à +3.



- Appuyez sur la touche [X] pour mémoriser l'exposition. Pour déverrouiller l'exposition, appuyez à nouveau sur la touche [X].
- Tournez la molette de correction d'exposition pour régler la luminosité tout en regardant l'écran.



- Vous pouvez également mémoriser ou déverrouiller l'exposition en touchant [X] sur l'écran.
- Lors de la prise de vue, touchez la barre de correction de l'exposition en bas de l'écran, puis appuyez sur les touches [◀] [▶] pour modifier l'exposition.
- Les expositions définies en modifiant la correction d'exposition au moyen de l'écran tactile n'entraîneront pas les mêmes résultats que lors de l'utilisation de la molette de correction de l'exposition. Regardez l'écran pour vérifier l'exposition.

Avant utilisation

Guide élémentaire

Guide avancé

1 Notions de base de l'appareil photo

2 Mode Auto / Mode Auto hybride

3 Autres modes de prise de vue

4 Mode P

5 Modes Tv, Av, M et C

6 Mode de lecture

7 Fonctions Wi-Fi

8 Menu Configuration

9 Accessoires

10 Annexe

Index



## Réglages audio

► Photos ► Vidéos

### Réglage du volume d'enregistrement

En mode [Auto], même si le niveau d'enregistrement (volume) est ajusté automatiquement, vous pouvez le régler manuellement selon la scène de prise de vue.

#### 1 Accédez à l'écran [Enr. son].

- Appuyez sur la touche [MENU], choisissez [Enr. son] sur l'onglet [5], puis appuyez sur la touche [32].



#### 2 Configurez les réglages.

- Choisissez [Enr. son], puis appuyez sur la touche [32]. Dans l'écran suivant, appuyez sur les touches [▲][▼] ou tournez la molette [32] pour choisir [Manuel], puis appuyez sur la touche [32].
- Appuyez sur la touche [▼] pour choisir [Niveau d'enr.]. Appuyez sur la touche [32]. Dans l'écran suivant, appuyez sur les touches [◀][▶] ou tournez la molette [32] pour définir le niveau, puis appuyez sur la touche [32].
- Pour rétablir le réglage d'origine, répétez ce processus, mais choisissez [Auto].

### Désactivation du filtre anti-vent

Il est possible de réduire le bruit provoqué par un vent fort. Cependant, il se peut que le son enregistré semble peu naturel si vous utilisez cette option alors qu'il n'y a pas de vent. En de telles circonstances, vous pouvez désactiver le filtre anti-vent.

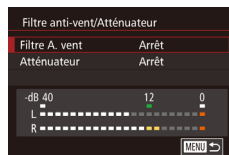

- Suivez l'étape 1 de la section « Réglage du volume d'enregistrement » (59) pour afficher l'écran [Enr. son].
- Choisissez [Filtre anti-vent/Atténuateur], puis appuyez sur la touche [32].
- Choisissez [Filtre A. vent], puis [Arrêt].

### Utilisation de l'atténuateur

L'atténuateur peut contribuer à limiter les coupures audio dans les environnements bruyants. Toutefois, il réduit le volume d'enregistrement pour les scènes capturées dans des environnements plus calmes.

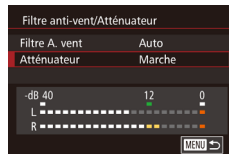

- Suivez l'étape 1 de la section « Réglage du volume d'enregistrement » (59) pour afficher l'écran [Enr. son].
- Choisissez [Filtre anti-vent/Atténuateur], puis appuyez sur la touche [32].
- Sélectionnez [Atténuateur], puis [Marche].

Avant utilisation

Guide élémentaire

Guide avancé

- Notions de base de l'appareil photo
- Mode Auto / Mode Auto hybride
- Autres modes de prise de vue
- Mode P
- Modes Tv, Av, M et C
- Mode de lecture
- Fonctions Wi-Fi
- Menu Configuration
- Accessoires
- Annexe

Index



# 4

## Mode P

Des prises de vue plus saisissantes, selon vos préférences

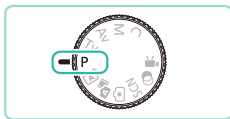

- Les instructions de ce chapitre s'appliquent à l'appareil photo avec la molette de sélection des modes positionnée sur le mode **[P]**.
- **[P]** : Programme AE ; AE : Exposition automatique
- Avant d'utiliser une fonction présentée dans ce chapitre dans des modes autres que **[P]**, assurez-vous que la fonction est disponible dans ces modes (📖177).

## Prise de vue dans le Programme auto (Mode [P])

► Photos ► Vidéos

Vous pouvez personnaliser plusieurs réglages de fonction selon vos préférences en matière de prise de vue.



### 1 Activez le mode **[P]**.

- Positionnez la molette de sélection des modes sur **[P]**.

### 2 Personnalisez les réglages à votre guise (📖61 – 📖81), puis photographiez ou filmez.



- Si l'appareil photo ne parvient pas à obtenir une exposition standard lorsque vous enfoncez le déclencheur à mi-course, la vitesse d'obturation et la valeur d'ouverture s'affichent en orange. Le cas échéant, essayez d'ajuster la vitesse ISO (📖62) ou d'activer le flash (si les sujets sont sombres, 📖75) pour obtenir une exposition standard.
- Les vidéos aussi peuvent être enregistrées en mode **[P]** en appuyant sur la touche Vidéo. Cependant, certains réglages de menu (📖31, 📖32) peuvent être ajustés automatiquement pour l'enregistrement vidéo.

Avant utilisation

Guide élémentaire

Guide avancé

- 1 Notions de base de l'appareil photo
- 2 Mode Auto / Mode Auto hybride
- 3 Autres modes de prise de vue
- 4 Mode P
- 5 Modes Tv, Av, M et C
- 6 Mode de lecture
- 7 Fonctions Wi-Fi
- 8 Menu Configuration
- 9 Accessoires
- 10 Annexe

Index



## Réglage des fonctions de prise de vue depuis un écran unique

L'écran Contrôle rapide INFO. vous permet de définir rapidement les options depuis un écran unique des fonctions.



### 1 Accédez à l'écran Contrôle rapide INFO.

- Appuyez plusieurs fois sur la touche **[INFO]** pour afficher l'écran Contrôle rapide INFO.

### 2 Sélectionnez une fonction à définir.

- Appuyez sur les touches **[▲]****[▼]****[◀]****[▶]** pour choisir une fonction et afficher sa description.
- Vous pouvez également tourner les molettes **[☀]****[⊙]** pour accéder aux fonctions.



- Les fonctions réglables diffèrent selon le mode de prise de vue.



- Certaines ouvrent d'autres options lorsque vous les sélectionnez et appuyez sur la touche **[INFO]**. Les options étiquetées avec une icône **[INFO]** sur le second écran peuvent être configurées en appuyant sur la touche **[INFO]**. Appuyez sur la touche **[INFO]** pour revenir à l'écran Contrôle rapide INFO.



- Touchez une fonction à l'écran Contrôle rapide INFO., puis appuyez à nouveau dessus pour accéder à l'écran de réglage de la fonction en question. Touchez **[↶]** pour revenir à l'écran précédent.
- Touchez **[✕]** en haut à droite de la description de la fonction pour la fermer.

## Luminosité de l'image (Exposition)

### Réglage de la luminosité de l'image (Correction d'exposition)

► Photos ► Vidéos

Vous pouvez régler l'exposition standard définie par l'appareil photo par incréments de 1/3 de valeur dans une plage comprise entre -3 et +3.



- Tout en regardant l'écran, tournez la molette de correction d'exposition pour régler la luminosité.

### Mémorisation de la luminosité/exposition de l'image (Verrouillage AE)

► Photos ► Vidéos

Avant la prise de vue, vous pouvez mémoriser l'exposition ou vous pouvez spécifier séparément la mise au point et l'exposition.



### 1 Mémorisez l'exposition.

- Dirigez l'appareil photo sur le sujet pour effectuer une prise de vue avec l'exposition mémorisée et appuyez sur la touche **[\*]**.
- **[\*]** s'affiche et l'exposition est mémorisée.
- Appuyez à nouveau sur la touche **[\*]** pour annuler et effacer l'icône **[\*]**.

### 2 Cadrez et photographiez ou filmez.

Avant utilisation

Guide élémentaire

Guide avancé

- 1 Notions de base de l'appareil photo
- 2 Mode Auto / Mode Auto hybride
- 3 Autres modes de prise de vue
- 4 Mode P
- 5 Modes Tv, Av, M et C
- 6 Mode de lecture
- 7 Fonctions Wi-Fi
- 8 Menu Configuration
- 9 Accessoires
- 10 Annexe

Index





- AE : exposition automatique
- Une fois l'exposition mémorisée, vous pouvez ajuster la combinaison de la vitesse d'obturation et de la valeur d'ouverture en tournant la molette (Décalage de programme).

## Modification de la méthode de mesure

► Photos ► Vidéos

Réglez la méthode de mesure (la manière dont la luminosité est mesurée) selon les conditions de prise de vue comme suit.



- Appuyez sur la touche , choisissez dans le menu, puis sélectionnez l'option souhaitée (31).
- L'option configurée est maintenant affichée.

	Evaluative	Convient aux conditions de prise de vue typiques, y compris en contre-jour. Règle automatiquement l'exposition standard en fonction des conditions de prise de vue.
	Mesure sélective	Option activée lorsque l'arrière-plan est plus lumineux que le sujet en raison d'un contre-jour, etc. Mesure limitée à la zone circulaire (zone de mesure spot) affichée au centre de l'écran.
	Spot	Pour mesurer un spot spécifique du sujet ou de la scène. Mesure limitée à la zone circulaire (zone de mesure spot) affichée au centre de l'écran.
	Prédominance centrale	Détermine la luminosité moyenne de la lumière sur l'ensemble de la zone d'image, calculée en considérant la luminosité dans la zone centrale comme la plus importante.



- En mode , l'exposition est mémorisée lorsque vous appuyez sur le déclencheur à mi-course. Dans les modes , l'exposition n'est pas mémorisée lorsque vous appuyez sur le déclencheur à mi-course et n'est pas déterminée jusqu'au moment de la prise de vue.
- Vous pouvez également régler ceci en sélectionnant [Mode mesure] dans l'onglet 3 du menu (32).

## Modification de la vitesse ISO

► Photos ► Vidéos

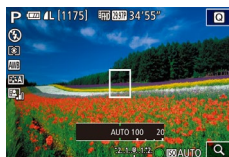

- Appuyez sur la touche , tournez la molette pour choisir la sensibilité ISO, puis appuyez sur la touche .
- L'option configurée est maintenant affichée.

AUTO	Règle automatiquement la vitesse ISO en fonction des conditions et du mode de prise de vue.
100, 125, 160, 200	Pour une prise de vue à l'extérieur par beau temps.
250, 320, 400, 500, 640, 800	Pour une prise de vue par temps nuageux ou au crépuscule.
1000, 1250, 1600, 2000, 2500, 3200, 4000, 5000, 6400, 8000, 10000, 12800	Pour une prise de vue nocturne ou dans une pièce sombre.

La sensibilité de la prise de vue augmente en même temps que la vitesse ISO. Plus la vitesse est faible, plus la sensibilité sera basse.

Avant utilisation

Guide élémentaire

Guide avancé

- 1 Notions de base de l'appareil photo
- 2 Mode Auto / Mode Auto hybride
- 3 Autres modes de prise de vue
- 4 Mode P
- 5 Modes Tv, Av, M et C
- 6 Mode de lecture
- 7 Fonctions Wi-Fi
- 8 Menu Configuration
- 9 Accessoires
- 10 Annexe

Index





- Pour voir la vitesse ISO automatiquement déterminée lorsque vous avez réglé la vitesse ISO sur [AUTO], appuyez sur le déclencheur à mi-course.
- Bien que la sélection d'une vitesse ISO inférieure puisse réduire le grain des images, elle présente un plus grand risque de flou de bougé et du sujet dans certaines conditions de prise de vue.
- Le choix d'une vitesse ISO élevée augmente la vitesse d'obturation, ce qui peut réduire le flou de bougé et du sujet et augmenter la portée du flash. Cependant, les photos peuvent sembler granuleuses.
- Vous pouvez également régler ceci en sélectionnant [Sensibilité ISO] dans l'onglet [3] du menu [32], puis en sélectionnant [Sensibilité ISO].
- Pour sélectionner des vitesses jusqu'à [H] (équivalent à ISO 25600), accédez au menu [32], choisissez [C.Fn 1:Exposition] sur l'onglet [1] et réglez [Extension sensibilité ISO] sur [1 : Activée] [88].

## Ajustement des réglages ISO automatiques

► Photos ► Vidéos

Vous pouvez sélectionner la vitesse ISO maximum utilisée lorsque la sensibilité ISO est définie sur [AUTO].

### 1 Accédez à l'écran de réglage.

- Appuyez sur la touche [MENU], choisissez [Sensibilité ISO] sur l'onglet [3], puis appuyez sur la touche [3] [32].

### 2 Configurez les réglages.

- Choisissez [ISO auto], puis sélectionnez une option [32].

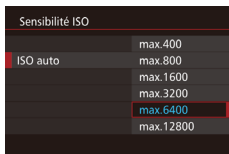

## Bracketing d'exposition automatique (Bracketing)

► Photos ► Vidéos

Trois images consécutives sont capturées à différents niveaux d'exposition (exposition standard, sous-exposition et surexposition) chaque fois que vous photographiez. Vous pouvez ajuster le degré de sous-exposition et de surexposition (par rapport à l'exposition standard) de -2 à +2 par incréments de 1/3 de valeur.

### 1 Accédez à l'écran de réglage.

- Appuyez sur la touche [MENU], choisissez [Bracketing] sur l'onglet [3], puis appuyez sur la touche [3] [32].

### 2 Configurez les réglages.

- Appuyez sur les touches [◀▶] ou tournez la molette [⦿] pour définir les valeurs.
- Pour annuler la fonction Bracketing, suivez les étapes 1 et 2 pour définir la valeur de correction du bracketing sur 0.



- Le bracketing ne peut pas être utilisé lorsque le flash n'est pas défini sur [ON], lorsque la réduction du bruit multivues est activée [80] ou lorsque la prise de vue en continu ou en mode pose longue est active.



- Si la correction d'exposition est déjà utilisée [61], la valeur spécifiée pour cette fonction est considérée comme le niveau d'exposition standard pour celle-ci. Lors de l'étape 2, vous pouvez tourner la molette de la correction d'exposition sur l'écran pour la régler.

Avant utilisation

Guide élémentaire

Guide avancé

1 Notions de base de l'appareil photo

2 Mode Auto / Mode Auto hybride

3 Autres modes de prise de vue

4 Mode P

5 Modes Tv, Av, M et C

6 Mode de lecture

7 Fonctions Wi-Fi

8 Menu Configuration

9 Accessoires

10 Annexe

Index



## Correction automatique de la luminosité et du contraste (Correction auto de luminosité)

► Photos ► Vidéos

Si l'image est sombre ou si le contraste est faible, la luminosité et le contraste peuvent être corrigés automatiquement.

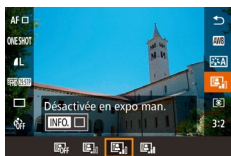

- Appuyez sur la touche [MENU], choisissez [D+] dans le menu, puis sélectionnez l'option souhaitée (📖31).



- Le bruit peut augmenter en fonction des conditions de prise de vue.
- Lorsque l'effet de la correction automatique de la luminosité est trop fort et que l'image devient trop lumineuse, choisissez les valeurs [Faible] ou [Désact.].
- Si un réglage autre que [Désact.] est défini et si vous utilisez la correction d'exposition ou la correction d'exposition au flash pour assombrir l'exposition, l'image peut encore paraître lumineuse ou l'effet de la correction d'exposition basée sur le bracketing peut être atténué. Si vous souhaitez obtenir une exposition plus sombre, définissez cette fonction sur [Désact.].



- La correction automatique de la luminosité peut également être définie au moyen de l'option [Correction auto de luminosité] dans l'onglet [3] du menu (📖32).

## Prise de vue de sujets clairs (Priorité hautes lumières)

► Photos ► Vidéos

L'appareil photo peut améliorer la gradation sur le spectre de haute luminosité pour réduire les zones blanches sur le sujet.

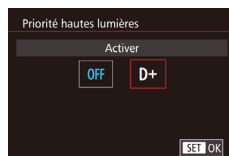

- Appuyez sur la touche [MENU], choisissez [Priorité hautes lumières] dans l'onglet [3], puis sélectionnez [D+] (📖32).



- Si cette fonction est définie sur [D+], les vitesses ISO inférieures à 160 ne seront pas disponibles. La fonction Correction auto de luminosité sera également définie sur [Désact.].

Avant utilisation

Guide élémentaire

Guide avancé

- 1 Notions de base de l'appareil photo
- 2 Mode Auto / Mode Auto hybride
- 3 Autres modes de prise de vue
- 4 Mode P
- 5 Modes Tv, Av, M et C
- 6 Mode de lecture
- 7 Fonctions Wi-Fi
- 8 Menu Configuration
- 9 Accessoires
- 10 Annexe

Index





# Couleurs des images

## Réglage de la balance des blancs

► Photos ► Vidéos

En réglant la balance des blancs (WB, white balance), les couleurs de l'image pour la scène photographiée ou filmée seront plus naturelles.

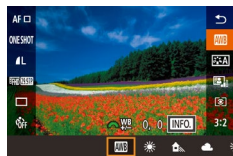

- Appuyez sur la touche [WB], choisissez [WB] dans le menu, puis sélectionnez l'option souhaitée (p.31).
- L'option configurée est maintenant affichée.

Auto	Définit automatiquement la balance des blancs optimale en fonction des conditions de prise de vue.
Lumière du jour	Pour une prise de vue à l'extérieur par beau temps.
Ombragé	Pour prise à l'ombre.
Nuageux	Pour une prise de vue par temps nuageux ou au crépuscule.
Lumière Tungstène	Lumière Tungsten
Lumière fluo blanche	Pour une prise de vue sous un éclairage fluorescent blanc.
Flash	Pour une prise de vue avec le flash.
Personnalisé	Pour le réglage manuel d'une balance des blancs personnalisée.

## Balance des blancs personnalisée

Pour obtenir des couleurs d'image ayant l'air naturelles sous la lumière sur votre photo, réglez la balance des blancs selon la source lumineuse de votre scène. Réglez la balance des blancs sous la même source lumineuse que celle qui éclairera votre prise.

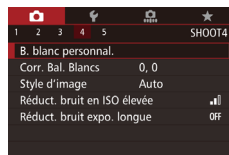

### 1 Photographiez un objet blanc.

- Placez par exemple une feuille de papier blanc devant l'objectif pour que l'écran LCD soit blanc.
- Effectuez une mise au point manuelle, puis prenez une photo (p.74).

### 2 Sélectionnez [B. blanc personal.].

- Sur l'onglet [4], sélectionnez [B. blanc personal.], puis appuyez sur la touche [OK].
- L'écran de sélection de la balance des blancs personnalisée s'affiche.

### 3 Chargez les données blanches.

- Sélectionnez l'image capturée à l'étape 1, puis appuyez sur [OK].
- Dans l'écran de confirmation, appuyez sur les touches [←] [→] ou tournez la molette [OK] pour choisir [OK], puis appuyez sur la touche [OK].
- Appuyez sur la touche [MENU] pour fermer le menu.

### 4 Sélectionnez [WB].

- Suivez les étapes de la section « Réglage de la balance des blancs » (p.65) pour sélectionner [WB].

Avant utilisation

Guide élémentaire

Guide avancé

1 Notions de base de l'appareil photo

2 Mode Auto / Mode Auto hybride

3 Autres modes de prise de vue

4 Mode P

5 Modes Tv, Av, M et C

6 Mode de lecture

7 Fonctions Wi-Fi

8 Menu Configuration

9 Accessoires

10 Annexe

Index





- Si l'exposition obtenue lors de l'étape 1 est trop lumineuse ou trop sombre, la balance des blancs risque de ne pas être appropriée.
- Des données blanches peuvent être obtenues en photographiant un sujet blanc, quel que soit le réglage de balance des blancs défini.
- Un message s'affiche si vous utilisez une image non adaptée au chargement de données blanches à l'étape 3. Sélectionnez [Annuler] pour sélectionner une autre image. Choisissez [OK]. L'image sélectionnée sera utilisée pour charger les données blanches, même si cela peut ne pas produire de balance des blancs adaptée.
- Si le message [Image indisponible] s'affiche à l'étape 3, sélectionnez [OK] pour le fermer et sélectionnez une autre image.
- Si le message [Régler Bal. blancs sur ] s'affiche à l'étape 3, appuyez sur la touche [] pour revenir à l'écran du menu, puis sélectionnez [].



- Au lieu d'un objet blanc, un diagramme gris ou un réflecteur gris 18 % (disponible dans le commerce) peut produire une balance des blancs plus précise.
- Les réglages actuels de la balance des blancs n'ont pas d'importance lors de la prise de vue à l'étape 1.

## Correction manuelle de la balance des blancs

► Photos ► Vidéos

Vous pouvez corriger manuellement la balance des blancs. Ce réglage peut avoir le même effet que lorsque vous utilisez un filtre de conversion de la température des couleurs ou un filtre de compensation des couleurs vendu dans le commerce.



### 1 Configurez le réglage.

- Exécutez les étapes de la section « Réglage de la balance des blancs » (65) pour choisir l'option de la balance des blancs.
- Tournez la molette [] pour ajuster le degré de correction pour B et A.

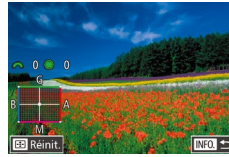

- Une fois la valeur de correction définie, elle sera conservée même après modification de la valeur de la balance des blancs à l'étape 1.



- B signifie bleu, A signifie ambre, M signifie magenta et G, vert.
- Un degré de correction du bleu ou de l'ambre est équivalent à environ 7 mireds sur un filtre de conversion de la température des couleurs. (Mired : unité de mesure qui indique la densité d'un filtre de conversion de la température des couleurs.)
- Ceci peut également être ajusté en accédant au menu (32), puis en choisissant [Corr. Bal. Blancs] dans l'onglet [4].



- Vous pouvez également choisir le degré de correction en touchant ou faisant glisser la barre à l'étape 1 ou le cadre à l'étape 2.
- Vous pouvez également accéder à l'écran de l'étape 2 en touchant [] à l'étape 1.

### 2 Configurez les réglages avancés.

- Pour configurer plus de réglages avancés, appuyez sur la touche [] et ajustez le degré de correction en tournant les molettes [][].
- Pour réinitialiser le degré de correction, appuyez sur la touche [].
- Appuyez sur la touche [] pour terminer le réglage.

Avant utilisation

Guide élémentaire

Guide avancé

- 1 Notions de base de l'appareil photo
- 2 Mode Auto / Mode Auto hybride
- 3 Autres modes de prise de vue
- 4 Mode P
- 5 Modes Tv, Av, M et C
- 6 Mode de lecture
- 7 Fonctions Wi-Fi
- 8 Menu Configuration
- 9 Accessoires
- 10 Annexe

Index













## Utilisation de vos ombres favorites (Style d'image)





► Photos ► Vidéos

Les styles d'image vous permettent d'utiliser vos teintes colorées préférées dans une image et des conditions liées au sujet définies. Les 6 types de styles d'image disponibles peuvent être entièrement réglés.







- Appuyez sur la touche , choisissez  dans le menu, puis sélectionnez l'option souhaitée 31).

 Auto	La teinte couleur sera ajustée automatiquement en fonction de la scène. Les couleurs sembleront éclatantes, notamment les ciels bleus, la végétation et les couchers de soleil.
 Standard	L'image semble éclatante et nette. Adapté à la plupart des scènes.
 Portrait	Pour obtenir des teints de peau lisse. L'image semble plus douce. Adapté aux portraits en gros-plan. Modifiez la fonction [Teinte couleur] pour régler les teints de peau  68).
 Paysage	Pour des bleus et des verts vifs et des images très nettes. Adapté aux paysages.
 Neutre	Pour les images à traiter ultérieurement par ordinateur. Tonalités chromatiques naturelles et images douces.
 Fidèle Fiel	Pour les images à traiter ultérieurement par ordinateur. Lorsque le sujet est photographié avec une température de couleur de 5200K, la couleur est ajustée sur le plan colorimétrique pour correspondre à la couleur du sujet. Les couleurs éclatantes sont supprimées pour obtenir un aspect doux.
 Monochrome	Crée des images en noir et blanc.

  	Déf. ut.	Vous pouvez ajouter un style de base tel que [Portrait] ou [Paysage], un fichier Style d'image, etc., et le régler à votre guise  67).
---	----------	---



- Si aucun style d'image n'est ajouté à ,  ou , ces réglages seront identiques aux paramètres [Auto] par défaut.
- Ceci peut également être ajusté en accédant au menu , puis en choisissant [Style d'image] dans l'onglet 4.

Avant utilisation

Guide élémentaire

Guide avancé







- 1 Notions de base de l'appareil photo
- 2 Mode Auto / Mode Auto hybride
- 3 Autres modes de prise de vue
- 4 Mode P
- 5 Modes Tv, Av, M et C
- 6 Mode de lecture
- 7 Fonctions Wi-Fi
- 8 Menu Configuration
- 9 Accessoires
- 10 Annexe

Index



## Réglage des styles d'image

Les réglages suivants peuvent être effectués pour chaque style d'image.

 Netteté	Règle la netteté du sujet. Les valeurs plus faibles créent des effets plus doux (plus flous) ; les valeurs plus élevées produisent des résultats plus nets.
 Contraste	Règle le contraste. Les valeurs plus faibles créent un contraste moins prononcé ; les valeurs plus élevées produisent un contraste plus marqué.
 Saturation* <sup>1</sup>	Règle la saturation des couleurs dans l'image. Les valeurs plus faibles créent des couleurs atténuées ; les valeurs plus élevées produisent des couleurs plus profondes.
 Teinte couleur* <sup>1</sup>	Règle la teinte de couleur de la peau. Les valeurs plus faibles produisent des teints plus rouges ; les valeurs plus élevées créent des teints plus jaunes.
 Effet filtre* <sup>2</sup>	Accentue les nuages blancs dans les images monochromes ou le vert des arbres. N : Image en noir et blanc normale, sans effet de filtre. Ye : Le ciel bleu semble plus naturel et les nuages blancs ressortent mieux. Or : Le ciel bleu semble légèrement plus sombre. Les couchers de soleil paraissent plus éclatants. R : Le ciel bleu semble sombre. Les feuilles d'automne paraissent plus nettes et plus lumineuses. G : Les teints de peau et les lèvres semblent voilés. Le vert des feuilles des arbres paraît plus net et plus lumineux.
 Virage* <sup>2</sup>	Les couleurs monochromes suivantes peuvent être sélectionnées. [N:Aucun], [S:Sépia], [B:Bleu], [P:Violet] ou [G:Vert].

\*<sup>1</sup> Non disponible en mode .

\*<sup>2</sup> Uniquement disponible en mode .

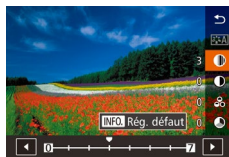



- Appuyez sur la touche [INFO] lors de l'étape 2 pour restaurer le style d'image sur les réglages par défaut.
- Le fait d'augmenter la valeur du réglage [Contraste] produira un effet [Effet filtre] plus prononcé.

### 1 Accédez à l'écran de réglage.

- Suivez les étapes de la section « Utilisation de vos ombres favorites (Style d'image) » (p.67) pour sélectionner le style d'image de votre choix.
- Appuyez sur la touche [INFO].

### 2 Configurez les réglages.

- Appuyez sur les touches [▲][▼] pour choisir un élément, puis appuyez sur les touches [◀][▶] ou tournez les molettes   pour sélectionner une option.
- Appuyez sur la touche [INFO] pour annuler vos modifications.
- Ceci fait, appuyez sur la touche .

Avant utilisation

Guide élémentaire

Guide avancé

**1** Notions de base de l'appareil photo

**2** Mode Auto / Mode Auto hybride

**3** Autres modes de prise de vue

**4** Mode P

**5** Modes Tv, Av, M et C

**6** Mode de lecture

**7** Fonctions Wi-Fi

**8** Menu Configuration

**9** Accessoires

**10** Annexe

Index



## Sauvegarde des styles d'image personnalisés

Les styles de base comme [P] et [L] peuvent être définis en tant que favoris et sauvegardés à des fins d'utilisation ultérieure. Vous pouvez sauvegarder plusieurs styles d'image avec différents réglages pour les paramètres comme la netteté et le contraste.



### 1 Sélectionnez un style d'image à sauvegarder.

- Suivez les étapes de la section « Utilisation de vos ombres favorites (Styles d'image) » (p. 67) pour sélectionner [1], [2] ou [3].

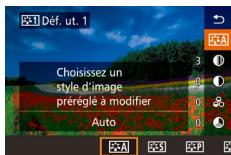

### 2 Sélectionnez le style d'image de base.

- Appuyez sur la touche [INFO].
- Appuyez sur les touches [◀][▶] ou tournez les molettes [L][R] pour sélectionner le style d'image qui fera office de style de base.

### 3 Définissez le style.

- Appuyez sur les touches [▲][▼] pour sélectionner l'élément à régler, puis appuyez sur les touches [◀][▶] ou tournez les molettes [L][R] pour régler l'élément.
- Ceci fait, appuyez sur la touche [OK].



- À l'étape 2, vous pouvez également sélectionner les styles ajoutés à l'appareil photo au moyen du logiciel EOS Utility (p. 158).

## Plage de prise de vue et mise au point

### Sélection de la méthode AF

► Photos ► Vidéos

Vous pouvez modifier si nécessaire la méthode AF (autofocus) à utiliser pour votre scène et votre sujet.



- Appuyez sur la touche [OK], choisissez [AF] dans le menu et choisissez l'option désirée (p. 32).



- Si le sujet est sombre ou sans contraste, dans des conditions de luminosité extrême, ou avec certains objectifs EF ou EF-S, il est possible que la mise au point soit plus longue ou que la correction de la mise au point soit impossible. Pour plus d'informations sur les objectifs, consultez le site Web de Canon.



- Ceci peut également être ajusté en accédant au menu (p. 32), puis en choisissant [Méthode AF] dans l'onglet [2].

### 1 collimateur AF

- Effectuez la mise au point à l'aide d'un seul cadre. Pratique pour faire une mise au point fiable.
- Appuyez sur le déclencheur à mi-course. Une fois la mise au point effectuée, le cadre devient vert.

Avant utilisation

Guide élémentaire

Guide avancé

1 Notions de base de l'appareil photo

2 Mode Auto / Mode Auto hybride

3 Autres modes de prise de vue

4 Mode P

5 Modes Tv, Av, M et C

6 Mode de lecture

7 Fonctions Wi-Fi

8 Menu Configuration

9 Accessoires

10 Annexe

Index





- Vous pouvez modifier la position du cadre (📖71). Pour cadrer la scène de sorte que les sujets se trouvent au bord ou dans un coin sans changer la position du cadre, dirigez d'abord l'appareil photo pour capturer le sujet dans une zone AF, puis maintenez enfoncé le déclencheur à mi-course. Tout en continuant à maintenir enfoncé le déclencheur à mi-course, recadrez la scène à votre guise, puis enfoncez à fond le déclencheur (Mémorisation de la mise au point).
- Suivez les étapes 2 à 4 de la section « Prise de vue en mode de mise au point manuelle » (📖74) pour agrandir la position de la zone AF. Le déclencheur tactile ne fonctionne pas avec l'affichage agrandi.

## 📖+Suivi

- Après avoir orienté l'appareil photo sur le sujet, un cadre blanc s'affiche autour du visage de la personne déterminée par l'appareil photo comme étant le sujet principal. Vous pouvez également faire un autoportrait (📖71).
- Lorsque l'appareil photo détecte un mouvement, les cadres suivent les sujets en mouvement dans des limites déterminées.
- Appuyez sur le déclencheur à mi-course. Le cadre devient vert.
- Si aucun visage n'est détecté, une fois que vous avez appuyé sur le déclencheur à mi-course, un cadre vert s'affiche autour de la zone de mise au point.



- Exemples de visages non détectés :
  - Sujets éloignés ou très proches
  - Sujets sombres ou clairs
  - Visages de profil, en angle ou partiellement cachés
- L'appareil photo peut confondre des sujets non humains avec des visages.
- Une zone AF orange s'affiche avec (📖) si l'appareil photo ne peut pas faire la mise au point lorsque vous enfoncez le déclencheur à mi-course.
- Des cadres gris s'affichent sur les visages détectés au bord de l'écran. La mise au point sur ces cadres est impossible en appuyant sur le déclencheur à mi-course.



- Le nombre maximum de cadres affichés dépend du format d'image choisi (📖45).
  - [3:2] [4:3] [16:9] : 49 cadres
  - [1:1] : 35 cadres

Avant utilisation

Guide élémentaire

Guide avancé

**1** Notions de base de l'appareil photo

**2** Mode Auto / Mode Auto hybride

**3** Autres modes de prise de vue

**4** Mode P

**5** Modes Tv, Av, M et C

**6** Mode de lecture

**7** Fonctions Wi-Fi

**8** Menu Configuration

**9** Accessoires

**10** Annexe

Index



## Choix des sujets sur lesquels effectuer la mise au point (AF tactile)

► Photos ► Vidéos

Vous pouvez effectuer la prise de vue une fois que l'appareil photo a fait la mise au point sur le sujet sélectionné, le visage de la personne ou l'emplacement affiché à l'écran.



### 1 Choisissez un sujet, le visage d'une personne ou un emplacement pour la mise au point.

- Touchez le sujet ou la personne sur l'écran.
- Lorsque le mode de zone AF est réglé sur [AF □], une zone AF s'affiche là où vous touchez l'écran.
- Lorsque le mode Zone AF est défini sur [AF □], s'affichera dès la détection du visage (l'autofocus se poursuit même si le sujet se déplace). Pour annuler AF tactile, touchez [↵].



### 2 Photographiez ou filmez.

- Appuyez sur le déclencheur à mi-course. Lorsque l'appareil photo a fait la mise au point, un [□] vert s'affiche.
- Appuyez sur le déclencheur à fond pour prendre la photo ou filmer.



- Si vous préférez que l'appareil photo ne se déclenche pas lorsque vous touchez l'écran, veillez à ce que le mode [Déclench. tactile] soit désactivé. Accédez au menu (ⓘ 32), réglez [Déclench. tactile] sur l'onglet [1], puis choisissez [Désact.].
- Le suivi peut se révéler impossible si les sujets sont trop petits ou se déplacent trop rapidement ou encore si le contraste entre les sujets et l'arrière-plan est inadéquat.



- Vous pouvez appuyer sur la touche [AF-] pour sélectionner les visages des personnes ou déplacer la zone AF.
  - Lorsque le mode Zone AF est défini sur [AF □], après avoir appuyé sur la touche [AF-], appuyez sur les touches [▲][▼][◀][▶] pour positionner le cadre, puis appuyez sur la touche [AF] pour revenir à l'écran de prise de vue. Maintenez la touche [AF-] enfoncée pendant au moins deux secondes pour réinitialiser le cadre au centre de l'écran de prise de vue ou d'ajustement.
  - Lorsque le mode Zone AF est défini sur [AF □], après avoir appuyé sur la touche [AF-], le message [Visage sélectionné] s'affiche et [□] apparaît sur le visage déterminé comme étant le sujet principal. Pour basculer le cadre [□] sur un autre visage détecté, continuez à appuyer sur la touche [AF-]. Après avoir parcouru tous les visages disponibles, le message [Visage désélectionné] s'affiche et le cadre s'efface.

## Prise de vue avec mémorisation de la mise au point automatique

► Photos ► Vidéos

Il est possible de mémoriser la mise au point. Après avoir mémorisé la mise au point, la position focale reste inchangée, même lorsque vous retirez le doigt du déclencheur.

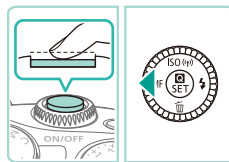

### 1 Mémorisez la mise au point.

- Avec le déclencheur enfoncé à mi-course, appuyez sur la touche [AF-].
- La mise au point est désormais mémorisée et [MF] s'affiche.
- Pour déverrouiller la mise au point, relâchez le déclencheur et appuyez à nouveau sur la touche [AF-]. Dans ce cas, [MF] disparaît.

### 2 Cadrez et prenez la photo ou filmez.

Avant utilisation

Guide élémentaire

Guide avancé

1 Notions de base de l'appareil photo

2 Mode Auto / Mode Auto hybride

3 Autres modes de prise de vue

4 Mode P

5 Modes Tv, Av, M et C

6 Mode de lecture

7 Fonctions Wi-Fi

8 Menu Configuration

9 Accessoires

10 Annexe

Index



## Prise de vue avec la fonction AF servo

► Photos ► Vidéos

Grâce à ce mode, vous ne rateriez plus les photos de sujets en mouvement, car l'appareil photo continue la mise au point sur le sujet et ajuste l'exposition tant que vous appuyez sur le déclencheur à mi-course.

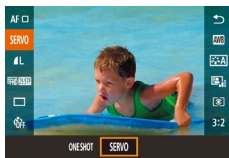

### 1 Configurez le réglage.

- Appuyez sur la touche [M], choisissez [ONE SHOT], puis choisissez [SERVO] dans le menu (📖32).



### 2 Faites la mise au point.

- Appuyez sur le déclencheur à mi-course pour effectuer la mise au point. Une zone AF verte s'affiche.
- Lorsque la composition de l'image change ou que le sujet se déplace, la zone AF devient bleue et règle la mise au point. Lorsque la mise au point est effectuée, la zone AF devient à nouveau verte.



- L'appareil peut ne pas pouvoir prendre de photo pendant la mise au point, même si vous appuyez complètement sur le déclencheur. Continuez à maintenir le déclencheur enfoncé tout en suivant votre sujet.
- Si la mise au point ne s'effectue pas, la zone AF devient orange.
- La prise de vue avec mémorisation de la mise au point automatique n'est pas disponible.
- En outre, si vous ne définissez pas le retardateur (📖40) sur [OFF], il sera réglé sur [ONE SHOT].



- Une fois réglé sur [AF Servo], l'appareil effectue une mise au point sur le cadre au centre de l'écran s'il ne parvient pas à détecter un visage lors d'une pression à mi-course sur le déclencheur, même si [L+Suivi] est activé (📖70).
- En mode AF servo, l'exposition n'est pas mémorisée lorsque vous appuyez sur le déclencheur à mi-course et n'est pas déterminée jusqu'au moment de la prise de vue, quels que soient les réglages du mode de mesure (📖62) définis.
- Si vous installez un objectif dont le nom contient « STM », activez le mode AF servo pour obtenir une prise de vue en continu (📖42) avec un ajustement permanent de la mise au point. L'utilisation de cette fonctionnalité réduira la vitesse de prise de vue en continu. Si vous utilisez le zoom lors de la prise de vue en continu, il est possible que la mise au point soit perdue.
- Avec d'autres objectifs, la mise au point sera mémorisée pour le second cadre et les cadres suivants lors de la prise de vue en continu ce qui entraînera un ralentissement de la prise de vue en continu.
- Selon l'objectif utilisé, la distance jusqu'au sujet et la vitesse de celui-ci, il est possible que l'appareil photo ne parvienne pas à atteindre une mise au point correcte.
- Ceci peut également être ajusté en accédant au menu (📖32), puis en choisissant [Opération AF] dans l'onglet [O2].

Avant utilisation

Guide élémentaire

Guide avancé

- 1 Notions de base de l'appareil photo
- 2 Mode Auto / Mode Auto hybride
- 3 Autres modes de prise de vue
- 4 Mode P
- 5 Modes Tv, Av, M et C
- 6 Mode de lecture
- 7 Fonctions Wi-Fi
- 8 Menu Configuration
- 9 Accessoires
- 10 Annexe

Index





## Modification du réglage de mise au point

► Photos ► Vidéos

Vous pouvez modifier le fonctionnement par défaut de l'appareil photo consistant à maintenir en continu la mise au point sur les sujets sur lesquels il est dirigé, même lorsque le déclencheur n'est pas enfoncé. À l'inverse, vous pouvez limiter la mise au point de l'appareil photo au moment où vous appuyez sur le déclencheur à mi-course.

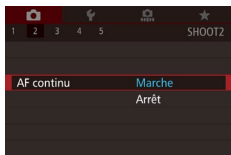

- Appuyez sur la touche [MENU], choisissez [AF continu] sur l'onglet [CAMERA], puis choisissez [Marche] (📖32).

Marche	Permet d'éviter de rater des occasions soudaines de photo, car l'appareil photo maintient continuellement la mise au point sur les sujets jusqu'à ce que vous appuyiez sur le déclencheur à mi-course.
Arrêt	Économise la batterie, car l'appareil photo ne fait pas continuellement la mise au point. Toutefois, la mise au point sur le sujet peut prendre plus de temps que la normale.

## Ajustement de la mise au point

► Photos ► Vidéos

Si un objectif EF-M est installé, vous pouvez utiliser sa bague de mise au point pour ajuster la mise au point à l'issue de la mise au point automatique.

### 1 Configurez les réglages.

- Appuyez sur la touche [MENU], choisissez [AF+MF] sur l'onglet [CAMERA], puis choisissez [Marche] (📖32).

### 2 Faites la mise au point.

- Enfoncez le déclencheur à mi-course pour effectuer la mise au point automatique et laissez-le dans cette position.

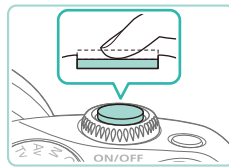

### 3 Ajustez la mise au point.

- Tournez la bague de mise au point de l'objectif pour régler la mise au point.
- [MF] clignote alors sur l'écran.
- Relâchez le déclencheur pour annuler.

### 4 Photographiez ou filmez.

- Appuyez sur le déclencheur à fond pour prendre la photo ou filmer.



- Cette fonction ne peut pas être utilisée avec l'AF servo (📖72).
- Elle n'est pas disponible lorsqu'un objectif non-EF-M est installé.

Avant utilisation

Guide élémentaire

Guide avancé

1 Notions de base de l'appareil photo

2 Mode Auto / Mode Auto hybride

3 Autres modes de prise de vue

4 Mode P

5 Modes Tv, Av, M et C

6 Mode de lecture

7 Fonctions Wi-Fi

8 Menu Configuration

9 Accessoires

10 Annexe

Index



## Prise de vue en mode de mise au point manuelle

► Photos ► Vidéos

Lorsque la mise au point n'est pas possible en mode autofocus, utilisez la mise au point manuelle. La mise au point est plus facile lorsque l'affichage à l'écran est agrandi.



### 1 Choisissez [MF].

- Appuyez sur la touche [◀] si un objectif EF-M est installé.
- Si vous n'avez pas d'objectif EF-M, éteignez l'appareil photo, positionnez le bouton de l'objectif sur [MF], puis rallumez l'appareil.
- [MF] s'affiche.

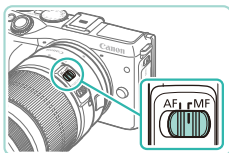

### 2 Affichez la zone d'agrandissement.

- Appuyez sur la touche [Z].
- La zone d'agrandissement s'affiche au centre de l'écran. En bas à droite figurent le ratio d'agrandissement et la zone actuellement agrandie.



### 3 Sélectionnez la zone à agrandir.

- Appuyez sur les touches [▲][▼][◀][▶] pour positionner le cadre, puis sélectionnez la zone à agrandir.
- Maintenez la touche [Z] enfoncée pendant au moins deux secondes pour réinitialiser le cadre au centre de l'écran.



### 4 Utilisez l'affichage agrandi.

- Appuyez sur la touche [Z] ou tournez les molettes [☀][☾] pour définir l'agrandissement global sur 1x (pas d'agrandissement), 5x ou 10x.

## 5 Faites la mise au point.

- Tout en regardant l'affichage agrandi, tournez la bague de mise au point de l'objectif pour faire la mise au point.

## 6 Photographiez ou filmez.



- Si la fonction [AF continu] est définie sur [Arrêt], vous n'avez pas besoin de mettre l'appareil photo hors tension lorsque vous passez en mode [MF] dans le cadre de l'utilisation d'un objectif non-EF-M.



- Vous pouvez faire glisser le cadre à l'étape 3 pour déplacer l'affichage agrandi.
- Vous pouvez également toucher le symbole [Q] en bas à droite pour modifier le niveau d'agrandissement ou faire glisser l'écran afin de modifier le positionnement de l'affichage agrandi.

## Identification facile de la zone de mise au point (Repère MF)

► Photos ► Vidéos

Les bords des sujets mis au point s'affichent en couleur pour faciliter la mise au point manuelle. Vous pouvez ajuster les couleurs et la sensibilité (niveau) de détection des bords au besoin.



### 1 Accédez à l'écran de réglage.

- Appuyez sur la touche [MENU], choisissez [Paramètres de repères MF] sur l'onglet [📷2], puis définissez [Repère] sur [Marche] (📖32).

### 2 Configurez le réglage.

- Choisissez un élément de menu à configurer, puis choisissez l'option souhaitée (📖32).



- Les couleurs affichées pour le repère MF ne sont pas enregistrées sur vos photos.

Avant utilisation

Guide élémentaire

Guide avancé

1 Notions de base de l'appareil photo

2 Mode Auto / Mode Auto hybride

3 Autres modes de prise de vue

4 Mode P

5 Modes Tv, Av, M et C

6 Mode de lecture

7 Fonctions Wi-Fi

8 Menu Configuration

9 Accessoires

10 Annexe

Index



# Flash

## Modification du mode flash

► Photos ► Vidéos

Vous pouvez modifier le mode flash selon la scène de prise de vue. Pour en savoir plus sur la portée du flash, voir « Guide des plages du flash interne » (196).

### 1 Dressez le flash.

- Déplacez le commutateur [🔚].

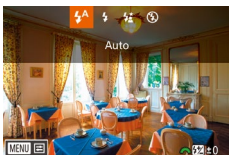

### 2 Configurez le réglage.

- Appuyez sur la touche [▶], puis sur les touches [◀][▶] ou tournez la molette [🌀] pour choisir un mode de flash. Enfin, appuyez sur la touche [Ⓜ].
- L'option configurée est maintenant affichée.



- Il n'est pas possible d'accéder à l'écran de réglage en appuyant sur la touche [▶] lorsque le flash est rabattu. Déplacez le commutateur [🔚] pour soulever le flash, puis configurez les réglages.
- Si le flash se déclenche, un vignettage peut se produire. Si le flash se déclenche, un vignettage peut se produire en fonction de l'objectif utilisé.



- En présence d'un risque de surexposition, l'appareil photo ajuste automatiquement la vitesse d'obturation ou la vitesse ISO pendant les prises de vue avec flash pour réduire les hautes lumières délavées et photographier avec une exposition optimale. Pour cette raison, lors des prises de vue avec flash, la vitesse d'obturation ou la vitesse ISO affichée lorsque vous appuyez sur le déclencheur à mi-course peut ne pas correspondre au réglage de prise de vue réel.
- Ceci peut également être configuré dans le menu (32). Sélectionnez l'onglet [3], [Émission éclair] dans l'option [Contrôle flash].

## Auto

Se déclenche automatiquement si la luminosité est trop faible.

## Marche

Se déclenche pour chaque prise.

## Synchro lente

Se déclenche pour éclairer le sujet principal (une personne, par exemple) pendant la prise de vue à une vitesse d'obturation lente pour éclairer les arrière-plans hors de portée du flash.



- En mode [🔚], montez l'appareil photo sur un trépied ou prenez d'autres mesures pour le stabiliser et empêcher le flou de bougé. Par ailleurs, il est recommandé de désactiver la stabilisation de l'image lors de l'utilisation d'un trépied ou autres méthodes d'immobilisation de l'appareil photo (78).
- En mode [🔚], même après le déclenchement du flash, assurez-vous que le sujet principal ne bouge pas tant que le son du déclencheur est audible.

## Arrêt

Pour une prise de vue sans flash.

Avant utilisation

Guide élémentaire

Guide avancé

- 1 Notions de base de l'appareil photo
- 2 Mode Auto / Mode Auto hybride
- 3 Autres modes de prise de vue
- 4 Mode P
- 5 Modes Tv, Av, M et C
- 6 Mode de lecture
- 7 Fonctions Wi-Fi
- 8 Menu Configuration
- 9 Accessoires
- 10 Annexe

Index



## Réglage de la correction de l'exposition au flash

► Photos ► Vidéos

Comme pour la correction d'exposition régulière (📖61), vous pouvez régler l'exposition au flash par incréments de 1/3 de valeur dans une plage comprise entre -2 et +2.

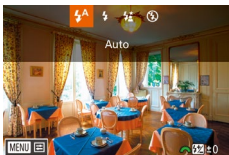

- Soulevez le flash, appuyez sur la touche [▶] et tournez immédiatement la molette [🔧] pour choisir le degré de correction, puis appuyez sur la touche [⏏].
- Le niveau de correction spécifié s'affiche.



- Vous pouvez configurer la correction d'exposition au flash en accédant à MENU (📖32), puis en sélectionnant l'onglet [📷] > [Contrôle flash] > [Réglages flash intégré] > [Corr. exp. 📷].
- Vous pouvez également accéder à l'écran [Contrôle flash] (📖32) comme suit.
  - Maintenez enfoncée la touche [▶] pendant au moins une seconde.
  - Avec le flash dressé, appuyez sur la touche [▶] et immédiatement après appuyez sur la touche [MENU].



- Vous pouvez également accéder à l'écran [Contrôle flash] (📖32) en appuyant sur la touche [▶] et en touchant [MENU].

## Prise de vue avec mémorisation de l'exposition au flash

► Photos ► Vidéos

Tout comme pour la mémorisation de verrouillage AE (📖61), vous pouvez mémoriser l'exposition pour les prises de vue au flash.

### 1 Dressez le flash et réglez-le sur [⚡] (📖75).

### 2 Mémorisez l'exposition au flash.

- Dirigez l'appareil photo sur le sujet pour effectuer une prise de vue avec l'exposition mémorisée et appuyez sur la touche [✳].
- Le flash se déclenche et lorsque [⚡\*] s'affiche, le niveau de puissance du flash est conservé.
- Appuyez à nouveau sur la touche [✳] pour annuler et effacer l'icône [⚡\*].

### 3 Cadrez et photographiez.



- FE : exposition au flash
- En mode de mémorisation de l'exposition au flash, un cercle situé au centre de l'écran indique la plage de mesures actuelle.
- Si aucune exposition standard n'est obtenue suite au déclenchement du flash lors de l'étape 2, le symbole [⚡\*] clignote. Suivez l'étape 2 pendant que le sujet se trouve dans la portée du flash.

Avant utilisation

Guide élémentaire

Guide avancé

1 Notions de base de l'appareil photo

2 Mode Auto / Mode Auto hybride

3 Autres modes de prise de vue

4 Mode P

5 Modes Tv, Av, M et C

6 Mode de lecture

7 Fonctions Wi-Fi

8 Menu Configuration

9 Accessoires

10 Annexe

Index



## Modification de la synchronisation du flash

► Photos ► Vidéos

Modifiez le moment de déclenchement du flash et l'activation du déclencheur comme suit.



- Appuyez sur la touche **[MENU]**, choisissez **[Contrôle flash]** sur l'onglet **[3]**, puis **[Réglages flash intégré]**.
- Choisissez **[Synchro]**, puis choisissez l'option désirée (📖32).

1er rideau	Le flash se déclenche juste après l'ouverture de l'obturateur.
2e rideau	Le flash se déclenche juste avant la fermeture de l'obturateur.



- Si la vitesse d'obturation est réglée sur 1/100 ou une vitesse supérieure, le flash se déclenche avec [1er rideau], même si [2e rideau] est sélectionné.

## Modification du mode de mesure du flash

► Photos ► Vidéos

En cas de prise de vue avec flash, la fonction [Evaluative] est utilisée pour une exposition au flash standard. Cette méthode de mesure peut être modifiée au bénéfice du mode de mesure du flash sur l'ensemble de la zone de couverture, par exemple dans le cas d'une utilisation d'un flash mesuré en externe.

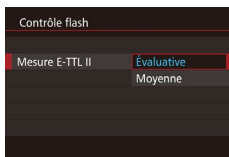

- Appuyez sur la touche **[MENU]**, choisissez **[Contrôle flash]** sur l'onglet **[3]**, sélectionnez **[Mesure E-TTL II]**, puis appuyez sur **[Moyenne]**.



- Si vous utilisez l'option [Moyenne], ajustez la correction de mesure de votre flash pour la scène à photographier.

## Réinitialisation des réglages du flash

► Photos ► Vidéos

Vous pouvez réinitialiser les réglages internes du flash et restaurer leurs valeurs par défaut.

- Appuyez sur la touche **[MENU]**, choisissez **[Contrôle flash]** sur l'onglet **[3]**, puis appuyez sur la touche **[Réinit. réglages]**.
- Sélectionnez **[Réinit. rég. flash intégré]**, puis appuyez sur la touche **[OK]**. Dans l'écran suivant, appuyez sur les touches **[◀|▶]** ou tournez la molette **[🌀]** pour choisir **[OK]**, puis appuyez sur la touche **[OK]**.

Avant utilisation

Guide élémentaire

Guide avancé

- 1 Notions de base de l'appareil photo
- 2 Mode Auto / Mode Auto hybride
- 3 Autres modes de prise de vue
- 4 Mode P
- 5 Modes Tv, Av, M et C
- 6 Mode de lecture
- 7 Fonctions Wi-Fi
- 8 Menu Configuration
- 9 Accessoires
- 10 Annexe

Index



## Autres réglages

### Modification des réglages de l'option Mode Stabilisé

► Photos ► Vidéos

Si vous disposez d'un objectif EF-M avec une fonction de stabilisation de l'image, la stabilisation de l'image peut être réglée dans le menu.

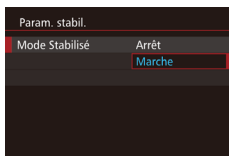

#### 1 Accédez à l'écran de réglage.

- Appuyez sur la touche [MENU], choisissez [Param. stabil.] sur l'onglet [2], puis appuyez sur la touche [2], puis appuyez sur la touche [32].

#### 2 Configurez le réglage.

- Choisissez [Mode Stabilisé], puis choisissez l'option souhaitée ([32]).

Marche	Si vous utilisez un objectif doté de la fonction de stabilisation de l'image intégrée, l'appareil photo compense son mouvement et celui des mains pour stabiliser l'image lors de la prise de vue.
Arrêt	La stabilisation de l'image est désactivée.



- Si la stabilisation de l'image ne parvient pas à empêcher le flou de bougé, montez l'appareil photo sur un trépied ou prenez d'autres mesures pour le stabiliser. Dans ce cas, réglez [Mode Stabilisé] sur [Arrêt].
- Ce mode n'est pas disponible lorsqu'un objectif non-EF-M est installé. Utilisez le commutateur de stabilisation d'image de l'objectif au lieu de ([22]).
- N'utilisez pas la stabilisation d'image pour les expositions en mode pose longue. Une telle manipulation entraînerait un comportement de stabilisation d'image incorrect.



- Le nom des objectifs intégrant la fonction de stabilisation d'image contient « IS ». IS signifie Image Stabilizer ou stabilisateur d'image.

### Enregistrement vidéo avec des sujets à la taille affichée avant l'enregistrement

► Photos ► Vidéos

En principe, après le lancement de l'enregistrement vidéo, la zone d'affichage de l'image change et les sujets sont agrandis pour permettre la correction d'un flou de bougé important. Pour filmer des sujets à la taille affichée avant l'enregistrement, vous pouvez choisir de ne pas réduire un flou de bougé important.

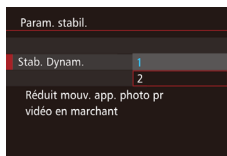

- Exécutez les étapes de la section « Modification des réglages de l'option Mode Stabilisé » ([78]) pour accéder à l'écran [Param. stabil.].
- Choisissez [Stab. Dynam.], puis [2] ([32]).



- La mention [Stab. Dynam.] s'affiche uniquement si vous utilisez un objectif prenant en charge la stabilisation d'image dynamique.



- Vous pouvez également régler [Mode Stabilisé] sur [Arrêt], de sorte que les sujets soient enregistrés à la taille affichée avant l'enregistrement.

Avant utilisation

Guide élémentaire

Guide avancé

- Notions de base de l'appareil photo
- Mode Auto / Mode Auto hybride
- Autres modes de prise de vue
- Mode P
- Modes Tv, Av, M et C
- Mode de lecture
- Fonctions Wi-Fi
- Menu Configuration
- Accessoires
- Annexe

Index



## Correction de l'aberration chromatique/du vignetage de l'objectif

► Photos ► Vidéos

Les propriétés spécifiques d'un objectif peuvent entraîner un effet de vignetage ou une décoloration à proximité des contours du sujet. Ces phénomènes peuvent être corrigés.

L'appareil photo est livré avec les données d'illumination périphérique/de correction d'aberration chromatique d'environ 35 objectifs. Utilisez le logiciel EOS Utility pour prendre connaissance des réglages d'objectif disponibles. Si votre appareil photo ne dispose d'aucune donnée pour votre objectif, vous pouvez les ajouter vous-même à l'appareil photo. Pour en savoir plus, consultez le manuel d'instructions du logiciel EOS Utility (📖 158).

\* Il n'est pas nécessaire d'ajouter des données pour les objectifs EF-M.

### 1 Sélectionnez [Correct. aberration objectif].

- Appuyez sur la touche [MENU], choisissez [Correct. aberration objectif] sur l'onglet [2], puis choisissez l'option désirée (📖 32).

### 2 Vérifiez si les données de correction sont disponibles.

- Confirmez que [Données de correction dispo.] s'affiche pour l'objectif installé.

### 3 Sélectionnez le réglage de votre choix.

- Sélectionnez l'option de votre choix, puis appuyez sur la touche [SET] pour la définir (📖 31).

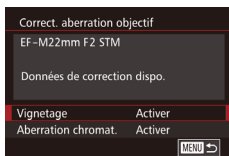

- La correction du vignetage et de l'aberration chromatique ne s'applique pas aux photos JPEG déjà prises.
- Si vous utilisez un objectif d'une autre marque que Canon, il est recommandé de régler les corrections sur [Désact.], même si le message [Données de correction dispo.] s'affiche.
- Les images RAW peuvent être corrigées à l'aide du logiciel Digital Photo Professional (📖 158).
- Le fait de régler la fonction [Vignetage lllumin.] sur [Activer] peut entraîner l'apparition de bruit autour de l'image selon les conditions de prise de vue.
- Les effets de la correction de l'aberration chromatique sont invisibles sur les images RAW avec l'appareil photo. Utilisez le logiciel Digital Photo Professional (📖 158) pour les visualiser.



- Vos réglages peuvent être mémorisés, même après un changement d'objectif, mais aucune correction ne sera appliquée si aucune donnée de correction n'a été ajoutée pour le nouvel objectif. Si le message [Données de correction indispo.] s'affiche à l'étape 2, utilisez le logiciel EOS Utility (📖 158) pour ajouter les données de correction de l'objectif à l'appareil photo.
- Si l'effet de la correction est invisible, agrandissez l'image, puis vérifiez à nouveau.
- Les corrections s'appliquent également lorsqu'un système d'extension ou un convertisseur en taille réelle est utilisé.
- Si l'objectif ne contient pas d'informations de distance, la valeur de correction sera plus faible.
- La valeur de correction appliquée avec la fonction [Vignetage] sera légèrement inférieure à la valeur de correction maximum pouvant être définie avec le logiciel Digital Photo Professional.
- Plus la vitesse ISO est élevée, plus la valeur de correction du vignetage sera faible.

Avant utilisation

Guide élémentaire

Guide avancé

1 Notions de base de l'appareil photo

2 Mode Auto / Mode Auto hybride

3 Autres modes de prise de vue

4 Mode P

5 Modes Tv, Av, M et C

6 Mode de lecture

7 Fonctions Wi-Fi

8 Menu Configuration

9 Accessoires

10 Annexe

Index



## Modification du niveau de réduction du bruit

► Photos ► Vidéos

Vous pouvez choisir parmi 3 niveaux de réduction du bruit : [Standard], [Élevée], [Faible]. Cette fonction se révèle particulièrement utile en cas de prise de vue avec une vitesse ISO élevée.

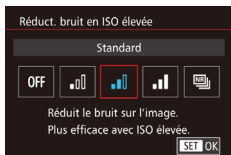

- Appuyez sur la touche [MENU], choisissez [Réduct. bruit en ISO élevée] sur l'onglet [4], puis choisissez l'option désirée (📖 32).

## Utilisation de la réduction du bruit multivues

L'appareil photo peut prendre quatre photos automatiquement en une seule prise de vue et les combiner afin de fournir une réduction du bruit de qualité supérieure au résultat obtenu via la sélection de la valeur [Élevé] pour [Réduct. bruit en ISO élevée].

### 1 Choisissez [4].

- Suivez les étapes de la section « Modification du niveau de réduction du bruit » pour sélectionner [4].

### 2 Prenez la photo.

- Appuyez sur le déclencheur à fond. L'appareil photo prend quatre photos et les combine. Vous devez donc rester stable lors de la prise de vue.



- Des résultats inattendus peuvent survenir en cas de mauvais alignement significatif dans l'image en raison du bougé de l'appareil photo. Il est recommandé de stabiliser l'appareil photo à l'aide d'un trépied ou de tout autre moyen.
- Si vous photographiez un sujet en mouvement, les mouvements peuvent créer des images en différé ou une zone entourant le sujet peut s'assombrir.
- En fonction des conditions de prise de vue, du bruit peut apparaître en périphérie de l'image.
- Cette fonction ne peut pas être utilisée avec les fonctions Bracketing, [Réduct. bruit expo. longue], pendant la prise de vue d'images RAW ou en mode pose longue. Si l'une de ces fonctions est déjà activée, la fonction, [Réduct. bruit multivues] ne sera pas disponible.
- La prise de vue avec flash est impossible.
- L'enregistrement de l'image sur la carte peut durer plus longtemps qu'avec une prise de vue normale. Vous ne pouvez pas prendre d'autres photos tant que le processus n'est pas terminé.

Avant utilisation

Guide élémentaire

Guide avancé

1 Notions de base de l'appareil photo

2 Mode Auto / Mode Auto hybride

3 Autres modes de prise de vue

4 Mode P

5 Modes Tv, Av, M et C

6 Mode de lecture

7 Fonctions Wi-Fi

8 Menu Configuration

9 Accessoires

10 Annexe

Index





## Réduction du bruit à des vitesses d'obturation lentes

► Photos ► Vidéos

L'appareil photo peut réduire le bruit qui survient lors des longues expositions à des vitesses d'obturation d'une seconde ou moins.

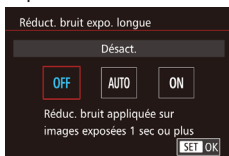

- Appuyez sur la touche [MENU], choisissez [Réduct. bruit expo. longue] sur l'onglet [4], puis choisissez l'option désirée (32).

OFF (Désact.)	Aucune réduction du bruit exécutée pendant les longues expositions.
AUTO (Auto)	Réduction survenant lorsque du bruit spécifique aux longues expositions est détecté à des vitesses d'obturation d'une seconde ou moins.
ON (Activer)	Réduction du bruit systématique à des vitesses d'obturation d'une seconde ou moins.



- Vous ne pourrez peut-être pas prendre immédiatement une autre photo, car l'appareil photo traite les images pour réduire le bruit.
- Le fait de prendre des photos à une vitesse ISO minimum de 1600 avec cette option définie sur [ON] peut entraîner des images plus granuleuses qu'avec l'option définie sur [OFF] ou [AUTO].

Avant utilisation

Guide élémentaire

Guide avancé

- 1 Notions de base de l'appareil photo
- 2 Mode Auto / Mode Auto hybride
- 3 Autres modes de prise de vue
- 4 Mode P
- 5 Modes Tv, Av, M et C
- 6 Mode de lecture
- 7 Fonctions Wi-Fi
- 8 Menu Configuration
- 9 Accessoires
- 10 Annexe

Index



# 5

## Modes Tv, Av, M et C

Obtenez des prises de vue plus vives, plus sophistiquées et personnalisez l'appareil photo d'après vos préférences de prise de vue

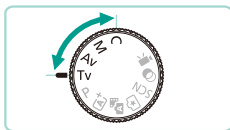

- Les instructions de ce chapitre s'appliquent à l'appareil photo réglé sur le mode respectif.

## Vitesses d'obturation spécifiques (Mode [Tv])

► Photos ► Vidéos

Réglez votre vitesse d'obturation préférée avant la prise de vue comme suit. L'appareil photo ajuste automatiquement la valeur d'ouverture d'après votre vitesse d'obturation.

Pour en savoir plus sur les vitesses d'obturation disponibles, voir « Obturateur » (📖191).



### 1 Activez le mode [Tv].

- Positionnez la molette de sélection des modes sur [Tv].

### 2 Réglez la vitesse d'obturation.

- Tournez la molette [🔧] pour définir la vitesse d'obturation.



- Si [Réduct. bruit expo. longue] est réglé sur [ON] ou [AUTO] et qu'une prise de vue est réalisée avec une vitesse d'obturation d'une seconde ou moins, il est possible que vous deviez patienter un instant avant de pouvoir prendre le prochain cliché, en raison du temps nécessaire au traitement de la réduction du bruit.
- Lorsque vous prenez des photos à une vitesse d'obturation lente sur un trépied, nous vous recommandons de désactiver la stabilisation de l'image (📖78).
- La vitesse d'obturation maximum avec le flash est de 1/200 seconde. Si vous spécifiez une vitesse plus rapide, l'appareil photo réinitialise automatiquement la vitesse à 1/200 seconde avant la prise de vue.
- L'affichage orange de la valeur d'ouverture lorsque vous enfoncez le déclencheur à mi-course indique que les réglages diffèrent de l'exposition standard. Ajustez la vitesse d'obturation jusqu'à ce que la valeur d'ouverture s'affiche en blanc ou utilisez le décalage de sécurité (📖88).



- [Tv] : Valeur temporelle

Avant utilisation

Guide élémentaire

Guide avancé

- 1 Notions de base de l'appareil photo
- 2 Mode Auto / Mode Auto hybride
- 3 Autres modes de prise de vue
- 4 Mode P
- 5 Modes Tv, Av, M et C
- 6 Mode de lecture
- 7 Fonctions Wi-Fi
- 8 Menu Configuration
- 9 Accessoires
- 10 Annexe

Index



## Valeurs d'ouverture spécifiques (Mode [Av])

► Photos ► Vidéos

Réglez votre valeur d'ouverture préférée avant la prise de vue comme suit. L'appareil photo ajuste automatiquement la vitesse d'obturation d'après votre valeur d'ouverture.

Les valeurs d'ouverture autorisées dépendent du type d'objectif.



### 1 Activez le mode [Av].

- Positionnez la molette de sélection des modes sur [Av].

### 2 Réglez la valeur d'ouverture.

- Tournez la molette [Molette] pour définir la valeur d'ouverture.



- L'affichage orange de la vitesse d'obturation lorsque vous enfoncez le déclencheur à mi-course indique que les réglages diffèrent de l'exposition standard. Ajustez la valeur d'ouverture jusqu'à ce que la vitesse d'obturation s'affiche en blanc ou utilisez le décalage de sécurité (88).
- La vitesse d'obturation maximum avec le flash est de 1/200 seconde. Lors d'une prise de vue réalisée avec le flash, l'appareil photo peut changer automatiquement la valeur d'ouverture définie pour garantir que la vitesse d'obturation ne soit pas supérieure à 1/200 seconde.



- [Av] : Valeur d'ouverture (taille de l'ouverture faite par le diaphragme dans l'objectif)

## Contrôle de la profondeur de champ

L'ouverture est ouverte lorsqu'aucune prise de vue n'est réalisée avec l'appareil photo. Sa taille change uniquement au moment où une photo est prise. Attribuez [Molette] (Contrôle profondeur de champ) aux touches (89), puis appuyez sur la touche attribuée pour contrôler la profondeur de champ.

Avant utilisation

Guide élémentaire

Guide avancé

- 1 Notions de base de l'appareil photo
- 2 Mode Auto / Mode Auto hybride
- 3 Autres modes de prise de vue
- 4 Mode P
- 5 Modes Tv, Av, M et C
- 6 Mode de lecture
- 7 Fonctions Wi-Fi
- 8 Menu Configuration
- 9 Accessoires
- 10 Annexe

Index



# Vitesses d'obturation et valeurs d'ouverture spécifiques (Mode [M])

► Photos ► Vidéos

Exécutez ces étapes avant la prise de vue pour régler vos vitesses d'obturation et valeur d'ouverture préférées en vue d'obtenir l'exposition souhaitée.

Pour en savoir plus sur les vitesses d'obturation disponibles, voir « Obturateur » (📖191). Les valeurs d'ouverture autorisées dépendent du type d'objectif.

## 1 Activez le mode [M].

- Positionnez la molette de sélection des modes sur [M].

## 2 Configurez le réglage.

- Tournez la molette [🔧] pour régler la vitesse d'obturation (1).
- Appuyez sur la touche [▲] pour choisir un réglage de valeur d'ouverture (2) ou de vitesse ISO (3) et tournez la molette [🔧] pour spécifier une valeur.
- Si la vitesse ISO est verrouillée, un repère du niveau d'exposition (5) reposant sur la valeur que vous avez spécifiée apparaît sur l'indicateur du niveau d'exposition pour comparaison avec le niveau d'exposition standard (4). Si l'écart avec le niveau d'exposition standard dépasse deux valeurs, l'indicateur de niveau d'exposition affiche [◀] ou [▶].
- Si la sensibilité ISO est définie sur [AUTO], le fait d'appuyer sur le déclencheur à mi-course mémorisera la vitesse ISO et modifiera la luminosité de l'écran. Si l'appareil photo ne parvient pas à obtenir une exposition standard avec la vitesse d'obturation et la valeur d'ouverture définies, la vitesse ISO s'affiche en orange.



(1) (2) (3)  
(4) (5)



- Après avoir défini la vitesse d'obturation et la valeur d'ouverture, le niveau d'exposition peut changer si vous ajustez le zoom ou recadrez la photo.
- Lorsque la vitesse ISO est verrouillée, la luminosité de l'écran peut changer selon la vitesse d'obturation ou la valeur d'ouverture spécifiée. Cependant, la luminosité de l'écran demeure inchangée lorsque le flash se dresse et que le mode est réglé sur [🔦].
- Si la vitesse ISO est réglée sur [AUTO], le réglage de la vitesse ISO change pour s'adapter à la vitesse d'obturation et à l'ouverture afin d'obtenir une exposition standard. Il est donc possible que vous n'obteniez pas l'effet d'exposition souhaité.
- La fonction Correction auto de luminosité (🔧64) peut changer la luminosité de l'image. Appuyez sur la touche [INFO] sur l'écran des réglages de Correction auto de luminosité et ajoutez une coche [✓] en regard de l'option [Désactivée en expo man.] pour maintenir la fonction Correction auto de luminosité sur [Désact.] en mode [M].



- [M] : manuel
- Le calcul de l'exposition standard est basé sur la méthode de mesure spécifiée (🔧62).
- Vous pouvez personnaliser le fonctionnement de l'appareil photo de sorte que lorsque vous tournez la molette [🔧], la vitesse d'obturation soit réglée, tandis que lorsque vous tournez la molette [🔧], la valeur d'ouverture soit réglée (🔧89).
- Les actions suivantes sont disponibles lorsque la vitesse ISO est réglée sur [AUTO].
  - Utilisez la molette de correction de l'exposition pour régler l'exposition.
  - Appuyez sur la touche [✖] pour verrouiller la vitesse ISO et régler la luminosité de l'écran.

Avant utilisation

Guide élémentaire

Guide avancé

1 Notions de base de l'appareil photo

2 Mode Auto / Mode Auto hybride

3 Autres modes de prise de vue

4 Mode P

5 Modes Tv, Av, M et C

6 Mode de lecture

7 Fonctions Wi-Fi

8 Menu Configuration

9 Accessoires

10 Annexe

Index



## Expositions longues (poses longues)

Une exposition longue maintient l'obturateur ouvert tant que vous maintenez le déclencheur enfoncé.

### 1 Activez la prise de vue en pose longue.

- Exécutez les étapes 1 à 2 de « Vitesses d'obturation et valeurs d'ouverture spécifiques (Mode [M]) » (📖84) et réglez la vitesse d'obturation sur [BULB].

### 2 Prenez la photo.

- L'exposition se maintient tant que vous appuyez sur le déclencheur. La durée d'exposition s'affiche sur l'écran LCD pendant la prise de vue.



- Montez l'appareil photo sur un trépied ou prenez d'autres mesures pour le stabiliser et empêcher le flou de bougé. Par ailleurs, il est recommandé de désactiver la stabilisation de l'image lors de l'utilisation d'un trépied ou autres méthodes d'immobilisation de l'appareil photo (📖78).
- Les expositions en pose longue produisant plus de bruit que la normale, il se peut que l'image présente un aspect granuleux. Il existe un moyen de réduire le bruit dans les expositions longues lorsque [Réduct. bruit expo. longue] est réglé sur [AUTO] ou [ON] (📖80).



- Vous pouvez aussi utiliser une télécommande (vendue séparément) pour les expositions longues (📖152).



- Si [Déclench. tactile] est réglé sur [Activer], une pression sur l'écran démarre l'exposition. Pour mettre fin à l'exposition, touchez de nouveau l'écran. Prenez garde de ne pas faire trembler l'appareil lorsque vous touchez l'écran.

## Réglage de la puissance du flash

▶ Photos ▶ Vidéos

Choisissez parmi les trois niveaux de flash dans les modes [Tv], [Av] et [M].

### 1 Réglez le mode de flash sur [Flash manuel].

- Appuyez sur la touche [MENU] et choisissez [Contrôle flash] sur l'onglet [📷3]. Choisissez [Réglages flash intégré] et réglez [Mode flash] sur [Flash manuel] (📖32).

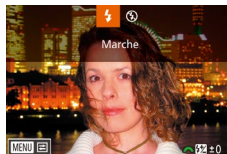

### 2 Configurez les réglages.

- Soulevez le flash, appuyez sur la touche [▶] et tournez immédiatement la molette [🔆] pour choisir le niveau de flash, puis appuyez sur la touche [📷].
- Une fois le réglage terminé, le niveau de puissance du flash s'affiche. [🔆] : minimum, [🔆.] : moyenne, [🔆..] : maximum



- Les niveaux de flash peuvent aussi être configurés en accédant au menu (📖32), en choisissant l'onglet [📷3], en sélectionnant [Réglages flash intégré] de l'option [Contrôle flash], puis en choisissant [Corr. exp. 📷].
- Vous pouvez également accéder à l'écran [Contrôle flash] (📖32) comme suit.
  - Maintenez enfoncée la touche [▶] pendant au moins une seconde.
  - Avec le flash dressé, appuyez sur la touche [▶] et immédiatement après appuyez sur la touche [MENU].



- Vous pouvez également accéder à l'écran [Contrôle flash] (📖32) en appuyant sur la touche [▶] et en touchant [MENU].

Avant utilisation

Guide élémentaire

Guide avancé

- 1 Notions de base de l'appareil photo
- 2 Mode Auto / Mode Auto hybride
- 3 Autres modes de prise de vue
- 4 Mode P
- 5 Modes Tv, Av, M et C
- 6 Mode de lecture
- 7 Fonctions Wi-Fi
- 8 Menu Configuration
- 9 Accessoires
- 10 Annexe

Index



# Vitesses d'obturation et valeurs d'ouverture spécifiques

► Photos ► Vidéos

Exécutez ces étapes pour régler votre vitesse d'obturation, votre valeur d'ouverture et votre vitesse ISO préférées. Pour en savoir plus sur les vitesses d'obturation disponibles, voir « Obturateur » (p. 191). Les valeurs d'ouverture autorisées dépendent du type d'objectif.

## 1 Activez le mode [P].

- Positionnez la molette de sélection des modes sur [P].
- Appuyez sur la touche [Q], choisissez [P] dans le menu, puis choisissez [P] (p. 31).



## 2 Configurez les réglages.

- Tournez la molette [Z] pour définir la vitesse d'obturation.
- Pour régler la valeur d'ouverture et la vitesse ISO, appuyez sur [▲], choisissez l'option souhaitée et tournez la molette [Z] pour ajuster le réglage.



- Il est possible que l'image scintille lors d'une prise de vue avec un éclairage fluorescent ou LED, selon la vitesse d'obturation.
- Si la valeur d'ouverture est grande, il est possible que la mise au point soit plus longue ou que la correction de la mise au point soit impossible.



- Si la vitesse ISO est verrouillée, un repère du niveau d'exposition reposant sur la valeur que vous avez spécifiée apparaît sur l'indicateur du niveau d'exposition pour comparaison avec le niveau d'exposition standard. Si l'écart avec le niveau d'exposition standard dépasse deux valeurs, l'indicateur de niveau d'exposition affiche [◀] ou [▶].
- Si la vitesse ISO est réglée sur [AUTO], vous pouvez appuyer sur le déclencheur à mi-course pour afficher la vitesse ISO actuelle. Si l'appareil photo ne parvient pas à obtenir une exposition standard avec la vitesse d'obturation et la valeur d'ouverture définies, le repère de niveau d'exposition se déplace pour indiquer l'écart. Le repère de niveau d'exposition change en [◀] ou [▶] lorsque l'écart avec le niveau d'exposition standard dépasse deux valeurs.
- La vitesse ISO autorisée varie selon la qualité d'image. ISO 100 – ISO 3200 avec [EHD 23.97P], [EHD 23.98P] ou [EHD 25.00P], ISO 100 – ISO 6400 avec [EHD 59.94P], [EHD 50.00P], [EVGA 23.97P] ou [EVGA 25.00P].



- Touchez une option au bas de l'écran, puis touchez [◀] [▶] pour régler ses paramètres.
- Touchez [AF] pour mémoriser la position de mise au point. [MF] s'affiche à l'écran.

Avant utilisation

Guide élémentaire

Guide avancé

1 Notions de base de l'appareil photo

2 Mode Auto / Mode Auto hybride

3 Autres modes de prise de vue

4 Mode P

5 Modes Tv, Av, M et C

6 Mode de lecture

7 Fonctions Wi-Fi

8 Menu Configuration

9 Accessoires

10 Annexe

Index



# Personnalisation des commandes et de l'affichage

## Personnalisation des informations affichées

Vous pouvez définir quels écrans s'affichent lorsque vous appuyez sur la touche [INFO] sur l'écran de prise de vue. Vous pouvez aussi personnaliser les données affichées par les écrans.

### 1 Accédez à l'écran de réglage.

- Choisissez l'onglet [1], sélectionnez [Aff. informations de pdv], puis choisissez [Changement de l'affichage] et appuyez sur la touche [OK] (p.31).

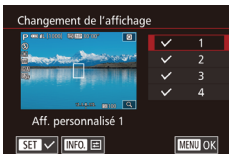

### 2 Configurez les réglages.

- Appuyez sur les touches [▲][▼] ou tournez la molette [OK] pour choisir les écrans à ne pas afficher, puis appuyez sur la touche [OK] pour supprimer la coche [✓]. Appuyez à nouveau sur la touche [OK] pour ajouter une coche [✓].
- Pour revenir à l'écran de menu, appuyez sur la touche [MENU].



- Utilisez l'exemple d'affichage à gauche de l'écran pour voir un aperçu de l'effet sélectionné à l'étape 2.
- Vous ne pouvez pas supprimer toutes les coches [✓] ni ajouter une coche [✓] seulement à [Contrôle rapide INFO].

## Personnalisation des données affichées

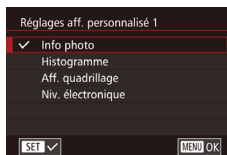

- Exécutez les étapes 1 et 2 de « Personnalisation des informations affichées » (p.87) pour sélectionner [Aff. personnalisé 1] ou [Aff. personnalisé 2], puis appuyez sur la touche [INFO].
- Appuyez sur les touches [▲][▼] ou tournez la molette [OK] pour choisir l'information à afficher, puis appuyez sur la touche [OK] pour ajouter une coche [✓].
- Appuyez sur la touche [MENU] pour retourner à l'écran [Changement de l'affichage] et vérifier le nouvel affichage.



- Accédez à [Aff. informations de pdv] sur l'onglet [1] et choisissez [Aff. quadrillage] pour passer à un quadrillage plus fin.
- Accédez à [Aff. informations de pdv] sur l'onglet [1] et choisissez [Histogramme] pour passer de l'histogramme de luminosité à l'histogramme RVB.

Avant utilisation

Guide élémentaire

Guide avancé

- 1 Notions de base de l'appareil photo
- 2 Mode Auto / Mode Auto hybride
- 3 Autres modes de prise de vue
- 4 Mode P
- 5 Modes Tv, Av, M et C
- 6 Mode de lecture
- 7 Fonctions Wi-Fi
- 8 Menu Configuration
- 9 Accessoires
- 10 Annexe

Index



## Configuration de fonctions avancées de l'appareil photo

L'onglet [Fn.1] du menu [32] vous permet de personnaliser diverses fonctions de l'appareil photo pour les adapter à vos préférences de prise de vue. Les fonctions fréquemment utilisées peuvent aussi être attribuées à la molette avant, à la molette de sélection et aux touches.

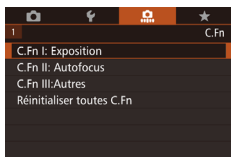

### 1 Sélectionnez un type de fonction.

- Appuyez sur la touche [MENU] et choisissez l'onglet [Fn.1] ([32]).
- Appuyez sur les touches [▲][▼] ou tournez la molette [D] pour choisir le type de fonction (Exposition, Autofocus, Autres), puis appuyez sur la touche [D].



### 2 Choisissez la fonction souhaitée.

- Si vous avez sélectionné Exposition ou Autres, appuyez sur les touches [◀][▶] ou tournez les molettes [D][D] pour choisir une fonction, puis appuyez sur la touche [D].



### 3 Choisissez une option.

- Appuyez sur les touches [▲][▼] ou tournez la molette [D] pour choisir une option.
- Appuyez sur la touche [D] pour revenir à l'écran de menu.

Type de fonction	Fonction	Description
Exposition	Extension sensibilité ISO	Lorsque réglée sur [1:Activée], Vitesse ISO [H] peut être sélectionnée. En mode [P] équivalent à ISO 25600, [H] équivaut à ISO 6400 ([E:HD 29.97P], [E:HD 23.98P] ou [E:HD 25.00P]) ou à ISO 12800 ([E:HD 59.94P], [E:HD 50.00P], [E:VA 29.97P] ou [E:HD 25.00P]).
	Décalage de sécurité	Lorsque réglé sur [1:Activé], si l'exposition standard ne peut pas être obtenue avec la vitesse d'obturation et la valeur d'ouverture définies en mode [Tv] ou [Av], l'appareil change automatiquement ces valeurs afin de se rapprocher de l'exposition standard.
Autofocus	Faisceau assist. AF (LED)	Lorsque réglé sur [1:Désactivé], le faisceau d'assistance autofocus ne se déclenche pas.
Autres	Commandes personnalisées	Attribuez des fonctions fréquemment utilisées à la molette avant, à la molette de sélection et aux touches ([89]).
	Déclencher obtur. sans obj.	Lorsque réglé sur [1:Activer], vous pouvez appuyer sur le déclencheur à fond ou sur la touche Vidéo pour enregistrer des images même si aucun objectif n'est fixé à l'appareil photo.
	Rétracter objectif à l'extinction	Permet de définir si l'objectif doit se rétracter automatiquement lorsque l'appareil photo est hors tension.

Avant utilisation

Guide élémentaire

Guide avancé

1 Notions de base de l'appareil photo

2 Mode Auto / Mode Auto hybride

3 Autres modes de prise de vue

4 Mode P

5 Modes Tv, Av, M et C

6 Mode de lecture

7 Fonctions Wi-Fi

8 Menu Configuration

9 Accessoires

10 Annexe

Index







- Choisissez [Réinitialiser toutes C.Fn] à l'étape 1 et appuyez sur la touche [Ⓜ] pour supprimer toutes les fonctions modifiées sur l'onglet [1] et rétablir les valeurs par défaut.
- Même lorsque [Extension sensibilité ISO] est réglé sur [1 : Activée], [H] ne peut pas être sélectionné si [Priorité hautes lumières] est réglé sur [D+] (p.64).
- Le décalage de sécurité est désactivé lorsque le flash se déclenche.
- Le faisceau AF est une lumière de la lampe (frontale) qui s'allume lorsque le déclencheur est enfoncé à mi-course dans les zones sombres pour faciliter la mise au point.
- [Rétracter objectif à l'extinction] est compatible avec les objectifs suivants.
  - EF 40 mm f/2.8 STM
  - EF-S 24 mm f/2.8 STM

## Attribution de fonctions aux touches et molettes

Vous pouvez changer la fonction du déclencheur, de la touche [⌘] ou des molettes [⚙️] / [⚙️], et attribuer des fonctions fréquemment utilisées aux touches [M-Fn], [▼] ([⏪]) et aux touches Vidéo.

### 1 Accédez à l'écran d'attribution des fonctions.

- Exécutez les étapes 1 et 2 de la section « Configuration de fonctions avancées de l'appareil photo » (p.88) et choisissez [Commandes personnalisées] dans [Autres].

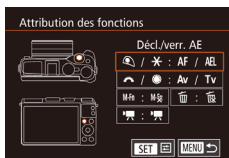

### 2 Attribuez des fonctions aux commandes.

- Appuyez sur les touches [▲][▼][◀][▶] ou tournez les molettes [⚙️] [⚙️] pour choisir la touche ou molette à laquelle attribuer une fonction, puis appuyez sur la touche [Ⓜ].

- Si vous modifiez la fonction de l'obturateur, de la touche [⌘] ou des molettes [⚙️] / [⚙️], appuyez sur les touches [▲][▼] ou tournez la molette [⚙️] pour sélectionner la fonction.
- Si vous attribuez une fonction à la touche [M-Fn], [▼] (touche [⏪]) ou à la touche Vidéo, appuyez sur les touches [▲][▼][◀][▶] ou tournez les molettes [⚙️] [⚙️] pour sélectionner la fonction.
- Appuyez sur la touche [Ⓜ] pour revenir à l'écran de menu précédent.

Déclencheur/touche [⌘]	Réglez sur [AE/AF, pas de verr. AE]. Vous pouvez ensuite appuyer sur la touche [⌘] pour effectuer la mise au point. Dans ce cas, le verrouillage AE n'est pas appliqué lorsque vous appuyez sur la touche [⌘]. Le déclenchement tactile permet à l'appareil photo de prendre une photo sans effectuer de mise au point.
Molettes [⚙️] / [⚙️]	Réglez sur [Tv/Av]. Vous pouvez ensuite utiliser la molette [⚙️] pour régler la vitesse d'obturation et la molette [⚙️] pour régler la valeur d'exposition en mode [M].
Touche [M-Fn]	Une pression sur la touche déclenche l'action attribuée.
[▼] (touche [⏪])	
Touche Vidéo	

Avant utilisation

Guide élémentaire

Guide avancé

- 1 Notions de base de l'appareil photo
- 2 Mode Auto / Mode Auto hybride
- 3 Autres modes de prise de vue
- 4 Mode P
- 5 Modes Tv, Av, M et C
- 6 Mode de lecture
- 7 Fonctions Wi-Fi
- 8 Menu Configuration
- 9 Accessoires
- 10 Annexe

Index





- Pour rétablir les valeurs par défaut de la touche [M-Fn], la touche [▼]([⏏]) et la touche Vidéo, choisissez [M], [V] et [V] respectivement.
- Si vous ne souhaitez pas attribuer de fonction à la touche [M-Fn], à la touche [▼]([⏏]) ni à la touche Vidéo, choisissez [M], [V] et [V] respectivement.
- Les icônes marquées du symbole [⊘] à l'écran d'attribution de la touche [M-Fn], de la touche [▼]([⏏]) et de la touche Vidéo indiquent que la fonction n'est pas disponible dans le mode de prise de vue actuel ou dans les conditions de fonction actuelles.
- Attribuez [M] à une touche pour qu'à chaque pression sur la touche, l'appareil bascule entre sauvegarde et absence de sauvegarde simultanée d'images RAW.
- Attribuez [V] à une touche pour que l'appareil utilise la valeur d'ouverture définie d'une pression sur la touche, ce qui vous permet de vérifier la profondeur de champ.
- Attribuez [V] à une touche pour que l'affichage à l'écran disparaisse d'une pression sur la touche. Exécutez l'une des actions suivantes pour rétablir l'affichage.
  - Appuyez sur n'importe quelle touche autre que la touche ON/OFF
  - Tournez la molette de correction de l'exposition, la molette de sélection des modes ou les molettes [M]([⏏])
  - Modifiez l'orientation verticale/horizontale de l'appareil photo
  - Ouvrez ou fermez le flash
  - Ouvrez l'écran LCD et faites-le pivoter entièrement vers le haut ou fermez l'écran LCD une fois entièrement pivoté vers le haut

## Sauvegarde des réglages de prise de vue (Mode [C])

► Photos ► Vidéos

Sauvegardez les modes de prise de vue couramment utilisés et vos réglages de fonction configurés pour les réutiliser par la suite. Pour accéder ultérieurement aux réglages sauvegardés, il vous suffit de tourner la molette de sélection des modes sur [C]. Même les réglages généralement effacés lorsque vous changez de modes de prise de vue ou mettez l'appareil photo hors tension (comme les réglages du retardateur) peuvent être conservés de cette façon.

### Réglages pouvant être sauvegardés

- Modes de prise de vue ([P], [Tv], [Av] et [M])
- Éléments réglés en modes [P], [Tv], [Av] et [M] (📖61 – 📖84)
- Réglages du menu de prise de vue
- Réglages Mon menu (📖91)

**1** Activez un mode de prise de vue avec les réglages que vous souhaitez sauvegarder et modifiez les réglages comme souhaité.

**2** Accédez à l'écran Enregistrer réglages.

- Appuyez sur la touche [MENU], choisissez [Mode de pdv perso (C)] sur l'onglet [4], puis appuyez sur la touche [M].

**3** Enregistrez.

- Appuyez sur les touches [▲][▼] ou tournez la molette [M] pour choisir [Enregistrer réglages], puis appuyez sur la touche [M].

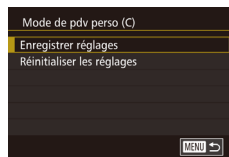

Avant utilisation

Guide élémentaire

Guide avancé

**1** Notions de base de l'appareil photo

**2** Mode Auto / Mode Auto hybride

**3** Autres modes de prise de vue

**4** Mode P

**5** Modes Tv, Av, M et C

**6** Mode de lecture

**7** Fonctions Wi-Fi

**8** Menu Configuration

**9** Accessoires

**10** Annexe

Index



- Un écran de confirmation s'affiche. Appuyez sur les touches [◀][▶] ou tournez la molette [⦿] pour sélectionner [OK], puis appuyez sur la touche [⦿].



- Pour modifier les réglages sauvegardés (sauf leur mode de prise de vue), choisissez [C], modifiez les réglages, puis répétez les étapes 2 et 3. Ces détails de réglage ne sont pas appliqués aux autres modes de prise de vue.



- Pour rétablir la valeur par défaut des réglages sauvegardés, choisissez [Réinitialiser les réglages] à l'étape 2, appuyez sur la touche [⦿], puis choisissez [OK] et appuyez sur la touche [⦿].

## Sauvegarde des éléments du menu de prise de vue fréquemment utilisés (Mon menu)

▶ Photos ▶ Vidéos

Vous pouvez sauvegarder jusqu'à six éléments du menu de prise de vue fréquemment utilisés sur l'onglet [★1]. En personnalisant l'onglet [★1], vous pouvez accéder rapidement à ces éléments depuis un écran unique.

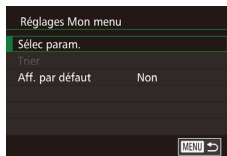
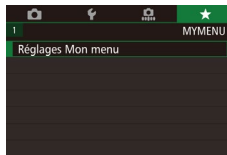

### 1 Accédez à l'écran de réglage.

- Appuyez sur la touche [MENU], choisissez [Réglages Mon menu] sur l'onglet [★1], puis appuyez sur la touche [⦿] (📖32).

### 2 Configurez le réglage.

- Appuyez sur les touches [▲][▼] ou tournez la molette [⦿] pour choisir [Sélec param.], puis appuyez sur la touche [⦿].
- Appuyez sur les touches [▲][▼] ou tournez la molette [⦿] pour choisir un élément de menu à enregistrer (jusqu'à six éléments), puis appuyez sur la touche [⦿] pour l'enregistrer.
- [✓] s'affiche.
- Pour annuler la sauvegarde, appuyez sur la touche [⦿]. [✓] disparaît.
- Appuyez sur la touche [MENU].

Avant utilisation

Guide élémentaire

Guide avancé

- 1 Notions de base de l'appareil photo
- 2 Mode Auto / Mode Auto hybride
- 3 Autres modes de prise de vue
- 4 Mode P
- 5 Modes Tv, Av, M et C
- 6 Mode de lecture
- 7 Fonctions Wi-Fi
- 8 Menu Configuration
- 9 Accessoires
- 10 Annexe

Index



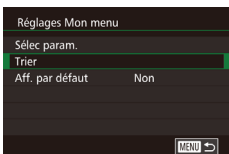

### 3 Réorganisez les éléments de menu, au besoin.

- Appuyez sur les touches [▲][▼] ou tournez la molette [●] pour choisir [Trier], puis appuyez sur la touche [OK].
- Choisissez un élément de menu à déplacer (appuyez sur les touches [▲][▼] ou tournez la molette [●]), puis appuyez sur la touche [OK].
- Appuyez sur les touches [▲][▼] ou tournez la molette [●] pour modifier l'ordre, puis appuyez sur la touche [OK].
- Appuyez sur la touche [MENU].



- Les éléments estompés en gris à l'étape 2 peuvent également être spécifiés, mais ils peuvent ne pas être disponibles dans certains modes de prise de vue.



- Pour rendre Mon menu accessible immédiatement en appuyant sur la touche [MENU] dans le mode de prise de vue, choisissez [Aff. par défaut] pour choisir [Oui].



- Sur l'écran [Sélec param.] permettant de sauvegarder ou d'effacer des éléments, vous pouvez également toucher les éléments pour les sélectionner.
- Sur l'écran [Trier], vous pouvez également faire glisser les éléments pour modifier l'ordre d'affichage.

Avant utilisation

Guide élémentaire

Guide avancé

- 1 Notions de base de l'appareil photo
- 2 Mode Auto / Mode Auto hybride
- 3 Autres modes de prise de vue
- 4 Mode P
- 5 Modes Tv, Av, M et C
- 6 Mode de lecture
- 7 Fonctions Wi-Fi
- 8 Menu Configuration
- 9 Accessoires
- 10 Annexe

Index



# 6

## Mode de lecture

Amusez-vous à voir vos prises de vue et parcourez-les ou modifiez-les de différentes façons

- En vue de préparer l'appareil photo pour ces opérations, appuyez sur la touche [▶] pour activer le mode de lecture.



- Il peut s'avérer impossible de lire ou d'éditer les images qui ont été renommées ou préalablement éditées sur un ordinateur, ou les images d'autres appareils photo.

## Affichage

▶ Photos ▶ Vidéos

Après avoir pris des photos ou filmé des vidéos, vous pouvez les afficher sur l'écran comme suit.

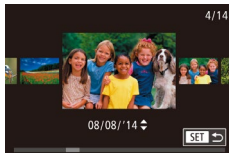

### 1 Activez le mode de lecture.

- Appuyez sur la touche [▶].
- Votre dernière photo est affichée.

### 2 Choisissez les images.

- Pour afficher l'image précédente, appuyez sur la touche [◀] ou tournez la molette [⦿] dans le sens inverse des aiguilles d'une montre. Pour afficher l'image suivante, appuyez sur la touche [▶] ou tournez la molette [⦿] dans le sens des aiguilles d'une montre.
- Maintenez les touches [◀][▶] enfoncées pour parcourir rapidement les images.

- Pour accéder à cet écran (Mode de défilement de l'affichage), tournez rapidement la molette [⦿]. Dans ce mode, appuyez sur la touche [◀][▶] ou tournez la molette [⦿] pour parcourir les images.

- Pour revenir au mode d'affichage image par image, appuyez sur la touche [⦿].

- Pour parcourir les images regroupées par date de prise de vue, appuyez sur les touches [▲][▼] en mode de défilement de l'affichage.

- Les vidéos sont identifiées par une icône [▶]. Pour lire des vidéos, allez à l'étape 3.

Avant utilisation

Guide élémentaire

Guide avancé

1 Notions de base de l'appareil photo

2 Mode Auto / Mode Auto hybride

3 Autres modes de prise de vue

4 Mode P

5 Modes Tv, Av, M et C

6 Mode de lecture

7 Fonctions Wi-Fi

8 Menu Configuration

9 Accessoires

10 Annexe

Index





### 3 Lisez les vidéos.

- Pour démarrer la lecture, appuyez sur la touche [F5], appuyez sur les touches [▲][▼] pour choisir [▶], puis appuyez à nouveau sur la touche [F5].

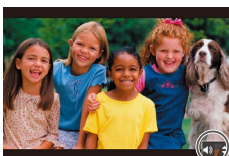

(1)

### 4 Réglez le volume.

- Appuyez sur les touches [▲][▼] pour régler le volume.
- Pour régler le volume lorsque l'indicateur de volume (1) n'est plus affiché, appuyez sur les touches [▲][▼].

### 5 Suspendez la lecture.

- Pour suspendre ou reprendre la lecture, appuyez sur la touche [F5].
- Une fois la vidéo terminée, [SET ▶] s'affiche.



- Pour passer au mode de prise de vue depuis le mode de lecture, appuyez sur le déclencheur à mi-course.
- Pour désactiver le défilement de l'affichage, choisissez MENU (F32) > l'onglet [F3] > [Défil. affich.] > [Arrêt].
- Pour que la prise de vue la plus récente s'affiche lorsque vous accédez au mode de lecture, choisissez MENU (F32) > l'onglet [F3] > [Poursuivre] > [Dem. enr.].
- Pour changer la transition entre les images, accédez à MENU (F32) et sélectionnez l'effet de votre choix sur l'onglet [F3] > [Effet transition].

## Opérations sur l'écran tactile

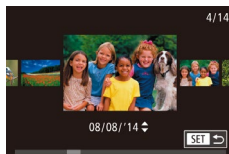

- Pour afficher l'image suivante, faites glisser votre doigt de droite à gauche sur l'écran (pour afficher l'image précédente, de gauche à droite).

- Pour accéder au mode de défilement de l'affichage, faites glisser rapidement et à plusieurs reprises votre doigt vers la gauche ou la droite.

- Vous pouvez également choisir des images en mode de défilement de l'affichage en faisant glisser votre doigt vers la gauche ou vers la droite.

- Si vous touchez l'image centrale, l'affichage image par image est rétabli.

- Pour parcourir les images regroupées par date de prise de vue en mode de défilement de l'affichage, faites glisser votre doigt vers le haut ou vers le bas.

- Pour démarrer la lecture vidéo, touchez [▶] à l'étape 3 de la section « Affichage » (F93).

- Pour ajuster le volume pendant la lecture vidéo, faites glisser rapidement votre doigt vers le haut ou vers le bas de l'écran.

Avant utilisation

Guide élémentaire

Guide avancé

**1** Notions de base de l'appareil photo

**2** Mode Auto / Mode Auto hybride

**3** Autres modes de prise de vue

**4** Mode P

**5** Modes Tv, Av, M et C

**6** Mode de lecture

**7** Fonctions Wi-Fi

**8** Menu Configuration

**9** Accessoires

**10** Annexe

Index



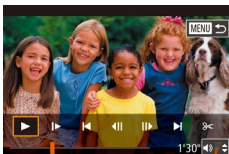

- Pour arrêter la lecture vidéo, touchez l'écran. Cet écran s'affiche et l'appareil photo est prêt pour l'opération suivante.
  - Touchez [🔊] pour afficher le panneau du volume, puis touchez [▲][▼] pour ajuster le volume.
  - Pour changer d'image, touchez la barre de défilement ou faites glisser votre doigt vers la gauche ou vers la droite.
  - Pour reprendre la lecture, touchez [▶].
  - Touchez [↶] pour revenir à l'écran de l'étape 2 de la section « Affichage » (📖93).

## Changement de mode d'affichage

Appuyez sur la touche [iNFO] en mode de lecture pour basculer entre les modes suivants : Aucune information affichée, Affichage d'informations 1 (informations essentielles) et Affichage d'informations 2 (détails).



- Il est impossible de changer de modes d'affichage pendant que l'appareil photo est connecté via Wi-Fi à des appareils autres qu'une imprimante.

## Définition des données de prise de vue affichées

Vous pouvez configurer les écrans devant afficher les informations souhaitées. Pour en savoir plus sur les informations affichées à chaque écran, voir « Lecture » (📖175).

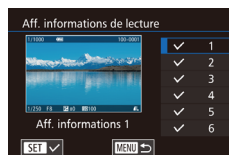
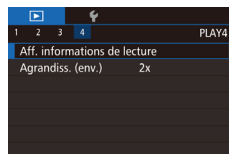

### 1 Accédez à l'écran de réglage.

- Sélectionnez [Aff. informations de lecture] sur l'onglet [▶]4, puis appuyez sur la touche [🔧].

### 2 Sélectionnez les informations à afficher.

- Appuyez sur les touches [▲][▼] ou tournez la molette [🌀] pour choisir l'information à afficher, puis appuyez sur la touche [🔧] pour ajouter une coche [✓].
- Pour revenir à l'écran de menu, appuyez sur la touche [MENU].



- Utilisez l'exemple d'affichage à gauche de l'écran pour voir un aperçu de l'effet sélectionné à l'étape 2.
- Placez une coche [✓] sur [Aff. informations 2] pour afficher les informations sur les paramètres d'affichage du mode [📷]. Quand vous appuyez sur la touche [iNFO], les paramètres [🔧] s'affichent, suivis de [Aff. informations 2].

Avant utilisation

Guide élémentaire

Guide avancé

1 Notions de base de l'appareil photo

2 Mode Auto / Mode Auto hybride

3 Autres modes de prise de vue

4 Mode P

5 Modes Tv, Av, M et C

6 Mode de lecture

7 Fonctions Wi-Fi

8 Menu Configuration

9 Accessoires

10 Annexe

Index



## Avertissement de surexposition (pour les hautes lumières de l'image)

► Photos ► Vidéos

Les hautes lumières délavées sur l'image clignotent dans l'affichage d'informations détaillées (195).

## Histogramme de luminosité

► Photos ► Vidéos

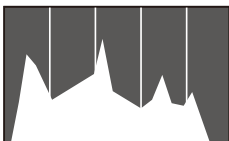

- Le graphique en haut des affichages d'informations 2 à 6 est un histogramme indiquant la distribution de la luminosité sur l'image. L'axe horizontal représente le niveau de luminosité et l'axe vertical le pourcentage de l'image pour chaque niveau de luminosité. L'histogramme permet de vérifier l'exposition.

## Histogramme RVB

► Photos ► Vidéos

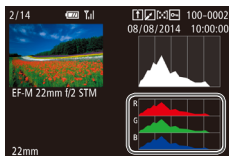

- L'affichage d'informations 3 est un histogramme RVB qui indique la distribution des teintes de rouge, vert et bleu sur une image. L'axe horizontal représente la luminosité R, V ou B et l'axe vertical quel pourcentage de l'image est à chaque niveau de luminosité. Cet histogramme permet de vérifier les caractéristiques de couleur de l'image.



- Choisissez les affichages d'informations 2 – 6 dans l'écran [Aff. informations de lecture] sur l'onglet [4], appuyez sur la touche [INFO], puis sur les touches [▲][▼] pour sélectionner [RVB], puis appuyez sur la touche [OK]. L'histogramme de luminosité peut aussi être affiché en bas de l'affichage d'informations 3.
- Vous pouvez également accéder à l'histogramme pendant la prise de vue (174).

## Lecture des courts-métrages créés lors de la prise de photos (Résumés vidéo)

► Photos ► Vidéos

Regardez les résumés vidéo enregistrés automatiquement en mode [SET] le jour d'une prise de photos comme suit.

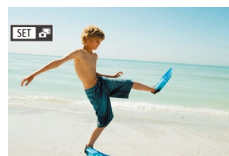

### 1 Choisissez une image.

- Les photos prises en mode [SET] sont étiquetées avec une icône [SET].
- Choisissez une photo étiquetée avec [SET] et appuyez sur la touche [OK].

### 2 Lisez la vidéo.

- Appuyez sur la touche [OK], puis choisissez [SET] dans le menu (31).
- La vidéo enregistrée automatiquement le jour de la prise de photos est lue depuis le début.



- Au bout d'un moment, [SET] cesse de s'afficher lorsque vous utilisez l'appareil photo avec l'affichage des informations désactivé (195).



- Vous pouvez également lire les résumés vidéo en touchant [SET] sur l'écran de l'étape 1 et en touchant [SET] sur l'écran de l'étape 2.

Avant utilisation

Guide élémentaire

Guide avancé

- Notions de base de l'appareil photo
- Mode Auto / Mode Auto hybride
- Autres modes de prise de vue
- Mode P
- Modes Tv, Av, M et C
- Mode de lecture
- Fonctions Wi-Fi
- Menu Configuration
- Accessoires
- Annexe

Index





## Affichage par date

Les résumés vidéo peuvent être affichés par date.

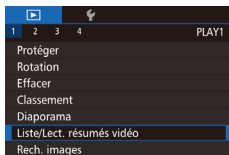

### 1 Choisissez une vidéo.

- Appuyez sur la touche [MENU], choisissez [Liste/Lect. résumés vidéo] sur l'onglet [1] puis choisissez la date (📖32).

### 2 Lisez la vidéo.

- Appuyez sur la touche [GO] pour lancer la lecture.

## Navigation et filtrage des images

### Navigation dans les images d'un index

▶ Photos ▶ Vidéos

En affichant plusieurs images dans un index, vous pouvez rapidement trouver les images que vous recherchez.



### 1 Affichez les images dans un index.

- Appuyez sur la touche [INDEX] pour afficher les images dans un index. Appuyez de nouveau dessus pour augmenter le nombre d'images affichées.
- Pour afficher moins d'images, appuyez sur la touche [Q]. Moins d'images s'affichent chaque fois que vous appuyez sur la touche.

### 2 Choisissez une image.

- Tournez la molette [DIAL] pour parcourir les images.
- Appuyez sur les touches [▲][▼][◀][▶] pour choisir une image.
- Un cadre orange s'affiche autour de l'image sélectionnée.
- Appuyez sur la touche [GO] pour voir l'image sélectionnée dans l'affichage image par image.



- Pour désactiver l'effet d'affichage 3D (affiché si vous maintenez enfoncées les touches [▲][▼] ou tournez rapidement la molette [DIAL]), choisissez MENU (📖32) > l'onglet [3] > [Effet d'index] > [Arrêt].

Avant utilisation

Guide élémentaire

Guide avancé

1 Notions de base de l'appareil photo

2 Mode Auto / Mode Auto hybride

3 Autres modes de prise de vue

4 Mode P

5 Modes Tv, Av, M et C

6 Mode de lecture

7 Fonctions Wi-Fi

8 Menu Configuration

9 Accessoires

10 Annexe

Index



## Opérations sur l'écran tactile



- Pincez l'écran pour basculer de l'affichage image par image à l'affichage d'un index.
- Pour voir davantage de vignettes par écran, pincez à nouveau.
- Faites glisser votre doigt vers le haut ou vers le bas de l'écran pour faire défiler les images affichées.
- Pour voir moins de vignettes par écran, écartez vos doigts.
- Touchez une image pour la choisir et touchez-la à nouveau pour la voir dans l'affichage image par image.



## Filtre d'images selon des critères spécifiés

► Photos ► Vidéos

Trouvez rapidement les images souhaitées sur une carte mémoire pleine d'images en filtrant l'affichage des images d'après les critères que vous avez spécifiés. Vous pouvez également protéger (🔒 102) ou supprimer (🗑️ 105) toutes ces images à la fois.

★ Classement	Affiche les images pour lesquelles un classement a été défini (📅 108).
🕒 Saut par date	Affiche les images prises à une date spécifique.
👤 Personnes	Affiche les images avec les visages détectés.
📷 Image/vidéo	Affiche uniquement les photos ou les vidéos. Affiche des photos, vidéos ou vidéos filmées en mode [📷] (📖 37).



### 1 Choisissez le premier critère pour l'affichage des images ou la navigation.

- Appuyez sur la touche [📷], choisissez [📷] dans le menu, appuyez sur la touche [📷], puis appuyez sur les touches [▲][▼] pour choisir un critère.
- Si vous avez choisi [📷], appuyez sur les touches [◀][▶] pour afficher les images filtrées. Pour réaliser une action pour toutes ces images à la fois, appuyez sur la touche [📷] et allez à l'étape 3.

### 2 Choisissez le deuxième critère et vérifiez les images trouvées.

- Si vous avez sélectionné [★], [🕒] ou [👤] comme premier critère, appuyez sur les touches [◀][▶] pour sélectionner un deuxième critère, puis tournez la molette [🌀] pour afficher les images trouvées.
- Pour basculer sur l'affichage filtré des images, appuyez sur la touche [📷] et allez à l'étape 3.

Avant utilisation

Guide élémentaire

Guide avancé

- 1 Notions de base de l'appareil photo
- 2 Mode Auto / Mode Auto hybride
- 3 Autres modes de prise de vue
- 4 Mode P
- 5 Modes Tv, Av, M et C
- 6 Mode de lecture
- 7 Fonctions Wi-Fi
- 8 Menu Configuration
- 9 Accessoires
- 10 Annexe

Index





### 3 Affichez les images filtrées.

- Les images correspondant à vos critères s'affichent dans des cadres jaunes. Pour ne voir que ces images, appuyez sur les touches [◀][▶] ou tournez la molette [🌀].
- Pour laisser l'affichage des images filtrées, appuyez sur la touche [🔍], sélectionnez [🔍] dans le menu, puis appuyez sur la touche [🔍].



- Si l'appareil photo n'a trouvé aucune image correspondant à certains critères, ces critères ne sont pas disponibles.



- Pour afficher ou masquer d'autres informations, appuyez sur la touche [INFO] à l'étape 2.
- Les options d'affichage des images trouvées (à l'étape 3) comprennent « Navigation dans les images d'un index » (📖97), « Agrandissement des images » (📖100) et « Affichage des diaporamas » (📖101). Vous pouvez également appliquer les opérations d'images à toutes les images trouvées, en choisissant [Protéger ttes im. trouvées] dans « Protection des images » (📖102), « Effacement de plusieurs images en une fois » (📖105), « Ajout d'images à la liste d'impression (DPOF) » (📖164) ou [Sél. ttes im. trouvées] dans « Ajout d'images à un livre photo » (📖166).
- Si vous modifiez des images et les sauvegardez en tant que nouvelles images (📖109 – 📖112), un message s'affiche et les images précédemment trouvées ne sont plus affichées.
- Appuyez sur la touche [MENU] et sélectionnez [Rech. images] sur l'onglet [🔍] 1 pour réaliser la même opération.



- Vous pouvez également choisir les critères en touchant les écrans des étapes 1 et 2.

## Utilisation de la molette avant pour sauter entre les images

	Affiche les images pour lesquelles un classement a été défini (📖108).
	Saute à la première image de chaque groupe d'images prises à la même date.
	Saute de 10 images à la fois.
	Saute de 100 images à la fois.



### 1 Choisissez un critère.

- Choisissez un critère (ou une méthode de saut) dans l'affichage image par image en tournant la molette [🌀], puis en appuyant sur les touches [▲][▼].

### 2 Affichez les images correspondant au critère que vous avez spécifié ou sautez du nombre spécifié.

- Tournez la molette [🌀] pour ne voir que les images correspondant au critère ou sauter d'après le nombre spécifié d'images en avant ou en arrière.



- [🔍], [🔍], [🔍], [🔍] et [🔍] s'affichent lorsque des images possédant le classement correspondant ont été trouvées. [🔍] et [🔍] s'affichent lorsqu'un classement a été attribué à certaines images.
- [🔍] vous permet d'accéder rapidement à l'écran Favoris, qui affiche tous les classements.
- Si vous tournez la molette [🌀] lorsque vous parcourez les images dans l'affichage index, vous sautez à l'image précédente ou suivante d'après la méthode de saut choisie dans l'affichage image par image. Cependant, si vous avez choisi [🔍] ou [🔍], la méthode de saut devient [🔍].

Avant utilisation

Guide élémentaire

Guide avancé

**1** Notions de base de l'appareil photo

**2** Mode Auto / Mode Auto hybride

**3** Autres modes de prise de vue

**4** Mode P

**5** Modes Tv, Av, M et C

**6** Mode de lecture

**7** Fonctions Wi-Fi

**8** Menu Configuration

**9** Accessoires

**10** Annexe

Index



## Opérations sur l'écran tactile



- Vous pouvez également sauter jusqu'à l'image précédente ou suivante selon la méthode de saut choisie à l'étape 1 de la section « Utilisation de la molette avant pour sauter entre les images » (p. 99) en faisant glisser deux doigts vers la gauche ou la droite.

## Options d'affichage des images

### Agrandissement des images

► Photos ► Vidéos



(1)

#### 1 Agrandissez une image.

- Si vous appuyez sur la touche [Q], l'image est zoomée et agrandie. Vous pouvez agrandir les images jusqu'à environ 10x en maintenant enfoncée la touche de zoom.
- La position approximative de la zone affichée (1) est indiquée à titre de référence.
- Pour faire un zoom arrière, appuyez sur la touche [Z]. Vous pouvez revenir à l'affichage image par image en maintenant.

#### 2 Déplacez la position d'affichage et changez d'images selon vos besoins.

- Pour déplacer la position d'affichage, appuyez sur les touches [▲][▼][◀][▶]. Appuyez sur [G] pour déplacer la zone du cadre de mise au point utilisée lors de la prise de vue.
- Pour passer à d'autres images pendant le zoom, tournez la molette [D].



- Vous pouvez revenir à l'affichage image par image depuis l'affichage agrandi en appuyant sur la touche [MENU].
- Accédez à [Agrandiss. (env.)] sur l'onglet [4] du menu pour définir l'agrandissement utilisé lors d'une pression sur la touche [Q] en mode d'affichage image par image. Si l'affichage est défini sur [Réutiliser le dernier agrandiss.], celui-ci est agrandi au niveau correspondant à celui actif avant que la touche [MENU] ne soit pressée lors du précédent agrandissement d'image.

Avant utilisation

Guide élémentaire

Guide avancé

- 1 Notions de base de l'appareil photo
- 2 Mode Auto / Mode Auto hybride
- 3 Autres modes de prise de vue
- 4 Mode P
- 5 Modes Tv, Av, M et C
- 6 Mode de lecture
- 7 Fonctions Wi-Fi
- 8 Menu Configuration
- 9 Accessoires
- 10 Annexe

Index



## Opérations sur l'écran tactile



- Écartez vos doigts pour faire un zoom avant.
- Vous pouvez agrandir les images jusqu'à environ 10x en répétant cette action.
- Pour déplacer la position d'affichage, faites glisser votre doigt sur l'écran.
- Pincez l'écran pour faire un zoom arrière.
- Touchez **[MENU]** pour rétablir l'affichage image par image.

## Affichage des diaporamas

► Photos ► Vidéos

Lisez automatiquement les images d'une carte mémoire comme suit.

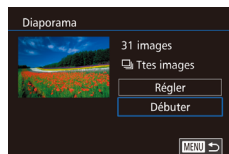

- Appuyez sur la touche **[MENU]** et choisissez **[Diaporama]** sur l'onglet **[1]** (📖32).
- Appuyez sur les touches **[▲]****[▼]** ou tournez la molette **[🌀]** pour choisir **[Débuter]**, puis appuyez sur la touche **[🔍]**.
- Le diaporama débutera après l'affichage pendant quelques secondes de **[Chargement de l'image]**.
- Appuyez sur la touche **[MENU]** pour arrêter le diaporama.



- Les fonctions du Mode éco de l'appareil photo (📖28) sont désactivées pendant les diaporamas.



- Pour suspendre ou reprendre un diaporama, appuyez sur la touche **[🔍]**.
- Vous pouvez passer de d'autres images pendant la lecture en appuyant sur les touches **[◀]****[▶]** ou en tournant la molette **[🌀]**. Pour effectuer une avance rapide ou un retour rapide, maintenez enfoncées les touches **[◀◀]****[▶▶]**.
- Choisissez **[Régler]**, puis appuyez sur la touche **[🔍]** pour configurer la répétition d'un diaporama, modifier les transitions entre les images et régler la durée d'affichage de chaque image (📖32).



- Vous pouvez également arrêter les diaporamas en touchant l'écran.

Avant utilisation

Guide élémentaire

Guide avancé

- 1 Notions de base de l'appareil photo
- 2 Mode Auto / Mode Auto hybride
- 3 Autres modes de prise de vue
- 4 Mode P
- 5 Modes Tv, Av, M et C
- 6 Mode de lecture
- 7 Fonctions Wi-Fi
- 8 Menu Configuration
- 9 Accessoires
- 10 Annexe

Index



## Protection des images

► Photos ► Vidéos

Protégez les images importantes pour empêcher tout effacement accidentel (📖105).



- Appuyez sur la touche [🔑], sélectionnez [🔑] dans le menu, puis utilisez les touches [◀][▶] ou tournez la molette [🌀] pour sélectionner [🔑]. L'icône [🔑] s'affiche.
- Appuyez de nouveau sur la touche [OFF] pour faire disparaître l'icône [🔑] et supprimer la protection de l'image.



- Les images protégées sur une carte mémoire sont effacées si vous formatez la carte (📖138).



- Les images protégées ne peuvent pas être effacées à l'aide de la fonction Effacer de l'appareil photo. Pour les effacer de cette façon, annulez d'abord la protection.

## Utilisation du menu

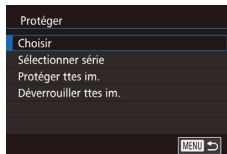
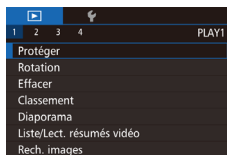

### 1 Accédez à l'écran de réglage.

- Appuyez sur la touche [MENU] et choisissez [Protéger] sur l'onglet [▶] 1 (📖32).

### 2 Choisissez une méthode de sélection.

- Choisissez une option à votre guise (📖32).
- Pour revenir à l'écran de menu, appuyez sur la touche [MENU].

Avant utilisation

Guide élémentaire

Guide avancé

**1** Notions de base de l'appareil photo

**2** Mode Auto / Mode Auto hybride

**3** Autres modes de prise de vue

**4** Mode P

**5** Modes Tv, Av, M et C

**6** Mode de lecture

**7** Fonctions Wi-Fi

**8** Menu Configuration

**9** Accessoires

**10** Annexe

Index



## Sélection individuelle des images

### 1 Choisissez [Choisir].

- En exécutant l'étape 2 de « Using the Menu » (📖102), choisissez [Choisir] puis appuyez sur la touche [OK].



### 2 Choisissez une image.

- Appuyez sur les touches [◀][▶] ou tournez la molette [🌀] pour choisir une image, puis appuyez sur la touche [OK]. [OK] s'affiche.
- Pour annuler la sélection, appuyez à nouveau sur la touche [OK]. [OK] disparaît.
- Répétez ce processus pour spécifier d'autres images.

### 3 Protégez l'image.

- Appuyez sur la touche [MENU]. Un message de confirmation s'affiche.
- Appuyez sur les touches [◀][▶] ou tournez la molette [🌀] pour choisir [OK], puis appuyez sur la touche [OK].

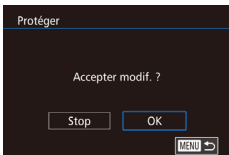

- Les images ne sont pas protégées si vous passez en mode de prise de vue ou mettez l'appareil photo hors tension avant de terminer le processus de réglage à l'étape 3.



- Vous pouvez également sélectionner ou effacer les images en touchant l'écran de l'étape 2, et vous pouvez accéder à l'écran de confirmation en touchant [MENU].
- Vous pouvez également protéger des images en touchant [OK] sur l'écran de l'étape 3.

## Sélection d'une page

### 1 Choisissez [Sélectionner série].

- En exécutant l'étape 2 de « Using the Menu » (📖102), choisissez [Sélectionner série] puis appuyez sur la touche [OK].

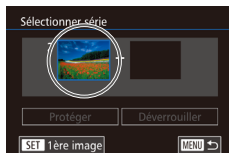

### 2 Choisissez une première image.

- Appuyez sur la touche [OK].



- Appuyez sur les touches [◀][▶] ou tournez la molette [🌀] pour choisir une image, puis appuyez sur la touche [OK].

Avant utilisation

Guide élémentaire

Guide avancé

1 Notions de base de l'appareil photo

2 Mode Auto / Mode Auto hybride

3 Autres modes de prise de vue

4 Mode P

5 Modes Tv, Av, M et C

6 Mode de lecture

7 Fonctions Wi-Fi

8 Menu Configuration

9 Accessoires

10 Annexe

Index



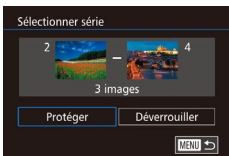
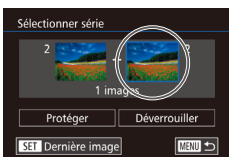

### 3 Choisissez une dernière image.

- Appuyez sur la touche [▶] pour choisir [Dernière image], puis appuyez sur la touche [OK].

- Appuyez sur les touches [◀][▶] ou tournez la molette [OK] pour choisir une image, puis appuyez sur la touche [OK].
- Les images avant la première image ne peuvent pas être sélectionnées comme dernière image.

### 4 Protégez les images.

- Appuyez sur la touche [▼] pour choisir [Protéger], puis appuyez sur la touche [OK].



- Vous pouvez également choisir la première ou dernière image en tournant la molette [OK] lorsque l'écran supérieur des étapes 2 et 3 est affiché.
- Pour annuler la protection des groupes d'images, choisissez [Déverrouiller] à l'étape 4.



- Vous pouvez également afficher l'écran pour choisir la première ou la dernière image en touchant une image en haut de l'écran aux étapes 2 ou 3.
- Vous pouvez également protéger des images en touchant [Protéger] sur l'écran de l'étape 4.

## Protection de toutes les images en une fois

### 1 Choisissez [Protéger ttes im.].

- En exécutant l'étape 2 de la section « Utilisation du menu » (p. 102), choisissez [Protéger ttes im.], puis appuyez sur la touche [OK].

### 2 Protégez les images.

- Appuyez sur les touches [◀][▶] ou tournez la molette [OK] pour choisir [OK], puis appuyez sur la touche [OK].

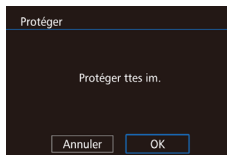

## Suppression de toute la protection en une fois

Vous pouvez supprimer la protection de toutes les images en même temps.

Pour supprimer la protection, choisissez [Déverrouiller ttes im.] à l'étape 1 de la section « Protection de toutes les images en une fois », puis effectuez les opérations de l'étape 2.

Avant utilisation

Guide élémentaire

Guide avancé

1 Notions de base de l'appareil photo

2 Mode Auto / Mode Auto hybride

3 Autres modes de prise de vue

4 Mode P

5 Modes Tv, Av, M et C

6 Mode de lecture

7 Fonctions Wi-Fi

8 Menu Configuration

9 Accessoires

10 Annexe

Index





# Effacement d'images

► Photos ► Vidéos

Vous pouvez choisir et effacer les images inutiles une par une. Prenez garde lorsque vous effacez des images, car elles ne peuvent pas être récupérées. Cependant, les images protégées (🔒 102) ne peuvent pas être effacées.

## 1 Choisissez l'image à effacer.

- Appuyez sur les touches [◀][▶] ou tournez la molette (🌀) pour choisir une image.



## 2 Effacez l'image.

- Appuyez sur la touche [▼].
- Lorsque [Effacer ?] s'affiche, appuyez sur les touches [◀][▶] ou tournez la molette (🌀) pour choisir [Effacer], puis appuyez sur la touche (🌀).
- L'image actuelle est maintenant effacée.
- Pour annuler l'effacement, appuyez sur les touches [◀][▶] ou tournez la molette (🌀) pour choisir [Annuler], puis appuyez sur la touche (🌀).



- Appuyez sur la touche [▼] lors de l'affichage d'une image existant aux formats RAW et JPEG pour choisir entre [Effacer RAW], [Effacer JPEG] ou [Effacer RAW + JPEG]. Sélectionnez votre méthode préférée d'effacement des fichiers.



- Vous pouvez également effacer l'image actuelle en touchant [Effacer] sur l'écran de l'étape 2.

# Effacement de plusieurs images en une fois

Vous pouvez choisir plusieurs images pour les effacer en une fois. Prenez garde lorsque vous effacez des images, car elles ne peuvent pas être récupérées. Cependant, les images protégées (🔒 102) ne peuvent pas être effacées.

## Choix d'une méthode de sélection

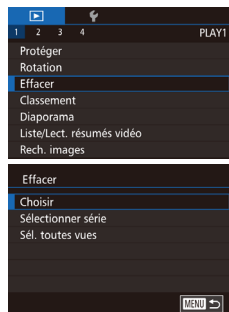

## 1 Accédez à l'écran de réglage.

- Appuyez sur la touche [MENU] et choisissez [Effacer] sur l'onglet [▶ 1] (📖 32).

## 2 Choisissez une méthode de sélection.

- Appuyez sur les touches [▲][▼] ou tournez la molette (🌀) pour choisir une méthode de sélection, puis appuyez sur la touche (🌀).
- Pour revenir à l'écran de menu, appuyez sur la touche [MENU].

## Sélection individuelle des images

## 1 Sélectionnez [Choisir].

- En exécutant l'étape 2 de la section « Choix d'une méthode de sélection » (📖 105), choisissez [Choisir] puis appuyez sur la touche (🌀).

## 2 Choisissez une image.

- Une fois l'image choisie en exécutant l'étape 2 de la section « Sélection individuelle des images » (📖 103), [✓] s'affiche.
- Pour annuler la sélection, appuyez à nouveau sur la touche (🌀). [✓] disparaît.



Avant utilisation

Guide élémentaire

Guide avancé

1 Notions de base de l'appareil photo

2 Mode Auto / Mode Auto hybride

3 Autres modes de prise de vue

4 Mode P

5 Modes Tv, Av, M et C

6 Mode de lecture

7 Fonctions Wi-Fi

8 Menu Configuration

9 Accessoires

10 Annexe

Index



- Répétez ce processus pour spécifier d'autres images.

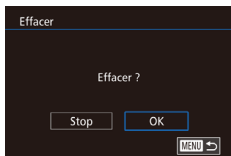

### 3 Effacez l'image.

- Appuyez sur la touche [MENU]. Un message de confirmation s'affiche.
- Appuyez sur les touches [◀][▶] ou tournez la molette [🌀] pour choisir [OK], puis appuyez sur la touche [🌀].



- Si vous sélectionnez une image existant aux formats RAW et JPEG, les deux fichiers sont effacés.

## Sélection d'une page

### 1 Choisissez [Sélectionner série].

- En exécutant l'étape 2 de la section « Choix d'une méthode de sélection » (📖 105), choisissez [Sélectionner série] puis appuyez sur la touche [🌀].

### 2 Choisissez les images.

- Exécutez les étapes 2 et 3 de « Sélection d'une page » (📖 103) pour spécifier les images.

### 3 Effacez les images.

- Appuyez sur la touche [▼] pour choisir [Effacer], puis appuyez sur la touche [🌀].

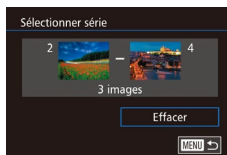

## Spécification de toutes les images en une fois

### 1 Choisissez [Sél. toutes vues].

- En exécutant l'étape 2 de la section « Choix d'une méthode de sélection » (📖 105), choisissez [Sél. toutes vues] puis appuyez sur la touche [🌀].

### 2 Effacez les images.

- Appuyez sur les touches [◀][▶] ou tournez la molette [🌀] pour choisir [OK], puis appuyez sur la touche [🌀].

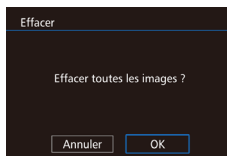

Avant utilisation

Guide élémentaire

Guide avancé

1 Notions de base de l'appareil photo

2 Mode Auto / Mode Auto hybride

3 Autres modes de prise de vue

4 Mode P

5 Modes Tv, Av, M et C

6 Mode de lecture

7 Fonctions Wi-Fi

8 Menu Configuration

9 Accessoires

10 Annexe

Index



# Rotation des images

► Photos ► Vidéos

Changez l'orientation des images et sauvegardez-les comme suit.

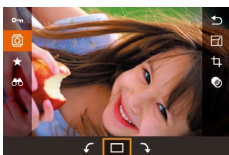

## 1 Choisissez [R].

- Appuyez sur la touche [R], puis choisissez [R] dans le menu (131).

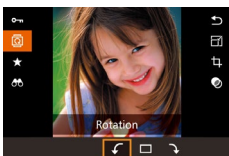

## 2 Faites pivoter l'image.

- Appuyez sur les touches [L] ou [R] ou tournez la molette [D] pour sélectionner [L] ou [R], puis faites pivoter l'image de 90° dans la direction spécifiée. Appuyez sur la touche [R] pour confirmer la rotation.



- La rotation n'est pas possible lorsque [Rotation auto] est réglé sur [Arrêt] (108).

# Utilisation du menu

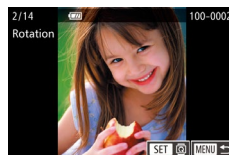
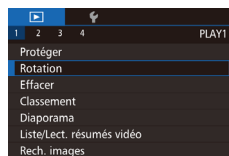

## 1 Choisissez [Rotation].

- Appuyez sur la touche [MENU] et choisissez [Rotation] sur l'onglet [1] (32).

## 2 Faites pivoter l'image.

- Appuyez sur les touches [L] ou [R] ou tournez la molette [D] pour choisir une image.
- Appuyez sur la touche [R] pour faire pivoter l'image de 90° dans le sens des aiguilles d'une montre. Appuyez de nouveau dessus pour la faire pivoter de 90° dans le sens contraire des aiguilles d'une montre, et appuyez une troisième fois dessus pour rétablir l'orientation d'origine de l'image.
- Pour revenir à l'écran de menu, appuyez sur la touche [MENU].



- Sur l'écran de l'étape 2, vous pouvez également toucher [SET] pour faire pivoter des images ou toucher [MENU] pour revenir à l'écran de menu.

Avant utilisation

Guide élémentaire

Guide avancé

1 Notions de base de l'appareil photo

2 Mode Auto / Mode Auto hybride

3 Autres modes de prise de vue

4 Mode P

5 Modes Tv, Av, M et C

6 Mode de lecture

7 Fonctions Wi-Fi

8 Menu Configuration

9 Accessoires

10 Annexe

Index



## Désactivation de la rotation automatique

Exécutez ces étapes pour désactiver la rotation automatique de l'image, laquelle fait pivoter les images d'après l'orientation actuelle de l'appareil photo.

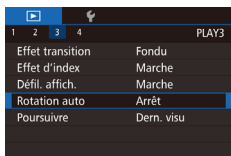

- Appuyez sur la touche [MENU], choisissez [Rotation auto] sur l'onglet [▶]3, puis choisissez [Arrêt] (📖32).



- Les images ne peuvent pas être pivotées (📖107) lorsque vous réglez [Rotation auto] sur [Arrêt]. Par ailleurs, les images déjà pivotées s'affichent dans le sens original.

## Application de classements

▶ Photos ▶ Vidéos

Vous pouvez organiser les images sous forme de classement (niveaux). Les niveaux disponibles sont les suivants : [OFF], [★], [★], [★], [★] et [★]. En choisissant un classement, vous pouvez limiter les opérations suivantes à toutes les images possédant le même classement.

- « Affichage » (📖93), « Affichage des diaporamas » (📖101), « Protection des images » (📖102), « Effacement d'images » (📖105), « Ajout d'images à la liste d'impression (DPOF) » (📖164), « Ajout d'images à un livre photo » (📖166)



- Appuyez sur la touche [MENU], choisissez [★] dans le menu, puis attribuez un classement (📖31).
- Pour supprimer des classements, répétez ce processus, mais choisissez [OFF], puis appuyez sur la touche [MENU].

## Utilisation du menu

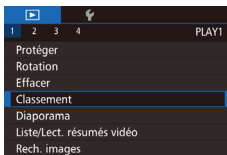

### 1 Choisissez [Classement].

- Appuyez sur la touche [MENU] et choisissez [Classement] sur l'onglet [▶]1 (📖32).

### 2 Choisissez une image et un classement.

- Appuyez sur les touches [◀][▶] ou tournez la molette [🌀] pour choisir une image, puis appuyez sur les touches [▲][▼] pour choisir un classement.

Avant utilisation

Guide élémentaire

Guide avancé

1 Notions de base de l'appareil photo

2 Mode Auto / Mode Auto hybride

3 Autres modes de prise de vue

4 Mode P

5 Modes Tv, Av, M et C

6 Mode de lecture

7 Fonctions Wi-Fi

8 Menu Configuration

9 Accessoires

10 Annexe

Index



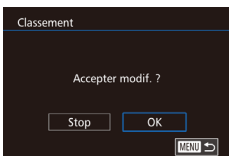

### 3 Finalisez le processus de réglage.

- Appuyez sur la touche [MENU]. Un message de confirmation s'affiche.
- Appuyez sur les touches [◀] [▶] ou tournez la molette [⦿] pour choisir [OK], puis appuyez sur la touche [⦿].



- Les images ne sont pas classées si vous passez en mode de prise de vue ou mettez l'appareil photo hors tension avant de terminer le processus de réglage à l'étape 3.



- A l'étape 2, vous pouvez aussi classer les images en appuyant sur les touches [▲] et [▼].

## Édition des photos



- L'édition des images (📖 109 – 📖 112) est disponible uniquement si la carte mémoire dispose d'assez d'espace libre.



- Vous pouvez accéder aux écrans d'édition pour diverses fonctions en touchant une image après avoir choisi la fonction dans le menu.
- Avec [MENU] affiché sur l'écran d'édition, vous pouvez toucher [MENU] au lieu d'appuyer sur la touche [MENU], si vous préférez.
- Avec [SET] affiché sur l'écran d'édition, vous pouvez toucher [SET] au lieu d'appuyer sur la touche [⦿], si vous préférez.

## Recadrage des images

▶ Photos ▶ Vidéos

Sauvegardez une copie des images à un nombre inférieur de pixels d'enregistrement.



### 1 Choisissez une taille d'image.

- Appuyez sur la touche [⦿], choisissez [📐] dans le menu et choisissez une taille (📖 31).
- Appuyez sur la touche [⦿].



### 2 Sauvegardez la nouvelle image.

- Lorsque [Enregistrer nouvelle image ?] s'affiche, appuyez sur les touches [◀] [▶] ou tournez la molette [⦿] pour choisir [OK], puis appuyez sur la touche [⦿].

Avant utilisation

Guide élémentaire

Guide avancé

- 1 Notions de base de l'appareil photo
- 2 Mode Auto / Mode Auto hybride
- 3 Autres modes de prise de vue
- 4 Mode P
- 5 Modes Tv, Av, M et C
- 6 Mode de lecture
- 7 Fonctions Wi-Fi
- 8 Menu Configuration
- 9 Accessoires
- 10 Annexe

Index





### 3 Examinez la nouvelle image.

- Appuyez sur les touches [◀][▶] ou tournez la molette [●] pour choisir [Oui], puis appuyez sur la touche [●].
- L'image sauvegardée est désormais affichée.



- L'édition n'est pas possible pour les images prises à un réglage de pixels d'enregistrement défini sur [S3] (p. 43).
- Les images RAW ne peuvent pas être éditées.



- À l'étape 1, choisissez [OFF] pour arrêter de recadrer l'image.
- Les images ne peuvent pas être recadrées avec un nombre supérieur de pixels d'enregistrement.

## Utilisation du menu

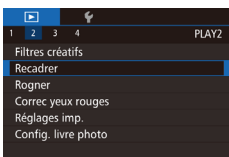

### 1 Choisissez [Recadrer].

- Appuyez sur la touche [MENU] et choisissez [Recadrer] sur l'onglet [▶2] (p. 32).

### 2 Choisissez une image.

- Appuyez sur les touches [◀][▶] ou tournez la molette [●] pour choisir une image, puis appuyez sur la touche [●].

### 3 Choisissez une taille d'image.

- Appuyez sur les touches [◀][▶] ou tournez la molette [●] pour choisir la taille, puis appuyez sur la touche [●].

### 4 Sauvegardez l'image modifiée en tant que nouvelle image et examinez-la.

- Exécutez l'étape 2 de la section « Recadrage des images » (p. 109).
- Appuyez sur la touche [MENU], puis suivez l'étape 3 de la section « Recadrage des images » (p. 109).

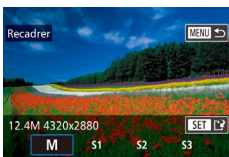

## Rognage

► Photos ► Vidéos

Vous pouvez spécifier une zone d'une image pour la sauvegarder dans un autre fichier d'image.

### 1 Accédez à l'écran de réglage.

- Appuyez sur la touche [●], choisissez [▶] dans le menu, puis appuyez sur la touche [●] (p. 31).



### 2 Définissez la taille, la position et le format d'image du cadre de rognage.

- Appuyez sur les touches [Q][■] pour modifier la taille du cadre.
- Utilisez les touches [▲][▼][◀][▶] pour déplacer le cadre.
- Pour changer l'orientation du cadre, tournez la molette [●] pour choisir [▶], puis appuyez sur la touche [●].
- Pour changer le format d'image du cadre, tournez la molette [●] pour choisir [▶]. Le format d'image change d'option ([3:2] [16:9] [4:3] [1:1]) à chaque pression de la touche [●].



### 3 Vérifiez l'image rognée.

- Tournez la molette [●] pour choisir [▶].
- Appuyez sur [●] pour basculer entre l'affichage de l'image rognée et celui du cadre de rognage.

Avant utilisation

Guide élémentaire

Guide avancé

1 Notions de base de l'appareil photo

2 Mode Auto / Mode Auto hybride

3 Autres modes de prise de vue

4 Mode P

5 Modes Tv, Av, M et C

6 Mode de lecture

7 Fonctions Wi-Fi

8 Menu Configuration

9 Accessoires

10 Annexe

Index



#### 4 Sauvegardez l'image modifiée en tant que nouvelle image et examinez-la.

- Tournez la molette [●] pour choisir [L], puis appuyez sur la touche [●].
- Exécutez les étapes 2 et 3 de la section « Recadrage des images » (109).



- L'édition n'est pas possible pour les images prises à une résolution de [S3].
- Les images RAW ne peuvent pas être éditées.
- Vous ne pouvez pas rogner une image déjà rognée.
- Vous ne pouvez pas appliquer de filtre créatif ou de recadrage à une image rognée.



- Les images rognées ont un nombre de pixels d'enregistrement inférieur aux images non rognées.
- À l'étape 3, pendant que l'image rognée s'affiche, vous pouvez toujours modifier la position, la taille et le format d'image du rognage.
- Vous pouvez également effectuer l'étape 2 en appuyant sur la touche [MENU], en choisissant [Rogner] sur l'onglet [2], en appuyant sur la touche [●], en sélectionnant une image, puis en appuyant de nouveau sur [●].



- À l'étape 2, vous pouvez déplacer le cadre en le faisant glisser sur l'écran. Pincez ou écartez les doigts (101) pour modifier la taille du cadre.
- À l'étape 2, vous pouvez aussi toucher [●], [●], [●] ou [●] sur l'écran.

## Application des effets de filtre

Vous pouvez appliquer les effets des modes de prise de vue suivants à une image et la sauvegarder en tant que nouvelle image : [L], [2], [●], [●], [●], [●], [●] et [●].

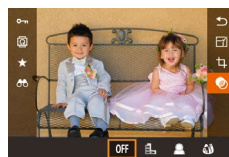

### 1 Sélectionnez le type d'effet.

- Appuyez sur la touche [●], choisissez [●] dans le menu, puis choisissez un type d'effet ([31]).
- Appuyez sur la touche [●].

### 2 Configurez les détails.

- Pour le mode [L], appuyez sur les touches [◀][▶] ou tournez la molette [●] pour régler le contraste.
- Pour le mode [2], appuyez sur les touches [◀][▶] ou tournez la molette [●] pour régler le flou.
- Pour les modes [●] et [●], appuyez sur les touches [◀][▶] ou tournez la molette [●] pour régler l'intensité de l'effet.
- Pour le mode [●], appuyez sur les touches [◀][▶] ou tournez la molette [●] pour régler l'intensité des couleurs.
- Pour le mode [●], appuyez sur les touches [◀][▶] ou tournez la molette [●] pour régler la teinte de couleur.
- Pour [●], appuyez sur la touche [INFO.] pour redimensionner le cadre et appuyez sur les touches [▲][▼] pour le déplacer.

Avant utilisation

Guide élémentaire

Guide avancé

- 1 Notions de base de l'appareil photo
- 2 Mode Auto / Mode Auto hybride
- 3 Autres modes de prise de vue
- 4 Mode P
- 5 Modes Tv, Av, M et C
- 6 Mode de lecture
- 7 Fonctions Wi-Fi
- 8 Menu Configuration
- 9 Accessoires
- 10 Annexe

Index



### 3 Sauvegardez l'image modifiée en tant que nouvelle image et examinez-la.

- Appuyez sur la touche [OK].
- Exécutez les étapes 2 et 3 de la section « Recadrage des images » (📖109).



- Pour basculer l'orientation du cadre dans le sens vertical en mode [📷], appuyez sur les touches [◀][▶] à l'étape 2. Pour déplacer le cadre, appuyez à nouveau sur les touches [◀][▶]. Pour ramener le cadre à l'orientation horizontale, appuyez sur les touches [▲][▼].
- Vous pouvez aussi effectuer cette opération en appuyant sur la touche [MENU], en sélectionnant [Rech. images] sur l'onglet [▶] 1, en sélectionnant une image, puis en appuyant sur la touche [OK].



- À l'étape 2, vous pouvez aussi toucher et faire glisser la barre en bas de l'écran pour modifier des images. Vous pouvez également déplacer le cadre en touchant l'écran ou en faisant glisser votre doigt dessus en mode [📷].

## Correction des yeux rouges

▶ Photos ▶ Vidéos

Corrige automatiquement les images affectées par le phénomène des yeux rouges. Vous pouvez sauvegarder l'image corrigée en tant que fichier distinct.

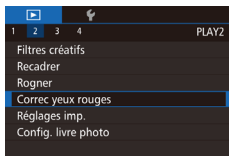

### 1 Choisissez [Correc yeux rouges].

- Appuyez sur la touche [MENU] et choisissez [Correc yeux rouges] sur l'onglet [▶] 2 (📖32).

### 2 Choisissez une image.

- Appuyez sur les touches [◀][▶] ou tournez la molette [🌀] pour choisir une image.

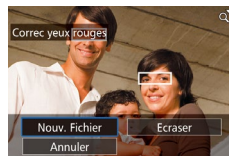

### 3 Corrigez l'image.

- Appuyez sur la touche [OK].
- Les yeux rouges détectés par l'appareil photo sont à présent corrigés et les cadres s'affichent autour des zones de l'image corrigées.
- Agrandissez ou réduisez les images au besoin. Exécutez les étapes de la section « Agrandissement des images » (📖100).

### 4 Sauvegardez l'image modifiée en tant que nouvelle image et examinez-la.

- Appuyez sur les touches [▲][▼][◀][▶] ou tournez la molette [🌀] pour choisir [Nouv. Fichier], puis appuyez sur la touche [OK].
- L'image est désormais sauvegardée dans un nouveau fichier.
- Exécutez l'étape 2 de la section « Recadrage des images » (📖109).
- Appuyez sur la touche [MENU], puis suivez l'étape 3 de la section « Recadrage des images » (📖109).



- Il arrive que certaines images ne soient pas corrigées précisément.
- Pour écraser l'image d'origine avec l'image corrigée, choisissez [Ecraser] à l'étape 4. Dans ce cas, l'image d'origine sera effacée.
- Les images protégées ne peuvent pas être écrasées.
- Les images RAW ne peuvent pas être éditées de cette façon.
- La correction des yeux rouges peut être appliquée aux images JPEG enregistrées avec des images RAW, mais l'image d'origine ne peut pas être écrasée.



- Vous pouvez sauvegarder les images en touchant [Nouv. Fichier] ou [Ecraser] sur l'écran de l'étape 4.

Avant utilisation

Guide élémentaire

Guide avancé

1 Notions de base de l'appareil photo

2 Mode Auto / Mode Auto hybride

3 Autres modes de prise de vue

4 Mode P

5 Modes Tv, Av, M et C

6 Mode de lecture

7 Fonctions Wi-Fi

8 Menu Configuration

9 Accessoires

10 Annexe

Index





# Édition des vidéos

► Photos ► Vidéos

Vous pouvez retirer des portions inutiles au début ou à la fin des vidéos (sauf les résumés vidéo, 137).

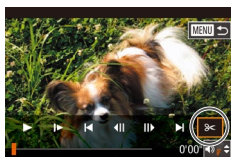

## 1 Choisissez [Crop].

- Exécutez les étapes 1 à 5 de la section « Affichage » (193), choisissez [Crop] et appuyez sur la touche [OK].
- Le panneau d'édition vidéo et la barre d'édition sont désormais affichés.



## 2 Spécifiez les portions à couper.

- (1) correspond au panneau d'édition vidéo et (2) à la barre d'édition.
- Appuyez sur les touches [▲][▼] pour choisir [Start] ou [End].
- Pour voir les portions que vous pouvez couper (identifiées par [Start] à l'écran), appuyez sur les touches [◀][▶] ou tournez la molette [OK] pour déplacer [Start]. Coupez le début de la vidéo (à partir de [Start]) en choisissant [Start] et coupez la fin de la vidéo en choisissant [End].
- Si vous déplacez [Start] sur une position autre qu'un repère [Start], dans [Start] la portion avant le repère [Start] le plus proche à gauche sera coupée, tandis que dans [End] la portion après le repère [Start] le plus proche à droite sera coupée.



## 3 Examinez la vidéo éditée.

- Appuyez sur les touches [▲][▼] pour choisir [▶], puis appuyez sur la touche [OK]. La vidéo éditée est maintenant lue.
- Pour éditer à nouveau la vidéo, répétez l'étape 2.

- Pour annuler l'édition, appuyez sur la touche [MENU], choisissez [OK] (appuyez sur les touches [◀][▶] ou tournez la molette [OK]), puis appuyez à nouveau sur la touche [OK].

## 4 Sauvegardez la vidéo éditée.

- Appuyez sur les touches [▲][▼] pour choisir [Start], puis appuyez sur la touche [OK].
- Appuyez sur les touches [▲][▼][◀][▶] ou tournez la molette [OK] pour choisir [New File], puis appuyez sur la touche [OK].
- Choisissez [Enr. ss compr.], puis appuyez sur la touche [OK].
- La vidéo est désormais sauvegardée comme nouveau fichier.



- Pour écraser la vidéo d'origine avec celle coupée, choisissez [Ecraser] à l'étape 4. Dans ce cas, la vidéo d'origine sera effacée.
- Si la carte mémoire n'a pas assez d'espace libre, seul [Ecraser] sera disponible.
- Il se peut que les vidéos ne soient pas sauvegardées si la batterie se décharge pendant la sauvegarde.
- Lors de l'édition de vidéos, il est recommandé d'utiliser une batterie complètement chargée ou un kit adaptateur secteur (vendu séparément, 148).

Avant utilisation

Guide élémentaire

Guide avancé

- 1 Notions de base de l'appareil photo
- 2 Mode Auto / Mode Auto hybride
- 3 Autres modes de prise de vue
- 4 Mode P
- 5 Modes Tv, Av, M et C
- 6 Mode de lecture
- 7 Fonctions Wi-Fi
- 8 Menu Configuration
- 9 Accessoires
- 10 Annexe

Index



## Réduction des tailles de fichier

Les tailles de fichier vidéo peuvent être réduites en compressant les vidéos comme suit.

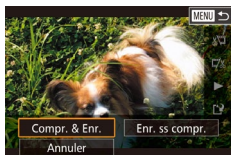

- Sur l'écran de l'étape 2 de « Édition des vidéos », choisissez [F]. Choisissez [Nouv. Fichier] et appuyez sur la touche [OK].
- Choisissez [Compr. & Enr.] et appuyez sur la touche [OK].

La qualité de l'image après la compression est indiquée ci-après.

Pré-compression	Post-compression
Full HD 29.97P	Full HD 29.97P
Full HD 23.98P	Full HD 23.98P
Full HD 59.94P	Full HD 29.97P
Full HD 25.00P	Full HD 25.00P
Full HD 50.00P	Full HD 25.00P



- Les vidéos [Full VGA 29.97P] et [Full VGA 25.00P] ne peuvent pas être compressées.
- Les vidéos éditées ne peuvent pas être enregistrées au format compressé lorsque vous choisissez [Ecraser].
- Cependant, vous pouvez compresser et enregistrer les vidéos éditées comme de nouveaux fichiers en choisissant [Compr. & Enr.].

## Édition des résumés vidéo

► Photos ► Vidéos

Les chapitres (clips) individuels (📖37) enregistrés en mode [📖] peuvent être effacés, au besoin. Prenez garde lorsque vous effacez des clips, car ils ne peuvent pas être récupérés.

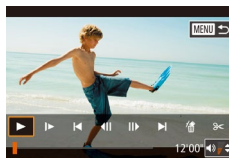

### 1 Sélectionnez le clip à effacer.

- Exécutez les étapes 1 et 2 de la section « Lecture des courts-métrages créés lors de la prise de photos (Résumés vidéo) » (📖96) pour lire une vidéo créée en mode [📖], puis appuyez sur la touche [OK] pour accéder au panneau de commande des vidéos.
- Appuyez sur les touches [◀][▶] ou tournez la molette [🌀] pour choisir [⏪] ou [⏩], puis appuyez sur la touche [OK].

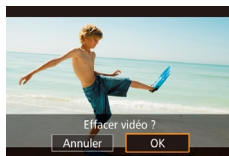

### 2 Choisissez [OK].

- Appuyez sur les touches [◀][▶] ou tournez la molette [🌀] pour choisir [OK], puis appuyez sur la touche [OK].
- Le clip sélectionné est lu en boucle.

### 3 Confirmez l'effacement.

- Appuyez sur les touches [◀][▶] ou tournez la molette [🌀] pour choisir [OK], puis appuyez sur la touche [OK].
- Le clip est effacé et la courte vidéo est remplacée.



- [📖] ne s'affiche pas si vous sélectionnez un clip lorsque l'appareil photo est connecté à une imprimante.

Avant utilisation

Guide élémentaire

Guide avancé

1 Notions de base de l'appareil photo

2 Mode Auto / Mode Auto hybride

3 Autres modes de prise de vue

4 Mode P

5 Modes Tv, Av, M et C

6 Mode de lecture

7 Fonctions Wi-Fi

8 Menu Configuration

9 Accessoires

10 Annexe

Index



# 7

## Fonctions Wi-Fi

Envoyez des images avec la fonction sans fil depuis l'appareil photo vers un éventail d'appareils compatibles et utilisez l'appareil photo avec les services Web



- Avant d'utiliser la fonction Wi-Fi, veuillez lire « Précautions relatives au Wi-Fi (LAN sans fil) » (p.200).

## Fonctions Wi-Fi disponibles

Vous pouvez envoyer et recevoir des images et commander à distance l'appareil photo en le connectant à ces appareils et services via Wi-Fi.

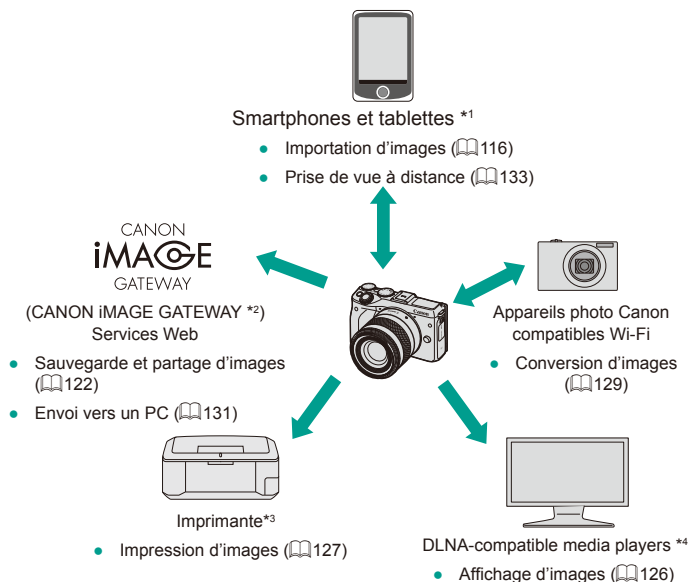

\*1 Par commodité, dans ce manuel, les smartphones, tablettes et autres appareils compatibles sont collectivement appelés « smartphones ».

\*2 CANON iMAGE GATEWAY est le service de photographie en ligne de Canon.

\*3 L'imprimante doit être compatible avec PictBridge (prendre en charge DPS sur IP), qui permet d'imprimer des photos directement via Wi-Fi.

\*4 DLNA signifie Digital Living Network Alliance.

Avant utilisation

Guide élémentaire

Guide avancé

- 1 Notions de base de l'appareil photo
- 2 Mode Auto / Mode Auto hybride
- 3 Autres modes de prise de vue
- 4 Mode P
- 5 Modes Tv, Av, M et C
- 6 Mode de lecture
- 7 Fonctions Wi-Fi
- 8 Menu Configuration
- 9 Accessoires
- 10 Annexe

Index



## Importation d'images sur un smartphone

Vous disposez de deux moyens pour importer des images depuis l'appareil photo vers un smartphone.

- Connecter via NFC (📖116)  
Il suffit de mettre en contact un smartphone Android compatible NFC (version OS 4.0 ou ultérieure) avec l'appareil photo pour connecter les appareils.
- Connecter via le menu Wi-Fi (📖118)

### Envoi d'images vers un smartphone compatible NFC

Utilisez un smartphone Android compatible NFC (version OS 4.0 ou ultérieure) pour simplifier le processus d'installation d'EOS Remote et de connexion à l'appareil photo.

- Si l'appareil photo est éteint ou en mode de prise de vue lorsque les appareils sont mis en contact, vous pouvez choisir des images de l'appareil photo et les transférer sur le smartphone. Une fois les appareils connectés, vous pouvez également photographier à distance (📖133). Il est facile de se reconnecter aux appareils récents, qui figurent dans le menu Wi-Fi.
- Si l'appareil photo est en mode de lecture lorsque les appareils sont mis en contact, les images apparaissent dans l'affichage index. Vous pouvez choisir et envoyer des images sur l'écran de sélection des images.

### Connexion via NFC lorsque l'appareil photo est éteint ou en mode de prise de vue

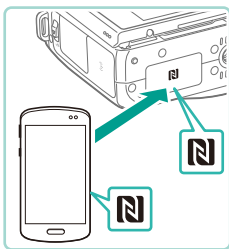

#### 1 Installez EOS Remote.

- Activez NFC sur le smartphone et mettez l'appareil en contact avec le repère N de l'appareil photo (N) pour lancer automatiquement Google Play sur le smartphone. Une fois la page de téléchargement d'EOS Remote affichée, téléchargez et installez l'application.

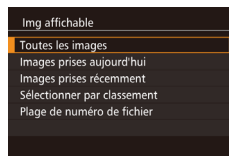

#### 2 Établissez la connexion.

- Mettez le repère N (N) sur le smartphone sur lequel est installé EOS Remote en contact avec le repère N de l'appareil photo.
- L'appareil photo démarre automatiquement.
- Lorsque l'écran [Pseudo du périphérique] s'affiche, appuyez sur la touche [OK]. Utilisez le clavier (📖33) pour saisir un pseudonyme, puis appuyez sur la touche [MENU] pour revenir à l'écran [Pseudo du périphérique].
- Appuyez sur les touches [▲][▼] ou tournez la molette [🌀] pour choisir [OK], puis appuyez sur la touche [📖].
- EOS Remote démarre sur le smartphone et se connecte automatiquement à l'appareil photo.

#### 3 Réglez le paramètre de confidentialité.

- Lorsque cet écran s'affiche, appuyez sur les touches [▲][▼] ou tournez la molette [🌀] pour choisir [Toutes les images], puis appuyez sur la touche [📖].
- Une fois la connexion établie avec le smartphone, cet écran se ferme au bout d'une minute environ.

#### 4 Importez les images.

- Utilisez le smartphone pour importer les images depuis l'appareil photo vers le smartphone.

Avant utilisation

Guide élémentaire

Guide avancé

1 Notions de base de l'appareil photo

2 Mode Auto / Mode Auto hybride

3 Autres modes de prise de vue

4 Mode P

5 Modes Tv, Av, M et C

6 Mode de lecture

7 Fonctions Wi-Fi

8 Menu Configuration

9 Accessoires

10 Annexe

Index





- Lorsque vous utilisez NFC, ayez à l'esprit les points suivants.
  - Évitez de soumettre l'appareil photo et le smartphone à un fort impact sous peine de les endommager.
  - Selon le smartphone, il se peut que les appareils ne se reconnaissent pas immédiatement. Dans ce cas, essayez de tenir les appareils ensemble dans des positions légèrement différentes. Si la connexion échoue, maintenez les appareils en contact jusqu'à ce que l'écran de l'appareil photo soit mis à jour.
  - Ne placez pas d'objets entre l'appareil photo et le smartphone. Par ailleurs, veuillez noter que les étuis d'appareil photo ou de smartphone ou les accessoires similaires peuvent bloquer la communication.
- Sélectionnez [Toutes les images] à l'étape 3 lorsque vous réalisez une prise de vue à distance.
- Toutes les images de l'appareil photo pourront être vues sur le smartphone connecté si vous sélectionnez [Toutes les images] à l'étape 3. Choisissez une autre option à l'étape 3 pour imposer des restrictions aux images de l'appareil photo pouvant être affichées sur le smartphone (📖 135). Une fois que vous avez enregistré un smartphone, vous pouvez changer ses paramètres de confidentialité sur l'appareil photo (📖 135).



- Les connexions nécessitent qu'une carte mémoire soit insérée dans l'appareil photo.
- Un message s'affiche si le pseudonyme que vous saisissez commence par un symbole ou un espace. Appuyez sur la touche [📧] et saisissez un pseudonyme différent.

## Connexion via NFC lorsque l'appareil photo est en mode de lecture



- Appuyez sur la touche [▶] pour mettre l'appareil photo sous tension.
- Mettez le smartphone sur lequel est installé EOS Remote (📖 118) en contact avec le repère N (N) de l'appareil photo.
- Appuyez sur les touches [▲][▼][◀][▶] pour choisir une image à envoyer, puis appuyez sur la touche [📧]. [✓] s'affiche.
- Pour annuler la sélection, appuyez à nouveau sur la touche [📧]. [✓] disparaît.
- Répétez ce processus pour choisir d'autres images.
- Lorsque vous avez fini de choisir les images, appuyez sur la touche [MENU].
- Appuyez sur les touches [◀][▶] pour choisir [Envoyer], puis appuyez sur la touche [📧].
- Les images sont envoyées.
- Pour désactiver la connexion, supprimez la marque [✓] de toutes les images, appuyez sur la touche [MENU], puis sur [◀][▶] pour choisir [OK].



- Si pendant la connexion, un message sur l'appareil photo ou le smartphone vous invite à saisir le pseudonyme, exécutez l'étape 2 de « Connexion via NFC lorsque l'appareil photo est éteint ou en mode de prise de vue » (📖 116) pour le saisir.
- L'appareil photo ne conserve pas de trace des smartphones connectés via NFC en mode de lecture.

Avant utilisation

Guide élémentaire

Guide avancé

- 1 Notions de base de l'appareil photo
- 2 Mode Auto / Mode Auto hybride
- 3 Autres modes de prise de vue
- 4 Mode P
- 5 Modes Tv, Av, M et C
- 6 Mode de lecture
- 7 Fonctions Wi-Fi
- 8 Menu Configuration
- 9 Accessoires
- 10 Annexe

Index



## Ajout d'un smartphone au moyen du menu Wi-Fi

Avant de pouvoir vous connecter à l'appareil photo, il est nécessaire d'installer l'application gratuite « EOS Remote » dédiée sur le smartphone. Pour plus de détails sur cette application (smartphone pris en charge et fonctions incluses), reportez-vous au site Web Canon. Ces étapes vous expliquent comment utiliser l'appareil photo comme point d'accès, mais vous pouvez également utiliser un point d'accès existant (📖119).



### 1 Installez l'application dédiée.

- Pour les smartphones Android, trouvez EOS Remote dans Google Play, puis téléchargez et installez l'application.
- Pour iPhone ou iPad, trouvez EOS Remote dans l'App Store, puis téléchargez et installez l'application.

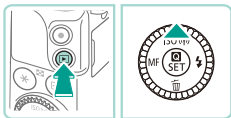

### 2 Accédez au menu Wi-Fi.

- Appuyez sur la touche [▶] pour mettre l'appareil photo sous tension.
- Appuyez sur la touche [▲].
- Lorsque l'écran [Pseudo du périphérique] s'affiche, appuyez sur la touche [📶]. Utilisez le clavier (📖33) pour saisir un pseudonyme, puis appuyez sur la touche [MENU] pour revenir à l'écran [Pseudo du périphérique].
- Appuyez sur les touches [▲][▼] ou tournez la molette [🔘] pour choisir [OK], puis appuyez sur la touche [📶].

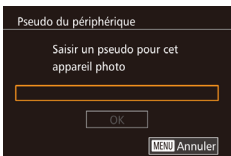

### 3 Choisissez [📶].

- Appuyez sur les touches [▲][▼][🔘][▶] ou tournez la molette [🔘] pour choisir [📶], puis appuyez sur la touche [📶].

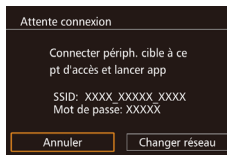
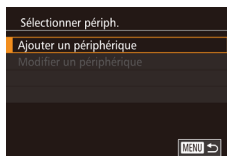

### 4 Choisissez [Ajouter un périphérique].

- Appuyez sur les touches [▲][▼] ou tournez la molette [🔘] pour choisir [Ajouter un périphérique], puis appuyez sur la touche [📶].
- Le SSID et le mot de passe de l'appareil photo s'affichent.

### 5 Connectez le smartphone au réseau.

- Dans le menu de réglage Wi-Fi du smartphone, choisissez le SSID (nom de réseau) affiché sur l'appareil photo pour établir la connexion.
- Dans le champ du mot de passe, saisissez le mot de passe affiché sur l'appareil photo.

### 6 Démarrez EOS Remote.

- Lancez EOS Remote sur le smartphone.

### 7 Sélectionnez l'appareil photo.

- Un écran vous permettant de sélectionner l'appareil photo avec lequel établir la connexion s'affiche sur le smartphone. Sélectionnez l'appareil photo avec lequel vous souhaitez lancer le processus d'association.

Avant utilisation

Guide élémentaire

Guide avancé

- 1 Notions de base de l'appareil photo
- 2 Mode Auto / Mode Auto hybride
- 3 Autres modes de prise de vue
- 4 Mode P
- 5 Modes Tv, Av, M et C
- 6 Mode de lecture
- 7 Fonctions Wi-Fi
- 8 Menu Configuration
- 9 Accessoires
- 10 Annexe

Index



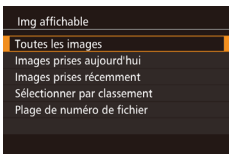

## 8 Réglez le paramètre de confidentialité.

- Lorsque cet écran s'affiche, appuyez sur les touches [▲][▼] ou tournez la molette [🌀] pour choisir [Toutes les images], puis appuyez sur la touche [👉].
- Une fois la connexion établie avec le smartphone, cet écran se ferme au bout d'une minute environ.



## 9 Importez les images.

- Utilisez le smartphone pour importer les images depuis l'appareil photo vers le smartphone.



- Sélectionnez [Toutes les images] à l'étape 8 lorsque vous réalisez une prise de vue à distance.
- Toutes les images de l'appareil photo pourront être vues sur le smartphone connecté si vous sélectionnez [Toutes les images] à l'étape 8. Choisissez une autre option à l'étape 8 pour imposer des restrictions aux images de l'appareil photo pouvant être affichées sur le smartphone (📖135). Une fois que vous avez enregistré un smartphone, vous pouvez changer ses paramètres de confidentialité sur l'appareil photo (📖135).



- Les connexions nécessitent qu'une carte mémoire soit insérée dans l'appareil photo.
- Un message s'affiche si le pseudonyme que vous saisissez commence par un symbole ou un espace. Appuyez sur la touche [🌀] et saisissez un pseudonyme différent.
- Pour vous connecter sans saisir de mot de passe à l'étape 5, accédez au menu (📖32), choisissez l'onglet [🔍4], puis réglez [Mot de passe] sur [Arrêt] sous [Paramètres Wi-Fi]. [Mot de passe] ne s'affiche plus à l'écran d'affichage du SSID (étape 4).
- Si vous vous êtes déjà connecté à des appareils, les destinations récentes apparaîtront en premier lorsque vous accédez au menu Wi-Fi. Vous pouvez facilement vous reconnecter en appuyant sur les touches [▲][▼] pour choisir l'appareil, puis en appuyant sur la touche [👉]. Pour ajouter un nouvel appareil, affichez l'écran de sélection de l'appareil en touchant [◀][▶], puis configurez le réglage.
- Si vous préférez ne pas afficher les derniers appareils cibles, choisissez MENU (📖32) > l'onglet [🔍4] > [Paramètres Wi-Fi] > [Historique cible] > [Arrêt].

## Utilisation d'un autre point d'accès

Lorsque vous connectez l'appareil photo à un smartphone par le biais du menu Wi-Fi, vous pouvez également utiliser un point d'accès existant. Consultez également le mode d'emploi du point d'accès.

Avant utilisation

Guide élémentaire

Guide avancé

**1** Notions de base de l'appareil photo

**2** Mode Auto / Mode Auto hybride

**3** Autres modes de prise de vue

**4** Mode P

**5** Modes Tv, Av, M et C

**6** Mode de lecture

**7** Fonctions Wi-Fi

**8** Menu Configuration

**9** Accessoires

**10** Annexe

Index



## Confirmation de la compatibilité du point d'accès

Confirmez que le routeur Wi-Fi ou la station de base sont conformes aux normes Wi-Fi dans « Wi-Fi » (📖194).

Les méthodes de connexion varient selon que le point d'accès prend en charge (📖120) ou non (📖121) le WPS (Wi-Fi Protected Setup). Pour les points d'accès non WPS, vérifiez les informations suivantes.

- Nom du réseau (SSID/ESSID)  
SSID ou ESSID du point d'accès que vous utilisez. Également appelé « nom du point d'accès » ou « nom du réseau ».
- Authentification du réseau/cryptage des données (méthode de cryptage/mode de cryptage)  
Méthode de cryptage des données utilisée pendant la transmission sans fil. Vérifiez quel réglage de sécurité est utilisé : WPA2-PSK (AES), WPA2-PSK (TKIP), WPA-PSK (AES), WPA-PSK (TKIP), WEP (authentification système ouvert) ou pas de sécurité.
- Mot de passe (clé de cryptage/clé du réseau)  
Clé utilisée pour le cryptage des données pendant la transmission sans fil. Également appelée « clé de cryptage » ou « clé de réseau ».
- Index de clé (clé transmise)  
Clé définie lors de l'utilisation du WEP pour l'authentification du réseau ou le cryptage des données. Utilisez « 1 » comme réglage.



- Si un statut d'administrateur système est nécessaire pour régler les paramètres du réseau, contactez l'administrateur du système pour plus de détails.
- Ces paramètres sont très importants pour la sécurité du réseau. Soyez prudent lorsque vous modifiez ces paramètres.



- Pour des informations sur la compatibilité WPS et pour des instructions sur la vérification des réglages, reportez-vous au mode d'emploi du point d'accès.
- Un routeur est un appareil qui crée une structure de réseau (LAN) pour connecter plusieurs ordinateurs. Un routeur qui contient une fonction Wi-Fi interne est appelé « routeur Wi-Fi ».
- Ce guide fera référence à tous les routeurs Wi-Fi et aux stations de base en tant que « points d'accès ».
- Si vous utilisez le filtrage de l'adresse MAC sur votre réseau Wi-Fi, veillez à ajouter l'adresse MAC de votre appareil photo au point d'accès. Vous pouvez vérifier l'adresse MAC de votre appareil photo via le menu (📖32). Choisissez l'onglet [4], puis sélectionnez [Vérifier l'adresse MAC] sous [Paramètres Wi-Fi].

## Utilisation de points d'accès compatibles WPS

Le système WPS facilite le réglage lors de la connexion d'appareils par Wi-Fi. Vous pouvez utiliser soit la méthode de configuration par bouton-poussoir, soit la méthode PIN pour effectuer les réglages sur un appareil prenant en charge le protocole WPS.



### 1 Connectez le smartphone au point d'accès.

### 2 Procédez aux préparatifs pour la connexion.

- Exécutez les étapes 1 à 4 de la section « Ajout d'un smartphone au moyen du menu Wi-Fi » (📖118) pour accéder à l'écran [Attente connexion].

### 3 Choisissez [Changer réseau].

- Appuyez sur les touches [◀][▶] ou tournez la molette [🌀] pour choisir [Changer réseau], puis appuyez sur la touche [👉].
- Une liste des points d'accès détectés s'affiche.

### 4 Choisissez [Connexion WPS].

- Appuyez sur les touches [◀][▶] ou tournez la molette [🌀] pour choisir [Connexion WPS], puis appuyez sur la touche [👉].

### 5 Choisissez [Méthode PBC].

- Appuyez sur les touches [▲][▼] ou tournez la molette [🌀] pour choisir [Méthode PBC], puis appuyez sur la touche [👉].

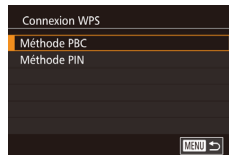
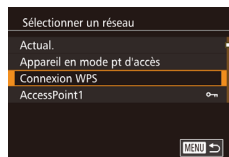
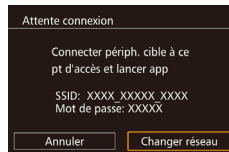

Avant utilisation

Guide élémentaire

Guide avancé

1 Notions de base de l'appareil photo

2 Mode Auto / Mode Auto hybride

3 Autres modes de prise de vue

4 Mode P

5 Modes Tv, Av, M et C

6 Mode de lecture

7 Fonctions Wi-Fi

8 Menu Configuration

9 Accessoires

10 Annexe

Index





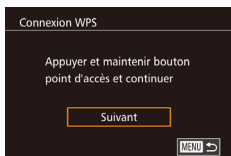

## 6 Établissez la connexion.

- Sur le point d'accès, maintenez enfoncé le bouton de connexion WPS pendant quelques secondes.
- Sur l'appareil photo, appuyez sur la touche [🔑] pour passer à l'étape suivante.

## 7 Importez les images.

- Exécutez les étapes 6 à 9 de « Ajout d'un smartphone au moyen du menu Wi-Fi » (📖 118) pour choisir le smartphone, configurer les paramètres de confidentialité, puis importer les images.



- Si vous choisissez [Méthode PIN] à l'étape 5, un code PIN s'affichera sur l'écran. Veillez à définir ce code dans le point d'accès. Choisissez un appareil dans l'écran [Sélectionner périph.]. Pour plus de détails, reportez-vous au mode d'emploi fourni avec votre point d'accès.

## Connexion aux points d'accès répertoriés

### 1 Consultez les points d'accès répertoriés.

- Consultez les réseaux (points d'accès) répertoriés comme décrit aux étapes 1 à 3 de la section « Utilisation de points d'accès compatibles WPS » (📖 120).

### 2 Choisissez un point d'accès.

- Appuyez sur les touches [▲][▼] ou tournez la molette [🌀] pour choisir un réseau (point d'accès), puis appuyez sur la touche [🔑].

### 3 Saisissez le mot de passe du point d'accès.

- Appuyez sur la touche [🔑] pour accéder au clavier, puis saisissez le mot de passe (📖 33).
- Appuyez sur les touches [▲][▼] ou tournez la molette [🌀] pour choisir [Suivant], puis appuyez sur la touche [🔑].

### 4 Choisissez [Auto].

- Appuyez sur les touches [▲][▼] ou tournez la molette [🌀] pour choisir [Auto], puis appuyez sur la touche [🔑].

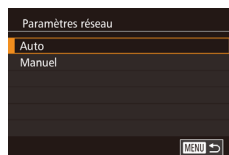
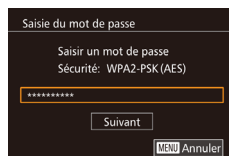
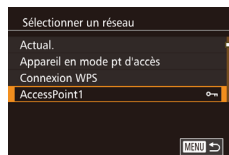

Avant utilisation

Guide élémentaire

Guide avancé

**1** Notions de base de l'appareil photo

**2** Mode Auto / Mode Auto hybride

**3** Autres modes de prise de vue

**4** Mode P

**5** Modes Tv, Av, M et C

**6** Mode de lecture

**7** Fonctions Wi-Fi

**8** Menu Configuration

**9** Accessoires

**10** Annexe

Index



## 5 Importez les images.

- Exécutez les étapes 6 à 9 de « Ajout d'un smartphone au moyen du menu Wi-Fi » (📖 118) pour sélectionner le smartphone auquel se connecter, configurer les paramètres de confidentialité, puis importer les images.



- Pour déterminer le mot de passe du point d'accès, vérifiez sur le point d'accès lui-même ou consultez le mode d'emploi.
- Jusqu'à 16 points d'accès seront affichés. Si aucun point d'accès n'est détecté même après avoir choisi [Actual.] à l'étape 2 pour mettre la liste à jour, choisissez [Paramètres manuels] à l'étape 2 pour effectuer manuellement les réglages du point d'accès. Suivez les instructions à l'écran et saisissez un SSID, les paramètres de sécurité et un mot de passe.
- Lorsque vous vous reconnectez à un point d'accès antérieur, « \* » s'affiche pour le mot de passe à l'étape 3. Pour utiliser le même mot de passe, choisissez [Suivant] (appuyez sur les touches [▲][▼] ou tournez la molette [🌀]) et appuyez sur la touche [🔑].

## Points d'accès précédents

Pour vous reconnecter automatiquement à un point d'accès antérieur, exécutez l'étape 4 de « Ajout d'un smartphone au moyen du menu Wi-Fi » (📖 118).

- Pour utiliser l'appareil photo comme point d'accès, choisissez [Changer réseau] sur l'écran affiché lorsque vous établissez une connexion, puis choisissez [Appareil en mode pt d'accès].
- Pour utiliser un autre point d'accès, sélectionnez [Changer réseau] sur l'écran affiché lorsque vous établissez une connexion, puis suivez l'étape 4 de « Utilisation de points d'accès compatibles WPS » (📖 120) ou l'étape 2 de « Connexion aux points d'accès répertoriés » (📖 121).

## Envoi d'images à un service Web enregistré

### Enregistrement des services Web

Utilisez un smartphone ou un ordinateur à ajouter aux services Web de l'appareil photo que vous souhaitez utiliser.

- Un smartphone ou un ordinateur avec un navigateur et une connexion Internet est nécessaire pour effectuer les réglages de l'appareil photo pour CANON iMAGE GATEWAY et d'autres services Web.
- Vérifiez le site Web CANON iMAGE GATEWAY pour en savoir plus sur les exigences du navigateur (Microsoft Internet Explorer, etc.), notamment les réglages et les informations sur la version.
- Pour plus d'informations sur les pays et les régions où CANON iMAGE GATEWAY est disponible, visitez le site Web Canon (<http://www.canon.com/cig/>).
- Vous devez avoir un compte auprès des services Web autres que CANON iMAGE GATEWAY si vous souhaitez les utiliser. Pour plus de détails, consultez les sites Web de chaque service Web auquel vous souhaitez vous enregistrer.
- Des frais séparés pour la connexion au fournisseur d'accès et au point d'accès peuvent s'appliquer.

Avant utilisation

Guide élémentaire

Guide avancé

- 1 Notions de base de l'appareil photo
- 2 Mode Auto / Mode Auto hybride
- 3 Autres modes de prise de vue
- 4 Mode P
- 5 Modes Tv, Av, M et C
- 6 Mode de lecture
- 7 Fonctions Wi-Fi
- 8 Menu Configuration
- 9 Accessoires
- 10 Annexe

Index



## Enregistrement de CANON IMAGE GATEWAY

Après avoir relié l'appareil photo et CANON IMAGE GATEWAY, ajoutez CANON IMAGE GATEWAY comme service Web de destination sur l'appareil photo.



### 1 Connectez-vous à CANON iMAGE GATEWAY et accédez à la page des réglages du lien de l'appareil photo.

- Depuis un ordinateur ou un smartphone, accédez à <http://www.canon.com/cig/> pour visiter CANON iMAGE GATEWAY.
- Une fois l'écran de connexion affiché, saisissez votre nom d'utilisateur et votre mot de passe pour vous connecter. Si vous ne possédez pas de compte CANON iMAGE GATEWAY, suivez les instructions pour vous inscrire (gratuitement).
- Accédez à la page des réglages de l'appareil photo.



### 2 Choisissez le type d'appareil photo.

- Sur ce modèle d'appareil photo, [☁] s'affiche dans le menu Wi-Fi.
- Une fois que vous choisissez [☁], une page permettant de saisir le code d'authentification s'affiche. Sur cette page à l'étape 7, vous saisissez le code d'authentification affiché sur l'appareil photo après les étapes 3 à 6.

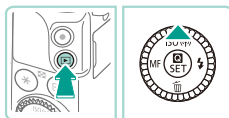

### 3 Accédez au menu Wi-Fi.

- Appuyez sur la touche [▶] pour mettre l'appareil photo sous tension.
- Appuyez sur la touche [▲].

- Si l'écran [Pseudo du périphérique] s'affiche, appuyez sur la touche [Ⓜ]. Utilisez le clavier (33) pour saisir un pseudonyme, puis appuyez sur la touche [MENU] pour revenir à l'écran [Pseudo du périphérique].

- Appuyez sur les touches [▲][▼] ou tournez la molette [⦿] pour choisir [OK], puis appuyez sur la touche [Ⓜ].

### 4 Choisissez [☁].

- Appuyez sur les touches [▲][▼][◀][▶] ou tournez la molette [⦿] pour choisir [☁], puis appuyez sur la touche [Ⓜ].

### 5 Choisissez [Authentifier].

- Appuyez sur les touches [◀][▶] ou tournez la molette [⦿] pour choisir [Authentifier], puis appuyez sur la touche [Ⓜ].

Avant utilisation

Guide élémentaire

Guide avancé

1 Notions de base de l'appareil photo

2 Mode Auto / Mode Auto hybride

3 Autres modes de prise de vue

4 Mode P

5 Modes Tv, Av, M et C

6 Mode de lecture

7 Fonctions Wi-Fi

8 Menu Configuration

9 Accessoires

10 Annexe

Index



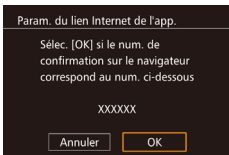
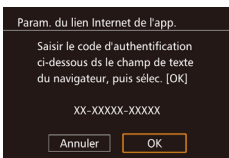
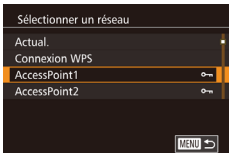

## 6 Établissez une connexion avec un point d'accès.

- Connectez-vous au point d'accès comme décrit aux étapes 4 à 6 de la section « Utilisation de points d'accès compatibles WPS » (📖 120) ou aux étapes 2 à 4 de la section « Connexion aux points d'accès répertoriés » (📖 121).
- Une fois l'appareil photo connecté à CANON iMAGE GATEWAY via le point d'accès, un code d'authentification s'affiche.
- Conservez cet affichage actif et visible jusqu'à ce que l'étape 7 soit terminée.

## 7 Saisissez le code d'authentification.

- Sur un smartphone ou un ordinateur, saisissez le code d'authentification affiché sur l'appareil photo et passez à l'étape suivante.
- Un numéro de confirmation à six chiffres s'affiche.

## 8 Vérifiez le numéro de confirmation et terminez le processus de configuration.

- Sur le deuxième écran de l'étape 6, appuyez sur les touches [◀][▶] ou tournez la molette (🌀) pour choisir [OK], puis appuyez sur la touche [🔍] pour afficher le numéro de confirmation.
- Assurez-vous que le numéro de confirmation sur l'appareil photo correspond au numéro sur le smartphone ou l'ordinateur.
- Appuyez sur les touches [◀][▶] ou tournez la molette (🌀) pour choisir [OK], puis appuyez sur la touche [🔍].
- Effectuez le processus de configuration sur le smartphone ou l'ordinateur.



- Les connexions nécessitent qu'une carte mémoire contenant des images sauvegardées soit insérée dans l'appareil photo.
- Une fois que vous vous êtes connecté aux appareils via le menu Wi-Fi, les destinations récentes apparaîtront en premier lorsque vous accéderez au menu. Appuyez sur les touches [◀][▶] pour accéder à l'écran de sélection de l'appareil et choisissez un appareil.

## Enregistrement d'autres services Web

Vous pouvez également ajouter des services Web autres que CANON iMAGE GATEWAY à l'appareil photo. Veuillez noter que CANON iMAGE GATEWAY doit d'abord être enregistré sur l'appareil photo (📖 123).



- CANON iMAGE GATEWAY et [📄] (📖 131) sont désormais ajoutés comme destination, et l'icône [☁] devient [📄].
- Un message s'affiche sur le smartphone ou l'ordinateur pour indiquer que ce processus est terminé. Pour ajouter d'autres services Web, procédez comme indiqué dans « Enregistrement d'autres services Web » (📖 124) à partir de l'étape 2.

### 1 Accédez à l'écran des réglages du service Web.

- Exécutez l'étape 1 de « Enregistrement de CANON iMAGE GATEWAY » (📖 123) pour vous connecter à CANON iMAGE GATEWAY, puis accédez à l'écran des réglages du service Web.

### 2 Configurez le service Web que vous souhaitez utiliser.

- Suivez les instructions affichées sur l'ordinateur ou le smartphone pour configurer le service Web.

Avant utilisation

Guide élémentaire

Guide avancé

1 Notions de base de l'appareil photo

2 Mode Auto / Mode Auto hybride

3 Autres modes de prise de vue

4 Mode P

5 Modes Tv, Av, M et C

6 Mode de lecture

7 Fonctions Wi-Fi

8 Menu Configuration

9 Accessoires

10 Annexe

Index



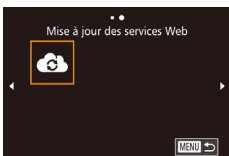

### 3 Choisissez [🌐].

- En mode de lecture, appuyez sur la touche [▲] pour accéder au menu Wi-Fi.
- Appuyez sur les touches [▲][▼][◀][▶] ou tournez la molette [🌀] pour choisir [🌐], puis appuyez sur la touche [👉].
- Les réglages du service Web sont



- Si un réglage configuré change, exécutez à nouveau ces étapes pour mettre à jour les réglages de l'appareil photo.

## Téléchargement d'images vers des services Web

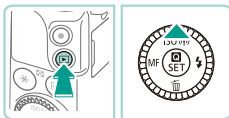

### 1 Accédez au menu Wi-Fi.

- Appuyez sur la touche [▶] pour mettre l'appareil photo sous tension.
- Appuyez sur la touche [▲].



### 2 Choisissez la destination.

- Choisissez l'icône du service Web auquel vous souhaitez vous connecter (appuyez sur les touches [▲][▼] ou tournez la molette [🌀]), puis appuyez sur la touche [👉].
- Si plusieurs destinataires ou options de partage sont utilisées avec un service Web, choisissez l'élément souhaité sur l'écran [Sélect. destin.] (appuyez sur les touches [▲][▼] ou tournez la molette [🌀]), puis appuyez sur la touche [👉].

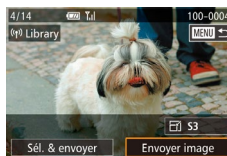

### 3 Envoyez une image.

- Tournez la molette [🌀] pour choisir une image à envoyer, appuyez sur les touches [◀][▶] pour choisir [Envoyer image], puis appuyez sur la touche [👉].
- Lors du téléchargement sur YouTube, lisez les conditions de service, choisissez [J'accepte] et appuyez sur la touche [👉].
- Le transfert d'images va commencer. L'écran s'assombrit pendant le transfert d'images.
- Une fois l'image envoyée, [OK] s'affiche. Appuyez sur la touche [👉] pour revenir à l'écran de lecture.



- Les connexions nécessitent qu'une carte mémoire contenant des images sauvegardées soit insérée dans l'appareil photo.
- Vous pouvez également envoyer plusieurs images à la fois, redimensionner les images et ajouter des commentaires avant de les envoyer (📖 130).

Avant utilisation

Guide élémentaire

Guide avancé

- 1 Notions de base de l'appareil photo
- 2 Mode Auto / Mode Auto hybride
- 3 Autres modes de prise de vue
- 4 Mode P
- 5 Modes Tv, Av, M et C
- 6 Mode de lecture
- 7 Fonctions Wi-Fi
- 8 Menu Configuration
- 9 Accessoires
- 10 Annexe

Index



## Affichage d'images via un lecteur multimédia

Vous pouvez afficher les images stockées sur la carte mémoire de votre appareil photo sur un téléviseur ou un autre type d'appareil. Cette fonction nécessite un téléviseur, une console de jeu, un smartphone ou un autre lecteur multimédia compatible DLNA. Dans ce manuel, le terme « lecteur multimédia » désigne tous ces types d'appareil. Procédez comme suit une fois le lecteur multimédia connecté à un point d'accès. Pour obtenir des informations sur les réglages et la configuration, reportez-vous à la documentation fournie avec l'appareil concerné.

### 1 Accédez au menu Wi-Fi.

- Exécutez l'étape 2 de « Ajout d'un smartphone au moyen du menu Wi-Fi » (📖 118) pour afficher le menu Wi-Fi.



### 2 Choisissez [📺].

- Appuyez sur les touches [▲][▼][◀][▶] ou tournez la molette [🔍] pour choisir [📺], puis appuyez sur la touche [📄].

### 3 Établissez une connexion avec un point d'accès.

- Connectez-vous au point d'accès comme décrit aux étapes 4 à 6 de la section « Utilisation de points d'accès compatibles WPS » (📖 120) ou aux étapes 2 à 4 de la section « Connexion aux points d'accès répertoriés » (📖 121).

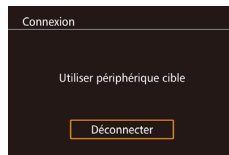
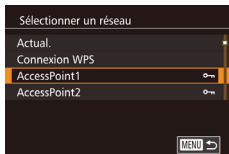

- Une fois que le lecteur multimédia est accessible, cet écran s'affiche. L'écran s'assombrit au bout d'un certain temps.
- Une fois la connexion établie, effectuez les opérations sur le lecteur multimédia. Pour en savoir plus sur le contrôle du lecteur multimédia, reportez-vous au mode d'emploi de ce dernier.

### 4 Affichez l'écran des réglages du lecteur multimédia sur votre téléviseur.

- Utilisez votre lecteur multimédia pour afficher [📺] EOS M3] à l'écran du téléviseur.
- Selon le type de lecteur multimédia, l'icône qui s'affiche peut être différente de celle illustrée. Localisez l'icône intitulée [📺] EOS M3].

### 5 Affichez les images.

- Choisissez [📺] EOS M3], la carte mémoire (SD ou autre), le dossier, puis l'image à afficher.
- Sélectionnez une image à afficher sur le téléviseur. Pour en savoir plus, reportez-vous au mode d'emploi du lecteur multimédia.
- Appuyez sur la touche [📄] pour arrêter la connexion avec l'appareil photo. Si l'écran s'est assombri, appuyez sur n'importe quelle touche pour afficher l'écran illustré à l'étape 3 ci-dessus, puis appuyez sur la touche [📄].

Avant utilisation

Guide élémentaire

Guide avancé

- 1 Notions de base de l'appareil photo
- 2 Mode Auto / Mode Auto hybride
- 3 Autres modes de prise de vue
- 4 Mode P
- 5 Modes Tv, Av, M et C
- 6 Mode de lecture
- 7 Fonctions Wi-Fi
- 8 Menu Configuration
- 9 Accessoires
- 10 Annexe

Index





- Les connexions nécessitent qu'une carte mémoire contenant des images sauvegardées soit insérée dans l'appareil photo.
- Une fois que vous vous êtes connecté aux appareils via le menu Wi-Fi, les destinations récentes apparaîtront en premier lorsque vous accéderez au menu Wi-Fi. Vous pouvez facilement vous reconnecter en appuyant sur les touches [▲][▼] pour choisir l'appareil, puis en appuyant sur la touche [Ⓢ]. Pour ajouter un nouvel appareil, affichez l'écran de sélection de l'appareil en appuyant sur les touches [◀][▶], puis configurez le réglage.
- Dans l'historique de connexion, les connexions de lecteurs multimédias portent la mention « Serv.média ».
- Les images RAW et les vidéos ne s'affichent pas.
- Les informations superposées et les détails qui s'affichent sur le téléviseur dépendent du type de lecteur multimédia. Selon le type de lecteur multimédia, les informations sur l'image peuvent ne pas s'afficher, ou des images verticales peuvent s'afficher à l'horizontale.
- Les icônes affichant une mention telle que « 1-100 » contiennent des images regroupées par numéro de fichier dans le dossier sélectionné.
- Les dates indiquées pour les cartes ou dossiers peuvent correspondre à la date de l'horloge de l'appareil photo lors du dernier affichage de la carte ou du dossier concerné.

## Impression d'images sans fil depuis une imprimante connectée

Connectez l'appareil photo à une imprimante via le Wi-Fi pour imprimer comme suit.

Ces étapes vous expliquent comment utiliser l'appareil photo comme point d'accès, mais vous pouvez également utiliser un point d'accès existant (📖 119).

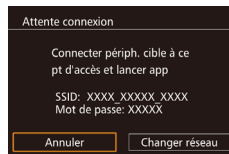
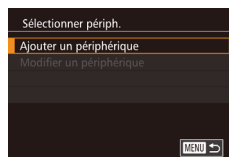

### 1 Accédez au menu Wi-Fi.

- Accédez au menu Wi-Fi comme décrit à l'étape 2 de « Ajout d'un smartphone au moyen du menu Wi-Fi » (📖 118).

### 2 Choisissez [📄].

- Appuyez sur les touches [▲][▼][◀][▶] ou tournez la molette [🌀] pour choisir [📄], puis appuyez sur la touche [Ⓢ].

### 3 Choisissez [Ajouter un périphérique].

- Appuyez sur les touches [▲][▼] ou tournez la molette [🌀] pour choisir [Ajouter un périphérique], puis appuyez sur la touche [Ⓢ].
- Le SSID de l'appareil photo est affiché.

Avant utilisation

Guide élémentaire

Guide avancé

**1** Notions de base de l'appareil photo

**2** Mode Auto / Mode Auto hybride

**3** Autres modes de prise de vue

**4** Mode P

**5** Modes Tv, Av, M et C

**6** Mode de lecture

**7** Fonctions Wi-Fi

**8** Menu Configuration

**9** Accessoires

**10** Annexe

Index





#### 4 Connectez l'imprimante au réseau.

- Dans le menu de réglage Wi-Fi de l'imprimante, choisissez le SSID (nom de réseau) affiché sur l'appareil photo pour établir la connexion.

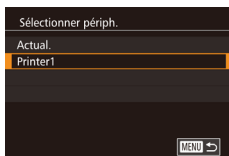

#### 5 Choisissez l'imprimante.

- Choisissez le nom de l'imprimante (appuyez sur les touches [▲][▼] ou tournez la molette [●]), puis appuyez sur la touche [Ⓢ].

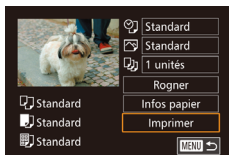

#### 6 Choisissez une image à imprimer.

- Appuyez sur les touches [◀][▶] ou tournez la molette [●] pour choisir une image.
- Appuyez sur la touche [Ⓢ], choisissez [Imprimer], puis appuyez à nouveau sur la touche [Ⓢ].
- Appuyez sur les touches [▲][▼] ou tournez la molette [●] pour choisir [Imprimer], puis appuyez sur la touche [Ⓢ].
- Pour en savoir plus sur les instructions d'impression, voir « Impression de photos » (📖 160).
- Pour mettre fin à la connexion, appuyez sur la touche [▲], choisissez [OK] sur l'écran de confirmation (appuyez sur les touches [◀][▶] ou tournez la molette [●]) et appuyez sur la touche [Ⓢ].



- Les connexions nécessitent qu'une carte mémoire contenant des images sauvegardées soit insérée dans l'appareil photo.
- Une fois que vous vous êtes connecté aux appareils via le menu Wi-Fi, les destinations récentes apparaîtront en premier lorsque vous accéderez au menu Wi-Fi. Vous pouvez facilement vous reconnecter en appuyant sur les touches [▲][▼] pour choisir l'appareil, puis en appuyant sur la touche [Ⓢ]. Pour ajouter un nouvel appareil, affichez l'écran de sélection de l'appareil en appuyant sur les touches [◀][▶], puis configurez le réglage.
- Si vous préférez ne pas afficher les derniers appareils cibles, choisissez MENU (📖 32) > l'onglet [4] > [Paramètres Wi-Fi] > [Historique cible] > [Arrêt].
- Pour utiliser un autre point d'accès, exécutez les étapes de la section « Utilisation d'un autre point d'accès » (📖 119).

Avant utilisation

Guide élémentaire

Guide avancé

1 Notions de base de l'appareil photo

2 Mode Auto / Mode Auto hybride

3 Autres modes de prise de vue

4 Mode P

5 Modes Tv, Av, M et C

6 Mode de lecture

7 Fonctions Wi-Fi

8 Menu Configuration

9 Accessoires

10 Annexe

Index





## Envoi d'images vers un autre appareil photo

Connectez deux appareils photo via Wi-Fi et transférez les images entre eux comme suit.

- Seuls les appareils photo de marque Canon équipés d'une fonction Wi-Fi peuvent être connectés sans fil. Même les appareils photo de marque Canon prenant en charge les cartes Eye-Fi ne peuvent pas être connectés s'ils ne disposent pas d'une fonction Wi-Fi. Vous ne pouvez pas vous connecter à des appareils photo DIGITAL IXUS WIRELESS avec cet appareil photo.

### 1 Accédez au menu Wi-Fi.

- Accédez au menu Wi-Fi comme décrit à l'étape 2 de « Ajout d'un smartphone au moyen du menu Wi-Fi » (📖118).



### 2 Choisissez [📷].

- Appuyez sur les touches [▲][▼][◀][▶] ou tournez la molette [🌀] pour choisir [📷], puis appuyez sur la touche [📷].

### 3 Choisissez [Ajouter un périphérique].

- Appuyez sur les touches [▲][▼] ou tournez la molette [🌀] pour choisir [Ajouter un périphérique], puis appuyez sur la touche [📷].
- Exécutez également les étapes 1 à 3 sur l'appareil photo cible.
- Les informations de connexion de l'appareil photo sont ajoutées lorsque [Démarrer la connexion sur appareil photo cible] s'affiche sur les écrans des deux appareils photo.

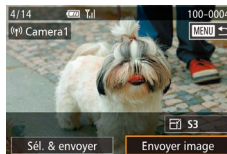
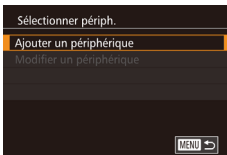

### 4 Envoyez une image.

- Tournez la molette [🌀] pour choisir une image à envoyer, appuyez sur les touches [◀][▶] pour choisir [Envoyer image], puis appuyez sur la touche [📷].
- Le transfert d'images va commencer. L'écran s'assombrit pendant le transfert d'images.
- [Transfert effectué] s'affiche après que l'image est envoyée, et l'écran de transfert d'images s'affiche à nouveau.
- Pour mettre fin à la connexion, appuyez sur la touche [MENU], choisissez [OK] sur l'écran de confirmation (appuyez sur les touches [◀][▶] ou tournez la molette [🌀]) et appuyez sur la touche [📷].



- Les connexions nécessitent qu'une carte mémoire soit insérée dans l'appareil photo.
- Une fois que vous vous êtes connecté aux appareils via le menu Wi-Fi, les destinations récentes apparaîtront en premier lorsque vous accédez au menu Wi-Fi. Vous pouvez facilement vous reconnecter en appuyant sur les touches [▲][▼] pour choisir l'appareil, puis en appuyant sur la touche [📷]. Pour ajouter un nouvel appareil, affichez l'écran de sélection de l'appareil en appuyant sur les touches [◀][▶], puis configurez le réglage.
- Si vous préférez ne pas afficher les derniers appareils cibles, choisissez MENU (📖32) > l'onglet [🔍4] > [Paramètres Wi-Fi] > [Historique cible] > [Arrêt].
- Vous pouvez également envoyer plusieurs images à la fois et changer la taille d'image avant de les envoyer (📖130).

Avant utilisation

Guide élémentaire

Guide avancé

- 1 Notions de base de l'appareil photo
- 2 Mode Auto / Mode Auto hybride
- 3 Autres modes de prise de vue
- 4 Mode P
- 5 Modes Tv, Av, M et C
- 6 Mode de lecture
- 7 Fonctions Wi-Fi
- 8 Menu Configuration
- 9 Accessoires
- 10 Annexe

Index



## Options d'envoi des images

Vous pouvez choisir plusieurs images à envoyer en une fois et changer la résolution des images (taille) avant de les envoyer. Certains services Web vous permettent également d'annoter les images que vous envoyez.

### Envoi de plusieurs images



#### 1 Choisissez [Sél. & envoyer].

- Sur l'écran de transfert d'image, appuyez sur les touches [◀][▶] pour choisir [Sél. & envoyer], puis appuyez sur la touche [☺].

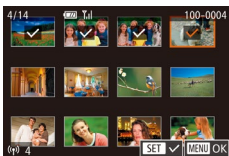

#### 2 Choisissez les images.

- Appuyez sur les touches [▲][▼][◀][▶] pour choisir une image à envoyer, puis appuyez sur la touche [☺] pour ajouter une coche [✓] en regard de l'image.
- Pour annuler la sélection, appuyez à nouveau sur la touche [☺]. [✓] disparaît.
- Répétez ce processus pour choisir d'autres images.
- Lorsque vous avez fini de choisir les images, appuyez sur la touche [MENU].

#### 3 Envoyez les images.

- Appuyez sur les touches [◀][▶] ou tournez la molette [🌀] pour choisir [Envoyer], puis appuyez sur la touche [☺].



- Vous pouvez également choisir des images à l'étape 2 en appuyant deux fois sur la touche [Q] pour accéder à l'affichage image par image, puis en appuyant sur les touches [◀][▶] ou en tournant la molette [🌀].

### Remarques sur l'envoi d'images

- Éloignez les doigts ou d'autres objets de la zone de l'antenne Wi-Fi (📖3). Si vous le couvrez, la vitesse de transfert des images peut diminuer.
- Selon l'état du réseau que vous utilisez, l'envoi de vidéos peut être long. Veillez à garder un œil sur le niveau de charge de la batterie de l'appareil photo.
- Il est possible d'envoyer un maximum de 50 images à la fois. Une seule vidéo peut être envoyée. Toutefois, les services Web peuvent limiter le nombre d'images ou la longueur des vidéos que vous pouvez envoyer. Pour en savoir plus, consultez le service Web que vous utilisez.
- Lorsque vous envoyez des vidéos à un smartphone, veuillez noter que la qualité d'image prise en charge dépend du smartphone. Pour en savoir plus, reportez-vous au mode d'emploi du smartphone.
- Sur l'écran, la force du signal sans fil est indiquée par les icônes suivantes : [📶] élevée, [📶] moyenne, [📶] basse, [📶] faible
- L'envoi d'images à des services Web prendra moins de temps si vous renvoyez des images que vous avez déjà envoyées et qui sont toujours sur le serveur CANON iIMAGE GATEWAY.

Avant utilisation

Guide élémentaire

Guide avancé

- 1 Notions de base de l'appareil photo
- 2 Mode Auto / Mode Auto hybride
- 3 Autres modes de prise de vue
- 4 Mode P
- 5 Modes Tv, Av, M et C
- 6 Mode de lecture
- 7 Fonctions Wi-Fi
- 8 Menu Configuration
- 9 Accessoires
- 10 Annexe

Index



## Choix du nombre de pixels d'enregistrement (taille d'image)

Sur l'écran de transfert d'image, choisissez [F4] en appuyant sur les touches [▲][▼], puis appuyez sur la touche [OK]. Sur l'écran affiché, choisissez le réglage des pixels d'enregistrement (taille d'image) en appuyant sur les touches [▲][▼], puis appuyez sur la touche [OK].

- Pour envoyer des images à leur taille originale, sélectionnez [Non] comme option de redimensionnement.
- Si vous choisissez [S2] ou [S3], les images plus grandes que la taille sélectionnée seront redimensionnées avant d'être envoyées.
- Les vidéos ne peuvent pas être redimensionnées.

## Ajout de commentaires

Au moyen de l'appareil photo, vous pouvez ajouter des commentaires aux images que vous envoyez aux adresses électroniques, services de réseau social, etc. Le nombre de caractères et de symboles pouvant être saisis peut être différent selon le service Web.

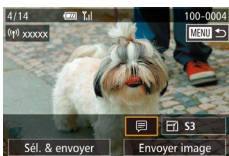

### 1 Accédez à l'écran pour ajouter des commentaires.

- Sur l'écran de transfert d'image, choisissez [F4] en appuyant sur les touches [▲][▼][◀][▶], puis appuyez sur la touche [OK].
- Sur l'écran de transfert d'image, touchez [F4].

### 2 Ajoutez un commentaire (p.33).

### 3 Envoyez l'image.



- Si aucun commentaire n'est saisi, le commentaire défini dans CANON iMAGE GATEWAY est automatiquement envoyé.
- Vous pouvez également annoter plusieurs images avant de les envoyer. Le même commentaire est ajouté à toutes les images envoyées ensemble.

## Envoi automatique d'images (Sync. Image)

Les images sur la carte mémoire qui n'ont pas encore été transférées peuvent être envoyées vers un ordinateur ou des services Web via CANON iMAGE GATEWAY. Veuillez noter que les images ne peuvent pas être envoyées uniquement aux services Web.

### Préparatifs initiaux

#### Préparation de l'appareil photo

Enregistrez [F4] comme destination.



### 1 Ajoutez [F4] comme destination.

- Ajoutez [F4] comme destination, comme décrit dans « Enregistrement de CANON iMAGE GATEWAY » (p.123).
- Lorsque vous choisissez également le service Web de destination pour l'envoi des images, connectez-vous à CANON iMAGE GATEWAY (p.124), choisissez votre modèle d'appareil photo, accédez à l'écran des réglages du service Web. Sous les paramètres Sync. Image, choisissez le service Web de destination. Pour plus de détails, consultez l'aide de CANON iMAGE GATEWAY.

### 2 Choisissez le type d'images à envoyer (uniquement lors de l'envoi de vidéos avec des images).

- Appuyez sur la touche [MENU] et choisissez [Paramètres Wi-Fi] sur l'onglet [F4] (p.32).
- Appuyez sur les touches [▲][▼] pour choisir [Sync. Image], puis appuyez sur les touches [◀][▶] pour choisir [Photos/vidéos].

Avant utilisation

Guide élémentaire

Guide avancé

- 1 Notions de base de l'appareil photo
- 2 Mode Auto / Mode Auto hybride
- 3 Autres modes de prise de vue
- 4 Mode P
- 5 Modes Tv, Av, M et C
- 6 Mode de lecture
- 7 Fonctions Wi-Fi
- 8 Menu Configuration
- 9 Accessoires
- 10 Annexe

Index



## Préparation de l'ordinateur

Installez et configurez le logiciel sur l'ordinateur de destination.



### 1 Installez le logiciel.

- Installez le logiciel sur un ordinateur connecté à Internet (📖 158).

### 2 Enregistrez l'appareil photo.

- Windows : dans la barre des tâches, cliquez sur le bouton droit de la souris [👉], puis cliquez sur [Ajouter un nouvel appareil photo].
- Mac OS : dans la barre du menu, cliquez sur [👉], puis cliquez sur [Ajouter un nouvel appareil photo].
- Une liste des appareils photo reliés à CANON iMAGE GATEWAY s'affiche. Choisissez l'appareil photo à partir duquel vous enverrez les images.
- Une fois l'appareil photo enregistré et l'ordinateur prêt à recevoir les images, l'icône devient [📷].

## Envoi d'images

Les images envoyées depuis l'appareil photo sont automatiquement sauvegardées sur l'ordinateur.

Si l'ordinateur auquel vous essayez d'envoyer les images est éteint, les images sont provisoirement stockées sur le serveur de CANON iMAGE GATEWAY. Les images stockées étant régulièrement effacées, pensez à allumer l'ordinateur pour les sauvegarder.

### 1 Envoyez les images.

- Exécutez les étapes 1 et 2 de la section « Téléchargement d'images vers des services Web » (📖 125) pour choisir [📷].
- Une fois la connexion établie, les images sont envoyées. Lorsque l'envoi des images sur le serveur CANON iMAGE GATEWAY a réussi, [📷] s'affiche à l'écran.

### 2 Sauvegardez les images de l'appareil photo sur l'ordinateur.

- Les images sont automatiquement sauvegardées sur l'ordinateur lorsque vous l'allumez.
- [📷] est affiché sur les images envoyées.



- Lors de l'envoi d'images, il est recommandé d'utiliser une batterie complètement chargée ou un kit adaptateur secteur (vendu séparément, 📖 148).



- Même si les images ont été importées sur l'ordinateur par une méthode différente, les images encore non envoyées sur l'ordinateur depuis CANON iMAGE GATEWAY seront envoyées à l'ordinateur.
- L'envoi est plus rapide si la destination est un ordinateur sur le même réseau que l'appareil photo, car les images sont envoyées via le point d'accès au lieu de CANON iMAGE GATEWAY. Veuillez noter qu'étant donné que les images stockées sur un ordinateur sont envoyées à CANON iMAGE GATEWAY, l'ordinateur doit être connecté à Internet.

Avant utilisation

Guide élémentaire

Guide avancé

1 Notions de base de l'appareil photo

2 Mode Auto / Mode Auto hybride

3 Autres modes de prise de vue

4 Mode P

5 Modes Tv, Av, M et C

6 Mode de lecture

7 Fonctions Wi-Fi

8 Menu Configuration

9 Accessoires

10 Annexe

Index



## Prise de vue à distance

Tout en vérifiant l'écran de prise de vue sur le smartphone, vous pouvez l'utiliser pour photographier à distance.



- Les réglages de la confidentialité doivent être configurés à l'avance pour autoriser toutes les images (📖116, 📖134).

### 1 Stabilisez l'appareil photo.

- Stabilisez l'appareil photo en le montant sur un trépied ou en prenant d'autres mesures.

### 2 Connectez l'appareil photo et le smartphone (📖116).

- Dans les paramètres de confidentialité, choisissez [Toutes les images].

### 3 Choisissez la prise de vue à distance.

- Choisissez la prise de vue à distance dans EOS Remote sur le smartphone.
- Une fois l'appareil photo prêt pour la prise de vue à distance, une image en direct de l'appareil photo s'affiche sur le smartphone.
- À cette étape, un message s'affiche sur l'appareil photo et toutes les opérations, sauf la pression sur la touche ON/OFF, sont désactivées.

### 4 Prenez la photo.

- Utilisez le smartphone pour photographier.



- L'enregistrement vidéo n'est pas disponible.
- La mise au point sur le sujet peut prendre plus de temps que la normale.
- Selon l'état de la connexion, l'affichage de l'image ou le déclenchement de la prise de vue peut prendre plus de temps que la normale.



- Tout mouvement saccadé du sujet indiqué sur le smartphone en raison de l'environnement de connexion n'affectera pas les images enregistrées.
- Les images capturées ne sont pas transférées sur le smartphone. Utilisez le smartphone pour naviguer et importer des images depuis l'appareil photo.

Avant utilisation

Guide élémentaire

Guide avancé

**1** Notions de base de l'appareil photo

**2** Mode Auto / Mode Auto hybride

**3** Autres modes de prise de vue

**4** Mode P

**5** Modes Tv, Av, M et C

**6** Mode de lecture

**7** Fonctions Wi-Fi

**8** Menu Configuration

**9** Accessoires

**10** Annexe

Index



# Modification ou effacement des paramètres du Wi-Fi

Modifiez ou effacez les paramètres du Wi-Fi comme suit.

## Modification des informations de connexion



### 1 Accédez au menu Wi-Fi et choisissez un appareil à modifier.

- Appuyez sur la touche [▶] pour mettre l'appareil photo sous tension.
- Appuyez sur la touche [▲].
- Accédez à l'écran de sélection de l'appareil (appuyez sur les touches [◀][▶] ou tournez la molette [⦿]), choisissez l'icône d'un appareil à modifier (appuyez sur les touches [▲][▼][◀][▶] ou tournez la molette [⦿]), puis appuyez sur la touche [Ⓜ].

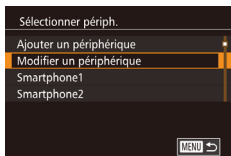

### 2 Choisissez [Modifier un périphérique].

- Appuyez sur les touches [▲][▼] ou tournez la molette [⦿] pour choisir [Modifier un périphérique], puis appuyez sur la touche [Ⓜ].

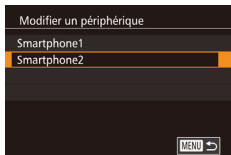

### 3 Choisissez l'appareil à modifier.

- Appuyez sur les touches [▲][▼] ou tournez la molette [⦿] pour choisir l'appareil à modifier, puis appuyez sur la touche [Ⓜ].

### 4 Choisissez l'élément à modifier.

- Appuyez sur les touches [▲][▼] ou tournez la molette [⦿] pour choisir l'élément à modifier, puis appuyez sur la touche [Ⓜ].
- Les éléments pouvant être modifiés dépendent de l'appareil ou du service.

Éléments configurables	Connexion				
					Services Web
Modifier pseudo du périph. (📖 134)	○	○	○	–	–
Param. affich. (📖 135)	–	○	–	–	–
Effacer infos connexion (📖 135)	○	○	○	–	–

○ : configurable    – : non configurable

## Modification du pseudonyme d'un appareil

Vous pouvez modifier le pseudonyme d'appareil (nom d'affichage) qui s'affiche sur l'appareil photo.

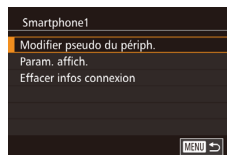

- En exécutant l'étape 4 de la section « Modification des informations de connexion » (📖 134), choisissez [Modifier pseudo du périph.] et appuyez sur la touche [Ⓜ].
- Sélectionnez la zone de saisie et appuyez sur la touche [Ⓜ]. Utilisez le clavier affiché pour saisir un nouveau pseudonyme (📖 33).

Avant utilisation

Guide élémentaire

Guide avancé

- 1 Notions de base de l'appareil photo
- 2 Mode Auto / Mode Auto hybride
- 3 Autres modes de prise de vue
- 4 Mode P
- 5 Modes Tv, Av, M et C
- 6 Mode de lecture
- 7 Fonctions Wi-Fi
- 8 Menu Configuration
- 9 Accessoires
- 10 Annexe

Index



## Effacement des informations de connexion

Effacez les informations de connexion (informations sur les appareils auxquels vous vous êtes connecté) comme suit.



- En exécutant l'étape 4 de la section « Modification des informations de connexion » (📖 134), choisissez [Effacer infos connexion] et appuyez sur la touche [🔍].
- Lorsque [Effacer ?] s'affiche, appuyez sur les touches [⏪][⏩] ou tournez la molette [🌀] pour choisir [OK], puis appuyez sur la touche [🔍].
- Les informations de connexion seront effacées.

## Spécification des images à partager avec les smartphones

Vous pouvez modifier le pseudonyme d'appareil (nom d'affichage) qui s'affiche sur l'appareil photo.

Paramètre de partage	Images partagées avec le smartphone
Toutes les images	Toutes les images stockées sur la carte
Images prises aujourd'hui	Images prises dans la journée
Images prises récemment	Images prises dans une période de jours spécifiée
Sélectionner par classement	Images ayant le classement spécifié (📖 108)
Plage de numéro de fichier	Images dans la plage spécifiée

Ce réglage est également possible lorsque l'écran de l'étape 2 est affiché lors de la connexion au smartphone.

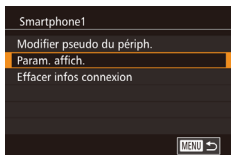

### 1 Accédez à l'écran de réglage.

- Exécutez l'étape 4 de la section « Modification des informations de connexion » (📖 134), choisissez [Param. affich.], puis appuyez sur la touche [🔍].

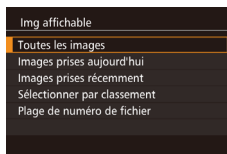

### 2 Sélectionnez un paramètre de partage.

- Appuyez sur les touches [▲][▼] ou tournez la molette [🌀] pour choisir un élément du menu.
- Si vous sélectionnez [Toutes les images] ou [Images prises aujourd'hui], appuyez sur la touche [🔍].
- Si vous sélectionnez [Images prises récemment], appuyez sur la touche [🔍]. Sur l'écran qui s'affiche, appuyez sur les touches [▲][▼] pour choisir le nombre de jours, puis appuyez sur la touche [🔍].
- Si vous sélectionnez [Sélectionner par classement], appuyez sur la touche [🔍]. Sur l'écran qui s'affiche, appuyez sur les touches [▲][▼] pour choisir le classement, puis appuyez sur la touche [🔍].
- Si vous sélectionnez [Plage de numéro de fichier], appuyez sur la touche [🔍]. Sur l'écran qui s'affiche, sélectionnez le début et la fin de la plage de numéros de fichier, choisissez [OK], puis appuyez sur la touche [🔍]. Exécutez les étapes 2 et 3 de la section « Sélection d'une plage » (📖 103) pour définir la plage.



- Sélectionnez [Toutes les images] lorsque vous réalisez une prise de vue à distance.

Avant utilisation

Guide élémentaire

Guide avancé

- 1 Notions de base de l'appareil photo
- 2 Mode Auto / Mode Auto hybride
- 3 Autres modes de prise de vue
- 4 Mode P
- 5 Modes Tv, Av, M et C
- 6 Mode de lecture
- 7 Fonctions Wi-Fi
- 8 Menu Configuration
- 9 Accessoires
- 10 Annexe

Index



## Rétablissement des paramètres du Wi-Fi par défaut

Retournez aux valeurs par défaut des paramètres du Wi-Fi si vous transférez la propriété de l'appareil photo à une autre personne, ou si vous vous en débarrassez.

La réinitialisation des paramètres Wi-Fi effacera également tous les paramètres du service Web. Soyez bien sûr de vouloir réinitialiser tous les paramètres du Wi-Fi avant d'utiliser cette option.

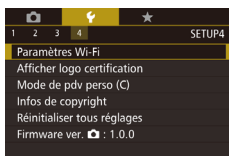

### 1 Choisissez [Paramètres Wi-Fi].

- Appuyez sur la touche [MENU] et choisissez [Paramètres Wi-Fi] sur l'onglet [4] (📖32).

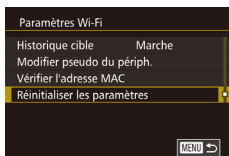

### 2 Choisissez [Réinitialiser les paramètres].

- Appuyez sur les touches [▲][▼] ou tournez la molette [🔘] pour choisir [Réinitialiser les paramètres], puis appuyez sur la touche [🔘].

### 3 Rétablissez les réglages par défaut.

- Appuyez sur les touches [◀][▶] ou tournez la molette [🔘] pour choisir [OK], puis appuyez sur la touche [🔘].
- Les paramètres du Wi-Fi sont maintenant réinitialisés.



- Pour rétablir la valeur par défaut d'autres paramètres (en dehors de ceux du Wi-Fi), choisissez [Réinitialiser tous réglages] sur l'onglet [4] (📖145).





# 8

## Menu Configuration

Personnalisez ou ajustez les fonctions de base de l'appareil photo pour plus de facilité

## Réglage des fonctions de base de l'appareil photo

Les fonctions du MENU (📖32) sur les onglets [F1], [F2], [F3] et [F4] peuvent être configurées. Personnalisez les fonctions couramment utilisées à votre guise pour plus de facilité.

### Stockage des images d'après les données

Au lieu de sauvegarder les images dans des dossiers créés chaque mois, l'appareil photo peut créer des dossiers chaque jour que vous photographiez pour stocker les photos prises ce jour-là.



- Choisissez [Créer dossier] sur l'onglet [F1], puis [TLJ].
- Les images sont maintenant sauvegardées dans les dossiers créés à la date de prise de vue.

### Numérotation de fichiers

Vos prises de vue sont automatiquement numérotées dans un ordre séquentiel (0001 à -9999) et sauvegardées dans des dossiers pouvant contenir jusqu'à 2 000 images chacun. Vous pouvez modifier la manière dont l'appareil photo attribue les numéros de fichier.



- Choisissez [N° fichiers] sur l'onglet [F1], puis choisissez une option.

Continu	Les images sont numérotées à la suite (jusqu'à ce que la 9999e photo soit prise/sauvegardée) même si vous changez de carte mémoire.
Réinit. Auto	La numérotation des images est réinitialisée à 0001 si vous changez de carte mémoire ou lorsqu'un nouveau dossier est créé.

Avant utilisation

Guide élémentaire

Guide avancé

- 1 Notions de base de l'appareil photo
- 2 Mode Auto / Mode Auto hybride
- 3 Autres modes de prise de vue
- 4 Mode P
- 5 Modes Tv, Av, M et C
- 6 Mode de lecture
- 7 Fonctions Wi-Fi
- 8 Menu Configuration
- 9 Accessoires
- 10 Annexe

Index





- Quelle que soit l'option sélectionnée dans ce réglage, les prises de vue peuvent être numérotées à la suite à partir du dernier numéro des images présentes sur la carte mémoire nouvellement insérée. Pour commencer à sauvegarder des prises de vue depuis 0001, utilisez une carte mémoire vide (ou formatée (138)).

## Formatage des cartes mémoire

Avant d'utiliser une nouvelle carte mémoire ou une carte mémoire formatée sur un autre appareil, il est nécessaire de la formater avec cet appareil photo.

Le formatage efface toutes les données sur la carte mémoire. Avant le formatage, copiez les images de la carte mémoire vers un ordinateur ou prenez d'autres mesures pour en faire une copie de sauvegarde.

### 1 Accédez à l'écran [Formater].

- Choisissez [Formater] sur l'onglet [1], puis appuyez sur la touche [OK].

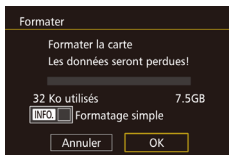

### 2 Choisissez [OK].

- Appuyez sur les touches [←] [→] ou tournez la molette [OK] pour choisir [OK], puis appuyez sur la touche [OK].
- La carte est maintenant formatée.



- Le formatage ou l'effacement des données d'une carte mémoire modifie uniquement les informations de gestion des fichiers sur la carte et n'efface pas complètement les données. Lorsque vous transférez ou jetez les cartes mémoire, prenez des mesures pour protéger vos informations personnelles, au besoin en détruisant physiquement les cartes.



- La capacité totale de la carte indiquée sur l'écran de formatage peut être inférieure à celle annoncée.

## Formatage simple

Effectuez un formatage simple dans les cas suivants : [Erreur carte mémoire] s'affiche, l'appareil photo ne fonctionne pas correctement, la lecture/écriture des images sur la carte est plus lente, la prise de vue en continu est plus lente ou l'enregistrement vidéo s'arrête brusquement. Le formatage simple efface toutes les données sur la carte mémoire. Avant le formatage simple, copiez les images de la carte mémoire vers un ordinateur ou prenez d'autres mesures pour en faire une copie de sauvegarde.

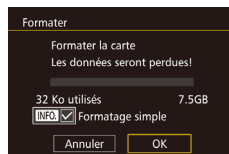

- Sur l'écran de l'étape 2 de la section « Formatage des cartes mémoire » (138), appuyez sur la touche [INFO] pour placer une coche [✓] en regard de [Formatage simple].
- Exécutez l'étape 2 de la section « Formatage des cartes mémoire » (138) pour poursuivre le processus de formatage.



- Le formatage simple prend plus de temps que le « Formatage des cartes mémoire » (138), car les données sont effacées de toutes les zones de stockage de la carte mémoire.
- Vous pouvez annuler le formatage de bas niveau en cours en choisissant [Annuler]. Dans ce cas, toutes les données sont effacées, mais la carte mémoire peut être utilisée normalement.

Avant utilisation

Guide élémentaire

Guide avancé

- 1 Notions de base de l'appareil photo
- 2 Mode Auto / Mode Auto hybride
- 3 Autres modes de prise de vue
- 4 Mode P
- 5 Modes Tv, Av, M et C
- 6 Mode de lecture
- 7 Fonctions Wi-Fi
- 8 Menu Configuration
- 9 Accessoires
- 10 Annexe

Index



## Modification des formats vidéo

Cette opération vous permet de définir le format d'image pour votre téléviseur. Elle modifie également les options de qualité d'image (cadence d'enregistrement des images) disponibles pour les vidéos.

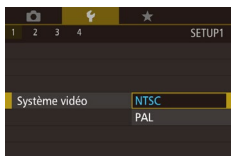

- Choisissez [Système vidéo] sur l'onglet [1], puis choisissez une option.

## Étalonnage du niveau électronique

Étalonnez le niveau électronique s'il semble inefficace pour vous aider à mettre l'appareil photo de niveau.

Pour une plus grande précision d'étalonnage, affichez le quadrillage (📖30) pour vous aider à mettre l'appareil photo de niveau au préalable.

### 1 Assurez-vous que l'appareil photo est à niveau.

- Placez l'appareil photo sur une surface plane, une table par exemple.

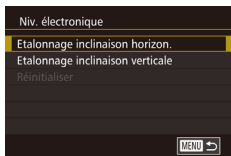

### 2 Étalonnez le niveau électronique.

- Choisissez [Niv. électronique] sur l'onglet [1], puis appuyez sur la touche [OK].
- Pour ajuster l'inclinaison gauche/droite, sélectionnez [Étalonnage inclinaison horizon.] et pour ajuster l'inclinaison avant/arrière, sélectionnez [Étalonnage inclinaison verticale], suivi de la touche [OK]. Un message de confirmation s'affiche.
- Choisissez [OK] et appuyez sur la touche [OK].

## Réinitialisation du niveau électronique

Ramenez le niveau électronique à son état initial comme suit. Veuillez noter que ceci est possible uniquement si vous avez étalonné le niveau électronique.

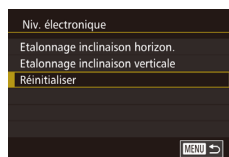

- Choisissez [Niv. électronique] sur l'onglet [1], puis appuyez sur la touche [OK].
- Choisissez [Réinitialiser] et appuyez sur la touche [OK].
- Choisissez [OK] et appuyez sur la touche [OK].

## Utilisation du Mode veille

Cette fonction vous permet d'économiser la batterie en mode de prise de vue. Lorsque l'appareil photo n'est pas utilisé, l'écran s'assombrit rapidement pour économiser la batterie.



### 1 Configurez les réglages.

- Choisissez [Mode veille] sur l'onglet [2], puis [Marche].
- [ECO] s'affiche à présent sur l'écran de prise de vue (📖175).
- L'écran s'assombrit lorsque l'appareil photo n'est pas utilisé pendant environ deux secondes ; puis environ dix secondes après s'être assombri, l'écran s'éteint. L'appareil photo s'éteint après environ trois minutes d'inactivité.

### 2 Photographiez ou filmez.

- Pour activer l'écran et vous préparer à la prise de vue lorsque l'écran est éteint, mais que le voyant indicateur (arrière) est toujours allumé, appuyez sur le déclencheur à mi-course.

Avant utilisation

Guide élémentaire

Guide avancé

- 1 Notions de base de l'appareil photo
- 2 Mode Auto / Mode Auto hybride
- 3 Autres modes de prise de vue
- 4 Mode P
- 5 Modes Tv, Av, M et C
- 6 Mode de lecture
- 7 Fonctions Wi-Fi
- 8 Menu Configuration
- 9 Accessoires
- 10 Annexe

Index



## Réglage du Mode éco

Réglez le délai de désactivation automatique de l'appareil photo et de l'écran (Coupure alim auto et Affichage OFF, respectivement) au besoin (📖28).

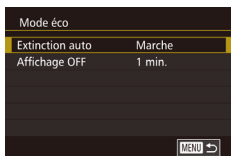

- Sélectionnez [Mode éco] sur l'onglet [F2], puis appuyez sur la touche [INFO].
- Sélectionnez un élément et appuyez sur la touche [INFO]. Appuyez sur les touches [▲][▼] ou tournez la molette [OK] pour modifier le réglage, puis appuyez de nouveau sur la touche [INFO].



- Pour économiser la batterie, il est habituellement recommandé de choisir [Marche] pour [Extinction auto] et [1 min.] ou moins pour [Affichage OFF].



- Le réglage [Affichage OFF] est appliqué même si vous réglez [Extinction auto] sur [Arrêt].
- Ces fonctions du Mode éco ne sont pas disponibles lorsque vous avez réglé le Mode veille (📖139) sur [Marche].

## Luminosité de l'écran

Réglez la luminosité de l'écran comme suit.

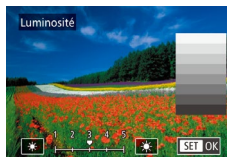

- Sélectionnez [Luminosité] sur l'onglet [F2], puis appuyez sur la touche [INFO]. Choisissez la vitesse en appuyant sur les touches [◀][▶] ou en tournant la molette [OK].



- Pour une luminosité maximale, maintenez enfoncée la touche [INFO] pendant au moins une seconde, lorsque l'écran de prise de vue est affiché ou en affichage image par image. (Ceci annulera le réglage [Luminosité] sur l'onglet [F2].) Pour rétablir la luminosité initiale, maintenez enfoncée la touche [INFO] une nouvelle fois pendant au moins une seconde ou redémarrez l'appareil photo.

Avant utilisation

Guide élémentaire

Guide avancé

- 1 Notions de base de l'appareil photo
- 2 Mode Auto / Mode Auto hybride
- 3 Autres modes de prise de vue
- 4 Mode P
- 5 Modes Tv, Av, M et C
- 6 Mode de lecture
- 7 Fonctions Wi-Fi
- 8 Menu Configuration
- 9 Accessoires
- 10 Annexe

Index



## Horloge mondiale

Afin de garantir que vos prises de vue comprendront la date et l'heure locales correctes lorsque vous voyagez à l'étranger, il vous suffit d'enregistrer au préalable la destination et de passer sur ce fuseau horaire. Cette fonction pratique élimine la nécessité de modifier manuellement le réglage de Date/Heure.

Avant d'utiliser l'horloge mondiale, il est nécessaire de régler la date et l'heure ainsi que le fuseau horaire de votre pays, comme décrit à la section « Réglage de la date et de l'heure » (📖 18).

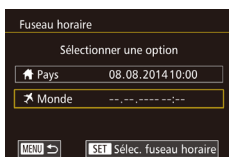

### 1 Spécifiez votre destination.

- Choisissez [Fuseau horaire] sur l'onglet [F2], puis appuyez sur la touche [OK].
- Appuyez sur les touches [▲][▼] ou tournez la molette [🌀] pour choisir [✈ Monde], puis appuyez sur la touche [OK].
- Appuyez sur les touches [◀][▶] pour choisir la destination.
- Pour régler l'heure d'été (1 heure d'avance), choisissez [🌞] en appuyant sur les touches [▲][▼], puis choisissez [🌞] en appuyant sur les touches [◀][▶].
- Appuyez sur la touche [OK].

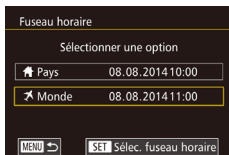

### 2 Basculez sur le fuseau horaire de destination.

- Appuyez sur les touches [▲][▼] ou tournez la molette [🌀] pour choisir [✈ Monde], puis appuyez sur la touche [MENU].
- [✈] s'affiche à présent sur l'écran de prise de vue (📖 174).



- Si vous réglez la date ou l'heure en mode [✈] (📖 19), l'heure et la date de votre [🏠 Pays] sont automatiquement mises à jour.

## Date et heure

Ajustez la date et l'heure comme suit.

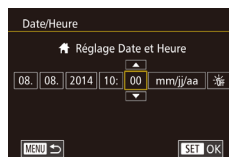

- Choisissez [Date/Heure] sur l'onglet [F2], puis appuyez sur la touche [OK].
- Appuyez sur les touches [◀][▶] pour choisir une option, puis ajustez le réglage, en appuyant sur les touches [▲][▼] ou en tournant la molette [🌀].

## Langue d'affichage

Changez de langue d'affichage au besoin.

English	Norsk	Română
Deutsch	Svenska	Türkçe
Français	Español	العربية
Nederlands	Ελληνικά	മലയാളം
Dansk	Русский	繁體中文
Português	Polski	繁體中文
Suomi	Čeština	한국어
Italiano	Magyar	日本語
Українська		SET OK

- Choisissez [Langue] [🗨] sur l'onglet [F2], puis appuyez sur la touche [OK].
- Appuyez sur les touches [▲][▼][◀][▶] ou tournez la molette [🌀] pour choisir une langue, puis appuyez sur la touche [OK].



- Vous pouvez également accéder à l'écran [Langue] en mode de lecture en maintenant enfoncée la touche [OK] et en appuyant sur la touche [MENU].

Avant utilisation

Guide élémentaire

Guide avancé

1 Notions de base de l'appareil photo

2 Mode Auto / Mode Auto hybride

3 Autres modes de prise de vue

4 Mode P

5 Modes Tv, Av, M et C

6 Mode de lecture

7 Fonctions Wi-Fi

8 Menu Configuration

9 Accessoires

10 Annexe

Index



## Désactivation du bruit de fonctionnement de l'appareil photo

Les sons ne sont pas émis lorsque vous appuyez sur le déclencheur à mi-course ou enclenchez le retardateur.



- Choisissez [Signal sonore] sur l'onglet [F3], puis [Arrêt].

## Masquage des conseils et des astuces

Normalement, des conseils et astuces s'affichent lorsque vous choisissez une option dans le menu Réglage rapide (📖31) ou sur l'écran des fonctions de prise de vue (📖61). Vous pouvez désactiver ces informations si vous le préférez.

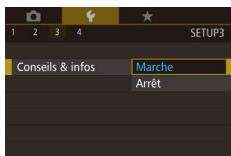

- Choisissez [Conseils & infos] sur l'onglet [F3], puis [Arrêt].

## Modification des réglages de l'écran tactile

La sensibilité de l'écran tactile peut être modifiée pour réagir à des pressions plus légères ou pour ne pas réagir du tout aux pressions.



- Choisissez [Fonct. tactile] sur l'onglet [F3], puis choisissez le réglage souhaité.
- Choisissez [Sensible] pour accroître la sensibilité de l'écran tactile ou [Désact.] pour désactiver les commandes via l'écran tactile.



- Veuillez prendre note des précautions suivantes lorsque vous utilisez l'écran tactile.
  - Étant donné que le moniteur LCD n'est pas sensible à la pression, n'utilisez pas d'objets tranchants, comme votre ongle ou la pointe d'un stylo à bille, pour les opérations tactiles.
  - Ne touchez pas l'écran lorsque vos doigts sont mouillés.
  - Si l'écran est exposé à de l'humidité, il est susceptible de ne pas réagir ou des dysfonctionnements peuvent se produire. Le cas échéant, mettez l'appareil hors tension, puis nettoyez l'écran LCD avec un chiffon.
  - Ne collez pas de film de protection (disponible dans le commerce) ni d'autocollant sur l'écran LCD. Le cas échéant, l'écran tactile peut perdre en réactivité.
- L'écran tactile peut ne pas être aussi réactif qu'en mode [Sensible] lorsque vous effectuez plusieurs opérations tactiles à la suite.

## Nettoyage du capteur d'image

L'appareil photo est doté d'une fonction de nettoyage qui retire automatiquement la poussière du capteur d'image lors de la mise sous ou hors tension, ou lorsque l'appareil s'éteint pour passer en mode Économie d'énergie. Cette fonction de nettoyage peut être activée quand vous le souhaitez, ou totalement désactivée.

## Désactivation du nettoyage automatique

### 1 Accédez à l'écran de réglage.

- Après avoir mis l'appareil sous tension et accédé au mode de prise de vue, choisissez [Nettoyage du capteur] sur l'onglet [F3], puis appuyez sur la touche [🔍].
- Appuyez sur les touches [▲][▼] ou tournez la molette [🔍] pour choisir [Nettoyage auto. 🔄], puis appuyez sur la touche [🔍].

Avant utilisation

Guide élémentaire

Guide avancé

1 Notions de base de l'appareil photo

2 Mode Auto / Mode Auto hybride

3 Autres modes de prise de vue

4 Mode P

5 Modes Tv, Av, M et C

6 Mode de lecture

7 Fonctions Wi-Fi

8 Menu Configuration

9 Accessoires

10 Annexe

Index





## 2 Configurez les réglages.

- Appuyez sur les touches [◀][▶] ou tournez la molette [⦿] pour choisir [Désact.], puis appuyez sur la touche [⦿].

## Activation du nettoyage

### 1 Accédez à l'écran de réglage.

- Après avoir mis l'appareil sous tension et accédé au mode de prise de vue, choisissez [Nettoyage du capteur] sur l'onglet [F3], puis appuyez sur la touche [⦿].
- Appuyez sur les touches [▲][▼] ou tournez la molette [⦿] pour choisir [Nettoyage immédiat], puis appuyez sur la touche [⦿].

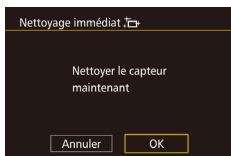

### 2 Nettoyez le capteur.

- Appuyez sur les touches [◀][▶] ou tournez la molette [⦿] pour choisir [OK], puis appuyez sur la touche [⦿].
- L'écran indique que le capteur est en cours de nettoyage. Bien que l'obturateur émette un son, aucune photo n'est prise.



- La fonction de nettoyage du capteur fonctionne aussi lorsqu'aucun objectif n'est fixé. Si aucun objectif n'est fixé, n'insérez pas de doigt ni l'extrémité d'un soufflet au-delà de la monture d'objectif. Dans le cas contraire, vous pourriez endommager les lamelles de l'obturateur.



- Pour un nettoyage efficace, placez l'appareil photo droit sur un bureau ou une autre surface avant de procéder au nettoyage.
- L'exécution de plusieurs opérations successives de nettoyage du capteur n'améliore pas les résultats obtenus. La fonction [Nettoyage immédiat] peut ne pas être de nouveau disponible immédiatement après un nettoyage.
- Si de la poussière ou des salissures sont présentes sur le capteur d'image et que la fonction de nettoyage ne parvient pas à les supprimer, prenez contact avec un centre d'assistance Canon.

## Nettoyage manuel

Si de la poussière ou des salissures sont présentes sur le capteur d'image et que la fonction de nettoyage ne parvient pas à les supprimer, essayez de les nettoyer manuellement à l'aide d'un soufflet vendu dans le commerce ou d'un autre dispositif.

Le capteur d'image est un composant extrêmement fragile. Si un nettoyage manuel est requis, il est fortement recommandé de consulter un centre d'entretien Canon (liste fournie en annexe).

### 1 Mettez l'appareil photo hors tension.

### 2 Détachez l'objectif.

### 3 Nettoyez le capteur d'image.



- Le capteur d'image est un composant extrêmement fragile. Faites preuve de précaution lorsque vous le nettoyez.
- N'utilisez pas de soufflet pourvu d'une brosse. Le capteur d'image peut être endommagé au contact des brosses.
- N'insérez pas le soufflet dans la surface de monture d'objectif. Cela pourrait endommager l'obturateur.
- N'effectuez pas de nettoyages avec de l'air ou du gaz sous pression. L'écoulement d'air sous pression peut endommager le capteur d'image, et le gaz de condensation ou de congélation peut endommager la surface du capteur d'image.
- Si vous ne parvenez toujours pas à nettoyer le capteur d'image à l'aide d'un soufflet, il est recommandé de le faire nettoyer par un centre d'entretien Canon.

Avant utilisation

Guide élémentaire

Guide avancé

1 Notions de base de l'appareil photo

2 Mode Auto / Mode Auto hybride

3 Autres modes de prise de vue

4 Mode P

5 Modes Tv, Av, M et C

6 Mode de lecture

7 Fonctions Wi-Fi

8 Menu Configuration

9 Accessoires

10 Annexe

Index



## Vérification des logos de certification

Certains logos pour les exigences de certification satisfaites par l'appareil photo peuvent être vus sur l'écran. D'autres logos de certification sont imprimés dans ce guide, sur l'emballage de l'appareil photo ou sur le boîtier de l'appareil photo.



- Choisissez [Afficher logo certification] sur l'onglet [4], puis appuyez sur la touche [OK].

## Réglage des informations de copyright à enregistrer sur les images

Pour enregistrer le nom de l'auteur et les détails de copyright sur les images, réglez au préalable ces informations comme suit.

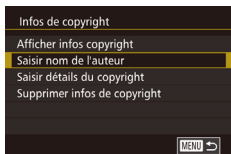

- Choisissez [Infos de copyright] sur l'onglet [4], puis appuyez sur la touche [OK].
- Appuyez sur les touches [▲][▼] ou tournez la molette [OK] pour choisir [Saisir nom de l'auteur] ou [Saisir détails du copyright]. Appuyez sur la touche [OK] pour accéder au clavier, puis saisissez le nom [OK].
- Appuyez sur la touche [MENU]. Le message [Accepter modif. ?] s'affiche. Appuyez sur les touches [◀][▶] ou tournez la molette [OK] pour choisir [Oui], puis appuyez sur la touche [OK].
- Les informations définies ici sont à présent enregistrées sur les images.



- Pour vérifier les informations saisies, choisissez [Afficher infos copyright] sur l'écran ci-dessus, puis appuyez sur la touche [OK].
- Vous pouvez également utiliser le logiciel EOS Utility (158) pour saisir, modifier ou effacer les informations de copyright. Certains caractères saisis avec le logiciel peuvent ne pas s'afficher sur l'appareil photo, mais seront correctement enregistrés sur les images.
- Vous pouvez vérifier les informations de copyright enregistrées sur les images en utilisant le logiciel, une fois que vous avez sauvegardé les images sur un ordinateur.

## Effacement de toutes les informations de copyright

Vous pouvez effacer simultanément le nom de l'auteur et les détails de copyright comme suit.



- Exécutez les étapes de « Réglage des informations de copyright à enregistrer sur les images » (144) et choisissez [Supprimer infos de copyright].
- Appuyez sur les touches [◀][▶] ou tournez la molette [OK] pour choisir [OK], puis appuyez sur la touche [OK].



- Les infos de copyright déjà enregistrées sur les images ne seront pas effacées.

Avant utilisation

Guide élémentaire

Guide avancé

1 Notions de base de l'appareil photo

2 Mode Auto / Mode Auto hybride

3 Autres modes de prise de vue

4 Mode P

5 Modes Tv, Av, M et C

6 Mode de lecture

7 Fonctions Wi-Fi

8 Menu Configuration

9 Accessoires

10 Annexe

Index





## Ajustement d'autres réglages

Les fonctions suivantes peuvent aussi être utilisées.

- [Paramètres Wi-Fi] (onglet [F4]) (📖115)
- [Mode de pdv perso (C)] (onglet [F4]) (📖90)
- [Firmware ver. 📷 : \*.\*.\*] (onglet [F4]) (utilisé pour mettre à jour le firmware)



- Lors des mises à jour du firmware, l'écran tactile est désactivé pour empêcher toute opération accidentelle.

## Rétablissement des réglages par défaut

Si vous modifiez par inadvertance un réglage, vous pouvez rétablir les réglages par défaut de l'appareil photo.

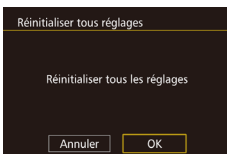

### 1 Accédez à l'écran [Réinitialiser tous réglages].

- Choisissez [Réinitialiser tous réglages] sur l'onglet [F4], puis appuyez sur la touche [OK].

### 2 Rétablissez les réglages par défaut.

- Appuyez sur les touches [◀][▶] ou tournez la molette [🌀] pour choisir [OK], puis appuyez sur la touche [OK].
- Les réglages par défaut sont maintenant rétablis.



- Les fonctions suivantes ne sont pas ramenées à leur valeur par défaut.
  - [Système vidéo] sur l'onglet [F1] (📖139)
  - [Fuseau horaire] (📖141), [Date/Heure] (📖141) et [Langue] (📖141) sur l'onglet [F2]
  - [Réglage fonct. flash externe] ou [Réglages C.Fn flash externe] dans [Contrôle flash] de l'onglet [F3]
  - L'onglet [F1]
  - Réglages de correction de l'exposition (📖61)
  - Mode de prise de vue (📖51)
  - Paramètres Wi-Fi (📖115)
  - Valeur étalonnée pour le niveau électronique (📖139)
  - Informations de copyright (📖144)

Avant utilisation

Guide élémentaire

Guide avancé

- 1 Notions de base de l'appareil photo
- 2 Mode Auto / Mode Auto hybride
- 3 Autres modes de prise de vue
- 4 Mode P
- 5 Modes Tv, Av, M et C
- 6 Mode de lecture
- 7 Fonctions Wi-Fi
- 8 Menu Configuration
- 9 Accessoires
- 10 Annexe

Index



# 9

## Accessoires

Profitez davantage de l'appareil photo avec les accessoires Canon en option et d'autres accessoires compatibles vendus séparément

**L'utilisation d'accessoires Canon d'origine est recommandée.**

Cet appareil photo numérique est conçu pour offrir des performances optimales avec des accessoires Canon d'origine. Canon décline toute responsabilité en cas de dommage subi par ce produit et/ou d'accidents (incendie, etc.) causés par le dysfonctionnement d'un accessoire d'une marque autre que Canon (fuite et/ou explosion de la batterie, par exemple). Veuillez noter que cette garantie ne s'applique pas aux réparations découlant du dysfonctionnement d'un accessoire d'une marque autre que Canon, même si vous demandez que ces réparations soient effectuées à votre charge.

Avant utilisation

Guide élémentaire

Guide avancé

- 1 Notions de base de l'appareil photo
- 2 Mode Auto / Mode Auto hybride
- 3 Autres modes de prise de vue
- 4 Mode P
- 5 Modes Tv, Av, M et C
- 6 Mode de lecture
- 7 Fonctions Wi-Fi
- 8 Menu Configuration
- 9 Accessoires**
- 10 Annexe

Index



# Cartographie du système

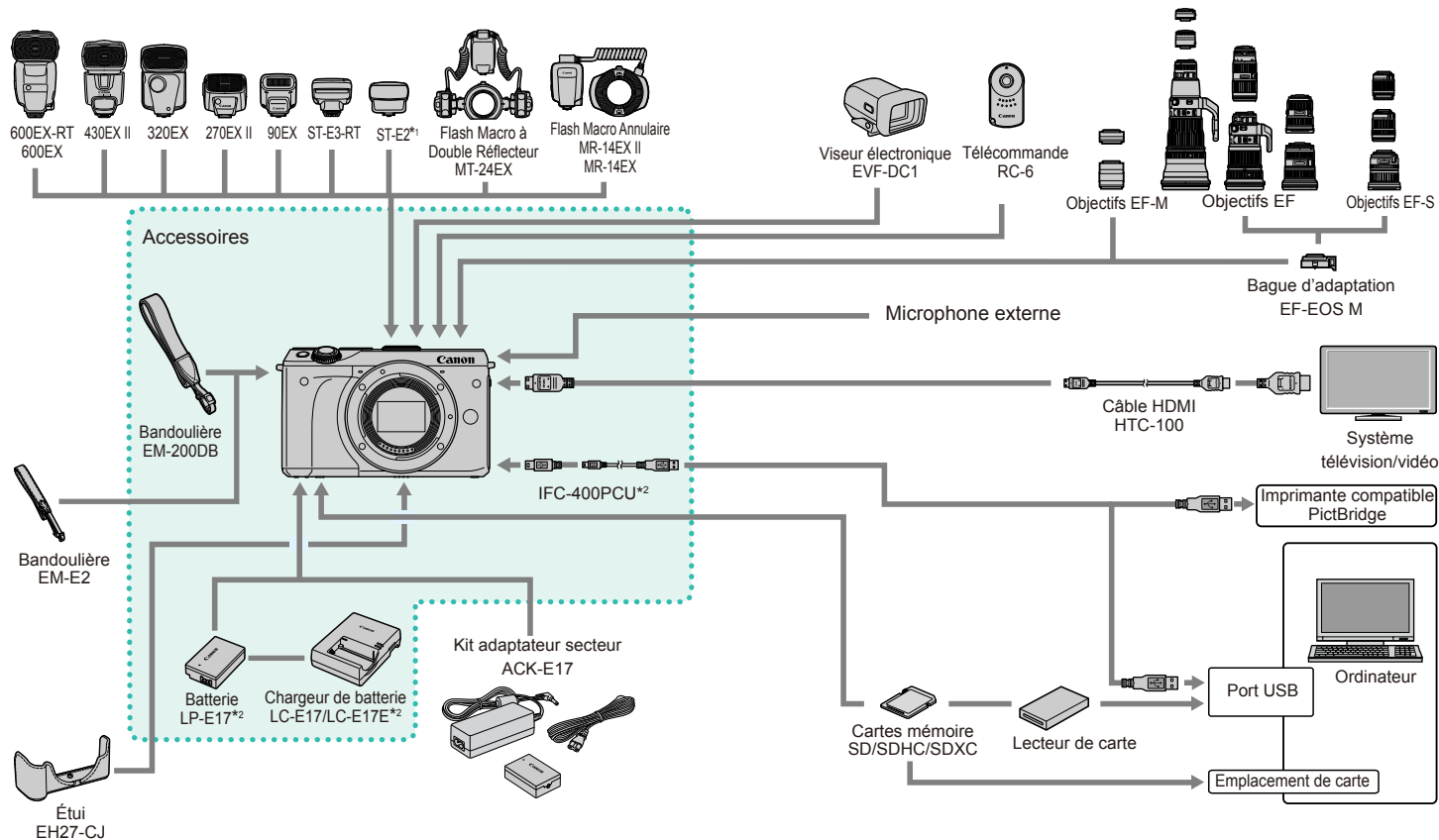

Avant utilisation

Guide élémentaire

Guide avancé

- 1 Notions de base de l'appareil photo
- 2 Mode Auto / Mode Auto hybride
- 3 Autres modes de prise de vue
- 4 Mode P
- 5 Modes Tv, Av, M et C
- 6 Mode de lecture
- 7 Fonctions Wi-Fi
- 8 Menu Configuration
- 9 Accessoires
- 10 Annexe

Index

\*1 Selon l'objectif monté sur l'appareil photo, il peut s'avérer nécessaire d'utiliser l'adaptateur sabot TTL externe OC-E3 (vendu séparément.).

\*2 Également disponible séparément.



## Accessoires en option

Les accessoires suivants sont vendus séparément. Veuillez noter que la disponibilité varie selon la région et que certains accessoires peuvent ne plus être disponibles.

### Objectif

#### Objectifs EF-M, EF et EF-S

- Choisissez parmi un large éventail d'objectifs et capturez la scène ou l'expression souhaitée. La bague d'adaptation EF-EOS M est requise pour installer les objectifs EF et EF-S.

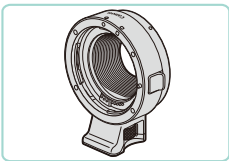

#### Bague d'adaptation EF-EOS M

- Utilisez la bague d'adaptation pour monter les objectifs EF ou EF-S sur votre appareil photo.

### Alimentation

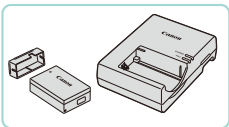

#### Batterie LP-E17

- Batterie lithium-ion rechargeable.

#### Chargeur de batterie LC-E17/LC-E17E

- Chargeur pour batterie LP-E17



- Le message [Err. de comm. batterie.] s'affiche si vous utilisez une batterie d'une marque autre que Canon et la réponse de l'utilisateur est requise. Veuillez noter que Canon ne saurait être tenu responsable de tout dommage résultant d'accidents, comme un dysfonctionnement ou un incendie, ayant lieu en raison de l'utilisation de batteries de marque autre que Canon.



- La batterie comporte un couvercle pratique que vous pouvez fixer de sorte que ▲ soit visible sur une batterie chargée et que ▲ ne soit pas visible sur une batterie non chargée.

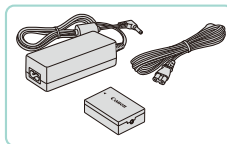

#### Kit adaptateur secteur ACK-E17

- Pour alimenter l'appareil photo sur le secteur. Recommandé pour utiliser l'appareil photo pendant une période prolongée ou en cas de connexion à un ordinateur ou à une imprimante. Ne peut pas être utilisé pour charger la batterie dans l'appareil photo.



- Le chargeur de batterie et le kit adaptateur secteur peuvent être utilisés dans les régions ayant une alimentation CA de 100 à 240 V (50/60 Hz).
- Pour les prises secteur de forme différente, utilisez un adaptateur en vente dans le commerce pour la fiche. N'utilisez jamais un transformateur électrique de voyage, car il pourrait endommager la batterie.

Avant utilisation

Guide élémentaire

Guide avancé

- 1 Notions de base de l'appareil photo
- 2 Mode Auto / Mode Auto hybride
- 3 Autres modes de prise de vue
- 4 Mode P
- 5 Modes Tv, Av, M et C
- 6 Mode de lecture
- 7 Fonctions Wi-Fi
- 8 Menu Configuration
- 9 Accessoires
- 10 Annexe

Index



## Flash



### Speedlite 600EX-RT/600EX/430EX II/ 320EX/270EX II/90EX

- Flash monté sur griffe offrant un éventail de styles de photographie avec flash. Les Speedlite 580EX II, 580EX, 550EX, 430EX, 420EX, 380EX, 270EX et 220EX sont également pris en charge.



### Transmetteur Speedlite ST-E3-RT/ST-E2

- Permet le contrôle sans fil des flashes Speedlite asservis (à l'exception des Speedlite 220EX/270EX).
- L'adaptateur sabot TTL externe OC-E3 peut être requis pour utiliser le ST-E2 avec certains objectifs.

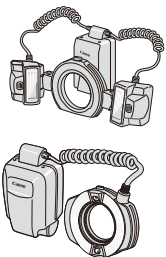

### Flash Macro à Double Réflecteur MT-24EX Flash Macro Annulaire MR-14EX II/ MR-14EX

- Flash macro externe offrant un éventail de styles de photographie avec flash macro.

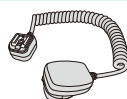

### Adaptateur sabot TTL externe OC-E3

- Cordon de raccordement pour utiliser un flash Speedlite à distance de l'appareil photo.

## Autres accessoires

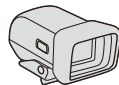

### Viseur électronique EVF-DC1

- Pour réaliser plus facilement la photo souhaitée.



### Télécommande RC-6

- Pour déclencher à distance un appareil photo.

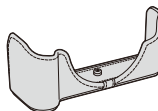

### Étui EH27-CJ

- Protège l'appareil photo de la poussière et des égratignures. Manipulez-le avec soin pour éviter une décoloration du cuir.



### Bandoulière EM-E2

- Bandoulière faite du même cuir que l'étui EH27-CJ. À manipuler avec précaution pour éviter toute décoloration du cuir.

Avant utilisation

Guide élémentaire

Guide avancé

- 1 Notions de base de l'appareil photo
- 2 Mode Auto / Mode Auto hybride
- 3 Autres modes de prise de vue
- 4 Mode P
- 5 Modes Tv, Av, M et C
- 6 Mode de lecture
- 7 Fonctions Wi-Fi
- 8 Menu Configuration
- 9 Accessoires
- 10 Annexe

Index



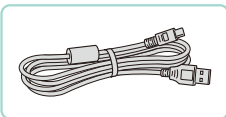

### Câble d'interface IFC-400PCU

- Permet de raccorder l'appareil photo à un ordinateur ou une imprimante.
- Les câbles IFC-200U et IFC-500U sont également compatibles.

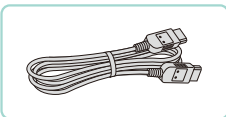

### Câble HDMI HTC-100

- Permet de raccorder l'appareil photo à l'entrée HDMI d'un téléviseur haute définition.

## Imprimantes

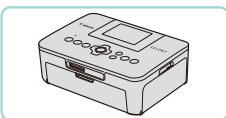

### Imprimantes de marque Canon compatibles PictBridge

- Vous pouvez imprimer des images même sans utiliser un ordinateur en connectant l'appareil photo directement à une imprimante. Pour en savoir plus, consultez votre détaillant Canon le plus proche.

## Utilisation d'accessoires en option

► Photos ► Vidéos

### Lecture sur un téléviseur

► Photos ► Vidéos

Raccorder l'appareil photo à un téléviseur HD avec le câble HDMI HTC-100 (vendu séparément) vous permet de voir vos photos sur un écran plus grand. Il est possible de voir les vidéos filmées avec une qualité d'image de [EFD 29.97P], [EFD 23.98P], [EHD 59.94P], [EFD 25.00P] ou [EHD 60.00P] en haute définition.

Pour en savoir plus sur la connexion ou sur la manière de changer d'entrée, reportez-vous au mode d'emploi du téléviseur.

**1** Assurez-vous que l'appareil photo et le téléviseur sont éteints.

**2** Connectez l'appareil photo au téléviseur.

- Sur le téléviseur, insérez la fiche du câble à fond dans l'entrée HDMI comme illustré.

- Sur l'appareil photo, ouvrez le cache-connecteurs et insérez entièrement la fiche du câble dans la borne.

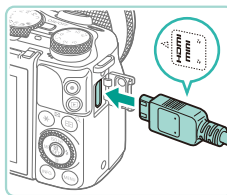
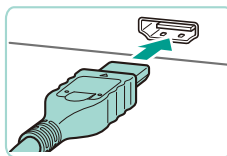

Avant utilisation

Guide élémentaire

Guide avancé

- 1 Notions de base de l'appareil photo
- 2 Mode Auto / Mode Auto hybride
- 3 Autres modes de prise de vue
- 4 Mode P
- 5 Modes Tv, Av, M et C
- 6 Mode de lecture
- 7 Fonctions Wi-Fi
- 8 Menu Configuration
- 9 Accessoires
- 10 Annexe

Index



### 3 Mettez le téléviseur sous tension et sélectionnez l'entrée externe.

- Placez l'entrée du téléviseur sur l'entrée externe à laquelle le câble a été raccordé à l'étape 2.

### 4 Mettez l'appareil photo sous tension.

- Appuyez sur la touche [▶] pour mettre l'appareil photo sous tension.
- Les images de l'appareil photo sont maintenant affichées sur le téléviseur. (Rien ne s'affiche sur l'écran de l'appareil photo.)
- Lorsque vous avez terminé, mettez l'appareil photo et le téléviseur hors tension avant de débrancher le câble.



- Les opérations sur l'écran tactile ne sont pas prises en charge pendant que l'appareil photo est connecté à un téléviseur.



- Lorsque l'appareil photo et le téléviseur sont raccordés, vous pouvez également prendre des photos tout en prévisualisant les images sur le grand écran du téléviseur. Pour photographier, procédez de la même manière qu'avec l'écran de l'appareil photo. Toutefois, l'agrandissement des images n'est pas disponible. (p. 100)
- L'appareil photo n'émettra pas de bip.

## Alimentation de l'appareil photo sur le secteur

► Photos ► Vidéos

En alimentant l'appareil photo avec le kit adaptateur secteur ACK-E17 (vendu séparément), vous n'avez pas besoin de surveiller le niveau de charge de la batterie.

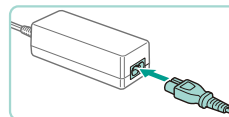
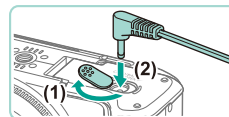
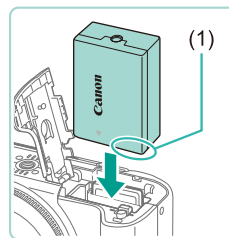

### 1 Assurez-vous que l'appareil photo est hors tension.

### 2 Insérez l'adaptateur secteur.

- Exécutez l'étape 1 de la section « Insertion de la batterie et de la carte mémoire » (p. 17) pour ouvrir le couvercle.
- Tout en tenant l'adaptateur secteur avec les bornes (1) tournées dans le sens indiqué, insérez-le comme vous le feriez pour une batterie (en exécutant l'étape 2 de la section « Insertion de la batterie et de la carte mémoire » (p. 17)).
- Exécutez l'étape 4 de la section « Insertion de la batterie et de la carte mémoire » (p. 18) pour fermer le couvercle.

### 3 Raccordez l'adaptateur à l'adaptateur secteur.

- Ouvrez le couvercle et insérez complètement la fiche dans l'adaptateur secteur.

### 4 Connectez le cordon d'alimentation.

- Insérez une extrémité du cordon d'alimentation dans l'adaptateur secteur compact, puis branchez l'autre extrémité sur la prise secteur.
- Mettez l'appareil photo sous tension et utilisez-le à votre guise.
- Quand vous avez terminé, mettez l'appareil photo hors tension et débranchez le cordon d'alimentation de la prise secteur.

Avant utilisation

Guide élémentaire

Guide avancé

1 Notions de base de l'appareil photo

2 Mode Auto / Mode Auto hybride

3 Autres modes de prise de vue

4 Mode P

5 Modes Tv, Av, M et C

6 Mode de lecture

7 Fonctions Wi-Fi

8 Menu Configuration

9 Accessoires

10 Annexe

Index





- Ne débranchez pas l'adaptateur ou le cordon d'alimentation alors que l'appareil photo est toujours sous tension. Vous pourriez perdre vos photos ou endommager l'appareil photo.
- Ne fixez pas l'adaptateur ou le cordon de l'adaptateur à d'autres objets. Cela pourrait entraîner un dysfonctionnement ou endommager le produit.

## Prise de vue avec la télécommande

Utilisez la télécommande RC-6 (vendue séparément) pour prendre des photos jusqu'à 5 mètres de distance de l'appareil photo.

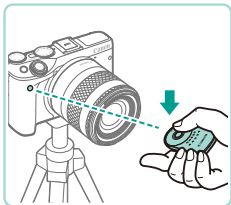

- Exécutez l'étape 1 de la section « Utilisation du retardateur » (p. 40) et choisissez [A].
- Dirigez la télécommande vers le récepteur de télécommande de l'appareil photo, puis appuyez sur la touche de transmission pour prendre la photo.



- La photo ne sera pas prise tant que la mise au point ne sera pas effectuée correctement.
- L'éclairage fluorescent ou LED peut entraîner un fonctionnement incorrect de l'appareil photo, notamment déclencher l'obturateur accidentellement. Tâchez de ne pas laisser votre appareil photo près de ces sources d'éclairage.
- Si vous utilisez la télécommande d'un téléviseur sur l'appareil photo, cela peut entraîner un fonctionnement inapproprié de l'appareil photo et déclencher l'obturateur accidentellement.



- La télécommande peut également être utilisée pour enregistrer des vidéos (p. 58).

## Utilisation de la griffe porte-accessoires

La griffe porte-accessoires permet d'installer des viseurs électroniques et des flashes externes (vendus séparément) sur l'appareil photo.

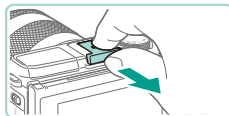

### 1 Retirez le cache de la griffe porte-accessoires.

- Tirez sur le cache dans le sens de la flèche.
- Pour éviter de perdre le cache, rangez-le dans l'étui de votre viseur électronique ou de votre flash externe.

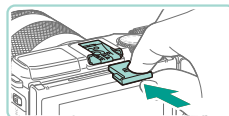

### 2 Fixez le cache de griffe porte-accessoires.

- Après avoir retiré le flash externe ou le viseur électronique, remettez en place le cache pour protéger la griffe porte-accessoires.
- Insérez le cache dans le sens de la flèche.



- Ne relevez pas le flash interne lorsqu'un accessoire autre que le viseur électronique EVF-DC1 est fixé sur la griffe porte-accessoires. Le flash pourrait heurter l'accessoire. Le flash ne se déclenche pas.



- Ne relevez pas l'écran LCD lorsqu'un accessoire tel qu'un viseur électronique ou un flash externe est fixé sur la griffe porte-accessoires. L'écran pourrait heurter le viseur ou le flash.

Avant utilisation

Guide élémentaire

Guide avancé

- 1 Notions de base de l'appareil photo
- 2 Mode Auto / Mode Auto hybride
- 3 Autres modes de prise de vue
- 4 Mode P
- 5 Modes Tv, Av, M et C
- 6 Mode de lecture
- 7 Fonctions Wi-Fi
- 8 Menu Configuration
- 9 Accessoires
- 10 Annexe

Index





## Utilisation de viseurs électroniques (vendus séparément)

► Photos ► Vidéos

Utilisez un viseur électronique (vendu séparément) pour suivre votre sujet avec plus de précision et faciliter sa capture.

Lorsque vous utilisez un viseur électronique, la durée de prise de vue et le nombre de photos sont plus réduits qu'en utilisant le simple écran LCD au dos de l'appareil.

### 1 Assurez-vous que l'appareil photo est hors tension.



### 2 Installez le viseur électronique sur la griffe porte-accessoires.

- Retirez le couvercle du viseur électronique.
- Insérez le viseur électronique dans la griffe porte-accessoires (152) dans le sens indiqué, jusqu'au déclic.

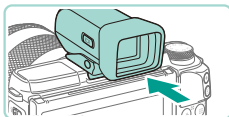

### 3 Ajustez l'angle du viseur électronique.

- Ajustez l'angle du viseur électronique à environ 90 degrés, en fonction de la scène ou de la cible à capturer.

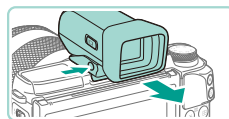
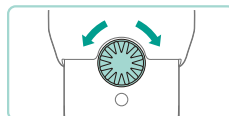
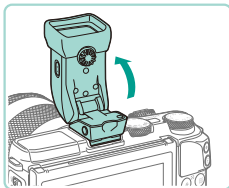

### 4 Mettez l'appareil photo sous tension et basculez sur l'affichage dans le viseur électronique ou sur l'appareil photo.

- Regardez dans le viseur électronique. L'écran de l'appareil photo s'éteint.
- Lorsque vous ne regardez plus dans le viseur, l'affichage du viseur électronique est désactivé et celui de l'appareil réactivé.

### 5 Réglez la vue.

- Tournez la molette pour régler la netteté de l'affichage dans le viseur électronique.

### 6 Retirez le viseur électronique de l'appareil photo.

- Lorsque vous avez terminé, mettez l'appareil photo hors tension et retirez le viseur électronique tout en maintenant la touche [UNLOCK] enfoncée.
- Une fois le viseur électronique retiré, rangez-le dans un endroit sûr lorsque vous ne l'utilisez pas.



- L'affichage dans le viseur électronique et l'affichage sur l'écran de l'appareil photo ne peuvent pas être activés simultanément.
- Les commandes de l'écran tactile de l'appareil photo ne sont pas disponibles en mode d'affichage dans le viseur électronique.

Avant utilisation

Guide élémentaire

Guide avancé

1 Notions de base de l'appareil photo

2 Mode Auto / Mode Auto hybride

3 Autres modes de prise de vue

4 Mode P

5 Modes Tv, Av, M et C

6 Mode de lecture

7 Fonctions Wi-Fi

8 Menu Configuration

9 Accessoires

10 Annexe

Index





- Bien que le viseur électronique fasse appel à des techniques de fabrication de très haute précision et que plus de 99,99 % des pixels répondent aux spécifications, il peut exceptionnellement arriver que certains pixels s'affichent sous la forme de points rouges ou noirs. Il ne s'agit pas d'un dysfonctionnement. Cela n'a aucune incidence sur les images enregistrées.
- Des bandes verticales ou horizontales peuvent apparaître selon le format d'image sélectionné (📖45). Les bandes noires indiquent les zones d'image non enregistrées.
- Appuyez sur la touche [📷] sur le viseur électronique pour modifier l'écran affiché.
- Dans le menu (📖32), réglez l'option [Affichage] dans l'onglet [🔧1] sur [Manuel] pour empêcher l'écran de l'appareil photo de s'activer lorsque vous ne regardez pas dans le viseur. Appuyez sur la touche [📷] sur le viseur électronique pour activer ce mode sur l'écran de l'appareil photo.
- Utiliser le viseur électronique en mode [📷], [P], [Av], [Tv] et [M] améliore la netteté de l'affichage aussi bien dans le viseur que sur l'écran de l'appareil photo. Dans le menu (📖32), réglez l'option [Mode affichage] dans l'onglet [📷1] sur [Mode éco] pour revenir à l'affichage normal et économiser la batterie.
- Si l'écran Wi-Fi (📖115) ou du clavier (📖33) doivent apparaître alors que le mode viseur électronique est actif, l'affichage se fait sur l'écran de l'appareil photo.
- Différents réglages de luminosité (📖140) peuvent être définis pour l'écran du viseur électronique et l'écran de l'appareil photo.

## Utilisation d'un flash externe (vendu séparément)

► Photos ► Vidéos

Une photographie au flash plus sophistiquée est possible avec un flash Speedlite de la série EX en option. Pour l'enregistrement vidéo avec une lumière LED, le Speedlite 320EX en option est disponible.



- Les flashes Canon autres que la série EX peuvent ne pas se déclencher correctement ou ne pas se déclencher du tout, dans certains cas.
- L'utilisation de flashes (particulièrement les flashes à haute tension) ou d'accessoires pour flash de marque autre que Canon peut affecter le bon fonctionnement de l'appareil photo et l'endommager.



- Reportez-vous également au manuel de la série Speedlite EX pour de plus amples informations. Cet appareil est un appareil photo de type A pouvant utiliser toutes les fonctions des flashes Speedlite de la série EX.

### 1 Fixez le flash.

- Assurez-vous que l'appareil photo est éteint avant de fixer le flash.

### 2 Mettez le flash et l'appareil photo sous tension.

- Une icône [🔴] rouge s'affiche à présent.
- La lampe témoin du flash s'allume lorsque le flash est prêt.

Avant utilisation

Guide élémentaire

Guide avancé

1 Notions de base de l'appareil photo

2 Mode Auto / Mode Auto hybride

3 Autres modes de prise de vue

4 Mode P

5 Modes Tv, Av, M et C

6 Mode de lecture

7 Fonctions Wi-Fi

8 Menu Configuration

9 Accessoires

10 Annexe

Index



### 3 Choisissez le mode de prise de vue [P], [Tv], [Av] ou [M].

- Les réglages du flash ne peuvent être effectués que dans ces modes. Dans d'autres modes, le flash est automatiquement réglé et déclenché, selon les besoins.

### 4 Configurez le flash externe. (155)



- Éloignez les cordons (du Flash Macro Annulaire ou du Flash Macro à Double Réflecteur, ainsi que l'adaptateur sabot TTL externe) des têtes de flash.
- Lorsque vous utilisez un trépied, ajustez la position des pieds pour empêcher les têtes de flash d'entrer en contact avec les pieds.
- Suivant l'emplacement où vous avez fixé le contrôleur du flash, celui-ci peut entrer en contact avec l'écran LCD. Pour éviter cela, ajustez la position de la fixation ou l'orientation du contrôleur, ou modifiez l'angle de l'écran.



- Les réglages du flash intégré ne peuvent pas être configurés alors qu'un flash Speedlite de la série EX est fixé, étant donné que l'écran de réglage n'est plus accessible.
- Vous pouvez également accéder à l'écran de réglage en maintenant enfoncée la touche [▶] pendant au moins une seconde.
- 320EX uniquement : l'éclairage LED automatique est uniquement disponible pendant l'enregistrement vidéo sous un faible éclairage ou en mode vidéo. Dans ce cas, l'icône [ ] s'affiche.
- Le faisceau AF sur le flash externe ne se déclenche pas. Si vous utilisez le Speedlite 320EX (vendu séparément), la lumière LED peut s'activer pour jouer le rôle d'un faisceau AF.

## Réglage des fonctions du flash externe

Lorsque vous utilisez un flash externe, accédez à [Contrôle flash] sur l'onglet [ ] du menu (32) pour régler les paramètres suivants :

- Émission éclair (75)
- Mesure E-TTL II (77)
- Yeux rouges (47)
- Atténuation des yeux rouges (155)
- Réglages C.Fn flash externe (156)
- Réinit. (157)



- Choisissez [Réglage fonct. flash externe], puis appuyez sur la touche [ ] pour afficher l'écran à gauche.
- Appuyez sur les touches [▲][▼][◀][▶] pour choisir une option, puis appuyez sur la touche [ ]. Dans l'écran suivant, appuyez sur les touches [◀][▶] ou tournez la molette [ ] pour choisir un réglage, puis appuyez sur la touche [ ] pour le régler.

Option	Description
Mode flash	<p>Vous pouvez sélectionner le mode flash le plus adapté à la prise de vue souhaitée.</p> <ul style="list-style-type: none"><li>[Mesure flash E-TTL II] est le mode standard des flashes Speedlite série EX pour la prise de vue au flash automatique.</li><li>Le mode [Flash manuel] vous permet de régler vous-même le [Niveau de puissance flash] de votre Speedlite.</li><li>Pour obtenir des informations sur d'autres modes de flash, reportez-vous au mode d'emploi d'un flash Speedlite compatible.</li></ul>
Fonc. sans fil	<p>Vous pouvez effectuer des prises de vue au flash sans fil (utilisation de plusieurs flashes). Lorsque vous effectuez des prises de vue avec plusieurs flashes, vous pouvez également régler le canal radio, le canal optique et le déclenchement du flash maître. Pour plus d'informations sur le flash sans fil, reportez-vous au mode d'emploi d'un flash Speedlite sans fil compatible.</p>

Avant utilisation

Guide élémentaire

Guide avancé

- Notions de base de l'appareil photo
- Mode Auto / Mode Auto hybride
- Autres modes de prise de vue
- Mode P
- Modes Tv, Av, M et C
- Mode de lecture
- Fonctions Wi-Fi
- Menu Configuration
- Accessoires
- Annexe

Index



Option	Description
Couverture flash	Pour les flashes Speedlite équipés d'une tête zoom, vous pouvez régler la couverture flash. Vous pouvez définir ce réglage sur [AUTO] pour que l'appareil photo règle automatiquement la couverture flash de sorte qu'elle corresponde à la distance focale de l'objectif.
Mode de synchronisation	Pour modifier le moment de déclenchement du flash et l'activation du déclencheur, procédez comme suit. <ul style="list-style-type: none"> <li>[ ] le flash se déclenche juste après l'ouverture de l'obturateur.</li> <li>[ ] le flash se déclenche juste avant la fermeture du deuxième rideau. Si la vitesse d'obturation est de 1/30 sec. ou plus rapide, la synchronisation sur 1er rideau sera automatiquement utilisée même si le réglage est défini sur [Synchronisation sur 2e rideau].</li> <li>[ ] le flash peut être utilisé quelle que soit la vitesse d'obturation. Cela s'avère très pratique pour les portraits au flash forcé lorsque vous souhaitez donner la priorité à l'ouverture.</li> </ul>
Corr expo flash	Cette fonction vous permet de régler la correction de l'exposition lorsque le flash se déclenche. Pour plus d'informations, reportez-vous au manuel d'utilisation du flash. Si la correction de l'exposition au flash est définie sur le Speedlite, vous ne pouvez pas la régler sur l'appareil photo. Si elle est définie sur l'appareil photo et sur le flash, le réglage sur le flash annule celui sur l'appareil photo.
Niveau de puissance flash	Vous permet de définir la puissance du flash. Pour plus d'informations, reportez-vous au manuel d'utilisation du flash. Si elle est définie sur l'appareil photo et sur le flash, le réglage sur le flash annule celui sur l'appareil photo.
Bracketing exposition au flash	Active le bracketing exposition au flash (Bracketing expo au flash), en prenant trois photos tout en changeant automatiquement la puissance du flash. Pour plus d'informations, reportez-vous au manuel d'utilisation de votre flash compatible avec le bracketing exposition au flash.
Nombre d'éclairs, Fréquence du flash	Définit le nombre de flashes et leur fréquence lorsque [Mode flash] est défini sur [MULTI].

Option	Description
Commande ratio	Permet de définir le niveau de puissance flash lors de prises de vue sans fil (multi-flash) ou avec le MR-14EX II.



- L'écran [Réglages flash intégré] n'est pas accessible lorsqu'un flash externe est fixé sur l'appareil.
- Sur l'écran, les réglages et l'affichage varient en fonction du flash Speedlite, du mode flash actif, des réglages des fonctions personnalisées du flash externe, etc. Pour plus d'informations sur les fonctions de flash de votre Speedlite, reportez-vous au mode d'emploi de votre Speedlite (vendu séparément).
- Avec un flash Speedlite EX non compatible avec les réglages de fonction du flash, seule la [Corr expo flash] peut être réglée. (Le [Mode de synchronisation] peut également être réglé avec certains flashes Speedlites EX.)

## Réglage des fonctions personnalisées du flash externe

Pour plus d'informations sur les fonctions personnalisées du flash Speedlite, reportez-vous au manuel d'utilisation du flash Speedlite (vendu séparément).

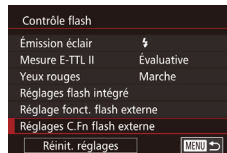

- Appuyez sur la touche [MENU], sélectionnez [Réglages C.Fn flash externe] (sous [Contrôle flash]) dans l'onglet [3], puis appuyez sur la touche [ ].
- Appuyez sur les touches [ ] ou tournez la molette [ ] pour sélectionner une option, puis appuyez sur la touche [ ]. Dans l'écran suivant, appuyez sur les touches [ ] ou tournez la molette [ ] pour choisir un réglage, puis appuyez sur la touche [ ] pour le régler.



- Réglez [Mode mesure flash] sur [1:TTL] (mesure flash automatique) dans [Réglages C.Fn flash externe] pour déclencher complètement le flash lors de la prise de vue.

Avant utilisation

Guide élémentaire

Guide avancé

- Notions de base de l'appareil photo
- Mode Auto / Mode Auto hybride
- Autres modes de prise de vue
- Mode P
- Modes Tv, Av, M et C
- Mode de lecture
- Fonctions Wi-Fi
- Menu Configuration
- Accessoires
- Annexe

Index



## Réinitialisation des fonctions du flash externe

Vous pouvez réinitialiser les options des écrans [Réglage fonct. flash externe] et [Réglages C.Fn flash externe] à leurs valeurs par défaut.

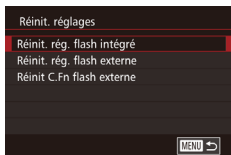

- Appuyez sur la touche [MENU], sélectionnez [Réinit. réglages] (sous [Contrôle flash] sur l'onglet [3]), puis appuyez sur la touche [OK].
- Appuyez sur les touches [▲][▼] ou tournez la molette [●] pour sélectionner une option, puis appuyez sur la touche [OK]. Dans l'écran suivant, appuyez sur les touches [◀][▶] ou tournez la molette [●] pour choisir [OK], puis appuyez sur la touche [OK].



- [Réinit. rég. flash intégré] n'est pas accessible lorsqu'un flash externe est fixé sur l'appareil.

## Utilisation d'un microphone externe

► Photos ► Vidéos

Connectez un microphone équipé d'une mini-fiche (3,5 mm de diamètre) à la borne d'ENTRÉE pour microphone externe de l'appareil photo (3). Le son sera enregistré via le microphone externe. Quand un microphone externe est connecté à l'appareil photo, les microphones internes ne sont pas utilisés.

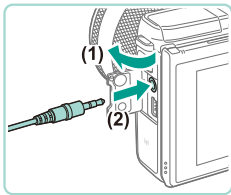

- Ouvrez le couvercle, puis connectez le microphone externe.



- Les réglages s'appliqueront aux microphones externes même lorsque l'atténuateur est activé (59).
- Lorsque vous utilisez un microphone externe, [Filtre A. vent] (59) est toujours réglé sur [Arrêt].

Avant utilisation

Guide élémentaire

Guide avancé

- 1 Notions de base de l'appareil photo
- 2 Mode Auto / Mode Auto hybride
- 3 Autres modes de prise de vue
- 4 Mode P
- 5 Modes Tv, Av, M et C
- 6 Mode de lecture
- 7 Fonctions Wi-Fi
- 8 Menu Configuration
- 9 Accessoires
- 10 Annexe

Index



## Utilisation des logiciels

Les logiciels disponibles pour le téléchargement depuis le site Web de Canon sont présentés ci-dessous, accompagnés d'instructions d'installation et d'explications sur la sauvegarde des images sur un ordinateur.

### Logiciels

Après avoir téléchargé les logiciels depuis le site Web de Canon et une fois qu'ils sont installés, vous pouvez effectuer les actions suivantes sur votre ordinateur.

- EOS Utility
  - Importer des images et changer les réglages de l'appareil photo
- Digital Photo Professional
  - Parcourir, traiter et modifier les images RAW
- Picture Style Editor
  - Modifier les styles des images et créer et enregistrer des styles d'image originaux
- Image Transfer Utility
  - Régler la fonction Sync. Image (📖131) et recevoir des images



- Pour afficher ou modifier des vidéos sur votre ordinateur, utilisez un logiciel compatible avec les vidéos prises avec votre appareil photo (c'est-à-dire un logiciel installé par défaut sur votre ordinateur ou un logiciel courant).

### Mode d'emploi des logiciels

Téléchargez les modes d'emploi du logiciel sur le site Web de Canon.



- Sur un ordinateur connecté à Internet, accédez à « <http://www.canon.com/icpd/> ».
- Accédez au site de votre pays ou région.

## Vérification de l'environnement de votre ordinateur

Les logiciels peuvent être utilisés sur les ordinateurs suivants. Pour connaître les exigences système détaillées et les informations sur la compatibilité, notamment dans les nouveaux systèmes d'exploitation, consultez le site Web de Canon.

Système d'exploitation	Windows	Mac OS
	Windows 8/8.1 Windows 7 SP1	Mac OS X 10.9 Mac OS X 10.8



- Consultez le site Web de Canon pour connaître la dernière configuration système requise, y compris les versions de système d'exploitation prises en charge.

## Installation des logiciels

### 1 Téléchargez les logiciels.

- Sur un ordinateur connecté à Internet, accédez à « <http://www.canon.com/icpd/> ».
- Accédez au site de votre pays ou région.
- Téléchargez les logiciels.

### 2 Cliquez sur [Installation rapide] et suivez les instructions à l'écran.

- Double-cliquez sur le fichier téléchargé, puis cliquez sur [Installation rapide].
- Suivez les instructions à l'écran pour exécuter le processus d'installation.
- L'installation peut prendre un certain temps, selon les performances de votre ordinateur et la connexion Internet.
- Cliquez sur [Fin] ou [Redémarrer] sur l'écran après installation.

Avant utilisation

Guide élémentaire

Guide avancé

1 Notions de base de l'appareil photo

2 Mode Auto / Mode Auto hybride

3 Autres modes de prise de vue

4 Mode P

5 Modes Tv, Av, M et C

6 Mode de lecture

7 Fonctions Wi-Fi

8 Menu Configuration

9 Accessoires

10 Annexe

Index



## Sauvegarde des images sur un ordinateur

Utilisez un câble d'interface (📖2) pour connecter votre appareil photo à un ordinateur et y enregistrer vos photos.

Windows 7 et Mac OS X 10.8 sont utilisés à titre d'illustration.

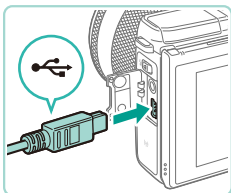

### 1 Connectez l'appareil photo à l'ordinateur.

- L'appareil photo éteint, ouvrez le couvercle (1). Positionnez la plus petite fiche du câble dans le sens illustré, puis insérez-la complètement dans la borne de l'appareil photo (2).
- Insérez la fiche la plus grosse du câble dans le port USB de l'ordinateur. Pour en savoir plus sur les connexions USB de l'ordinateur, reportez-vous au mode d'emploi de l'ordinateur.



### 2 Mettez l'appareil photo sous tension et ouvrez EOS Utility.

- Appuyez sur la touche [▶] pour mettre l'appareil photo sous tension.
- Sous Windows, double-cliquez sur l'icône EOS Utility sur le bureau.
- Sur Mac OS, cliquez sur l'icône EOS Utility dans le Dock (la barre dans la partie inférieure de l'écran du bureau).
- Lors des connexions suivantes, EOS Utility démarrera automatiquement dès que vous connecterez l'appareil photo à l'ordinateur et que vous mettrez l'appareil photo sous tension.



### 3 Importez les images.

- Cliquez sur [Télécharger les images sur l'ordinateur], puis sur [Démarrer le téléchargement automatique].
- Les images seront chargées sur l'ordinateur et enregistrées dans le dossier Images, dans des dossiers distincts nommés par date. Digital Photo Professional démarre alors automatiquement et affiche les images chargées.
- Une fois les images chargées, fermez EOS Utility, appuyez sur la touche [▶] pour mettre l'appareil photo hors tension, puis débranchez le câble.
- Pour afficher des images chargées sur votre ordinateur, utilisez le logiciel Digital Photo Professional. Pour afficher des vidéos importées sur votre ordinateur, utilisez un logiciel compatible avec les vidéos prises avec votre appareil photo (c'est-à-dire un logiciel installé par défaut sur votre ordinateur ou un logiciel courant).

Avant utilisation

Guide élémentaire

Guide avancé

1 Notions de base de l'appareil photo

2 Mode Auto / Mode Auto hybride

3 Autres modes de prise de vue

4 Mode P

5 Modes Tv, Av, M et C

6 Mode de lecture

7 Fonctions Wi-Fi

8 Menu Configuration

9 Accessoires

10 Annexe

Index





- La première fois que vous raccordez l'appareil photo à l'ordinateur, les pilotes doivent être installés, quelques minutes peuvent être nécessaires avant que les images de l'appareil photo ne deviennent accessibles.
- Bien que vous puissiez sauvegarder les images sur un ordinateur en connectant simplement votre appareil photo à l'ordinateur sans utiliser les logiciels, les limitations suivantes s'appliquent.
  - Une fois l'appareil photo connecté à l'ordinateur, vous devrez peut-être patienter quelques minutes avant que les images de l'appareil photo soient accessibles.
  - Il est possible que les images prises en orientation verticale soient sauvegardées en orientation horizontale.
  - Il se peut que les images RAW (ou les images JPEG enregistrées avec des images RAW) ne soient pas sauvegardées.
  - Les réglages de protection des images peuvent être effacés des images sauvegardées sur un ordinateur.
  - Des problèmes peuvent surgir lorsque vous sauvegardez des images ou des informations sur les images, selon la version du système d'exploitation, les logiciels utilisés ou les tailles de fichier d'images.

## Impression de photos

► Photos ► Vidéos

Vos photos peuvent être facilement imprimées en raccordant l'appareil photo à une imprimante. Sur l'appareil photo, vous pouvez spécifier les images qui seront imprimées par lot, préparer des commandes de tirage photo, et préparer des commandes d'impression ou imprimer les images en livres photos.

Une imprimante photo compacte de la série Canon SELPHY CP est utilisée ici à titre d'illustration. Les écrans affichés et les fonctions disponibles dépendent de l'imprimante. Reportez-vous également au mode d'emploi de l'imprimante pour de plus amples informations.

### Impression facile

► Photos ► Vidéos

Imprimez facilement vos photos en raccordant l'appareil photo à une imprimante compatible PictBridge (vendue séparément) avec un câble d'interface (🔌2).

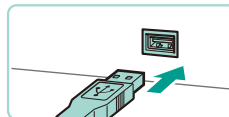
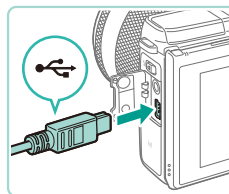

#### 1 Assurez-vous que l'appareil photo et l'imprimante sont éteints.

#### 2 Connectez l'appareil photo à l'imprimante.

- Ouvrez le cache-connecteurs. Tout en tenant la plus petite fiche du câble dans le sens indiqué, insérez-la à fond dans la borne de l'appareil photo.
- Raccordez la fiche la plus grosse du câble à l'imprimante. Pour d'autres détails de branchement, reportez-vous au mode d'emploi de l'imprimante.

Avant utilisation

Guide élémentaire

Guide avancé

1 Notions de base de l'appareil photo

2 Mode Auto / Mode Auto hybride

3 Autres modes de prise de vue

4 Mode P

5 Modes Tv, Av, M et C

6 Mode de lecture

7 Fonctions Wi-Fi

8 Menu Configuration

9 Accessoires

10 Annexe

Index







### 3 Mettez l'imprimante sous tension.

### 4 Mettez l'appareil photo sous tension.

- Appuyez sur la touche [▶] pour mettre l'appareil photo sous tension.

### 5 Choisissez une image.

- Appuyez sur les touches [◀][▶] ou tournez la molette [⦿] pour choisir une image.

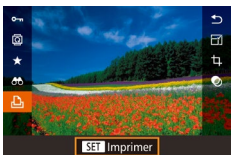

### 6 Accédez à l'écran d'impression.

- Appuyez sur la touche [⦿], choisissez [▶], puis appuyez à nouveau sur la touche [⦿].

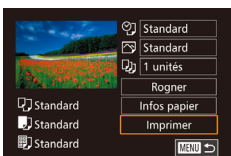

### 7 Imprimez l'image.

- Appuyez sur les touches [▲][▼] ou tournez la molette [⦿] pour choisir [Imprimer], puis appuyez sur la touche [⦿].
- L'impression débute maintenant.
- Pour imprimer d'autres images, répétez les procédures ci-dessus en partant de l'étape 5 une fois l'impression terminée.
- Lorsque vous avez terminé d'imprimer, mettez l'appareil photo et l'imprimante hors tension, et débranchez le câble.



- Pour les imprimantes de marque Canon compatibles PictBridge (vendues séparément), voir « Imprimantes » (150).

## Configuration des réglages d'impression

► Photos ► Vidéos

### 1 Accédez à l'écran d'impression.

- Exécutez les étapes 1 à 6 de la section « Impression facile » (160) pour accéder à cet écran.

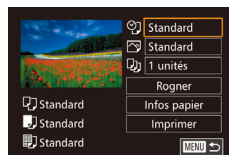

### 2 Configurez les réglages.

- Appuyez sur les touches [▲][▼] ou tournez la molette [⦿] pour choisir une option. Appuyez sur la touche [⦿], puis dans l'écran suivant, appuyez sur les touches [▲][▼] ou tournez la molette [⦿] pour régler l'option. Appuyez sur la touche [⦿] pour revenir à l'écran d'impression.

🖨️	Standard	Correspond aux réglages actuels de l'imprimante.
	Date	Imprime les images avec horodatage.
	Fich. N°	Imprime les images avec le numéro de fichier.
	Les 2	Imprime les images à la fois avec la date et le numéro de fichier.
	Arrêt	–
📁	Standard	Correspond aux réglages actuels de l'imprimante.
	Arrêt	–
	Marche	Utilise les informations au moment de la prise de vue pour imprimer sous des réglages optimaux.
	Yrouges1	Corrige le phénomène des yeux rouges.
📄	Unités	Choisissez le nombre de copies à imprimer.
Rogner	–	Spécifiez la zone d'image que vous souhaitez imprimer (162).
Infos papier	–	Spécifiez le format du papier, la mise en page et d'autres détails (162).

Avant utilisation

Guide élémentaire

Guide avancé

1 Notions de base de l'appareil photo

2 Mode Auto / Mode Auto hybride

3 Autres modes de prise de vue

4 Mode P

5 Modes Tv, Av, M et C

6 Mode de lecture

7 Fonctions Wi-Fi

8 Menu Configuration

9 Accessoires

10 Annexe

Index



## Rognage des images avant l'impression

► Photos ► Vidéos

En rognant les images avant impression, vous pouvez imprimer la zone d'image de votre choix au lieu de l'image entière.

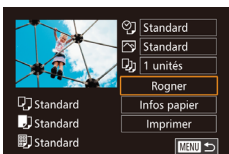

### 1 Choisissez [Rogner].

- Après avoir exécuté l'étape 1 de la section « Configuration des réglages d'impression » (📖 161) pour accéder à l'écran d'impression, choisissez [Rogner] et appuyez sur la touche [INFO].
- Un cadre de rognage s'affiche alors, indiquant la zone d'image à imprimer.

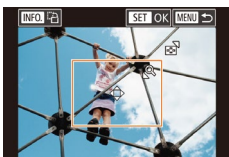

### 2 Ajustez le cadre de rognage, au besoin.

- Pour redimensionner le cadre, appuyez sur la touche [Q] ou [Q], ou tournez la molette [OK].
- Pour déplacer le cadre, appuyez sur les touches [▲][▼][◀][▶].
- Pour faire pivoter le cadre, appuyez sur la touche [INFO].
- Ceci fait, appuyez sur la touche [INFO].

### 3 Imprimez l'image.

- Exécutez l'étape 7 de la section « Impression facile » (📖 160) pour imprimer.



- Le rognage peut s'avérer impossible avec de petites tailles d'image ou certains rapports largeur-hauteur.

## Choix du format de papier et de la mise en page avant l'impression

► Photos ► Vidéos

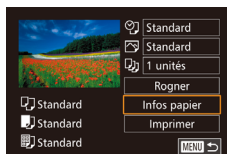

### 1 Choisissez [Infos papier].

- Après avoir exécuté l'étape 1 de la section « Configuration des réglages d'impression » (📖 161) pour accéder à l'écran d'impression, choisissez [Infos papier] et appuyez sur la touche [INFO].

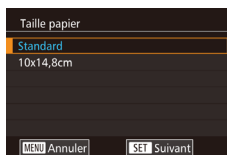

### 2 Choisissez un format de papier.

- Appuyez sur les touches [▲][▼] ou tournez la molette [OK] pour choisir une option, puis appuyez sur la touche [INFO].

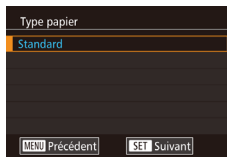

### 3 Choisissez le type de papier.

- Appuyez sur les touches [▲][▼] ou tournez la molette [OK] pour choisir une option, puis appuyez sur la touche [INFO].

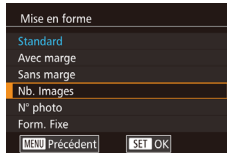

### 4 Choisissez la mise en page.

- Appuyez sur les touches [▲][▼] ou tournez la molette [OK] pour choisir une option, puis appuyez sur la touche [INFO].
- Lorsque vous choisissez [Nb. Images], appuyez sur la touche [INFO]. Dans l'écran suivant, appuyez sur les touches [▲][▼] ou tournez la molette [OK] pour choisir le nombre d'images à imprimer, puis appuyez sur la touche [INFO].

### 5 Imprimez l'image.

Avant utilisation

Guide élémentaire

Guide avancé

1 Notions de base de l'appareil photo

2 Mode Auto / Mode Auto hybride

3 Autres modes de prise de vue

4 Mode P

5 Modes Tv, Av, M et C

6 Mode de lecture

7 Fonctions Wi-Fi

8 Menu Configuration

9 Accessoires

10 Annexe

Index



## Options de mise en page disponibles

Standard	Correspond aux réglages actuels de l'imprimante.
Avec marge	Impressions avec un espace blanc autour de l'image.
Sans marge	Sans marge, impression bord à bord.
Nb. Images	Choisissez le nombre d'images à imprimer par feuille.
N° photo	Impression de photos d'identité. Uniquement disponible pour les images dont le réglage des pixels d'enregistrement est défini sur L et ayant un rapport largeur-hauteur de 3:2.
Form. Fixe	Choisissez la taille d'impression. Choisissez entre les impressions 90 x 130 mm, carte postale ou grand format.

## Impression des photos d'identité

► Photos ► Vidéos

### 1 Choisissez [N° photo].

- En exécutant les étapes 1 à 4 de la section « Choix du format de papier et de la mise en page avant l'impression » (162), choisissez [N° photo], puis appuyez sur la touche [OK].



### 2 Choisissez la longueur du côté long et du côté court.

- Appuyez sur les touches [▲][▼] ou tournez la molette [OK] pour choisir une option. Appuyez sur la touche [OK], puis dans l'écran suivant, appuyez sur les touches [▲][▼] ou tournez la molette [OK] pour choisir la longueur, puis appuyez sur [OK].

### 3 Choisissez la zone à imprimer.

- Exécutez l'étape 2 de la section « Rognage des images avant l'impression » (162) pour choisir la zone à imprimer.



### 4 Imprimez l'image.

## Impression de scènes vidéo

► Photos ► Vidéos

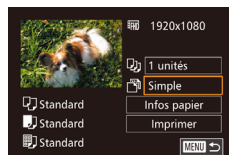

### 1 Accédez à l'écran d'impression.

- Exécutez les étapes 1 à 6 de la section « Impression facile » (160) pour choisir une vidéo. Cet écran s'affiche.

### 2 Choisissez une méthode d'impression.

- Appuyez sur les touches [▲][▼] pour choisir [Simple]. Appuyez sur la touche [OK], puis dans l'écran suivant, appuyez sur les touches [▲][▼] ou tournez la molette [OK] pour choisir la méthode d'impression, puis appuyez sur [OK] pour revenir à l'écran d'impression.

### 3 Imprimez l'image.

## Options d'impression vidéo

Simple	Imprime la scène actuelle en tant que photo.
Séquence	Imprime une séquence de scènes, à un intervalle donné, sur une feuille de papier. Vous pouvez également imprimer le numéro de dossier, le numéro de fichier et le temps écoulé pour l'image en réglant [Légende] sur [Marche].

Avant utilisation

Guide élémentaire

Guide avancé

1 Notions de base de l'appareil photo

2 Mode Auto / Mode Auto hybride

3 Autres modes de prise de vue

4 Mode P

5 Modes Tv, Av, M et C

6 Mode de lecture

7 Fonctions Wi-Fi

8 Menu Configuration

9 Accessoires

10 Annexe

Index





- Pour annuler l'impression en cours, appuyez sur la touche [⏏], choisissez [OK], puis appuyez à nouveau sur la touche [⏏].
- Les options [N° photo] et [Séquence] ne peuvent pas être sélectionnées sur des imprimantes de marque Canon compatibles PictBridge depuis les modèles CP720/CP730 et modèles précédents.

## Ajout d'images à la liste d'impression (DPOF)

► Photos ► Vidéos

Vous pouvez configurer directement sur l'appareil photo l'impression par lot (📖 166) et la commande d'impressions auprès d'un service de tirage photo. Choisissez jusqu'à 998 images sur une carte mémoire et configurez les réglages applicables, comme le nombre de copies, comme suit. Les informations d'impression que vous préparez de cette manière seront conformes aux normes DPOF (Digital Print Order Format).



- Il n'est pas possible d'inclure les images RAW dans la liste d'impression.

## Configuration des réglages d'impression

► Photos ► Vidéos

Spécifiez le format d'impression, l'ajout ou non de la date ou du numéro de fichier, et d'autres réglages, comme suit. Ces réglages s'appliquent à toutes les images de la liste d'impression.

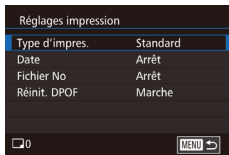

- Appuyez sur la touche [MENU], choisissez [Réglages imp.] sur l'onglet [▶]2, puis appuyez sur la touche [⏏].
- Appuyez sur les touches [▲][▼] ou tournez la molette [🌀] pour choisir [Réglages impression]. Appuyez sur la touche [⏏], puis, sur l'écran suivant, effectuez les réglages souhaités (📖 32).

Type d'impres.	Standard	Une seule image est imprimée par feuille.
	Index	De plus petites versions de plusieurs images sont imprimées par feuille.
	Toutes	Les formats standard et index sont tous deux imprimés.
Date	Marche	Les images sont imprimées avec la date de prise de vue.
	Arrêt	–
Fichier No	Marche	Les images sont imprimées avec le numéro de fichier.
	Arrêt	–
Réinit. DPOF	Marche	Tous les réglages de la liste d'impression de l'image sont effacés après l'impression.
	Arrêt	–



- Il se peut que tous vos réglages DPOF ne soient pas appliqués lors de l'impression par l'imprimante ou un service de tirage photo, dans certains cas.
- [!ⓘ] peut s'afficher sur l'appareil photo pour vous avertir que la carte mémoire comporte des réglages d'impression configurés sur un autre appareil photo. Si vous modifiez les réglages d'impression au moyen de cet appareil photo, vous risquez d'écraser tous les réglages précédents.
- Régler la [Date] sur [Marche] peut provoquer l'impression en double de la date avec certaines imprimantes.



- Si vous spécifiez [Index], vous ne pourrez pas choisir [Marche] à la fois pour la [Date] et [Fichier No].
- L'impression d'index n'est pas disponible sur certaines imprimantes de marque Canon compatibles PictBridge (vendues séparément).
- La date est imprimée dans un format correspondant aux détails du réglage dans [Date/Heure] sur l'onglet [▶]2 (📖 18) du menu (📖 32).

Avant utilisation

Guide élémentaire

Guide avancé

**1** Notions de base de l'appareil photo

**2** Mode Auto / Mode Auto hybride

**3** Autres modes de prise de vue

**4** Mode P

**5** Modes Tv, Av, M et C

**6** Mode de lecture

**7** Fonctions Wi-Fi

**8** Menu Configuration

**9** Accessoires

**10** Annexe

Index



## Configuration de l'impression pour chaque image

► Photos ► Vidéos

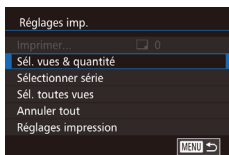

### 1 Choisissez [Sél. vues & quantité].

- Appuyez sur la touche [MENU], choisissez [Réglages imp.] sur l'onglet [▶]2, puis appuyez sur la touche [OK].
- Appuyez sur les touches [▲][▼] ou tournez la molette [◉] pour choisir [Sél. vues & quantité], puis appuyez sur la touche [OK] (📖32).

### 2 Choisissez une image.

- Appuyez sur les touches [◀][▶] ou tournez la molette [◉] pour choisir une image, puis appuyez sur la touche [OK].
- Vous pouvez à présent spécifier le nombre de copies.
- Si vous spécifiez l'impression de l'index pour l'image, elle est étiquetée avec une icône [✓]. Pour annuler l'impression de l'index pour l'image, appuyez à nouveau sur la touche [OK]. [✓] disparaît.

### 3 Spécifiez le nombre d'impressions.

- Appuyez sur les touches [▲][▼] ou tournez la molette [◉] pour spécifier le nombre d'impressions (maximum 99).
- Pour configurer l'impression pour d'autres images et spécifier le nombre d'impressions, répétez les étapes 2 et 3.
- La quantité à imprimer ne peut pas être spécifiée pour les impressions d'index. Vous pouvez uniquement choisir les images à imprimer en exécutant l'étape 2.
- Ceci fait, appuyez sur la touche [MENU] pour revenir à l'écran de menu.



## Configuration de l'impression pour une page d'images

► Photos ► Vidéos

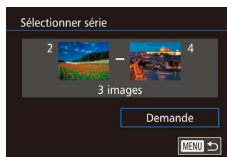

- En exécutant l'étape 1 de la section « Configuration de l'impression pour chaque image » (📖165), choisissez [Sélectionner série] puis appuyez sur la touche [OK].
- Exécutez les étapes 2 et 3 de « Sélection d'une page » (📖103) pour spécifier les images.
- Appuyez sur les touches [▲][▼] pour choisir [Demande], puis appuyez sur la touche [OK].

## Configuration de l'impression pour toutes les images

► Photos ► Vidéos

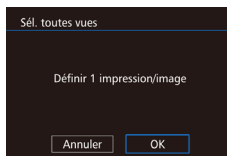

- En exécutant l'étape 1 de la section « Configuration de l'impression pour chaque image » (📖165), choisissez [Sél. toutes vues] puis appuyez sur la touche [OK].
- Appuyez sur les touches [◀][▶] ou tournez la molette [◉] pour choisir [OK], puis appuyez sur la touche [OK].

## Effacement de toutes les images de la liste d'impression

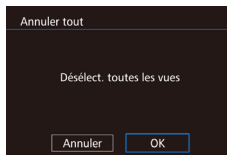

- En exécutant l'étape 1 de la section « Configuration de l'impression pour chaque image » (📖165), choisissez [Annuler tout], puis appuyez sur la touche [OK].
- Appuyez sur les touches [◀][▶] ou tournez la molette [◉] pour choisir [OK], puis appuyez sur la touche [OK].

Avant utilisation

Guide élémentaire

Guide avancé

1 Notions de base de l'appareil photo

2 Mode Auto / Mode Auto hybride

3 Autres modes de prise de vue

4 Mode P

5 Modes Tv, Av, M et C

6 Mode de lecture

7 Fonctions Wi-Fi

8 Menu Configuration

9 Accessoires

10 Annexe

Index



## Ajout d'images à un livre photo

► Photos ► Vidéos

Les livres photos peuvent être configurés sur l'appareil photo en choisissant jusqu'à 998 images sur une carte mémoire et en les important vers le logiciel sur votre ordinateur, où elles sont stockées dans leur propre dossier. Cela peut s'avérer très pratique, notamment lors de la commande en ligne de livres photos imprimés ou de l'impression de livres photos sur votre propre imprimante.

### Choix d'une méthode de sélection

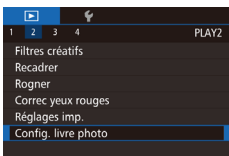

- Appuyez sur la touche **[MENU]**, choisissez **[Config. livre photo]** sur l'onglet **[2]**, puis choisissez la méthode de sélection des images.



- **[!]** peut s'afficher sur l'appareil photo pour vous avertir que la carte mémoire comporte des réglages d'impression configurés sur un autre appareil photo. Si vous modifiez les réglages d'impression au moyen de cet appareil photo, vous risquez d'écraser tous les réglages précédents.

## Ajout d'images individuellement

► Photos ► Vidéos

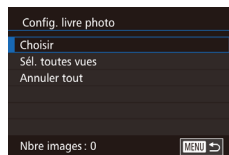

### 1 Choisissez **[Choisir]**.

- En suivant la procédure de la section « Choix d'une méthode de sélection » (166), choisissez **[Choisir]** et appuyez sur la touche **[OK]**.



### 2 Choisissez une image.

- Appuyez sur les touches **[◀]**/**[▶]** ou tournez la molette **[D]** pour choisir une image, puis appuyez sur la touche **[OK]**.
- **[✓]** s'affiche.
- Pour retirer l'image du livre photo, appuyez à nouveau sur la touche **[OK]**. **[✓]** disparaît.
- Répétez ce processus pour spécifier d'autres images.
- Ceci fait, appuyez sur la touche **[MENU]** pour revenir à l'écran de menu.

## Ajout de toutes les images à un livre photo

► Photos ► Vidéos

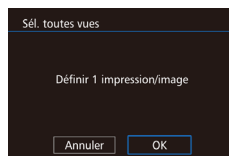

- En exécutant la procédure de « Choix d'une méthode de sélection » (166), choisissez **[Sél. toutes vues]** et appuyez sur la touche **[OK]**.
- Appuyez sur les touches **[◀]**/**[▶]** ou tournez la molette **[D]** pour choisir **[OK]**, puis appuyez sur la touche **[OK]**.

Avant utilisation

Guide élémentaire

Guide avancé

**1** Notions de base de l'appareil photo

**2** Mode Auto / Mode Auto hybride

**3** Autres modes de prise de vue

**4** Mode P

**5** Modes Tv, Av, M et C

**6** Mode de lecture

**7** Fonctions Wi-Fi

**8** Menu Configuration

**9** Accessoires

**10** Annexe

Index



## Retrait de toutes les images d'un livre photo

► Photos ► Vidéos

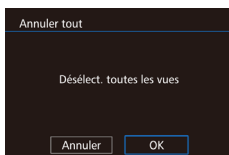

- En exécutant la procédure de « Choix d'une méthode de sélection » (166), choisissez [Annuler tout] et appuyez sur la touche [OK].
- Appuyez sur les touches [◀][▶] ou tournez la molette [OK] pour choisir [OK], puis appuyez sur la touche [OK].

Avant utilisation

Guide élémentaire

Guide avancé

- 1 Notions de base de l'appareil photo
- 2 Mode Auto / Mode Auto hybride
- 3 Autres modes de prise de vue
- 4 Mode P
- 5 Modes Tv, Av, M et C
- 6 Mode de lecture
- 7 Fonctions Wi-Fi
- 8 Menu Configuration
- 9 Accessoires
- 10 Annexe

Index



# 10

## Annexe

Informations utiles lors de l'utilisation de l'appareil photo

### Dépannage

Si vous pensez que l'appareil photo a un problème, commencez par vérifier les points suivants. Si les indications ci-dessous ne résolvent pas le problème, contactez un centre d'assistance Canon.

#### Alimentation

Rien ne se produit lorsque vous enfoncez la touche ON/OFF.

- Assurez-vous que la batterie est chargée (16).
- Assurez-vous que la batterie est insérée dans le bon sens (17).
- Assurez-vous que le couvercle du logement de la batterie et de la carte mémoire est complètement fermé (17).
- Des bornes de batterie sales diminuent les performances de la batterie. Essayez de nettoyer les bornes avec un coton-tige et de réinsérer la batterie à plusieurs reprises.

La batterie se vide rapidement.

- Les performances de la batterie diminuent à faible température. Essayez de réchauffer un peu la batterie en la plaçant, par exemple, dans votre poche en vous assurant que les bornes ne touchent pas d'objets métalliques.
- Des bornes de batterie sales diminuent les performances de la batterie. Essayez de nettoyer les bornes avec un coton-tige et de réinsérer la batterie à plusieurs reprises.
- Si ces mesures ne fonctionnent pas et que la batterie se vide toujours rapidement après la recharge, elle a atteint la fin de sa durée de vie. Achetez-en une neuve.

La batterie gonfle.

- Le gonflement de la batterie est normal et ne pose pas de problèmes de sécurité. Cependant, si le gonflement de la batterie empêche d'insérer la batterie dans l'appareil photo, prenez contact avec un centre d'assistance Canon.

Lorsqu'un objectif EF-M est monté sur l'appareil photo, un léger bruit est émis à la mise sous ou hors tension de l'appareil.

- Lorsque vous mettez l'appareil photo hors tension, l'objectif se ferme, en faisant un léger bruit, pour empêcher la lumière d'entrer dans l'appareil. Cette fermeture permet de protéger les composants internes de l'appareil photo.

Avant utilisation

Guide élémentaire

Guide avancé

- 1 Notions de base de l'appareil photo
- 2 Mode Auto / Mode Auto hybride
- 3 Autres modes de prise de vue
- 4 Mode P
- 5 Modes Tv, Av, M et C
- 6 Mode de lecture
- 7 Fonctions Wi-Fi
- 8 Menu Configuration
- 9 Accessoires
- 10 Annexe

Index





## Prise de vue

Impossible de prendre des photos.

- Vous pouvez prendre des photos uniquement si la mise au point s'effectue correctement. Appuyez sur le déclencheur à mi-course pour effectuer la mise au point sur les sujets. Lorsque le cadre devient vert, vous pouvez prendre la photo.
- En mode de lecture (📖93), enfoncez le déclencheur à mi-course (📖28).

Affichage étrange à l'écran sous un faible éclairage (📖30).

Affichage étrange à l'écran lors de la prise de vue.

- Veuillez noter que les problèmes d'affichage suivants ne sont pas enregistrés sur les photos, mais qu'ils sont enregistrés dans les vidéos.
  - L'écran peut scintiller et des bandes horizontales peuvent apparaître sous un éclairage fluorescent ou LED.

📖 clignote à l'écran lorsque vous enfoncez le déclencheur et il vous est impossible de prendre des photos (📖38).

📖 s'affiche lorsque le déclencheur est enfoncé à mi-course (📖38).

- Utilisez le stabilisateur d'image lors de la prise de vue (📖78).
- Soulevez le flash et réglez le mode flash sur [📖] (📖75).
- Augmentez la vitesse ISO (📖62).
- Montez l'appareil photo sur un trépied ou prenez d'autres mesures pour le stabiliser. N'utilisez pas le stabilisateur d'image si vous utilisez déjà un trépied ou tout autre moyen de stabilisation de l'appareil photo (📖78).

Les photos ne sont pas nettes.

- Utilisez l'autofocus (AF) pour photographier.
- Appuyez sur le déclencheur à mi-course pour effectuer la mise au point sur les sujets avant de l'enfoncer à fond pour prendre la photo (📖28).
- L'appareil photo ne pourra pas faire la mise au point si vous êtes plus proche du sujet que la distance de mise au point minimum de l'objectif. Vérifiez la distance de mise au point minimum de l'objectif que vous utilisez. La distance de mise au point minimum de l'objectif est calculée de du repère [F] (plan focal) sur le dessus de l'appareil photo jusqu'au sujet à photographier.
- Réglez [Faisceau assist. AF (LED)] sur [0 : Activé] (📖88).
- Assurez-vous que les fonctions inutiles comme la mise au point manuelle sont désactivées.
- Essayez de photographier avec la mémorisation de la mise au point ou la mémorisation de la mise au point automatique (📖70, 📖71).

Les photos sont floues.

- Selon les conditions de prise de vue, il se peut que vos photos soient plus souvent floues si vous utilisez le déclenchement tactile. Tenez l'appareil photo immobile lors de la prise de vue.

La zone AF apparaît en orange et l'appareil photo ne fait pas la mise au point lorsque le déclencheur est enfoncé à mi-course.

- Pour que les zones AF apparaissent en vert et que l'appareil photo effectue correctement la mise au point, essayez de centrer les zones à fort contraste du sujet avant d'enfoncer le déclencheur à mi-course. Vous pouvez également essayer d'enfoncer le déclencheur à mi-course de manière répétée.

Les sujets sur les photos semblent trop foncés.

- Soulevez le flash et réglez le mode flash sur [📖] (📖75).
- Ajustez la luminosité au moyen de la correction d'exposition (📖61).
- Corrigez-la avec la correction automatique de luminosité (📖64).
- Utilisez la fonction de verrouillage AE ou de mesure spot (📖61, 📖62).

Les sujets semblent trop clairs, les hautes lumières sont délavées.

- Rabattez le flash et réglez le mode flash sur [📖] (📖75).
- Ajustez la luminosité au moyen de la correction d'exposition (📖61).
- Utilisez la fonction de mémorisation de verrouillage AE ou de mesure spot (📖61, 📖62).
- Diminuez l'éclairage sur les sujets.

Les photos semblent trop sombres bien que le flash se déclenche (📖38).

- Photographiez dans la portée du flash (📖196).
- Ajustez la luminosité au moyen de la correction d'exposition au flash ou en modifiant le niveau de puissance du flash (📖76, 📖85).
- Augmentez la vitesse ISO (📖62).

Les sujets sur les photos avec flash semblent trop clairs, les hautes lumières sont délavées.

- Photographiez dans la portée du flash (📖196).
- Rabattez le flash et réglez le mode flash sur [📖] (📖75).
- Ajustez la luminosité au moyen de la correction d'exposition au flash ou en modifiant le niveau de puissance du flash (📖76, 📖85).

Des taches blanches apparaissent dans les photos avec flash.

- Ceci est dû à la lumière du flash qui reflète des particules de poussière ou en suspension dans l'air.

Les photos semblent granuleuses.

- Diminuez la vitesse ISO (📖62).
- Dans certains modes de prise de vue, une vitesse ISO élevée peut être à l'origine d'images granuleuses (📖51).

Avant utilisation

Guide élémentaire

Guide avancé

**1** Notions de base de l'appareil photo

**2** Mode Auto / Mode Auto hybride

**3** Autres modes de prise de vue

**4** Mode P

**5** Modes Tv, Av, M et C

**6** Mode de lecture

**7** Fonctions Wi-Fi

**8** Menu Configuration

**9** Accessoires

**10** Annexe

Index



### L'image présente un bruit linéaire ou un effet moiré

- Selon le sujet, l'image peut présenter un bruit linéaire ou un effet moiré. Ce phénomène est surtout susceptible de se produire dans les conditions suivantes.
  - Les sujets présentant des fines rayures horizontales, des petits carreaux, etc.
  - En cas de sources lumineuses intenses, comme le soleil ou un éclairage puissant, dans l'écran de prise de vue ou à proximité.
 Dans ces conditions, il est possible de réduire le bruit et l'effet moiré en procédant comme indiqué ci-dessous.
  - Modifiez la plage de prise de vue ou le facteur de zoom, ou redimensionnez le sujet.
  - Recadrez la scène de sorte que les sources lumineuses intenses ne pénètrent pas dans l'écran de prise de vue.
  - Fixez un pare-soleil à l'objectif de sorte que les sources lumineuses intenses ne pénètrent pas dans l'objectif.
- Avec un objectif TS-E, l'image enregistrée pourra présenter un bruit linéaire ou un effet moiré si vous décalez ou si vous inclinez l'objectif.

### Les sujets sont affectés par le phénomène des yeux rouges.

- Réglez [Yeux rouges] sur [Marche] (📖147). La lampe d'atténuation des yeux rouges (📖3) s'activera dans les prises de vue par flash. Pour des résultats optimaux, demandez aux sujets de regarder la lampe d'atténuation des yeux rouges. Essayez également d'augmenter l'éclairage dans les scènes d'intérieur et de photographier de plus près.
- Éditez les images au moyen de la correction des yeux rouges (📖112).

### L'enregistrement sur la carte mémoire prend trop de temps ou la prise de vue en continu est plus lente.

- Utilisez l'appareil photo pour effectuer un formatage simple de la carte mémoire (📖138).

### La prise de vue en continu s'arrête soudainement.

- Afin d'éviter d'endommager l'appareil photo, la prise de vue en continu s'arrête après 1000 photos prises en une seule fois. Relâchez le déclencheur, puis recommencez la prise de vue.

### Les réglages de prise de vue ou le menu Réglage rapide ne sont pas disponibles.

- Les éléments de réglage disponibles dépendent du mode de prise de vue. Reportez-vous à la section « Fonctions disponibles dans chaque mode de prise de vue », « Réglages rapides », « Onglets Prise de vue », « Onglet C.Fn », « Contrôle rapide INFO. » et « Onglet Configuration » (📖177 – 187).

### AF tactile ou Déclenchement tactile ne fonctionne pas.

- AF tactile ou Déclenchement tactile ne fonctionnera pas si vous touchez les bords de l'écran. Touchez plus près du centre de l'écran.

## Réalisation de vidéos

### Le temps écoulé indiqué est incorrect ou l'enregistrement est interrompu.

- Utilisez l'appareil photo pour formater la carte mémoire ou utilisez une carte prenant en charge l'enregistrement grande vitesse. Veuillez noter que même si l'affichage du temps écoulé est incorrect, la longueur des vidéos sur la carte mémoire correspond à la durée réelle d'enregistrement.

### Un avertissement de « mémoire tampon saturée » (📖174) s'affiche et la prise de vue s'arrête automatiquement.

- La mémoire tampon interne de l'appareil photo s'est saturée, car l'appareil photo ne pouvait pas enregistrer assez rapidement sur la carte mémoire. Essayez l'une des mesures suivantes.
  - Utilisez l'appareil photo pour effectuer un formatage simple de la carte mémoire (📖138).
  - Diminuez la qualité d'image (📖45).
  - Utilisez une carte mémoire prenant en charge l'enregistrement grande vitesse.

### Les sujets semblent déformés.

- Les sujets passant rapidement devant l'appareil photo peuvent sembler déformés. Il ne s'agit pas d'un dysfonctionnement.

### La vidéo semble s'arrêter momentanément.

- Avec certains objectifs, la vidéo est enregistrée de telle sorte que l'image semble sauter par moments lorsque la luminosité change de manière considérable.

## Lecture

### La lecture n'est pas possible.

- La lecture d'images ou de vidéos peut être impossible si un ordinateur est utilisé pour renommer les fichiers ou modifier la structure des dossiers.

### La lecture s'arrête ou le son saute.

- Utilisez une carte mémoire sur laquelle vous avez effectué un formatage simple avec l'appareil photo (📖138).
- Il peut y avoir de courtes interruptions lors de la lecture de vidéos copiées sur des cartes mémoire dont la vitesse de lecture est lente.
- Lorsque vous lisez des vidéos sur un ordinateur, les images peuvent être perdues et le son saccadé si les performances de l'ordinateur sont inadéquates.

### Le son n'est pas lu pendant les vidéos.

- Ajustez le volume (📖93) si le son de la vidéo est peu audible.
- Aucun son n'est lu pour les vidéos filmées en mode [📖] (📖55), car le son n'est pas enregistré dans ce mode.



## Ordinateur

### Impossible de transférer des images sur un ordinateur.

- Lorsque vous transférez des images sur un ordinateur via un câble, essayez de réduire la vitesse de transfert comme suit.
  - Appuyez sur la touche [▶] pour activer le mode de lecture. Maintenez enfoncée la touche [MENU] tout en appuyant simultanément sur les touches [▲] et [Ⓜ]. Sur l'écran suivant, appuyez sur les touches [◀] [▶] pour choisir [B], puis sur la touche [Ⓜ].

## Wi-Fi

### Impossible d'accéder au menu Wi-Fi en appuyant sur la touche [▲].

- Le menu Wi-Fi n'est pas disponible en mode de prise de vue. Passez en mode de lecture et réessayez.
- En mode de lecture, il n'est pas possible d'accéder au menu Wi-Fi pendant l'affichage agrandi ou l'affichage index. Passez en mode d'affichage image par image et réessayez. De même, il n'est pas possible d'accéder au menu Wi-Fi pendant l'affichage des images filtrées selon les critères spécifiés. Annulez la lecture filtrée des images.
- Il n'est pas possible d'accéder au menu Wi-Fi lorsque l'appareil photo est raccordé à une imprimante. Débranchez le câble.

### Impossible d'ajouter un appareil/une destination.

- Il est possible d'ajouter 20 éléments d'informations de connexion au maximum dans l'appareil photo. Effacez tout d'abord les informations de connexion non nécessaires de l'appareil photo, puis ajoutez les nouveaux appareils/nouvelles destinations (📖 135).
- Utilisez un ordinateur ou un smartphone pour enregistrer des services Web (📖 122).
- Pour ajouter un smartphone, installez tout d'abord l'application dédiée sur le smartphone (📖 116).
- N'utilisez pas l'appareil photo à proximité de sources d'interférence du signal Wi-Fi comme les fours à micro-ondes, les appareils Bluetooth ou d'autres équipements fonctionnant sur la bande 2,4 GHz.
- Rapprochez l'appareil photo de l'autre appareil auquel vous essayez de vous connecter (le point d'accès par exemple) et assurez-vous qu'il n'y a pas d'obstacles entre les appareils.

### Impossible de se connecter au point d'accès.

- Confirmez que le canal du point d'accès est réglé sur un canal pris en charge par l'appareil photo (📖 194). Veuillez noter qu'au lieu de l'attribution automatique des canaux, il est recommandé de spécifier manuellement un canal pris en charge.

### Impossible d'envoyer des images.

- L'appareil de destination ne dispose pas d'un espace de stockage suffisant. Augmentez l'espace de stockage sur l'appareil de destination et recommencez l'envoi des images.
- La languette de protection contre l'écriture de la carte mémoire dans l'appareil photo de destination est placée sur la position verrouillée. Faites glisser la languette de protection contre l'écriture sur la position déverrouillée.
- Les images RAW ne peuvent pas être importées dans l'appareil photo ou affichées sur un téléviseur. Si vous sélectionnez une image RAW sur le smartphone, elle est importée en tant que fichier JPEG. Envoyez les images RAW à l'aide de la fonction Sync. Image.
- Les images ne sont pas envoyées sur CANON iMAGE GATEWAY ou autres services Web si vous déplacez ou renommez les fichiers d'image ou les dossiers sur l'ordinateur ayant reçu les images envoyées avec Sync. Image via un point d'accès (📖 131). Avant de déplacer ou de renommer les fichiers d'image ou les dossiers sur l'ordinateur, assurez-vous que les images ont déjà été envoyées sur CANON iMAGE GATEWAY ou d'autres services Web.

### Impossible de redimensionner les images pour l'envoi.

- Les images ne peuvent pas être redimensionnées à une taille plus grande que le paramètre de résolution de leur taille d'origine.
- Les vidéos ne peuvent pas être redimensionnées.

### Le temps d'envoi des images est long./La connexion sans fil est interrompue.

- Le temps d'envoi de plusieurs images peut être assez long. Essayez de redimensionner l'image à la taille [S2] ou [S3] afin de réduire le temps d'envoi (📖 131).
- Le temps d'envoi des vidéos peut être assez long.
- N'utilisez pas l'appareil photo à proximité de sources d'interférence du signal Wi-Fi comme les fours à micro-ondes, les appareils Bluetooth ou d'autres équipements fonctionnant sur la bande 2,4 GHz. Veuillez noter que l'envoi des images peut prendre un certain temps même si [T] est affiché.
- Rapprochez l'appareil photo de l'autre appareil auquel vous essayez de vous connecter (le point d'accès par exemple) et assurez-vous qu'il n'y a pas d'obstacles entre les appareils.

### Vous souhaitez effacer les informations de connexion Wi-Fi avant de vous débarrasser de l'appareil photo ou de le donner à quelqu'un.

- Réinitialisez les paramètres Wi-Fi (📖 136).

## Avant utilisation

## Guide élémentaire

## Guide avancé

### 1 Notions de base de l'appareil photo

### 2 Mode Auto / Mode Auto hybride

### 3 Autres modes de prise de vue

### 4 Mode P

### 5 Modes Tv, Av, M et C

### 6 Mode de lecture

### 7 Fonctions Wi-Fi

### 8 Menu Configuration

### 9 Accessoires

### 10 Annexe

## Index



# Messages à l'écran

Si un message d'erreur s'affiche, procédez comme suit.

## Capture ou lecture

### Carte mémoire absente

- Il se peut que la carte mémoire soit insérée dans le mauvais sens. Réinsérez-la dans le bon sens (📖17).

### Carte mémoire verrouillée

- La languette de protection contre l'écriture de la carte mémoire est placée sur la position verrouillée. Placez la languette de protection contre l'écriture sur la position déverrouillée (📖17).

### Enregistrement impossible

- Vous avez essayé de photographier ou filmer sans carte mémoire dans l'appareil photo. Pour pouvoir photographier ou filmer, insérez une carte mémoire dans le bon sens (📖17).

### Erreur carte mémoire (📖138)

- Si le même message d'erreur apparaît même après que vous avez formaté une carte mémoire compatible (📖2) et l'avez insérée dans le bon sens (📖17), prenez contact avec un centre d'assistance Canon.

### Espace carte insuffisant

- Il n'y a plus assez d'espace libre sur la carte mémoire pour prendre des photos (📖35, 📖48, 📖60) ou modifier des images (📖109). Effacez les images inutiles (📖105) ou insérez une carte mémoire ayant assez d'espace libre (📖17).

### AF tactile annulé

- Le sujet sélectionné pour AF tactile ne peut plus être détecté (📖71).

### Chargez la batterie (📖16)

### Aucune image.

- La carte mémoire ne contient pas d'images pouvant être affichées.

### Élément protégé (📖102)

### Image inconnue/Incompatible JPEG/Image trop grande./Lecture MOV impossible/Lecture MP4 impossible

- Les images non prises en charge ou altérées ne peuvent pas être affichées.
- Il peut s'avérer impossible d'afficher les images éditées ou renommées sur un ordinateur, ou les images prises avec un autre appareil photo.

### Lecture impossible en défilement intelligent/Rotation Impossible/Impossible modifier image/Opération impossible/Image indisponible.

- Les fonctions suivantes peuvent ne pas être disponibles pour les images éditées ou renommées sur un ordinateur, ou les images prises avec un autre appareil photo. Veuillez noter que les fonctions suivies d'une étoile (\*) ne sont pas disponibles pour les vidéos.

Agrandir (📖100)\*, Rotation (📖107)\*, Classement (📖108), Édition (📖109)\*, Liste d'impression (📖164)\*, Config. livre photo (📖166)\*

### Série sélectionnée non valide

- Lors de la spécification d'une plage pour la sélection des images (📖103, 📖106, 📖165), vous avez tenté de choisir une image initiale ultérieure à l'image finale, ou inversement.

### Limite sélectionnée dépassée

- Plus de 998 images ont été sélectionnées pour la liste d'impression (📖164) ou la configuration du livre photo (📖166). Sélectionnez 998 images ou moins.
- Les réglages de la liste d'impression (📖164) ou de la configuration du livre photo (📖166) n'ont pas pu être sauvegardés correctement. Réduisez le nombre d'images sélectionnées et essayez à nouveau.
- Vous avez choisi plus de 500 images en mode Protéger (📖102), Effacer (📖105), Classement (📖108), Liste d'impression (📖164) ou Config. livre photo (📖166).

### Nom incorrect!

- Le dossier n'a pas pu être créé ou les images n'ont pas pu être enregistrées, car le nombre de dossiers le plus élevé possible (999) pour stocker les images sur la carte est atteint et le nombre d'images le plus élevé possible (9 999) par dossier est atteint. Formatez la carte mémoire (📖138) ou accédez au menu (📖32), sélectionnez l'onglet [1] et remplacez [N° fichiers] par [Réinit. Auto] (📖137).

### Erreur objectif

- Communication défectueuse entre l'appareil et l'objectif. Nettoyez les contacts de l'objectif, puis montez correctement ce dernier sur l'appareil photo.
- L'apparition fréquente de ce message d'erreur peut indiquer que l'appareil photo est endommagé. Dans ce cas, prenez contact avec un centre d'assistance Canon.

### Erreur détectée sur appareil photo (numéro d'erreur)

- Si ce message d'erreur s'affiche immédiatement après la prise de vue, il se peut que l'image ne soit pas sauvegardée. Basculez sur le mode de lecture pour vérifier l'image.
- L'apparition fréquente de ce message d'erreur peut indiquer que l'appareil photo est endommagé. Dans ce cas, inscrivez par écrit le numéro de l'erreur (Exx) et prenez contact avec un centre d'assistance Canon.

### Erreur fichier

- Une impression correcte (📖160) peut ne pas être possible pour les photos d'autres appareils photo ou pour les images ayant été modifiées à l'aide d'un logiciel informatique, même si l'appareil photo est raccordé à l'imprimante.

Avant utilisation

Guide élémentaire

Guide avancé

1 Notions de base de l'appareil photo

2 Mode Auto / Mode Auto hybride

3 Autres modes de prise de vue

4 Mode P

5 Modes Tv, Av, M et C

6 Mode de lecture

7 Fonctions Wi-Fi

8 Menu Configuration

9 Accessoires

10 Annexe

Index



### Erreur d'impression

- Vérifiez le réglage du format de papier (📖162). Si ce message d'erreur s'affiche lorsque le réglage est correct, redémarrez l'imprimante et exécutez à nouveau le réglage sur l'appareil photo.

### Absorbeur d'encre plein

- Prenez contact avec un centre d'assistance Canon pour solliciter de l'aide pour le remplacement de l'absorbeur d'encre.

## Wi-Fi

### Échec connexion

- Aucun point d'accès n'est reconnu. Vérifiez les paramètres du point d'accès (📖120).
- Un appareil est introuvable. Éteignez l'appareil photo et rallumez-le, puis réessayez la connexion.
- Vérifiez l'appareil auquel vous voulez vous connecter et assurez-vous qu'il est prêt pour la connexion.

### Échec détermination du point d'accès

- Les boutons WPS de plusieurs points d'accès ont été appuyés simultanément. Essayez de vous reconnecter.

### Aucun point d'accès trouvé

- Assurez-vous que le point d'accès est sous tension.
- Lorsque vous vous connectez manuellement à un point d'accès, assurez-vous que vous avez saisi le SSID correct.

### Mot de passe incorrect/Paramètres de sécurité du Wi-Fi incorrects

- Vérifiez les paramètres de sécurité du point d'accès (📖119).

### Conflit d'adresses IP

- Réinitialisez l'adresse IP afin qu'elle n'entre pas en conflit avec une autre.

### Déconnecté/Fichier(s) non reçu(s)/Échec envoi

- Il se peut que vous vous trouviez dans un environnement où les signaux Wi-Fi sont bloqués.
- Évitez d'utiliser la fonction Wi-Fi de l'appareil photo à proximité de fours à micro-ondes, d'appareils Bluetooth et d'autres appareils qui fonctionnent dans la bande 2,4 GHz.
- Rapprochez l'appareil photo de l'autre appareil auquel vous essayez de vous connecter (le point d'accès par exemple) et assurez-vous qu'il n'y a pas d'obstacles entre les appareils.
- Vérifiez l'appareil connecté et assurez-vous qu'il ne présente pas d'erreurs.

### Échec envoi

#### Erreur carte mémoire

- Si le même message d'erreur apparaît alors que vous avez inséré une carte mémoire formatée dans le bon sens, prenez contact avec un centre d'assistance Canon.

### Fichier(s) non reçu(s)

#### Espace carte insuffisant

- Il ne reste pas suffisamment d'espace libre sur la carte mémoire dans l'appareil photo cible pour recevoir les images. Effacez des images pour libérer de l'espace sur la carte mémoire, ou insérez une carte mémoire ayant suffisamment d'espace libre.

### Fichier(s) non reçu(s)

#### Carte mémoire verrouillée

- La languette de protection contre l'écriture de la carte mémoire dans l'appareil photo recevant les images est placée sur la position verrouillée. Faites glisser la languette de protection contre l'écriture sur la position déverrouillée.

### Fichier(s) non reçu(s)

#### Nom incorrect!

- Lorsque le numéro de dossier le plus élevé (999) et le nombre d'images le plus élevé (9 999) ont été atteints sur l'appareil photo récepteur, il n'est plus possible de recevoir des images.

### Espace insuffisant sur serveur

- Supprimez les images non nécessaires chargées sur CANON IMAGE GATEWAY pour libérer de la place.
- Sauvegardez les images envoyées avec Sync. Image (📖131) sur votre ordinateur.

### Vérifier paramètres réseau

- Assurez-vous que votre ordinateur peut se connecter à Internet avec les paramètres réseau actuels.

## Avant utilisation

## Guide élémentaire

## Guide avancé

- 1 Notions de base de l'appareil photo
- 2 Mode Auto / Mode Auto hybride
- 3 Autres modes de prise de vue
- 4 Mode P
- 5 Modes Tv, Av, M et C
- 6 Mode de lecture
- 7 Fonctions Wi-Fi
- 8 Menu Configuration
- 9 Accessoires
- 10 Annexe

## Index



# Informations à l'écran

## Pendant la prise de vue

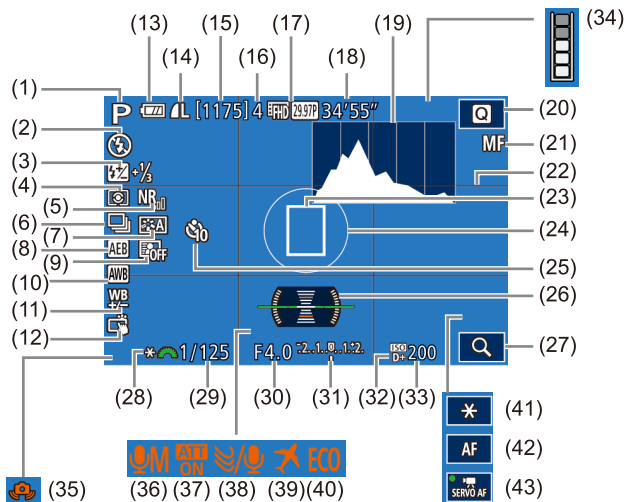

- (1) Mode de prise de vue (📖177), icône de scène (📖39)
- (2) Mode flash (📖75), lumière LED (📖155)
- (3) Correction de l'exposition au flash / Niveau de puissance du flash (📖76, 📖85)
- (4) Mode de mesure (📖62)
- (5) Réduct. bruit en ISO élevée (📖80)
- (6) Prise de vue en continu (📖42)
- (7) Style d'image (📖67)
- (8) Bracketing (📖63)
- (9) Correction automatique de la luminosité (📖64)
- (10) Balance des blancs (📖65)
- (11) Correction de la balance des blancs (📖66)
- (12) Déclenchement tactile (📖41)

- (13) Niveau de la batterie (📖174)
- (14) Qualité des photos (compression, résolution) (📖43)
- (15) Prises de vue enregistrables
- (16) Rafale maximum
- (17) Qualité vidéo (résolution, cadence d'enregistrement des images) (📖45)
- (18) Temps restant
- (19) Histogramme (📖96)
- (20) Menu Réglage rapide (📖31)
- (21) Mise au point manuelle (📖74)
- (22) Quadrillage (📖30)
- (23) Zone AF (📖69)
- (24) Zone de mesure spot (📖62)
- (25) Retardateur (📖40)
- (26) Niveau électronique (📖46)
- (27) Agrandir (📖74)
- (28) Verrouillage AE (📖61)
- (29) Vitesse d'obturation (📖82)
- (30) Valeur d'ouverture (📖83)
- (31) Correction de l'exposition (📖61)
- (32) Priorité hautes lumières (📖64)
- (33) Vitesse ISO (📖62)
- (34) Témoin d'utilisation de la mémoire tampon (📖170)
- (35) Avertissement de flou de bougé (📖38)
- (36) Mode d'enregistrement (📖59)
- (37) Atténuateur (📖59)
- (38) Filtre anti-vent (📖59)
- (39) Fuseau horaire (📖141)
- (40) Mode veille (📖139)
- (41) Verrouillage AE (vidéo) (📖58)
- (42) Mise au point automatique/manuelle (📖57)
- (43) AF Servo vidéo (📖57)

## Niveau de la batterie

Une icône ou un message à l'écran indique le niveau de charge de la batterie.

Écran	Détails
	La charge est suffisante
	Légèrement déchargée, mais la charge est suffisante.
	Presque déchargée. Rechargez la batterie.
[Charger la batterie]	Déchargée. Rechargez immédiatement la batterie.

Avant utilisation

Guide élémentaire

Guide avancé

- 1 Notions de base de l'appareil photo
- 2 Mode Auto / Mode Auto hybride
- 3 Autres modes de prise de vue
- 4 Mode P
- 5 Modes Tv, Av, M et C
- 6 Mode de lecture
- 7 Fonctions Wi-Fi
- 8 Menu Configuration
- 9 Accessoires
- 10 Annexe

Index



## Lecture

### Affichage d'informations 1

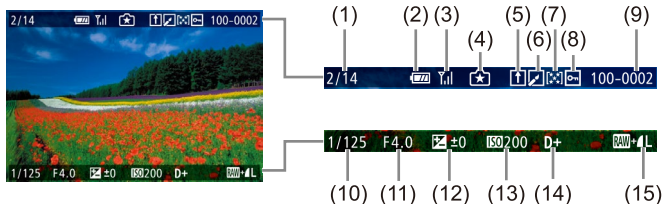

- |   |   |
|---|---|
| (1) Image affichée/nombre d'images cible            | (8) Protéger                              |
| (2) Niveau de la batterie                           | (9) Numéro de dossier – Numéro de fichier |
| (3) Wi-Fi   | (10) Vitesse d'obturation                 |
| (4) Les réglages peuvent être appliqués au mode [★] | (11) Valeur d'ouverture                   |
| (5) Envoyée à Sync. Image                           | (12) Niveau de correction d'exposition    |
| (6) Édité*1   | (13) Vitesse ISO                          |
| (7) Classement                                      | (14) Priorité hautes lumières             |
|   | (15) Qualité de l'image*2                 |

\*1 Affiché sur les images sur lesquelles un filtre créatif, un redimensionnement, un rognage ou une correction des yeux rouges a été appliqué(e).

\*2 Pour les images rognées, [L] s'affiche.

### Affichage d'informations 2

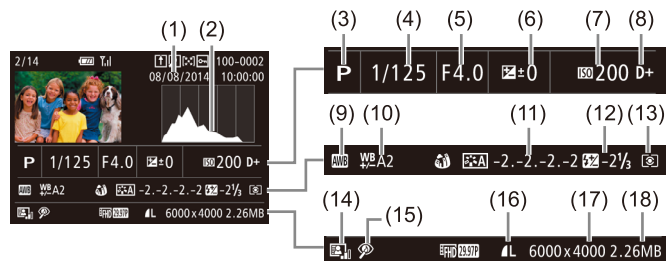

- |                                |  |
|--------------------------------|--|
| (1) Date/heure de prise de vue | (10) Correction de la balance des blancs     |
| (2) Histogramme                | (11) Réglages du style d'image               |
| (3) Mode de prise de vue       | (12) Correction de l'exposition au flash     |
| (4) Vitesse d'obturation       | (13) Mode de mesure                          |
| (5) Valeur d'ouverture         | (14) Correction automatique de la luminosité |
| (6) Correction de l'exposition | (15) Correction des yeux rouges              |
| (7) Vitesse ISO                | (16) Qualité de l'image*                     |
| (8) Priorité hautes lumières   | (17) Résolution                              |
| (9) Balance des blancs         | (18) Taille de l'image                       |

\* Pour les images rognées, [L] s'affiche.

### Affichage d'informations 3

Affiche le nom de l'objectif, la distance focale et un histogramme RVB. L'écran peut ne pas être suffisamment large pour afficher le nom complet de l'objectif. L'affichage dans la partie supérieure de l'écran est identique à celui de l'affichage d'informations 2.

### Affichage d'informations 4

Affiche les données relatives au style d'image. L'affichage dans la partie supérieure de l'écran est identique à celui de l'affichage d'informations 2.

Avant utilisation

Guide élémentaire

Guide avancé

**1** Notions de base de l'appareil photo

**2** Mode Auto / Mode Auto hybride

**3** Autres modes de prise de vue

**4** Mode P

**5** Modes Tv, Av, M et C

**6** Mode de lecture

**7** Fonctions Wi-Fi

**8** Menu Configuration

**9** Accessoires

**10** Annexe

Index



## Affichage d'informations 5

Affiche les réglages de réduction du bruit pour les expositions longues et la prise de vue à vitesse élevée. L'affichage dans la partie supérieure de l'écran est identique à celui de l'affichage d'informations 2.

## Affichage d'informations 6

Affiche les données de correction de l'objectif, le vignetage et les données d'aberration chromatique. L'affichage dans la partie supérieure de l'écran est identique à celui de l'affichage d'informations 2.

## Récapitulatif du panneau de commande des vidéos

Les opérations suivantes sont disponibles sur le panneau de commande des vidéos accessible dans « Affichage » (📖93).

▶	Lecture
▶	Mouvement lent (Appuyez sur les touches [◀][▶] pour ajuster la vitesse de lecture. Le son n'est pas émis.) (Pour ajuster la vitesse de lecture, appuyez sur les touches [◀][▶] ou tournez la molette [🌀]. Le son n'est pas émis.)
◀	Saut arrière* ou Vidéo préc. (📖114) (Pour continuer le saut arrière, touchez continuellement la touche [🌀].)
◀	Image précédente (Pour le retour rapide, maintenez enfoncée la touche [🌀].)
▶	Image suivante (Pour l'avance rapide, maintenez enfoncée la touche [🌀].)
▶	Saut avant* ou Vidéo suivant (📖114) (Pour continuer le saut avant, maintenez enfoncée la touche [🌀].)
🗑️	Effacer vidéo (affiché lorsqu'un résumé vidéo est sélectionné (📖114))
✂️	Éditer (📖113)
🖨️	Indiqué lorsque l'appareil photo est raccordé à une imprimante compatible PictBridge (📖160).

\* Affiche l'image située environ 4 secondes avant ou après l'image actuelle.



- Pendant la lecture vidéo, vous pouvez accélérer en avant ou en arrière (ou passer au clip précédent ou suivant) en appuyant sur les touches [◀][▶].
- Pour changer d'image, touchez la barre de défilement ou faites glisser votre doigt vers la gauche ou vers la droite.

Avant utilisation

Guide élémentaire

Guide avancé

- 1 Notions de base de l'appareil photo
- 2 Mode Auto / Mode Auto hybride
- 3 Autres modes de prise de vue
- 4 Mode P
- 5 Modes Tv, Av, M et C
- 6 Mode de lecture
- 7 Fonctions Wi-Fi
- 8 Menu Configuration
- 9 Accessoires
- 10 Annexe

Index





# Tableaux des fonctions et menus

Avant utilisation

Guide élémentaire

Guide avancé

## Fonctions disponibles dans chaque mode de prise de vue

Fonction		Mode de prise de vue																					
		C	M	Av	Tv	P										HDR							
Correction d'exposition (61)		O	O	O	O	O	-	-	*1	O	O	O	O	O	O	O	O	O	O	O	O	O	-
Sensibilité ISO (62)	AUTO	*2	O	O	O	O	O	O	O	O	O	O	O	O	O	O	O	O	O	O	O	O	O
	100 – 6400	*2	O	O	O	O	-	-	-	-	-	-	-	-	-	-	-	-	-	-	-	-	O
	8000, 10000, 12800	*2	O	O	O	O	-	-	-	-	-	-	-	-	-	-	-	-	-	-	-	-	-
Flash (75)	Auto	*2	-	-	-	O	O	O	O	-	O	-	O	-	-	O	O	O	O	O	O	O	-
	Marche	*2	O	O	O	O	-	-	O	O	-	O	-	O	O	-	O	O	O	O	O	O	-
	Synchro lente	*2	-	O	-	O	*3	*3	O	-	-	-	-	*3	-	-	-	-	-	-	-	-	-
	Arrêt	*2	O	O	O	O	O	O	O	O	O	O	O	O	O	O	O	O	O	O	O	O	O
Déclenchement du flash externe (154)		*2	O	O	O	O	O	O	O	-	O	-	O	O	-	O	O	O	O	O	O	O	-
Correction exposition au flash (76)		*2	O	O	O	O	-	-	*4	-	-	-	-	-	-	-	-	-	-	-	-	-	
Puiss. Flash (85)		*2	O	O	O	-	-	-	-	-	-	-	-	-	-	-	-	-	-	-	-	-	-
Valeur d'ouverture (83)		*2	O	O	-	-	-	-	-	-	-	-	-	-	-	-	-	-	-	-	-	-	O
Vitesse obtur. (82)		*2	O	-	O	-	-	-	-	-	-	-	-	-	-	-	-	-	-	-	-	-	O
Poses longues (85)		*2	O	-	-	-	-	-	-	-	-	-	-	-	-	-	-	-	-	-	-	-	-
Décal. programme (62)		*2	-	-	-	O	-	-	-	-	-	-	-	-	-	-	-	-	-	-	-	-	-

- 1** Notions de base de l'appareil photo
- 2** Mode Auto / Mode Auto hybride
- 3** Autres modes de prise de vue
- 4** Mode P
- 5** Modes Tv, Av, M et C
- 6** Mode de lecture
- 7** Fonctions Wi-Fi
- 8** Menu Configuration
- 9** Accessoires
- 10** Annexe

Index



Fonction		Mode de prise de vue																					
		C	M	Av	Tv	P																	
Verrouillage AE (58, 61), Mémor. expo flash (76)		*2	O	O	O	O	-	-	-	-	-	-	-	-	-	-	-	-	-	-	*5	*5	
Verrouillage AE pendant l'enregistrement vidéo, Correction d'exposition (58)		*2	O	O	O	O	-	-	-	O	O	O	O	O	O	O	O	O	O	O	O	*5	
Mise au point manuelle (74)*6		*2	O	O	O	O	-	-	O	O	O	-	O	O	O	O	O	O	O	O	O	O	
Changement de mise au point manuelle pendant l'enregistrement vidéo (57)		*2	O	O	O	O	-	-	O	O	O	-	O	O	O	O	O	O	O	O	O	O	
Déplacer la zone AF (71)		*2	O	O	O	O	-	-	O	O	O	O	O	O	O	O	-	O	O	-	-	O	O
AF tactile (71)		*2	O	O	O	O	O	O	O	O	O	O	O	O	O	O	-	O	O	-	-	O	O
Sélection visage (71)		*2	O	O	O	O	O	O	O	O	O	O	O	O	O	O	-	O	O	-	O	O	O
Affichage agrandi (74)		*2	O	O	O	O	-	-	O	O	O	O	-	O	-	-	-	-	-	-	-	-	
Déclench. tactile (41)		*2	O	O	O	O	O	O	O	O	O	O	O	O	O	O	*7	O	O	-	O	O	-
Prise d'une image unique pendant l'enregistrement vidéo (58)*8		*2	O	O	O	O	O	O	O	O	O	O	O	O	O	O	O	O	-	O	O	O	O
Modifier affichage (30, 61)	Aff. personnalisé 1/ Aff. personnalisé 2/ Aucun aff. d'infos	*2	O	O	O	O	O	O	O	O	O	O	O	O	O	O	O	O	O	O	O	O	O
	Contrôle rapide INFO.	*2	O	O	O	O	-	-	-	-	-	-	-	-	-	-	-	-	-	-	-	O	O

\*1 Défini selon [Luminosité].

\*2 Le contenu réglable dépend des modes de prise de vue ajoutés.

\*3 Non sélectionnable. Devient toutefois [74] dans certains cas.

\*4 Pour le réglage [Luminosité].

\*5 Verrouillage AE uniquement.

\*6 Mise au point manuelle lorsque vous passez en mode MF avec un objectif EF ou EF-S.

\*7 Prise de vue uniquement. Impossible de spécifier le sujet.

\*8 Les photos sont prises avec le même format d'image que celui défini pour les vidéos.

O Sélectionnable ou réglé automatiquement. – Non sélectionnable.

Avant utilisation

Guide élémentaire

Guide avancé

**1** Notions de base de l'appareil photo

**2** Mode Auto / Mode Auto hybride

**3** Autres modes de prise de vue

**4** Mode P

**5** Modes Tv, Av, M et C

**6** Mode de lecture

**7** Fonctions Wi-Fi

**8** Menu Configuration

**9** Accessoires

**10** Annexe

Index



## Réglages rapides

Fonction		Mode de prise de vue																										
		C	M	Av	Tv	P																						
Méthode AF (📖69)	AF	*1	○	○	○	○	○	○	*2	○	○	○	○	○	○	○	○	○	○	○	○	○	○	○	○	○	○	
	AF	*1	○	○	○	○	-	-	*2	○	○	○	○	○	○	○	○	○	○	○	○	○	○	○	○	○	○	
Opération AF (📖72)	ONESHOT	*1	○	○	○	○	○	○	*2	○	○	○	-	○	○	○	○	○	○	○	○	○	○	○	○	○	○	
	SERVO	*1	○	○	○	○	-	-	*2	-	-	-	○	-	-	○	-	○	○	-	○	-	○	-	○	-	-	
Qualité image (📖43)		Voir « Onglets Prise de vue » (📖181).																										
Taille enr. vidéo (📖45)	Si réglée sur [NTSC]		*1	○	○	○	○	○	○	*2	○	○	○	○	○	○	○	○	○	○	○	○	○	○	○	○	○	
			*1	○	○	○	○	○	○	*2	○	○	○	○	○	○	○	○	○	○	○	○	○	*3	○	○	○	○
	Si réglée sur [PAL]		*1	○	○	○	○	○	○	*2	○	○	○	○	○	○	○	○	○	○	○	○	○	○	○	○	○	○
			*1	○	○	○	○	○	○	*2	○	○	○	○	○	○	○	○	○	○	○	○	○	○	○	○	○	○
Mode drive (📖42)		*1	○	○	○	○	○	○	○	○	○	○	○	○	○	○	○	○	○	○	○	○	○	○	○	○	○	
		*1	○	○	○	○	○	-	-	○	○	○	○	-	○	-	-	-	-	-	-	-	-	-	-	○	○	
Retardat./Télécomm. (📖40)		*1	○	○	○	○	○	○	○	○	○	○	○	○	○	○	○	○	○	○	○	○	○	○	○	○	○	
		*1	○	○	○	○	○	○	-	○	○	○	○	○	○	○	○	○	○	○	○	○	○	○	○	○	○	
Balance blancs (📖65)		*1	○	○	○	○	○	○	○	○	○	○	○	○	○	○	○	○	○	○	○	○	○	○	○	○	○	
		*1	○	○	○	○	-	-	-	-	-	-	-	-	-	-	-	-	-	-	-	-	-	-	-	○	○	
		*1	○	○	○	○	-	-	-	-	-	-	-	-	-	-	-	-	-	-	-	-	-	-	-	-	-	
Corr. Bal. Blancs (📖66)		*1	○	○	○	○	-	-	-	-	-	-	-	-	-	-	-	-	-	-	-	-	-	-	○	○		

Avant utilisation

Guide élémentaire

Guide avancé

- 1** Notions de base de l'appareil photo
- 2** Mode Auto / Mode Auto hybride
- 3** Autres modes de prise de vue
- 4** Mode P
- 5** Modes Tv, Av, M et C
- 6** Mode de lecture
- 7** Fonctions Wi-Fi
- 8** Menu Configuration
- 9** Accessoires
- 10** Annexe

Index



Fonction		Mode de prise de vue																						
		C	M	Av	Tv	P										HDR								
Style d'image (📖67)		*1	○	○	○	○	○	○	○	○	○	○	○	○	○	○	○	○	○	○	○	○	○	○
		*1	○	○	○	○	○	○	○	○	○	○	○	○	○	○	○	○	○	○	○	○	○	○
	/ / / 	*1	○	○	○	○	○	○	○	○	○	○	○	○	○	○	○	○	○	○	○	○	○	○
		*1	○	○	○	○	○	○	*4	○	○	○	○	○	○	○	○	○	○	○	○	○	○	○
Correction auto de luminosité (📖64)		*1	○	○	○	○	○	○	○	○	○	○	○	○	○	○	○	○	○	○	○	○	○	○
		*1	○	○	○	○	○	○	○	○	○	○	○	○	○	○	○	○	○	○	○	○	○	○
		*1	○	○	○	○	○	○	○	○	○	○	○	○	○	○	○	○	○	○	○	○	○	○
Mode mesure (📖45)		*1	○	○	○	○	○	○	○	○	○	○	○	○	○	○	○	○	○	○	○	○	○	○
		*1	○	○	○	○	○	○	○	○	○	○	○	○	○	○	○	○	○	○	○	○	○	○
Format images fixes (📖62)	3:2	*1	○	○	○	○	○	○	*5	○	○	○	○	○	○	○	○	○	○	○	○	○	○	○
	4:3/16:9	*1	○	○	○	○	○	○	*5	○	○	○	○	○	○	○	○	○	○	○	○	○	○	*6
	1:1	*1	○	○	○	○	○	○	*5	○	○	○	○	○	○	○	○	○	○	○	○	○	○	○

\*1 Le contenu réglable dépend des modes de prise de vue ajoutés.

○ Sélectionnable ou réglé automatiquement. – Non sélectionnable.

\*2 Défini avec un onglet de menu [📖2].

\*3 Se synchronise sur le réglage du format d'image et se règle automatiquement (📖55).

\*4 Si la fonction [Monochrome] est définie sur autre que [OFF], défini automatiquement.

\*5 Défini avec un onglet de menu [📖1].

\*6 Définir automatiquement pour correspondre au format d'image de la taille d'enregistrement vidéo.

Avant utilisation

Guide élémentaire

Guide avancé

**1** Notions de base de l'appareil photo

**2** Mode Auto / Mode Auto hybride

**3** Autres modes de prise de vue

**4** Mode P

**5** Modes Tv, Av, M et C

**6** Mode de lecture

**7** Fonctions Wi-Fi

**8** Menu Configuration

**9** Accessoires

**10** Annexe

Index



## Onglets Prise de vue

Fonction		Mode de prise de vue		C	M	Av	Tv	P									HDR												
		Qualité image (43)																											
	JPEG	–	*1	O	O	O	O	O	–	–	O	–	–	O	–	–	–	–	–	–	–	–	–	–	O	O			
			*1	O	O	O	O	O	O	O	O	O	O	O	O	O	O	O	O	O	O	O	O	O	O	O	O	O	
		L/M/S1/S2/S3	*1	O	O	O	O	O	–	O	O	O	O	O	O	O	O	O	O	O	O	O	O	O	O	O	O	O	
		RAW	–	*1	O	O	O	O	O	O	O	O	O	O	O	O	O	O	O	O	O	O	O	O	O	O	O	O	
			*1	O	O	O	O	O	–	–	O	–	–	O	–	–	–	–	–	–	–	–	–	–	–	O	O		
	Format images fixes (45)		Voir « Réglages rapides » (179).																										
	Aff. informations de pdv (87)		*1	O	O	O	O	O	O	O	O	O	O	O	O	O	O	O	O	O	O	O	O	O	O	O	O	O	
	Aff. Inversé (29)		Marche/ Arrêt	*1	O	O	O	O	O	O	O	O	O	O	O	O	O	O	O	O	O	O	O	O	O	O	O	O	
	Durée de revue (47)*2		Arrêt/ 2 sec./ 4 sec./ 8 sec./ Maintien	*1	O	O	O	O	O	O	O	O	O	O	O	O	O	O	O	O	O	O	O	O	O	O	O	O	
	Déclench. tactile (41)		Activer	*1	O	O	O	O	O	O	O	O	O	O	O	O	O	O	O	O	O	O	O	O	–	O	O	–	–
			Désact.	*1	O	O	O	O	O	O	O	O	O	O	O	O	O	O	O	O	O	O	O	O	O	O	O	O	O
	Mode affichage (153)*3		Mode éco	*1	O	O	O	O	O	O	O	O	O	O	O	O	O	O	O	O	O	O	O	O	O	O	O	O	
Fluide			*1	O	O	O	O	O	–	–	–	–	–	–	–	–	–	–	–	–	–	–	–	–	–	–	–		

Avant utilisation

Guide élémentaire

Guide avancé

- 1** Notions de base de l'appareil photo
- 2** Mode Auto / Mode Auto hybride
- 3** Autres modes de prise de vue
- 4** Mode P
- 5** Modes Tv, Av, M et C
- 6** Mode de lecture
- 7** Fonctions Wi-Fi
- 8** Menu Configuration
- 9** Accessoires
- 10** Annexe

Index



Fonction		Mode de prise de vue																							
		C	M	Av	Tv	P									HDR										
	Opération AF (📖72)	Voir « Réglages rapides » (📖179).																							
	Méthode AF (📖69)	Voir « Réglages rapides » (📖179).																							
	AF continu (📖73)	Marche	*1	O	O	O	O	O	O	O	O	O	O	O	O	O	O	O	O	O	O	O	O	O	
		Arrêt	*1	O	O	O	O	O	O	O	O	O	O	-	O	O	O	O	O	O	O	O	O	-	-
	AF+MF (📖73)	Marche	*1	O	O	O	O	-	-	O	O	O	O	-	O	O	O	O	O	O	O	O	O	O	O
		Arrêt	*1	O	O	O	O	-	-	O	O	O	O	-	O	O	O	O	O	O	O	O	O	O	O
	Paramètres de repères MF (📖74)		*1	O	O	O	O	-	-	O	O	O	O	-	O	O	O	O	O	O	O	O	O	O	O
	Param. stabil. (📖78)	Mode Stabilisé *4	Arrêt	*1	O	O	O	O	-	O	O	O	O	O	-	O	O	O	O	O	O	O	O	O	O
			Continu	*1	O	O	O	O	O	O	O	O	O	O	O	O	O	O	O	O	O	O	O	O	O
		Stab. Dynam. *5	1	*1	O	O	O	O	O	O	O	O	O	O	O	O	O	O	O	O	-	O	O	O	O
2	*1		O	O	O	O	O	O	O	O	O	O	-	O	O	O	O	O	O	O	O	O	O	O	
Correct. aberration objectif (📖79)		*1	O	O	O	O	O	O	O	O	O	O	O	O	O	O	O	O	O	O	O	O	O	O	

Avant utilisation

Guide élémentaire

Guide avancé

- 1** Notions de base de l'appareil photo
- 2** Mode Auto / Mode Auto hybride
- 3** Autres modes de prise de vue
- 4** Mode P
- 5** Modes Tv, Av, M et C
- 6** Mode de lecture
- 7** Fonctions Wi-Fi
- 8** Menu Configuration
- 9** Accessoires
- 10** Annexe

Index



Fonction		Mode de prise de vue		C	M	Av	Tv	P								HDR												
	Bracketing (63)		*1	O	O	O	O	O	-	-	-	-	-	-	-	-	-	-	-	-	-	-	-	-				
	Sensibilité ISO (62)	Vitesse ISO	Voir « Fonctions disponibles dans chaque mode de prise de vue » (177).																									
		ISO auto	*1	O	O	O	O	O	O	-	-	-	-	-	-	-	-	-	-	-	-	-	-	-	O			
	Priorité hautes lumières (64)		*1	O	O	O	O	O	O	-	-	-	-	-	-	-	-	-	-	-	-	-	-	-	O	O		
	Correction auto de luminosité (64)		Voir « Réglages rapides » (179).																									
	Mode mesure (62)		Voir « Réglages rapides » (179).																									
	Contrôle flash	Émission éclair (75)		Voir « Fonctions disponibles dans chaque mode de prise de vue » (177).																								
		Mesure E-TTL II (77)	Évaluative/ Moyenne	*1	O	O	O	O	O	-	-	-	-	-	-	-	-	-	-	-	-	-	-	-	-	-		
		Yeux rouges (47)	Marche/ Arrêt	*1	O	O	O	O	O	O	O	O	-	O	-	O	O	-	O	O	O	O	O	O	O	-	-	
		Réglages flash intégré	Mode flash (85)	E-TTL II	*1	O	O	O	O	O	O	O	O	-	O	-	O	O	-	O	O	O	O	O	O	O	-	-
				Flash manuel	*1	O	O	O	-	-	-	-	-	-	-	-	-	-	-	-	-	-	-	-	-	-	-	-
			Synchro (77)	1er rideau	*1	O	O	O	O	O	O	O	O	-	O	-	O	O	-	O	O	O	O	O	O	O	-	-
				2e rideau	*1	O	O	O	O	O	-	-	O	-	-	-	-	-	-	-	-	-	-	-	-	-	-	-
		Corr. exp.		Voir « Fonctions disponibles dans chaque mode de prise de vue » (177).																								
	Réglage fonct. flash externe (155)		*1	O	O	O	O	O	-	-	-	-	-	-	-	-	-	-	-	-	-	-	-	-	-	-		
Réglages C.Fn flash externe (156)		*1	O	O	O	O	O	-	-	-	-	-	-	-	-	-	-	-	-	-	-	-	-	-	-			
Réinit. réglages (77, 157)		*1	O	O	O	O	O	-	-	O	-	-	-	-	-	-	-	-	-	-	-	-	-	-	-			

Avant utilisation

Guide élémentaire

Guide avancé

**1** Notions de base de l'appareil photo

**2** Mode Auto / Mode Auto hybride

**3** Autres modes de prise de vue

**4** Mode P

**5** Modes Tv, Av, M et C

**6** Mode de lecture

**7** Fonctions Wi-Fi

**8** Menu Configuration

**9** Accessoires

**10** Annexe

Index



Fonction		Mode de prise de vue																					
		C	M	Av	Tv	P																	
	B. blanc personnal. (📖65)	*1	O	O	O	O	-	-	-	-	-	-	-	-	-	-	-	-	-	-	O	O	
	Corr. Bal. Blancs (📖66)	Voir « Réglages rapides » (📖179).																					
	Style d'image (📖67)	Voir « Réglages rapides » (📖179).																					
	Réduct. bruit en ISO élevée (📖80)	Standard	*1	O	O	O	O	O	O	O	O	O	O	O	O	O	O	O	O	O	O	O	O
		Désact./ Faible/ Élevée/ Réduct. bruit multivues	*1	O	O	O	O	-	-	-	-	-	-	-	-	-	-	-	-	-	-	-	-
	Réduct. bruit expo. longue (📖81)	Désact.	*1	O	O	O	O	O	O	O	O	O	O	O	O	O	O	O	O	O	O	O	O
		Auto/Activer	*1	O	O	O	O	-	-	-	-	-	-	-	-	-	-	-	-	-	-	-	-
	Type de résumé (📖37)	Incl. photos/ Aucune photo	-	-	-	-	-	O	-	-	-	-	-	-	-	-	-	-	-	-	-	-	
	Chang. auto AF (📖40)	Activer	-	-	-	-	-	O	-	-	-	-	-	-	-	-	-	-	-	-	-	-	
		Désact.	O	O	O	O	O	O	O	O	O	O	O	O	O	O	O	O	O	O	O	O	O
Garder rég. (📖48)	Activer/ Désact.	-	-	-	-	-	-	O	-	-	-	-	-	-	-	-	-	-	-	-	-		

Avant utilisation

Guide élémentaire

Guide avancé

- 1** Notions de base de l'appareil photo
- 2** Mode Auto / Mode Auto hybride
- 3** Autres modes de prise de vue
- 4** Mode P
- 5** Modes Tv, Av, M et C
- 6** Mode de lecture
- 7** Fonctions Wi-Fi
- 8** Menu Configuration
- 9** Accessoires
- 10** Annexe

Index







## Onglet C.Fn

Fonction		Mode de prise de vue	Mode de prise de vue																							
			C	M	Av	Tv	P	A+	A-	★	🔄	📐	🌿	🔍	📄	🔧	HDR	🔄	🔍	📄	📷	👤	📄	📷	📷	
C.Fn I : Exposition (📖88)	Extension sensibilité ISO	0 : Désactivée	*	o	o	o	o	o	o	o	o	o	o	o	o	o	o	o	o	o	o	o	o	o	o	o
		1 : Activée	*	o	o	o	o	-	-	-	-	-	-	-	-	-	-	-	-	-	-	-	-	-	-	o
	Décalage de sécurité	0 : Désactivée	*	o	o	o	o	o	o	o	o	o	o	o	o	o	o	o	o	o	o	o	o	o	o	o
		1 : Activée	*	-	o	o	-	-	-	-	-	-	-	-	-	-	-	-	-	-	-	-	-	-	-	-
C.Fn II : Autofocus (📖88)	Faisceau assist. AF (LED)	0 : Activé	*	o	o	o	o	o	-	o	o	o	o	-	o	o	o	o	o	o	o	o	o	o	o	
		1 : Désactivé	*	o	o	o	o	-	o	-	-	-	-	o	-	-	-	-	-	-	-	-	-	-	o	o
C.Fn III:Autres (📖88)	Commandes personnalisées	Décl./verr. AE	*	o	o	o	o	-	-	-	-	-	-	-	-	-	-	-	-	-	-	-	-	o	o	
		Molettes	*	o	o	o	o	-	-	-	-	-	-	-	-	-	-	-	-	-	-	-	-	-	o	o
		Touche M-Fn	*	o	o	o	o	-	-	-	-	-	-	-	-	-	-	-	-	-	-	-	-	-	o	o
		Touche 📄	*	o	o	o	o	-	-	-	-	-	-	-	-	-	-	-	-	-	-	-	-	-	o	o
		Touche 📷	*	o	o	o	o	-	-	-	-	-	-	-	-	-	-	-	-	-	-	-	-	-	-	-
	Déclencher obtur. sans obj.	0 : Désactivé	*	o	o	o	o	o	o	o	o	o	o	o	o	o	o	o	o	o	o	o	o	o	o	o
		1 : Activé	*	o	o	o	o	-	-	-	-	-	-	-	-	-	-	-	-	-	-	-	-	-	o	o
	Rétracter objectif à l'extinction	0 : Activé	*	o	o	o	o	o	o	o	o	o	o	o	o	o	o	o	o	o	o	o	o	o	o	o
1 : Désactivé		*	o	o	o	o	-	-	-	-	-	-	-	-	-	-	-	-	-	-	-	-	-	o	o	
Réinitialiser toutes C.Fn (📖89)			*	o	o	o	o	-	-	-	-	-	-	-	-	-	-	-	-	-	-	-	-	-	o	o

\* Le contenu réglable dépend des modes de prise de vue ajoutés.

o Sélectionnable ou réglé automatiquement. – Non sélectionnable.

Avant utilisation

Guide élémentaire

Guide avancé

**1** Notions de base de l'appareil photo

**2** Mode Auto / Mode Auto hybride

**3** Autres modes de prise de vue

**4** Mode P

**5** Modes Tv, Av, M et C

**6** Mode de lecture

**7** Fonctions Wi-Fi

**8** Menu Configuration

**9** Accessoires

**10** Annexe

Index



## Contrôle rapide INFO.

Le réglage des fonctions de prise de vue depuis un écran unique

(61) ne s'affiche pas dans les modes suivants : [A], [M], [S], [P], [L], [P], [P], [P], [P], [P], [P], [P], [P], [P], [P] et [P].

Fonction	Mode de prise de vue							
	C	M	Av	Tv	P			
Mode vidéo	–	–	–	–	–	○	○	
Vitesse d'obturation	*	○	–	○	–	–	○	
Valeur d'ouverture	*	○	○	–	–	–	○	
Sensibilité ISO	*	○	○	○	○	–	○	
Bracketing	*	○	○	○	○	–	–	
Correction expo au flash	*	○	○	○	○	–	–	
Émission éclair	*	○	○	○	○	–	–	
Enr. son	–	–	–	–	–	○	○	
Style d'image	*	○	○	○	○	○	○	
Balance blancs	*	○	○	○	○	○	○	
Corr. Bal. Blancs	*	○	○	○	○	○	○	
Correction auto de luminosité	*	○	○	○	○	○	○	
Attribution des fonctions	*	○	○	○	○	○	○	
Mode de mesure	*	○	○	○	○	–	–	
Mode drive	*	○	○	○	○	–	–	
Filtre A. vent	–	–	–	–	–	○	○	
Atténuateur	–	–	–	–	–	○	○	
Retardat./Télécomm.	*	○	○	○	○	○	○	
Taille enr. vidéo	*	○	○	○	○	○	○	
Qualité image	*	○	○	○	○	○	○	

○ Sélectionnable ou réglé automatiquement. – Non sélectionnable.

\* Le contenu réglable dépend des modes de prise de vue ajoutés.

## Onglet Configuration

Onglet	Élément	Page de réf.
Y1	Créer dossier	137
	N° fichiers	137
	Formater	138
	Système vidéo	139
	Affichage *1	154
Y2	Niv. électronique	46
	Mode veille	139
	Mode éco	28
	Luminosité	140
	Fuseau horaire	141
	Date/Heure	141
Y3	Langue	141
	Signal sonore	142
	Conseils & infos	142
	Fonct. tactile	142
Y4	Nettoyage du capteur	142
	Paramètres Wi-Fi	115
	Afficher logo certification	144
	Mode de pdv perso (C) *2	90
	Infos de copyright	144
	Réinitialiser tous réglages *3	145
Firmware ver.  : *.*.* *4	145	

\*1 S'affiche uniquement lorsqu'un viseur électronique est installé.

\*2 Disponible uniquement en mode [C], [M], [Av], [Tv] et [P].

\*3 Non disponible en mode [C].

\*4 Disponible uniquement en mode [C], [M], [Av], [Tv], [P],

Avant utilisation

Guide élémentaire

Guide avancé

- Notions de base de l'appareil photo
- Mode Auto / Mode Auto hybride
- Autres modes de prise de vue
- Mode P
- Modes Tv, Av, M et C
- Mode de lecture
- Fonctions Wi-Fi
- Menu Configuration
- Accessoires
- Annexe

Index



## Onglet Mon menu

Onglets	Élément	Page de réf.
★1	Réglages Mon menu	📖91

## Onglet Lecture

Onglets	Élément	Page de réf.
▶1	Protéger	📖102
	Rotation	📖107
	Effacer	📖105
	Classement	📖108
	Diaporama	📖101
	Liste/Lect. résumés vidéo	📖96
	Rech. images	📖98
	Filtres créatifs	📖111
▶2	Recadrer	📖109
	Rogner	📖110
	Correc yeux rouges	📖112
	Réglages imp.	📖161
	Config. livre photo	📖166
▶3	Effet transition	📖94
	Effet d'index	📖97
	Défil. affich.	📖94
	Rotation auto	📖108
	Poursuivre	📖94
▶4	Aff. informations de lecture	📖95
	Agrandiss. (env.)	📖100

## Réglages rapides du mode de lecture

Élément	Page de réf.
Protéger	📖102
Rotation	📖107
Classement	📖108
Rech. images	📖98
Lire vidéo	📖94
Lire résumé vidéo associé	📖96
Imprimer	📖160
Recadrer	📖109
Rogner	📖110
Filtres créatifs	📖111
Appliquer rég. à 	📖50

Avant utilisation

Guide élémentaire

Guide avancé

**1** Notions de base de l'appareil photo

**2** Mode Auto / Mode Auto hybride

**3** Autres modes de prise de vue

**4** Mode P

**5** Modes Tv, Av, M et C

**6** Mode de lecture

**7** Fonctions Wi-Fi

**8** Menu Configuration

**9** Accessoires

**10** Annexe

Index



## Précautions de manipulation

- Cet appareil photo est un dispositif électronique de haute précision. Évitez de le faire tomber ou de le soumettre à un fort impact.
- Ne laissez jamais l'appareil photo à proximité d'appareils générant de forts champs électromagnétiques, tels qu'un aimant ou un moteur. Les champs électromagnétiques peuvent entraîner un dysfonctionnement de l'appareil photo ou une perte des données d'image.
- Si des gouttes d'eau ou de la poussière se collent à l'appareil photo ou l'écran, essuyez-les avec un chiffon doux et sec, comme un chiffon pour lunettes. Ne le frottez pas trop fort et ne forcez pas dessus.
- N'utilisez jamais de détergents contenant des solvants organiques pour nettoyer l'appareil photo ou l'écran.
- Pour enlever la poussière de l'objectif, utilisez un soufflet. Si le nettoyage se révèle difficile, prenez contact avec un centre d'assistance Canon.
- Si vous faites brusquement passer l'appareil photo d'une pièce froide à une pièce chaude, de la condensation risque de se former sur l'appareil. Pour éviter ce phénomène, placez d'abord l'appareil photo dans un sac plastique fermé hermétiquement et laissez-le s'adapter à la température plus élevée de la pièce avant de le sortir du sac.
- Rangez la batterie dans un sac plastique fermé hermétiquement ou dans un autre emballage de protection. Pour préserver le bon fonctionnement de la batterie, si vous ne l'utilisez pas pendant une longue période, rechargez-la une fois par an, puis épuisez-la complètement avant de la ranger.
- Si de la condensation se forme sur l'appareil photo, cessez immédiatement de l'utiliser. Si vous continuez d'utiliser l'appareil photo dans cet état, vous risquez de l'endommager. Retirez l'objectif, la batterie et la carte mémoire, puis attendez que l'humidité se soit évaporée avant de réutiliser l'appareil.
- Ne touchez pas les contacts de l'appareil photo ou de l'objectif. Cela risquerait d'entraîner un dysfonctionnement de l'appareil photo.
- Lorsque l'objectif est retiré, le capteur d'images est exposé. Ne touchez pas le capteur d'images, car cela risquerait de le rayer.
- Ne bloquez pas le fonctionnement du déclencheur avec votre doigt par exemple car cela risquerait d'entraîner un dysfonctionnement.
- Lorsque vous retirez l'objectif de l'appareil, fixez le bouchon et posez l'objectif avec sa monture orientée vers le haut pour éviter d'endommager sa surface et ses contacts.

- En outre, la poussière pénétrant dans l'appareil photo, et dans de très rares cas, le lubrifiant des composants internes de l'appareil photo, risquent d'adhérer sur la face avant du capteur. Si des taches restent visibles même après le nettoyage automatique du capteur, il est recommandé de faire nettoyer ce dernier par un centre d'assistance Canon.
- Il est recommandé de nettoyer régulièrement le boîtier de l'appareil photo et la monture d'objectif à l'aide d'un chiffon propre et doux pour objectif.

Avant utilisation

Guide élémentaire

Guide avancé

**1** Notions de base de l'appareil photo

**2** Mode Auto / Mode Auto hybride

**3** Autres modes de prise de vue

**4** Mode P

**5** Modes Tv, Av, M et C

**6** Mode de lecture

**7** Fonctions Wi-Fi

**8** Menu Configuration

**9** Accessoires

**10** Annexe

Index



## Caractéristiques

### Type

Type	Appareil photo numérique AF/AE non reflex à objectif unique
Support d'enregistrement	Cartes mémoire SD, SDHC et SDXC * Compatible avec UHS-I
Taille du capteur d'images	Environ 22,3 × 14,9 mm
Objectifs compatibles	Objectifs Canon EF-M, EF* et EF-S* * Bague d'adaptation EF-EOS M requis requise. (la distance focale 24 x 36 mm équivalente est d'environ 1,6 fois la distance focale de l'objectif)
Monture d'objectif	Monture Canon EF-M

### Capteur d'images

Type	Capteur CMOS
Pixels effectifs	Environ 24,2 millions de pixels
Format d'image	3:2
Nettoyage de la poussière	Exécuté automatiquement ou manuellement lors de la mise sous ou hors tension

## Système d'enregistrement

Format d'enregistrement	Design rule for Camera File System (DCF) 2.0
Type d'image	JPEG, RAW (14 bits exclusif Canon) Enregistrement simultané RAW+JPEG
Résolution	L (Large) : Environ 24 mégapixels (6000 x 4000) M (Moyenne) : Environ 12,40 mégapixels (4320 x 2880) S1 (Petite 1) : Environ 5,50 mégapixels (2880 x 1920) S2 (Petite 2) : Environ 3,50 mégapixels (2304 x 1536) S3 (Small 3) : Environ 350 000 pixels (720 x 480) RAW : Environ 24 mégapixels (6000 x 4000)

## Traitement de l'image pendant la prise de vue

Style d'image	Auto, Standard, Portrait, Paysage, Neutre, Fidèle, Monochrome, Déf. ut. 1 - 3
Balance des blancs	Auto, Prédéfinie (Jour, Ombre, Nuageux, Lumière Tungsten, Éclairage fluorescent blanc, Flash), Balance des blancs personnalisée *Transmission des informations de température de couleur du flash activée
Réduction du bruit	Applicable aux expositions longues et aux prises de vue en ISO élevée
Correction automatique de la luminosité de l'image	Correction automatique de la luminosité
Priorité hautes lumières	Fournie
Correction des aberrations de l'objectif	Vignetage, Aberration chromatique

Avant utilisation

Guide élémentaire

Guide avancé

- 1** Notions de base de l'appareil photo
- 2** Mode Auto / Mode Auto hybride
- 3** Autres modes de prise de vue
- 4** Mode P
- 5** Modes Tv, Av, M et C
- 6** Mode de lecture
- 7** Fonctions Wi-Fi
- 8** Menu Configuration
- 9** Accessoires
- 10** Annexe

Index



## Autofocus

Type	Méthode III AF CMOS hybride (1 collim. AF, visage + suivi priorité AF)
Zones AF	49 zones (max.)
Plage de luminosité de mise au point	IL 2 - 18 (à température ambiante, 100 ISO)
Opération AF	AF One-Shot, AF Servo
Faisceau AF	Intégré (LED)

## Contrôle de l'exposition

Modes de mesure	Mesure en temps réel avec capteur d'images Mesure évaluative (384 zones), Mesure sélective (environ 10 % de l'écran de prise de vue), Mesure spot (environ 2 % de l'écran de prise de vue), Prédominance centrale
Plage de mesure de la luminosité	IL 1 - 20 (à température ambiante, ISO 100)
Contrôle de l'exposition	Programme auto, Priorité vitesse, Priorité ouverture, Exposition manuelle
Vitesse ISO (Index d'exposition recommandé)	100 – 12800 ISO défini manuellement, équivalent à 25600 développé Réglage automatique possible
Correction de l'exposition	Manuel : $\pm 3$ valeurs par incréments de 1/3 de valeur Bracketing : $\pm 2$ valeurs par incréments de 1/3 de valeur (peut être associé à la correction manuelle de l'exposition)
Verrouillage AE	Auto : Appliquée en AF One-Shot avec mesure évaluative une fois la mise au point effectuée Manuel : Avec la touche de verrouillage AE

## Obturbateur

Type	Obturbateur avec plan focal contrôlé électroniquement
Vitesse d'obturation	1/4 000 sec. à 30 sec. (plage de vitesses d'obturation totale ; la plage disponible varie selon le mode de prise de vue), pose longue, synchronisation X à 1/200 sec.

## Flash

Flash intégré	Flash manuel rétractable Nombre guide d'environ 5 (ISO 100/m) Prend en charge des angles de vue équivalent à une distance d'environ 18 mm (équivalente au format 24 x 36 mm : 29 mm environ) Durée de charge d'environ 3 s
Flash externe	Flashes Speedlite série EX (les fonctions du flash peuvent être réglées avec l'appareil photo)
Mode de mesure du flash	Flash auto E-TTL II
Correction de l'exposition au flash	$\pm 2$ valeurs par paliers d'1/3 de valeur
Mémorisation de l'exposition au flash	Fournie
Borne PC	Aucune

Avant utilisation

Guide élémentaire

Guide avancé

- 1 Notions de base de l'appareil photo
- 2 Mode Auto / Mode Auto hybride
- 3 Autres modes de prise de vue
- 4 Mode P
- 5 Modes Tv, Av, M et C
- 6 Mode de lecture
- 7 Fonctions Wi-Fi
- 8 Menu Configuration
- 9 Accessoires
- 10 Annexe

Index



## Système d'acquisition, de retardateur

Mode drive	Vue par vue, En continu
Vitesse de la prise de vue en continu	4,2 images/s max.
Rafale max.	JPEG : environ 1 000 images RAW : environ 5 images RAW+ JPEG Grande/Fine : environ 4 images *Mesures prises selon les normes de test Canon (ISO 100, style d'image : paramètres standard), en utilisant une carte mémoire UHS-I 16 Go, correspondant aux normes de test Canon.
Mode retardateur	Désactivé/Retardateur 2 secondes/Retardateur 10 secondes/Télécommande

## Prise de photos

Format d'image	3:2, 4:3, 16:9, 1:1
Mode de mise au point	AF, Mise au point manuelle (mise au point manuelle, agrandissement 5x/10x), AF+Mise au point manuelle
AF continu	Fourni
Déclenchement tactile	Fourni
Affichage du quadrillage	Deux types
Filtres créatifs	Compris comme mode de prise de vue
Contrôle profondeur de champ	Fourni

## Réglages d'enregistrement vidéo

Système d'enregistrement	MP4
Vidéo	MPEG-4 AVC/H.264 Débit binaire (moyen) variable
Audio	MPEG-4 AAC-LC
Taille d'enregistrement et cadence d'enregistrement des images	1 920 x 1 080 (Full HD) : 29,97 images/s (NTSC) / 23,98 images/s (NTSC) / 25 images/s (PAL) 1 280 x 720 (HD) : 59,94 images/s (NTSC) / 50 images/s (PAL) 640 x 480 (SD) : 29,97 images/s (NTSC) / 25 images/s (PAL) *La cadence d'enregistrement réelle des images est de 23,976 images/s.
Taille de fichier	1 920 x 1 080 (29,97 images/s/23,98 images/s/25 images/s) : 172,6 Mo/min 1 280 x 720 (59,94 images/s/50 images/s) : 115,4 Mo/min 640 x 480 (29,97 images/s/25 images/s) : 22,4 Mo/min
Mise au point	Méthode III AF CMOS hybride* (1 collim. AF, visage + suivi priorité AF) Mise au point manuelle *Plage de luminosité de la mise au point : IL 2 - 18 (à température ambiante, 100 ISO)
Mode de mise au point	AF, MF (mise au point manuelle), AF+MF
Modes de mesure	Evaluative
AF servo	Fourni
Plage de mesure de la luminosité	IL 1 - 20 (à température ambiante, ISO 100)
Contrôle de l'exposition	Programme AE pour les vidéos et l'exposition manuelle
Correction de l'exposition	± 3 valeurs par incréments de 1/3 de valeur

Avant utilisation

Guide élémentaire

Guide avancé

- 1** Notions de base de l'appareil photo
- 2** Mode Auto / Mode Auto hybride
- 3** Autres modes de prise de vue
- 4** Mode P
- 5** Modes Tv, Av, M et C
- 6** Mode de lecture
- 7** Fonctions Wi-Fi
- 8** Menu Configuration
- 9** Accessoires
- 10** Annexe

Index





Vitesse ISO (Index d'exposition recommandé)	Avec exposition automatique : 100 ISO - 3200 ISO (Full HD) / 100 ISO - 6400 ISO (HD/SD) défini automatiquement Avec exposition manuelle : 100 ISO - 3200 ISO (Full HD) / 100 ISO - 6400 ISO (HD/SD) défini automatiquement/manuellement, vitesse élevée (équivalent 6400 ISO (Full HD) / 12800 ISO (HD/SD)) possible
Effet miniature vidéo	Fourni
Enregistrement du son	Microphone stéréo intégré Borne microphone stéréo externe fournie Niveau d'enregistrement audio réglable, filtre anti-vent (pour le microphone intégré) fourni, atténuateur fourni
Affichage du quadrillage	Deux types

## Écran LCD

Type	Écran TFT couleur à cristaux liquide
Taille et nombre de points de l'écran	Large, 7,7 cm (3,0 pouces) (3:2) avec environ 1,04 millions de points
Réglage de l'angle	Fourni
Réglage de la luminosité	Manuel (5 niveaux)
Langues de l'interface	25 langues
Conseils & infos	Affichables

## Lecture

Formats d'affichage des images	Affichage d'une image unique, affichage d'une image unique + infos (infos de base, infos de prise de vue, histogramme, infos sur l'objectif, style d'image, réduction du bruit et données de correction), index des images (6/12/42/110), rotation d'image possible
Agrandissement par zoom	Environ 1,5x à 10x
Alerte de hautes lumières	Les hautes lumières surexposées clignotent
Méthodes d'accès aux images	Image unique, saut par 10 ou 100 images, filtrer les images (par date de prise de vue, par personne, par vidéo, par photo, par classement), défilement de l'affichage
Rotation des images	Fourni
Classement	Fourni
Lecture des vidéos	Activée (écran LCD, sortie HDMI) Haut-parleur intégré
Protéger les images	Fourni
Diaporama	Toutes les images/Filtrer les images par recherche d'images Effet transition : Arrêt/Fondu

## Post-traitement des images

Possible uniquement avec les photos prises avec le même modèle

Filtres créatifs	N&B granuleux, Flou artistique, Effet tr. gd angle, Effet Peinture huile, Effet Aquarelle, Effet Toy Camera, Effet miniature
Recadrer	Fourni
Correc yeux rouges	Fournie

Avant utilisation

Guide élémentaire

Guide avancé

- 1** Notions de base de l'appareil photo
- 2** Mode Auto / Mode Auto hybride
- 3** Autres modes de prise de vue
- 4** Mode P
- 5** Modes Tv, Av, M et C
- 6** Mode de lecture
- 7** Fonctions Wi-Fi
- 8** Menu Configuration
- 9** Accessoires
- 10** Annexe

Index



## Impression directe

Type	PictBridge (USB et réseau local sans fil)
Images imprimables	Images JPEG et RAW (possibilité d'imprimer des photos RAW affichées en tant que JPEG uniquement pour des photos prises avec le même modèle)
Commande de tirages	Compatible DPOF version 1.1

## Fonctions personnalisées

Fonctions personnalisées	6 types
Enregistrement de Mon menu	Fourni
Infos de copyright	Saisie et inclusion possibles

## Interface

Borne numérique	Mise en réseau avec un PC pour l'impression directe (équivalent Hi-Speed USB)
Borne de sortie HDMI mini	Type C (changement automatique de la résolution)
Borne d'entrée pour microphone externe	Mini-jack stéréo 3,5 mm de diamètre
Télécommande sans fil	Compatible avec la télécommande RC-6

## Wi-Fi

Conformité aux normes	IEEE 802.11b/g/n
Méthodes de transmission	Modulation DS-SS (IEEE 802.11b) Modulation OFDM (IEEE 802.11g/n)
Portée de transmission	Environ 15 m (49,21 pieds) *Lorsqu'il est connecté à un smartphone *Sans obstruction entre les antennes de transmission et de réception, et sans interférence radio
Fréquence de transmission (fréquence centrale)	Fréquence : 2 412 à 2 462 MHz Canaux : 1 à 11 canaux
Méthode de connexion	Mode infrastructure*, mode Point d'accès appareil photo, mode ad hoc *WPS (Wi-Fi Protected Setup) pris en charge
Sécurité	Méthode d'authentification : Système ouvert, clé partagée, WPA-PSK, WPA2-PSK Cryptage : WEP, TKIP, AES

## Fonctions réseau

Transfert d'images entre appareils photo	Transfert d'une image, transfert d'images sélectionnées, transfert d'images recadrées
Connexion à un smartphone	Affichage/commande/réception d'images possible au moyen d'un smartphone Envoi d'images vers un smartphone connecté via NFC Commande à distance de l'appareil photo au moyen d'un smartphone.
Impression sur imprimante Wi-Fi	Les images à imprimer peuvent être envoyées sur une imprimante Wi-Fi.
Envoi d'images à un service Web	Les images dans l'appareil photo ou des liens vers des images peuvent être envoyés à des services Web enregistrés.
Visualisation des images dans un lecteur multimédia	Les images peuvent être visualisées via un lecteur multimédia compatible DLNA.

Avant utilisation

Guide élémentaire

Guide avancé

- 1 Notions de base de l'appareil photo
- 2 Mode Auto / Mode Auto hybride
- 3 Autres modes de prise de vue
- 4 Mode P
- 5 Modes Tv, Av, M et C
- 6 Mode de lecture
- 7 Fonctions Wi-Fi
- 8 Menu Configuration
- 9 Accessoires
- 10 Annexe

Index



## Alimentation

Batterie	Batterie LP-E17 (quantité 1) *L'alimentation électrique peut être assurée via un kit adaptateur secteur ACK-E17
Nombre de prises de vue possible (d'après les normes de test de la CIPA)	Température ambiante (23°C) Environ 250 images / Basse température (0°C) Environ 185 images
Durée d'enregistrement vidéo	Température ambiante (23°C) Environ 1 heure 40 minutes / Basse température (0°C) Environ 1 heure 35 minutes (avec une batterie LP-E17 entièrement chargée)

## Dimensions et poids









Dimensions (L x H x P)	Environ 110,9 x 68,0 x 44,4 mm
Poids	Environ 366 g (basé sur les directives de la CIPA : avec boîtier de l'appareil photo + batterie + carte) Environ 319 g (boîtier de l'appareil uniquement, sans le cache de l'objectif)

## Environnement de fonctionnement

Plage de températures de fonctionnement	0°C - 40°C
Humidité de fonctionnement	85 % maximum

## Nombre de prises de vue par carte mémoire

Avec une carte mémoire 16 Go

Qualité d'image	Taille du fichier (environ en Mo)	Prises de vue enregistrables (environ)	Rafale maximum (environ)
	9,0	1 680	1 000
	5,8	2 612	1 000
	5,8	2 612	1 000
	3,6	4 152	1 000
	3,0	5 061	1 000
	2,0	7 592	1 000
	1,8	8 377	1 000
	0,3	48 592	1 000
	30,2	500	5
RAW + JPEG	Taille totale RAW + JPEG	385	4

- Les valeurs de la taille du fichier, des prises de vue enregistrables et de la rafale maximum ont été mesurées à l'aide d'une carte mémoire 16 Go standard et selon les normes de test (format d'image 3:2, ISO100, et style d'image défini sur Standard) de Canon. Ces valeurs peuvent varier en fonction des conditions.
- Les valeurs de la rafale maximum ont été mesurées en utilisant une carte mémoire UHS-I 16 Go.

Avant utilisation

Guide élémentaire

Guide avancé

- 1 Notions de base de l'appareil photo
- 2 Mode Auto / Mode Auto hybride
- 3 Autres modes de prise de vue
- 4 Mode P
- 5 Modes Tv, Av, M et C
- 6 Mode de lecture
- 7 Fonctions Wi-Fi
- 8 Menu Configuration
- 9 Accessoires
- 10 Annexe

Index



## Durée d'enregistrement par carte mémoire

Avec une carte mémoire 16 Go

Qualité d'image	Taille du fichier (environ en Mo)	Durée totale d'enregistrement (environ)
  	172,6 Mo/minute	1 heure 26 minutes 5 secondes
 	115,4 Mo/minute	2 heures 8 minutes 27 secondes
 	22,4 Mo/minute	10 heures 22 minutes 35 secondes

- Les prises de vue en continu sont possibles jusqu'à ce que la carte mémoire atteigne sa limite ou que la durée d'enregistrement atteigne 29 minutes et 59 secondes.
- Sur certaines cartes mémoire, l'enregistrement peut s'arrêter même si la durée maximale de 29 minutes et 59 secondes n'a pas été atteinte. Il est recommandé d'utiliser des cartes mémoire de classe SD Speed Class 4 ou supérieure. Des cartes mémoire plus rapides sont requises pour prendre des photos pendant l'enregistrement d'une vidéo.

## Guide des plages du flash interne

(environ - m)

Sensibilité ISO	Lorsque l'objectif EF-M18-55mm f/3.5-5.6 IS STM est fixé	
	Grand angle : f/3.5	Téléobjectif : f/5.6
100	0,5 - 1,4	0,5 - 0,9
200	0,5 - 2,0	0,5 - 1,3
400	0,5 - 2,9	0,5 - 1,8
800	0,7 - 4,0	0,5 - 2,5
1600	1,0 - 5,7	0,6 - 3,6
3200	1,5 - 8,1	0,9 - 5,1
6400	2,1 - 11,4	1,3 - 7,1
12800	2,9 - 16,2	1,8 - 10,1
H (équivalent à 25600)	4,1 - 22,9	2,6 - 14,3

## Batterie LP-E17

Type	Batterie lithium-ion rechargeable
Tension nominale	7,2 V CC
Capacité de la batterie	1 040 mAh
Plage de températures de fonctionnement	Charge : 5°C - 40°C Prise de vue : 0°C - 40°C
Humidité de fonctionnement	85 % maximum
Dimensions (L x H x P)	Environ 33,0 x 14,0 x 49,4 mm
Poids	Environ 45 g (sans couvercle de protection)

Avant utilisation

Guide élémentaire

Guide avancé

- 1 Notions de base de l'appareil photo
- 2 Mode Auto / Mode Auto hybride
- 3 Autres modes de prise de vue
- 4 Mode P
- 5 Modes Tv, Av, M et C
- 6 Mode de lecture
- 7 Fonctions Wi-Fi
- 8 Menu Configuration
- 9 Accessoires
- 10 Annexe

Index



## Chargeur de batterie LC-E17/LC-E17E

Batterie compatible	Batterie LP-E17
Durée de charge	Environ 2 heures (à température ambiante)
Puissance nominale en entrée	100 à 240 V CA (50/60 Hz)
Puissance nominale en sortie	8,4 V CC / 700mA
Plage de températures de fonctionnement	5°C - 40°C
Humidité de fonctionnement	85 % maximum
Dimensions (L x H x P)	Environ 67,3 x 27,7 x 92,2 mm
Poids	LC-E17 : Environ 85 g LC-E17E : Environ 80 g (sans le cordon d'alimentation)

- Toutes les données ci-dessus reposent sur les normes et directives de test de Canon et de la CIPA (Camera & Imaging Products Association).
- Les dimensions, le diamètre, la longueur et le poids maximum mentionnés ci-dessus sont basés sur les directives de la CIPA (excepté pour le poids du boîtier de l'appareil photo).
- Les caractéristiques et l'aspect extérieur du produit peuvent être modifiés sans avis préalable.
- En cas de problème avec un objectif non-Canon monté sur l'appareil photo, contactez le fabricant de l'objectif concerné.

Avant utilisation

Guide élémentaire

Guide avancé

**1** Notions de base de l'appareil photo

**2** Mode Auto / Mode Auto hybride

**3** Autres modes de prise de vue

**4** Mode P

**5** Modes Tv, Av, M et C

**6** Mode de lecture

**7** Fonctions Wi-Fi

**8** Menu Configuration

**9** Accessoires

**10** Annexe

Index



# Index

## Nombres

1 point (mode Zone AF) 69

## A

Aberration chromatique 79

Accessoires 148

Activé 75

Adaptateur secteur 151

Affichage 25

Affichage agrandi 100

Affichage de l'index 97

Affichage image par image 25

Affichage sur un téléviseur 150

Diaporama 101

Recherche d'images 98

Affichage agrandi 100

Affichage de l'index 97

Affichage image par image 25

Affichage sur un téléviseur 150

AF servo 72

AF tactile 71

Agrandissement 23

Alimentation 148 → Batterie,

→ Chargeur de batterie, →

Kit adaptateur secteur

Alimentation secteur 151

Aliments (mode de prise de vue) 52

Appareil photo

Réinit. tout 145

Auto hybride (mode de prise de vue)

37

Av (mode de prise de vue) 83

## B

Balance des blancs (couleur) 65

Balance des blancs personnalisée 65

Bandoulière 16

## Batterie

Charge 16

Mode éco 28

Mode veille 139

Niveau 174

## Batteries

Mode éco 28

Borne 150, 151, 160

Bracketing 63

Bracketing expo au flash 156

## C

C (mode de prise de vue) 88

Câble HDMI 150

CANON iMAGE GATEWAY 122

Cartes mémoire 2

Cartes mémoire → Cartes

mémoire

Cartes mémoire /microSD/

microSDHC/microSDXC → Cartes

mémoire

Cartes mémoire SD/SDHC/SDXC

→ Cartes mémoire

Charge 17

Chargeur de batterie 2, 148

Classement 108

Configuration d'un livre photo 167

Contenu du coffret 2

Contraste 68

Correction auto de luminosité 64

Correction de l'exposition au flash 76

Correction des yeux rouges 112

Correction du vignetage 79

Couleur (balance des blancs) 65

Création assistée (mode de prise de

vue) 48

## D

Date/heure

Batterie de sauvegarde de la

date 19

Horloge mondiale 141

Modification 19

Réglages 18

Déclenchement tactile 41

Défaut → Réinit. Tout

Dépannage 168

de verrouillage AE 61

Diaporama 101

DLNA 115

DPOF 165

Dragonne → Bandoulière

Durée d'affichage 49

## E

Écran

Icônes 174, 175

Langue d'affichage 20

Menu → Menu Réglage rapide /

Réglage

Écran tactile 3

Édition

Correction des yeux rouges 112

Recadrage des images 109

Rogner 110

Effacement 105

Effacer tout 106

Effet Aquarelle (mode de prise de

vue) 54

Effet filtre 68

Effet miniature (mode de prise de

vue) 55

Effet Peinture huile (mode de prise de

vue) 54

Effet Toy Camera (mode de prise de

vue) 56

Effet très grand angle (mode de prise

de vue) 54

Envoi d'images 122

Envoi d'images vers des services

Web 125

Envoi d'images vers un autre appareil

photo 129

Envoi d'images vers un ordinateur

134

Exposition

Correction 61

Memor. expo flash 76

Verrouillage AE 61

Exposition longue (pose longue) 85

## F

Favoris 108

Filetage pour trépied 3

Filtres créatifs (mode de prise de

vue) 52

Flash

Correction de l'exposition au

flash 76

Flash désactivé 75

Marche 75

Synchro lente 75

Flash désactivé 75

Flou artistique (mode de prise de

vue) 56

Flou de bougé 23

Fonctions personnalisées 88

Fonctions Wi-Fi 115

Format d'image 45

## G

Gros-plan (mode de prise de vue) 51

## H

Horloge mondiale 141

Avant utilisation

Guide élémentaire

Guide avancé

**1** Notions de base de l'appareil photo

**2** Mode Auto / Mode Auto hybride

**3** Autres modes de prise de vue

**4** Mode P

**5** Modes Tv, Av, M et C

**6** Mode de lecture

**7** Fonctions Wi-Fi

**8** Menu Configuration

**9** Accessoires

**10** Annexe

Index



**I**  
 Icônes 174, 175  
 Images  
   Durée d'affichage 47  
   Effacement 105  
   Lecture → Affichage  
   Protection 102  
 Images en noir et blanc 57  
 Impression 160  
 Impression directe 194  
 Indicateur 34, 47  
 Installation 158

**K**  
 Kit adaptateur secteur 148, 151

**L**  
 Langue d'affichage 20  
 Lecture → Affichage  
 Logiciel, Installation 116  
 Logiciels  
   Installation 158  
   Sauvegarde des images sur un ordinateur 132, 159

**M**  
 M (mode de prise de vue) 84  
 Mémorisation de la mise au point 70  
 Mémorisation de l'exposition au flash 76  
 Menu  
   Procédures de base 32  
   Tableau 177  
 Menu Q → Menu Réglage rapide,  
 Menu  
 Menu Réglage rapide  
   Procédures de base 31  
   Tableau 179  
 Messages d'erreur 172  
 Méthode de mesure 62  
 MF (mise au point manuelle) 74

Mise au point  
   AF servo 72  
   AF tactile 71  
   Repère MF 74  
   Verr. AF 71  
   Zones AF 69  
 Mise au point manuelle 74  
 Mode AUTO (mode de prise de vue)  
 23, 35  
 Mode de point d'accès de l'appareil  
 photo 122  
 Mode éco 28  
 Mode flash 155  
 Mode veille 139  
 Molette principale 3

**N**  
 N&B granuleux (mode de prise de  
 vue) 57  
 Netteté 68  
 Nettoyage (capteur d'image) 142  
 Nettoyage du capteur 142  
 Neutre 67  
 Niveau 174  
 Noir et blanc (Monochrome) 67  
 Nomenclature 3  
 Nuit à main levée (mode de prise de  
 vue) 51  
 Numérotation de fichiers 137

**O**  
 Objectif 20  
   Déverrouillage 31

**P**  
 P (mode de prise de vue) 60  
 Paysage 67  
 Paysage (mode de prise de vue) 51  
 Photographie macro 51  
 PictBridge 150, 160  
 Piles → Date/heure (pile de  
 sauvegarde de la date)

Plage de mise au point  
   Mise au point manuelle 74  
 Plage dynamique élevée (mode de  
 prise de vue) 53  
 Portrait (mode de prise de vue) 51  
 Prévention de la poussière sur les  
 images 142  
 Prise de vue  
   Informations sur la prise de vue  
   174  
 Prise de vue à distance 132, 133  
 Prise de vue au flash sans fil 155  
 Programme d'exposition automatique  
 60  
 Protection 102

**Q**  
 Quadrillage 30  
 Qualité de l'image → Taux de  
 compression (qualité d'image)

**R**  
 RAW 43  
 Recadrage des images 109  
 Recherche 98  
 Réduct. bruit en ISO élevée 80  
 Réduction du bruit  
   Exposition longue 81  
   Vitesse ISO élevée 80  
 Réduction du bruit avec exposition  
 longue 81  
 Réduction du bruit multivues 80  
 Réinit. tout 145  
 Repère MF 74  
 Résolution (taille d'image) 43  
 Retardateur 40  
   Retardateur 2 secondes 41  
 Rognage 163  
 Rogner 110  
 Rotation 107  
 Rotation auto 108

**S**  
 Saturation 68  
 Sauvegarde des images sur un  
 ordinateur 132, 159  
 Sons 137  
 Sport (mode de prise de vue) 51  
 Stabilisation de l'image 78  
 Style d'image 67  
 Synchro lente 75  
 Synchronisation sur 1er rideau 156  
 Synchronisation sur 2e rideau 156  
 Sync. Image 131

**T**  
 Taux de compression 43  
 Température de la couleur 66  
 Tons prioritaires 64  
 Tv (mode de prise de vue) 82

**V**  
 Verr. AF 71  
 Vidéos  
   Édition 113  
   Qualité d'image (résolution/  
   cadence d'enregistrement des  
   images) 43  
 Virage 68  
 Visage + Suivi AF 70  
 Vitesse ISO 62  
 Voyager avec votre appareil photo  
 141

**Z**  
 Zones AF 69  
 Zoom sur pt AF 74

Avant utilisation

Guide élémentaire

Guide avancé

- 1** Notions de base de l'appareil photo
- 2** Mode Auto / Mode Auto hybride
- 3** Autres modes de prise de vue
- 4** Mode P
- 5** Modes Tv, Av, M et C
- 6** Mode de lecture
- 7** Fonctions Wi-Fi
- 8** Menu Configuration
- 9** Accessoires
- 10** Annexe

Index



## Précautions relatives au Wi-Fi (LAN sans fil)

- Le numéro de modèle est PC2064 (y compris le modèle WM223 du module WLAN).
- Pays et régions autorisant l'utilisation du WLAN
  - L'utilisation du WLAN est restreinte dans certains pays et régions, et son utilisation illégale peut être passible de sanctions dans le cadre des réglementations nationales et locales. Pour éviter d'enfreindre les réglementations en matière de WLAN, visitez le site Web de Canon pour vérifier où son utilisation est autorisée.
  - Veillez noter que Canon ne saurait être tenu responsable de tout problème découlant de l'utilisation du WLAN dans d'autres pays ou régions.
- Le fait d'effectuer les actions suivantes peut entraîner des sanctions pénales :
  - Altérer ou modifier le produit
  - Retirer les sceaux d'attestation du produit
- Conformément à la réglementation relative aux changes et au commerce extérieur, le permis d'exportation (ou l'autorisation de transaction de service) délivré par le gouvernement japonais est nécessaire pour exporter des ressources ou des services stratégiques (notamment ce produit) à l'extérieur du Japon.
- Comme ce produit intègre un logiciel de cryptage américain, il entre dans le cadre de la loi de l'administration américaine relative aux exportations, et ne peut pas être exporté ou introduit dans un pays soumis à un embargo commercial américain.
- Veillez à noter les paramètres du LAN sans fil que vous utilisez. Les paramètres du LAN sans fil enregistrés pour ce produit peuvent changer ou être effacés suite à une opération incorrecte du produit, aux effets des ondes radio ou de l'électricité statique, un accident ou un dysfonctionnement. Veillez à noter les paramètres du LAN sans fil à titre de précaution. Veillez noter que Canon n'accepte aucune responsabilité suite à des dommages directs ou indirects ou une perte de recettes résultant d'une dégradation ou de la disparition du contenu.
- En cas de transfert de ce produit à une autre personne, de la cession ou de l'expédition de celui-ci pour réparation, veillez à noter les paramètres du LAN sans fil et à réinitialiser le produit à ses paramètres par défaut (effacer les paramètres) si nécessaire.

- Canon ne fournira aucun dédommagement pour des dégâts résultant de la perte ou du vol du produit. Canon n'accepte aucune responsabilité pour les dégâts ou la perte résultant d'un accès ou d'une utilisation non autorisés des appareils cibles enregistrés sur ce produit en cas de perte ou de vol du produit.
- Veillez à utiliser le produit comme indiqué dans ce guide. Veillez à utiliser la fonction LAN sans fil de ce produit conformément aux directives générales données dans ce guide. Canon n'accepte aucune responsabilité en cas de dommages ou de perte, si la fonction et le produit sont utilisés selon des manières différentes de ce qui est décrit dans ce guide.
- N'utilisez pas la fonction LAN sans fil de ce produit à proximité d'appareils médicaux ou de tout autre équipement électronique. L'utilisation de la fonction LAN sans fil à proximité d'appareils médicaux ou d'autres équipements électroniques peut perturber le fonctionnement de ces appareils.

### Précautions relatives aux interférences liées aux ondes radio

- Ce produit peut recevoir des interférences provenant d'autres appareils qui émettent des ondes radio. Pour éviter les interférences, veillez à utiliser ce produit aussi loin que possible de ces appareils, ou évitez d'utiliser ces appareils en même temps que ce produit.

### Précautions relatives à la sécurité

Étant donné que le Wi-Fi utilise les ondes radio pour transmettre des signaux, des précautions de sécurité plus strictes que lors de l'utilisation d'un câble LAN sont requises.

Gardez à l'esprit les points suivants lorsque vous utilisez le Wi-Fi.

- N'utilisez que les réseaux que vous êtes autorisé à utiliser. Ce produit recherche les réseaux Wi-Fi qui se trouvent dans le voisinage et affiche les résultats sur l'écran. Les réseaux que vous n'êtes pas autorisé à utiliser (réseaux inconnus) peuvent également être affichés. Toutefois, la tentative de connexion ou l'utilisation de ces réseaux peut être considérée comme un accès non autorisé. Veillez à utiliser uniquement les réseaux que vous êtes autorisé à utiliser et n'essayez pas de vous connecter aux autres réseaux inconnus.

Avant utilisation

Guide élémentaire

Guide avancé

- 1 Notions de base de l'appareil photo
- 2 Mode Auto / Mode Auto hybride
- 3 Autres modes de prise de vue
- 4 Mode P
- 5 Modes Tv, Av, M et C
- 6 Mode de lecture
- 7 Fonctions Wi-Fi
- 8 Menu Configuration
- 9 Accessoires
- 10 Annexe

Index





Si les paramètres de sécurité n'ont pas été définis correctement, les problèmes suivants peuvent survenir.

- Surveillance des transmissions  
Des tiers avec des intentions malveillantes risquent de surveiller les transmissions Wi-Fi et de tenter d'acquérir les données que vous envoyez.
- Accès non autorisé au réseau  
Des tiers avec des intentions malveillantes risquent de réussir à obtenir un accès non autorisé au réseau que vous utilisez pour voler, modifier ou détruire des informations. En outre, vous risquez d'être victime d'autres types d'accès non autorisés tels que l'usurpation d'identité (lorsque quelqu'un adopte une identité pour obtenir l'accès à des informations non autorisées) ou les attaques par rebond (lorsque quelqu'un obtient un accès non autorisé à votre réseau comme tremplin pour couvrir ses traces lorsqu'il infiltre d'autres systèmes).

Pour éviter que ces types de problème ne se produisent, veillez à sécuriser complètement votre réseau Wi-Fi.

N'utilisez la fonction Wi-Fi de cet appareil photo que si vous comprenez bien la sécurité Wi-Fi et comparez les risques et les avantages lors du réglage des paramètres de sécurité.



L'appareil photo peut imprimer vers des imprimantes compatibles PictBridge via Wi-Fi. Les normes techniques PictBridge facilitent la connexion directe des appareils photo numériques, des imprimantes et d'autres appareils. En outre, une nouvelle norme appelée DPS sur IP permet les connexions PictBridge dans les environnements réseau, et l'appareil photo est également compatible avec cette norme.

## Marques et licences

- DCF est une marque de groupe et une marque de la Japan Electronics and Information Technology Industries Association déposée au Japon.
- Microsoft et Windows sont des marques déposées ou des marques enregistrées de Microsoft Corporation aux États-Unis d'Amérique et/ou dans d'autres pays.

- Macintosh et Mac OS sont des marques déposées d'Apple Inc., enregistrées aux États-Unis d'Amérique et dans d'autres pays.
  - App Store, iPhone et iPad sont des marques d'Apple Inc.
  - Le logo SDXC est une marque commerciale de SD-3C, LLC.
  - HDMI, le logo HDMI et High-Definition Multimedia Interface sont des marques ou des marques déposées de HDMI Licensing, LLC.
  - Wi-Fi®, Wi-Fi Alliance®, WPA™, WPA2™ et Wi-Fi Protected Setup™ sont des marques ou des marques déposées de la Wi-Fi Alliance.
  - La Marque N est une marque ou une marque déposée de NFC Forum, Inc. aux États-Unis d'Amérique et dans d'autres pays.
  - Toutes les autres marques déposées sont la propriété de leurs détenteurs respectifs.
  - Cet appareil intègre la technologie exFAT concédée sous licence par Microsoft.
  - This product is licensed under AT&T patents for the MPEG-4 standard and may be used for encoding MPEG-4 compliant video and/or decoding MPEG-4 compliant video that was encoded only (1) for a personal and non-commercial purpose or (2) by a video provider licensed under the AT&T patents to provide MPEG-4 compliant video. No license is granted or implied for any other use for MPEG-4 standard.
- \* Avis indiqué en anglais conformément à la réglementation.

## Limitation de la responsabilité

- La reproduction non autorisée de ce guide est interdite.
- Toutes les mesures reposent sur les normes de test de Canon.
- Les informations sont susceptibles d'être modifiées sans avis préalable, tout comme les caractéristiques et l'apparence du produit.
- Les illustrations et les captures d'écran utilisées dans ce guide peuvent différer légèrement de l'équipement utilisé.
- Indépendamment de ce qui précède, Canon ne saurait être tenu responsable de toute perte résultant de l'utilisation de ce produit.

Les objectifs et accessoires mentionnés dans ce mode d'emploi sont à jour en date du mois de septembre 2014. Consultez le centre de service clients pour obtenir des informations sur les possibilités d'utilisation des objectifs et accessoires commercialisés depuis cette date.

Avant utilisation

Guide élémentaire

Guide avancé

- 1 Notions de base de l'appareil photo
- 2 Mode Auto / Mode Auto hybride
- 3 Autres modes de prise de vue
- 4 Mode P
- 5 Modes Tv, Av, M et C
- 6 Mode de lecture
- 7 Fonctions Wi-Fi
- 8 Menu Configuration
- 9 Accessoires
- 10 Annexe

Index

