



<http://www.sony.net/SonyInfo/Support/>

α58

SONY®

4-459-708-41(1)

α58

A-mount

Interchangeable Lens Digital Camera/Instruction Manual	GB
Appareil photo à objectif interchangeable/Mode d'emploi	FR
Digitalkamera mit Wechselobjektiv/Gebrauchsanleitung	DE
Cámara Digital de Lentes Intercambiables/Manual de instrucciones	ES
Fotocamera digitale con obiettivo intercambiabile/Istruzioni per l'uso	IT
Câmara Digital de Objetivas intercambiáveis/Manual de instruções	PT
Digitale camera met verwisselbare lens/Gebruiksaanwijzing	NL
Aparat cyfrowy z wymiennymi obiektywami/Instrukcja obsługi	PL
Цифровой фотоаппарат со сменным объективом/Инструкция по эксплуатации	RU
Цифровий фотоапарат зі змінним об'єктивом/Посібник з експлуатації	UA
Digitalkamera med utbytbart objektiv/Handledning	SE
Digitaalinen kamera vaihdettavalla objektiivilla/Käyttöopas	FI
Digitalkamera med utskiftbart objektiv/Bruksanvisning	NO
Digitalkamera med udskifteligt objektiv/Betjeningsvejledning	DK

α



## English

### A-mount

#### Owner's Record

The model and serial numbers are located on the bottom. Record the serial number in the space provided below. Refer to these numbers whenever you call your Sony dealer regarding this product.

Model No. SLT-A58

Serial No. \_\_\_\_\_

### WARNING

**To reduce fire or shock hazard, do not expose the unit to rain or moisture.**

## IMPORTANT SAFETY INSTRUCTIONS -SAVE THESE INSTRUCTIONS DANGER TO REDUCE THE RISK OF FIRE OR ELECTRIC SHOCK, CAREFULLY FOLLOW THESE INSTRUCTIONS

If the shape of the plug does not fit the power outlet, use an attachment plug adaptor of the proper configuration for the power outlet.

### CAUTION

#### Battery pack

If the battery pack is mishandled, the battery pack can burst, cause a fire or even chemical burns. Observe the following cautions.

- Do not disassemble.
- Do not crush and do not expose the battery pack to any shock or force such as hammering, dropping or stepping on it.
- Do not short circuit and do not allow metal objects to come into contact with the battery terminals.
- Do not expose to high temperature above 60°C (140°F) such as in direct sunlight or in a car parked in the sun.
- Do not incinerate or dispose of in fire.
- Do not handle damaged or leaking lithium ion batteries.
- Be sure to charge the battery pack using a genuine Sony battery charger or a device that can charge the battery pack.
- Keep the battery pack out of the reach of small children.
- Keep the battery pack dry.
- Replace only with the same or equivalent type recommended by Sony.
- Dispose of used battery packs promptly as described in the instructions.

#### Battery charger

Even if the CHARGE lamp is not lit, the battery charger is not disconnected from the AC power source (mains) as long as it is connected to the wall outlet (wall socket). If some trouble occurs while using the battery charger, immediately shut off the power by disconnecting the plug from the wall outlet (wall socket).



## For Customers in the U.S.A. and Canada

### RECYCLING LITHIUM-ION BATTERIES

Lithium-Ion batteries  
are recyclable.

You can help preserve  
our environment by  
returning your used  
rechargeable batteries  
to the collection and  
recycling location  
nearest you.



For more information regarding recycling  
of rechargeable batteries, call toll free  
1-800-822-8837, or visit  
<http://www.rbrclion.org/>

**Caution:** Do not handle damaged or  
leaking Lithium-Ion batteries.

### Battery pack and lens (if lens supplied)

This device complies with Part 15 of the  
FCC Rules. Operation is subject to the  
following two conditions:

(1) This device may not cause harmful  
interference, and (2) this device must  
accept any interference received, including  
interference that may cause undesired  
operation.

CAN ICES-3 B/NMB-3 B

## For Customers in the U.S.A.

UL is an internationally recognized safety  
organization.

The UL Mark on the product means it has  
been UL Listed.

If you have any questions about this  
product, you may call:

Sony Customer Information Center  
1-800-222-SONY (7669).

The number below is for the FCC related  
matters only.

### Regulatory Information

#### Declaration of Conformity

Trade Name: SONY

Model No.: SLT-A58

Responsible Party: Sony Electronics  
Inc.

Address: 16530 Via Esprillo,  
San Diego, CA  
92127 U.S.A.

Telephone No.: 858-942-2230

This device complies with Part 15 of the  
FCC Rules. Operation is subject to the  
following two conditions: (1) This  
device may not cause harmful  
interference, and (2) this device must  
accept any interference received,  
including interference that may cause  
undesired operation.

### CAUTION

You are cautioned that any changes or  
modifications not expressly approved in  
this manual could void your authority to  
operate this equipment.

**Note:**

This equipment has been tested and found to comply with the limits for a Class B digital device, pursuant to Part 15 of the FCC Rules.

These limits are designed to provide reasonable protection against harmful interference in a residential installation. This equipment generates, uses, and can radiate radio frequency energy and, if not installed and used in accordance with the instructions, may cause harmful interference to radio communications.

However, there is no guarantee that interference will not occur in a particular installation. If this equipment does cause harmful interference to radio or television reception, which can be determined by turning the equipment off and on, the user is encouraged to try to correct the interference by one or more of the following measures:

- Reorient or relocate the receiving antenna.
- Increase the separation between the equipment and receiver.
- Connect the equipment into an outlet on a circuit different from that to which the receiver is connected.
- Consult the dealer or an experienced radio/TV technician for help.

The supplied interface cable must be used with the equipment in order to comply with the limits for a digital device pursuant to Subpart B of Part 15 of FCC Rules.

## For Customers in Europe

**Notice for the customers in the countries applying EU Directives**

This product has been manufactured by or on behalf of Sony Corporation, 1-7-1 Konan Minato-ku Tokyo, 108-0075 Japan. Inquiries related to product compliance based on European Union legislation shall be addressed to the authorized representative, Sony Deutschland GmbH, Hedelfinger Strasse 61, 70327 Stuttgart, Germany. For any service or guarantee matters, please refer to the addresses provided in the separate service or guarantee documents.

This product has been tested and found compliant with the limits set out in the EMC regulation for using connection cables shorter than 3 meters (9.8 feet).

**Attention**

The electromagnetic fields at the specific frequencies may influence the picture and sound of this unit.

**Notice**

If static electricity or electromagnetism causes data transfer to discontinue midway (fail), restart the application or disconnect and connect the communication cable (USB, etc.) again.

### **Disposal of Old Electrical & Electronic Equipment (Applicable in the European Union and other European countries with separate collection systems)**



This symbol on the product or on its packaging indicates that this product shall not be treated as household waste. Instead it shall be handed over to the applicable collection point for the recycling of

electrical and electronic equipment. By ensuring this product is disposed of correctly, you will help prevent potential negative consequences for the environment and human health, which could otherwise be caused by inappropriate waste handling of this product. The recycling of materials will help to conserve natural resources. For more detailed information about recycling of this product, please contact your local Civic Office, your household waste disposal service or the shop where you purchased the product.

### **Disposal of waste batteries (applicable in the European Union and other European countries with separate collection systems)**



This symbol on the battery or on the packaging indicates that the battery provided with this product shall not be treated as household waste.

On certain batteries this symbol might be used in combination with a chemical symbol. The chemical symbols for mercury (Hg) or lead (Pb) are added if the battery contains more than 0.0005% mercury or 0.004% lead.

By ensuring these batteries are disposed of correctly, you will help prevent potentially negative consequences for the environment and human health which could otherwise be caused by inappropriate waste handling of the battery. The recycling of the materials will help to conserve natural resources. In case of products that for safety, performance or data integrity reasons require a permanent connection with an incorporated battery, this battery should be replaced by qualified service staff only. To ensure that the battery will be treated properly, hand over the product at end-of-life to the applicable collection point for the recycling of electrical and electronic equipment.



For all other batteries, please view the section on how to remove the battery from the product safely.

Hand the battery over to the applicable collection point for the recycling of waste batteries.

For more detailed information about recycling of this product or battery, please contact your local Civic Office, your household waste disposal service or the shop where you purchased the product.

## Notice for customers in the United Kingdom

A moulded plug complying with BS 1363 is fitted to this equipment for your safety and convenience.

Should the fuse in the plug supplied need to be replaced, a fuse of the same rating as the supplied one and approved by ASTA or BSI to BS 1362, (i.e., marked with an  or  mark) must be used.

If the plug supplied with this equipment has a detachable fuse cover, be sure to attach the fuse cover after you change the fuse. Never use the plug without the fuse cover. If you should lose the fuse cover, please contact your nearest Sony service station.

# Notes on using your camera

## Shooting procedure

This camera has 2 modes for monitoring subjects: an LCD screen mode using the LCD screen, and a viewfinder mode using the viewfinder.

## Notes on the functions available with the camera

To check whether it is a 1080 60i-compatible device or 1080 50i-compatible device, check for the following marks on the bottom of the camera.

1080 60i-compatible device: 60i

1080 50i-compatible device: 50i

## No compensation for recorded content

The recorded content cannot be compensated for if recording or playback is not possible due to a malfunction of your camera or memory card, etc.

## Back up recommendation

To avoid the risk of data loss, always copy (back up) data to other media.

## Notes on the LCD screen, electronic viewfinder, lens, and image sensor

- The LCD screen and electronic viewfinder are manufactured using extremely high-precision technology, so over 99.99% of the pixels are operational for effective use. However, there may be some tiny black points and/or bright points (white, red, blue or green in color) that constantly appear on the LCD screen and electronic viewfinder. These points are normal in the manufacturing process and do not affect the images in any way.
- Do not hold the camera by the LCD screen.

- Do not expose the camera to sunlight or shoot toward the sun for extended periods of time. The internal mechanism may be damaged. If reflected sunlight is focused on a nearby object, it may cause a fire.
- There is a magnet on the back and around the rotating shaft of the hinge of the LCD screen. Do not bring anything that is easily affected by a magnet, such as floppy disks or credit cards, near the LCD screen.
- Images may trail across on the screen in cold locations. This is not a malfunction. When turning on the camera in a cold location, the screen may become temporarily dark. When the camera warms up, the screen will function normally.
- The recorded image may differ from the image you monitor before recording.

## Notes on recording over extended periods of time

- When you continue to shoot for a long time, the temperature of the camera rises. If the temperature reaches a certain level, the [ ] icon appears on the screen and the camera turns off automatically. If the power is turned off, leave the camera for 10 minutes or longer to allow the temperature inside the camera to decrease to a safe level.
- Under high ambient temperatures, the temperature of the camera rises quickly.
- When the temperature of the camera rises, the image quality may deteriorate. We recommend that you wait until the temperature of the camera drops before continuing to shoot.
- The surface of the camera may grow warm. This is not a malfunction.

## Notes on importing AVCHD movies to a computer

When importing AVCHD movies to a computer, for Windows computers, use the “PlayMemories Home” software.

## Notes on playing movies on other devices

- This camera uses MPEG-4 AVC/H.264 High Profile for AVCHD format recording. Movies recorded in AVCHD format on this camera cannot be played using the following devices.
  - Other devices compatible with AVCHD format that do not support High Profile
  - Devices incompatible with the AVCHD format

This camera also uses MPEG-4 AVC/H.264 Main Profile for MP4 format recording. For this reason, movies recorded in MP4 format on this camera cannot be played on devices other than those that support MPEG-4 AVC/H.264.

- Discs recorded in HD image quality (high definition) can be played back only on AVCHD format-compatible devices. DVD-based players or recorders cannot play back HD image quality discs, as they are incompatible with the AVCHD format. Also, DVD-based players or recorders may fail to eject HD image quality discs.

## Warning on copyright

Television programs, films, videotapes, and other materials may be copyrighted. Unauthorized recording of such materials may be contrary to the provisions of copyright laws.

## The pictures used in this manual

The photographs used as examples of pictures in this manual are reproduced images, and are not actual images shot using this camera.

## On the data specifications described in this manual

The data on performance and specifications are defined under the following conditions, except as described in this manual: at an ordinary ambient temperature of 25°C (77°F), and using a battery pack that has been fully charged for about an hour after the charge lamp has turned off.

## Model name

This manual covers several models supplied with different lenses. The model name varies depending on the supplied lens. The available model varies depending on the country/region.

Model name	Lens
SLT-A58K	DT18-55mm
SLT-A58M	DT18-135mm
SLT-A58Y	DT18-55mm and DT55-200mm

# Checking the supplied items

First check the model name of your camera (page 8). The accessories supplied differ depending on the model.

The number in parentheses indicates the quantity.

## Supplied with all models

- Camera (1)
- Battery charger BC-VM10A (1)

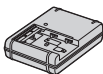

- Power cord (mains lead) (1)\* (not supplied in the U.S.A. and Canada)



\* Multiple power cords may be supplied with your camera. Use the appropriate one that matches your country/region.

- Rechargeable battery pack NP-FM500H (1)



- Micro USB cable (1)

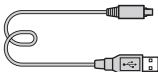

- Shoulder strap (1)

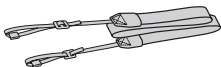

- Body cap (1) (Attached to the camera)



- Eyepiece cup (1) (Attached to the camera)
- Instruction Manual (This manual) (1)

GB

## SLT-A58K

- DT18-55mm zoom lens (1)/Front lens cap (1)/Packaging lid (1)

## SLT-A58M

- DT18-135mm zoom lens (1)/Front lens cap (1)/Rear lens cap (1)/Lens hood (1)

## SLT-A58Y

- DT18-55mm zoom lens (1)/Front lens cap (1)/Packaging lid (1)
- DT55-200mm zoom lens (1)/Front lens cap (1)/Rear lens cap (1)/Lens hood (1)

# Identifying parts

See the pages in parentheses for details on operation for the parts.

## Front

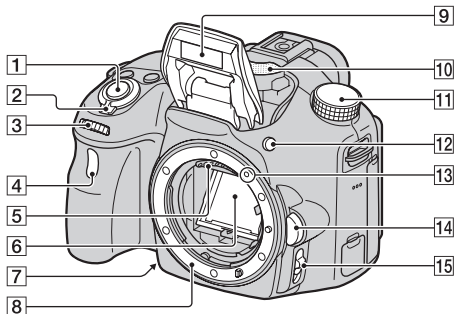

1 Shutter button (25)

2 Power switch (23)

3 Control dial (28, 30)

4 Self-timer lamp

5 Lens contacts\*

6 Mirror\*

- This mirror is made of a transmissive film. Do not touch the mirror. Doing so may soil or deform the mirror, and the image quality and camera performance may deteriorate.

7 Preview button/Focus  
Magnifier button

8 Mount

9 Built-in flash\*

10 Microphone\*\*

11 Mode dial (30)

12 ⚡ (Flash pop-up) button

13 Mounting index (21)

14 Lens release button

15 Focus mode switch

\* **Do not directly touch these parts.**





\*\* **Do not cover this part during movie recording. Doing so may cause noise or lower the volume.**

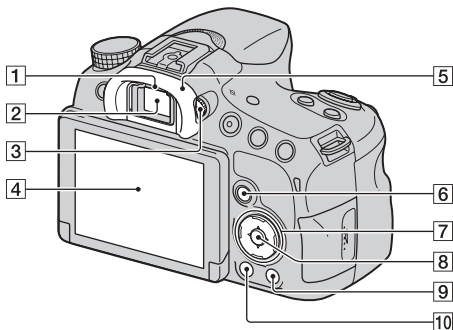

## Back





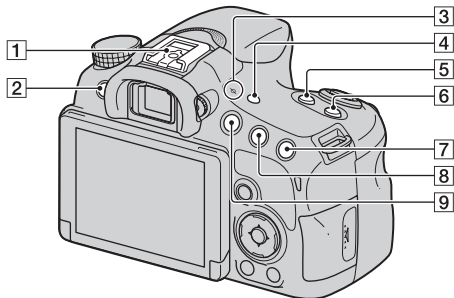

GB

- 1** Eyepiece sensors
- 2** Viewfinder\*
- When you look into the viewfinder, viewfinder mode is activated, and when you move your face away from the viewfinder, viewing mode returns to LCD screen mode.
- 3** Diopter-adjustment dial
- 4** LCD screen (39)
- 5** Eyepiece cup
- 6** For shooting: Fn (Function) button (31)  
For viewing:  (Image rotation) button
- 7** Control button  
▲/▼/◀/▶/DISP (Display Contents)/WB (White Balance) (32)/☺ /  (Drive Mode)/ (Picture Effect) (32)
- 8** Control button (Enter)/AF button (31)/Lock-on AF button (31)
- 9** ? (In-Camera Guide) button (33)  
For viewing:  (Delete) button (29)
- 10**  (Playback) button (28)
- \* **Do not directly touch this part.**

## Top



- 1) Multi interface shoe<sup>1)2)</sup>
- 2) MENU button (32)
- 3)  Image sensor position mark
- 4) FINDER/LCD button
- 5) ZOOM button
- 6) ISO button
- 7) For shooting:  (Exposure) button/AV (Aperture value) button  
For viewing:  (Zoom in) button
- 8) For shooting: AEL (AE lock) button  
For viewing:  (Zoom out) button/ (Image index) button
- 9) MOVIE button (27)

- <sup>1)</sup> For details on compatible accessories for the Multi interface shoe, visit the Sony web site, or consult a Sony dealer or local authorized Sony service facility in your area. Accessories for the Accessory Shoe can also be used. Operation with other manufactures' accessories is not guaranteed.

**ni** Multi Interface Shoe

**Accessory Shoe**

- <sup>2)</sup> Accessories for the Auto-lock Accessory Shoe can also be attached using the Shoe Adaptor (sold separately).

**Auto-lock Accessory Shoe**

## Sides/Bottom

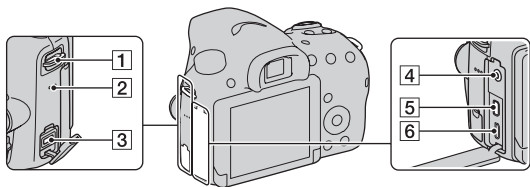
**1** Hooks for shoulder strap

- Attach both ends of the strap to the camera.

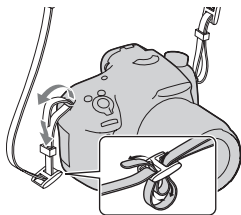
**2** Speaker

**3** DC IN terminal

- When connecting the AC-PW10AM AC Adaptor (sold separately) to the camera, turn the camera off, then plug the connector of the AC Adaptor into the DC IN terminal on the camera.

**4** (Microphone) jack

- When an external microphone is connected, the internal microphone is automatically turned off. If the external microphone is a plug-in-power type, the power of the microphone is supplied by the camera.

**5** HDMI micro jack

**6** Multi/Micro USB Terminal (37)

- Supports Micro USB compatible device.

GB

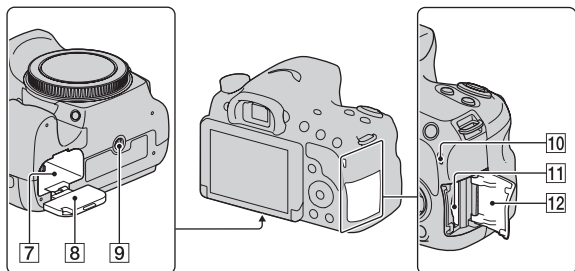

**7** Battery insertion slot (18)

**8** Battery cover (18)

**9** Tripod receptacle

- Use a tripod with a screw length of less than 5.5 mm (7/32 inch). You will be unable to firmly secure the camera to tripods with a screw length of 5.5 mm (7/32 inch) or longer, and attempting to do so may damage the camera.

**10** Access lamp (19)

**11** Memory card insertion slot (18)

**12** Memory card cover (18)

## Lens

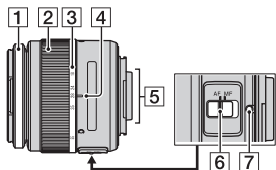
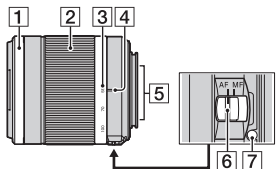
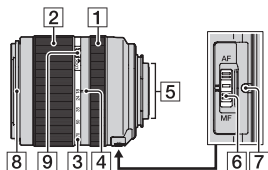
**DT 18-55mm F3.5-5.6 SAM II**  
**(Supplied with the SLT-A58K/**  
**A58Y)**

**DT 55-200mm F4-5.6 SAM**  
**(Supplied with the SLT-A58Y)**

**DT 18-135mm F3.5-5.6 SAM**  
**(Supplied with the SLT-A58M)**

- 1 Focusing ring
- 2 Zoom ring
- 3 Focal-length scale
- 4 Focal-length index
- 5 Lens contacts
- 6 Focusing mode switch
- 7 Mounting index
- 8 Lens hood index
- 9 Zoom lock switch

- The DT 18-55mm F3.5-5.6 SAM II/DT 55-200mm F4-5.6 SAM/DT 18-135mm F3.5-5.6 SAM are designed for Sony A-mount cameras (models equipped with an APS-C sized image sensor). You cannot use these lenses on 35mm-format cameras.
- For lenses other than DT 18-55mm F3.5-5.6 SAM II/DT 55-200mm F4-5.6 SAM/DT 18-135mm F3.5-5.6 SAM, refer to the operating instructions supplied with the lens.

GB

# Charging the battery pack

When using the camera for the first time, be sure to charge the NP-FM500H “InfoLITHIUM” battery pack (supplied).

The “InfoLITHIUM” battery pack can be charged even when it has not been fully depleted. The battery pack can also be used when it has not been fully charged.

The charged battery pack is discharged little by little, even when you do not use it. To avoid missing an opportunity to shoot, charge the battery pack again before you shoot.

---

## 1 Insert the battery pack into the battery charger.

Push the battery pack in until it clicks.

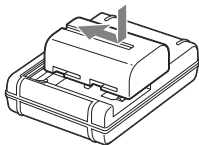

## 2 Connect the battery charger to a wall outlet (wall socket).

Light on: Charging

Light off: Charge completed

Charging time	About 175 minutes
---------------	-------------------

- When charging a fully depleted battery pack at a temperature of 25°C (77°F).
- The CHARGE lamp turns off when charging is completed.

For the U.S.A. and Canada

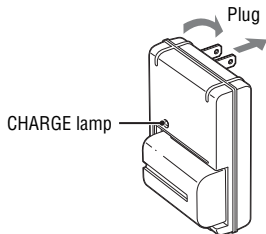

For countries/regions other than the U.S.A. and Canada GB

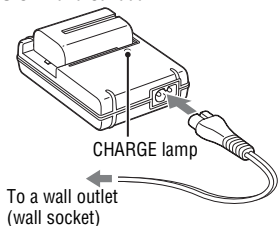

### Notes

- The charging time differs depending on the remaining capacity of the battery pack or charging conditions.
- We recommend charging the battery pack in an ambient temperature of between 10°C to 30°C (50°F to 86°F). You may not be able to efficiently charge the battery pack outside of this temperature range.
- Connect the battery charger to the nearest wall outlet (wall socket).

# Inserting the battery pack/memory card (sold separately)

- 1 Open the battery cover by sliding the lever.

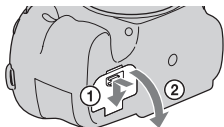

- 2 Insert the battery pack completely, using the tip of the battery to press the lock lever.

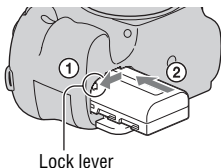

- 3 Close the cover.

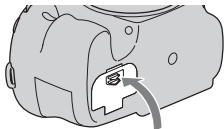

- 4 Slide and open the memory card cover.

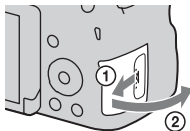



## 5 Insert a memory card.

- With the notched corner facing in the direction shown, insert the memory card until it clicks into place.

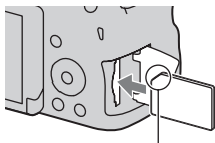

Ensure that the notched corner faces the correct direction.

## 6 Close the cover.

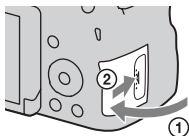

GB

### To remove the battery pack

Turn off the camera and check that the vibration of the camera has stopped and that both the LCD screen and access lamp (page 14) are turned off. Then, slide the lock lever in the direction of the arrow to remove the battery pack. Be careful not to drop the battery pack.

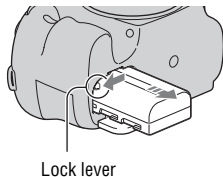

Lock lever

### To remove the memory card

Make sure that the access lamp is not lit, then open the cover and push the memory card once.

## To check the remaining battery level

The supplied battery pack is a lithium-ion battery pack that can exchange information related to operating conditions with your camera. The remaining battery time in percent figures is displayed according to the operating conditions of your camera.

Battery level						<b>“Battery exhausted.”</b>
	High  Low					You cannot shoot any more pictures.

## Memory cards that you can use

The following memory cards are compatible with this camera. However, all memory cards are not guaranteed to work with this camera.

Types of memory card	Still images	Movies	In this manual
Memory Stick PRO Duo	✓	✓ (Mark2)	Memory Stick PRO Duo
Memory Stick PRO-HG Duo	✓	✓	
Memory Stick XC-HG Duo	✓	✓	Memory Stick XC Duo
SD memory card	✓	✓ (Class 4 or faster)	SD card
SDHC memory card	✓	✓ (Class 4 or faster)	
SDXC memory card	✓	✓ (Class 4 or faster)	

### Notes

- Images recorded on a “Memory Stick XC-HG Duo” media or an SDXC memory card cannot be imported to or played on computers or AV devices that are not compatible with exFAT. Make sure that the device is compatible with exFAT before connecting it to the camera. If you connect your camera to an incompatible device, you may be prompted to format the card. Never format the card in response to this prompt, as doing so will erase all data on the card. (exFAT is the file system used on “Memory Stick XC-HG Duo” media or SDXC memory cards.)

# Attaching a lens

## 1 Remove the body cap from the camera and the packaging lid from the rear of the lens.

- Quickly change the lens somewhere away from dusty locations so as to keep dust or debris from getting inside the camera.
- When shooting, remove the front lens cap from the front of the lens.

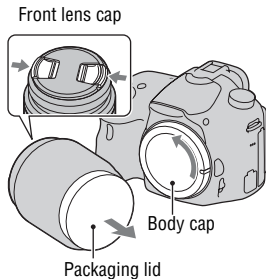

GB

## 2 Mount the lens by aligning the orange index marks (mounting indexes) on the lens and camera.

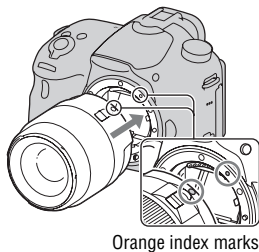

## 3 Turn the lens clockwise until it clicks into the locked position.

- Be sure to put the lens on straight.

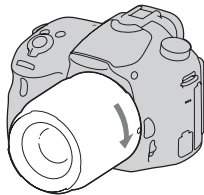

## Notes

- When attaching a lens, do not press the lens release button.
- Do not use force when attaching a lens.
- E-mount lenses are not compatible with this camera.
- When using a lens equipped with a tripod socket, attach the socket on the lens side to the tripod to maintain balance.
- When carrying the camera with a lens attached, hold both the camera and the lens firmly.
- Do not hold the part of the lens that is extended for zoom or focus adjustments.

## To attach a lens hood

It is recommended that you use a lens hood to reduce flare and ensure optimum image quality.

Fit the hood into the mount on the end of the lens barrel and rotate the hood clockwise until it clicks.

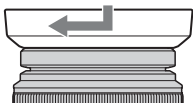

## Notes

- A lens hood is not supplied with the DT 18-55mm F3.5-5.6 SAM II. You can use the ALC-SH108 (sold separately).
- The lens hood may block the light of the flash. Remove the lens hood when using the flash.
- When storing, turn over the lens hood and place it onto the lens backwards.

## Note on changing the lens

When changing the lens, if dust or debris gets inside the camera and adheres to the surface of the image sensor (the part that converts light to electric signal), it may appear as dark spots on the image, depending on the shooting environment.

The image sensor is equipped with an anti-dust function to prevent dust from landing on the image sensor. However, attach or remove the lens quickly somewhere away from dusty locations.

# Turning on the camera and setting the clock

When you turn on the camera for the first time, the date/time setup screen appears.

## 1 Set the power switch to ON to turn on the camera.

The screen to set date and time appears.

- To turn off the camera, set the power switch to OFF.

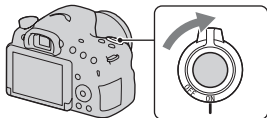

GB

## 2 Check that [Enter] is selected on the LCD screen, then press the center of the control button.

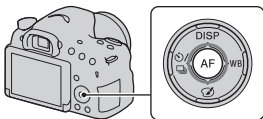

## 3 Select your area using ◀/▶ on the control button, then press the center of the control button.

## 4 Select each item using ◀/▶ and set the numeric value using ▲/▼.

**[Daylight Svg.]:** Turns on or off the daylight saving time setting.

**[Date Format]:** Selects the format for displaying the date.

- Midnight is indicated as 12:00 AM, and noon as 12:00 PM.

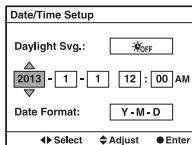
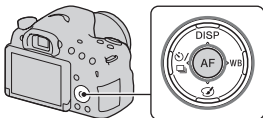

---

**5 Repeat step 4 to set other items, then press the center of the control button.**

---

**6 Check that [Enter] is selected, then press the center of the control button.**

---

#### **To cancel the date/time setting operation**

Press the MENU button.

#### **To set the date/time again**

The date/time setup screen appears automatically only when you turn the camera on for the first time. To set the date and time again, use the menu.

**MENU button →  1 → [Date/Time Setup]**

#### **To set the area again**

You can set the area where you are using the camera. This allows you to set the local area when you use the camera abroad.

**MENU button →  1 → [Area Setting]**



#### **Maintaining the date and time setting**

This camera has an internal rechargeable battery to maintain the date and time and other settings regardless of whether the power is on or off or the battery is installed.

# Shooting still images

In [Intelligent Auto] mode, the camera analyzes the subject and allows you to shoot with the appropriate settings.

Select  when shooting in a location where flash use is restricted.

- 1 Set the mode dial to  (Intelligent Auto) or  (Flash Off).**

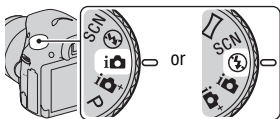



GB

- 2 Hold the camera, monitoring your shot using the LCD screen or viewfinder.**

- 3 Overlay the AF area on the desired subject.**

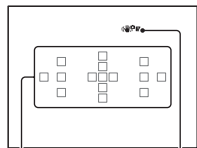
- If the  (Camera shake warning) indicator flashes, carefully shoot the subject, holding the camera steady or using a tripod.
- When the camera recognizes the scene, the Scene Recognition icon appears on the screen and suitable settings for that scene will be used.



 (Camera shake warning) indicator

AF area

- 4 When using a zoom lens, turn the zoom ring, then decide on your shot.**

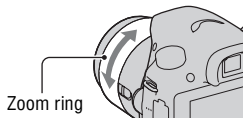

Zoom ring

## 5 Press the shutter button halfway down to focus.

When the focus is confirmed, ● or (Focus indicator) lights up.

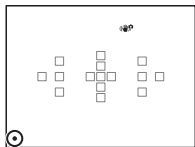
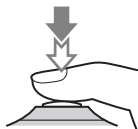

Focus indicator

## 6 Press the shutter button fully down to shoot.

- When [Auto Object Framing] is set to [Auto] and the camera shoots faces, close-ups, or subjects tracked by [Lock-on AF], the camera automatically trims the image into a suitable composition. Both the original and the trimmed images are saved (page 31).

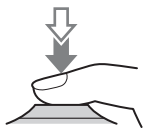



# Recording movies

---

## 1 Press the MOVIE button to start recording.

- Movie recording can be started from any exposure mode.
- The shutter speed and aperture are adjusted automatically. If you want to set them to particular values, set the mode dial to  (Movie) (page 30).
- The camera continues to adjust the focus when it is in autofocus mode.

MOVIE button

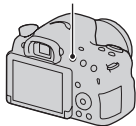

GB

---

## 2 Press the MOVIE button again to stop recording.

---

### Notes

- The sound of the camera and the lens in operation may be recorded while recording a movie. You can disable sound recording by setting [Audio Recording] to [Off].
- The continuous recording time of a movie may be shorter, depending on the ambient temperature or the status of the camera. See “Notes on continuous movie recording.”
- When the  icon appears, the temperature of the camera is too high. Turn the camera off and wait until the temperature of the camera drops.

# Playing back images

1 Press the  button.

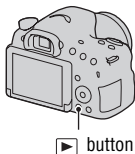

2 MENU button →  1 → [Still/Movie Select] → Select the desired mode

- To play back still images, select [Folder View(Still)], and to play back movies, select [Folder View(MP4)] or [AVCHD View], depending on the file format.

3 Select an image using /▶ on the control button.

- To play back movies, press the center of the control button.

During movie playback	Control button/control dial operation
To pause/resume	●
To fast-forward	▶
To fast-reverse	◀
To slow-forward	Rotate the control dial to the right during pause.
To slow-reverse	Rotate the control dial to the left during pause. <ul style="list-style-type: none"><li>• The movie is played back frame-by-frame.</li></ul>
To adjust sound volume	▼ → ▲/▼
To display the information	▲

## Notes

- Movies recorded using other devices may not play back on this camera in some cases.

# Deleting images (Delete)

Once you have deleted an image, the image cannot be restored. Be sure that you do not want the image before deleting it.

---

- 1 Display the image you want to delete and press the  button.**

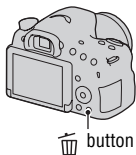

- 2 Select [Delete] using  on the control button, then press the center of the control button.**

GB

---

## Notes

- Protected images cannot be deleted.

# Selecting a shooting mode

Set the mode dial to the desired shooting mode.



The following shooting modes are available:

<b>i</b> (Intelligent Auto) / <b>i+</b> (Flash Off) (25)	In [Intelligent Auto] mode, the camera analyzes the subject and allows you to shoot with the appropriate settings. Select [Flash Off] when you want to shoot without the flash.
<b>i+</b> (Superior Auto)	The camera recognizes and evaluates the shooting conditions, and appropriate settings are set automatically. The camera saves 1 appropriate image by combining or extracting images, as necessary.
<b>SCN</b> (Scene Selection)	Allows you to shoot with preset settings according to the scene.
<b>Sweep Panorama</b>	Allows you to shoot panoramic images.
<b>Picture Effect</b> (32)	Allows you to shoot still images with a texture unique to the selected effect.
<b>T</b> (Tele-zoom Cont. Priority AE)	The camera continues to shoot while the shutter button is pressed fully down. The camera records images continuously at a maximum of about 8 images per second.
<b>Movie</b> (27)	Allows you to shoot movies with the exposure (both the shutter speed and the aperture value) adjusted manually.
<b>P</b> (Program Auto)	Allows you to shoot with the exposure (both the shutter speed and the aperture value) adjusted automatically. The other settings can be adjusted manually.
<b>A</b> (Aperture Priority)	Allows you to shoot after adjusting the aperture value manually using the control dial.
<b>S</b> (Shutter Priority)	Allows you to shoot after adjusting the shutter speed manually using the control dial.
<b>M</b> (Manual Exposure)	Allows you to shoot after adjusting the exposure (both the shutter speed and the aperture value) manually using the control dial.

# Functions that can be selected using the Fn (Function) button

The functions that can be selected using the Fn button are as follows:

<b>Scene Selection</b>	Selects an appropriate mode from among the Scene Selection preset settings to suit shooting conditions. (Portrait/Sports Action/Macro/Landscape/Sunset/Night Scene/Hand-held Twilight/Night Portrait)
<b>Movie</b>	Selects the exposure mode to suit your subject or your effect and records movies. (P/A/S/M)
<b>Drive Mode</b>	Sets a drive mode, such as continuous shooting. (Single Shooting/Cont. Shooting/Self-timer/Bracket: Cont./Single Bracket/WB bracket)
<b>Flash Mode</b>	Sets the flash mode. (Flash Off/Autoflash/Fill-flash/Slow Sync./Rear Sync./Wireless)
<b>Autofocus Mode</b>	Selects the focus method according to the movement of the subject. (Single-shot AF/Automatic AF/Continuous AF)
<b>AF area</b>	Selects the focus area. (Wide/Zone/Spot/Local)
<b>Lock-on AF</b>	Keeps the focus on a subject while tracking it. (Off/On/On(Lock-on AF w/ shutter))
<b>Smile/Face Detect.</b>	Automatically captures people's face(s) with the optimal focus and exposure./Shoots when a smile is detected. (Face Detection Off/Face Detection On (Regist. Faces)/Face Detection On/Smile Shutter)
<b>Auto Object Framing</b>	When shooting faces, close-ups, or subjects tracked by [Lock-on AF], the camera analyzes the scene and automatically trims the image into a suitable composition. (Off/Auto)
<b>ISO</b>	Sets the sensitivity to light. The larger the number, the faster the shutter speed. (Multi Frame Noise Reduct./ISO AUTO, ISO 100 to 16000)
<b>Metering Mode</b>	Selects the method for measuring brightness. (Multi segment/Center weighted/Spot)
<b>Flash Comp.</b>	Adjusts the intensity of the flash output. (-2.0EV to +2.0EV)

GB

<b>White Balance</b>	Adjusts the color tone of images. (Auto WB/Daylight/Shade/Cloudy/Incandescent/Fluor.: Warm White/Fluor.: Cool White/Fluor.: Day White/Fluor.: Daylight/Flash/C.Temp./Filter/Custom)
<b>DRO/Auto HDR</b>	Adjusts the brightness and contrast automatically. (Off/D-Range Opt./Auto HDR)
<b>Creative Style</b>	Selects the desired image processing. (Standard/Vivid/Portrait/Landscape/Sunset/Black & White)
<b>Picture Effect</b>	Shoots with the desired effect filter to achieve more impressive images. (Off/Toy Camera/Pop Color/Posterization/Retro Photo/Soft High-key/Partial Color/High Contrast Mono./Soft Focus/ HDR Painting/Rich-tone Mono./Miniature)

## Functions selected using the MENU button

You can set the basic settings for the camera as a whole or execute functions such as shooting, playback, or other operations. Press the MENU button, then set up the desired item using ▲/▼/◀/▶ on the control button, then press the center of the control button.

Select a menu page

Select a menu item

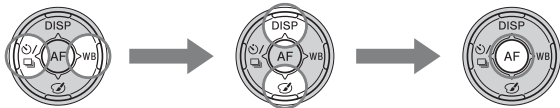

# Using the guide function of the camera

## In-Camera Guide

When you press the ? (In-Camera Guide) button on the Fn (Function) screen or menu screen, a guide for the currently selected function or setting automatically appears.

To select unavailable functions or settings on the Fn screen, press the center of the control button to display the appropriate setup to enable them.

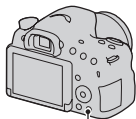

? (In-Camera Guide) button

GB

## Shooting Tips

The camera displays shooting tips in accordance with the shooting mode selected.

### 1 Press the ? (In-Camera Guide) button when the recording information display is displayed.

A shooting tip list for the current subject automatically appears.

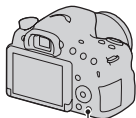

? (In-Camera Guide) button

### 2 Select the desired shooting tip using ▲/▼ on the control button, then press the center of the control button.

The shooting tip is displayed.

- You can scroll the screen using ▲/▼.
- You can select the item using ◀/▶.

### To access all shooting tips

You can search through all the shooting tips from the menu.

Use this item when you want to read shooting tips you have seen before.

**MENU button** →  **3** → **[Shooting Tip List]** → **Select the desired shooting tip**



# What you can do with software

To utilize images recorded with the camera, use the following software:

- “PlayMemories Home” (Windows only)  
You can import still images or movies recorded with the camera to your computer so that you can view them, and use various convenient features to enhance the images you have shot. “PlayMemories Home” is required when importing AVCHD movies to your computer.
- “Image Data Converter”  
You can retouch RAW format images and convert them into JPEG/TIFF format.

GB

## What you can do with “PlayMemories Home”

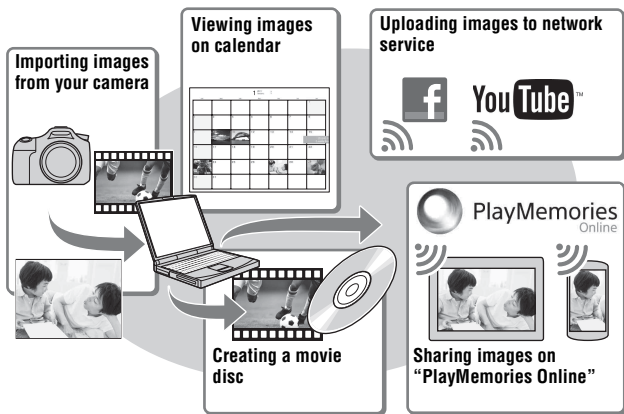

### Installing “PlayMemories Home” (for Windows only)

You can install “PlayMemories Home” from the following URL (page 37):  
[www.sony.net/pm](http://www.sony.net/pm)

**Notes**

- An Internet connection is required to install “PlayMemories Home.”
- An Internet connection is required to use “PlayMemories Online” or other network services. “PlayMemories Online” or other network services may not be available in some countries or regions.
- “PlayMemories Home” is not compatible with Macs. Use the applications that are installed on your Mac. For details, visit the following URL:  
<http://www.sony.co.jp/imsoft/Mac/>

**What you can do with “Image Data Converter”**

With “Image Data Converter,” you can do the following:

- You can play back and edit images recorded in RAW format with various corrections, such as tone curve and sharpness.
- You can adjust images with white balance, exposure, and [Creative Style], etc.
- You can save the images displayed and edited on a computer. You can either save the image as RAW format or save it in the general file format (JPEG/TIFF).
- You can display and compare the RAW images and JPEG images recorded by this camera.
- You can rank images in 5 grades.
- You can apply color labels, etc.

**Installing “Image Data Converter” (Windows/Mac)**

You can download “Image Data Converter” from the following URL (page 38):

<http://www.sony.co.jp/ids-se/>

**Notes**

- An Internet connection is required to install “Image Data Converter.”

# Installing the software

## Installing “PlayMemories Home”

- Log on as Administrator.
- If the software “PMB (Picture Motion Browser),” supplied with models released before 2011, has already been installed on your computer, “PlayMemories Home” will overwrite it and will be installed. Although some “PlayMemories Home” functions differ from those of “PMB,” use “PlayMemories Home.”

**1** Using the Internet browser on your computer, go to the following URL, then click [Install] → [Run].

[www.sony.net/pm](http://www.sony.net/pm)

**2** Follow the instructions on the screen to complete the installation.

- When the message to connect the camera to a computer is displayed, connect the camera and computer using the micro USB cable (supplied).

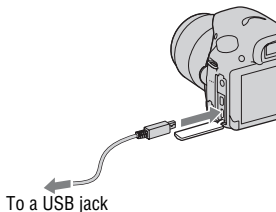

## Viewing “PlayMemories Home Help Guide”

For details on how to use “PlayMemories Home,” refer to the “PlayMemories Home Help Guide.”

**Double-click the [PlayMemories Home Help Guide] icon on the desktop.**

- To access the “PlayMemories Home Help Guide” from the start menu: Click [Start] → [All Programs] → [PlayMemories Home] → [PlayMemories Home Help Guide].

GB

- For Windows 8, select the [PlayMemories Home] icon on the Start screen, then launch “PlayMemories Home” and select [PlayMemories Home Help Guide] from the [Help] menu.
- For details on “PlayMemories Home,” you can also see the following PlayMemories Home support page (English only):  
<http://www.sony.co.jp/pmh-se/>

## Installing “Image Data Converter”

### 1 Using the Internet browser on your computer, go to the following URL.

For Windows: <http://www.sony.co.jp/imsoft/Win/>

For Mac: <http://www.sony.co.jp/imsoft/Mac/>

### 2 Follow the instructions on the screen to complete the installation.

## Viewing “Image Data Converter Guide”

For details on how to use “Image Data Converter,” refer to the “Image Data Converter Guide.”

#### For Windows:

**Click [Start] → [All Programs] → [Image Data Converter] → [Help] → [Image Data Converter Ver.4].**

#### For Mac:

**Start Finder → [Applications] → [Image Data Converter] → [Image Data Converter Ver.4] → In the menu bar, choose “Help” → “Image Data Converter Guide.”**

- For Windows 8, start “Image Data Converter Ver.4” → In the menu bar, choose “Help” → “Image Data Converter Guide.”
- For details on “Image Data Converter,” you can also see the following “Image Data Converter” support page (English only):  
<http://www.sony.co.jp/ids-se/>

# List of screen icons

## Graphic Display (LCD screen)

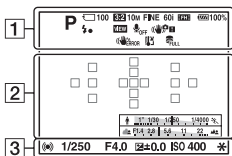

## Display All Info. (LCD screen)

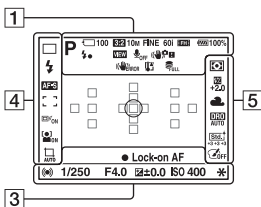

## For playback (Basic information display)

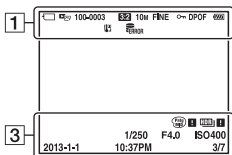

1

Display	Indication
     	Exposure mode (30)
	Scene Recognition icons
  	Memory card (18)/ Upload
<b>100</b>	Remaining number of recordable images
<b>3:2 16:9</b>	Aspect ratio of still images
<b>20M 10M</b> <b>5.0M 17M</b> <b>8.4M 4.2M</b>  	Image size of still images
<b>RAW</b> <b>RAW+J</b> <b>FINE</b> <b>STD</b>	Image quality of still images
<b>60i 24p</b> <b>50i 25p</b>	Frame rate of movies
   	Image size of movies
 <b>100%</b>	Remaining battery (20)

GB

Display	Indication
	Flash charge in progress
<b>VIEW</b>	Setting Effect OFF
	No audio recording of movies
	SteadyShot/Camera shake warning
	SteadyShot error
	Overheating warning (7)
	Database file full/ Database file error
	View Mode
<b>100-0003</b>	Folder - file number
	Protect
<b>DPOF</b>	DPOF set
	Remaining battery warning (20)

2

Display	Indication
	Spot metering area (31)
	AF area (31)
	Smart Zoom
	Clear Image Zoom
	Digital Zoom
	Zoom magnification
	Shutter speed indicator
	Aperture indicator

3

Display	Indication
<b>REC 0:12</b>	Recording time of the movie (m:s)
	Focus (26)
<b>1/250</b>	Shutter speed
<b>F4.0</b>	Aperture
	EV scale (Only for viewfinder)
	Exposure compensation
	AE lock
	Auto HDR image warning
	Picture Effect error
<b>ISO400</b>	ISO sensitivity (31)
<b>3/7</b>	File number/Number of images in the view mode
<b>2013-1-1 10:37AM</b>	Date of recording

4

Display	Indication
	Drive mode
	Flash mode/Red-eye reduction
	Focus mode
	AF area (31)
	Lock-on AF (31)

Display	Indication
<p>The icons show a camera icon with a face detection symbol (OFF), a smile shutter symbol (ON), and a smile shutter icon with a face (ON).</p>	Face Detection (31)/ Smile Shutter (31)
<p>The icons show a camera icon with a framing symbol (AUTO) and a camera icon with a framing symbol (OFF).</p>	Auto Object Framing (31)
<p>The icon shows a smile face icon above a vertical scale bar with a slider arrow pointing to the lower portion.</p>	Smile Detection Sensitivity indicator

## 5

Display	Indication
<p>The icons show a camera icon with a metering symbol (M), a camera icon with a metering symbol (C), and a camera icon with a metering symbol (A).</p>	Metering mode (31)
<p>The icon shows a flash icon with the text '+2.0' below it.</p>	Flash compensation (31)
<p>The icons show 'AWB' with a sun icon, a house icon with a sun icon, a sun icon, and icons for color temperature (1, 0, 1) and color filter (WB 1, 2) with the text '7500K A5 G5' below.</p>	White balance (Auto, Preset, Custom, Color temperature, Color filter) (32)
<p>The icons show 'D-R' (OFF) and 'DR0' (AUTO), and 'HDR' (AUTO).</p>	D-Range Optimizer/Auto HDR (32)
<p>The icons show 'Style', 'Vivid', 'Portrait', 'Landscape', 'Standard', 'B/W', and the text '+3 +3 +3'.</p>	Creative Style (32)/ Contrast, Saturation, Sharpness
<p>The icons show 'Film', 'Pop', 'Pix', 'Pict', 'Retro', 'Star', 'Chil', 'Part', 'Part', 'Part', 'Foli', 'H/S', 'Soft', 'Print', 'Misc', and 'OFF'.</p>	Picture Effect (32)

# Learning more about the camera ( $\alpha$ Handbook)

The “ $\alpha$  Handbook” can be downloaded from the Internet. Refer to the “ $\alpha$  Handbook” for in-depth instructions on the many camera functions.

---

## **1 Access the Sony support page.**

<http://www.sony.net/SonyInfo/Support/>

---

## **2 Select your country or region.**

---

## **3 Search for the model name of your camera within the support page.**

- Check the model name on the bottom of your camera.
-



# Checking the number of recordable images/recording time

Once you insert a memory card into the camera and set the power switch to ON, the number of images that can be recorded (if you continue to shoot using the current settings) is displayed on the screen.

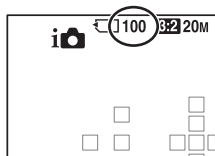

GB

## Notes

- When “0” (the number of recordable images) flashes in yellow, the memory card is full. Replace the memory card with another one, or delete images from the current memory card (page 29).
- When “NO CARD” (the number of recordable images) flashes in yellow, it means no memory card has been inserted. Insert a memory card.

## The number of images that can be recorded on a memory card

The table shows the approximate number of images that can be recorded on a memory card formatted on this camera. The values are defined using Sony standard memory cards for testing. The values may vary depending on the shooting conditions and the type of memory card used.

**Image Size: L: 20M**

**Aspect Ratio: 3:2\***

**Memory card formatted on this camera**

**(Units: Images)**

Capacity \ Size	2 GB	4 GB	8 GB	16 GB	32 GB	64 GB
Standard	385	780	1550	3150	6300	12500
Fine	240	485	980	1950	3900	7800
RAW & JPEG	65	125	260	520	1050	2100
RAW	89	175	355	720	1400	2850

\* When [Aspect Ratio] is set to [16:9], you can record more images than shown in the table above (except when [RAW] is selected).

## Recordable time and number of recordable images possible on a single charged battery pack

Note that the actual number may be less than that indicated depending on the conditions of use.

		Recordable time	Number of images
Shooting (Still images)	LCD screen mode	Approx. 350 min.	Approx. 700 images
	Viewfinder mode	Approx. 345 min.	Approx. 690 images
Movie recording	LCD screen mode	Approx. 160 min.	–
	Viewfinder mode	Approx. 160 min.	–
Continuous movie recording	LCD screen mode	Approx. 265 min.	–
	Viewfinder mode	Approx. 270 min.	–

- The number is calculated when using a battery pack at full capacity and under the following conditions:
  - At an ambient temperature of 25°C (77°F).
  - Using a battery pack that is charged for an hour after the CHARGE lamp goes out.
  - Using Sony “Memory Stick PRO Duo” media (sold separately).
- The number of still images is based on the CIPA standard under the following conditions. (CIPA: Camera & Imaging Products Association)
  - [Quality] is set to [Fine].
  - [Autofocus Mode] is set to [Automatic AF].
  - Shooting once every 30 seconds.
  - Strobing the flash once every 2 times.
  - Turning the power on and off once every 10 times.
- The movie recordable time is based on the CIPA standard under the following conditions.
  - Movie quality: AVCHD FH
  - Movie recording: Repeating operations such as recording, zoom, shooting standby, and the power turns on and off.

- Continuous movie recording: When the limit of the continuous movie recording (29 minutes) is reached, press the MOVIE button and continue recording. No other operations such as zoom are performed.

## Available recording time for a movie

The table below shows the approximate total recording times using a memory card formatted on this camera.

### Memory card formatted on this camera (h (hour), m (minute))

Record Setting \ Capacity	Capacity					
	2 GB	4 GB	8 GB	16 GB	32 GB	64 GB
60i 24M(FX)/50i 24M(FX)	10 m	20 m	45 m	1 h 30 m	3 h	6 h
60i 17M(FH)/50i 17M(FH)	15 m	30 m	1 h	2 h	4 h 5 m	8 h 15 m
24p 24M(FX)/25p 24M(FX)	10 m	20 m	45 m	1 h 30 m	3 h	6 h
24p 17M(FH)/25p 17M(FH)	15 m	30 m	1 h	2 h	4 h 5 m	8 h 15 m
1440×1080 12M	20 m	40 m	1 h 20 m	2 h 45 m	5 h 30 m	11 h 5 m
VGA 3M	1 h 10 m	2 h 25 m	5 h	10 h	20 h 5 m	40 h 15 m

### Notes

- The recordable time for movies varies because the camera is equipped with VBR (Variable Bit Rate), which automatically adjusts image quality depending on the shooting scene. When you record fast-moving subjects, the image is clearer but the recordable time is shorter, because more memory is required. The recordable time also varies depending on the shooting conditions or subject or the image quality/size settings.
- The values shown are not for continuous recording time.
- Recording time may depend on shooting conditions and the memory card used.
- When [ ] is displayed, stop recording. The temperature inside the camera has increased to an unacceptable level.
- For details on movie playback, see page 28.

## Notes on continuous movie recording

- It requires a great deal of power to perform high quality movie recording or continuous shooting using the APS-C size image sensor. Therefore, if you continue to shoot, the temperature inside the camera will rise, especially that of the image sensor. In such cases, the camera is turned off automatically, since higher temperatures affect the quality of the images or burden the internal mechanism of the camera.
- The duration of time available for movie recording is as follows when the camera starts recording after the power of the camera has been turned off for a while. (The following values indicate the continuous time from when the camera starts recording until the camera stops recording.)

Ambient temperature	Continuous recording time for movies
20°C (68°F)	About 29 minutes
30°C (86°F)	About 29 minutes
40°C (104°F)	About 29 minutes

- The duration of time available for movie recording varies with the temperature or condition of the camera before you start recording. If you frequently recompose or shoot images after the power is turned on, the temperature inside the camera rises and the recording time available is shorter than the values shown in the table above.
- If the camera stops recording due to the temperature, leave it for several minutes with the power turned off. Start recording after the temperature inside the camera drops fully.
- If you observe the following points, the recording time will be longer.
  - Keep the camera out of direct sunlight.
  - Turn the camera off when it is not being used.
  - If possible, use a tripod and disable the SteadyShot function.
- The maximum size of a movie file is about 2 GB. When the file size is about 2 GB, recording stops automatically when [File Format] is set to [MP4], and a new movie file is created automatically when [File Format] is set to [AVCHD].
- Continuous shooting is possible for approximately 29 minutes (limited by product specifications).
- For [1440×1080 12M] size movies, continuous shooting is possible for approximately 20 minutes (limited by 2 GB file size).

# Specifications

## Camera

### [System]

Camera Type	Interchangeable Lens Digital Camera
Lens	A-mount lens

### [Image sensor]

Image format	23.2 mm×15.4 mm (APS-C format), CMOS image sensor
Total pixel number of image sensor	Approx. 20 400 000 pixels
Effective pixel number of camera	Approx. 20 100 000 pixels

GB

### [SteadyShot]

For still images	System: Image sensor-shift mechanism Effect: Approx. 2.5 EV to 4.5 EV in shutter speed (depending on shooting conditions and the attached lens)
For movies	System: Electronic

### [Anti-Dust]

System	Charge protection coating on Image Sensor and image sensor-shift mechanism
--------	--

### [Auto focus system]

System	TTL phase-detection system, 15 points (3 points cross type)
Sensitivity Range	-1 EV to 18 EV (at ISO 100 equivalent)
AF illuminator	Approx. 1 m to 5 m (3.3 ft. to 16.4 ft.)

### [Electronic viewfinder]

Type	Electronic viewfinder
Screen size	1.0 cm (0.39 type)
Total number of dots	1 440 000 dots
Frame coverage	100%
Eye Point	Approximately 26.5 mm from the eyepiece, 23 mm from the eyepiece frame (at $-1\text{ m}^{-1}$ )

Diopter Adjustment	-4.0 m <sup>-1</sup> to +4.0 m <sup>-1</sup> (diopter)
<b>[LCD screen]</b>	
LCD panel	6.7 cm (2.7 type) TFT drive/Clear Photo LCD screen
Total number of dots	460 800 dots
<b>[Exposure control]</b>	
Metering Cell	“Exmor” CMOS sensor
Metering method	1 200-zone evaluative metering
Metering Range	-2 EV to +17 EV (at ISO 100 equivalent with F1.4 lens)
ISO sensitivity (Recommended exposure index)	Still images: AUTO (ISO 100 – 3 200), ISO 100 to 16 000 (1 EV step) Movies: AUTO (ISO 100 – 3 200 equivalent), ISO 100 to 3 200 equivalent (1 EV step)
Exposure compensation	±3.0 EV (1/3 EV step)
<b>[Shutter]</b>	
Type	Electronically-controlled, vertical-traverse, focal-plane type
Speed range	Still images: 1/4 000 second to 30 seconds, BULB Movies: 1/4 000 second to 1/4 second (1/3 step), up to 1/60 second in AUTO mode
Flash sync speed	1/160 second
<b>[Built-In-Flash]</b>	
Flash G.No.	GN 10 (in meters at ISO 100)
Recycling time	Approx. 4 seconds
Flash coverage	Covering 18 mm lens (focal length that the lens indicates)
Flash compensation	±2.0 EV (1/3 EV step)



## Flash range

Aperture		F2.8	F4.0	F5.6
ISO setting	100	1 m – 3.6 m (3.3 feet – 11.8 feet)	1 m – 2.5 m (3.3 feet – 8.2 feet)	1 m – 1.8 m (3.3 feet – 5.9 feet)
	200	1 m – 5 m (3.3 feet – 16.4 feet)	1 m – 3.6 m (3.3 feet – 11.8 feet)	1 m – 2.5 m (3.3 feet – 8.2 feet)
	400	1.4 m – 7.1 m (4.6 feet – 23.3 feet)	1 m – 5 m (3.3 feet – 16.4 feet)	1 m – 3.6 m (3.3 feet – 11.8 feet)
	800	2 m – 10 m (6.6 feet – 32.8 feet)	1.4 m – 7.1 m (4.6 feet – 23.3 feet)	1 m – 5 m (3.3 feet – 16.4 feet)

GB

**[Continuous shooting]**

Continuous shooting speed

[Tele-zoom Cont. Priority AE]: Maximum 8 images per second/ Hi: Maximum 5 images per second/ Lo: Maximum 2.5 images per second

- Our measurement conditions. The speed of continuous shooting may be slower, depending on shooting conditions (Image size, ISO setting, High ISO NR, or the setting of [Lens Comp.: Distortion]).

The maximum number of continuous shots

In [Tele-zoom Cont. Priority AE] mode

Fine: 16 images/Standard: 19 images

In Continuous shooting

Fine: 7 images/Standard: 8 images/RAW &amp; JPEG:

5 images/RAW: 6 images

**[Image zooming playback]**

Scaling range

Image size: L: Approx.  $\times 1.0 - \times 15.4$ /M: Approx.  $\times 1.0 - \times 11.2$ /S: Approx.  $\times 1.0 - \times 7.7$

**[Recording format]**

File format

JPEG-compliant (DCF Ver. 2.0, Exif Ver. 2.3, MPF Baseline), RAW (Sony's exclusive ARW2.3 format)

Movie (AVCHD format)	AVCHD format Ver. 2.0 compatible Video: MPEG-4 AVC/H.264 Audio: Dolby Digital 2ch, equipped with Dolby Digital Stereo Creator  • Manufactured under license from Dolby Laboratories.
Movie (MP4 format)	Video: MPEG-4 AVC/H.264 Audio: MPEG-4 AAC-LC 2ch

**[Recording media]**

“Memory Stick XC Duo” media, “Memory Stick PRO Duo” media, SD card

**[Input/output terminals]**

Multi/Micro USB Terminal*	USB communication * Supports Micro USB compatible device.
HDMI	HDMI type D micro jack
Mic Terminal	∅ 3.5 mm Stereo minijack

**[Power, general]**

Battery pack	Rechargeable battery pack NP-FM500H
Power consumption (during shooting)	When using the viewfinder: Approx. 1.7 W When using the LCD screen: Approx. 1.7 W (With the SAL18552 lens attached, for shooting still images)

**[Others]**

Microphone	Stereo
Speaker	Monaural
Print features	Exif Print compatible, PRINT Image Matching III compatible, DPOF compatible
Dimensions (Approx.)	128.6 mm × 95.5 mm × 77.7 mm (5 1/8 inches × 3 7/8 inches × 3 1/8 inches) (W/H/D, excluding protrusions)
Mass (Approx.)	573 g (1 lb 4.2 oz) (with battery and “Memory Stick PRO Duo” media) 492 g (1 lb 1.4 oz) (body only)
Operating temperature	0°C to 40°C (32°F to 104°F)



**On image data compatibility**

- This camera conforms with the DCF (Design rule for Camera File system) universal standard established by JEITA (Japan Electronics and Information Technology Industries Association).
- Playback on other equipment of images recorded using your camera and playback on your camera of images recorded or edited using other equipment are not guaranteed.

Design and specifications are subject to change without notice.

**Battery charger/Battery**

GB

**BC-VM10A Battery charger**

Input rating	100 V - 240 V AC, 50/60 Hz, 9 W
Output rating	DC 8.4 V, 0.75 A
Operating temperature range	0°C to 40°C (32°F to 104°F)
Storage temperature range	-20°C to +60°C (-4°F to +140°F)
Maximum dimensions	Approx. 70 mm × 25 mm × 95 mm (2 7/8 inches × 1 inch × 3 3/4 inches) (W/H/D)
Mass	Approx. 90 g (3.2 oz)

**Rechargeable battery pack NP-FM500H**

Battery	Lithium-ion battery	
Maximum voltage	DC 8.4 V	
Nominal voltage	DC 7.2 V	
Maximum charge voltage	DC 8.4 V	
Maximum charge current	2.0 A	
Capacity	Typical	11.8 Wh (1 650 mAh)
	Minimum	11.5 Wh (1 600 mAh)
Maximum dimensions	Approx. 38.2 mm × 20.5 mm × 55.6 mm (1 9/16 inches × 13/16 inches × 2 1/4 inches) (W/H/D)	
Mass	Approx. 78 g (2.8 oz)	

## Lens

Name (Model name)	DT 18-55mm F3.5-5.6 SAM II (SAL18552)	DT 55-200mm F4-5.6 SAM (SAL55200-2)	DT 18-135mm F3.5-5.6 SAM (SAL18135)
Equivalent 35mm-format focal length* (mm)	27–82.5	82.5–300	27–202.5
Lens groups-elements	7–8	9–13	11–14
Angle of view*	76°-29°	29°-8°	76°-12°
Minimum focus** (m (feet))	0.25 (0.82)	0.95 (3.2)	0.45 (1.48)
Maximum magnification (X)	0.34	0.29	0.25
Minimum f-stop	f/22-36	f/32-45	f/22-36
Filter diameter (mm)	55	55	62
Dimensions (maximum diameter × height) (approx., mm (in.))	71.6×69 (2 7/8 × 2 3/4)	71.5×85 (2 7/8 × 3 3/8)	76×86 (3 × 3 1/2)
Mass (approx., g (oz.))	222 (7 7/8)	305 (10 3/4)	398 (14)

\* The values for equivalent 35mm-format focal length and angle of view are based on an Interchangeable Lens Digital Camera equipped with an APS-C sized image sensor.

\*\* Minimum focus is the shortest distance from the image sensor to the subject.



- This lens is equipped with a distance encoder. The distance encoder allows more accurate measurement (ADI) by using a flash for ADI.
- Depending on the lens mechanism, the focal length may change with any change in the shooting distance. The focal length assumes that the lens is focused at infinity.
- The infinity position provides for some adjustment to compensate for focus shift caused by changes in temperature. To shoot a subject at infinite distance in MF mode, use the viewfinder and set focus.

**On focal length**

The picture angle of this camera is narrower than that of a 35 mm-format camera. You can find the approximate equivalent of the focal length of a 35 mm-format camera and shoot with the same picture angle by increasing the focal length of your lens by half.

For example, by using a 50 mm lens, you can get the approximate equivalent of a 75 mm lens on a 35 mm-format camera.

## Trademarks

- **α** is a trademark of Sony Corporation.
- “Memory Stick,” , “Memory Stick PRO,” **MEMORY STICK PRO**, “Memory Stick Duo,” **MEMORY STICK DUO**, “Memory Stick PRO Duo,” **MEMORY STICK PRO DUO**, “Memory Stick PRO-HG Duo,” **MEMORY STICK PRO-HG DUO**, “Memory Stick XC-HG Duo,” **MEMORY STICK XC-HG DUO**, “Memory Stick Micro,” “MagicGate,” and **MAGICGATE** are trademarks of Sony Corporation.
- “InfoLITHIUM” is a trademark of Sony Corporation.
- “PhotoTV HD” is a trademark of Sony Corporation.
- “AVCHD” and “AVCHD” logotype are trademarks of Panasonic Corporation and Sony Corporation.
- Blu-ray Disc™ and Blu-ray™ are trademarks of the Blu-ray Disc Association.
- Dolby and the double-D symbol are trademarks of Dolby Laboratories.
- Microsoft, Windows, DirectX, and Windows Vista are either registered trademarks or trademarks of Microsoft Corporation in the United States and/or other countries.
- The terms HDMI and HDMI High-Definition Multimedia Interface, and the HDMI Logo are trademarks or registered trademarks of HDMI Licensing LLC in the United States and other countries.
- Mac and Mac OS are trademarks or registered trademarks of Apple Inc.
- Intel, Intel Core, MMX, and Pentium are trademarks or registered trademarks of Intel Corporation.
- SDXC Logo is a trademark of SD-3C, LLC.
- Eye-Fi is a trademark of Eye-Fi Inc.
- “” and “PlayStation” are registered trademarks of Sony Computer Entertainment Inc.
- Adobe is a registered trademark or a trademark of Adobe Systems Incorporated in the United States and/or other countries.
- Facebook and the “f” logo are trademarks or registered trademarks of Facebook, Inc.
- YouTube and the YouTube logo are trademarks or registered trademarks of Google Inc.
- In addition, system and product names used in this manual are, in general, trademarks or registered trademarks of their respective developers or manufacturers. However, the™ or® marks are not used in all cases in this manual.



- Add further enjoyment with your PlayStation 3 by downloading the application for PlayStation 3 from PlayStation Store (where available.)

- The application for PlayStation 3 requires PlayStation Network account and application download. Accessible in areas where the PlayStation Store is available.



GB

Additional information on this product and answers to frequently asked questions can be found at our Customer Support Website.

<http://www.sony.net/>

Printed using VOC (Volatile Organic Compound)-free vegetable oil based ink.

#### Aide-mémoire

Les numéros de modèle et de série se situent sous l'appareil. Prendre en note le numéro de série dans l'espace prévu ci-dessous. Se reporter à ces numéros lors des communications avec le détaillant Sony au sujet de ce produit.

Modèle no SLT-A58

No de série \_\_\_\_\_

#### AVERTISSEMENT

**Afin de réduire les risques d'incendie ou de décharge électrique, n'exposez pas cet appareil à la pluie ou à l'humidité.**

**IMPORTANTES  
INSTRUCTIONS DE  
SECURITE  
- CONSERVEZ CES  
INSTRUCTIONS  
DANGER  
AFIN DE REDUIRE LE  
RISQUE D'INCENDIE  
OU DE DECHARGE  
ELECTRIQUE, SUIVEZ  
EXACTEMENT CES  
INSTRUCTIONS**

Si la forme de la fiche ne correspond pas à la prise secteur, utilisez un adaptateur de fiche accessoire de configuration correcte pour la prise secteur.

#### ATTENTION

##### Batterie

Toute erreur de manipulation de la batterie peut provoquer son explosion, entraîner un incendie, voire même des brûlures de substances chimiques. Respectez les précautions suivantes :

- Ne démontez pas la batterie.
- N'écrasez et n'exposez pas la batterie à des chocs ou à une force extérieure. Vous ne devez pas la frapper avec un marteau, la laisser tomber ou marcher dessus.
- Ne court-circuitiez pas les bornes de la batterie et maintenez-les à l'écart de tout contact avec des objets métalliques.
- N'exposez pas la batterie à des températures supérieures à 60 °C (140 °F), notamment les rayons directs du soleil ou l'habitacle d'un véhicule garé au soleil.
- N'incinerez pas la batterie et ne la jetez pas au feu.
- Ne manipulez jamais des batteries lithium ion qui sont endommagées ou présentent une fuite.
- Veillez à recharger la batterie à l'aide d'un chargeur Sony authentique ou d'un appareil capable de la recharger.
- Tenez la batterie hors de la portée des petits enfants.
- Gardez la batterie au sec.
- Remplacez-la uniquement par une batterie de même type ou d'un type équivalent recommandé par Sony.
- Mettez les batteries au rebut sans attendre, de la manière décrite dans les instructions.

## Chargeur de batterie

Utilisez une prise murale à proximité lorsque vous utilisez le chargeur. Débranchez immédiatement le chargeur de la prise murale en cas de dysfonctionnement pendant que vous utilisez l'appareil.

## Pour les utilisateurs au Canada

### RECYCLAGE DES ACCUMULATEURS AUX IONS DE LITHIUM

Les accumulateurs aux ions de lithium sont recyclables.

Vous pouvez contribuer à préserver l'environnement en rapportant les piles usagées dans un point de collecte et de recyclage le plus proche.

Pour plus d'informations sur le recyclage des accumulateurs, téléphonez au numéro gratuit 1-800-822-8837 (Etats-Unis et Canada uniquement), ou visitez <http://www.rbrclion.com/>



**Avvertissement :** Ne pas utiliser des accumulateurs aux ions de lithium qui sont endommagés ou qui fuient.

### Batterie et objectif (dans le cas où l'objectif est fourni)

Cet appareil est conforme à la section 15 des règlements FCC. Son fonctionnement est soumis aux deux conditions suivantes : (1) cet appareil ne doit pas provoquer d'interférences nuisibles, (2) cet appareil doit accepter toute interférence, y compris celles susceptibles de provoquer son fonctionnement indésirable.

CAN ICES-3 B/NMB-3 B

## À l'intention des clients aux É.-U.

UL est une organisation de sécurité reconnue internationalement. La marque UL sur le produit signifie que celui-ci est listé par UL.

Pour toute question au sujet de cet appareil, appeler :

Sony Centre d'information à la clientèle  
1-800-222-SONY (7669).

Le numéro ci-dessous concerne seulement les questions relevant de la Commission fédérale des communications des États-Unis (FCC).

### Information réglementaire

#### Déclaration de conformité

Nom commercial : SONY

No de modèle : SLT-A58

Responsable : Sony Electronics Inc.

Adresse : 16530 Via Esprillo,  
San Diego, CA 92127 É.-U.

No de téléphone : 858-942-2230

Cet appareil est conforme à la Partie 15 de la réglementation de la FCC des États-Unis. Son utilisation est sujette aux deux conditions suivantes : (1) Cet appareil ne doit pas générer d'interférences nuisibles et (2) il doit être en mesure d'accepter toute interférence reçue, y compris les interférences pouvant générer un fonctionnement indésirable.

### AVERTISSEMENT

Par la présente, vous êtes avisé du fait que tout changement ou toute modification ne faisant pas l'objet d'une autorisation expresse dans le présent manuel pourrait annuler votre droit d'utiliser l'appareil.

**Note :**

L'appareil a été testé et est conforme aux exigences d'un appareil numérique de Classe B, conformément à la Partie 15 de la réglementation de la FCC.

Ces critères sont conçus pour fournir une protection raisonnable contre les interférences nuisibles dans un environnement résidentiel. L'appareil génère, utilise et peut émettre des fréquences radio ; s'il n'est pas installé et utilisé conformément aux instructions, il pourrait provoquer des interférences nuisibles aux communications radio. Cependant, il n'est pas possible de garantir que des interférences ne seront pas provoquées dans certaines conditions particulières. Si l'appareil devait provoquer des interférences nuisibles à la réception radio ou à la télévision, ce qui peut être démontré en allumant et éteignant l'appareil, il est recommandé à l'utilisateur d'essayer de corriger cette situation par l'une ou l'autre des mesures suivantes :

- Réorienter ou déplacer l'antenne réceptrice.
- Augmenter la distance entre l'appareil et le récepteur.
- Brancher l'appareil dans une prise ou sur un circuit différent de celui sur lequel le récepteur est branché.
- Consulter le détaillant ou un technicien expérimenté en radio/téléviseurs.

Le câble d'interface fourni doit être utilisé avec l'appareil pour que celui-ci soit conforme aux critères régissant les appareils numériques, conformément à la sous-partie B de la Partie 15 de la réglementation de la FCC.

**Note pour les clients européens****Avis aux consommateurs des pays appliquant les Directives UE**

Ce produit a été fabriqué par ou pour le compte de Sony Corporation, 1-7-1 Konan Minato-ku Tokyo, 108-0075 Japon. Toutes les questions relatives à la conformité des produits basées sur la législation européenne doivent être adressées à son représentant, Sony Deutschland GmbH, Hedelfinger Strasse 61, 70327 Stuttgart, Allemagne.

Pour toute question relative au Service Après-Vente ou à la Garantie, merci de bien vouloir vous référer aux coordonnées qui vous sont communiquées dans les documents « Service (SAV) » ou Garantie.

Cet appareil a été testé et jugé conforme aux limites établies par la réglementation EMC visant l'utilisation de câbles de connexion de moins de 3 mètres (9,8 pi.).

**Attention**

Le champ électromagnétique à des fréquences particulières peut avoir une incidence sur l'image et le son de cet appareil.

**Avis**

Si l'électricité statique ou les champs électrostatiques entraînent une interruption lors du transfert des données (échec), redémarrez l'application ou débranchez, puis rebranchez le câble de connexion (USB, etc.).



**Traitement des appareils électriques et électroniques en fin de vie (Applicable dans les pays de l'Union Européenne et aux autres pays européens disposant de systèmes de collecte sélective)**



Ce symbole, apposé sur le produit ou sur son emballage, indique que ce produit ne doit pas être traité avec les déchets ménagers. Il doit être remis à un point de collecte approprié pour le

recyclage des équipements électriques et électroniques. En vous assurant que ce produit sont mis au rebut de façon appropriée, vous participez activement à la prévention des conséquences négatives que leur mauvais traitement pourrait provoquer sur l'environnement et sur la santé humaine. Le recyclage des matériaux contribue par ailleurs à la préservation des ressources naturelles. Pour toute information complémentaire au sujet du recyclage de ce produit, vous pouvez contacter votre municipalité, votre déchetterie locale ou le point de vente où vous avez acheté le produit.

**Elimination des piles et accumulateurs usagés (Applicable dans les pays de l'Union Européenne et aux autres pays européens disposant de systèmes de collecte sélective)**



Ce symbole, apposé sur les piles et accumulateurs ou sur les emballages, indique que les piles et accumulateurs fournis avec ce produit ne doivent

pas être traités comme de simples déchets ménagers.

Sur certains types de piles, ce symbole apparaît parfois combiné avec un symbole chimique. Les symboles pour le mercure (Hg) ou le plomb (Pb) sont rajoutés lorsque ces piles contiennent plus de 0,0005% de mercure ou 0,004% de plomb.



En vous assurant que ces piles et accumulateurs sont mis au rebut de façon appropriée, vous participez activement à la prévention des conséquences négatives que leur mauvais traitement pourrait provoquer sur l'environnement et sur la santé humaine. Le recyclage des matériaux contribue par ailleurs à la préservation des ressources naturelles.

Pour les produits qui pour des raisons de sécurité, de performance ou d'intégrité de données nécessitent une connexion permanente à une pile ou à un accumulateur, il conviendra de vous rapprocher d'un service technique qualifié pour effectuer son remplacement. En rapportant votre appareil électrique en fin de vie à un point de collecte approprié vous vous assurez que la pile ou l'accumulateur incorporé sera traité correctement.

Pour tous les autres cas de figure et afin d'enlever les piles ou accumulateurs en toute sécurité de votre appareil, reportez-vous au manuel d'utilisation. Rapportez les piles ou accumulateurs usagés au point de collecte approprié pour le recyclage. Pour toute information complémentaire au sujet du recyclage de ce produit ou des piles et accumulateurs, vous pouvez contacter votre municipalité, votre déchetterie locale ou le point de vente où vous avez acheté ce produit.

## Pour les utilisateurs au Royaume-Uni

Une fiche moulée conforme à BS 1363 est installée sur cet équipement pour votre sécurité et commodité.

Si le fusible dans la fiche fournie doit être remplacé, un fusible de même ampérage que celui fourni et approuvé par ASTA ou BSI à BS 1362, (c'est-à-dire portant une marque  ou ) doit être utilisé.

Si la fiche fournie avec cet équipement comporte un couvercle de fusible détachable, assurez-vous de remettre en place le couvercle de fusible après avoir remplacé le fusible. N'utilisez jamais la fiche sans le couvercle de fusible. Si vous perdez le couvercle de fusible, veuillez contacter le service après-vente Sony le plus proche.

# Remarques relatives à l'utilisation de l'appareil

## Procédure de prise de vue

Cet appareil photo propose 2 modes de contrôle du sujet lors de la prise de vue : le mode Écran LCD vous permet d'utiliser l'écran LCD et le mode Visueur vous permet d'utiliser le viseur.

## Remarques relatives aux fonctions de l'appareil

Pour savoir si votre appareil est compatible 1080 60i ou compatible 1080 50i, vérifiez la référence qui apparaît sur la face inférieure de l'appareil.

Appareil compatible 1080 60i : 60i

Appareil compatible 1080 50i : 50i

## Contenu enregistré non garanti

Nous ne garantissons pas le contenu enregistré si un dysfonctionnement de l'appareil, une anomalie de la carte mémoire ou tout autre problème éventuel rendaient l'enregistrement ou la lecture impossibles.

## Recommandations relatives à la sauvegarde

Pour éviter toute perte de données, pensez toujours à copier (sauvegarder) vos données sur un autre support.

## Remarques relatives à l'écran LCD, au viseur électronique, à l'objectif et au capteur d'image

- La fabrication de l'écran LCD et du viseur électronique fait appel à une technologie de très haute précision, afin que plus de 99,99 % des pixels soient opérationnels pour une utilisation effective. Toutefois, il peut arriver que de très petits points noirs et/ou des points brillants de couleur blanche, rouge, bleue ou verte, soient visibles sur l'écran LCD et le viseur électronique de façon permanente. Ces points sont normaux pour ce procédé de fabrication et n'affectent aucunement l'image.
- Ne saisissez pas l'appareil par l'écran LCD.
- Ne laissez pas l'appareil photo au soleil, et n'effectuez pas de prises de vue prolongées en direction du soleil. Cela risque d'endommager le mécanisme interne de l'appareil. Si la lumière du soleil réfléchi par l'objectif se concentre sur un objet se trouvant à proximité, celui-ci peut prendre feu.
- Un aimant est fixé à l'arrière de l'écran LCD, ainsi qu'autour de la charnière permettant de faire pivoter l'écran LCD. Aussi, n'approchez pas de l'écran LCD d'objets susceptibles d'être affectés par l'aimant, tels que des disquettes ou des cartes de paiement.

- Lorsque vous vous trouvez dans un environnement froid, il est possible que les images laissent une traînée sur l'écran. Il ne s'agit pas d'une anomalie. Lorsque vous mettez l'appareil sous tension dans un environnement froid, il est également possible que l'écran LCD s'obscurcisse temporairement. L'écran reprend un fonctionnement normal lorsque l'appareil revient à des températures habituelles.
- Il se peut aussi que les images enregistrées diffèrent de celles que vous voyez à l'écran avant l'enregistrement.

### Remarques relatives à l'enregistrement prolongé

- Lorsque vous effectuez des prises de vue de manière prolongée, la température de l'appareil augmente. Passé un certain de seuil de température, l'icône [ ] s'affiche à l'écran et l'appareil s'éteint automatiquement. Dans ce cas, cessez d'utiliser l'appareil pendant au moins 10 minutes afin que la température interne de l'appareil revienne à des niveaux acceptables.
- Lorsque la température ambiante est élevée, la température de l'appareil augmente rapidement.
- Si tel est le cas, la qualité de l'image risque de se dégrader. Aussi, nous vous recommandons d'attendre que la température de l'appareil diminue avant de reprendre vos enregistrements.
- Il est aussi possible que le boîtier de l'appareil devienne plus chaud. Il ne s'agit pas d'une anomalie.

### Remarques relatives à l'importation de films AVCHD vers un ordinateur

Si vous utilisez Windows et que vous souhaitez importer des films AVCHD vers un ordinateur, utilisez le logiciel « PlayMemories Home ».

### À propos de la lecture de films sur d'autres périphériques

- Cet appareil utilise MPEG-4 AVC/H.264 High Profile pour l'enregistrement au format AVCHD. Les films enregistrés au format AVCHD avec cet appareil ne peuvent pas être lus sur les appareils suivants :

- Autres périphériques compatibles avec le format AVCHD, mais ne prenant pas en charge High Profile
- Périphériques incompatibles avec le format AVCHD

Cet appareil utilise MPEG-4 AVC/H.264 Main Profile pour l'enregistrement au format MP4. Aussi, les films enregistrés au format MP4 avec cet appareil ne peuvent être lus sur des périphériques incompatibles MPEG-4 AVC/H.264.

- Les disques enregistrés en qualité HD (haute définition) ne peuvent être lus que sur des appareils compatibles avec le format AVCHD. Les disques HD ne peuvent être lus sur des lecteurs ou enregistreurs DVD, car ces derniers sont incompatibles avec le format AVCHD. De même, il peut arriver que l'éjection des disques HD s'avère impossible si vous utilisez un lecteur ou enregistreur DVD.

### Avertissement sur les droits d'auteur

Les émissions de télévision, films, cassettes vidéo et autres œuvres peuvent être protégés par des droits d'auteur. L'enregistrement non autorisé de telles œuvres peut constituer une infraction à la loi sur les droits d'auteur.

### Images utilisées dans ce manuel

Les photographies utilisées comme exemples d'images dans ce manuel sont des images reproduites et non des images réelles prises par cet appareil photo.

## À propos des spécifications techniques décrites dans ce manuel

Les données indiquées pour les performances et les spécifications sont définies dans les conditions suivantes, sauf mention contraire dans ce mode d'emploi : à une température ambiante de 25 °C (77 °F) et en utilisant une batterie complètement chargée (laissée en charge une heure environ après extinction du témoin de charge).

### Nom du modèle

Ce mode d'emploi couvre plusieurs modèles fournis avec différents objectifs. Le nom du modèle varie selon l'objectif fourni. Le modèle disponible varie en fonction des pays ou des régions.

Nom du modèle	Objectif
SLT-A58K	DT18-55mm
SLT-A58M	DT18-135mm
SLT-A58Y	DT18-55mm et DT55-200mm

# Vérification des éléments fournis

Commencez par vérifier le nom du modèle de votre appareil photo (page 9). Les accessoires fournis diffèrent selon le modèle. Le chiffre indiqué entre parenthèses représente le nombre d'éléments fournis.

## Fournis avec tous les modèles

- Appareil photo (1)
- Chargeur de batterie BC-VM10A (1)



- Cordon d'alimentation (1)\* (non fourni aux États-Unis et au Canada)



\* Il est possible que plusieurs câbles soient fournis avec votre appareil. Utilisez le câble adapté à votre pays ou région.

- Batterie rechargeable NP-FM500H (1)



- Câble micro-USB (1)

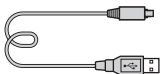

- Bandoulière (1)

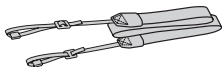

- Capuchon du boîtier (1) (installé sur l'appareil)



- Oculaire de visée (1) (installé sur l'appareil)
- Mode d'emploi (Ce manuel) (1)

## SLT-A58K

- Objectif zoom DT18-55mm (1)/  
Capuchon d'objectif avant (1)/  
Capuchon d'emballage (1)

## SLT-A58M

- Objectif zoom DT18-135mm (1)/  
Capuchon d'objectif avant (1)/  
Capuchon d'objectif arrière (1)/  
Pare-soleil (1)

## SLT-A58Y

- Objectif zoom DT18-55mm (1)/  
Capuchon d'objectif avant (1)/  
Capuchon d'emballage (1)
- Objectif zoom DT55-200mm (1)/  
Capuchon d'objectif avant (1)/  
Capuchon d'objectif arrière (1)/  
Pare-soleil (1)

# Identification des pièces

Pour des informations détaillées quant au fonctionnement des accessoires, consultez les pages indiquées entre parenthèses.



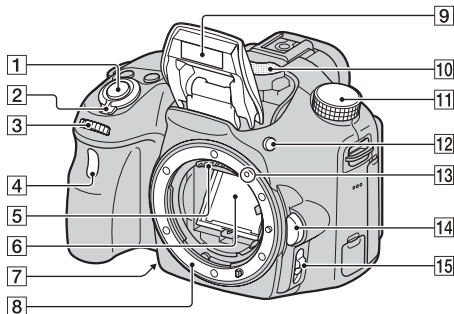



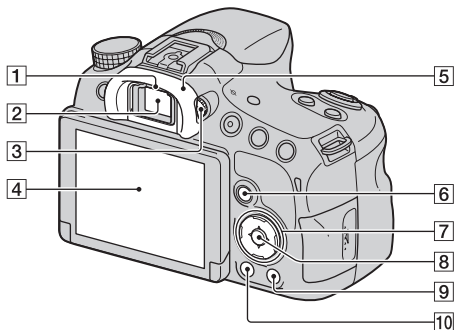

## Face avant



- 1 Déclencheur (28)
  - 2 Bouton d'alimentation (25)
  - 3 Sélecteur de commande (31, 33)
  - 4 Témoin de retardateur
  - 5 Contacts de l'objectif\*
  - 6 Miroir\*
    - Le miroir est constitué d'un film transparent. N'y touchez pas. Dans le cas contraire, vous risquez de salir le miroir ou de le déformer, ce qui peut avoir un impact sur la qualité d'image et sur les performances de l'appareil photo.
  - 7 Bouton Aperçu/Bouton Loupe de mise au point
  - 8 Monture
  - 9 Flash intégré\*
  - 10 Microphone\*\*
  - 11 Sélecteur de mode (33)
  - 12 Bouton ⚡ (éjection du flash)
  - 13 Repère de montage (22)
  - 14 Bouton de déverrouillage de l'objectif
  - 15 Commutateur de mode de mise au point
- \* **Veillez à ne pas toucher ces pièces directement.**
- \*\* **Ne couvrez pas cette pièce lorsque vous enregistrez des films. Dans le cas contraire, cela risque de se traduire par du bruit ou par une baisse du volume sonore.**

## Face arrière







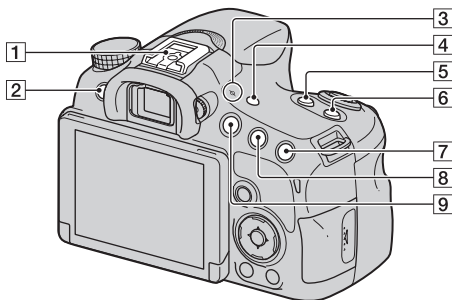

- 1** Capteurs de l'oculaire  
**2** Viseur\*
  - Lorsque vous regardez à travers le viseur, le mode Viseur s'active. L'appareil revient au mode Écran LCD lorsque vous éloignez votre visage du viseur.
- 3** Molette de réglage dioptrique  
**4** Écran LCD (44)  
**5** Oculaire de visée  
**6** Pour la prise de vue : Bouton Fn (Fonction) (35)  
 Pour la visualisation : Bouton  (Rotation de l'image)
- 7** Bouton de commande /DISP (Contenus d'affichage)/WB (Bal. des blancs) (36)/  
 /  (Entraînement)/  
 (Effet de photo) (36)
- 8** Bouton de commande (Entrée)/ Bouton AF (35)/Bouton de Verrouillage AF (35)
- 9** Bouton  (Guide intégré à l'appareil) (38)  
 Pour la visualisation : Bouton  (Supprimer) (32)
- 10** Bouton  (Lecture) (31)

**\* Veillez à ne pas toucher cette pièce directement.**



## Face supérieure



- 1) Griffe multi-interface<sup>1)2)</sup>
- 2) Bouton MENU (37)
- 3)  Indicateur de position du capteur de l'image
- 4) Bouton FINDER/LCD
- 5) Bouton ZOOM
- 6) Bouton ISO
- 7) Pour la prise de vue : Bouton  (Exposition)/Bouton AV (Valeur d'ouverture)  
Pour la visualisation : Bouton  (Zoom avant)
- 8) Pour la prise de vue : Bouton AEL (Verrouillage AE)  
Pour la visualisation : Bouton  (Zoom arrière)/ Bouton  (Planche index)
- 9) Bouton MOVIE (30)

<sup>1)</sup> Pour connaître les accessoires compatibles avec la griffe multi-interface, nous vous invitons à visiter le site Web Sony. Vous pouvez également contacter un revendeur Sony ou un centre de service après-vente Sony agréé. Les accessoires de la griffe porte-accessoires peuvent également être utilisés. Nous ne garantissons pas le bon fonctionnement des accessoires fournis par d'autres fabricants.

 Multi Interface Shoe

**Accessory Shoe**

<sup>2)</sup> Pour installer les accessoires de la griffe porte-accessoire à verrouillage automatique, vous pouvez également utiliser l'adaptateur de griffe (vendu séparément).

**Auto-lock Accessory Shoe**

## Faces latérales et face inférieure

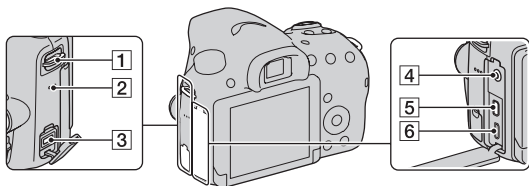

### 1 Crochets pour bandoulière

- Fixez les deux extrémités de la bandoulière à l'appareil.

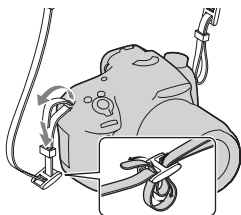

### 2 Haut-parleur

### 3 Connecteur DC IN

- Pour relier l'adaptateur secteur AC-PW10AM (vendu séparément) à l'appareil, mettez l'appareil hors tension, puis branchez le connecteur de l'adaptateur secteur sur le connecteur DC IN de l'appareil.

### 4 Entrée (Microphone)

- Lorsqu'un microphone externe est connecté, le microphone interne est automatiquement désactivé. Lorsque le microphone externe est de type Plug-in-power, il est alimenté via l'appareil photo.

### 5 Micro-prise HDMI

### 6 Multi/micro connecteur USB (42)

- Accepte les appareils compatibles Micro-USB.

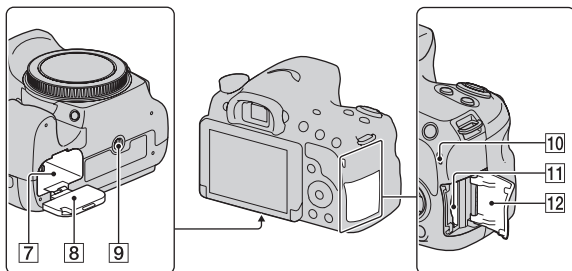

- 7** Logement de la batterie (19)
- 8** Couvercle de la batterie (19)
- 9** Douille pour trépied
  - Utilisez un trépied ayant une longueur de vis de moins de 5,5 mm (7/32 po). L'utilisation d'une vis de plus de 5,5 mm (7/32 po) n'assure pas une bonne installation du trépied et risque d'endommager l'appareil.
- 10** Témoin d'accès (20)
- 11** Logement de la carte mémoire (19)
- 12** Couvercle de la carte mémoire (19)

## Objectif

### DT 18-55mm F3.5-5.6 SAM II (fourni avec le modèle SLT- A58K/A58Y)

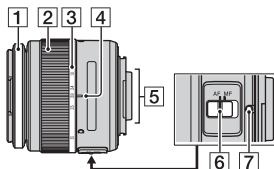

### DT 55-200mm F4-5.6 SAM (fourni avec le modèle SLT- A58Y)

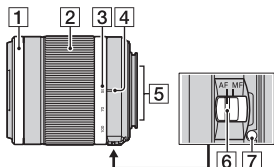

### DT 18-135mm F3.5-5.6 SAM (fourni avec le modèle SLT- A58M)

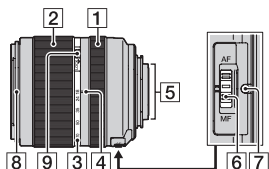

- ❶ Bague de mise au point
- ❷ Bague de zoom
- ❸ Échelle de focale
- ❹ Repère de focale
- ❺ Contacts d'objectif
- ❻ Commutateur de mode de mise au point
- ❼ Repère de montage
- ❽ Repère de pare-soleil
- ❾ Commutateur de verrouillage du zoom

- Les objectifs DT 18-55mm F3.5-5.6 SAM II/DT 55-200mm F4-5.6 SAM/DT 18-135mm F3.5-5.6 SAM sont conçus pour les appareils Sony à monture A (modèles équipés d'un capteur d'image de type APS-C). Ces objectifs sont incompatibles avec les appareils 35 mm.
- Si vous utilisez un objectif d'un autre modèle que DT 18-55mm F3.5-5.6 SAM II/DT 55-200mm F4-5.6 SAM/DT 18-135mm F3.5-5.6 SAM, reportez-vous au mode d'emploi fourni avec votre objectif.

# Charge de la batterie

Lors de la première utilisation de l'appareil, assurez-vous de recharger la batterie NP-FM500H « InfoLITHIUM » (fourni).

La batterie « InfoLITHIUM » peut être chargée même lorsqu'elle n'a pas été complètement épuisée. La batterie peut également être utilisée si elle n'est pas complètement chargée.

La batterie chargée se décharge petit à petit, même si vous ne l'utilisez pas. Pensez à recharger la batterie avant d'utiliser l'appareil : vous éviterez ainsi d'être à court de batterie au moment où vous souhaitez effectuer des prises de vue.

---

## 1 Insérez la batterie dans le chargeur de batterie.

Appuyez sur la batterie jusqu'à entendre un déclic.

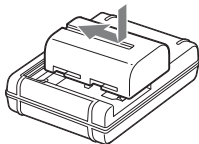

FR

## 2 Branchez le chargeur de batterie à une prise murale.

Témoin allumé : charge en cours

Témoin éteint : charge terminée

Temps de charge	Environ 175 minutes
-----------------	---------------------

- La valeur indiquée correspond à la charge d'une batterie complètement déchargée, à une température ambiante de 25 °C (77 °F).
- Le témoin CHARGE s'éteint une fois la charge terminée.

Pour les États-Unis et le Canada

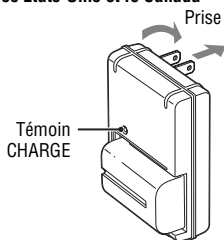

Pour les pays ou régions autres que les États-Unis et le Canada

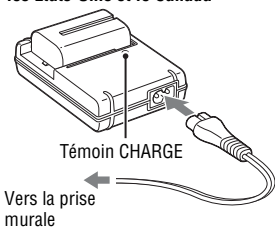

### Remarques

- Les temps de charge sont susceptibles de varier en fonction de la capacité restante de la batterie et des conditions dans lesquelles la charge est effectuée.
- Nous vous recommandons de recharger la batterie à une température ambiante comprise entre 10 °C et 30 °C (50 °F et 86 °F). En dehors de cette plage de température, il est possible que la charge de la batterie soit moins efficace.
- Branchez le chargeur de batterie à la prise murale la plus proche.

# Insertion de la batterie et de la carte mémoire (vendue séparément)

- 1** Faites glisser le levier pour ouvrir le couvercle de la batterie.

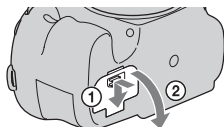

- 2** Insérez complètement la batterie en vous aidant de l'extrémité de la batterie pour pousser le levier de verrouillage.

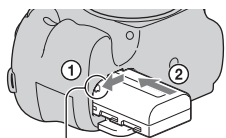

FR

Levier de verrouillage

- 3** Fermez le couvercle.

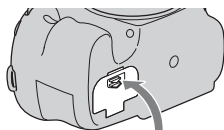

- 4** Faites glisser le couvercle de la carte mémoire pour l'ouvrir.

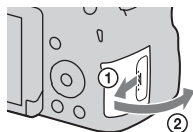

## 5 Insérez une carte mémoire.

- En positionnant l'encoche comme illustré, insérez la carte mémoire jusqu'à entendre un déclic.

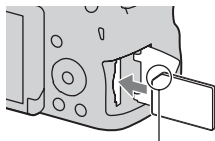

Veillez à ce que l'encoche de la carte mémoire soit dirigée dans le bon sens.

## 6 Fermez le couvercle.

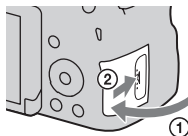

### Retrait de la batterie

Mettez l'appareil hors tension, assurez-vous que l'appareil a bien cessé de vibrer, et vérifiez que l'écran LCD et le témoin d'accès (page 15) sont éteints. Faites ensuite glisser le levier de verrouillage dans le sens de la flèche pour retirer la batterie. Faites attention à ne pas faire tomber la batterie.

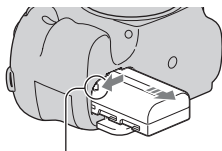

Levier de verrouillage

### Retrait de la carte mémoire

Vérifiez que le témoin d'accès est éteint, puis ouvrez le couvercle et appuyez une fois sur la carte mémoire.



## Vérification de la charge restante

La batterie fournie est une batterie au lithium-ion. Celle-ci a la capacité d'échanger avec l'appareil des informations relatives aux conditions d'utilisation. Le temps de batterie restant exprimé en pourcentage s'affiche en tenant compte des conditions d'utilisation de l'appareil.

Niveau de la batterie						« Batterie épuisée. »
	Élevé  Faible					Vous ne pouvez plus effectuer de prises de vue.

## Cartes mémoire que vous pouvez utiliser

Les cartes mémoire répertoriées ci-après sont compatibles avec cet appareil. Cependant, nous ne garantissons pas que toutes les cartes mémoire fonctionnent avec cet appareil.

FR

Types de carte mémoire	Images fixes	Films	Dans ce mode d'emploi
Memory Stick PRO Duo	✓	✓ (Mark2)	Memory Stick PRO Duo
Memory Stick PRO-HG Duo	✓	✓	
Memory Stick XC-HG Duo	✓	✓	Memory Stick XC Duo
Carte mémoire SD	✓	✓ (Classe 4 ou plus rapide)	Carte SD
Carte mémoire SDHC	✓	✓ (Classe 4 ou plus rapide)	
Carte mémoire SDXC	✓	✓ (Classe 4 ou plus rapide)	

### Remarques

- Les images enregistrées sur un « Memory Stick XC-HG Duo » ou une carte mémoire SDXC ne peuvent pas être importées ni lues sur les ordinateurs ou autres appareils AV qui ne sont pas compatibles exFAT. Assurez-vous que l'appareil est compatible exFAT avant de le raccorder à l'appareil photo. Si vous branchez votre appareil photo sur un appareil non compatible, un message pourrait vous inviter à formater la carte. Ne formatez jamais la carte en réponse à cette invite, car cela effacerait toutes les données qu'elle contient. (exFAT est le système de fichiers utilisé sur les « Memory Stick XC-HG Duo » ou les cartes mémoire SDXC.)

# Installation de l'objectif

## 1 Retirez le capuchon du boîtier de l'appareil photo, ainsi que le capuchon d'emballage installé à l'arrière de l'objectif.

- Procédez rapidement au changement d'objectif, à l'abri des endroits poussiéreux pour éviter que de la poussière ou des débris n'entrent dans l'appareil.
- Pour effectuer une prise de vue, retirez le capuchon d'objectif avant.

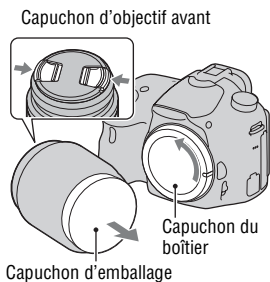

## 2 Installez l'objectif en alignant les repères oranges de l'objectif (repères de montage) et ceux de l'appareil photo.

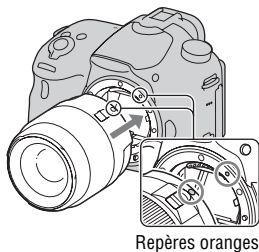

## 3 Faites tourner l'objectif dans le sens des aiguilles d'une montre jusqu'à ce qu'à entendre un déclic. L'objectif est alors verrouillé.

- Assurez-vous de ne pas insérer l'objectif de travers.

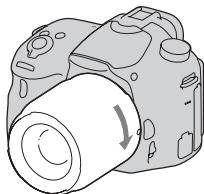

### Remarques

- Lors de l'installation d'un objectif, n'appuyez pas sur le bouton de déverrouillage d'objectif.
- Lors de l'installation de l'objectif, ne forcez pas sur ce dernier.
- Les objectifs à monture E ne sont pas compatibles avec cet appareil.
- Si vous utilisez un objectif équipé d'une douille pour trépied, installez le trépied sur la douille de l'objectif pour une plus grande stabilité.
- Lorsque vous transportez l'appareil équipé d'un objectif, tenez fermement l'appareil et l'objectif.
- Veillez toutefois à ne pas tenir l'objectif par la partie déployée pour zoomer ou effectuer la mise au point.

### Installation du pare-soleil

Pour réduire les lumières parasites et bénéficier d'une qualité d'image optimale, il est recommandé d'utiliser un pare-soleil.

Pour installer le pare-soleil, insérez-le dans la monture située à l'extrémité de l'objectif, puis faites-le tourner dans le sens des aiguilles d'une montre jusqu'à entendre un déclic.

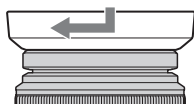

FR

### Remarques

- Le modèle DT 18-55mm F3.5-5.6 SAM II est fourni sans pare-soleil. Si vous souhaitez en utiliser un, optez pour la référence ALC-SH108 (vendue séparément).
- Le pare-soleil peut bloquer la lumière du flash. Retirez le pare-soleil lorsque vous utilisez le flash.
- Lorsque vous stockez l'appareil, retournez le pare-soleil et placez-le à l'envers, face avant posée sur l'objectif.

**Remarque relative à la manipulation de l'objectif**

Lorsque vous changez d'objectif, de la poussière ou des impuretés sont susceptibles de pénétrer dans l'appareil et de se fixer sur le capteur d'image (celui-ci convertit la lumière en signal électrique). Auquel cas, et selon les conditions de prise de vue, ces impuretés risquent de former sur l'image des tâches sombres.

Le capteur d'image est protégé par un revêtement anti-poussière afin d'empêcher la poussière d'y adhérer. Cependant, fixez et retirez l'objectif rapidement, à l'abri des endroits poussiéreux.

# Mise sous tension de l'appareil et réglage de l'horloge

Lorsque vous allumez l'appareil pour la première fois, l'écran de réglage de la date et de l'heure s'affiche.

## 1 Placez l'interrupteur d'alimentation sur ON pour allumer l'appareil.

L'écran de réglage de la date et de l'heure s'ouvre.

- Pour éteindre l'appareil, placez l'interrupteur d'alimentation sur OFF.

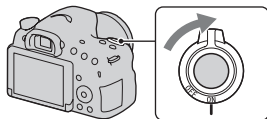

FR

## 2 Vérifiez que [Entrer] est bien sélectionné sur l'écran LCD, puis appuyez sur la partie centrale du bouton de commande.

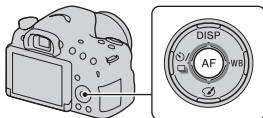

## 3 Sur le bouton de commande, appuyez sur ◀/▶ pour sélectionner votre zone géographique, puis appuyez sur la partie centrale du bouton de commande.

**4 Utilisez les touches ◀/▶ pour sélectionner les éléments, et les touches ▲/▼ pour définir les valeurs numériques.**

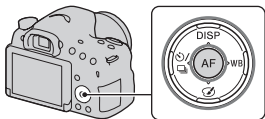

**[Heure d'été]** : permet d'activer et de désactiver le réglage Heure d'été.

**[Format Date]** : permet de sélectionner le format d'affichage de la date.

- Minuit est indiqué par 12:00 AM, et midi par 12:00 PM.

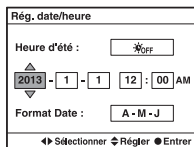

**5 Répétez l'étape 4 pour régler d'autres éléments, puis appuyez sur la partie centrale du bouton de commande.**

**6 Vérifiez que [Entrer] est bien sélectionné, puis appuyez sur la partie centrale du bouton de commande.**

**Pour annuler le réglage de la date et de l'heure**

Appuyez sur le bouton MENU.

**Pour procéder à un nouveau réglage de la date et de l'heure**

L'écran de réglage de la date et de l'heure ne s'affiche automatiquement que lorsque vous allumez l'appareil pour la première fois. Pour les régler de nouveau, utilisez le menu.

**Bouton MENU → 1 → [Rég. date/heure]**

### **Pour procéder à un nouveau réglage de la zone géographique**

Vous pouvez définir la zone géographique dans laquelle vous utilisez l'appareil photo. Cette option vous permet de régler le fuseau horaire lorsque vous utilisez l'appareil photo à l'étranger.

**Bouton MENU** →  **1** → [Réglage zone]



### **Conservation du réglage de date et heure**

Cet appareil dispose d'une batterie interne rechargeable permettant de conserver la date, l'heure et d'autres réglages, que l'appareil soit allumé ou éteint, et qu'une batterie soit installée ou non.

# Prise d'images fixes

En mode [Auto intelligent] l'appareil photo analyse le sujet et vous permet d'effectuer la prise de vue en utilisant les réglages appropriés.

Si vous effectuez des prises de vue dans des lieux où l'utilisation du flash est interdite, sélectionnez .

- 1 Placez le sélecteur de mode sur  (Auto intelligent) ou  (Flash désactivé).**

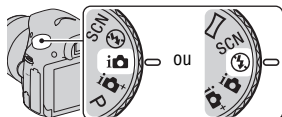

- 2 Tenez l'appareil, et contrôlez votre prise de vue sur l'écran LCD ou à l'aide du viseur.**

- 3 Positionnez la zone AF sur votre sujet.**

- Si l'indicateur  (Avertissement de bougé de l'appareil) clignote, photographiez votre sujet avec précaution en maintenant l'appareil immobile ou en utilisant un trépied.
- Si l'appareil reconnaît une scène, l'icône Reconnaissance de scène s'affiche à l'écran et les paramètres adéquats sont utilisés.

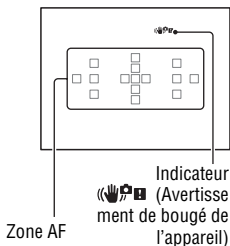

- 4 Lors de l'utilisation d'un objectif zoom, tournez la bague de zoom, puis décidez de votre prise de vue.**

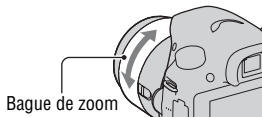



## 5 Enfoncez le déclencheur à mi-course pour effectuer la mise au point.

Une fois la mise au point effectuée, les icônes ● ou (●) (Indicateur de mise au point) s'allument.

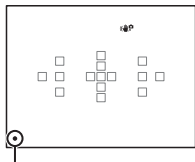

Témoin de mise au point

FR

## 6 Enfoncez complètement le déclencheur pour effectuer la prise de vue.

- Lorsque [Cadrage automatique] est défini sur [Auto] et que vous photographiez des portraits, des gros-plans, ou des sujets dont vous effectuez le suivi via la fonction [Verrouillage AF], l'appareil recadre automatiquement l'image pour obtenir la composition appropriée. L'image originale et l'image recadrée sont toutes deux enregistrées (page 35).

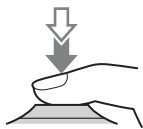

# Enregistrement de films

---

## 1 Appuyez sur le bouton MOVIE pour démarrer l'enregistrement.

- Vous pouvez démarrer l'enregistrement de films depuis n'importe quel mode d'exposition.
- La vitesse d'obturation et la valeur d'ouverture sont réglées automatiquement. Pour les régler manuellement, positionnez le sélecteur de mode sur  (Film) (page 33).
- En mode Autofocus, l'appareil continue de régler la mise au point.

Bouton MOVIE

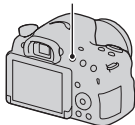

---

## 2 Appuyez une nouvelle fois sur le bouton MOVIE pour arrêter l'enregistrement.

---

### Remarques

- Lorsque vous enregistrez des films, il se peut que les bruits de fonctionnement émis par l'objectif et l'appareil photo soient également enregistrés. Pour désactiver l'enregistrement sonore, définissez [Enregistrement audio] sur [OFF].
- En fonction de la température ambiante ou de l'état de l'appareil photo, il est possible que la durée d'enregistrement maximale des films soit plus courte. Reportez-vous à la section « Remarques relatives à l'enregistrement de films en continu ».
- L'icône  s'affiche si la température de l'appareil est trop élevée. Dans ce cas, mettez l'appareil hors tension et attendez qu'il revienne à des températures acceptables.

# Affichage des images

**1** Appuyez sur le bouton .

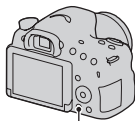

Bouton 

**2** Bouton MENU →  **1** → [Sélection photo/film] →  
**Sélectionnez le mode souhaité**

- Pour afficher des images fixes, sélectionnez [Vue par dossier (Image fixe)]. Pour lire des films, sélectionnez [Vue par dossier (MP4)] ou [Vue AVCHD], selon le format de fichier.

FR

**3** Pour sélectionner une image, appuyez sur les touches   du bouton de commande.

- Pour lire des films, appuyez sur la partie centrale du bouton de commande.

Pendant la lecture de films	Utilisation du bouton ou du sélecteur de commande
Mise en pause/reprise	●
Avance rapide	▶
Retour rapide	◀
Avance au ralenti	Faites tourner le sélecteur de commande vers la droite lorsque l'affichage est en pause.
Retour au ralenti	Faites tourner le sélecteur de commande vers la gauche lorsque l'affichage est en pause. • Le film est lu cadre par cadre.
Réglage du volume	▼ → ▲/▼
Affichage des informations	▲

## Remarques

- Il peut arriver que des films enregistrés avec d'autres appareils ne puissent pas être lus sur cet appareil.

# Suppression d'images (Supprimer)

Les images supprimées ne peuvent pas être récupérées. Aussi, avant de supprimer une image, assurez-vous que vous ne souhaitez vraiment pas la conserver.

---

- 1 Affichez l'image que vous souhaitez supprimer, puis appuyez sur le bouton .**

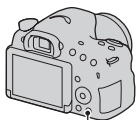

Bouton 

- 2 Sur le bouton de commande, appuyez sur la touche ▲ pour sélectionner [Supprimer], puis appuyez sur la partie centrale du bouton de commande.**

---

## Remarques

- Il est impossible de supprimer les images protégées.

# Sélection d'un mode de prise de vue

Faites tourner le sélecteur de mode pour sélectionner le mode de prise de vue souhaité.



Vous pouvez sélectionner les modes de prise de vue suivants :

<b>i</b> (Auto intelligent)/ (Flash désactivé) (28)	En mode [Auto intelligent] l'appareil photo analyse le sujet et vous permet d'effectuer la prise de vue en utilisant les réglages appropriés. Pour des prises de vue sans flash, sélectionnez [Flash désactivé].
<b>i+</b> (Automatique supérieur)	L'appareil photo reconnaît les conditions de prise de vue, les évalue, et applique automatiquement les réglages appropriés. L'appareil photo sauvegarde une image adéquate en combinant ou extrayant les images au besoin.
<b>SCN</b> (Sélection scène)	Vous permet de prendre des clichés avec les réglages personnalisés selon la scène.
<b>(Panor. par balayage)</b>	Ce mode vous permet de prendre des images panoramiques.
<b>(Effet de photo)</b> (36)	Ce mode vous permet de prendre des images fixes en leur appliquant des textures spécifiques en fonction de l'effet sélectionné.
<b>T</b> (Continu télé-zoom en priorité AE)	L'appareil effectue des prises de vue en rafale aussi longtemps que le déclencheur est maintenu enfoncé. L'appareil peut effectuer jusqu'à 8 prises de vue en rafale par seconde environ.
<b>(Film)</b> (30)	Ce mode vous permet d'enregistrer des films avec réglage manuel de l'exposition (vitesse d'obturation et ouverture).
<b>P</b> (Programme Auto)	Ce mode vous permet d'effectuer des prises de vue avec réglage automatique de l'exposition (vitesse d'obturation et ouverture). Il vous laisse la possibilité de définir les autres réglages manuellement.
<b>A</b> (Priorité ouvert.)	Ce mode vous permet d'effectuer des prises de vue avec réglage manuel de la valeur d'ouverture via le sélecteur de commande.

FR

<b>S (Priorité vitesse)</b>	Ce mode vous permet d'effectuer des prises de vue avec réglage manuel de la vitesse d'obturation via le sélecteur de commande.
<b>M (Exposition manuelle)</b>	Ce mode vous permet d'effectuer des prises de vue avec réglage automatique de l'exposition (vitesse d'obturation et ouverture) via le sélecteur de commande.

# Fonctions disponibles via le bouton Fn (Fonction)

Les fonctions pouvant être sélectionnées via le bouton Fn sont répertoriées dans le tableau ci-dessous :

<b>Sélection scène</b>	Permet de sélectionner le mode le mieux adapté aux conditions de la prise de vue, parmi les réglages prédéfinis du mode Sélection scène. (Portrait/Activités sportives/Macro/Paysage/Crépuscule/Scène de nuit/Crépuscule sans trépied/Portrait de nuit)
<b>Film</b>	Permet à la fois d'enregistrer des films, et de sélectionner le mode d'exposition le mieux adapté à votre sujet ou à l'effet souhaité. (P/A/S/M)
<b>Entraînement</b>	Permet de définir le mode d'acquisition (par exemple, la prise de vue en rafale). (Prise de vue unique/Prise d. v. en continu/Retardateur/Bracket : conti./Bracket simple/Bracket.bal.B)
<b>Mode Flash</b>	Permet de définir le mode de flash à utiliser. (Flash désactivé/Flash auto/Flash forcé/Sync. lente/Sync. arrière/Sans fil)
<b>Mode autofocus</b>	Permet de sélectionner le mode de mise au point le mieux adapté aux mouvements du sujet. (AF ponctuel/AF automatique/AF continu)
<b>Zone AF</b>	Permet de sélectionner la zone de mise au point. (Large/Zone/Spot/Local)
<b>Verrouillage AF</b>	Conserve la mise au point sur un sujet en le suivant. (OFF/ON/ON(verrouillage AF par déclencheur))
<b>Sourire/Dét. visage</b>	Permet d'effectuer automatiquement des portraits avec une mise au point et une exposition optimales./Permet d'effectuer des prises de vue dès qu'un sourire est détecté. (Détection de visage OFF/Détection de visage Activé (Visage enr.)/Détection de visage ON/Détec. de sourire)
<b>Cadrage automatique</b>	Lorsque vous photographiez des portraits, des gros-plans ou des sujets suivis par [Verrouillage AF], l'appareil photo analyse la scène et recadre automatiquement l'image pour obtenir la composition la plus adaptée. (OFF/Auto)

<b>ISO</b>	Permet de définir la sensibilité à la lumière. Plus la valeur ISO est élevée, plus la vitesse d'obturation est rapide. (Réduc. bruit multi-photos/ISO AUTO, ISO 100 à 16000)
<b>Mode de mesure</b>	Permet de définir la méthode utilisée pour mesurer la luminosité. (Multizones/Pondérat. cent./Spot)
<b>Correct.flash</b>	Permet de régler la puissance du flash. (-2,0 EV à +2,0 EV)
<b>Bal. des blancs</b>	Permet de régler la tonalité des couleurs à appliquer aux images. (Bal.blancs auto/Lumière jour/Ombre/Nuageux/ Incandescent/Fluor. : Blanc chaud/Fluor. : Blanc froid/ Fluor. : Blanc neutre/Fluor. : Lumière jour/Flash/Temp./ Filtre C./Personnalisée)
<b>Opti Dyn/HDR aut</b>	Permet le réglage automatique de la luminosité et du contraste. (OFF/Opti Dyna/HDR auto)
<b>Modes créatifs</b>	Permet de sélectionner le type de traitement d'image souhaité. (Standard/Eclatant/Portrait/Paysage/Crépuscule/Noir et blanc)
<b>Effet de photo</b>	Permet de sélectionner le filtre d'effet à appliquer aux prises de vue pour obtenir des images saisissantes. (OFF/Toy Camera/Couleur pop/Postérisation/Photo rétro/ Soft High-key/Couleur partielle/Monoc. contr. élevé/Flou artistique/Peinture HDR/Monochrome riche/Miniature)



# Fonctions disponibles via le bouton MENU

Le bouton MENU vous permet de définir les réglages de base de l'appareil photo et d'exécuter des fonctions telles que la prise de vue, la lecture ou d'autres opérations.

Appuyez sur le bouton MENU, puis réglez l'élément souhaité via les boutons ▲/▼/◀/▶ du bouton de commande. Appuyez ensuite sur la partie centrale du bouton de commande.

Sélectionner une page  
du menu

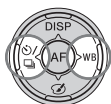

Sélectionner un élément  
du menu

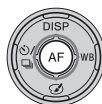
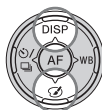

FR

# Utilisation de la fonction de guide de l'appareil photo

## Guide intégré à l'appareil

Lorsque vous appuyez sur le bouton ? (Guide intégré à l'appareil) depuis l'écran Fn (Fonction) ou l'écran de menu, le guide correspondant à la fonction ou au réglage en cours d'utilisation s'affiche automatiquement.

Pour sélectionner des fonctions ou réglages indisponibles sur l'écran Fn, appuyez sur la partie centrale du bouton de commande. Le réglage vous permettant de les activer s'affiche.

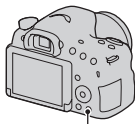

Bouton ? (Guide intégré à l'appareil)

## Conseils de prise de vue

L'appareil peut vous proposer des conseils de prise de vue adaptés au mode de prise de vue sélectionné.

### 1 Lorsque les informations relatives à l'enregistrement s'affichent, appuyez sur le bouton ? (Guide intégré à l'appareil).

Une liste de conseils de prise de vue s'affiche automatiquement pour le sujet que vous souhaitez photographier.



Bouton ? (Guide intégré à l'appareil)

## 2 Sur le bouton de commande, appuyez sur les boutons ▲/▼ pour sélectionner le conseil de prise de vue souhaité, puis appuyez sur la partie centrale du bouton de commande.

Le conseil de prise de vue s'affiche.

- Pour faire défiler l'écran, appuyez sur ▲/▼.
- Pour sélectionner l'élément de votre choix, appuyez sur ◀/▶.

### Pour accéder à tous les conseils pour la prise de vue

Le menu vous permet de parcourir tous les conseils de prise de vue disponibles.

Cela s'avère utile si vous souhaitez retrouver des conseils de prise de vue que vous avez vus auparavant.

FR

**Bouton MENU →  3 → [Conseils pr prise vue] → Sélectionnez le conseil de prise de vue souhaité**

# Ce que vous pouvez faire avec le logiciel

Pour utiliser les images enregistrées avec l'appareil, utilisez le logiciel suivant :

- « PlayMemories Home » (Windows uniquement)

Ce logiciel vous permet d'importer vers votre ordinateur des images fixes ou des films enregistrés avec votre appareil photo. Il vous permet de les afficher et propose un grand nombre de fonctionnalités qui vous permettent d'éditer vos photos pour obtenir un résultat optimal. Pour importer des films AVCHD vers votre ordinateur, vous devez disposer du logiciel « PlayMemories Home ».

- « Image Data Converter »

Ce logiciel vous permet de retoucher les images au format RAW et de les convertir au format JPEG/TIFF.

## Ce que vous pouvez faire avec « PlayMemories Home »

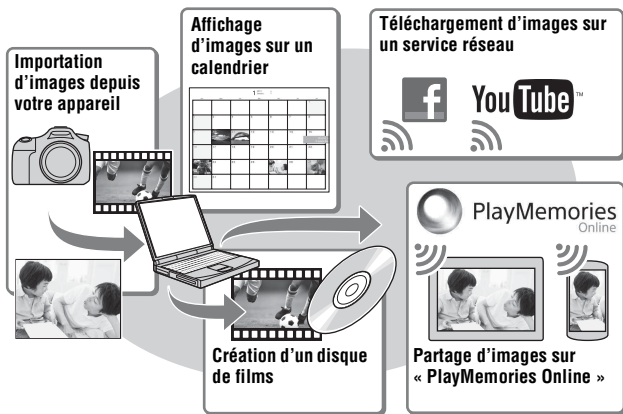

**Installation de « PlayMemories Home » (pour Windows uniquement)**

Pour installer « PlayMemories Home » accédez à l'URL suivante (page 42) :

[www.sony.net/pm](http://www.sony.net/pm)

**Remarques**

- Une connexion Internet est nécessaire pour installer « PlayMemories Home ».
- Une connexion Internet est nécessaire pour utiliser « PlayMemories Online » ou d'autres services réseau. Il est possible que « PlayMemories Online » ou d'autres services réseau ne soient pas disponibles dans certains pays ou régions.
- « PlayMemories Home » n'est pas compatible avec les ordinateurs Mac. Utilisez les applications installées sur votre Mac. Pour en savoir plus, visitez l'URL suivante : <http://www.sony.co.jp/imsoft/Mac/>

**Ce que vous pouvez faire avec « Image Data Converter »**

FR

Le logiciel « Image Data Converter » vous permet d'effectuer les opérations suivantes :

- Lire et éditer des images enregistrées au format RAW en appliquant un grand nombre de fonctions de correction, telles que la courbe de tonalité ou la netteté.
- Modifier les images grâce à la balance des blancs, à l'exposition, aux [Modes créatifs], etc.
- Enregistrer sur un ordinateur les images affichées et éditées. Enregistrer vos images au format RAW ou au format de fichier habituel (JPEG/TIFF).
- Afficher et comparer les images RAW et les images JPEG prises avec cet appareil.
- Hiérarchiser les images sur cinq niveaux.
- Définir l'étiquette de couleur, etc.

**Installation de « Image Data Converter » (Windows/Mac)**

Pour télécharger « Image Data Converter » accédez à l'URL suivante (page 43) :

<http://www.sony.co.jp/ids-se/>

**Remarques**

- Une connexion Internet est nécessaire pour installer « Image Data Converter ».

# Installation du logiciel

## Installation de « PlayMemories Home »

- Ouvrez la session en tant qu'administrateur.
- Si le logiciel « PMB (Picture Motion Browser) », fourni avec les modèles commercialisés avant 2011, est déjà installé sur votre ordinateur, « PlayMemories Home » le remplacera et sera installé. Bien que certaines fonctions de « PlayMemories Home » soient différentes de celles de « PMB », utilisez « PlayMemories Home ».

### 1 En utilisant le navigateur Internet sur votre ordinateur, allez à l'URL suivante, puis cliquez sur [Installation] → [Exécuter].

[www.sony.net/pm](http://www.sony.net/pm)

### 2 Procédez comme indiqué à l'écran pour terminer l'installation.

- Lorsque le message indiquant de raccorder l'appareil à un ordinateur apparaît, raccordez l'appareil photo et l'ordinateur au moyen du câble micro-USB (fourni).

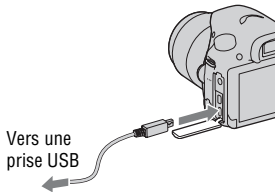

## Affichage de « Guide d'assistance de PlayMemories Home »

Pour en savoir plus sur l'utilisation de « PlayMemories Home », reportez-vous à « Guide d'assistance de PlayMemories Home ».

### Double-cliquez sur l'icône [Guide d'assistance de PlayMemories Home] sur le bureau.

- Pour accéder à « Guide d'assistance de PlayMemories Home » depuis le menu Démarrer : Cliquez sur [Démarrer] → [Tous les programmes] → [PlayMemories Home] → [Guide d'assistance de PlayMemories Home].
- Pour Windows 8, sélectionnez l'icône [PlayMemories Home] sur l'écran Démarrer, puis lancez « PlayMemories Home » et sélectionnez [Guide d'assistance de PlayMemories Home] dans le menu [Aide].

- Pour en savoir plus sur le logiciel « PlayMemories Home » nous vous invitons également à consulter la page de support PlayMemories Home ci-après (disponible en anglais uniquement) :  
<http://www.sony.co.jp/pmh-se/>

## Installation de « Image Data Converter »

### 1 En utilisant le navigateur Internet sur votre ordinateur, allez à l'URL suivante.

Pour Windows : <http://www.sony.co.jp/imsoft/Win/>

Pour Mac : <http://www.sony.co.jp/imsoft/Mac/>

### 2 Procédez comme indiqué à l'écran pour terminer l'installation.

FR

## Affichage de « Mode d'emploi d'Image Data Converter »

Pour en savoir plus sur l'utilisation de « Image Data Converter », reportez-vous à « Mode d'emploi d'Image Data Converter ».

#### Pour Windows :

Cliquez sur [Démarrer] → [Tous les programmes] → [Image Data Converter] → [Aide] → [Image Data Converter Ver.4].

#### Pour Mac :

Démarrez le Finder → [Applications] → [Image Data Converter] → [Image Data Converter Ver.4] → Dans la barre du menu, sélectionnez « Aide » → « Mode d'emploi d'Image Data Converter ».

- Pour Windows 8, démarrez « Image Data Converter Ver.4 » → Dans la barre du menu, sélectionnez « Aide » → « Mode d'emploi d'Image Data Converter ».
- Pour en savoir plus sur le logiciel « Image Data Converter » nous vous invitons également à consulter la page de support « Image Data Converter » ci-après (disponible en anglais uniquement) :  
<http://www.sony.co.jp/ids-se/>

# Liste des icônes affichées à l'écran

## Aff. graphique (Écran LCD)

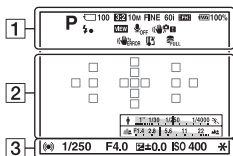

## Afficher toutes infos (Écran LCD)

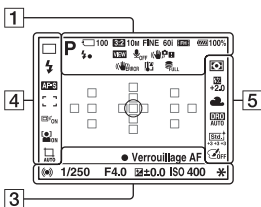

## En mode Lecture (affichage des informations de base)

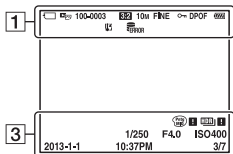

1

Affichage	Indication
	Mode d'exposition (33)
	Icônes du mode Reconnaissance de scène
	Carte mémoire (19)/ Transfert
100	Nombre d'images pouvant encore être enregistrées
3:2 16:9	Ratio d'aspect des images fixes
20M 10M 5.0M 17M 8.4M 4.2M WIDE STD	Taille des images fixes
RAW RAW+J FINE STD	Qualité des images fixes
60i 24p 50i 25p	Cadence de prise de vue en mode film
FX FH 1080i VGA	Taille d'image en mode Film



Affichage	Indication
100%	Charge restante de la batterie (21)
	Mise en place du flash en cours
	Définit. d'effet désac.
	Enregistrement audio désactivé en mode Film
	Indicateur SteadyShot/ Avertissement de bougé de l'appareil
	Erreur SteadyShot
	Avertissement de surchauffe (8)
	Fichier de base de données plein/Erreur du fichier de base de données
	Mode d'affichage
<b>100-0003</b>	Numéro de dossier - numéro de fichier
	Protection
<b>DPOF</b>	Fonction DPOF sélectionnée
	Avertissement de charge restante (21)

2

Affichage	Indication
	Cercle de la mesure spot (36)
	Zone AF (35)
	Zoom intelligent
	Zoom "Clear Image"
	Zoom numérique
	Facteur de zoom

Affichage	Indication
	Indicateur de vitesse d'obturation
	Indicateur d'ouverture

3

Affichage	Indication
<b>ENR 0:12</b>	Temps d'enregistrement du film (m : s)
	Mise au point (29)
<b>1/250</b>	Vitesse d'obturation
<b>F4.0</b>	Ouverture
	Échelle EV (viseur uniquement)
	Correction de l'exposition
	Verrouillage AE
	Avertissement relatif à l'image HDR automatique
	Erreur liée à l'effet Photo
<b>ISO400</b>	Sensibilité ISO (36)
<b>3/7</b>	Numéro de fichier/ Nombre d'images disponibles dans le mode d'affichage sélectionné
<b>2013-1-1 10:37AM</b>	Date de l'enregistrement

FR

4

Affichage	Indication
	Mode d'acquisition
	Mode Flash/Atténuation des yeux rouges
	Mode de mise au point
	Zone AF (35)
	Verrouillage AF (35)
	Détection de visage (35)/ Détection de sourire (35)
	Cadrage automatique (35)
	Indicateur de sensibilité pour la fonction Détection de sourire

5

Affichage	Indication
	Mode de mesure (36)
	Correction du flash (36)
	Balance des blancs (Automatique, Prédéfinie, Personnalisée, Température des couleurs, Filtre couleur) (36)
	Optimiseur de plage dynamique/HDR Auto (36)
	Modes créatifs (36)/ Contraste, Saturation, Netteté
	Effet Photo (36)

# En savoir plus sur l'appareil photo (Guide pratique de $\alpha$ )

Le « Guide pratique de  $\alpha$  » peut être téléchargé depuis Internet. Pour obtenir des instructions détaillées au sujet des nombreuses fonctions de l'appareil, consultez le « Guide pratique de  $\alpha$  ».

---

## **1** Accédez à la page d'assistance Sony.

<http://www.sony.net/SonyInfo/Support/>

---

## **2** Sélectionnez votre pays ou région.

---

## **3** Recherchez le nom du modèle de votre appareil photo dans la page d'assistance.

- Vérifiez le nom du modèle au bas de votre appareil photo.
- 

FR

# Contrôle du nombre d'images et de la durée d'enregistrement restantes

Lorsque vous insérez une carte mémoire dans l'appareil et mettez le bouton d'alimentation sur la position ON, l'écran LCD affiche le nombre d'images pouvant encore être enregistrées (en conservant les réglages en cours).

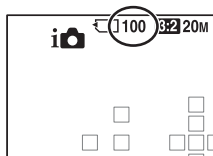

## Remarques

- Si « 0 » (le nombre d'images enregistrables) clignote en jaune, cela signifie que la carte mémoire est pleine. Auquel cas, changez de carte mémoire ou supprimez des images de la carte mémoire insérée (page 32).
- Si « NO CARD » (le nombre d'images enregistrables) clignote en jaune, cela signifie qu'il n'y a pas de carte mémoire insérée. Insérez une carte mémoire.

## Nombre d'images pouvant être enregistrées sur une carte mémoire

Le tableau ci-dessous indique le nombre approximatif d'images pouvant être enregistrées sur une carte mémoire formatée avec cet appareil. Les valeurs sont définies par des tests utilisant des cartes mémoires Sony standard. Les chiffres indiqués sont susceptibles de différer en fonction des conditions de prise de vue et du type de carte mémoire utilisé.

Taille d'image : L: 20M

Ratio d'aspect : 3:2\*

Carte mémoire formatée avec cet appareil

(Unités : images)

Capacité \ Taille	2 Go	4 Go	8 Go	16 Go	32 Go	64 Go
Standard	385	780	1550	3150	6300	12500
Fine	240	485	980	1950	3900	7800
RAW & JPEG	65	125	260	520	1050	2100
RAW	89	175	355	720	1400	2850

\* Vous pouvez enregistrer un plus grand nombre d'images qu'indiqué dans le tableau ci-dessus si vous définissez [Ratio d'aspect] sur [16:9] (sauf si vous avez sélectionné le format [RAW]).

## Durée enregistrable et nombre d'images enregistrables avec une seule batterie chargée

Remarque : en fonction des conditions d'utilisation, il est possible que le nombre d'images effectivement enregistrées soit inférieur à ceux indiqués ci-dessous.

		Durée enregistrable	Nombre d'images
Prise de vue (images fixes)	Mode Écran LCD	Environ 350 minutes	Environ 700 images
	Mode Viseur	Environ 345 minutes	Environ 690 images
Enregistrement d'un film	Mode Écran LCD	Environ 160 minutes	–
	Mode Viseur	Environ 160 minutes	–
Enregistrement d'un film en continu	Mode Écran LCD	Environ 265 minutes	–
	Mode Viseur	Environ 270 minutes	–

- Les valeurs indiquées ci-dessus sont obtenues en utilisant une batterie complètement chargée dans les conditions suivantes :
  - Utilisation de l'appareil à une température ambiante de 25 °C (77 °F).
  - Utilisation d'une batterie maintenue en charge pendant une heure après extinction du témoin CHARGE.
  - En utilisant un « Memory Stick PRO Duo » Sony (vendu séparément).
- Le nombre d'images fixes repose sur la norme CIPA dans les conditions suivantes. (CIPA : Camera & Imaging Products Association)
  - [Qualité] est réglé sur [Fine].
  - [Mode autofocus] est réglé sur [AF automatique].
  - Prise de vue une fois toutes les 30 secondes.
  - Utilisation du flash une fois sur 2.
  - Appareil mis hors tension, puis sous tension une fois sur 10 prises de vue.

- La durée enregistrable pour les films repose sur la norme CIPA dans les conditions suivantes.
  - Qualité du film : AVCHD FH
  - Enregistrement d'un film : Répéter des opérations comme l'enregistrement, le zoom, l'attente de prise de vue et la mise sous et hors tension de l'appareil.
  - Enregistrement d'un film en continu : Lorsque la limite de l'enregistrement en continu d'un film (29 minutes) est atteinte, appuyez sur le bouton MOVIE et continuez l'enregistrement. Aucune autre opération (effectuer un zoom par exemple) n'est exécutée.

## Durée d'enregistrement des films

Le tableau ci-dessous indique la durée totale approximative d'enregistrement disponible pour les films en utilisant une carte mémoire formatée avec cet appareil.

### Carte mémoire formatée avec cet appareil (h (heure), m (minute))

Capacité Réglage d'enregistr.	2 Go	4 Go	8 Go	16 Go	32 Go	64 Go
60i 24M(FX)/50i 24M(FX)	10 m	20 m	45 m	1 h 30 m	3 h	6 h
60i 17M(FH)/50i 17M(FH)	15 m	30 m	1 h	2 h	4 h 5 m	8 h 15 m
24p 24M(FX)/25p 24M(FX)	10 m	20 m	45 m	1 h 30 m	3 h	6 h
24p 17M(FH)/25p 17M(FH)	15 m	30 m	1 h	2 h	4 h 5 m	8 h 15 m
1440×1080 12M	20 m	40 m	1 h 20 m	2 h 45 m	5 h 30 m	11 h 5 m
VGA 3M	1 h 10 m	2 h 25 m	5 h	10 h	20 h 5 m	40 h 15 m

## Remarques

- La durée d'enregistrement disponible pour les films est susceptible de différer, car l'appareil utilise le VBR (Variable Bit Rate/Débit binaire variable), qui règle automatiquement la qualité d'image en fonction de la scène. Lorsque vous filmez des sujets qui se déplacent rapidement, la prise de vue consomme plus d'espace mémoire. De ce fait, l'image est plus nette mais la durée d'enregistrement est moindre. La durée d'enregistrement varie aussi en fonction des conditions de prise de vue, du sujet ou des réglages sélectionnés pour la qualité et la taille d'image.
- Les valeurs indiquées ne sont pas applicables aux enregistrements en continu.
- La durée d'enregistrement est susceptible de différer en fonction des conditions de prise de vue et de la carte mémoire utilisée.
- Si l'icône [A] apparaît, arrêtez d'enregistrer. Cela signifie que la température interne de l'appareil est trop élevée.
- Pour en savoir plus sur la lecture des films, reportez-vous à la page 31.

FR

## Remarques relatives à l'enregistrement de films en continu

- L'enregistrement de films de haute qualité ou l'enregistrement en continu avec un capteur d'image APS-C entraînent une forte consommation d'énergie. Cela se traduit par une hausse de la température interne de l'appareil, notamment au niveau du capteur d'image. Lorsque cela se produit, l'appareil se met automatiquement hors tension pour éviter que les températures élevées n'affectent la qualité des images ou n'endommagent le mécanisme interne de l'appareil.
- Le tableau ci-dessous répertorie les durées d'enregistrement disponibles pour les films. Ces valeurs sont obtenues avec un appareil qui a été maintenu hors tension pendant quelque temps. (Elles correspondent à des enregistrements sans interruption, entre le moment où l'enregistrement débute, et celui où il s'arrête.)

Température ambiante	Durée d'enregistrement des films en continu
20 °C (68 °F)	Environ 29 minutes
30 °C (86 °F)	Environ 29 minutes
40 °C (104 °F)	Environ 29 minutes

- Le temps d'enregistrement restant dépend également de la température ou de l'état de l'appareil avant l'enregistrement. Lorsque vous recadrez fréquemment les images ou effectuez un grand nombre de prises de vue une fois l'appareil sous tension, cela entraîne une hausse de la température interne de l'appareil et se traduit par une diminution de la durée d'enregistrement par rapport à celles indiquées dans le tableau ci-dessus.

- Si l'appareil interrompt l'enregistrement d'un film en raison d'une température trop élevée, maintenez-le hors tension pendant quelques minutes. Reprenez l'enregistrement une fois que la température interne de l'appareil est revenue à la normale.
- Pour obtenir des durées d'enregistrement optimales, respectez les points suivants :
  - Ne laissez pas l'appareil en plein soleil.
  - Mettez l'appareil hors tension lorsque vous ne l'utilisez pas.
  - Si possible, utilisez un trépied et désactivez la fonction SteadyShot.
- La taille maximale d'un fichier vidéo est d'environ 2 Go. Lorsque la taille du fichier atteint environ 2 Go et que [Format fichier] est défini sur [MP4], l'enregistrement s'arrête automatiquement. Si [Format fichier] est défini sur [AVCHD], l'appareil crée automatiquement un nouveau fichier vidéo.
- Vous pouvez effectuer des prises de vue en continu pendant environ 29 minutes (selon les caractéristiques techniques du produit).
- Cette durée est réduite à 20 minutes (taille de fichier maximale : 2 Go) lorsque vous effectuez des prises de vue en continu au format [1440×1080 12M].



# Spécifications

## Appareil photo

### [Système]

Type d'appareil	Appareil photo à objectif interchangeable
Objectif	Objectif à monture A

### [Capteur d'image]

Format d'image	23,2 mm × 15,4 mm (format APS-C), Capteur d'image CMOS
Nombre total de pixels du capteur d'image	Environ 20 400 000 pixels
Nombre de pixels effectifs de l'appareil	Environ 20 100 000 pixels

FR

### [SteadyShot]

Pour les images fixes	Système : mécanisme de déplacement du capteur d'image Effet : Environ 2,5 EV à 4,5 EV en vitesse d'obturation (en fonction des conditions de prise de vue et de l'objectif utilisé)
Pour les films	Système : électronique

### [Anti-poussière]

Système	Revêtement antistatique sur le capteur d'image et le mécanisme de déplacement du capteur d'image
---------	--

### [Système de mise au point automatique]

Système	Système TTL à détection de phase, 15 collimateurs (dont 3 collimateurs en croix)
Sensibilité ISO	-1 EV à 18 EV (en équivalent 100 ISO)
Illuminateur AF	Environ 1 m à 5 m (3,3 pieds à 16,4 pieds)

### [Viseur électronique]

Type	Viseur électronique
Taille de l'écran	1,0 cm (de type 0,39 pouces)
Nombre total de points	1 440 000 points
Couverture	100 %
Cercle oculaire	Environ 26,5 mm depuis le centre de l'oculaire, 23 mm depuis la monture de l'oculaire (à -1 m <sup>-1</sup> )

Réglage dioptrique -4,0 m<sup>-1</sup> à +4,0 m<sup>-1</sup> (dioptrie)

### [Écran LCD]

Panneau LCD Matrice active TFT 6,7 cm (type 2,7)/Écran LCD « Clear Photo »

Nombre total de points 460 800 points

### [Contrôle de l'exposition]

Cellule de mesure Capteur CMOS « Exmor »

Mode de mesure Mesure évaluative 1 200 zones

Plage de mesure -2 EV à +17 EV (en équivalent 100 ISO avec objectif F1,4)

Sensibilité ISO (indice de lumination recommandé)

Images fixes : AUTO (100 à 3 200 ISO), 100 à 16 000 ISO (par incréments d'1 EV)

Films : AUTO (équivalent à 100 à 3 200 ISO), équivalent à 100 à 3 200 ISO (par incréments d'1 EV)

Correction de l'exposition ±3,0 EV (par incréments de 1/3 EV)

### [Obturateur]

Type Plan focal à contrôle électronique et translation verticale

Plage de vitesses Images fixes : 1/4 000 de seconde à 30 secondes, BULB longue  
Films : 1/4 000 de seconde à 1/4 de seconde (par incréments d'1/3), jusqu'à 1/60 de seconde en mode AUTO

Vitesse de synchronisation du flash 1/160 de seconde

### [Flash intégré]

Nombre guide du flash NG 10 (en mètres à ISO 100)

Temps de recharge Environ 4 secondes

Couverture du flash 18 mm (longueur focale indiquée par l'objectif)

Correction d'exposition du flash ±2,0 EV (par incréments de 1/3 EV)



## Portée du flash

Ouverture		F2.8	F4.0	F5.6
Réglage ISO	100	1 m à 3,6 m (3,3 pi à 11,8 pi)	1 m à 2,5 m (3,3 pi à 8,2 pi)	1 m à 1,8 m (3,3 pi à 5,9 pi)
	200	1 m à 5 m (3,3 pi à 16,4 pi)	1 m à 3,6 m (3,3 pi à 11,8 pi)	1 m à 2,5 m (3,3 pi à 8,2 pi)
	400	1,4 m à 7,1 m (4,6 pi à 23,3 pi)	1 m à 5 m (3,3 pi à 16,4 pi)	1 m à 3,6 m (3,3 pi à 11,8 pi)
	800	2 m à 10 m (6,6 pi à 32,8 pi)	1,4 m à 7,1 m (4,6 pi à 23,3 pi)	1 m à 5 m (3,3 pi à 16,4 pi)

FR

**[Prise de vue en rafale]**

Cadence de prise de vue en rafale

[Continu télé-zoom en priorité AE] : Jusqu'à 8 images par seconde/  
 Hi : Jusqu'à 5 images par seconde/  
 Lo : Jusqu'à 2,5 images par seconde

- Conditions de mesure. La vitesse de la prise de vue en rafale peut être plus lente selon les conditions de prise de vue (taille de l'image, réglage ISO, RB ISO élevée ou le réglage de [Comp. obj. : Distorsion]).

Nombre maximal de prises de vue en rafale

En mode [Continu télé-zoom en priorité AE]

Fine : 16 images/Standard : 19 images

En mode Rafale

Fine : 7 images/Standard : 8 images/RAW &amp; JPEG : 5 images/RAW : 6 images

**[Zoom de lecture]**

Plage d'agrandissement

Taille de l'image : L : Environ  $\times 1,0$  à  $\times 15,4/M$  : Environ  $\times 1,0$  à  $\times 11,2/S$  : Environ  $\times 1,0$  à  $\times 7,7$ **[Format d'enregistrement]**

Format de fichier

Compatible JPEG (DCF Ver. 2.0, Exif Ver. 2.3, MPF Baseline), RAW (format exclusif ARW2.3 de Sony)

Film (Format AVCHD)

Compatible avec le format AVCHD Ver. 2.0

Vidéo : MPEG-4 AVC/H.264

Audio : Dolby Digital 2 canaux avec Dolby Digital Stereo Creator

- Fabriqué sous licence de Dolby Laboratories.

Film (Format MP4)	Vidéo : MPEG-4 AVC/H.264 Audio : MPEG-4 AAC-LC 2 canaux
-------------------	--

**[Support d'enregistrement]**

« Memory Stick XC Duo », « Memory Stick PRO Duo », carte SD

**[Connexions entrée/sortie]**

Multi/micro connecteur USB\*

Communication USB

\*Accepte les appareils compatibles Micro-USB.

HDMI

Micro-prise HDMI de type D

Entrée micro

Ø Mini-prise stéréo 3,5 mm

**[Alimentation, caractéristiques générales]**

Batterie d'alimentation Batterie rechargeable NP-FM500H

Consommation (lors de la prise de vue)

En utilisant le viseur : Environ 1,7 W

En utilisant l'écran LCD : Environ 1,7 W

(avec objectif SAL18552 pour la prise de vue d'images fixes)

**[Divers]**

Microphone Stéréo

Haut-parleur Mono

Caractéristiques d'impression

Compatible Exif Print, PRINT Image Matching III et DPOF

Dimensions (approximatives) 128,6 mm × 95,5 mm × 77,7 mm (5 1/8 po × 3 7/8 po × 3 1/8 po) (l/H/P, hors parties saillantes)

Poids (approximatif) 573 g (1 lb 4,2 oz) (avec batterie et « Memory Stick PRO Duo »)

492 g (1 lb 1,4 oz) (appareil uniquement)

Températures de fonctionnement

0 °C à 40 °C (32 °F à 104 °F)

## À propos de la compatibilité des données d'image

- Cet appareil photo est conforme à la norme universelle DCF (Design rule for Camera File system) établie par la JEITA (Japan Electronics and Information Technology Industries Association).
- Nous ne garantissons pas la lecture sur d'autres équipements d'images enregistrées avec votre appareil photo, ni la lecture sur votre appareil photo d'images enregistrées ou modifiées avec d'autres équipements.

La conception et les spécifications sont sujets à des modifications sans avertissement.

## Batterie et chargeur

### Chargeur de batterie BC-VM10A

FR

Puissance en entrée	100 V - 240 V CA, 50/60 Hz, 9 W
Puissance en sortie	8,4 V CC, 0,75 A
Températures de fonctionnement	0 °C à 40 °C (32 °F à 104 °F)
Températures de stockage	-20 °C à +60 °C (-4 °F à +140 °F)
Dimensions maximales	Environ 70 mm × 25 mm × 95 mm (2 7/8 po × 1 po × 3 3/4 po) (l/H/P)
Poids	Environ 90 g (3,2 oz)

### Batterie rechargeable NP-FM500H

Batterie	Batterie au lithium-ion	
Tension maximale	8,4 V CC	
Tension nominale	7,2 V CC	
Tension de charge maximale	8,4 V CC	
Courant de charge maximal	2,0 A	
Capacité	Typique	11,8 Wh (1 650 mAh)
	Minimale	11,5 Wh (1 600 mAh)
Dimensions maximales	Environ 38,2 mm × 20,5 mm × 55,6 mm (1 9/16 po × 13/16 po × 2 1/4 po) (l/H/P)	
Poids	Environ 78 g (2,8 oz)	

## Objectif

Nom (nom du modèle)	DT 18-55mm F3.5-5.6 SAM II (SAL18552)	DT 55-200mm F4-5.6 SAM (SAL55200-2)	DT 18-135mm F3.5-5.6 SAM (SAL18135)
Équivalent 35 mm de longueur focale* (mm)	27-82,5	82,5-300	27-202,5
Éléments et groupes de lentilles	7-8	9-13	11-14
Angle de champ*	76°-29°	29°-8°	76°-12°
Distance minimale de mise au point** (m (pi))	0,25 (0,82)	0,95 (3,2)	0,45 (1,48)
Grossissement maximal (X)	0,34	0,29	0,25
f-stop minimal	f/22-36	f/32-45	f/22-36
Diamètre de filtre (mm)	55	55	62
Dimensions (diamètre maximal × hauteur) (mm (po.), env.)	71,6×69 (2 7/8 × 2 3/4)	71,5×85 (2 7/8 × 3 3/8)	76×86 (3 × 3 1/2)
Poids (g (oz), env.)	222 (7 7/8)	305 (10 3/4)	398 (14)

\* Les valeurs de longueur focale en équivalent 35 mm et les valeurs d'angle de champ sont obtenues avec un appareil photo à objectif interchangeable équipé d'un capteur d'image de type APS-C.

\*\* Le Minimum pour la mise au point est la distance la plus courte du capteur d'image jusqu'au sujet.

- Cet objectif est équipé d'un encodeur de distance. L'encodeur de distance permet d'obtenir des mesures plus précises (ADI) grâce à l'utilisation d'un flash ADI.
- Selon le mécanisme de l'objectif, la focale est susceptible de varier en fonction des changements affectant la distance de prise de vue. La focale indiquée suppose que la mise au point est effectuée à l'infini.
- La mise au point à l'infini permet de corriger les décalages de mise au point dus aux changements de température. Pour photographier un sujet à l'infini en mode de mise au point manuelle, réglez la mise au point via le viseur.



---

### À propos de la longueur focale

L'angle d'image de cet appareil est moins large que celui d'un appareil 35 mm. Pour retrouver l'équivalent approximatif de la longueur focale d'un 35 mm et effectuer des prises de vue avec le même angle d'image, augmentez la focale de votre objectif de moitié.

Par exemple, en utilisant un objectif 50 mm, vous pouvez obtenir l'équivalent approximatif de l'objectif 75 mm d'un appareil 35 mm.

## Marques

- **α** est une marque commerciale de Sony Corporation.
- « Memory Stick », , « Memory Stick PRO », **MEMORY STICK PRO**, « Memory Stick Duo », **MEMORY STICK DUO**, « Memory Stick PRO Duo », **MEMORY STICK PRO DUO**, « Memory Stick PRO-HG Duo », **MEMORY STICK PRO-HG DUO**, « Memory Stick XC-HG Duo », **MEMORY STICK XC-HG DUO**, « Memory Stick Micro », « MagicGate » et **MAGICGATE** sont des marques commerciales de Sony Corporation.
- « InfoLITHIUM » est une marque commerciale de Sony Corporation.
- « PhotoTV HD » est une marque commerciale de Sony Corporation.
- « AVCHD » et le logo de « AVCHD » sont des marques commerciales de Panasonic Corporation et Sony Corporation.
- Blu-ray Disc™ et Blu-ray™ sont des marques commerciales de Blu-ray Disc Association.
- Dolby et le symbole double-D sont des marques commerciales de Dolby Laboratories.
- Microsoft, Windows, DirectX et Windows Vista sont des marques déposées ou des marques commerciales de Microsoft Corporation aux États-Unis et/ou dans d'autres pays.
- Les termes HDMI et HDMI High-Definition Multimedia Interface, ainsi que le logo HDMI sont des marques commerciales ou des marques déposées de HDMI Licensing LLC aux États-Unis et dans d'autres pays.
- Mac et Mac OS sont des marques commerciales ou des marques déposées d'Apple Inc.
- Intel, Intel Core, MMX et Pentium sont des marques commerciales ou des marques déposées d'Intel Corporation.
- Le logo SDXC est une marque commerciale de SD-3C, LLC.
- Eye-Fi est une marque commerciale d'Eye-Fi Inc.
- «  » et « PlayStation » sont des marques déposées de Sony Computer Entertainment Inc.
- Adobe est une marque déposée ou une marque commerciale d'Adobe Systems Incorporated aux États-Unis et/ou dans d'autres pays.
- Facebook et le logo « f » sont des marques commerciales ou des marques déposées de Facebook, Inc.
- YouTube et le logo « YouTube » sont des marques commerciales ou des marques déposées de Google Inc.



- Les noms de système et de produit utilisés dans ce manuel sont généralement des marques ou des marques déposées de leurs créateurs ou fabricants respectifs. Remarque : les symboles <sup>TM</sup> et <sup>®</sup> ne sont pas systématiquement signalés dans ce manuel.



- Tirez pleinement parti de votre PlayStation 3 : téléchargez l'application pour PlayStation 3 depuis le PlayStation Store (dans les pays où il est disponible).
- L'application pour PlayStation 3 nécessite un compte PlayStation Network et doit être téléchargée. Elle est disponible dans les régions disposant d'un PlayStation Store.

Des informations complémentaires sur ce produit et des réponses à des questions fréquemment posées sont disponibles sur notre site Web d'assistance client.

<http://www.sony.net/>

Imprimé avec de l'encre à base d'huile végétale sans COV (composés organiques volatils).

FR



AVCHD

**WARNUNG**

Um Feuergefahr und die Gefahr eines elektrischen Schlags zu verringern, setzen Sie das Gerät weder Regen noch Feuchtigkeit aus.

**WICHTIGE  
SICHERHEITS-  
ANWEISUNGEN  
-BEWAHREN SIE  
DIESE  
ANWEISUNGEN AUF  
GEFAHR  
UM DIE GEFAHR VON  
BRAND ODER  
ELEKTRISCHEN  
SCHLÄGEN ZU  
VERRINGERN,  
SOLLTEN SIE DIESE  
ANWEISUNGEN  
GENAU BEFOLGEN**

**ACHTUNG****Akku**

Bei unsachgemäßem Gebrauch des Akkus kann er explodieren oder es besteht Feuergefahr oder die Gefahr von Verätzungen. Beachten Sie bitte die folgenden Hinweise.

- Zerlegen Sie den Akku nicht.
- Setzen Sie den Akku keinen Stößen, Schlägen usw. aus, quetschen Sie ihn nicht, lassen Sie ihn nicht fallen und achten Sie darauf, nicht versehentlich auf den Akku zu treten.
- Halten Sie Gegenstände aus Metall von den Akkuanschlüssen fern. Es kann sonst zu einem Kurzschluss kommen.
- Setzen Sie den Akku keinen Temperaturen über 60 °C aus, wie sie z. B. bei direkter Sonneneinstrahlung oder in einem in der Sonne geparkten Auto auftreten können.
- Zünden Sie den Akku nicht an und werfen Sie ihn nicht ins Feuer.
- Berühren Sie beschädigte oder auslaufende Lithium-Ionen-Akkus nicht.
- Laden Sie den Akku unbedingt mit einem Originalladegerät von Sony oder einem Gerät mit Ladefunktion.
- Halten Sie den Akku von kleinen Kindern fern.
- Schützen Sie den Akku vor Feuchtigkeit.
- Tauschen Sie den Akku nur gegen den gleichen oder einen vergleichbaren Akkutyp aus, der von Sony empfohlen wird.
- Entsorgen Sie verbrauchte Akkus unverzüglich wie in den Anweisungen erläutert.

## Ladegerät

Verwenden Sie für das Ladegerät eine in der Nähe befindliche Netzsteckdose. Trennen Sie das Ladegerät von der Netzsteckdose, wenn bei der Verwendung des Geräts eine Fehlfunktion auftritt.

## Für Kunden in Europa

### Hinweis für Kunden in Ländern, in denen EU-Richtlinien gelten

Dieses Produkt wurde von oder für Sony Corporation, 1-7-1 Konan Minato-ku Tokio, 108-0075 Japan hergestellt. Bei Fragen zur Produktkonformität auf Grundlage der Gesetzgebung der Europäischen Union kontaktieren Sie bitte den Bevollmächtigten Sony Deutschland GmbH, Hedelfinger Strasse 61, 70327 Stuttgart, Deutschland. Für Kundendienst oder Garantieangelegenheiten wenden Sie sich bitte an die in den Kundendienst- oder Garantiedokumenten genannten Adressen.

Dieses Produkt wurde geprüft und erfüllt die Auflagen der EMV-Vorschriften für den Gebrauch von Verbindungskabeln, die kürzer als 3 m sind.

### Achtung

Die elektromagnetischen Felder bei den speziellen Frequenzen können Bild und Ton dieses Gerätes beeinflussen.

### Hinweis

Wenn eine Datenübertragung aufgrund statischer oder elektromagnetischer Störeinflüsse abbricht (fehlschlägt), starten Sie die entsprechende Anwendung neu, oder entfernen Sie das USB-Kabel, und schließen Sie es wieder an.

## Entsorgung von gebrauchten elektrischen und elektronischen Geräten (anzuwenden in den Ländern der Europäischen Union und anderen europäischen Ländern mit einem separaten Sammelsystem für diese Geräte)



Das Symbol auf dem Produkt oder seiner Verpackung weist darauf hin, dass dieses Produkt nicht als normaler Haushaltsabfall zu behandeln ist, sondern an einer Annahmestelle für

das Recycling von elektrischen und elektronischen Geräten abgegeben werden muss. Durch Ihren Beitrag zum korrekten Entsorgen dieses Produkts schützen Sie die Umwelt und die Gesundheit Ihrer Mitmenschen. Umwelt und Gesundheit werden durch falsches Entsorgen gefährdet. Materialrecycling hilft, den Verbrauch von Rohstoffen zu verringern. Weitere Informationen zum Recycling dieses Produkts erhalten Sie bei Ihrer Gemeindeverwaltung, den kommunalen Entsorgungsbetrieben oder dem Geschäft, in dem Sie das Produkt gekauft haben.

## Entsorgung von gebrauchten Batterien und Akkus (anzuwenden in den Ländern der Europäischen Union und anderen europäischen Ländern mit einem separaten Sammelsystem für diese Produkte)



Das Symbol auf der Batterie/dem Akku oder der Verpackung weist darauf hin, dass diese nicht als normaler Haushaltsabfall zu

behandeln sind.

Ein zusätzliches chemisches Symbol Pb (Blei) oder Hg (Quecksilber) unter der durchgestrichenen Mülltonne bedeutet, dass die Batterie/der Akku einen Anteil von mehr als 0,0005% Quecksilber oder 0,004% Blei enthält.

Durch Ihren Beitrag zum korrekten Entsorgen dieser Batterien/Akkus schützen Sie die Umwelt und die Gesundheit Ihrer Mitmenschen. Umwelt und Gesundheit werden durch falsches Entsorgen gefährdet. Materialrecycling hilft, den Verbrauch von Rohstoffen zu verringern.

Bei Produkten, die auf Grund ihrer Sicherheit, der Funktionalität oder als Sicherung vor Datenverlust eine ständige Verbindung zur eingebauten Batterie benötigen, sollte die Batterie nur durch qualifiziertes Servicepersonal ausgetauscht werden.

Um sicherzustellen, dass die Batterie korrekt entsorgt wird, geben Sie das Produkt zwecks Entsorgung an einer Annahmestelle für das Recycling von elektrischen und elektronischen Geräten ab. Für alle anderen Batterien entnehmen Sie die Batterie bitte entsprechend dem Kapitel über die sichere Entfernung der Batterie. Geben Sie die Batterie an einer Annahmestelle für das Recycling von Batterien/Akkus ab.

Weitere Informationen über das Recycling dieses Produkts oder der Batterie erhalten Sie von Ihrer Gemeinde, den kommunalen Entsorgungsbetrieben oder dem Geschäft, in dem Sie das Produkt gekauft haben.

## Für Kunden in Deutschland

Entsorgungshinweis: Bitte werfen Sie nur entladene Batterien in die Sammelboxen beim Handel oder den Kommunen.

Entladen sind Batterien in der Regel dann, wenn das Gerät abschaltet und signalisiert „Batterie leer“ oder nach längerer Gebrauchsdauer der Batterien „nicht mehr einwandfrei funktioniert“.

Um sicherzugehen, kleben Sie die Batteriepole z.B. mit einem Klebestreifen ab oder geben Sie die Batterien einzeln in einen Plastikbeutel.

# Hinweise zur Benutzung Ihrer Kamera

## Aufnahmeverfahren

Diese Kamera besitzt 2 Modi zur Überwachung von Motiven: einen LCD-Monitor-Modus bei Verwendung des LCD-Monitors, und einen Suchermodus bei Verwendung des Suchers.

## Hinweise zu den mit der Kamera verfügbaren Funktionen

Um festzustellen, ob Ihre Kamera mit 1080 60i oder 1080 50i kompatibel ist, prüfen Sie nach, ob eines der folgenden Zeichen an der Unterseite der Kamera vorhanden ist.

1080 60i-kompatibles Gerät: 60i

1080 50i-kompatibles Gerät: 50i

## Keine Kompensation für Aufnahmeinhalt

Falls die Aufnahme oder Wiedergabe wegen einer Funktionsstörung Ihrer Kamera oder der Speicherkarte usw. nicht durchführbar ist, besteht kein Anspruch auf Schadenersatz für die aufgenommenen Inhalte.

## Sicherstellungsempfehlung

Um der Gefahr von Datenverlust vorzubeugen, sollten Sie Daten stets auf ein anderes Speichermedium kopieren (sichern).

## Hinweise zu LCD-Monitor, elektronischem Sucher, Objektiv und Bildsensor

- Da LCD-Monitor und elektronischer Sucher unter Einsatz von extrem genauer Präzisionstechnologie hergestellt werden, sind über 99,99 % der Pixel für effektiven Betrieb funktionsfähig. Dennoch besteht die Möglichkeit, dass winzige schwarze und/oder helle Punkte (weiße, rote, blaue oder grüne Punkte) ständig auf dem LCD-Monitor und dem elektronischen Sucher sichtbar sind. Diese Punkte sind ein normales Resultat des Herstellungsprozesses und haben keinerlei Einfluss auf die Bilder.
- Halten Sie die Kamera nicht am LCD-Monitor.
- Setzen Sie die Kamera nicht längere Zeit direktem Sonnenlicht aus, und richten Sie die Kamera auch nicht auf die Sonne. Anderenfalls kann der interne Mechanismus beschädigt werden. Falls reflektiertes Sonnenlicht auf ein nahe gelegenes Objekt fokussiert wird, kann ein Brand entstehen.
- Ein Magnet ist an der Rückseite und um die Drehachse des LCD-Monitor-Scharniers angebracht. Bringen Sie keine Gegenstände, die leicht von einem Magneten beeinflusst werden, wie z. B. Disketten oder Kreditkarten, in die Nähe des LCD-Monitors.
- Bei niedrigen Temperaturen kann ein Nachzieheffekt auf dem Monitor auftreten. Dies ist keine Funktionsstörung. Wenn die Kamera an einem kalten Ort eingeschaltet wird, kann der Monitor vorübergehend dunkel werden. Sobald die Kamera warm wird, funktioniert der Monitor normal.
- Das aufgezeichnete Bild kann von dem Bild abweichen, das Sie vor der Aufnahme überwacht haben.

## Hinweise zum Aufnehmen über lange Zeitspannen

- Bei Aufnahmen über lange Zeitspannen steigt die Kameratemperatur. Falls die Temperatur ein bestimmtes Niveau erreicht, erscheint das Symbol [!] auf dem Monitor, und die Kamera schaltet sich automatisch aus. Falls sich die Kamera ausschaltet, lassen Sie sie mindestens 10 Minuten lang liegen, damit die Innentemperatur der Kamera auf ein sicheres Niveau sinken kann.
- Bei hohen Umgebungstemperaturen steigt die Temperatur der Kamera rasch.
- Mit zunehmender Temperatur der Kamera kann sich die Bildqualität verschlechtern. Wir empfehlen zu warten, bis die Temperatur der Kamera gesunken ist, bevor Sie Ihre Aufnahmen fortsetzen.
- Die Oberfläche der Kamera kann warm werden. Dies ist keine Funktionsstörung.

## Hinweise zum Importieren von AVCHD-Filmen zu einem Computer

Um AVCHD-Filme zu einem Computer zu importieren, benutzen Sie die Software „PlayMemories Home“ für Windows.

## Hinweise zur Wiedergabe von Filmen auf anderen Geräten

- Diese Kamera verwendet das MPEG-4 AVC/H.264 High Profile für die Aufnahme im AVCHD-Format. Filme, die mit dieser Kamera im AVCHD-Format aufgenommen wurden, können nicht mit den folgenden Geräten wiedergegeben werden.
  - Andere mit dem AVCHD-Format kompatible Geräte, die High Profile nicht unterstützen
  - Geräte, die nicht mit dem AVCHD-Format kompatibel sind

Diese Kamera verwendet auch das MPEG-4 AVC/H.264 Main Profile für die Aufnahme im MP4-Format. Aus diesem Grund können mit dieser Kamera im MP4-Format aufgenommene Filme nicht auf Geräten wiedergegeben werden, die MPEG-4 AVC/H.264 nicht unterstützen.

- Discs, die in HD-Bildqualität (hochauflösend) aufgenommen wurden, können nur auf Geräten wiedergegeben werden, die mit dem AVCHD-Format kompatibel sind. Player oder Recorder auf DVD-Basis können Discs in HD-Bildqualität nicht wiedergeben, da sie nicht mit dem AVCHD-Format kompatibel sind. Außerdem kann es vorkommen, dass Discs in HD-Bildqualität nicht von Playern oder Recordern auf DVD-Basis ausgeworfen werden.

## Warnung zum Urheberrecht

Fernsehprogramme, Filme, Videobänder und andere Materialien können urheberrechtlich geschützt sein. Unerlaubtes Aufnehmen solcher Materialien kann gegen die Bestimmungen des Urheberrechts verstoßen.

## Die in dieser Anleitung verwendeten Bilder

Die in diesem Handbuch als Beispiele verwendeten Fotos sind reproduzierte Bilder, die nicht mit dieser Kamera aufgenommen wurden.

## Über die in dieser Gebrauchsanleitung beschriebenen technischen Daten

Wenn in dieser Anleitung nicht anders angegeben, sind die Daten zu Leistung und Spezifikationen unter den folgenden Bedingungen definiert: Bei einer normalen Umgebungstemperatur von 25 °C, und bei Verwendung eines Akkus, der nach dem Erlöschen der Ladekontrolllampe etwa eine Stunde lang voll aufgeladen wurde.

### Modellname

Diese Gebrauchsanleitung behandelt mehrere Modelle, die mit verschiedenen Objektiven geliefert werden.

Der Name des Modells unterscheidet sich je nach mitgeliefertem Objektiv. Das jeweils erhältliche Modell unterscheidet sich je nach Land bzw. Region.

Modellname	Objektiv
SLT-A58K	DT 18–55 mm
SLT-A58M	DT 18–135 mm
SLT-A58Y	DT 18–55 mm und DT 55–200 mm

# Überprüfen des mitgelieferten Zubehörs

Überprüfen Sie zuerst die Modellbezeichnung Ihrer Kamera (Seite 7). Das mitgelieferte Zubehör unterscheidet sich von Modell zu Modell.

Die Zahl in Klammern gibt die Menge an.

## Wird mit allen Modellen geliefert

- Kamera (1)
- Ladegerät BC-VM10A (1)

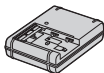

- Netzkabel (1)\* (nicht mitgeliefert in den USA und Kanada)



\* Eventuell werden mehrere Netzkabel mit der Kamera mitgeliefert. Verwenden Sie das für Ihr Land bzw. Gebiet geeignete Netzkabel.

- Wiederaufladbarer Akku NP-FM500H (1)



- Micro-USB-Kabel (1)

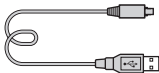

- Schulterriemen (1)

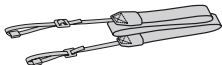

- Gehäusedeckel (1) (an Kamera angebracht)



- Okularmuschel (1) (an Kamera angebracht)
- Gebrauchsanleitung (diese Anleitung) (1)

## SLT-A58K

- DT 18-55-mm-Zoomobjektiv (1)/ Vordere Objektivkappe (1)/ Transportdeckel (1)

## SLT-A58M

- DT 18-135-mm-Zoomobjektiv (1)/ Vordere Objektivkappe (1)/ Hintere Objektivkappe (1)/ Gegenlichtblende (1)

## SLT-A58Y

- DT 18-55-mm-Zoomobjektiv (1)/ Vorderer Objektivdeckel (1)/ Transportdeckel (1)
- DT 55-200-mm-Zoomobjektiv (1)/Vorderer Objektivdeckel (1)/ Hintere Objektivkappe (1)/ Gegenlichtblende (1)



# Identifizierung der Teile

Einzelheiten zu den Funktionen der Teile finden Sie auf den Seiten in Klammern.

## Vorderseite

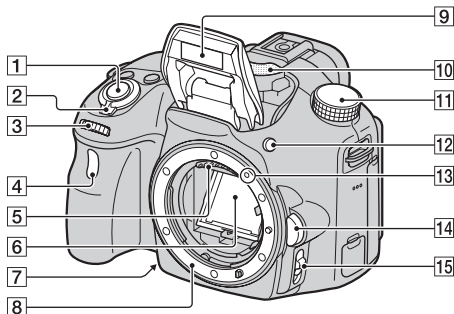

- 1** Auslöser (24)
- 2** Ein-Aus-Schalter (22)
- 3** Drehregler (27, 29)
- 4** Selbstauslöserlampe
- 5** Objektivkontakte\*
- 6** Spiegel\*
- Dieser Spiegel besteht aus einem durchlässigen Film. Berühren Sie den Spiegel nicht. Anderenfalls kann der Spiegel verschmutzt oder verformt werden, so dass sich die Bildqualität und die Leistung der Kamera verschlechtern kann.
- 7** Vorschautaste/  
Fokusvergrößerungstaste
- 8** Anschluss
- 9** Eingebauter Blitz\*
- 10** Mikrofon\*\*
- 11** Moduswahlknopf(29)
- 12** Taste ⚡ (Blitzausklapptaste)
- 13** Ansetzindex (20)
- 14** Objektivriegelknopf
- 15** Fokussiermodus-Wahlschalter
- \* **Vermeiden Sie direkte Berührung dieser Teile.**
- \*\* **Diesen Teil während Filmaufnahmen nicht verdecken. Anderenfalls können Störgeräusche verursacht oder die Lautstärke verringert werden.**

## Rückseite

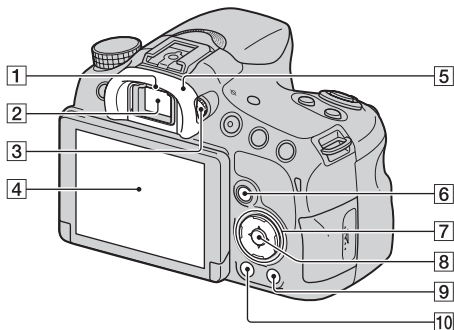

1 Suchereinblicksensoren

2 Sucher\*

- Wenn Sie in den Sucher blicken, wird der Suchermodus aktiviert, und wenn Sie Ihr Gesicht vom Sucher wegnehmen, wird der Betrachtungsmodus auf den LCD-Monitor-Modus zurückgeschaltet.

3 Dioptrien-Einstellrad

4 LCD-Monitor (39)

5 Okularmuschel

6 Für Aufnahme: Taste Fn (Funktion) (30)  
Für Wiedergabe:  
Taste , (Bildrotation)

7 Steuertaste

▲/▼/◀/▶/DISP (Inhalt anzeigen)/WB (Weißabgleich) (31)/☺ /  (Bildfolgemodus)/  
 (Bildeffekt) (31)

8 Steuertaste (Eingabe)/Taste AF (30)/AF-Verriegelung-Taste (30)

9 Taste ? (Kameraführer) (33)  
Für Wiedergabe:  
Taste  (Löschen) (28)

10 Taste  (Wiedergabe) (27)

\* **Vermeiden Sie direkte Berührung dieses Teils.**

## Oberseite

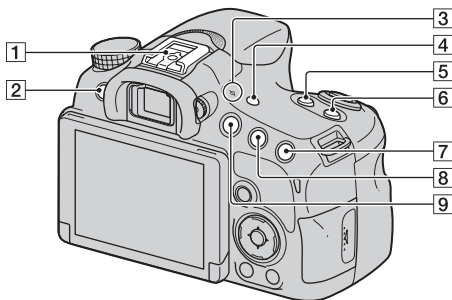

- 1 Multi-Interface-Schuh<sup>1)2)</sup>
- 2 Taste MENU (32)
- 3 ⊖ Positionsmarke für Bildsensor
- 4 Taste FINDER/LCD
- 5 Taste ZOOM
- 6 Taste ISO
- 7 Für Aufnahme:  
Taste  (Belichtung)/  
Taste AV (Blendenwert)  
Für Wiedergabe:  
Taste  (Einzoomen)
- 8 Für Aufnahme: Taste AEL  
(AE-Speicher)  
Für Wiedergabe:  
Taste  (Auszoomen)/  
Taste  (Bildindex)
- 9 Taste MOVIE (26)

- <sup>1)</sup> Um Näheres zu kompatibelem Zubehör für den Multi-Interface-Schuh zu erfahren, besuchen Sie die Sony-Website, oder konsultieren Sie einen Sony-Händler oder eine lokale autorisierte Sony-Kundendienststelle. Zubehör für den Zubehörschuh kann ebenfalls verwendet werden. Einwandfreier Betrieb mit Zubehör anderer Hersteller kann nicht garantiert werden.

**ni** Multi  
Interface Shoe

Accessory Shoe

- <sup>2)</sup> Zubehör für den selbstarretierenden Zubehörschuh kann mithilfe des Schuhadapters (getrennt erhältlich) ebenfalls angebracht werden.

Auto-lock  
Accessory Shoe

DE

## Seiten/Unterseite

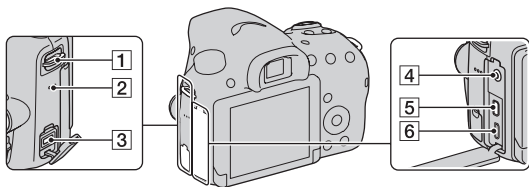
**1** Öse für Schulterriemen

- Befestigen Sie beide Enden des Tragegurts an der Kamera.

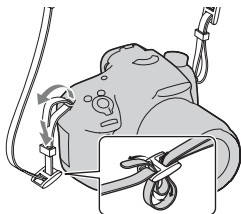
**2** Lautsprecher**3** Buchse DC IN

- Wenn Sie das Netzgerät AC-PW10AM (getrennt erhältlich) an die Kamera anschließen, schalten Sie die Kamera aus, und stecken Sie dann den Stecker des Netzgerätes in die Buchse DC IN der Kamera.

**4** Buchse  (Mikrofon)

- Wenn ein externes Mikrofon angeschlossen wird, wird das interne Mikrofon automatisch abgeschaltet. Handelt es sich bei dem externen Mikrofon um einen Typ mit Phantomspannung, übernimmt die Kamera die Stromversorgung.

**5** HDMI-Mikrobuchse**6** Multi/Micro-USB-Buchse (37)

- Unterstützt Micro-USB-kompatible Geräte.

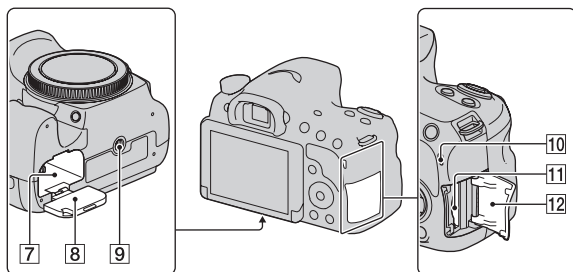

**7** Akkueinschubfach (17)

**8** Akkuklappe (17)

**9** Stativgewinde

- Verwenden Sie ein Stativ, bei der die Schraubenlänge kleiner als 5,5 mm ist. Verwenden Sie kein Stativ mit einer Schraubenlänge von 5,5 mm oder länger, weil sich die Kamera nicht einwandfrei befestigen lässt und beschädigt werden kann.

**10** Zugriffslampe (18)

**11** Speicherkartensteckplatz (17)

**12** Speicherkartenklappe (17)

DE

## Objektiv

### DT 18-55mm F3.5-5.6 SAM II (mit SLT-A58K/A58Y geliefert)

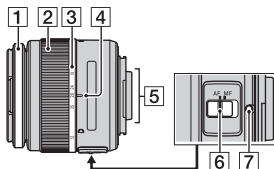

### DT 55-200mm F4-5.6 SAM (mit SLT-A58Y geliefert)

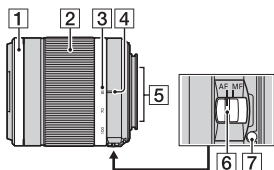

### DT 18-135mm F3.5-5.6 SAM (mit SLT-A58M geliefert)

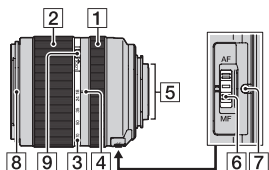

- 1 Fokussiering
- 2 Zoomring
- 3 Brennweitenskala
- 4 Brennweitenindex
- 5 Objektivkontakte
- 6 Fokusmodusschalter
- 7 Ansetzindex
- 8 Gegenlichtblendenindex
- 9 Zoom-Lock-Schalter

- Die Objektive DT 18-55mm F3.5-5.6 SAM II/DT 55-200mm F4-5.6 SAM/DT 18-135mm F3.5-5.6 SAM sind für Kameras mit Sony A-Bajonett vorgesehen (Modelle mit Bildsensor im APS-C-Format). Diese Objektive können nicht an 35-mm-Kleinbildkameras verwendet werden.
- Für andere Objektive außer DT 18-55mm F3.5-5.6 SAM II/DT 55-200mm F4-5.6 SAM/DT 18-135mm F3.5-5.6 SAM nehmen Sie bitte die Gebrauchsanleitung des betreffenden Objektivs zur Hand.

# Laden des Akkus

Vor der ersten Verwendung der Kamera muss der Akku NP-FM500H „InfoLITHIUM“ (mitgeliefert) geladen werden.

Der „InfoLITHIUM“-Akku kann auch geladen werden, wenn er nicht ganz entladen ist. Der Akku kann auch verwendet werden, wenn er nicht voll aufgeladen ist.

Der aufgeladene Akku entlädt sich nach und nach, auch wenn er nicht verwendet wird. Damit Sie keine Aufnahmegelegenheit verpassen, laden Sie den Akku vor der nächsten Aufnahme wieder auf.

---

## 1 Setzen Sie den Akku in das Ladegerät ein.

Schieben Sie den Akku ein, bis er einrastet.

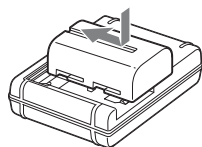

DE

## 2 Schließen Sie das Ladegerät an eine Netzsteckdose an. Für USA und Kanada

Erleuchtet: Ladevorgang aktiv

Erloschen: Ladevorgang beendet

Ladezeit	Etwa 175 Minuten
----------	------------------

- Laden eines völlig erschöpften Akkus bei einer Temperatur von 25 °C.
- Die Lampe CHARGE erlischt, wenn der Ladevorgang beendet ist.

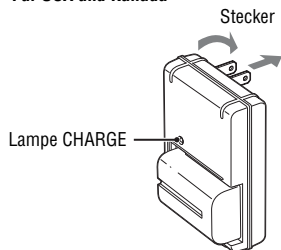

## Für Länder/Regionen außer USA und Kanada

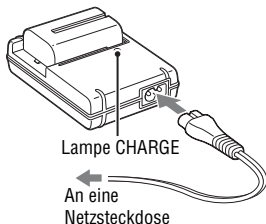

### Hinweise

- Die Ladezeit hängt von der Restkapazität des Akkus oder den Ladebedingungen ab.
- Wir empfehlen, den Akku bei einer Umgebungstemperatur zwischen 10 °C und 30 °C zu laden. Außerhalb dieses Temperaturbereichs ist effizientes Laden des Akkus eventuell nicht möglich.
- Schließen Sie das Ladegerät an die nächste Netzsteckdose an.



# Einsetzen des Akkus/einer Speicherkarte (getrennt erhältlich)

- 1 Öffnen Sie die Akkuklappe durch Verschieben des Hebels.

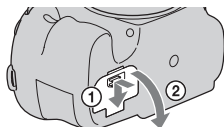

- 2 Schieben Sie den Akku vollständig ein, wobei Sie den Verriegelungshebel mit der Spitze des Akkus hineindrücken.

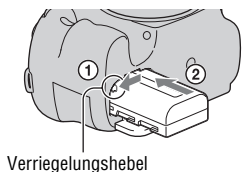

DE

- 3 Schließen Sie die Klappe.

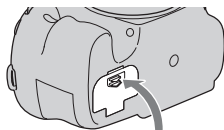

- 4 Öffnen Sie die Speicherkartenklappe durch Verschieben.

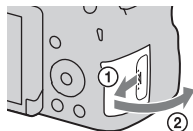

## 5 Setzen Sie eine Speicherkarte ein.

- Richten Sie die eingekerbte Ecke gemäß der Abbildung aus, und führen Sie die Speicherkarte ein, bis sie einrastet.

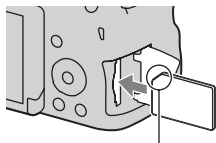

Die eingekerbte Ecke muss korrekt ausgerichtet sein.

## 6 Schließen Sie die Klappe.

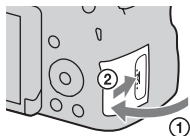

### So nehmen Sie den Akku heraus

Schalten Sie die Kamera aus, und stellen Sie sicher, dass die Vibration der Kamera aufgehört hat und dass LCD-Monitor und Zugriffslampe (Seite 13) erloschen sind. Schieben Sie dann den Verriegelungshebel in Pfeilrichtung, um den Akku herauszunehmen. Lassen Sie den Akku nicht fallen.

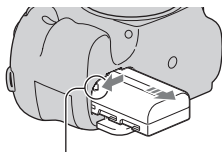

Verriegelungshebel

### So nehmen Sie die Speicherkarte heraus

Vergewissern Sie sich, dass die Zugriffslampe erloschen ist. Öffnen Sie dann die Klappe, und drücken Sie die Speicherkarte einmal hinein.

### So überprüfen Sie die Akku-Restladung

Der mitgelieferte Akku ist ein Lithium-Ionen-Akku, der Informationen bezüglich des Betriebszustands mit Ihrer Kamera austauschen kann. Die Akku-Restzeit wird gemäß den Betriebsbedingungen Ihrer Kamera als Prozentzahl dargestellt.

Akkuladezustand						<b>„Akku ist erschöpft.“</b>
	Hoch  Niedrig					Sie können keine weiteren Bilder aufnehmen.

## Verwendbare Speicherkarten

Die folgenden Speicherkarten sind mit dieser Kamera kompatibel. Es kann jedoch nicht garantiert werden, dass alle Speicherkarten mit dieser Kamera funktionieren.

Speicherkartentypen	Standbilder	Filme	In dieser Anleitung
Memory Stick PRO Duo	✓	✓ (Mark2)	Memory Stick PRO Duo
Memory Stick PRO-HG Duo	✓	✓	
Memory Stick XC-HG Duo	✓	✓	Memory Stick XC Duo
SD-Speicherkarte	✓	✓ (Klasse 4 oder schneller)	SD-Speicherkarte
SDHC-Speicherkarte	✓	✓ (Klasse 4 oder schneller)	
SDXC-Speicherkarte	✓	✓ (Klasse 4 oder schneller)	

### Hinweise

- Auf einem „Memory Stick XC-HG Duo“ oder einer SDXC-Speicherkarte gespeicherte Bilder, können nicht auf Computer oder AV-Geräte kopiert und von diesen wiedergegeben werden, die nicht exFAT-kompatibel sind. Überprüfen Sie vor dem Anschluss des Geräts an die Kamera, ob es exFAT-kompatibel ist. Wenn Sie die Kamera an ein nicht kompatibles Gerät anschließen, werden Sie u. U. aufgefordert, die Karte zu formatieren. Formatieren Sie als Reaktion auf diese Aufforderung auf keinen Fall die Speicherkarte, andernfalls werden alle Daten auf der Speicherkarte gelöscht. (exFAT ist das Dateisystem, das auf „Memory Stick XC-HG Duo“ oder SDXC-Speicherkarten verwendet wird.)

# Anbringen eines Objektivs

## 1 Nehmen Sie den Gehäusedeckel von der Kamera und den Transportdeckel von der Rückseite des Objektivs ab.

- Wechseln Sie das Objektiv zügig in staubfreier Umgebung, um zu verhindern, dass Staub oder Schmutz in die Kamera eindringt.
- Zum Aufnehmen entfernen Sie den vorderen Objektivdeckel von der Vorderseite des Objektivs.

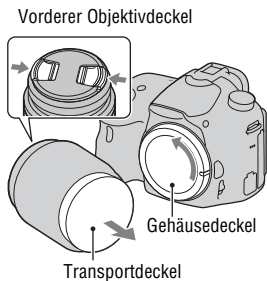

## 2 Montieren Sie das Objektiv, indem Sie die orangefarbenen Ausrichtmarkierungen (Ansetzindices) an Objektiv und Kamera aufeinander ausrichten.

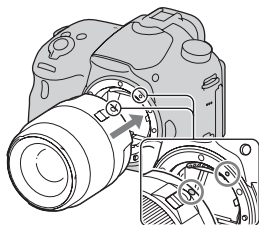

## 3 Drehen Sie das Objektiv im Uhrzeigersinn, bis es in die verriegelte Position einrastet.

- Achten Sie darauf, das Objekt gerade aufzusetzen.

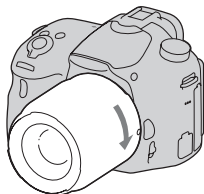

**Hinweise**

- Drücken Sie beim Anbringen eines Objektivs nicht auf den Objektiventriegelungsknopf.
- Wenden Sie beim Anbringen eines Objektivs keine Gewalt an.
- E-Bajonett-Objektive sind nicht mit dieser Kamera kompatibel.
- Wenn Sie ein Objektiv mit Stativgewinde benutzen, befestigen Sie das Stativ am Gewinde des Objektivs, um das Gleichgewicht aufrechtzuerhalten.
- Wenn Sie die Kamera mit angebrachtem Objektiv tragen, halten Sie Kamera und Objektiv fest.
- Halten Sie nicht den Teil des Objektivs, der für Zoom- oder Fokuseinstellungen ausgefahren wird.

**So bringen Sie eine Gegenlichtblende an**

Die Verwendung einer Gegenlichtblende wird empfohlen, um Lichtreflexe zu reduzieren und optimale Bildqualität zu gewährleisten.

Passen Sie die Gegenlichtblende in die Fassung am Ende des Objektivtubus ein, und drehen Sie die Gegenlichtblende, bis sie einrastet.

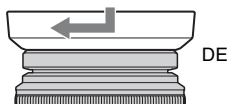
**Hinweise**

- Das Objektiv DT 18-55mm F3.5-5.6 SAM II wird nicht mit einer Gegenlichtblende geliefert. Sie können das Modell ALC-SH108 (getrennt erhältlich) verwenden.
- Die Gegenlichtblende kann u. U. das Licht des Blitzes blockieren. Nehmen Sie bei der Verwendung des Blitzes die Gegenlichtblende ab.
- Zur Aufbewahrung drehen Sie die Gegenlichtblende um und setzen sie verkehrt herum auf das Objektiv.

**Hinweis zum Objektivwechsel**

Falls beim Wechseln des Objektivs Staub oder Schmutz in die Kamera eindringen und sich auf dem Bildsensor (dem Teil, der Licht in ein elektrisches Signal umwandelt) absetzen, kann dies je nach Aufnahmeumgebung in Form von dunklen Flecken auf dem Bild sichtbar werden.

Der Bildsensor ist mit einer Staubschutzfunktion ausgestattet, die das Absetzen von Staub auf dem Bildsensor verhütet. Dennoch ist das Objektiv zügig in staubfreier Umgebung anzubringen bzw. abzunehmen.

# Einschalten der Kamera und Einstellen der Uhr

Wenn Sie die Kamera zum ersten Mal einschalten, erscheint der Datum/ Uhrzeit-Einstellbildschirm.

## 1 Stellen Sie den Netzschalter auf ON, um die Kamera einzuschalten.

Die Anzeige zum Einstellen von Datum und Uhrzeit erscheint.

- Zum Ausschalten der Kamera stellen Sie den Netzschalter auf OFF.

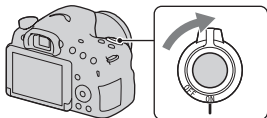

## 2 Prüfen Sie, ob [Eingabe] auf dem LCD-Monitor ausgewählt ist, und drücken Sie dann die Mitte der Steuertaste.

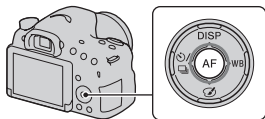

## 3 Wählen Sie Ihr Gebiet mit ◀/▶ an der Steuertaste aus, und drücken Sie dann die Mitte der Steuertaste.

## 4 Wählen Sie die einzelnen Posten mit ◀/▶ aus, und stellen Sie den Zahlenwert mit ▲/▼ ein.

**[Sommerzeit]:** Damit schalten Sie die Sommerzeiteinstellung ein bzw. aus.

**[Datumsformat]:** Damit wählen Sie das Format der Datumsanzeige.

- Mitternacht wird mit 12:00 AM und Mittag mit 12:00 PM angezeigt.

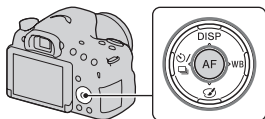

Datum/Uhrzeit	
Sommerzeit:	<input type="checkbox"/> OFF
2013	- 1 - 1 12 : 00 AM
Datumsformat:	<input type="checkbox"/> J - M - T
◀Auswahl ◀ Einstellung ● Eingabe	

---

**5 Wiederholen Sie Schritt 4 zur Einstellung anderer Posten, und drücken Sie dann die Mitte der Steuertaste.**

---

**6 Prüfen Sie, ob [Eingabe] ausgewählt ist, und drücken Sie dann die Mitte der Steuertaste.**

---

### **So brechen Sie die Einstellung von Datum/Uhrzeit ab**

Drücken Sie die Taste MENU.

### **So stellen Sie Datum/Uhrzeit erneut ein**

Der Datum/Uhrzeit-Einstellbildschirm erscheint nur beim ersten Einschalten der Kamera automatisch. Um Datum und Uhrzeit erneut einzustellen, benutzen Sie das Menü.

DE

**Taste MENU →  1 → [Datum/Uhrzeit]**

### **So stellen Sie das Gebiet erneut ein**

Sie können das Gebiet, in dem die Kamera verwendet wird, einstellen. Dies ermöglicht Ihnen die Einstellung des Gebiets, in dem Sie sich gerade aufhalten, wenn Sie die Kamera im Ausland verwenden.

**Taste MENU →  1 → [Gebietseinstellung]**

### **Erhalt der Datums- und Uhrzeiteinstellung**

Diese Kamera enthält eine interne wiederaufladbare Batterie, die den Speicher für Datum und Uhrzeit sowie andere Einstellungen speist, ohne Rücksicht darauf, ob die Kamera ein- oder ausgeschaltet oder der Akku eingesetzt ist oder nicht.

# Fotografieren

Im Modus [Intelligente Automatik] analysiert die Kamera das Motiv und ermöglicht Ihnen Aufnahmen mit geeigneten Einstellungen.

Wählen Sie , wenn Sie an einem Ort aufnehmen, an dem die Blitzbenutzung eingeschränkt ist.

- 1 Stellen Sie den Moduswahlknopf auf  (Intelligente Automatik) oder  (Blitz Aus).**

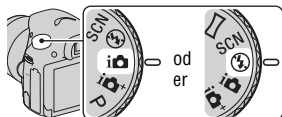

- 2 Halten Sie die Kamera, während Sie Ihren Bildausschnitt mit dem LCD-Monitor oder Sucher überwachen.**

- 3 Überlagern Sie das AF-Feld auf das gewünschte Motiv.**

- Falls die Anzeige  (Verwacklungswarning) blinkt, nehmen Sie das Motiv sorgfältig auf, indem Sie die Kamera ruhig halten oder ein Stativ benutzen.
- Wenn die Kamera die Szene erkennt, erscheint das Szenenerkennungssymbol auf dem Bildschirm, und für die Szene geeignete Einstellungen werden verwendet.

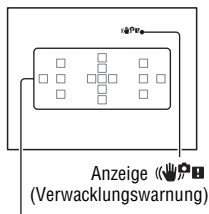



AF-Feld

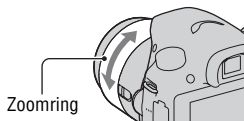

**4 Wenn Sie ein Zoomobjektiv verwenden, drehen Sie den Zoomring, und bestimmen Sie dann den Bildausschnitt.**



**5 Drücken Sie den Auslöser halb nieder, um zu fokussieren.**

Zur Bestätigung des Fokus leuchtet  oder  (Fokusanzeige) auf.

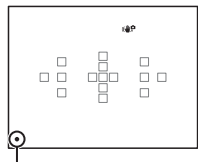
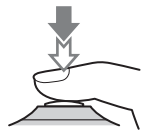

Fokusanzeige

DE

**6 Drücken Sie den Auslöser ganz nieder, um zu fotografieren.**

- Wenn [Automat. Rahmung] auf [Auto] gesetzt wird und die Kamera Gesichter, Nahaufnahmen oder von [AF-Verriegelung] verfolgte Motive aufnimmt, schneidet die Kamera das Bild automatisch auf eine geeignete Komposition zurecht. Das Originalbild und das beschnittene Bild werden gespeichert (Seite 30).

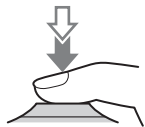

# Filmaufnahme

---

## 1 Drücken Sie die Taste MOVIE, um die Aufnahme zu starten.

- Die Filmaufnahme kann von jedem Belichtungsmodus aus gestartet werden.
- Verschlusszeit und Blende werden automatisch eingestellt. Wenn Sie bestimmte Werte verwenden möchten, stellen Sie den Moduswahlknopf auf  (Film) (Seite 29).
- Wenn sich die Kamera im Autofokusmodus befindet, führt sie den Fokus fortlaufend nach.

Taste MOVIE

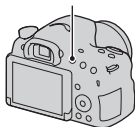

---

## 2 Drücken Sie erneut auf die Taste MOVIE, um die Aufnahme zu stoppen.

---

### Hinweise

- Die Betriebsgeräusche der Kamera und des Objektivs werden während der Filmaufnahme eventuell mit aufgezeichnet. Sie können die Tonaufzeichnung deaktivieren, indem Sie [Audioaufnahme] auf [Aus] setzen.
- Die ununterbrochene Aufnahmezeit eines Films hängt von der Umgebungstemperatur und vom Zustand der Kamera ab. Siehe „Hinweise zu fortlaufender Filmaufnahme“.
- Wenn das Symbol  erscheint, ist die Temperatur der Kamera zu hoch. Schalten Sie die Kamera aus, und warten Sie, bis die Temperatur der Kamera sinkt.

# Bildwiedergabe

## 1 Drücken Sie die Taste .

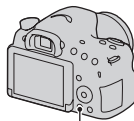

Taste .

## 2 Taste MENU → 1 → [Standbild/Film-Auswahl] → Wählen Sie den gewünschten Modus

- Um Standbilder wiederzugeben, wählen Sie [Ordneransicht (Standbild)], und um Filme wiederzugeben, wählen Sie [Ordneransicht (MP4)] oder [AVCHD-Ansicht] je nach dem Dateiformat.

DE

## 3 Wählen Sie ein Bild mit der Steuertaste aus.

- Um Filme wiederzugeben, drücken Sie die Mitte der Steuertaste.

Während der Filmwiedergabe	Bedienung von Steuertaste/Drehregler
Pause/Fortsetzung	●
Schneller Vorlauf	▶
Schneller Rücklauf	◀
Langsamer Vorlauf	Drehregler während der Pause nach rechts drehen.
Langsamer Rücklauf	Drehregler während der Pause nach links drehen. • Der Film wird Bild für Bild wiedergegeben.
Einstellen der Lautstärke	▼ → ▲/▼
Anzeigen von Informationen	▲

### Hinweise

- Filme, die mit anderen Geräten aufgenommen wurden, können in manchen Fällen eventuell nicht auf dieser Kamera wiedergegeben werden.

# Löschen von Bildern (Löschen)

Nachdem ein Bild einmal gelöscht worden ist, kann es nicht wiederhergestellt werden. Vergewissern Sie sich vor dem Löschen, dass das Bild wirklich nicht mehr benötigt wird.

---

- 1 Zeigen Sie das zu löschende Bild an, und drücken Sie die Taste .**



- 2 Wählen Sie [Löschen] mit  an der Steuertaste aus, und drücken Sie dann die Mitte der Steuertaste.**
- 

## Hinweise

- Geschützte Bilder können nicht gelöscht werden.

# Auswählen des Aufnahmemodus

Stellen Sie den Moduswahlknopf auf den gewünschten Aufnahmemodus.



Die folgenden Aufnahmemodi sind verfügbar:

<b>i</b> (Intelligente Automatik)/ (Blitz Aus) (24)	Im Modus [Intelligente Automatik] analysiert die Kamera das Motiv und ermöglicht Ihnen Aufnahmen mit geeigneten Einstellungen. Wählen Sie [Blitz Aus], wenn Sie ohne Blitz aufnehmen möchten.
<b>i+</b> (Überlegene Automatik)	Die Kamera erkennt und beurteilt die Aufnahmebedingungen und wählt automatisch die geeigneten Einstellungen aus. Die Kamera speichert 1 geeignetes Bild, indem sie Bilder je nach Bedarf kombiniert oder extrahiert.
<b>SCN</b> (Szenenwahl)	Damit können Sie mit vorher festgelegten, auf eine Szene angepassten Einstellungen fotografieren.
(Schwenk-Panorama)	Ermöglicht die Aufnahme von Panoramabildern.
(Bildereffekt) (31)	Ermöglicht die Aufnahme von Standbildern mit einer Textur, die auf den gewählten Effekt beschränkt ist.
<b>T</b> (Tele-Zoom Serienaufn. AE-Prior.)	Die Kamera nimmt fortwährend auf, während Sie den Auslöser voll niedergedrückt halten. Die Maximalgeschwindigkeit für Serienaufnahmen beträgt etwa 8 Bilder pro Sekunde.
(Film) (26)	Ermöglicht Filmaufnahmen mit manuell eingestellter Belichtung (Verschlusszeit und Blendenwert).
<b>P</b> (Programmautomatik)	Ermöglicht Aufnahmen mit automatisch eingestellter Belichtung (Verschlusszeit und Blendenwert). Die übrigen Einstellungen können manuell durchgeführt werden.
<b>A</b> (Blendenpriorität)	Ermöglicht Aufnahmen nach manueller Einstellung des Blendenwerts mit dem Drehregler.
<b>S</b> (Zeitpriorität)	Ermöglicht Aufnahmen nach manueller Einstellung der Verschlusszeit mit dem Drehregler.
<b>M</b> (Manuelle Belichtung)	Ermöglicht Aufnahmen nach manueller Einstellung der Belichtung (Verschlusszeit und Blendenwert) mit dem Drehregler.

DE

# Funktionen, die mit der Taste Fn (Funktion) ausgewählt werden können

Die folgenden Funktionen können mit der Taste Fn ausgewählt werden:

<b>Szenenwahl</b>	Damit wählen Sie einen für die Aufnahmebedingungen geeigneten Modus unter den Szenenwahl-Voreinstellungen aus. (Porträt/Sportaktion/Makro/Landschaft/Sonnenunterg./Nachtzene/Handgehalten bei Dämmerg/Nachtaufnahme)
<b>Film</b>	Damit wählen Sie den für Ihr Motiv oder Ihren Effekt geeigneten Belichtungsmodus aus. (P/A/S/M)
<b>Bildfolgemodus</b>	Damit legen Sie den Bildfolgemodus, z. B. Serienaufnahme, fest. (Einzelaufnahme/Serienaufnahme/Selbstausslöser/Reihe: Serie/Einzelreihe/WA-Reihe)
<b>Blitzmodus</b>	Damit legen Sie den Blitzmodus fest. (Blitz Aus/Blitz-Automatik/Aufhellblitz/Langzeitsync./Sync 2. Vorh./Drahtlos Blitz)
<b>AF-Modus</b>	Damit wählen Sie die für die Bewegung des Motivs geeignete Fokussiermethode aus. (Einzelbild-AF/Automatischer AF/Nachführ-AF)
<b>AF-Feld</b>	Damit wählen Sie das Fokusfeld aus. (Breit/Feld/Spot/Lokal)
<b>AF-Verriegelung</b>	Hält die Fokussierung auf ein Motiv aufrecht während es verfolgt wird. (Aus/Ein/Ein(AF-Verriegelung bei Auslösung))
<b>Lächel-/Ges.-Erk.</b>	Gesichter von Personen werden automatisch mit optimaler Fokus- und Belichtungseinstellung erfasst./Die Kamera nimmt auf, wenn sie ein Lächeln erkennt. (Gesichtserkennung Aus/Gesichtserkennung Ein (registr. Gesicht)/Gesichtserkennung Ein/Auslös. bei Lächeln)
<b>Automat. Rahmung</b>	Wenn Sie Gesichter, nahe Motive oder von [AF-Verriegelung] verfolgte Motive aufnehmen, analysiert die Kamera die Szene und beschneidet das aufgenommene Bild automatisch zu einer geeigneten Komposition. Wenn Sie [Aus] wählen, speichert die Kamera nur das Originalbild. (Aus/Auto)

<b>ISO</b>	Damit stellen Sie die Lichtempfindlichkeit ein. Je höher der Wert, desto kürzer die Verschlusszeit. (Multiframe-Rauschm./ISO AUTO, ISO 100 bis 16000)
<b>Messmodus</b>	Damit wählen Sie die für die Helligkeitsmessung verwendete Methode aus. (Mehrfeld/Mittenbetont/Spot)
<b>Blitzkompens.</b>	Damit stellen Sie die Blitzstärke ein. (-2,0 EV bis +2,0 EV)
<b>Weißabgleich</b>	Damit stellen Sie den Farbton von Bildern ein. (Auto Weißabgl./Tageslicht/Schatten/Bewölkt/Glühlampe/Leuchtst.: warmweiß/Leuchtst.: Kaltweiß/Leuchtst.: Tagweiß/Leuchtst.: Tageslicht/Blitz/Farbtmp./Filter/Anpassung)
<b>DRO/Auto HDR</b>	Helligkeit und Kontrast werden automatisch angepasst. (Aus/Dynamikb.Opt./Auto HDR)
<b>Kreativmodus</b>	Damit wählen Sie die gewünschte Bildverarbeitung. (Standard/Lebhaft/Porträt/Landschaft/Sonnenunterg./Schwarz/Weiß)
<b>Bildeffekt</b>	Die Kamera nimmt mit dem gewünschten Effektfilter auf, um eindrucksvollere Bilder zu erzielen. (Aus/Spielzeugkamera/Pop-Farbe/Posterisation/Retro-Foto/Soft High-Key/Teilfarbe/Hochkontr.-Mono./Weichzeichnung/HDR Gemälde/Sattes Monochrom/Miniatur)

DE

# Mit der Taste MENU ausgewählte Funktionen

Sie können die grundlegenden Einstellungen für die Kamera im Ganzen einstellen oder bestimmte Funktionen ausführen, z. B. Aufnahme, Wiedergabe usw.

Drücken Sie die Taste MENU, wählen Sie den gewünschten Posten mit ▲/▼/◀/▶ an der Steuertaste aus, und drücken Sie dann die Mitte der Steuertaste.

Auswählen einer Menüseite

Auswählen eines Menüpostens

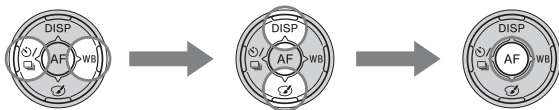



# Verwenden der Hilfefunktion der Kamera

## Kameraführer

Wenn Sie die Taste ? (Kameraführer) auf dem Bildschirm Fn (Funktion) oder dem Menübildschirm drücken, erscheint automatisch ein Leitfaden für die gegenwärtig gewählte Funktion oder Einstellung.

Wenn Sie nicht verfügbare Funktionen oder Einstellungen auf dem Bildschirm Fn wählen wollen, drücken Sie die Mitte der Steuertaste, um die geeignete Einrichtung für ihre Aktivierung anzuzeigen.

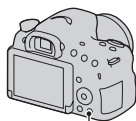

Taste ? (Kameraführer)

DE

## Aufnahmetipps

Die Kamera zeigt Aufnahmetipps im Einklang mit dem gewählten Aufnahmemodus an.

### 1 Drücken Sie die Taste ? (Kameraführer), wenn die Aufnahmeinformationsanzeige erscheint.

Eine Liste mit Aufnahmetipps für das aktuelle Motiv erscheint automatisch.

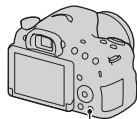

Taste ? (Kameraführer)

### 2 Wählen Sie den gewünschten Aufnahmetipp mit ▲/▼ an der Steuertaste aus, und drücken Sie dann die Mitte der Steuertaste.

Der Aufnahmetipp wird angezeigt.

- Mithilfe von ▲/▼ können Sie den Bildschirm rollen.
- Mithilfe von ◀/▶ können Sie den Posten auswählen.

### So greifen Sie auf alle Aufnahmetipps zu

Vom Menü aus können Sie alle Aufnahmetipps durchsuchen.

Verwenden Sie diesen Posten, wenn Sie Aufnahmetipps lesen wollen, die Sie bereits gesehen haben.

**Taste MENU →  3 → [Aufnahmetipps] → Gewünschten Aufnahmetipp auswählen**

# Mit der Software verfügbare Möglichkeiten

Zum Anwenden der mit der Kamera aufgenommenen Bilder benutzen Sie die folgende Software:

- „PlayMemories Home“ (nur Windows)  
Sie können mit der Kamera aufgenommene Standbilder oder Filme auf einen Computer importieren, so dass Sie sie betrachten und verschiedene praktische Funktionen für die Verbesserung der aufgenommenen Bilder verwenden können. Sie benötigen „PlayMemories Home“, um AVCHD-Filme zu Ihrem Computer zu importieren.
- „Image Data Converter“  
Sie können Bilder des RAW-Formats retuschieren und in das JPEG/TIFF-Format umwandeln.

DE

## Mit „PlayMemories Home“ verfügbare Möglichkeiten

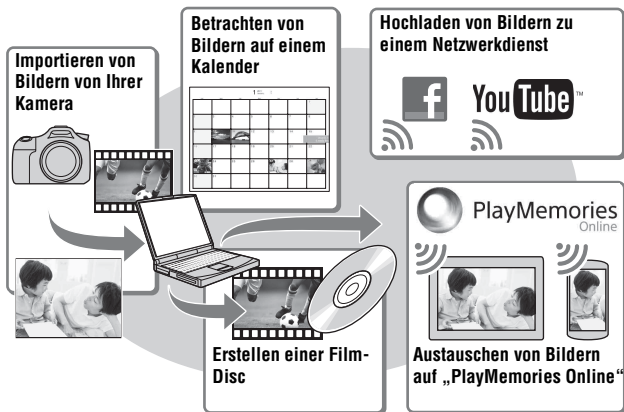

### Installieren von „PlayMemories Home“ (nur für Windows)

Sie können „PlayMemories Home“ vom folgenden URL (Seite 37) installieren:

[www.sony.net/pm](http://www.sony.net/pm)

### Hinweise

- Zur Installation von „PlayMemories Home“ wird eine Internet-Verbindung benötigt.
- Zur Benutzung von „PlayMemories Online“ oder anderen Netzwerkdiensten wird eine Internet-Verbindung benötigt. „PlayMemories Online“ oder andere Netzwerkdienste sind in manchen Ländern oder Regionen eventuell nicht verfügbar.
- „PlayMemories Home“ ist nicht mit Mac-Computern kompatibel. Benutzen Sie die auf Ihrem Mac installierten Applikationen. Für Einzelheiten besuchen Sie bitte den folgenden URL:  
<http://www.sony.co.jp/imsoft/Mac/>

## Mit „Image Data Converter“ verfügbare Möglichkeiten

Mit „Image Data Converter“ ist Folgendes möglich:

- Sie können im RAW-Format aufgenommene Bilder mit verschiedenen Korrekturen, wie z. B. Farbtonkurve und Konturenschärfe, wiedergeben und bearbeiten.
- Sie können Bilder mit Weißabgleich, Belichtung und [Kreativmodus] usw. anpassen.
- Sie können die auf einem Computer angezeigten und bearbeiteten Bilder speichern.  
Sie können das Bild entweder im RAW-Format oder in einem allgemeinen Dateiformat (JPEG/TIFF) speichern.
- Sie können die mit dieser Kamera aufgenommenen RAW-Bilder und JPEG-Bilder anzeigen und vergleichen.
- Sie können Bilder in 5 Güteklassen einordnen.
- Sie können Farbetiketten usw. anbringen.

### Installieren von „Image Data Converter“ (Windows/Mac)

Sie können „Image Data Converter“ vom folgenden URL (Seite 38) herunterladen:

<http://www.sony.co.jp/ids-se/>

### Hinweise

- Zur Installation von „Image Data Converter“ wird eine Internet-Verbindung benötigt.

# Installieren der Software

## Installieren von „PlayMemories Home“

- Melden Sie sich als Administrator an.
- Falls die Software „PMB (Picture Motion Browser)“, die mit älteren Modellen vor 2011 geliefert wurde, bereits auf Ihrem Computer installiert ist, wird sie bei der Installation von „PlayMemories Home“ überschrieben. Obwohl einige „PlayMemories Home“-Funktionen von den „PMB“-Funktionen abweichen, verwenden Sie „PlayMemories Home“.

### 1 Rufen Sie mit dem Internet-Browser auf Ihrem Computer den folgenden URL auf, und klicken Sie dann auf [Installieren] → [Ausführen].

[www.sony.net/pm](http://www.sony.net/pm)

DE

### 2 Befolgen Sie die Anweisungen auf dem Bildschirm, um die Installation durchzuführen.

- Wenn die Meldung zum Anschließen der Kamera an einen Computer angezeigt wird, verbinden Sie Kamera und Computer mit dem Micro-USB-Kabel (mitgeliefert).

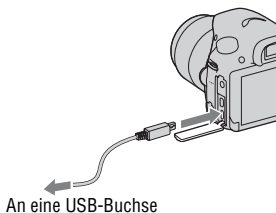

## Anzeigen von „PlayMemories Home-Hilfetext“

Einzelheiten zur Benutzung von „PlayMemories Home“ finden Sie unter „PlayMemories Home-Hilfetext“.

### Doppelklicken Sie auf das Symbol [PlayMemories Home-Hilfetext] auf dem Desktop.

- Zugriff auf „PlayMemories Home-Hilfetext“ über das Start-Menü: Klicken Sie auf [Start] → [Alle Programme] → [PlayMemories Home] → [PlayMemories Home-Hilfetext].

- Wählen Sie für Windows 8 das Symbol [PlayMemories Home] auf dem Startbildschirm, starten Sie dann „PlayMemories Home“, und wählen Sie [PlayMemories Home-Hilfetext] im Menü [Hilfe].
- Einzelheiten zu „PlayMemories Home“ finden Sie auch auf der folgenden PlayMemories Home Supportseite (nur in Englisch):  
<http://www.sony.co.jp/pmh-se/>

## Installieren von „Image Data Converter“

### 1 Rufen Sie mit dem Internet-Browser auf Ihrem Computer den folgenden URL auf.

Für Windows: <http://www.sony.co.jp/imsoft/Win/>

Für Mac: <http://www.sony.co.jp/imsoft/Mac/>

### 2 Befolgen Sie die Anweisungen auf dem Bildschirm, um die Installation durchzuführen.

## Anzeigen von „Anleitung für Image Data Converter“

Einzelheiten zur Benutzung von „Image Data Converter“ finden Sie unter „Anleitung für Image Data Converter“.

**Für Windows:**

**Klicken Sie auf [Start] → [Alle Programme] → [Image Data Converter] → [Hilfe] → [Image Data Converter Ver.4].**

**Für Mac:**

**Starten Sie Finder → [Anwendungen] → [Image Data Converter] → [Image Data Converter Ver.4] → Wählen Sie in der Menüleiste „Hilfe“ → „Anleitung für Image Data Converter“.**

- Für Windows 8 starten Sie „Image Data Converter Ver.4., → Wählen Sie in der Menüleiste „Hilfe“ → „Anleitung für Image Data Converter“.
- Einzelheiten zu „Image Data Converter“ finden Sie auch auf der folgenden „Image Data Converter“ Supportseite (nur in Englisch):  
<http://www.sony.co.jp/ids-se/>

# Liste der Bildschirmsymbole

## Grafikanzeige (LCD-Monitor)

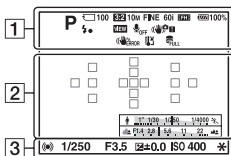

## Alle Infos anzeigen (LCD-Monitor)

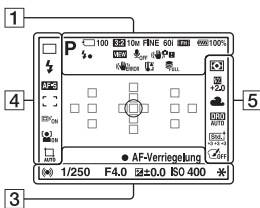

## Für Wiedergabe (Anzeige grundlegender Informationen)

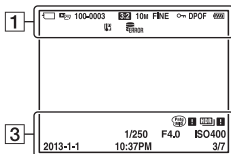

1

Anzeige	Bedeutung
	Belichtungsmodus (29)
	Szenenerkennungssymbole
	Speicherkarte (17)/ Upload
<b>100</b>	Restbildzahl
<b>3:2 16:9</b>	Seitenverhältnis von Standbildern
<b>20M 10M</b> <b>5.0M 17M</b> <b>8.4M 4.2M</b> 	Bildgröße von Standbildern
<b>RAW</b> <b>RAW+J</b> <b>FINE</b> <b>STD</b>	Bildqualität von Standbildern
<b>60i 24p</b> <b>50i 25p</b>	Bildfrequenz von Filmen
 	Bildgröße von Filmen
<b>100%</b>	Akku-Restladung (18)

DE

Anzeige	Bedeutung
	Blitzladevorgang im Gange
<b>VIEW</b>	Alle Einstell. Aus
	Keine Tonaufnahme von Filmen
	SteadyShot/Kameraverwacklungswarnung
	SteadyShot-Fehler
	Überhitzungswarnung (6)
	Datenbankdatei voll/ Fehler in der Datenbankdatei
	Ansichtsmodus MP4 AVCHD
<b>100-0003</b>	Ordner - Dateinummer
	Schützen
<b>DPOF</b>	DPOF-Einstellung
	Akku-Warnanzeige (18)

2

Anzeige	Bedeutung
	Spotmesskreis (31)
	AF-Feld (30)
	Smart Zoom
	Klarbild-Zoom
	Digitalzoom
	Zoomvergrößerung
	Verschlusszeitanzeige
	Blendenanzeige

3

Anzeige	Bedeutung
<b>AUFN 0:12</b>	Filmaufnahmezeit (Minuten:Sekunden)
	Fokus (25)
<b>1/250</b>	Verschlusszeit
<b>F4.0</b>	Blende
	EV-Skala (nur für Sucher)
	Belichtungskorrektur
	AE-Speicher
	Auto HDR-Bildwarnung
	Bildefeffektfehler
<b>ISO400</b>	ISO-Empfindlichkeit (31)
<b>3/7</b>	Dateinummer/Anzahl der Bilder im Ansichtsmodus
<b>2013-1-1 10:37AM</b>	Aufnahmedatum

4

Anzeige	Bedeutung
	Bildfolgemodus
	Blitzmodus/Rote-Augen- Reduzierung
	Fokusmodus
	AF-Feld (30)
	AF-Verriegelung (30)





# Weitere Informationen über die Kamera ( $\alpha$ Handbuch)

Das „ $\alpha$  Handbuch“ kann vom Internet heruntergeladen werden. Schlagen Sie im „ $\alpha$  Handbuch“ nach, um detaillierte Anweisungen zu den zahlreichen Funktionen der Kamera zu erhalten.

---

## **1 Rufen Sie die Sony Support-Seite auf.**

<http://www.sony.net/SonyInfo/Support/>

---

## **2 Wählen Sie Ihr Land oder Gebiet aus.**

## **3 Suchen Sie die Modellbezeichnung Ihrer Kamera innerhalb der Support-Seite.**

- Überprüfen Sie die Modellbezeichnung auf der Unterseite Ihrer Kamera.
-

# Überprüfen der Anzahl der aufnehmbaren Bilder/Aufnahmezeit

Wenn Sie eine Speicherkarte in die Kamera einsetzen und den Ein-Aus-Schalter auf ON stellen, wird die Anzahl der speicherbaren Bilder (bei Fortsetzung der Aufnahme mit den aktuellen Einstellungen) auf dem Monitor angezeigt.

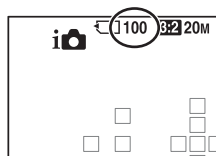

## Hinweise

- Wenn „0“ (die Anzahl der aufnehmbaren Bilder) gelb blinkt, ist die Speicherkarte voll. Ersetzen Sie die Speicherkarte durch eine andere, oder löschen Sie Bilder auf der gegenwärtigen Speicherkarte (Seite 28).
- Wenn „NO CARD“ (die Anzahl der aufnehmbaren Bilder) gelb blinkt, bedeutet dies, dass keine Speicherkarte eingesetzt wurde. Setzen Sie eine Speicherkarte ein.

DE

## Anzahl der auf einer Speicherkarte speicherbaren Bilder

Die Tabelle gibt die ungefähre Anzahl von Bildern an, die auf einer mit dieser Kamera formatierten Speicherkarte aufgenommen werden kann. Die Werte wurden unter Verwendung von Sony-Standard Speicherkarten für Prüfzwecke bestimmt. Die Werte können je nach den Aufnahmebedingungen und der Art der verwendeten Speicherkarte unterschiedlich sein.

**Bildgröße: L: 20M**

**Seitenverhält.: 3:2\***

**Mit dieser Kamera formatierte Speicherkarte**

**(Einheiten: Bilder)**

Größe \ Kapazität	2 GB	4 GB	8 GB	16 GB	32 GB	64 GB
Standard	385	780	1550	3150	6300	12500
Fein	240	485	980	1950	3900	7800
RAW & JPEG	65	125	260	520	1050	2100
RAW	89	175	355	720	1400	2850

\* Wenn [Seitenverhält.] auf [16:9] eingestellt ist, können Sie mehr Bilder als die in der obigen Tabelle angegebene Anzahl aufnehmen (außer bei Wahl von [RAW]).

## Mit einem einzigen geladenen Akku mögliche Aufnahmezeiten und Anzahl der aufnehmbaren Bilder

Beachten Sie, dass die tatsächlichen Werte je nach den Benutzungsbedingungen unter den angegebenen Werten liegen können.

		Aufnahmezeit	Anzahl von Bildern
Aufnahme (Standbilder)	LCD-Monitor-Modus	Ca. 350 Min.	Ca. 700 Bilder
	Suchermodus	Ca. 345 Min.	Ca. 690 Bilder
Filmaufnahme	LCD-Monitor-Modus	Ca. 160 Min.	–
	Suchermodus	Ca. 160 Min.	–
Kontinuierliche Filmaufnahme	LCD-Monitor-Modus	Ca. 265 Min.	–
	Suchermodus	Ca. 270 Min.	–

- Die Bilderzahl wurde mit vollständig aufgeladenem Akku und unter den folgenden Bedingungen berechnet:
  - Bei einer Umgebungstemperatur von 25 °C.
  - Bei Verwendung eines Akkus, der eine Stunde lang aufgeladen wurde, nachdem die Lampe CHARGE erloschen ist.
  - Mit einem Sony „Memory Stick PRO Duo“ (getrennt erhältlich).
- Die Anzahl von Standbildern basiert auf dem CIPA-Standard unter den folgenden Bedingungen. (CIPA: Camera & Imaging Products Association)
  - [Qualität] auf [Fein] eingestellt ist.
  - [AF-Modus] auf [Automatischer AF] eingestellt ist.
  - Eine Aufnahme alle 30 Sekunden.
  - Eine Blitzauslösung bei jedem 2. Mal.
  - Ein- und Ausschalten der Kamera nach jeweils 10 Benutzungen.
- Die Filmaufnahmezeit basiert auf dem CIPA-Standard unter den folgenden Bedingungen.
  - Filmqualität: AVCHD FH
  - Filmaufnahme: Wiederholung solcher Vorgänge wie Aufnahme, Zoom, Aufnahmebereitschaft und Ein- und Ausschalten der Stromversorgung.

- Kontinuierliche Filmaufnahme: Wenn die Grenze der kontinuierlichen Filmaufnahme (29 Minuten) erreicht wird, drücken Sie die Taste MOVIE, und setzen Sie die Aufnahme fort. Keine anderen Vorgänge, wie z. B. Zoom, werden durchgeführt.

## Verfügbare Aufnahmezeit für einen Film

Die nachstehende Tabelle zeigt die ungefähren Gesamtaufnahmezeiten bei Verwendung einer mit dieser Kamera formatierten Speicherkarte.

### Mit dieser Kamera formatierte Speicherkarte (h (Stunden), m (Minuten))

Kapazität Aufnahme- einstellung	2 GB	4 GB	8 GB	16 GB	32 GB	64 GB
60i 24M(FX)/50i 24M(FX)	10 m	20 m	45 m	1 h 30 m	3 h	6 h
60i 17M(FH)/50i 17M(FH)	15 m	30 m	1 h	2 h	4 h 5 m	8 h 15 m
24p 24M(FX)/25p 24M(FX)	10 m	20 m	45 m	1 h 30 m	3 h	6 h
24p 17M(FH)/25p 17M(FH)	15 m	30 m	1 h	2 h	4 h 5 m	8 h 15 m
1440×1080 12M	20 m	40 m	1 h 20 m	2 h 45 m	5 h 30 m	11 h 5 m
VGA 3M	1 h 10 m	2 h 25 m	5 h	10 h	20 h 5 m	40 h 15 m

DE

### Hinweise

- Die verfügbare Filmaufnahmezeit ist unterschiedlich, weil die Kamera mit VBR (Variable Bit Rate) aufnimmt. Bei diesem Verfahren wird die Bildqualität abhängig von der Aufnahmeszene automatisch justiert. Wenn Sie schnell bewegte Motive aufnehmen, ist das Bild klarer, aber die verfügbare Aufnahmezeit wird kürzer, weil mehr Speicherplatz erforderlich ist. Die Aufnahmezeit hängt ebenfalls von den Aufnahmebedingungen, dem Motiv oder der Einstellung von Bildqualität/Bildgröße ab.
- Die angegebenen Werte gelten nicht für Daueraufnahme.
- Die verfügbare Aufnahmezeit kann von den Aufnahmebedingungen und der verwendeten Speicherkarte abhängen.
- Wenn [L] angezeigt wird, stoppen Sie die Aufnahme. Die Innentemperatur der Kamera ist auf ein nicht akzeptables Niveau gestiegen.
- Einzelheiten zur Filmwiedergabe finden Sie auf Seite 27.

## Hinweise zu fortlaufender Filmaufnahme

- Die Durchführung von Filmaufnahmen in hoher Qualität oder Serienaufnahmen mit dem Bildsensor des Formats APS-C fordern einen hohen Strombedarf. Daher steigt bei fortgesetzter Aufnahme die Innentemperatur der Kamera, besonders die des Bildsensors. In solchen Fällen schaltet sich die Kamera automatisch aus, da höhere Temperaturen die Qualität der Bilder beeinträchtigen oder den internen Mechanismus der Kamera belasten.
- Die für Filmaufnahme verfügbare Zeitdauer ist wie folgt, wenn die Kamera mit der Aufnahme beginnt, nachdem sie eine Zeitlang ausgeschaltet war. (Die folgenden Werte geben die ununterbrochene Zeit vom Aufnahmestart bis zum Aufnahmestopp an.)

Umgebungstemperatur	Daueraufnahmezeit für Filme
20 °C	Etwa 29 Minuten
30 °C	Etwa 29 Minuten
40 °C	Etwa 29 Minuten

- Die für Filmaufnahmen verfügbare Zeit hängt von der Temperatur oder dem Zustand der Kamera vor dem Aufnahmestart ab. Wenn Sie den Bildausschnitt häufig ändern oder Bilder nach dem Einschalten der Kamera aufnehmen, steigt die Innentemperatur der Kamera an, so dass die verfügbare Aufnahmezeit kürzer als die in der obigen Tabelle angegebenen Werte wird.
- Falls die Kamera die Aufnahme wegen hoher Temperatur abbricht, lassen Sie die Kamera mehrere Minuten ausgeschaltet liegen. Setzen Sie die Aufnahme fort, nachdem die Innentemperatur der Kamera vollkommen gesunken ist.
- Durch Beachten der folgenden Punkte können Sie die Aufnahmezeit verlängern.
  - Halten Sie die Kamera von direktem Sonnenlicht fern.
  - Schalten Sie die Kamera aus, wenn sie nicht benutzt wird.
  - Verwenden Sie nach Möglichkeit ein Stativ, und deaktivieren Sie die Funktion SteadyShot.
- Die maximale Größe einer Filmdatei beträgt etwa 2 GB. Erreicht die Dateigröße etwa 2 GB, wird die Aufnahme automatisch abgebrochen, wenn [Dateiformat] auf [MP4] eingestellt ist, und eine neue Filmdatei wird automatisch erstellt, wenn [Dateiformat] auf [AVCHD] eingestellt ist.
- Daueraufnahme ist für ungefähr 29 Minuten möglich (begrenzt durch Produktspezifikationen).
- Für Filme des Formats [1440×1080 12M] ist Daueraufnahme für ungefähr 20 Minuten möglich (begrenzt durch 2-GB-Dateigröße).

# Technische Daten

## Kamera

### [System]

Kameratyp	Digitalkamera mit Wechselobjektiv
Objektiv	A-Bajonett-Objektiv

### [Bildsensor]

Bildformat	23,2 mm × 15,4 mm (APS-C-Format), CMOS-Bildsensor
Gesamtpixelzahl des Bildsensors	Ca. 20 400 000 Pixel
Effektive Pixelzahl der Kamera	Ca. 20 100 000 Pixel

### [SteadyShot]

Für Standbilder	System: Bildsensor-Verschiebungsmechanismus Effekt: Ca. 2,5 EV bis 4,5 EV in der Verschlusszeit (abhängig von den Aufnahmebedingungen und dem angebrachten Objektiv)
Für Filme	System: Elektronisch

### [Staubschutz]

System	Antistatiksicht auf Bildsensor und Bildsensor-Verschiebungsmechanismus
--------	--

### [Autofokussystem]

System	TTL-Phasenerkennungssystem, 15 Punkte (3 Punkte Kreuzsensor)
Empfindlichkeitsbereich	-1 EV bis 18 EV (bei ISO-100-Entsprechung)
AF-Hilfslicht	Ca. 1 m bis 5 m

### [Elektronischer Sucher]

Typ	Elektronischer Sucher
Bildschirmformat	1,0 cm (0,39-Typ)
Gesamtzahl der Bildpunkte	1 440 000 Punkte
Sucherbildabdeckung	100%
Eyepoint	Ungefähr 26,5 mm vom Okular, 23 mm vom Okularbild (bei -1 m <sup>-1</sup> )
Dioptrien-Einstellung	-4,0 m <sup>-1</sup> bis +4,0 m <sup>-1</sup> (Dioptrien)

DE

**[LCD-Monitor]**

LCD-Panel 6,7 cm (2,7 Zoll) TFT-Ansteuerung/Clear Photo-LCD  
-Monitor

Gesamtzahl der Bildpunkte 460 800 Punkte

**[Belichtungssteuerung]**

Messzelle „Exmor“ CMOS-Sensor

Messmethode 1 200-Zonen-Mehrfeldmessung

Messbereich -2 EV bis +17 EV (bei ISO 100-Entsprechung mit  
F1,4-Objektiv)

ISO-Empfindlichkeit (Empfohlener Belichtungsindex)  
Standbilder: AUTO (ISO 100 – 3 200), ISO 100 bis  
16 000 (1-EV-Stufen)  
Filme: AUTO (ISO 100 – 3 200-Entsprechung), ISO  
100 bis 3 200-Entsprechung (1-EV-Stufen)

Belichtungskorrektur  $\pm 3,0$  EV (1/3-EV-Stufen)

**[Verschluss]**

Typ Elektronisch gesteuerter Vertikal-Schlitzverschluss

Verschlusszeiten Standbilder: 1/4 000 Sekunde bis 30 Sekunden, BULB  
Filme: 1/4 000 Sekunde bis 1/4 Sekunde (1/3-Stufen),  
bis 1/60 Sekunde im AUTO-Modus

Blitzsynchronzeit 1/160 Sekunde

**[Eingebauter Blitz]**

Blitzleitzahl GN 10 (in Metern bei ISO 100)

Blitzladezeit Ca. 4 Sekunden

Blitzbereichsabdeckung Deckt ein 18 mm-Objektiv ab (durch das Objektiv  
angegebene Brennweite)

Blitzkorrektur  $\pm 2,0$  EV (1/3-EV-Stufen)



Blitzreichweite

Blende		F2.8	F4.0	F5.6
ISO-Einstellung	100	1 m – 3,6 m	1 m – 2,5 m	1 m – 1,8 m
	200	1 m – 5 m	1 m – 3,6 m	1 m – 2,5 m
	400	1,4 m – 7,1 m	1 m – 5 m	1 m – 3,6 m
	800	2 m – 10 m	1,4 m – 7,1 m	1 m – 5 m



**[Serienaufnahme]**

Serienaufnahmegeschwindigkeit

[Tele-Zoom Serienaufn. AE-Prior.]: Maximal 8 Bilder pro Sekunde/  
 Hi : Maximal 5 Bilder pro Sekunde/  
 Lo : Maximal 2,5 Bilder pro Sekunde

- Unsere Messbedingungen: Je nach den Aufnahmebedingungen (Bildgröße, ISO-Einstellung, Hohe ISO-Rauschunterdrückung oder Einstellung von [Objektivkomp.: Verzerr.]) kann die Serienaufnahmegeschwindigkeit niedriger sein.

Maximale Anzahl von Serienaufnahmen

Im Modus [Tele-Zoom Serienaufn. AE-Prior.]

Fein: 16 Bilder/Standard: 19 Bilder

Bei Serienaufnahme

Fein: 7 Bilder/Standard: 8 Bilder/RAW &amp; JPEG:

5 Bilder/RAW: 6 Bilder

**[Bildzoomwiedergabe]**

Skalierbereich

Bildgröße: L: Ca.  $\times 1,0 - \times 15,4$ /M: Ca.  $\times 1,0 - \times 11,2$ /S:  
 Ca.  $\times 1,0 - \times 7,7$

DE

**[Aufnahmeformat]**

Dateiformat

kompatibel mit JPEG (DCF Ver. 2.0, Exif Ver. 2.3, MPF Baseline), RAW (Sony's exklusives ARW2.3 Format)

Film (AVCHD-Format)

Mit dem Format AVCHD Ver.2.0 kompatibel

Video: MPEG-4 AVC/H.264

Audio: Dolby Digital 2-Kanal, ausgestattet mit Dolby Digital Stereo Creator

- Hergestellt unter Lizenz von Dolby Laboratories.

Film (MP4-Format)

Video: MPEG-4 AVC/H.264

Audio: MPEG-4 AAC-LC 2-Kanal

**[Speichermedium]**

„Memory Stick XC Duo“, „Memory Stick PRO Duo“, SD-Speicherkarte

**[Eingänge/Ausgänge]**

Multi/Micro-USB-Buchse\*

USB-Kommunikation

\* Unterstützt Micro-USB-kompatible Geräte.

HDMI

Micro-HDMI-Buchse Typ D

Mikrofonbuchse

Ø 3,5 -mm-Stereo-Minibuchse

**[Stromversorgung, Allgemeines]**

Akku	Wiederaufladbarer Akku NP-FM500H
Leistungsaufnahme (während der Aufnahme)	Bei Verwendung des Suchers: Ca. 1,7 W Bei Verwendung des LCD-Monitors: Ca. 1,7 W (Bei angebrachtem SAL18552-Objektiv, für Standbildaufnahme)

**[Sonstiges]**

Mikrofon	Stereo
Lautsprecher	Mono
Druckfunktionen	Exif Print-kompatibel, PRINT Image Matching III-kompatibel, DPOF-kompatibel
Abmessungen (ca.)	128,6 mm × 95,5 mm × 77,7 mm (B/H/T, ohne Vorsprünge)
Gewicht (ca.)	573 g (mit Akku und „Memory Stick PRO Duo“) 492 g (nur Gehäuse)
Betriebstemperatur	0 °C bis 40 °C

**Hinweis zur Bilddatenkompatibilität**

- Diese Kamera entspricht dem von der JEITA (Japan Electronics and Information Technology Industries Association) aufgestellten Universalstandard DCF (Design rule for Camera File system).
- Werden mit dieser Kamera aufgenommene Bilder auf Fremdgeräten bzw. mit Fremdgeräten aufgenommene oder bearbeitete Bilder auf dieser Kamera wiedergegeben, kann eine einwandfreie Wiedergabe nicht garantiert werden.

Design und technische Daten können ohne vorherige Ankündigung geändert werden.

**Ladegerät/Akku****Ladegerät BC-VM10A**

Eingangsleistung	100 V – 240 V Wechselstrom, 50/60 Hz, 9 W
Ausgangsleistung	8,4 V Gleichstrom, 0,75 A
Betriebstemperaturbereich	0 °C bis 40 °C
Lagertemperaturbereich	-20°C bis +60°C
Maximale Abmessungen	Ca. 70 mm × 25 mm × 95 mm (B/H/T)
Gewicht	Ca. 90 g

**Wiederaufladbarer Akku NP-FM500H**

Akku	Lithium-Ionen-Akku
Maximale Spannung	8,4 V Gleichstrom
Nennspannung	7,2 V Gleichstrom
Maximale Ladespannung	8,4 V Gleichstrom
Maximale Ladestromstärke	2,0 A
Kapazität	Typisch 11,8 Wh (1 650 mAh) Minimal 11,5 Wh (1 600 mAh)
Maximale Abmessungen	Ca. 38,2 mm × 20,5 mm × 55,6 mm (B/H/T)
Gewicht	Ca. 78 g

**Objektiv**

Bezeichnung (Modellbezeichnung)	DT 18-55mm F3.5-5.6 SAM II (SAL18552)	DT 55-200mm F4-5.6 SAM (SAL55200-2)	DT 18-135mm F3.5-5.6 SAM (SAL18135)
Entsprechende Brennweite im 35-mm- Format * (mm)	27-82,5	82,5-300	27-202,5
Objektivgruppen- Elemente	7-8	9-13	11-14
Blickwinkel*	76°-29°	29°-8°	76°-12°
Minimale Fokussentfernung** (m)	0,25	0,95	0,45
Maximale Vergrößerung (X)	0,34	0,29	0,25
Minimale Blendenstellung	f/22-36	f/32-45	f/22-36
Filterdurchmesser (mm)	55	55	62
Abmessungen (maximaler Durchmesser × Höhe) (ca., mm)	71,6×69	71,5×85	76×86
Gewicht (ca., g)	222	305	398



DE

- \* Die für die entsprechende 35-mm-Kleinbildformat-Brennweite und den Sichtwinkel angegebenen Werte gelten für Digitalkameras mit Wechselobjektiv, die mit einem Bildsensor des Formats APS-C ausgestattet sind.
  - \*\* Die minimale Fokusdistanz ist der kürzeste Abstand zwischen Bildsensor und Motiv.
- 
- Das Objektiv ist mit einem Entfernungscoder ausgestattet. Der Entfernungscoder ermöglicht genauere Messungen (ADI) durch Verwendung eines Blitzes für ADI.
  - Je nach dem Objektivmechanismus kann sich die Brennweite mit jeder Änderung der Aufnahmeentfernung ändern. Die Brennweite setzt voraus, dass das Objektiv bei Unendlicheinstellung fokussiert wird.
  - Die Unendlicheinstellung gewährt eine gewisse Toleranz zum Ausgleich der durch Temperaturschwankungen verursachten Fokusverschiebung. Um ein Motiv bei unendlicher Entfernung im MF-Modus aufzunehmen, verwenden Sie den Sucher und eine feste Brennweite.

### **Hinweis zur Brennweite**

Der Bildwinkel dieser Kamera ist schmaler als der einer 35-mm-Kleinbildkamera. Sie können die ungefähre Entsprechung der Brennweite einer 35-mm-Kleinbildkamera erzielen und mit demselben Bildwinkel aufnehmen, indem Sie die Brennweite Ihres Objektivs um die Hälfte verlängern. Wenn Sie beispielsweise ein 50-mm-Objektiv verwenden, erhalten Sie die ungefähre Entsprechung eines 75-mm-Objektivs einer 35-mm-Kleinbildkamera.

## Warenzeichen

- **α** ist ein Markenzeichen der Sony Corporation.
- „Memory Stick“, , „Memory Stick PRO“, **MEMORY STICK PRO**, „Memory Stick Duo“, **MEMORY STICK DUO**, „Memory Stick PRO Duo“, **MEMORY STICK PRO DUO**, „Memory Stick PRO-HG Duo“, **MEMORY STICK PRO-HG DUO**, „Memory Stick XC-HG Duo“, **MEMORY STICK XC-HG DUO**, „Memory Stick Micro“, „MagicGate“ und **MAGICGATE** sind Markenzeichen der Sony Corporation.
- „InfoLITHIUM“ ist ein Markenzeichen der Sony Corporation.
- „PhotoTV HD“ ist ein Markenzeichen der Sony Corporation.
- „AVCHD“ und das „AVCHD“-Logo sind Warenzeichen der Panasonic Corporation und der Sony Corporation.
- Blu-ray Disc™ und Blu-ray™ sind Markenzeichen der Blu-ray Disc Association.
- Dolby und das Doppel-D-Symbol sind Markenzeichen von Dolby Laboratories.
- Microsoft, Windows, DirectX und Windows Vista sind eingetragene Markenzeichen oder Markenzeichen der Microsoft Corporation in den Vereinigten Staaten und/oder in anderen Ländern.
- Die Begriffe HDMI und HDMI High-Definition Multimedia Interface sowie das HDMI-Logo sind Markenzeichen oder eingetragene Markenzeichen von HDMI Licensing LLC in den Vereinigten Staaten und anderen Ländern.
- Mac und Mac OS sind Warenzeichen oder eingetragene Warenzeichen der Apple Inc.
- Intel, Intel Core, MMX und Pentium sind Markenzeichen oder eingetragene Markenzeichen der Intel Corporation.
- Das SDXC-Logo ist ein Markenzeichen von SD-3C, LLC.
- Eye-Fi ist ein Warenzeichen der Eye-Fi Inc.
-  und „PlayStation“ sind eingetragene Warenzeichen der Sony Computer Entertainment Inc.
- Adobe ist ein eingetragenes Warenzeichen oder Warenzeichen von Adobe Systems Incorporated in den Vereinigten Staaten und/oder anderen Ländern.
- Facebook und das „f“-Logo sind Markenzeichen oder eingetragene Markenzeichen von Facebook, Inc.
- YouTube und das YouTube-Logo sind Markenzeichen oder eingetragene Markenzeichen von Google Inc.

DE

- Außerdem sind die in dieser Anleitung verwendeten System- und Produktbezeichnungen im Allgemeinen Warenzeichen oder eingetragene Warenzeichen ihrer jeweiligen Entwickler oder Hersteller. Die Zeichen <sup>TM</sup> oder <sup>®</sup> werden jedoch nicht in allen Fällen in dieser Anleitung verwendet.



- Erhöhen Sie den Spielgenuss mit Ihrer PlayStation 3, indem Sie die Anwendung für PlayStation 3 vom PlayStation Store herunterladen (wo verfügbar.)
- Die Anwendung für PlayStation 3 erfordert ein PlayStation Network-Konto und den Download der Anwendung. Zugänglich in Gebieten, wo PlayStation Store erhältlich ist.



Zusätzliche Informationen zu diesem Produkt und Antworten zu häufig gestellten Fragen können Sie auf unserer Kundendienst-Website finden.

<http://www.sony.net/>

Gedruckt mit Druckfarbe auf Pflanzenölbasis ohne VOC (flüchtige organische Bestandteile).

DE

**Español**

**Montura A**

Nombre del producto: Cámara Digital

Modelo: SLT-A58

POR FAVOR LEA  
DETALLADAMENTE ESTE  
MANUAL DE INSTRUCCIONES  
ANTES DE CONECTAR Y OPERAR  
ESTE EQUIPO.

RECUERDE QUE UN MAL USO DE  
SU APARATO PODRÍA ANULAR LA  
GARANTÍA.

**AVISO**

Para reducir el riesgo de incendio o descarga eléctrica, no exponga la unidad a la lluvia ni a la humedad.

**INSTRUCCIONES DE  
SEGURIDAD  
IMPORTANTES  
-GUARDE ESTAS  
INSTRUCCIONES  
PELIGRO  
PARA REDUCIR EL  
RIESGO DE  
INCENDIO O  
DESCARGA  
ELÉCTRICA, SIGA  
ATENTAMENTE  
ESTAS  
INSTRUCCIONES**



## PRECAUCIÓN

### Batería

Si la batería se manipula indebidamente, puede explotar y causar un incendio o provocar quemaduras químicas. Tenga en cuenta las siguientes precauciones.

- No desmonte el producto.
- No aplaste ni exponga la batería a impactos tales como golpes o caídas, ni la deje caer o la pise.
- No provoque un cortocircuito en la batería ni permita que objetos metálicos entren en contacto con sus terminales.
- No exponga la batería a temperaturas superiores a 60 °C como a la luz solar directa, o en el interior de un automóvil estacionado al sol.
- No la incinere ni la arroje al fuego.
- No manipule baterías de iones de litio dañadas o con fugas.
- Asegúrese de cargar la batería con un cargador de baterías original de Sony o con un dispositivo que pueda cargarla.
- Mantenga la batería fuera del alcance de niños pequeños.
- Mantenga la batería seca.
- Sustitúyala únicamente por otra del mismo tipo o equivalente recomendada por Sony.
- Deshágase de la batería usada lo antes posible según el procedimiento que se describe en las instrucciones.

### Cargador de batería

Enchufe el cargador en una toma de corriente de pared próxima. Desconecte inmediatamente el cargador de la toma de corriente de pared si se produce algún problema de funcionamiento mientras usa la cámara.

## Atención para los clientes en Europa

### Aviso para los clientes de países en los que se aplican las directivas de la UE

Este producto ha sido fabricado por, o en nombre de Sony Corporation, 1-7-1 Konan Minato-ku Tokyo, 108-0075 Japón. Las consultas relacionadas con la conformidad del producto basadas en la legislación de la Unión Europea deben dirigirse al representante autorizado, Sony Deutschland GmbH, Hedelfinger Strasse 61, 70327 Stuttgart, Alemania. Para cualquier asunto relacionado con el servicio o la garantía, por favor diríjase a la dirección indicada en los documentos de servicio o garantía adjuntados con el producto.

Este producto ha sido probado y cumple con los límites estipulados por el reglamento EMC para utilizar cables de conexión de menos de 3 metros de longitud.

### Atención

Los campos electromagnéticos a frecuencias específicas podrán influir en la imagen y el sonido de esta unidad.

### Aviso

Si la electricidad estática o el electromagnetismo interrumpen la transmisión de datos (fallo), reinicie la aplicación o desconecte el cable de comunicación (USB, etc.) y vuelva a conectarlo.

### Tratamiento de los equipos eléctricos y electrónicos al final de su vida útil (aplicable en la Unión Europea y en países europeos con sistemas de tratamiento selectivo de residuos)



Este símbolo en el equipo o en su embalaje indica que el presente producto no puede ser tratado como residuos doméstico normal. Debe entregarse en el correspondiente punto de recogida de

equipos eléctricos y electrónicos. Al asegurarse de que este producto se desecha correctamente, usted ayuda a prevenir las consecuencias potencialmente negativas para el medio ambiente y la salud humana que podrían derivarse de la incorrecta manipulación en el momento de deshacerse de este producto. El reciclaje de materiales ayuda a conservar los recursos naturales. Para recibir información detallada sobre el reciclaje de este producto, póngase en contacto con el ayuntamiento, el punto de recogida más cercano o el establecimiento donde ha adquirido el producto.

### Tratamiento de las baterías al final de su vida útil (aplicable en la Unión Europea y en países europeos con sistemas de tratamiento selectivo de residuos)



Este símbolo en la batería o en el embalaje indica que la batería proporcionada con este producto no puede ser tratada como un residuo doméstico normal.

En algunas baterías este símbolo puede utilizarse en combinación con un símbolo químico. El símbolo químico del mercurio (Hg) o del plomo (Pb) se añadirá si la batería contiene más del 0,0005% de mercurio o del 0,004% de plomo.

Al asegurarse de que estas baterías se desechan correctamente, usted ayuda a prevenir las consecuencias potencialmente negativas para el medio ambiente y la salud humana que podrían derivarse de la incorrecta manipulación en el momento de deshacerse de la batería. El reciclaje de materiales ayuda a conservar los recursos naturales.

En el caso de productos que por razones de seguridad, rendimiento o mantenimiento de datos sea necesaria una conexión permanente con la batería incorporada, esta batería solo deberá ser reemplazada por personal técnico cualificado para ello. Para asegurarse de que la batería será tratada correctamente, entregue el producto al final de su vida útil en un punto de recogida para el reciclado de aparatos eléctricos y electrónicos.

Para las demás baterías, consulte la sección donde se indica cómo extraer la batería del producto de forma segura. Deposite la batería en el correspondiente punto de recogida para el reciclado de baterías.

Para recibir información detallada sobre el reciclaje de este producto o de la batería, póngase en contacto con el ayuntamiento, el punto de recogida más cercano o el establecimiento donde ha adquirido el producto.

# Notas sobre la utilización de la cámara

## Procedimiento de toma de imagen

Esta cámara tiene 2 modos para observar los motivos: un modo de pantalla LCD utilizando la pantalla LCD, y un modo de visor utilizando el visor.

## Notas acerca de las funciones disponibles con la cámara

Para comprobar si la cámara es un dispositivo compatible con 1080 60i o compatible con 1080 50i, busque los siguientes distintivos en la parte inferior de la cámara.

Dispositivo compatible con 1080 60i: 60i

Dispositivo compatible con 1080 50i: 50i

## No hay compensación para el contenido grabado

No hay compensación por el contenido grabado si no se puede hacer la grabación o la reproducción debido a un fallo de funcionamiento de la cámara o la tarjeta de memoria, etc.

## Recomendación de copia de seguridad

Para evitar el riesgo de perder los datos, copie siempre los datos (copia de seguridad) en otro soporte.

## Notas sobre la pantalla LCD, el visor electrónico, el objetivo, y el sensor de imagen

- La pantalla LCD y el visor electrónico están fabricados utilizando tecnología de muy alta precisión, por lo que más del 99,99% de los píxeles son operativos para su uso efectivo. Sin embargo, es posible que haya algunos puntos diminutos negros y/o brillantes (de color blanco, rojo, azul o verde) que aparezcan constantemente en la pantalla LCD y el visor electrónico. Estos puntos son normales en el proceso de fabricación y no afectan a las imágenes de ninguna forma.

- No agarre la cámara por la pantalla LCD.
- No exponga la cámara a la luz solar ni tome imágenes en dirección al sol durante periodos de tiempo prolongados. El mecanismo interno podría dañarse. Si la luz solar reflejada se enfoca en un objeto cercano, puede ocasionar un incendio.
- En la parte posterior y alrededor del eje giratorio de la articulación de la pantalla LCD hay un imán. No acerque a la pantalla LCD ningún objeto sensible al magnetismo, como un disquete o una tarjeta de crédito.
- Es posible que las imágenes dejen estela a través de la pantalla en lugares fríos. Esto no es indicio de un mal funcionamiento. Si se enciende la cámara en un lugar frío, es posible que la pantalla se vuelva negra temporalmente. Cuando la cámara se caliente, la pantalla funcionará de forma normal.
- La imagen grabada podrá variar de la imagen que usted observa antes de hacer la grabación.

## Notas sobre la grabación durante periodos de tiempo prolongados

- Cuando continúe tomando imágenes durante largo tiempo, la temperatura de la cámara subirá. Si la temperatura supera un determinado nivel, aparecerá el icono [I] en la pantalla y la cámara se apagará automáticamente. Si la cámara se apaga, no la utilice durante 10 minutos o más para permitir que la temperatura dentro de la cámara descienda hasta un nivel seguro.
- Bajo temperaturas ambientales altas, la temperatura de la cámara sube rápidamente.

- Cuando la temperatura de la cámara aumenta, la calidad de las imágenes puede deteriorarse. Se recomienda esperar a que la temperatura de la cámara baje antes de seguir tomando imágenes.
- La superficie de la cámara puede calentarse. Esto no es indicio de un mal funcionamiento.

### Notas sobre la importación de películas AVCHD a un ordenador

Cuando importe películas AVCHD a un ordenador, para ordenadores con Windows, utilice el software "PlayMemories Home".

### Notas sobre la reproducción de películas en otros dispositivos

- Esta cámara utiliza MPEG-4 AVC/H.264 High Profile para la grabación en formato AVCHD. Las películas grabadas en formato AVCHD con esta cámara no se pueden reproducir utilizando los siguientes dispositivos.
  - Otros dispositivos compatibles con el formato AVCHD que no admitan High Profile
  - Dispositivos que no sean compatibles con el formato AVCHD
 Esta cámara también utiliza MPEG-4 AVC/H.264 Main Profile para la grabación en formato MP4. Por este motivo, las películas grabadas en formato MP4 con esta cámara no se pueden reproducir en dispositivos que no admiten MPEG-4 AVC/H.264.

- Los discos grabados con calidad de imagen HD (alta definición) se pueden reproducir solamente en dispositivos compatibles con el formato AVCHD. Los reproductores o grabadores basados en DVD no pueden reproducir discos con calidad de imagen HD, ya que son incompatibles con el formato AVCHD. Además, es posible que los reproductores o grabadores basados en DVD no puedan expulsar los discos con calidad de imagen HD.

### Aviso sobre los derechos de autor

Los programas de televisión, películas, cintas de vídeo y demás materiales pueden estar protegidos por copyright. La grabación no autorizada de tales materiales puede ir en contra de los artículos de las leyes de copyright.

### Las imágenes utilizadas en este manual

Las fotografías que se utilizan como ejemplos de imágenes en este manual son reproducciones; no son imágenes tomadas con esta cámara.

### Acerca de las especificaciones de datos descritas en este manual

Los datos relativos al rendimiento y las especificaciones se han definido en las condiciones siguientes, excepto en los casos en que se describan de otro modo en este manual: a una temperatura ambiente de 25 °C y utilizando una batería que ha sido cargada completamente durante una hora aproximadamente después de haberse apagado la luz de carga.

### Nombre de modelo

Este manual cubre varios modelos suministrados con distintos objetivos. El nombre de modelo varía en función del objetivo suministrado. El modelo disponible varía en función del país o la región.

Nombre de modelo	Objetivo
SLT-A58K	DT18-55 mm
SLT-A58M	DT18-135 mm
SLT-A58Y	DT18-55 mm y DT55-200 mm

# Comprobación de los elementos suministrados

Compruebe primero el nombre de modelo de su cámara (página 7). Los accesorios suministrados varían en función del modelo.

El número entre paréntesis indica la cantidad.

## Suministrados con todos los modelos

- Cámara (1)
- Cargador de batería BC-VM10A (1)

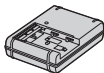

- Cable de alimentación (1)\* (no suministrado en Estados Unidos y en Canadá)



\* Con su cámara podrán suministrarse varios cables de alimentación. Utilice el cable adecuado que sirva en su país/región.

- Batería recargable NP-FM500H (1)



- Cable micro USB (1)

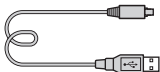

- Correa de bandolera (1)

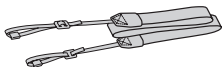

- Tapa de la cámara (1) (Colocada en la cámara)



- Caperuza de ocular (1) (Colocada en la cámara)
- Manual de instrucciones (este manual) (1)

## SLT-A58K

- Objetivo zoom DT18-55 mm (1)/  
Tapa delantera de objetivo (1)/  
Tapa de protección (1)

## SLT-A58M

- Objetivo zoom DT18-135 mm (1)/Tapa delantera del objetivo (1)/Tapa trasera de objetivo (1)/  
Visera del objetivo (1)

## SLT-A58Y

- Objetivo zoom DT18-55 mm (1)/  
Tapa delantera de objetivo (1)/  
Tapa de protección (1)
- Objetivo zoom DT55-200 mm (1)/Tapa delantera del objetivo (1)/Tapa trasera de objetivo (1)/  
Visera del objetivo (1)

# Identificación de las partes

Consulte las páginas entre paréntesis para ver detalles sobre la utilización de las partes.

## Lado delantero

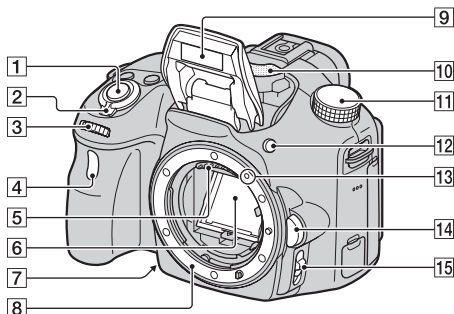

- 1 Botón disparador (24)
  - 2 Interruptor de alimentación (22)
  - 3 Dial de control (27, 29)
  - 4 Luz del autodesparador
  - 5 Contactos del objetivo\*
  - 6 Espejo\*
    - Este espejo está hecho de una lámina transmisible. No toque el espejo. El espejo podrá mancharse o deformarse si lo toca, y la calidad de imagen y el rendimiento de la cámara podrán deteriorarse.
  - 7 Botón de vista previa/Botón amplificador de enfoque
  - 8 Montura
  - 9 Flash incorporado\*
  - 10 Micrófono\*\*
  - 11 Dial de modo (29)
  - 12 Botón ⚡ (extracción de flash)
  - 13 Índice de montaje (20)
  - 14 Botón de liberación del objetivo
  - 15 Conmutador de modo de enfoque
- \* **No toque directamente estas partes.**  
\*\* **No cubra esta parte durante la grabación de películas. Si lo hace podrá ocasionar ruido o bajar el volumen.**

## Lado trasero

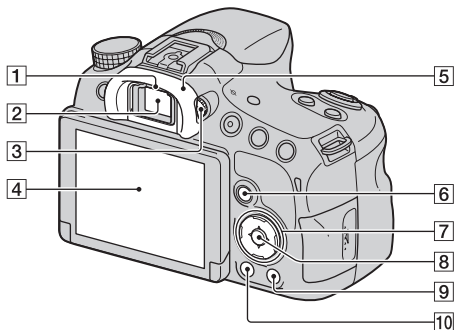

1 Sensores del ocular

2 Visor\*

- Cuando mira por el visor, se activa el modo de visor y, cuando aparta la cara del visor, el modo de visualización vuelve al modo de pantalla LCD.

3 Dial de ajuste de dioptrías

4 Pantalla LCD (39)

5 Caperuza de ocular

6 Para toma de imagen: Botón Fn (Función) (30)

Para visionado: Botón (Rotación de imagen)

7 Botón de control

▲/▼/◀/▶/DISP (Mostrar contenido)/WB (Balance blanco) (31)/ (Modo manejo)/ (Efecto de foto) (31)

8 Botón de control (Intro)/Botón AF (30)/Botón AF de bloqueo (30)

9 Botón ? (Guía en la cámara) (33)

Para visionado: Botón (Borrar) (28)

10 Botón (Reproducción) (27)

\* **No toque directamente esta parte.**



## Lado superior

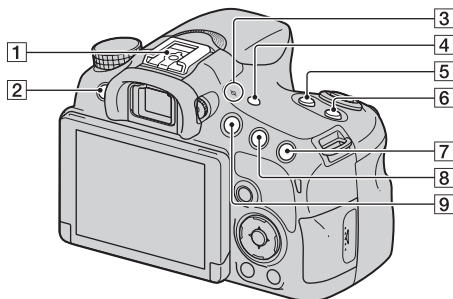

- 1** Zapata de interfaz múltiple<sup>1) 2)</sup>
- 2** Botón MENU (32)
- 3** ⊖ Marca de posición del sensor de imagen
- 4** Botón FINDER/LCD
- 5** Botón ZOOM
- 6** Botón ISO
- 7** Para toma de imagen:  
 Botón (Exposición)/  
 Botón AV (Valor de apertura)  
 Para visionado:  
 Botón (Acercar)
- 8** Para toma de imagen: Botón  
 AEL (Bloqueo AE)  
 Para visionado:  
 Botón (Alejar)/  
 Botón (Índice de imágenes)

- 9** Botón MOVIE (26)

<sup>1)</sup> Para más detalles sobre accesorios compatibles para la zapata de interfaz múltiple, visite el sitio Web de Sony, o consulte con el distribuidor de Sony o con la oficina de servicio local autorizada de Sony en su área. También se pueden utilizar accesorios para la zapata para accesorios. La operación con accesorios de otros fabricantes no está garantizada.

**ni** Multi  
Interface Shoe

Accessory Shoe

<sup>2)</sup> Los accesorios para la zapata de accesorios de bloqueo automático también se pueden colocar utilizando el adaptador de zapata (se vende por separado).

Auto-lock  
Accessory Shoe

ES

## Laterales/Lado inferior

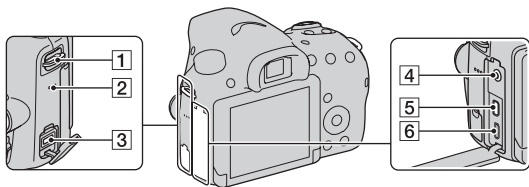

### 1 Ganchos para la correa de bandolera

- Coloque ambos extremos de la correa en la cámara.

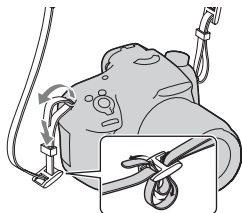

### 2 Altavoz

### 3 Terminal DC IN

- Cuando vaya a conectar el adaptador de alimentación de ca AC-PW10AM (se vende por separado) a la cámara, apague la cámara, después enchufe el conector del adaptador de alimentación de ca en el terminal DC IN de la cámara.

### 4 Toma (Micrófono)

- Cuando se conecta un micrófono externo, el micrófono interno se apaga automáticamente. Si el micrófono externo es de tipo que se alimenta al ser enchufado, la alimentación del micrófono será suministrada por la cámara.

### 5 Toma micro HDMI

### 6 Terminal multi/micro USB (37)

- Admite dispositivo compatible con micro USB.

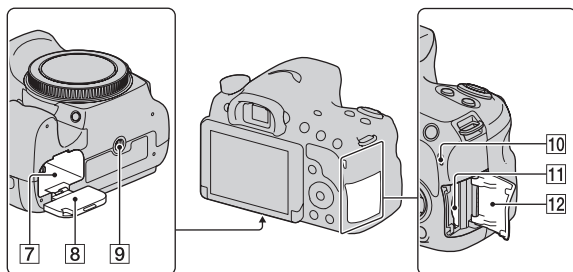

- 7** Ranura de inserción de la batería (17)
- 8** Tapa de la batería (17)
- 9** Receptáculo para trípode
- Utilice un trípode con una longitud de tornillo de menos de 5,5 mm  
No le será posible sujetar firmemente la cámara en trípodes con un tornillo de más de 5,5 mm de longitud, y si intenta hacerlo podrá dañar la cámara.
- 10** Luz de acceso (18)
- 11** Ranura de inserción de la tarjeta de memoria (17)
- 12** Tapa de la tarjeta de memoria (17)

## Objetivo

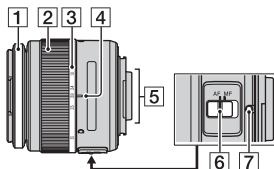
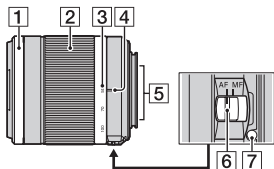
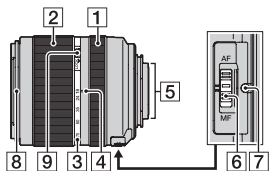
**DT 18-55 mm F3,5-5,6 SAM II  
(suministrado con la SLT-A58K/  
A58Y)**

**DT 55-200 mm F4-5,6 SAM  
(suministrado con la SLT-A58Y)**

**DT 18-135 mm F3,5-5,6 SAM  
(suministrado con la SLT-A58M)**

- 1 Anillo de enfoque
- 2 Anillo de zoom
- 3 Escala de distancia focal
- 4 Índice de distancia focal
- 5 Contactos del objetivo
- 6 Conmutador de modo de enfoque
- 7 Índice de montaje
- 8 Índice de la visera del objetivo
- 9 Conmutador de bloqueo del zoom

- Los objetivos DT 18-55 mm F3,5-5,6 SAM II/DT 55-200 mm F4-5,6 SAM/DT 18-135 mm F3,5-5,6 SAM están diseñados para cámaras Sony de montura A (modelos equipados con sensor de imagen de tamaño APS-C). Estos objetivos no se pueden utilizar en cámaras de formato de 35 mm
- Para otros objetivos aparte de DT 18-55 mm F3,5-5,6 SAM II/DT 55-200 mm F4-5,6 SAM/DT 18-135 mm F3,5-5,6 SAM, consulte el manual de instrucciones suministrado con el objetivo correspondiente.

# Carga de la batería

Antes de utilizar la cámara por primera vez, asegúrese de cargar la batería “InfoLITHIUM” NP-FM500H (suministrada).

La batería “InfoLITHIUM” puede cargarse incluso si no se ha agotado completamente. La batería también se puede utilizar cuando no ha sido cargada completamente.

La batería cargada se va descargando poco a poco, incluso cuando no se utiliza. Para evitar perder una oportunidad de tomar una imagen, cargue la batería otra vez antes de tomar imágenes.

---

## 1 Inserte la batería en el cargador de batería.

Empuje la batería hacia dentro hasta que produzca un chasquido.

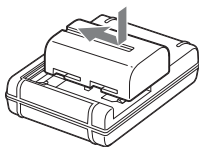

ES

## 2 Conecte el cargador de batería a una toma de corriente de la pared.

Encendida: Cargando

Apagada: Carga completada

Tiempo de carga	Aprox. 175 minuto
-----------------	-------------------

- Cuando se carga una batería totalmente agotada a una temperatura de 25 °C
- La luz CHARGE se apaga cuando es completada la carga.

Para Estados Unidos y Canadá

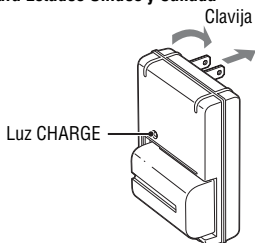

Para países y regiones aparte de Estados Unidos y Canadá

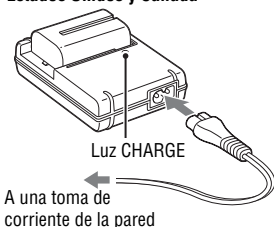

### Notas

- El tiempo de carga varía dependiendo de la capacidad restante de la batería o las condiciones de la carga.
- Se recomienda cargar la batería a una temperatura ambiente de entre 10 °C y 30 °C. Es posible que no pueda cargar la batería eficazmente fuera de este rango de temperaturas.
- Conecte el cargador de batería a la toma de corriente de la pared más cercana.

# Inserción de la batería/tarjeta de memoria (se vende por separado)

- 1** Abra la tapa de la batería deslizando la palanca.

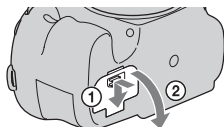

- 2** Inserte la batería completamente, utilizando la punta de la batería para presionar la palanca de bloqueo.

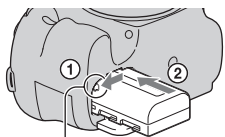

Palanca de bloqueo

ES

- 3** Cierre la cubierta.

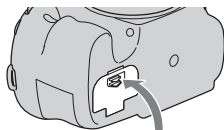

- 4** Deslice y abra la tapa de la tarjeta de memoria.

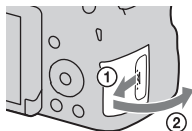

## 5 Inserte una tarjeta de memoria.

- Con la esquina recortada orientada en la dirección mostrada, inserte la tarjeta de memoria hasta que encaje con un chasquido.

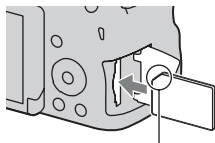

Asegúrese de orientar correctamente la esquina recortada.

## 6 Cierre la cubierta.

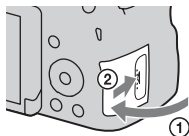

### Para extraer la batería

Apague la cámara y compruebe que la vibración de la cámara ha cesado y que tanto la pantalla LCD como la luz de acceso (página 13) están apagadas. Después, deslice la palanca de bloqueo en la dirección de la flecha para extraer la batería. Procure que no se caiga la batería.

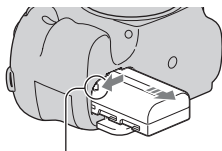

Palanca de bloqueo

### Para extraer la tarjeta de memoria

Asegúrese de que la luz de acceso no está encendida, después abra la tapa y empuje la tarjeta de memoria una vez.



## Para comprobar el nivel de batería restante

La batería suministrada es una batería de iones de litio que puede intercambiar información relativa a las condiciones de funcionamiento con la cámara. El tiempo de batería restante se visualiza en forma de porcentaje de acuerdo con las condiciones de funcionamiento de la cámara.

Nivel de batería						<b>“Batería descargada.”</b>
	Alto  Bajo					No se pueden tomar más imágenes.

## Tarjetas de memoria que se pueden utilizar

Las tarjetas de memoria siguientes son compatibles con esta cámara. Sin embargo, no se garantiza que todas las tarjetas de memoria vayan a funcionar con esta cámara.

Tipos de tarjetas de memoria	Imágenes fijas	Películas	En este manual
Memory Stick PRO Duo	✓	✓ (Mark2)	Memory Stick PRO Duo
Memory Stick PRO-HG Duo	✓	✓	
Memory Stick XC-HG Duo	✓	✓	Memory Stick XC Duo
Tarjeta de memoria SD	✓	✓ (clase 4 o más rápida)	Tarjeta SD
Tarjeta de memoria SDHC	✓	✓ (clase 4 o más rápida)	
Tarjeta de memoria SDXC	✓	✓ (clase 4 o más rápida)	

### Notas

- Las imágenes grabadas en un “Memory Stick XC-HG Duo” o una tarjeta de memoria SDXC no pueden importarse a ni reproducirse en ordenadores o dispositivos de audio/vídeo que no sean compatibles con exFAT. Asegúrese de que el dispositivo es compatible con exFAT antes de conectarlo a la cámara. Si conecta la cámara a un dispositivo no compatible, puede ser que se le pida que formatee la tarjeta. No formatee nunca la tarjeta como respuesta a esta solicitud, ya que si lo hace borrará todos los datos de la tarjeta. (exFAT es el sistema de archivos utilizado en “Memory Stick XC-HG Duo” o tarjetas de memoria SDXC.)

# Colocación de un objetivo

## 1 Quite la tapa de la cámara de la cámara y la tapa de protección de la parte trasera del objetivo.

- Cambie rápidamente el objetivo en un lugar alejado del polvo para evitar que entre polvo o suciedad en el interior de la cámara.
- Cuando vaya a hacer la toma, quite la tapa delantera del objetivo de la parte delantera del objetivo.

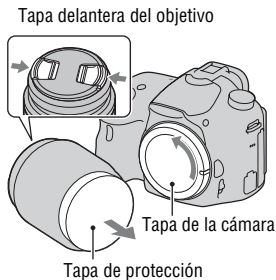

## 2 Monte el objetivo alineando las marcas de índice anaranjadas (índices de montaje) del objetivo y la cámara.

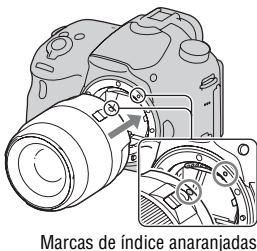

## 3 Gire el objetivo en el sentido de las manecillas del reloj hasta que produzca un chasquido en posición bloqueada.

- Asegúrese de que el objetivo queda recto.

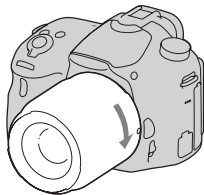

**Notas**

- Cuando esté colocando un objetivo, no pulse el botón de liberación del objetivo.
- No utilice fuerza cuando coloque un objetivo.
- Los objetivos de montura E no son compatibles con esta cámara.
- Cuando utilice un objetivo equipado con receptáculo para trípode, coloque el receptáculo del lado del objetivo en el trípode para mantener el equilibrio.
- Cuando transporte la cámara con un objetivo colocado, sujete firmemente la cámara y el objetivo.
- No sujete la parte del objetivo que sobresale para zoom ni los ajustes de enfoque.

**Para colocar una visera de objetivo**

Se recomienda utilizar una visera de objetivo para reducir el destello y garantizar una calidad de imagen óptima. Encaje la visera en la montura en el extremo del tubo del objetivo y gire la visera en el sentido de las manecillas del reloj hasta que produzca un chasquido.

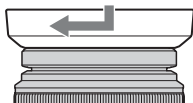

ES

**Notas**

- Con el DT 18-55 mm F3,5-5,6 SAM II no se suministra una visera de objetivo. Puede utilizar la ALC-SH108 (se vende por separado).
- Es posible que la visera del objetivo bloquee la luz del flash. Quite la visera del objetivo cuando utilice el flash.
- Cuando almacene la cámara, dé la vuelta a la visera del objetivo y colóquela sobre el objetivo hacia atrás.

**Nota sobre el cambio de objetivo**

Cuando cambie el objetivo, si entra polvo o suciedad en el interior de la cámara y se adhiere a la superficie del sensor de imagen (la parte que convierte la luz en señal eléctrica), podrá aparecer como puntos oscuros en la imagen, dependiendo del entorno de la toma de imagen.

El sensor de imagen está equipado con una función contra el polvo para evitar que el polvo se pose en el sensor de imagen. Sin embargo, cuando coloque o extraiga el objetivo, hágalo rápidamente y en lugares alejados del polvo.

# Encendido de la cámara y ajuste del reloj

Cuando se enciende la cámara por primera vez, aparece la pantalla para ajustar la fecha y la hora.

## 1 Ajuste el interruptor de alimentación en ON para encender la cámara.

Aparece la pantalla para ajustar la fecha y la hora.

- Para apagar la cámara, ajuste el interruptor de alimentación en OFF.

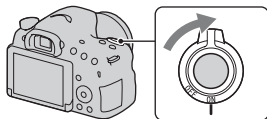

## 2 Compruebe que [Intro] está seleccionado en la pantalla LCD, después pulse el centro del botón de control.

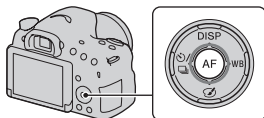

## 3 Seleccione su área utilizando ◀/▶ del botón de control, después pulse el centro del botón de control.

## 4 Seleccione cada elemento utilizando ◀/▶ y ajuste el valor numérico utilizando ▲/▼.

**[Horario verano]:** Activa o desactiva el ajuste de horario de verano.

**[Formato fecha]:** Selecciona el formato para visualizar la fecha.

- La medianoche se indica como 12:00 AM y el mediodía como 12:00 PM.

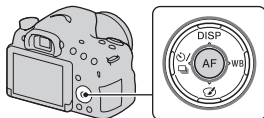

Ajuste fecha/hora	
Horario verano:	<input type="checkbox"/> OFF
2013 - 1 - 1	12 : 00 AM
Formato fecha:	<input type="checkbox"/> A - M - D
◀ Seleccionar ▲ Ajustar ● Intro	

---

**5 Repita el paso 4 para ajustar otros elementos, después pulse el centro del botón de control.**

---

**6 Compruebe que [Intro] está seleccionado, después pulse el centro del botón de control.**

---

### **Para cancelar la operación de ajuste de fecha y hora**

Pulse el botón MENU.

### **Para ajustar la fecha y hora otra vez**

La pantalla de ajuste de fecha y hora aparece automáticamente solamente cuando se enciende la cámara por primera vez. Para ajustar la fecha y hora otra vez, utilice el menú.

**Botón MENU →  1 → [Ajuste fecha/hora]**

ES

### **Para ajustar el área otra vez**

Puede ajustar el área donde utiliza la cámara. Esto permite ajustar el área local cuando se utiliza la cámara en el extranjero.

**Botón MENU →  1 → [Configuración área]**



### **Mantenimiento del ajuste de fecha y hora**

Esta cámara tiene una batería interna recargable para mantener la fecha y hora y otros ajustes independientemente de si la alimentación está conectada o desconectada o de si la batería está instalada o no.

# Toma de imágenes fijas

En modo [Auto. inteligente], la cámara analiza el motivo y le permite tomar imágenes con los ajustes adecuados.

Seleccione  cuando tome imágenes en un lugar donde el uso del flash esté restringido.

- 1 Ajuste el dial de modo a  (Auto. inteligente) o  (Flash desactiv.).**

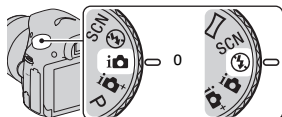

- 2 Sujete la cámara, observando la toma en la pantalla LCD o el visor.**

- 3 Superponga el área AF sobre el motivo deseado.**

- Si el indicador  (Aviso de movimiento de la cámara) parpadea, tome la imagen del motivo con cuidado, sujetando la cámara sin moverla o utilizando un trípode.
- Cuando la cámara reconoce la escena, aparece en pantalla el icono de reconocimiento de escena y se utilizan los ajustes adecuados para esa escena.

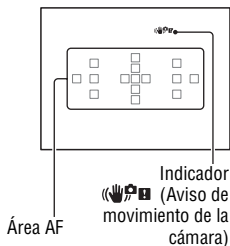

- 4 Cuando utilice un objetivo zoom, gire el anillo de zoom y decida su toma.**

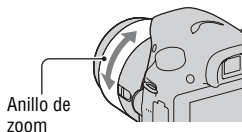

## 5 Pulse el botón disparador hasta la mitad para enfocar.

Cuando se confirma el enfoque, se ilumina ● o (●) (Indicador de enfoque).

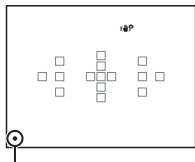
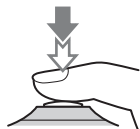

Indicador de enfoque

## 6 Pulse el botón disparador a fondo para tomar la imagen.

- Cuando [Encuadre automático] está ajustado a [Automático] y la cámara toma imágenes de caras, primeros planos, o motivos seguidos con [AF de bloqueo], la cámara recorta la imagen automáticamente formando una composición adecuada. Se guardan tanto las imágenes originales como las imágenes recortadas (página 30).

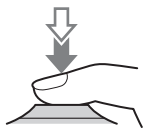

ES

# Grabación de películas

---

## 1 Pulse el botón MOVIE para iniciar la grabación.

- La grabación de películas se puede iniciar desde cualquier modo de exposición.
- El tiempo de exposición y la abertura se ajustan automáticamente. Si los quiere ajustar a valores específicos, ajuste el dial de modo a  (Película) (página 29).
- La cámara continúa ajustando el enfoque cuando está en modo de enfoque automático.

Botón MOVIE

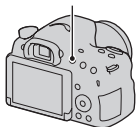

---

## 2 Pulse el botón MOVIE de nuevo para detener la grabación.

### Notas

- Durante la grabación de una película es posible que se grabe el sonido de funcionamiento de la cámara y el objetivo. Puede desactivar la grabación de sonido ajustando [Grabación de sonido] a [Desactivar].
- El tiempo de grabación continua de una película podrá ser más corto, dependiendo de la temperatura ambiente o del estado de la cámara. Consulte “Notas sobre la grabación de película continua”.
- Cuando aparece el ícono , la temperatura de la cámara es demasiado alta. Apague la cámara y espere hasta que la temperatura de la cámara se baje.



# Reproducción de imágenes

1 Pulse el botón .

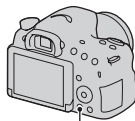

Botón 

2 Botón MENU →  1 → [Selec. im. fija/pelíc.] →  
Seleccione el modo deseado

- Para reproducir imágenes fijas, seleccione [Ver carpetas (Fija)], y para reproducir películas, seleccione [Ver carpetas (MP4)] o [Ver AVCHD], dependiendo del formato de archivo.

3 Seleccione una imagen utilizando /  del botón de control.

ES

- Para reproducir películas, pulse el centro del botón de control.

Durante la reproducción de películas	Operación del botón de control/dial de control
Para poner en pausa/reanudar	●
Para avanzar rápidamente	▶
Para retroceder rápidamente	◀
Para avanzar lentamente	Gire el dial de control hacia la derecha durante la pausa.
Para retroceder lentamente	Gire el dial de control hacia la izquierda durante la pausa. • La película se reproduce fotograma a fotograma.
Para ajustar el volumen del sonido	▼ → ▲/▼
Para visualizar la información	▲

## Notas

- Es posible que las películas grabadas con otros dispositivos no se reproduzcan en esta cámara en algunos casos.

# Borrado de imágenes (Borrar)

Una vez que haya borrado una imagen, la imagen no se podrá recuperar. Asegúrese de que ya no quiere la imagen antes de borrarla.

---

- 1 Visualice la imagen que quiere borrar y pulse el botón .**

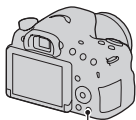

Botón 

---

- 2 Seleccione [Borrar] utilizando  del botón de control, después pulse el centro del botón de control.**
- 

## Notas

- Las imágenes protegidas no se pueden borrar.

# Selección de un modo de toma de imagen

Gire el dial de modo hasta el modo de toma deseado.



Hay disponibles los modos de toma siguientes:

<b>i</b> (Auto. inteligente)/ (Flash desactiv.) (24)	En modo [Auto. inteligente], la cámara analiza el motivo y le permite tomar imágenes con los ajustes adecuados. Seleccione [Flash desactiv.] cuando quiera tomar sin el flash.
<b>i+</b> (Automático superior)	La cámara reconoce y evalúa las condiciones de la toma, y se hacen los ajustes apropiados automáticamente. La cámara guarda 1 imagen adecuada combinando o extrayendo imágenes, según sea necesario.
<b>SCN</b> (Selección escena)	Permite tomar imágenes con los ajustes predeterminados según la escena.
<b>B</b> (Barrido panorámico)	Le permite tomar imágenes panorámicas.
<b>T</b> (Efecto de foto) (31)	Le permite tomar imágenes fijas con una textura única para el efecto seleccionado.
<b>T</b> (Tele-zoom AE prioridad continua)	La cámara continúa tomando imágenes mientras el botón disparador se mantiene pulsado a fondo. La cámara graba imágenes continuamente a una velocidad máxima de unas 8 imágenes por segundo.
<b>B</b> (Película) (26)	Le permite tomar películas con la exposición ajustada manualmente (tanto el tiempo de exposición como el valor de abertura).
<b>P</b> (Programa auto.)	Le permite tomar imágenes con la exposición ajustada automáticamente (tanto el tiempo de exposición como el valor de abertura). Los otros ajustes se pueden hacer manualmente.
<b>A</b> (Priorid. abertura)	Le permite tomar imágenes después de ajustar el valor de abertura manualmente utilizando el dial de control.
<b>S</b> (Prior. tiempo expos.)	Le permite tomar imágenes después de ajustar el tiempo de exposición manualmente utilizando el dial de control.
<b>M</b> (Exposición manual)	Le permite tomar imágenes después de ajustar la exposición manualmente (tanto el tiempo de exposición como el valor de abertura) utilizando el dial de control.

ES

# Funciones que pueden seleccionarse utilizando el botón Fn (Función)

Las funciones que se pueden seleccionar utilizando el botón Fn son las siguientes:

<b>Selección escena</b>	Selecciona un modo adecuado entre los ajustes predeterminados de Selección de escena según las condiciones de la toma. (Retrato/Acción deportiva/Macro/Paisaje/Puesta de sol/ Escena nocturna/Crepúsculo manual/Retrato nocturno)
<b>Película</b>	Selecciona el modo de exposición según el motivo o el efecto y graba películas. (P/A/S/M)
<b>Modo manejo</b>	Ajusta el modo de manejo, tal como toma continua. (Captura única/Captura continua/Autodispar/Var.exp: Cont./ Var. exp. sencilla/Var.exp.Bal.Bla.)
<b>Modo flash</b>	Ajusta el modo de flash. (Flash desactiv./Flash automático/Flash relleno/Sincroniz. lenta/Sincroniz. trasera/Inalámbrico)
<b>Enfoque autom.</b>	Selecciona el método de enfoque de acuerdo con el movimiento del motivo. (AF toma sencilla/AF automático/AF continuo)
<b>Área AF</b>	Selecciona el área de enfoque. (Ancho/Zona/Punto/Local)
<b>AF de bloqueo</b>	Mantiene un motivo enfocado mientras lo sigue. (Desactivar/Activar/Activar(AF de bloqueo con obturador))
<b>Sonrisa/Detec. cara</b>	Captura automáticamente una cara(s) de persona con el enfoque y la exposición óptimos./Toma imágenes cuando se detecta una sonrisa. (Detección de cara Desactivar/Detección de cara Activar (reg. rostr.)/Detección de cara Activar/Captador sonrisas)
<b>Encuadre automático</b>	Cuando se toman imágenes de caras, de primeros planos, o de motivos seguidos con [AF de bloqueo], la cámara analiza la escena y recorta la imagen automáticamente formando una composición adecuada. (Desactivar/Automático)
<b>ISO</b>	Ajusta la sensibilidad a la luz. Cuanto mayor es el número, más corto es el tiempo de exposición. (Reduc. ruido varios fotogr./ISO AUTO, ISO 100 a 16000)

<b>Modo medición</b>	Selecciona el método para medir el brillo. (Multisegmento/Ponderada/Puntual)
<b>Compensac. flash</b>	Ajusta la intensidad de la luz del flash. (De -2,0 EV a +2,0 EV)
<b>Balance blanco</b>	Ajusta el tono de color de las imágenes. (Bal.bla.autom./Luz diurna/Sombra/Nublado/Incandescente/ Fluor.: blanco cálido/Fluor.: blanco frío/Fluor.: blanco diurno/Fluor.: luz diurna/Flash/Tem.col./filtro/ Personalizado)
<b>DRO/HDR automat.</b>	Ajusta el brillo y el contraste automáticamente. (Desactivar/Opt.gama diná./HDR automat.)
<b>Estilo creativo</b>	Selecciona el procesamiento de imagen deseado. (Estándar/Vívido/Retrato/Paisaje/Puesta de sol/Blanco y negro)
<b>Efecto de foto</b>	Toma imágenes con el filtro de efecto deseado para lograr imágenes más impresionantes. (Desactivar/Cámara de juguete/Color pop/Posterización/Foto retro/Clave alta suave/Color parcial/Monocr. alto contr./ Enfoque suave/Pintura HDR/Monocr. tonos ricos/Miniatura)

# Funciones seleccionadas utilizando el botón MENU

Puede configurar los ajustes básicos de la cámara en conjunto o ejecutar funciones tales como toma de imágenes, reproducción, u otras operaciones. Pulse el botón MENU, después configure el elemento deseado utilizando ▲/▼/◀/▶ del botón de control, después pulse el centro del botón de control.

Seleccione una página del menú

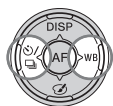

Seleccione un elemento del menú

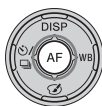
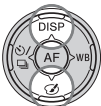

# Utilización de la función de guía de la cámara

## Guía en la cámara

Cuando se pulsa el botón ? (Guía en la cámara) en la pantalla Fn (Función) o en la pantalla del menú, aparece automáticamente una guía para la función o el ajuste seleccionado actualmente.

Para seleccionar funciones o ajustes no disponibles en la pantalla Fn, pulse el centro del botón de control para visualizar la configuración adecuada para habilitarlos.

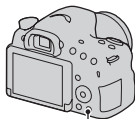

Botón ? (Guía en la cámara)

ES

## Consejos para la toma

La cámara visualiza consejos para la toma de imágenes de acuerdo con el modo de toma seleccionado.

### 1 Pulse el botón ? (Guía en la cámara) cuando se visualice la visualización de la información de grabación.

Aparece automáticamente una lista de consejos para la toma para el tema actual.

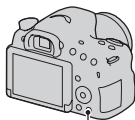

Botón ? (Guía en la cámara)

### 2 Seleccione el consejo para toma de imágenes deseado utilizando ▲/▼ del botón de control, después pulse el centro del botón de control.

Se visualiza el consejo para la toma.

- Puede desplazar la pantalla utilizando ▲/▼.
- Puede seleccionar el elemento utilizando ◀/▶.

### **Para acceder a todos los consejos para la toma**

Puede buscar a través de todos los consejos para la toma desde el menú. Utilice este elemento cuando quiera leer consejos para la toma que ha visto antes.

**Botón MENU →  3 → [Consejos de toma] → Seleccione el consejo para la toma deseado**



# Lo que puede hacer con el software

Para utilizar imágenes grabadas con la cámara, use el software siguiente:

- “PlayMemories Home” (solamente Windows)  
Puede importar imágenes fijas o películas grabadas con la cámara al ordenador para poder verlas, y utilizar varias funciones útiles para realizar las imágenes que ha tomado. Necesitará “PlayMemories Home” cuando quiera importar películas AVCHD a su ordenador.
- “Image Data Converter”  
Puede retocar imágenes de formato RAW y convertirlas en formato JPEG/TIFF.

## Lo que puede hacer con “PlayMemories Home”

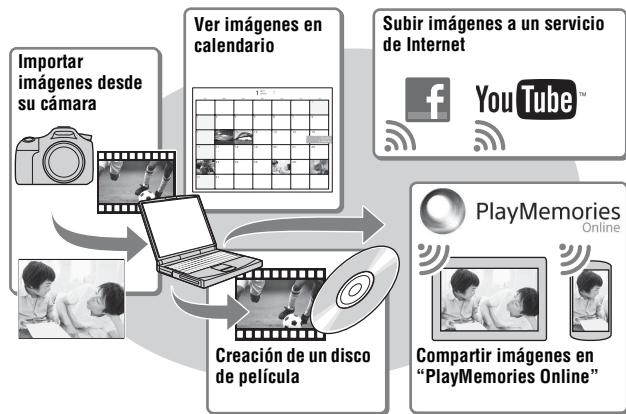

ES

### Instalación de “PlayMemories Home” (para Windows solamente)

Puede instalar “PlayMemories Home” en la URL siguiente (página 37):  
[www.sony.net/pm](http://www.sony.net/pm)

## Notas

- Se necesita una conexión a Internet para instalar “PlayMemories Home”.
- Se necesita una conexión a Internet para utilizar “PlayMemories Online” u otros servicios de Internet. “PlayMemories Online” u otros servicios de Internet podrán no estar disponibles en algunos países o regiones.
- “PlayMemories Home” no es compatible con ordenadores Mac. Utilice las aplicaciones que hay instaladas en su Mac. Para más detalles, visite la URL siguiente:  
<http://www.sony.co.jp/imsoft/Mac/>

## Lo que puede hacer con “Image Data Converter”

Con “Image Data Converter”, puede hacer lo siguiente:

- Puede reproducir y editar imágenes grabadas en formato RAW con varias correcciones, tales como curva de tono y nitidez.
- Puede ajustar imágenes con balance blanco, exposición, y [Estilo creativo], etc.
- Puede guardar las imágenes visualizadas y editadas en un ordenador. Puede guardar la imagen en formato RAW o guardarla en el formato de archivo general (JPEG/TIFF).
- Puede visualizar y comparar las imágenes RAW y las imágenes JPEG grabadas con esta cámara.
- Puede clasificar las imágenes en 5 grados.
- Puede aplicar etiquetas de color, etc.

## Instalación de “Image Data Converter” (Windows/Mac)

Puede descargar “Image Data Converter” en la URL siguiente (página 38):  
<http://www.sony.co.jp/ids-se/>

## Notas

- Se necesita una conexión a Internet para instalar “Image Data Converter”.

# Instalación del software

## Instalación de “PlayMemories Home”

- Inicie la sesión como Administrador.
- Si el software “PMB (Picture Motion Browser)”, suministrado con modelos lanzados antes de 2011, ya ha sido instalado en su ordenador, “PlayMemories Home” lo sobrescribirá y se instalará. Aunque algunas funciones de “PlayMemories Home” varían de las de “PMB”, utilice “PlayMemories Home”.

**1** Utilizando el explorador de Internet de su ordenador, vaya a la URL siguiente, después haga clic en [Instalación] → [Ejecutar].

[www.sony.net/pm](http://www.sony.net/pm)

**2** Siga las instrucciones de la pantalla para completar la instalación.

- Cuando se visualice el mensaje para que conecte la cámara a un ordenador, conecte la cámara y el ordenador utilizando el cable micro USB (suministrado).

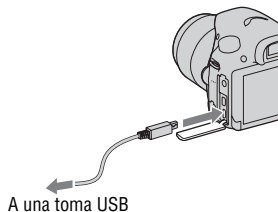

ES

## Visionado de “Guía de ayuda de PlayMemories Home”

Para más detalles sobre cómo utilizar “PlayMemories Home”, consulte la “Guía de ayuda de PlayMemories Home”.

**Haga doble clic en el icono [Guía de ayuda de PlayMemories Home] del escritorio.**

- Para acceder a la “Guía de ayuda de PlayMemories Home” desde el menú de inicio: Haga clic en [Inicio] → [Todos los programas] → [PlayMemories Home] → [Guía de ayuda de PlayMemories Home].

- Para Windows 8, seleccione el icono [PlayMemories Home] en la pantalla de Inicio, después inicie “PlayMemories Home” y seleccione [Guía de ayuda de PlayMemories Home] en el menú [Ayuda].
- Para más detalles sobre “PlayMemories Home”, también puede ver la página de soporte de PlayMemories Home siguiente (inglés solamente):  
<http://www.sony.co.jp/pmh-se/>

## Instalación de “Image Data Converter”

### 1 Utilizando el explorador de Internet de su ordenador, vaya a la URL siguiente.

Para Windows: <http://www.sony.co.jp/imsoft/Win/>

Para Mac: <http://www.sony.co.jp/imsoft/Mac/>

### 2 Siga las instrucciones de la pantalla para completar la instalación.

## Visionado de “Guía de Image Data Converter”

Para más detalles sobre cómo utilizar “Image Data Converter”, consulte la “Guía de Image Data Converter”.

#### Para Windows:

Haga clic en [Inicio] → [Todos los programas] → [Image Data Converter] → [Ayuda] → [Image Data Converter Ver.4].

#### Para Mac:

Inicie Finder → [Aplicaciones] → [Image Data Converter] → [Image Data Converter Ver.4] → En la barra de menú, elija “Ayuda” → “Guía de Image Data Converter”.

- Para Windows 8, inicie “Image Data Converter Ver.4” → En la barra de menú, elija “Ayuda” → “Guía de Image Data Converter”.
- Para más detalles sobre “Image Data Converter”, también puede ver la página de soporte de “Image Data Converter” siguiente (inglés solamente):  
<http://www.sony.co.jp/ids-se/>

# Lista de iconos de la pantalla

## Visualiz. gráfica (Pantalla LCD)

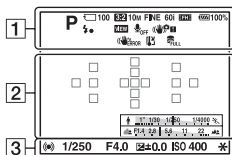

## Mostrar toda info. (Pantalla LCD)

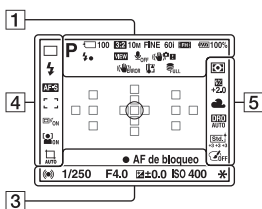

## Para reproducir (Visualización de información básica)

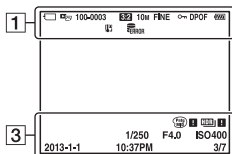

1

Visualización	Indicación
	Modo de exposición (29)
	Iconos de reconocimiento de escena
	Tarjeta de memoria(17)/ Subida de datos
	Número restante de imágenes grabables
	Relación de aspecto de las imágenes fijas
	Tamaño de imagen de las imágenes fijas
	Calidad de imagen de las imágenes fijas
	Velocidad de fotogramas de las películas
	Tamaño de imagen de las películas
	Batería restante (19)

ES

Visualización	Indicación
	Carga de flash en curso
	Efecto ajust. desact.
	Sin grabación de audio en películas
	SteadyShot/Aviso de movimiento de la cámara
	Error de SteadyShot
	Aviso de recalentamiento (6)
	Archivo de base datos lleno/error de archivo de base de datos
	Modo de visualización
<b>100-0003</b>	Número de carpeta - archivo
	Proteger
<b>DPOF</b>	Ajuste DPOF
	Aviso de batería restante (19)

2

Visualización	Indicación
	Área de medición puntual (31)
	Área AF (30)
	Zoom inteligente
	Zoom Imag. clara
	Zoom digital
	Aumento del zoom

Visualización	Indicación
	Indicador de tiempo de exposición
	Indicador de abertura

3

Visualización	Indicación
<b>GRABAR 0:12</b>	Tiempo de grabación de la película (min:s)
	Enfoque (25)
<b>1/250</b>	Tiempo de exposición
<b>F4,0</b>	Abertura
	Escala EV (Solamente para el visor)
	Compensación de exposición
<b>*</b>	Bloqueo AE
	Aviso de imagen HDR auto
	Error de Efecto de foto
<b>ISO400</b>	Sensibilidad ISO (30)
<b>3/7</b>	Número de archivo/ Número de imágenes en modo de visualización
<b>2013-1-1 10:37AM</b>	Fecha de grabación

4

Visualización	Indicación
	Modo de manejo
	Modo de flash/ Reducción de ojos rojos
	Modo de enfoque
	Área AF (30)
	AF de bloqueo (30)
	Detección de cara (30)/ Captador de sonrisas (30)
	Encuadre automático de objeto (30)
	Indicador de sensibilidad de detección de sonrisas

5

Visualización	Indicación
	Modo de medición (31)
	Compensación del flash (31)
	Balace de blancos (automático, predeterminado, personalizado, temperatura de color, filtro de color) (31)
	Optimizador de gama dinámica/HDR auto (31)
	Estilo creativo (31)/ Contraste, saturación, nitidez
	Efecto de foto (31)

ES

# Más información sobre la cámara (Guía práctica de $\alpha$ )

La “Guía práctica de  $\alpha$ ” se puede descargar de Internet. Consulte la “Guía práctica de  $\alpha$ ” para ver instrucciones exhaustivas sobre las muchas funciones de la cámara.

---

## **1 Acceda a la página de soporte de Sony.**

<http://www.sony.net/SonyInfo/Support/>

---

## **2 Seleccione su país o región.**

## **3 Busque el nombre de modelo de su cámara dentro de la página de soporte.**

- Compruebe el nombre de modelo en la parte inferior de su cámara.
-



# Comprobación del número de imágenes grabables/tiempo de grabación

Una vez que inserte una tarjeta de memoria en la cámara y ajuste el interruptor de alimentación a ON, se mostrará en la pantalla el número de imágenes que pueden grabarse (si continúa tomando imágenes utilizando los ajustes actuales).

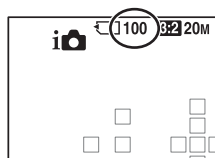

## Notas

- Si “0” (el número de imágenes que pueden grabarse) parpadea en amarillo, significa que la tarjeta de memoria está llena. Reemplace la tarjeta de memoria con otra, o borre imágenes de la tarjeta de memoria actual (página 28).
- Si “NO CARD” (el número de imágenes que pueden grabarse) parpadea en amarillo, significa que no se ha insertado ninguna tarjeta de memoria. Inserte una tarjeta de memoria.

## El número de imágenes que se pueden grabar en una tarjeta de memoria

La tabla muestra el número aproximado de imágenes que se pueden grabar en una tarjeta de memoria formateada con esta cámara. Los valores definidos son los resultados obtenidos en las pruebas realizadas con tarjetas de memoria estándar de Sony. Los valores pueden variar dependiendo de las condiciones de la toma y el tipo de tarjeta de memoria utilizado.

**Tamaño de imagen: L: 20M**

**Relación de aspecto: 3:2\***

**Tarjeta de memoria formateada con esta cámara (Unidades: Imágenes)**

Capacidad	2 GB	4 GB	8 GB	16 GB	32 GB	64 GB
<b>Tamaño</b>						
Estándar	385	780	1550	3150	6300	12500
Fina	240	485	980	1950	3900	7800
RAW & JPEG	65	125	260	520	1050	2100
RAW	89	175	355	720	1400	2850

\* Cuando [Relación de aspecto] está ajustado a [16:9], puede grabar más imágenes de las que se muestran en la tabla de arriba (excepto cuando está seleccionado [RAW]).

## Tiempo que se puede grabar y número de imágenes que se pueden grabar con una sola carga de batería

Tenga en cuenta que es posible que el número real sea menor que el indicado dependiendo de las condiciones de utilización.

		Recordable time	Number of images
Tomar (imágenes fijas)	Modo de pantalla LCD	Aprox. 350 min	Aprox. 700 imágenes
	Modo de visor	Aprox. 345 min	Aprox. 690 imágenes
Grabación de películas	Modo de pantalla LCD	Aprox. 160 min	–
	Modo de visor	Aprox. 160 min	–
Grabación de película continua	Modo de pantalla LCD	Aprox. 265 min	–
	Modo de visor	Aprox. 270 min	–

- El número se calcula utilizando una batería con toda su capacidad y en las condiciones siguientes:
  - A una temperatura ambiente de 25 °C
  - Se utiliza una batería cargada durante una hora después de apagarse la luz CHARGE.
  - Se utiliza Sony “Memory Stick PRO Duo” (se vende por separado).
- El número de imágenes fijas está basado en el estándar CIPA bajo las condiciones siguientes. (CIPA: Camera & Imaging Products Association)
  - [Calidad] está ajustado en [Fina].
  - [Enfoque autom.] está ajustado en [AF automático].
  - Toma de una imagen cada 30 segundo.
  - El flash destella una de cada 2 veces.
  - La alimentación se activa y desactiva una de cada 10 veces.
- El tiempo de película que se puede grabar está basado en el estándar CIPA bajo las condiciones siguientes.
  - Calidad de película: AVCHD FH
  - Grabación de película: Repitiendo operaciones tales como grabación, zoom, en espera de toma, y se conecta y desconecta la alimentación.

- Grabación de película continua: Cuando se alcance el límite de grabación de película continua (29 minutos), pulse el botón MOVIE y continúe grabando. No se realizan otras operaciones tales como zoom.

## Tiempo de grabación disponible para una película

La tabla siguiente muestra los tiempos de grabación totales aproximados utilizando una tarjeta de memoria formateada con esta cámara.

### Tarjeta de memoria formateada con esta cámara (h (hora), min (minuto))

Capacidad Grabar ajuste	2 GB	4 GB	8 GB	16 GB	32 GB	64 GB
60i 24M(FX)/50i 24M(FX)	10 min	20 min	45 min	1 h 30 min	3 h	6 h
60i 17M(FH)/50i 17M(FH)	15 min	30 min	1 h	2 h	4 h 5 min	8 h 15 min
24p 24M(FX)/25p 24M(FX)	10 min	20 min	45 min	1 h 30 min	3 h	6 h
24p 17M(FH)/25p 17M(FH)	15 min	30 min	1 h	2 h	4 h 5 min	8 h 15 min
1 440×1 080 12M	20 min	40 min	1 h 20 min	2 h 45 min	5 h 30 min	11 h 5 min
VGA 3M	1 h 10 min	2 h 25 min	5 h	10 h	20 h 5 min	40 h 15 min

ES

### Notas

- El tiempo grabable para películas varía porque la cámara está equipada con VBR (Velocidad de bits variable), que ajusta automáticamente la calidad de imagen dependiendo de la escena que se está tomando. Cuando grabe motivos que se mueven rápidamente, la imagen será más clara pero el tiempo grabable será más corto, porque se requiere más memoria. El tiempo grabable también varía dependiendo de las condiciones de la toma o el motivo o de los ajustes de calidad/tamaño de imagen.
- Los valores mostrados no son para tiempo de grabación continua.
- El tiempo de grabación puede depender de las condiciones de la toma y la tarjeta de memoria utilizada.
- Cuando se visualice [L], detenga la grabación. La temperatura dentro de la cámara ha aumentado a un nivel inaceptable.
- Para más detalles sobre la reproducción de películas, consulte la página 27.

## Notas sobre la grabación de película continua

- Para realizar grabación de película de alta calidad o toma de imágenes continua utilizando el sensor de imagen de tamaño APS-C se requiere mucha energía. Por lo tanto, si continúa tomando imágenes, la temperatura dentro de la cámara subirá, especialmente la del sensor de imagen. En tales casos, la cámara se apaga automáticamente, ya que las temperaturas altas afectan a la calidad de las imágenes o sobrecargan el mecanismo interno de la cámara.
- La duración del tiempo disponible para grabación de película es como sigue cuando la cámara comienza a grabar después de que la alimentación de la cámara ha estado apagada durante un rato. (Los valores siguientes indican el tiempo continuo desde que la cámara comienza a grabar hasta que la cámara detiene la grabación.)

Temperatura ambiente	Tiempo de grabación continua para películas
20 °C	Aprox. 29 minuto
30 °C	Aprox. 29 minuto
40 °C	Aprox. 29 minuto

- La duración del tiempo disponible para grabación de película varía con la temperatura o condición de la cámara antes de que usted comience a grabar. Si recompone o toma imágenes frecuentemente después de conectar la alimentación, la temperatura dentro de la cámara subirá y el tiempo de grabación disponible será más corto que los valores mostrados en la tabla de arriba.
- Si la cámara detiene la grabación debido a la temperatura, déjela durante varios minutos con la alimentación desconectada. Comience a grabar después de que la temperatura dentro de la cámara baje completamente.
- Si observa los puntos siguientes, el tiempo de grabación será más largo.
  - Mantenga la cámara fuera de la luz solar directa.
  - Apague la cámara cuando no esté siendo utilizada.
  - Si es posible, utilice un trípode e inhabilite la función SteadyShot.
- El tamaño máximo de un archivo de película es de unos 2 GB. Cuando el tamaño del archivo es de unos 2 GB la grabación se detiene automáticamente cuando [Formato de archivo] está ajustado a [MP4], y se crea un archivo de película nuevo automáticamente cuando [Formato de archivo] está ajustado a [AVCHD].
- Es posible tomar imágenes continuamente durante 29 minuto aproximadamente (limitado por las especificaciones del producto).
- Para películas de tamaño [1 440×1 080 12M], es posible tomar imágenes continuamente durante 20 minuto aproximadamente (limitado por el tamaño de archivo de 2 GB)

# Especificaciones

## Cámara

### [Sistema]

Tipo de cámara	Cámara Digital de Lentes Intercambiables
Objetivo	Objetivo de montura A

### [Sensor de imagen]

Formato de imagen	23,2 mm×15,4 mm (formato APS-C), sensor de imagen CMOS
Número total de píxeles del sensor de imagen	Aprox. 20 400 000 píxeles
Número efectivo de píxeles de la cámara	Aprox. 20 100 000 píxeles

### [SteadyShot]

Para imágenes fijas	Sistema: Mecanismo de sensor de imagen móvil Efecto: Aprox. 2,5 EV a 4,5 EV en tiempo de exposición (dependiendo de las condiciones de la toma y el objetivo colocado)
Para películas	Sistema: electrónico

ES

### [Antipolvo]

Sistema	Capa de protección de carga en el sensor de imagen y mecanismo del sensor de imagen móvil
---------	---

### [Sistema de enfoque automático]

Sistema	Sistema de detección de fase TTL, 15 puntos (tipo cruzado de 3 puntos)
Rango de sensibilidad	-1 EV a 18 EV (en equivalente en ISO 100)
Iluminador AF	Aprox. 1 m a 5 m

### [Visor electrónico]

Tipo	Visor electrónico
Tamaño de pantalla	1,0 cm (tipo 0,39)
Número total de puntos	1 440 000 puntos
Cobertura de fotogramas	100%
Punto ocular	Aproximadamente 26,5 mm desde el ocular, 23 mm desde el marco del ocular (a -1 m <sup>-1</sup> )
Ajuste de dioptrías	-4,0 m <sup>-1</sup> a +4,0 m <sup>-1</sup> (dioptrías)

**[Pantalla LCD]**

Panel LCD	Unidad TFT de 6,7 cm (tipo 2,7)/Pantalla LCD Fotos Claras
Número total de puntos	460 800 puntos

**[Control de exposición]**

Celda de medición	Sensor CMOS "Exmor"
Método de medición	Medición evaluativa en 1 200 zonas
Rango de medición	-2 EV a +17 EV (en equivalente en ISO 100 con objetivo F1,4)
Sensibilidad ISO (índice de exposición recomendada)	Imágenes fijas: AUTO (ISO 100 – 3 200), ISO 100 a 16 000 (en pasos de 1 EV) Películas: AUTO (en equivalente en ISO 100 – 3 200), en equivalente en ISO 100 a 3 200 (en pasos de 1 EV)
Compensación de exposición	±3,0 EV (en pasos de 1/3 EV)

**[Obturador]**

Tipo	Controlado electrónicamente, traveso vertical, tipo plano focal
Gama de velocidades	Imágenes fijas: 1/4 000 segundo a 30 segundo, BULB Películas: 1/4 000 segundo a 1/4 segundo (en pasos de 1/3), hasta 1/60 segundo en modo AUTO
Velocidad de sincronización del flash	1/160 segundo



**[Flash incorporado]**

Nº guía del flash	GN 10 (en metro con ISO 100)
Tiempo de reciclado	Aprox. 4 segundo
Cobertura del flash	Para objetivo de 18 mm (distancia focal indicada en el objetivo)
Compensación del flash	±2,0 EV (en pasos de 1/3 EV)
Alcance del flash	

Abertura	F2,8	F4,0	F5,6	
Ajuste ISO	100	1 m – 3,6 m	1 m – 2,5 m	1 m – 1,8 m
	200	1 m – 5 m	1 m – 3,6 m	1 m – 2,5 m
	400	1,4 m – 7,1 m	1 m – 5 m	1 m – 3,6 m
	800	2 m – 10 m	1,4 m – 7,1 m	1 m – 5 m

**[Toma continua]**

Velocidad de la toma continua

[Tele-zoom AE prioridad continua]: 8 imágenes por segundo como máximo/Hi: 5 imágenes por segundo como máximo/Lo: 2,5 imágenes por segundo como máximo

- Nuestras condiciones de medición. La velocidad de la toma continua podrá ser más lenta, dependiendo de las condiciones de la toma (Tamaño de imagen, Ajuste ISO, RR ISO Alta, o el ajuste de [Comp. objet.: distorsión]).

Número máximo de tomas continuas

En modo [Tele-zoom AE prioridad continua]

Fina: 16 imágenes/Estándar: 19 imágenes

En toma continua

Fina: 7 imágenes/Estándar: 8 imágenes/RAW &amp; JPEG:

5 imágenes/RAW: 6 imágenes

**[Reproducción de zoom de imagen]**

Rango de escala

Tamaño de imagen: L: Aprox.  $\times 1,0 - \times 15,4$ /M: Aprox.  $\times 1,0 - \times 11,2$ /S: Aprox.  $\times 1,0 - \times 7,7$

ES

**[Formato de grabación]**

Formato de archivo

Compatible con JPEG (DCF Ver. 2,0, Exif Ver. 2,3, MPF Baseline), RAW (formato Sony 2,3 exclusivo de ARW)

Película (Formato AVCHD)

Compatible con formato AVCHD versión 2,0

Vídeo: MPEG-4 AVC/H.264

Audio: Dolby Digital 2 canales, equipado con Dolby Digital Stereo Creator

- Fabricado bajo licencia de Dolby Laboratories.

Película (Formato MP4)

Vídeo: MPEG-4 AVC/H.264

Audio: MPEG-4 AAC-LC 2 canales

**[Soporte de grabación]**

“Memory Stick XC Duo”, “Memory Stick PRO Duo”, tarjeta SD

**[Terminales de entrada/salida]**

Terminal multi/micro USB\*

Comunicación USB

\* Admite dispositivos compatibles con micro USB.

HDMI

Toma micro HDMI tipo D

Terminal de micrófono

Miniclavija estéreo de  $\varnothing$  3,5 mm

**[Alimentación, general]**

Batería	Batería recargable NP-FM500H
Consumo (durante la toma)	Cuando se utiliza el visor: Aprox. 1,7 W Cuando se utiliza la pantalla LCD: Aprox. 1,7 W (Con el objetivo SAL18552 colocado, para tomar imágenes fijas)

**[Otros]**

Micrófono	Estéreo
Altavoz	Monoaural
Características de impresión	Compatible con Exif Print, compatible con PRINT Image Matching III, compatible con DPOF
Dimensiones (Aprox.)	128,6 mm × 95,5 mm × 77,7 mm (An/AI/Pr, excluyendo los salientes)
Peso (Aprox.)	573 g (con batería y "Memory Stick PRO Duo") 492 g (solo el cuerpo)
Temperatura de funcionamiento	0 °C a 40 °C

**Acerca de la compatibilidad de los datos de imagen**

- Esta cámara cumple con la norma universal DCF (Design rule for Camera File system) establecida por JEITA (Japan Electronics and Information Technology Industries Association).
- La reproducción en otros equipos de imágenes grabadas utilizando su cámara y la reproducción en su cámara de imágenes grabadas o editadas utilizando otros equipos no se garantiza.

El diseño y las especificaciones están sujetos a cambios sin previo aviso.



## Cargador de batería/Batería

### Cargador de batería BC-VM10A

Entrada nominal	ca 100 V - 240 V 50/60 Hz 9 W
Salida nominal	cc 8,4 V 0,75 A
Rango de temperatura de funcionamiento	0 °C a 40 °C
Rango de temperatura de almacenamiento	-20 °C a +60 °C
Dimensiones máximas	Aprox. 70 mm × 25 mm × 95 mm (An/Al/Pr)
Peso	Aprox. 90 g

### Batería recargable NP-FM500H

Batería	Batería de iones de litio	
Tensión máxima	cc 8,4 V	
Tensión nominal	cc 7,2 V	
Tensión de carga máxima	cc 8,4 V	
Corriente de carga máxima	2,0 A	
Capacidad	Típica	11,8 Wh (1 650 mAh)
	Mínima	11,5 Wh (1 600 mAh)
Dimensiones máximas	Aprox. 38,2 mm × 20,5 mm × 55,6 mm (An/Al/Pr)	
Peso	Aprox. 78 g	

## Objetivo

Nombre (nombre de modelo)	DT 18-55 mm F3,5-5,6 SAM II (SAL18552)	DT 55-200 mm F4-5,6 SAM (SAL55200-2)	DT 18-135 mm F3,5-5,6 SAM (SAL18135)
Distancia focal equivalente al formato de 35 mm* (mm)	27-82,5	82,5-300	27-202,5
Grupos-elementos del objetivo	7-8	9-13	11-14
Ángulo de visión*	76°-29°	29°-8°	76°-12°
Enfoque mínimo** (m)	0,25	0,95	0,45
Ampliación máxima (X)	0,34	0,29	0,25
Apertura del diafragma mínima	f/22-36	f/32-45	f/22-36
Diámetro del filtro (mm)	55	55	62
Dimensiones (diámetro máximo x altura) (aprox., mm)	71,6x69	71,5x85	76x86
Peso (aprox., g)	222	305	398

\* Los valores de distancia focal equivalente al formato de 35 mm y de ángulo de visión se basan en una cámara digital de lentes intercambiables equipada con un sensor de imagen de tamaño APS-C.

\*\* El enfoque mínimo es la distancia más corta desde el sensor de imagen al motivo.

- Este objetivo está equipado con un codificador de distancia. El codificador de distancia permite una medición más precisa (ADI) utilizando un flash para ADI.
- Dependiendo del mecanismo del objetivo, la distancia focal puede cambiar con cualquier cambio de la distancia de toma. En la medición de la distancia focal, se supone que el objetivo está enfocado a infinito.
- La posición de infinito proporciona un ajuste para compensar el cambio de enfoque causado por cambios en la temperatura. Para tomar la imagen de un motivo a la distancia de infinito en modo MF, utilice el visor y ajuste el enfoque.

---



### **Acerca de la distancia focal**

El ángulo de imagen de esta cámara es más estrecho que el de una cámara de formato de 35 mm

Puede encontrar el equivalente aproximado de la distancia focal de una cámara de formato de 35 mm y tomar la imagen con el mismo ángulo de imagen aumentando la distancia focal de su objetivo parcialmente.

Por ejemplo, utilizando un objetivo de 50 mm puede obtener el equivalente aproximado de un objetivo de 75 mm de una cámara de formato de 35 mm

## Marcas comerciales

- **α** es una marca comercial de Sony Corporation.
- “Memory Stick”, , “Memory Stick PRO”, **MEMORY STICK PRO**, “Memory Stick Duo”, **MEMORY STICK DUO**, “Memory Stick PRO Duo”, **MEMORY STICK PRO DUO**, “Memory Stick PRO-HG Duo”, **MEMORY STICK PRO-HG DUO**, “Memory Stick XC-HG Duo”, **MEMORY STICK XC-HG DUO**, “Memory Stick Micro”, “MagicGate”, y **MAGICGATE** son marcas comerciales de Sony Corporation.
- “InfoLITHIUM” es una marca comercial de Sony Corporation.
- “PhotoTV HD” es una marca comercial de Sony Corporation.
- “AVCHD” y el logotipo de “AVCHD” son marcas comerciales de Panasonic Corporation y Sony Corporation.
- Blu-ray Disc™ y Blu-ray™ son marcas comerciales de Blu-ray Disc Association.
- Dolby y el símbolo de la doble D son marcas comerciales de Dolby Laboratories.
- Microsoft, Windows, DirectX, y Windows Vista son marcas comerciales registradas o marcas comerciales de Microsoft Corporation en los Estados Unidos y/o en otros países.
- Los términos HDMI y HDMI High-Definition Multimedia Interface, y el logotipo de HDMI son marcas comerciales o marcas comerciales registradas de HDMI Licensing LLC en los Estados Unidos y otros países.
- Mac y Mac OS son marcas comerciales o marcas comerciales registradas de Apple Inc.
- Intel, Intel Core, MMX, y Pentium son marcas comerciales o marcas comerciales registradas de Intel Corporation.
- El logotipo de SDXC es una marca comercial de SD-3C, LLC.
- Eye-Fi es una marca comercial de Eye-Fi Inc.
- “” y “PlayStation” son marcas comerciales registradas de Sony Computer Entertainment Inc.
- Adobe es una marca comercial registrada o una marca comercial de Adobe Systems Incorporated en los Estados Unidos y/o en otros países.
- Facebook y el logotipo de “f” son marcas comerciales o marcas comerciales registradas de Facebook, Inc.
- YouTube y el logotipo de “YouTube” son marcas comerciales o marcas comerciales registradas de Google Inc.

- Además, los nombres de sistemas y productos utilizados en este manual son, en general, marcas comerciales o marcas registradas de sus respectivos desarrolladores o fabricantes. Sin embargo, las marcas <sup>TM</sup> o <sup>®</sup> no se utilizan en todos los casos en este manual.



- Añada más disfrute a su PlayStation 3 descargando la aplicación para PlayStation 3 en PlayStation Store (donde esté disponible).
- La aplicación para PlayStation 3 requiere la cuenta de PlayStation Network y descargar la aplicación. Accesible en áreas donde esté disponible la PlayStation Store.

En la página Web de atención al cliente puede encontrar información adicional sobre este producto y respuesta a las preguntas hechas con más frecuencia.

<http://www.sony.net/>

Impreso utilizando tinta hecha con aceite vegetal exento de compuesto orgánico volátil (COV).

ES



AVCHD

**AVVERTENZA**

**Per ridurre il pericolo di incendi o scosse elettriche, non esporre l'apparecchio alla pioggia o all'umidità.**

**ISTRUZIONI  
IMPORTANTI PER LA  
SICUREZZA  
-SALVARE QUESTE  
ISTRUZIONI  
PERICOLO  
PER RIDURRE IL  
RISCHIO DI INCENDI  
O SCOSSE  
ELETTRICHE,  
SEGUIRE  
ATTENTAMENTE  
QUESTE ISTRUZIONI**

**AVVERTENZA****Batteria**

Se trattato in modo improprio, è possibile che il blocco batteria esploda, causi incendi o provochi bruciature causate da sostanze chimiche. Attenersi alle precauzioni riportate di seguito.

- Non smontare il prodotto.
- Non danneggiare o esporre il blocco batteria a scosse o urti eccessivi, ad esempio non schiacciarlo con un martello, non lasciarlo cadere o calpestarlo.
- Non cortocircuitare o lasciare che eventuali oggetti metallici entrino in contatto con i terminali della batteria.
- Non esporre a temperature elevate superiore a 60 °C, ad esempio alla luce solare diretta o all'interno di un'auto parcheggiata al sole.
- Non bruciare o gettare nel fuoco.
- Non utilizzare pile agli ioni di litio danneggiate o con perdite di elettrolita.
- Assicurarsi di caricare il blocco batteria con un caricabatterie originale Sony o un dispositivo in grado di caricare il blocco batteria stesso.
- Conservare il blocco batteria lontano dalla portata dei bambini.
- Non bagnare il blocco batteria.
- Sostituirlo esclusivamente con un blocco batteria dello stesso tipo o di tipo equivalente consigliato da Sony.
- Smaltire i blocchi batteria il prima possibile come descritto nelle istruzioni.

**Caricabatterie**

Quando si intende utilizzare il caricabatterie, utilizzare una presa elettrica a muro vicina. Qualora si verifichi un qualsiasi malfunzionamento durante l'utilizzo dell'apparecchio, scollegare immediatamente il caricabatterie dalla presa elettrica a muro.

## Attenzione per i clienti in Europa

### Avviso per i clienti residenti nei paesi che applicano le direttive UE

Questo prodotto è stato fabbricato da o per conto di Sony Corporation, 1-7-1 Konan Minato-ku Tokyo, 108-0075 Giappone. Eventuali richieste in merito alla conformità del prodotto in ambito della legislazione Europea, dovranno essere indirizzate al rappresentante autorizzato, Sony Deutschland GmbH, Hedelfinger Strasse 61, 70327 Stuttgart, Germania. Per qualsiasi informazione relativa al servizio o la garanzia, si prega di fare riferimento agli indirizzi riportati separatamente sui documenti relativi all'assistenza o sui certificati di garanzia.

Questo prodotto è stato testato ed è risultato conforme ai limiti stabiliti nella regolazione EMC relativa all'uso dei cavi di collegamento di lunghezza inferiore a 3 metri.

### Attenzione

Il campo elettromagnetico alle frequenze specifiche può influenzare l'immagine e il suono di questa unità.

### Nota

Se l'elettricità statica o interferenze elettromagnetiche causano l'interruzione del trasferimento dei dati, che pertanto non avviene, è necessario riavviare l'applicazione oppure scollegare, quindi ricollegare il cavo di comunicazione (USB e così via).

### Trattamento del dispositivo elettrico o elettronico a fine vita (applicabile in tutti i paesi dell'Unione Europea e in altri paesi europei con sistema di raccolta differenziata)



Questo simbolo sul prodotto o sulla confezione indica che il prodotto non deve essere considerato come un normale rifiuto domestico, ma deve invece essere consegnato ad un punto di raccolta

appropriato per il riciclo di apparecchi elettrici ed elettronici. Assicurandovi che questo prodotto sia smaltito correttamente, voi contribuirete a prevenire potenziali conseguenze negative per l'ambiente e per la salute che potrebbero altrimenti essere causate dal suo smaltimento inadeguato. Il riciclaggio dei materiali aiuta a conservare le risorse naturali. Per informazioni più dettagliate circa il riciclaggio di questo prodotto, potete contattare l'ufficio comunale, il servizio locale di smaltimento rifiuti oppure il negozio dove l'avete acquistato. In caso di smaltimento abusivo di apparecchiature elettriche e/o elettroniche potrebbero essere applicate le sanzioni previste dalla normativa applicabile (valido solo per l'Italia).

**Trattamento delle pile esauste  
(applicabile in tutti i paesi  
dell'Unione Europea e in altri paesi  
Europei con sistema di raccolta  
differenziata)**



Questo simbolo sul prodotto o sulla confezione indica che la pila non deve essere considerata un normale rifiuto domestico.

Su alcuni tipi di pile questo

simbolo potrebbe essere utilizzato in combinazione con un simbolo chimico. I simboli chimici del mercurio (Hg) o del piombo (Pb) sono aggiunti, se la batteria contiene più dello 0,0005% di mercurio o dello 0,004% di piombo.

Assicurandovi che le pile siano smaltite correttamente, contribuirete a prevenire potenziali conseguenze negative per l'ambiente e per la salute che potrebbero altrimenti essere causate dal loro inadeguato smaltimento.

Il riciclaggio dei materiali aiuta a conservare le risorse naturali.

In caso di prodotti che per motivi di sicurezza, prestazione o protezione dei dati richiedano un collegamento fisso ad una pila interna, la stessa dovrà essere sostituita solo da personale di assistenza qualificato.

Consegnare il prodotto a fine vita al punto di raccolta idoneo allo smaltimento di apparecchiature elettriche ed elettroniche; questo assicura che anche la pila al suo interno venga trattata correttamente.

Per le altre pile consultate la sezione relativa alla rimozione sicura delle pile.

Conferire le pile esauste presso i punti di raccolta indicati per il riciclo.

Per informazioni più dettagliate circa lo smaltimento della pila esausta o del prodotto, potete contattare il Comune, il servizio locale di smaltimento rifiuti oppure il negozio dove l'avete acquistato.



# Note sull'uso della fotocamera

## Procedura di ripresa

Questa fotocamera è dotata di due modi per controllare i soggetti: un modo schermo LCD che usa lo schermo LCD e un modo mirino che usa il mirino.

## Note sulle funzioni disponibili con la fotocamera

Per controllare se è una periferica compatibile con 1080 60i o una periferica compatibile con 1080 50i, controllare i seguenti contrassegni sul fondo della fotocamera.

Apparecchio compatibile 1080 60i: 60i

Apparecchio compatibile 1080 50i: 50i

## Nessun risarcimento per il contenuto registrato

Il contenuto registrato non può essere risarcito se la registrazione o la riproduzione non è possibile a causa di un malfunzionamento della fotocamera o della scheda di memoria, ecc.

## Consiglio per il backup

Per evitare il rischio di perdita dei dati, copiare (eseguire il backup) sempre i dati su un altro supporto.

## Note sullo schermo LCD, sul mirino elettronico, sull'obiettivo e sul sensore dell'immagine

- Lo schermo LCD e il mirino elettronico sono fabbricati usando una tecnologia ad altissima precisione, perciò oltre il 99,99% dei pixel sono operativi per l'uso effettivo. Tuttavia, potrebbero esserci dei minuscoli punti neri e/o punti luminosi (bianchi, rossi, blu o verdi) che appaiono costantemente sullo schermo LCD e sul mirino elettronico. Questi punti sono normali nel processo di fabbricazione e non hanno effetto in alcun modo sulle immagini.

- Non tenere la fotocamera con lo schermo LCD.
- Non esporre la fotocamera alla luce del sole né riprendere in direzione del sole per lunghi periodi di tempo. Il meccanismo interno potrebbe danneggiarsi. Se la luce del sole riflessa è messa a fuoco su un oggetto vicino, ciò potrebbe provocare un incendio.
- C'è un magnete sulla parte posteriore e intorno all'asse rotante della cerniera dello schermo LCD. Non portare alcun oggetto che è facilmente influenzato da un magnete, come un floppy disk o le carte di credito, vicino allo schermo LCD.
- In ambienti freddi le immagini potrebbero presentare delle scie. Non si tratta di un malfunzionamento. Quando si accende la fotocamera in un ambiente freddo, lo schermo potrebbe diventare temporaneamente scuro. Quando la fotocamera si riscalda, lo schermo funziona normalmente.
- L'immagine registrata potrebbe essere diversa dall'immagine che si controlla prima della registrazione.

## Note sulla registrazione per lunghi periodi di tempo

- Quando si continua a riprendere per molto tempo, la temperatura della fotocamera aumenta. Se la temperatura raggiunge un certo livello, l'icona [17] appare sullo schermo e la fotocamera si spegne automaticamente. Se la fotocamera si spegne, non usare la fotocamera per almeno 10 minuti per consentire alla temperatura interna della fotocamera di scendere a un livello sicuro.
- In condizioni di temperatura ambiente elevata, la temperatura della fotocamera aumenta velocemente.

- Quando la temperatura della fotocamera aumenta, la qualità dell'immagine potrebbe deteriorarsi. Si consiglia di attendere finché la temperatura della fotocamera scende prima di continuare a riprendere.
- La superficie della fotocamera potrebbe riscaldarsi. Non si tratta di un malfunzionamento.

### Note sull'importazione di filmati AVCHD su un computer

Quando si importano i filmati AVCHD su un computer, per i computer Windows, usare il software "PlayMemories Home".

### Note sulla riproduzione dei filmati su altri dispositivi

- Questa fotocamera utilizza lo standard MPEG-4 AVC/H.264 High Profile per la registrazione in formato AVCHD. I filmati registrati nel formato AVCHD su questa fotocamera non possono essere riprodotti usando le seguenti periferiche.
  - Altre periferiche compatibili con il formato AVCHD che non supportano High Profile
  - Apparecchi incompatibili con il formato AVCHD

Questa fotocamera utilizza anche lo standard MPEG-4 AVC/H.264 Main Profile per la registrazione in formato MP4. Per questo motivo, i filmati registrati nel formato MP4 su questa fotocamera non possono essere riprodotti su periferiche diverse da quelle che supportano MPEG-4 AVC/H.264.

- I dischi registrati con qualità di immagine HD (alta definizione) possono essere riprodotti solo su periferiche compatibili con il formato AVCHD. I lettori o registratori DVD non possono riprodurre i dischi con qualità di immagine HD, poiché sono incompatibili con il formato AVCHD. Inoltre, i lettori e i masterizzatori per DVD potrebbero non riuscire ad espellere i dischi con immagini di qualità HD.

### Avvertimento sui diritti d'autore

I programmi televisivi, i film, le videocassette e altri materiali possono essere protetti dai diritti d'autore. La registrazione non autorizzata di tali materiali può essere contraria alle norme delle leggi sui diritti d'autore.

### Le fotografie utilizzate in questo manuale

Le fotografie usate come esempi di foto in questo manuale sono immagini riprodotte e non sono immagini reali riprese usando questa fotocamera.

### Informazioni sui dati tecnici descritti nel presente manuale

I dati sulla prestazione e sui dati tecnici sono definiti nelle seguenti condizioni, tranne come sono descritti in questo manuale: ad una temperatura ambiente normale di 25°C e usando un pacco batteria che è stato completamente caricato per circa un'ora dopo che l'indicatore luminoso di carica si è spenta.

### Nome modello

Il presente manuale tratta svariati modelli, con diversi obiettivi in dotazione. Il nome del modello varia a seconda dell'obiettivo in dotazione. Il modello disponibile varia a seconda della nazione/regione.

Nome modello	Obiettivo
SLT-A58K	DT18-55mm
SLT-A58M	DT18-135mm
SLT-A58Y	DT18-55mm e DT55-200mm

# Verifica dei componenti in dotazione

Controllare innanzitutto il modello della fotocamera utilizzata (pagina 6).

Gli accessori in dotazione variano a seconda del modello.

Il numero in parentesi indica la quantità.

## In dotazione con tutti i modelli

- Fotocamera (1)
- Caricabatterie BC-VM10A (1)

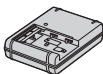

- Cavo di alimentazione (1)\* (non in dotazione negli Stati Uniti e in Canada)



\* Con la fotocamera potrebbero essere forniti cavi di alimentazione multipli. Usare quello appropriato che è compatibile con la propria nazione/ regione.

- Batteria ricaricabile NP-FM500H (1)



- Cavo Micro-USB (1)

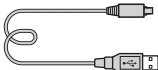

- Tracolla (1)

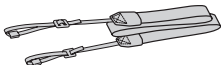

- Cappuccio per corpo (1) (fissato alla fotocamera)



- Conchiglia oculare (1) (Montata sulla fotocamera)
- Istruzioni per l'uso (il presente manuale) (1)

## SLT-A58K

- Obiettivo zoom DT18-55mm (1)/ Copriobiettivo anteriore (1)/ Coperchio di imballaggio (1)

## SLT-A58M

- Obiettivo zoom DT18-135mm (1)/Copriobiettivo anteriore (1)/ Copriobiettivo posteriore (1)/ Paraluce dell'obiettivo (1)

## SLT-A58Y

- Obiettivo zoom DT18-55mm (1)/ Copriobiettivo anteriore (1)/ Coperchio di imballaggio (1)
- Obiettivo zoom DT55-200mm (1)/Copriobiettivo anteriore (1)/ Copriobiettivo posteriore (1)/ Paraluce dell'obiettivo (1)

# Identificazione delle parti

Vedere le pagine in parentesi per i dettagli sul funzionamento per le parti.

## Parte anteriore

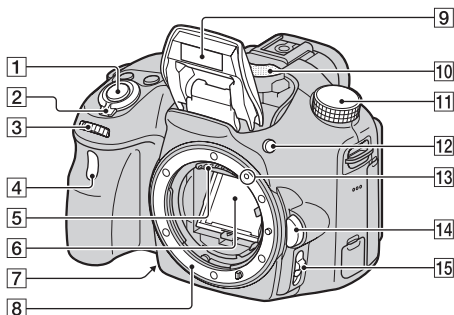

- |  |  |
|--|--|
| <b>1</b> Tasto di scatto (24)  | <b>7</b> Tasto di anteprima/Tasto dell'oculare ingranditore per la messa a fuoco |
| <b>2</b> Interruttore di alimentazione (21)  | <b>8</b> Attacco   |
| <b>3</b> Manopola di controllo (27, 29)  | <b>9</b> Flash incorporato*  |
| <b>4</b> Spia dell'autoscatto  | <b>10</b> Microfono**  |
| <b>5</b> Contatti dell'obiettivo*  | <b>11</b> Manopola del modo (29)   |
| <b>6</b> Specchio*   | <b>12</b> Tasto ⚡ (Flash a scomparsa)  |
| <ul style="list-style-type: none"><li>• Questo specchio è fatto con una pellicola che trasmette. Non toccare lo specchio. In caso contrario si potrebbe sporcare o deformare lo specchio e la qualità dell'immagine e le prestazioni della fotocamera potrebbero deteriorarsi.</li></ul> | <b>13</b> Indicazione di montaggio (19)  |
|  | <b>14</b> Pulsante di sblocco dell'obiettivo                                     |
|  | <b>15</b> Interruttore del modo di messa a fuoco                                 |

- \* **Non toccare direttamente queste parti.**
- \*\* **Non coprire questa parte durante la registrazione di**

**filmati. In caso contrario si potrebbero provocare dei rumori o ridurre il volume.**

## Parte posteriore

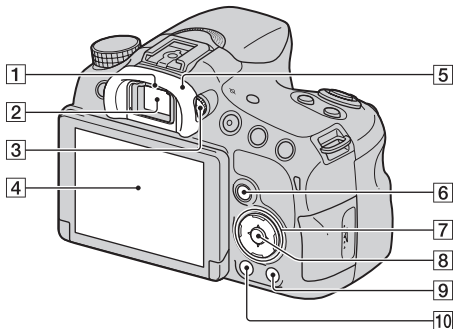

- 1** Sensori dell'oculare
  - 2** Mirino\*
    - Quando si guarda nel mirino, il modo mirino si attiva e quando si allontana il viso dal mirino, il modo visione ritorna al modo schermo LCD.
  - 3** Manopola di regolazione diottrica
  - 4** Schermo LCD (39)
  - 5** Conchiglia oculare
  - 6** Per la ripresa: Tasto Fn (Funzione) (31)  
Per la visione: Tasto (Rotazione dell'immagine)
  - 7** Tasto di controllo /DISP (Contenuti visualizzaz.)/WB (Bilanc.bianco) (32)/  
 / (Modo avanzam.)/ (Effetto immagine) (32)
  - 8** Tasto di controllo (Invio)/Tasto AF (31)/Tasto AF agganciata al sogg. (31)
  - 9** Tasto (Guida nella fotocamera) (33)  
Per la visione: Tasto (Cancellazione) (28)
  - 10** Tasto (Riproduzione) (27)
- \* **Non toccare direttamente questa parte.**

## Parte superiore

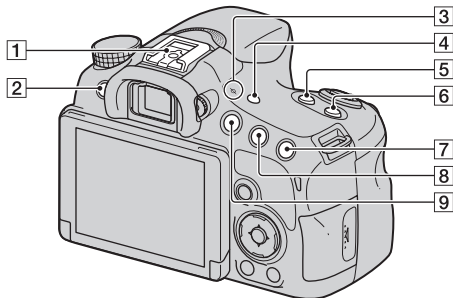

- 1 Slitta multi interfaccia<sup>1)2)</sup>
- 2 Tasto MENU (33)
- 3  $\ominus$  Segno della posizione del sensore dell'immagine
- 4 Tasto FINDER/LCD
- 5 Tasto ZOOM
- 6 Tasto ISO
- 7 Per la ripresa: Tasto  $\square$  (Esposizione) / Tasto AV (Valore del diaframma)  
Per la visione: Tasto  $\oplus$  (Zoom)
- 8 Per la ripresa: Tasto AEL (Blocco AE)  
Per la visione: Tasto  $\ominus$  (Zoom all'indietro) / Tasto  $\square$  (Indice immagini)
- 9 Tasto MOVIE (26)

<sup>1)</sup> Per i dettagli sugli accessori compatibili per la slitta multi interfaccia, visitare il sito web Sony o consultare un rivenditore Sony o un centro di assistenza locale autorizzato Sony nella propria zona. È anche possibile usare gli accessori per la slitta portaccessori. Il funzionamento con accessori di altre marche non è garantito.

**ni** Multi  
Interface Shoe

Accessory Shoe

<sup>2)</sup> Gli accessori per la slitta portaccessori con blocco automatico possono anche essere fissati usando l'adattatore per slitta di contatto (in vendita separatamente).

Auto-lock  
Accessory Shoe

## Lati/Fondo

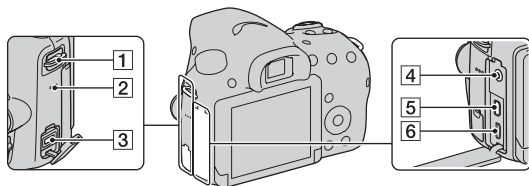
**1** Ganci per la tracolla

- Fissare entrambe le estremità della tracolla alla fotocamera.

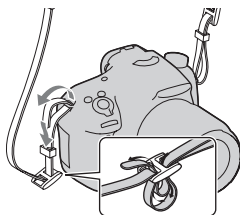
**2** Altoparlante**3** Terminale DC IN

- Quando si collega l'alimentatore CA AC-PW10AM (in vendita separatamente) alla fotocamera, spegnere la fotocamera, quindi inserire il connettore dell'alimentatore CA nel terminale DC IN della fotocamera.

**4** Presa  (Microfono)

- Quando è collegato un microfono esterno, il microfono interno viene disattivato automaticamente. Se il microfono esterno è del tipo ad alimentazione plug-in, l'alimentazione del microfono è fornita dalla fotocamera.

**5** Presa micro HDMI**6** Terminale USB multiplo/Micro (37)

- Supporta il dispositivo compatibile con micro USB.

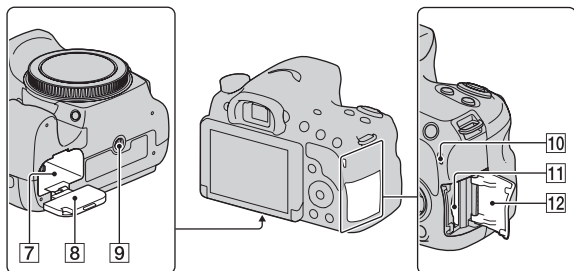

- 7** Slot per inserimento della batteria (16)
- 8** Coperchio della batteria (16)
- 9** Foro del treppiede
- Utilizzare un treppiede dotato di una vite di lunghezza inferiore a 5,5 mm. Non si è in grado di fissare saldamente la fotocamera ai treppiedi con una vite lunga 5,5 mm o più e se si tenta di farlo si potrebbe danneggiare la fotocamera.
- 10** Indicatore luminoso di accesso (17)
- 11** Alloggiamento di inserimento della scheda di memoria (16)
- 12** Coperchio della scheda di memoria (16)



## Obiettivo

### DT 18-55mm F3.5-5.6 SAM II (In dotazione con l'SLT-A58K/ A58Y)

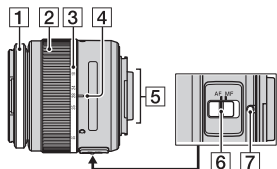

### DT 55-200mm F4-5.6 SAM (In dotazione con l'SLT-A58Y)

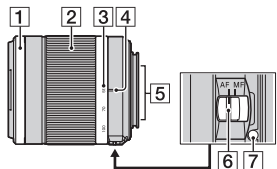

### DT 18-135mm F3.5-5.6 SAM (In dotazione con l'SLT-A58M)

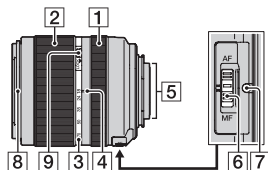

- 1 Anello per la messa a fuoco
- 2 Anello dello zoom
- 3 Scala delle lunghezze focali
- 4 Indicazione della lunghezza focale
- 5 Contatti dell'obiettivo
- 6 Interruttore del modo di messa a fuoco
- 7 Indicazione di montaggio
- 8 Indice per il paraluce
- 9 Interruttore di blocco dello zoom

- I DT 18-55mm F3.5-5.6 SAM II/DT 55-200mm F4-5.6 SAM/DT 18-135mm F3.5-5.6 SAM sono progettati per le fotocamere Sony con montaggio A (modelli dotati di un sensore dell'immagine di formato APS-C). Non è possibile usare questi obiettivi sulle fotocamere di formato 35 mm.
- Per gli obiettivi diversi da DT 18-55mm F3.5-5.6 SAM II/DT 55-200mm F4-5.6 SAM/DT 18-135mm F3.5-5.6 SAM, consultare le istruzioni per l'uso in dotazione con l'obiettivo.

IT

# Caricamento della batteria

Quando si utilizza la fotocamera per la prima volta, assicurarsi di caricare la batteria NP-FM500H “InfoLITHIUM” (in dotazione).

La batteria “InfoLITHIUM” può essere caricata anche se non si è scaricata completamente. Il pacco batteria può anche essere usato quando non è stato completamente caricato.

La batteria caricata si scarica progressivamente, anche quando non la si utilizza. Per evitare di perdere un’opportunità di riprendere, caricare di nuovo il pacco batteria prima di riprendere.

---

## 1 Inserire il pacco batteria nel caricabatterie.

Spingere dentro il pacco batteria finché scatta.

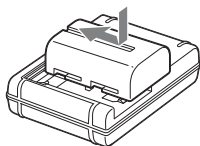

## 2 Collegare il caricabatterie ad una presa a muro. Per gli Stati Uniti e il Canada

Luce accesa: in carica

Luce spenta: Carica terminata

Tempo di carica	Circa 175 minuti
-----------------	------------------

- Quando si carica un pacco batteria completamente scarico ad una temperatura di 25°C.
- La spia CHARGE si spegne quando la carica è terminata.

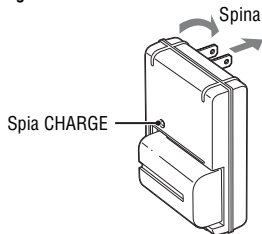

### Per le nazioni/regioni diverse dagli Stati Uniti e dal Canada

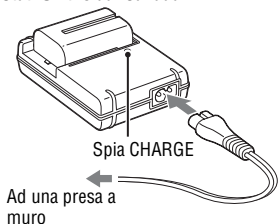

### Note

- Il tempo di carica varia a seconda della capacità rimanente del pacco batteria o delle condizioni di carica.
- Si consiglia di caricare il pacco batteria ad una temperatura ambiente tra 10°C e 30°C. Si potrebbe non essere in grado di caricare efficacemente il pacco batteria al di fuori di questo campo di temperatura.
- Collegare il caricabatterie alla presa a muro più vicina.

IT

# Inserimento del pacco batteria/della scheda di memoria (in vendita separatamente)

- 1** Aprire il coperchio della batteria facendo scorrere la leva.

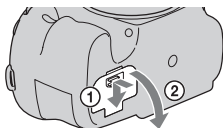

- 2** Inserire completamente il pacco batteria, usando la punta della batteria per premere la leva di blocco.

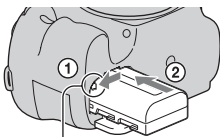

Leva di blocco

- 3** Chiudere lo sportellino.

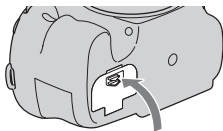

- 4** Far scorrere e aprire il coperchio della scheda di memoria.

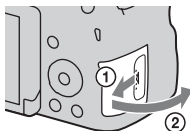

## 5 Inserire una scheda di memoria.

- Con l'angolo smussato rivolto nella direzione mostrata, inserire la scheda di memoria finché scatta in posizione.

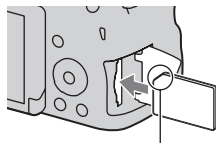

Assicurarsi che l'angolo smussato sia rivolto nella direzione corretta.

## 6 Chiudere lo sportellino.

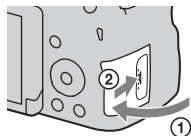

### Per rimuovere il pacco batteria

Spegnere la fotocamera e controllare che la vibrazione della fotocamera si sia interrotta e che sia lo schermo LCD che la spia di accesso (pagina 12) siano spenti. Quindi far scorrere la leva di blocco nella direzione della freccia per rimuovere il pacco batteria. Fare attenzione a non far cadere la batteria.

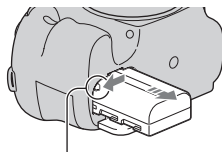

Leva di blocco







IT

### Per rimuovere la scheda di memoria

Accertarsi che la spia di accesso non sia illuminata, quindi aprire il coperchio e premere una volta la scheda di memoria.

## Per controllare il livello rimanente della batteria

Il pacco batteria in dotazione è un pacco batteria a ioni di litio che può scambiare con la fotocamera le informazioni relative alle condizioni di funzionamento. Il tempo rimanente della batteria in percentuale si visualizza secondo le condizioni di funzionamento della fotocamera.

Livello della batteria						<b>"Batteria scarica."</b>
	Alto  Basso					Non è possibile riprendere altre immagini.

## Schede di memoria che è possibile utilizzare

Le seguenti schede di memoria sono compatibili con questa fotocamera. Tuttavia, il funzionamento di tutte le schede di memoria non è garantito con questa fotocamera.

Tipi di scheda di memoria	Fermi immagine	Filmati	In questo manuale
Memory Stick PRO Duo	✓	✓ (Mark2)	Memory Stick PRO Duo
Memory Stick PRO-HG Duo	✓	✓	
Memory Stick XC-HG Duo	✓	✓	Memory Stick XC Duo
Scheda di memoria SD	✓	✓ (Classe 4 o più veloce)	Scheda SD
Scheda di memoria SDHC	✓	✓ (Classe 4 o più veloce)	
Scheda di memoria SDXC	✓	✓ (Classe 4 o più veloce)	

### Note

- Le immagini registrate su una "Memory Stick XC-HG Duo" o su una scheda SDXC non possono essere importate o riprodotte sui computer o sui dispositivi AV che non sono compatibili con exFAT. Assicurarsi che l'apparecchio sia compatibile con il formato exFAT prima di collegarlo alla fotocamera. Se si collega la fotocamera a un apparecchio non compatibile, potrebbe venire richiesto di formattare la scheda. Non formattare mai la scheda in risposta a questa richiesta, poiché, in caso contrario, si cancelleranno tutti i dati sulla scheda. (exFAT è il sistema di file usato su "Memory Stick XC-HG Duo" o sulle schede di memoria SDXC.)

# Montaggio di un obiettivo

## 1 Rimuovere il coperchio del corpo dalla fotocamera e il coperchio di imballaggio dal retro dell'obiettivo.

- Sostituire rapidamente l'obiettivo in una sede lontana da ubicazioni polverose, in modo da evitare che polvere o detriti penetrino all'interno della fotocamera.
- Durante la ripresa, rimuovere il copriobiettivo anteriore dalla parte anteriore dell'obiettivo.

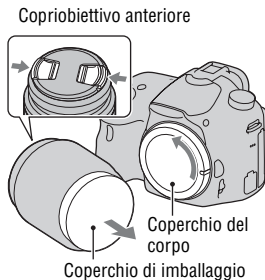

## 2 Montare l'obiettivo allineando i contrassegni di montaggio arancioni (indici di montaggio) sull'obiettivo e sulla fotocamera.

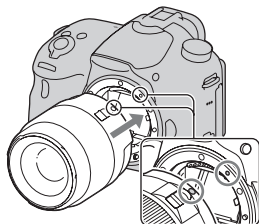

Contrassegni di riferimento arancioni

## 3 Girare l'obiettivo in senso orario finché scatta nella posizione bloccata.

- Assicurarsi di montare l'obiettivo tenendolo dritto.

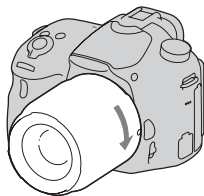

## Note

- Quando si monta un obiettivo, non premere il pulsante di sblocco dell'obiettivo.
- Non esercitare forza quando si monta un obiettivo.
- Gli obiettivi con montaggio E non sono compatibili con questa fotocamera.
- Quando si usa un obiettivo dotato di un attacco per treppiede, fissare l'attacco sul lato dell'obiettivo al treppiede per mantenere l'equilibrio.
- Quando si trasporta la fotocamera con un obiettivo montato, tenere saldamente sia la fotocamera che l'obiettivo.
- Non tenere la parte dell'obiettivo che è estesa per lo zoom o le regolazioni della messa a fuoco.

## Per montare un paraluce

Si consiglia di usare un paraluce per ridurre i riflessi e garantire la qualità ottimale dell'immagine.

Inserire il paraluce nell'attacco sull'estremità del barilotto dell'obiettivo e ruotare il paraluce in senso orario finché scatta.

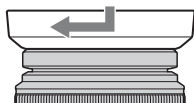

## Note

- Con il DT 18-55mm F3.5-5.6 SAM II non è in dotazione un paraluce. È possibile usare l'ALC-SH108 (in vendita separatamente).
- Il paraluce potrebbe bloccare la luce del flash. Rimuovere il paraluce quando si utilizza il flash.
- Quando si ripone il paraluce, capovolgerlo e metterlo in senso inverso sull'obiettivo.

## Nota sulla sostituzione dell'obiettivo

Quando si sostituisce l'obiettivo, se la polvere o i detriti penetrano nella fotocamera e aderiscono alla superficie del sensore dell'immagine (la parte che converte la luce in segnale elettrico), potrebbero apparire come punti scuri sull'immagine, a seconda dell'ambiente di ripresa.

Il sensore dell'immagine è dotato di una funzione antipolvere per evitare che la polvere si depositi sul sensore dell'immagine. In ogni caso, montare o rimuovere l'obiettivo rapidamente in una sede lontana da ubicazioni polverose.



# Accensione della fotocamera e impostazione dell'orologio

Quando si accende la fotocamera la prima volta, appare la schermata di impostazione della data/dell'ora.

## 1 Impostare l'interruttore di accensione su ON per accendere la fotocamera.

Viene visualizzata la schermata per impostare la data e l'ora.

- Per spegnere la fotocamera, impostare l'interruttore di accensione su OFF.

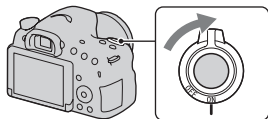

## 2 Verificare che [Immissione] sia selezionato sullo schermo LCD, quindi premere il centro del tasto di controllo.

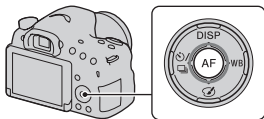

## 3 Selezionare il proprio fuso orario usando ◀/▶ sul tasto di controllo, quindi premere il centro del tasto di controllo.

IT

#### 4 Selezionare ciascuna voce usando ◀/▶ e impostare il valore numerico usando ▲/▼.

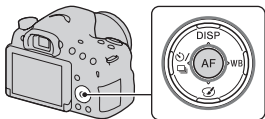

**[Ora legale]:** Attiva o disattiva l'impostazione dell'ora legale.

**[Formato data]:** Seleziona il formato per la visualizzazione della data.

- La mezzanotte viene indicata come 12:00 AM, e il mezzogiorno come 12:00 PM.

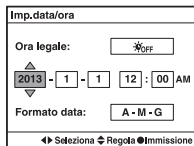

#### 5 Ripetere il punto 4 per impostare altre voci, quindi premere il centro del tasto di controllo.

#### 6 Verificare che [Immissione] sia selezionato, quindi premere il centro del tasto di controllo.

### Per annullare l'operazione di impostazione della data/dell'ora

Premere il tasto MENU.

### Per impostare di nuovo la data/l'ora

La schermata di impostazione della data/dell'ora appare automaticamente solo quando si accende la fotocamera la prima volta. Per impostare di nuovo la data e l'ora, usare il menu.

**Tasto MENU** → **1** → [Imp.data/ora]

### Per impostare di nuovo il fuso orario

È possibile impostare il fuso orario per la zona in cui si sta usando la fotocamera. Questa funzione consente di impostare il fuso orario locale quando si utilizza la fotocamera all'estero.

**Tasto MENU** → **1** → [Impostaz. fuso orario]



## **Come conservare l'impostazione di data e ora**

Questa fotocamera è dotata di una batteria interna ricaricabile per conservare la data, l'ora e altre impostazioni indipendentemente dallo stato di spegnimento o accensione della fotocamera o dal fatto che la batteria sia installata.

# Ripresa di fermi immagine

Nel modo [Auto. intelligente], la fotocamera analizza il soggetto e consente di riprendere con le impostazioni appropriate.

Selezionare  quando si riprende in un luogo in cui l'uso del flash è limitato.

- 1 Impostare la manopola del modo su  (Auto. intelligente) o  (Flash disattiv.).**

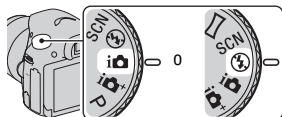

- 2 Tenere la fotocamera, mentre si controlla la ripresa usando lo schermo LCD o il mirino.**

- 3 Sovrapporre l'area AF sul soggetto desiderato.**

- Se l'indicatore  (Avvertimento di vibrazione della fotocamera) lampeggia, riprendere con attenzione il soggetto, tenendo ferma la fotocamera o usando un treppiede.
- Quando la fotocamera riconosce la scena, l'icona di riconoscimento della scena appare sullo schermo e saranno usate delle impostazioni adatte per quella scena.

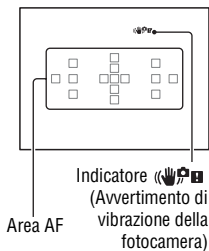

- 4 Quando si usa un obiettivo zoom, ruotare l'anello dello zoom, quindi decidere sulla ripresa.**

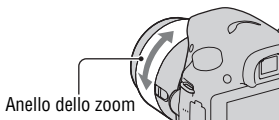

## 5 Premere a metà il pulsante di scatto per mettere a fuoco.

Quando la messa a fuoco è confermata,

● o ● (Indicatore di messa a fuoco) si illumina.

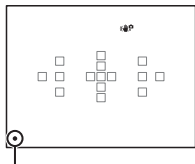
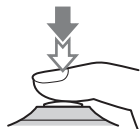

Indicatore di messa a fuoco

## 6 Premere completamente il pulsante di scatto per riprendere.

- Quando [Inquadratura autom.] è impostata su [Automatico] e la fotocamera riprende i visi, i primi piani o i soggetti inseguiti con [Blocco AF], la fotocamera ritaglia automaticamente l'immagine in una composizione adatta. Vengono salvate sia l'immagine originale che l'immagine ritagliata (pagina 31).

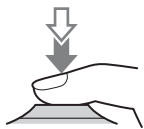

IT

# Registrazione di filmati

---

## 1 Premere il tasto MOVIE per avviare la registrazione.

- È possibile avviare la registrazione dei filmati da qualsiasi modo di esposizione.
- La velocità dell'otturatore e il diaframma sono regolati automaticamente. Se si desidera impostarli su valori particolari, impostare la manopola del modo su  (Filmato) (pagina 29).
- La fotocamera continua a regolare la messa a fuoco quando è nel modo di messa a fuoco automatica.

Tasto MOVIE

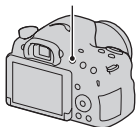

---

## 2 Premere di nuovo il tasto MOVIE per arrestare la registrazione.

---

### Note

- Il suono della fotocamera e dell'obiettivo in funzione potrebbero essere registrati durante la registrazione di un filmato. È possibile disabilitare la registrazione del suono impostando [Registrazione audio] su [Disattiv.].
- Il tempo di registrazione continua di un filmato potrebbe essere inferiore, a seconda della temperatura ambiente o dello stato della fotocamera. Vedere "Note sulla registrazione continua dei filmati".
- Quando appare l'icona , la temperatura della fotocamera è troppo alta. Spegnerla la fotocamera e attendere finché la temperatura della fotocamera scende.

# Riproduzione delle immagini

## 1 Premere il tasto .

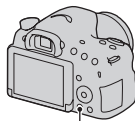

Tasto .

## 2 Tasto MENU → 1 → [Sel.fermo imm./fil.] → Selezionare il modo desiderato

- Per riprodurre i fermi immagine, selezionare [Visione cart. (Fermo imm.)] e per riprodurre i filmati, selezionare [Visione cartella (MP4)] o [Visione AVCHD], a seconda del formato di file.

## 3 Selezionare un'immagine usando sul tasto di controllo.

- Per riprodurre i filmati, premere il centro del tasto di controllo.

Durante la riproduzione di filmati	Funzionamento del tasto di controllo/ della manopola di controllo
Per fare una pausa/ricominciare	●
Per avanzare velocemente	▶
Per tornare indietro velocemente	◀
Per rallentare in avanti	Ruotare la manopola di controllo a destra durante la pausa.
Per rallentare all'indietro	Ruotare la manopola di controllo a sinistra durante la pausa. • Il filmato viene riprodotto un fotogramma alla volta.
Per regolare il volume dell'audio	▼ → ▲/▼
Per visualizzare le informazioni	▲

### Note

- I filmati registrati usando altre periferiche potrebbero non essere riprodotti su questa fotocamera in alcuni casi.

# Cancellazione delle immagini (Cancellazione)

Dopo aver cancellato un'immagine, l'immagine non può essere ripristinata. Assicurarsi di non desiderare più l'immagine prima di cancellarla.

---

- 1 Visualizzare l'immagine che si desidera cancellare e premere il tasto .**

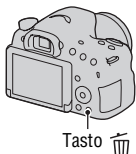

- 2 Selezionare [Canc.] usando  sul tasto di controllo, quindi premere il centro del tasto di controllo.**
- 

## Note

- Le immagini protette non possono essere cancellate.



# Selezione di un modo di ripresa

Impostare la manopola del modo sul modo di ripresa desiderato.



I seguenti modi di ripresa sono disponibili:

<b>i</b> (Auto. intelligente)/ (Flash disattiv.) (24)	Nel modo [Auto. intelligente], la fotocamera analizza il soggetto e consente di riprendere con le impostazioni appropriate. Selezionare [Flash disattiv.] quando si desidera riprendere senza il flash.
<b>i+</b> (Autom. superiore)	La fotocamera riconosce e valuta le condizioni di ripresa e le impostazioni appropriate sono impostate automaticamente. La fotocamera salva 1 immagine appropriata unendo o estraendo le immagini secondo le necessità.
<b>SCN</b> (Selezione scena)	Consente di riprendere con le impostazioni preimpostate in base alla scena.
<b>]</b> (Panoramica ad arco)	Consente di riprendere le immagini panoramiche.
<b>i</b> (Effetto immagine) (32)	Consente di riprendere i fermi immagine con una caratteristica unica per l'effetto selezionato.
<b>T</b> (AE prior. sca. mult. tele-zoom)	La fotocamera continua a riprendere mentre il pulsante di scatto viene premuto completamente. La fotocamera registra continuamente le immagini ad una velocità massima di 8 immagini al secondo.
<b>M</b> (Filmato) (26)	Consente di riprendere i filmati con l'esposizione (sia la velocità dell'otturatore che il valore del diaframma) regolata manualmente.
<b>P</b> (Programmata auto.)	Consente di riprendere con l'esposizione (sia la velocità dell'otturatore che il valore del diaframma) regolata automaticamente. Le altre impostazioni possono essere regolate manualmente.
<b>A</b> (Priorità diaframma)	Consente di riprendere dopo aver regolato manualmente il valore del diaframma usando la manopola di controllo.

IT

<b>S (Priorità tempi)</b>	Consente di riprendere dopo aver regolato manualmente la velocità dell'otturatore usando la manopola di controllo.
<b>M (Esposiz. manuale)</b>	Consente di riprendere dopo aver regolato manualmente l'esposizione (sia la velocità dell'otturatore che il valore del diaframma) usando la manopola di controllo.

# Funzioni che possono essere selezionate usando il tasto Fn (Funzione)

Le funzioni che possono essere selezionate usando il tasto Fn sono le seguenti:

<b>Selezione scena</b>	Seleziona un modo appropriato dalle impostazioni preselezionate di Selezione scena per adattarsi alle condizioni di ripresa. (Ritratti/Eventi sportivi/Macro/Paesaggi/Tramonto/Scena notturna/Crepuscolo senza treppiede/Ritratto notturno)
<b>Filmato</b>	Seleziona il modo di esposizione per adattarsi al soggetto o all'effetto e registra i filmati. (P/A/S/M)
<b>Modo avanzam.</b>	Imposta un modo di avanzamento, come la ripresa continua. (Scatto Singolo/Scatto Multiplo/Autoscatto/Esp.forc.: cont./Esp. a forc. singola/Esp.forc.WB)
<b>Modo flash</b>	Imposta il modo del flash. (Flash disattiv./Flash autom./Flash forzato/Sinc. Lenta/2 <sup>a</sup> tendina/Senza cavo)
<b>Auto.messa fuoco</b>	Seleziona il metodo di messa a fuoco secondo il movimento del soggetto. (AF singolo/AF automatico/AF continuo)
<b>Area AF</b>	Seleziona l'area di messa a fuoco. (Ampia/Zona/Spot/Locale)
<b>AF agganciata al sogg.</b>	Mantiene la messa a fuoco su un soggetto mentre lo segue. (Disattiv./Attiv./Attiv.(AF agg. al sogg. con puls. scatto))
<b>Sorriso/Rilev. visi</b>	Cattura automaticamente i visi delle persone con la messa a fuoco e l'esposizione ottimali./Riprende quando viene rilevato un sorriso. (Rilevamento visi Disattiv./Rilevamento visi Attivato (regist. visi)/Rilevamento visi Attiv./Otturatore sorriso)
<b>Inquadratura autom.</b>	Quando si riprendono i visi, i primi piani o i soggetti inseguiti con [AF agganciata al sogg.], la fotocamera analizza la scena e ritaglia automaticamente l'immagine in una composizione adatta. (Disattiv./Automatico)
<b>ISO</b>	Imposta la sensibilità alla luce. Maggiore è il numero, più rapida è la velocità dell'otturatore. (Riduz. distur. su più fotogr./ISO AUTO, da ISO 100 a 16000)

IT

<b>Modo mis. esp.</b>	Seleziona il metodo per misurare la luminosità. (Multisegmento/Prev. al centro/Spot)
<b>Compens. flash</b>	Regola l'intensità di emissione del flash. (da -2,0EV a +2,0EV)
<b>Bilanc. bianco</b>	Regola il tono di colore delle immagini. (WB automatico/Luce giorno/Ombra/Cielo coperto/A incandesce./Fluor.: bianca calda/Fluor: bianca fredda/Fluor: bianca diurna/Fluor.: luce giorno/Flash/T.colore/Filtro/ Personalizzato)
<b>DRO/HDR auto</b>	Regola automaticamente la luminosità e il contrasto. (Disattiv./Ott.gamma din./HDR auto)
<b>Stile personale</b>	Seleziona l'elaborazione desiderata dell'immagine. (Standard/Vivace/Ritratti/Paesaggi/Tramonto/Bianco e nero)
<b>Effetto immagine</b>	Riprende con il filtro dell'effetto desiderato per ottenere immagini di maggiore effetto. (Disattiv./Fotocamera giocattolo/Colore pop/Posterizzazione/ Foto d'epoca/High key tenue/Colore parziale/Mono. alto contrasto/Lievemente sfocato/Dipinto HDR/Mono. sfuma. ricche/Miniature)

# Funzioni selezionate usando il tasto MENU

È possibile regolare le impostazioni di base per la fotocamera nel loro insieme o eseguire le funzioni quali la ripresa, la riproduzione o altre operazioni.

Premere il tasto MENU, quindi impostare la voce desiderata usando ▲/▼/◀/▶ sul tasto di controllo, quindi premere il centro del tasto di controllo.

Selezionare una pagina del menu

Selezionare una voce sul menu

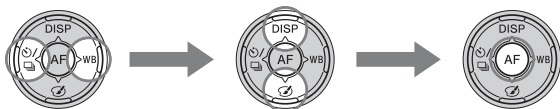

## Uso della funzione di guida della fotocamera

IT

### Guida nella fotocamera

Quando si preme il tasto ? (Guida nella fotocamera) sulla schermata Fn (Funzione) o sulla schermata del menu, appare automaticamente una guida per la funzione o impostazione attualmente selezionata.

Per selezionare le funzioni o impostazioni non disponibili sulla schermata Fn, premere il centro del tasto di controllo per visualizzare la configurazione appropriata per abilitarle.

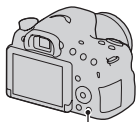

Tasto ? (Guida nella fotocamera)

## Consigli per le riprese

La fotocamera visualizza i consigli per la ripresa in base al modo di ripresa selezionato.

### 1 Premere il tasto ? (Guida nella fotocamera) quando si visualizza il display di informazioni sulla registrazione.

Appare automaticamente un elenco di consigli per la ripresa per il soggetto attuale.

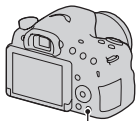

Tasto ? (Guida nella fotocamera)

### 2 Selezionare il consiglio per la ripresa desiderato usando ▲/▼ sul tasto di controllo, quindi premere il centro del tasto di controllo.

Si visualizza il consiglio per la ripresa.

- È possibile far scorrere lo schermo usando ▲/▼.
- È possibile selezionare la voce usando ◀/▶.

### Per accedere a tutti i consigli per la ripresa

È possibile cercare fra tutti i consigli per la ripresa dal menu.

Usare questa voce quando si desidera leggere i consigli per la ripresa che sono stati visti prima.

**Tasto MENU →  3 → [Lista consigli ripresa] → Selezionare il consiglio per la ripresa desiderato**

# Che cosa è possibile fare con il software

Per utilizzare le immagini registrate con la fotocamera, usare il seguente software:

- “PlayMemories Home” (solo per Windows)  
È possibile importare sul computer fermi immagine o filmati registrati con la fotocamera, in modo da poterli visualizzare e utilizzare varie comode funzioni per migliorare le immagini riprese. “PlayMemories Home” è necessario quando si importano i filmati AVCHD sul computer.
- “Image Data Converter”  
È possibile ritoccare le immagini nel formato RAW e convertirle nel formato JPEG/TIFF.

## Che cosa è possibile fare con “PlayMemories Home”

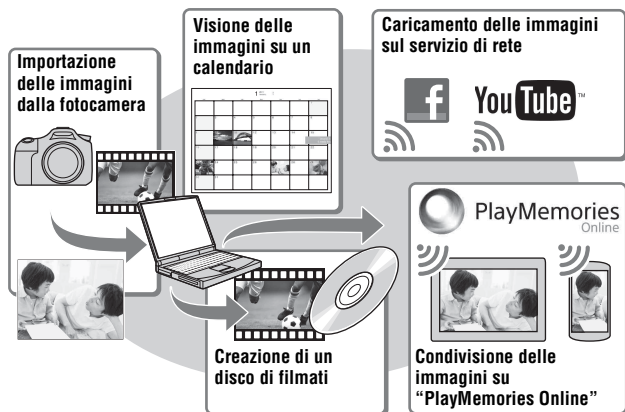

### Installazione di “PlayMemories Home” (solo per Windows)

È possibile installare “PlayMemories Home” dal seguente URL (pagina 37):

[www.sony.net/pm](http://www.sony.net/pm)

### Note

- Per installare “PlayMemories Home” è necessaria una connessione Internet.
- Per usare “PlayMemories Online” o altri servizi di rete è necessaria una connessione Internet. “PlayMemories Online” o altri servizi di rete potrebbero non essere disponibili in alcune nazioni o regioni.
- “PlayMemories Home” non è compatibile con i Mac. Usare le applicazioni che sono installate sul proprio Mac. Per i dettagli, visitare il seguente URL:  
<http://www.sony.co.jp/imsoft/Mac/>

## Che cosa è possibile fare con “Image Data Converter”

Con “Image Data Converter”, è possibile eseguire le seguenti operazioni:

- È possibile riprodurre e modificare le immagini registrate nel formato RAW con varie correzioni, come la curva del tono e la nitidezza.
- È possibile regolare le immagini con il bilanciamento del bianco, l'esposizione e [Stile personale], ecc.
- È possibile salvare le immagini visualizzate e modificate su un computer. È possibile salvare l'immagine nel formato RAW o salvarla nel formato di file generico (JPEG/TIFF).
- È possibile visualizzare e paragonare le immagini RAW e le immagini JPEG registrate da questa fotocamera.
- È possibile classificare le immagini in 5 livelli.
- È possibile applicare le etichette a colori, ecc.

### Installazione di “Image Data Converter” (Windows/Mac)

È possibile scaricare “Image Data Converter” dal seguente URL (pagina 38):

<http://www.sony.co.jp/ids-se/>

### Note

- Per installare “Image Data Converter” è necessaria una connessione Internet.



# Installazione del software

## Installazione di “PlayMemories Home”

- Collegarsi come Amministratore.
- Se il software “PMB (Picture Motion Browser)”, in dotazione con i modelli rilasciati prima del 2011, è già stato installato sul computer, “PlayMemories Home” lo sovrascriverà e sarà installato. Anche se alcune funzioni di “PlayMemories Home” sono diverse da quelle di “PMB”, usare “PlayMemories Home”.

### 1 Usando il browser Internet sul computer, andare al seguente URL, quindi cliccare su [Installa] → [Esegui].

[www.sony.net/pm](http://www.sony.net/pm)

### 2 Seguire le istruzioni sullo schermo per completare l'installazione.

- Quando si visualizza il messaggio di collegare la fotocamera a un computer, collegare la fotocamera e il computer usando il cavo micro USB (in dotazione).

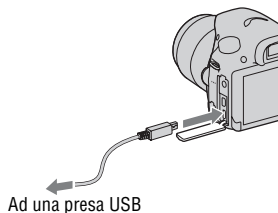

IT

## Visione della “Guida d’aiuto PlayMemories Home”

Per i dettagli sul modo di usare “PlayMemories Home,” consultare la “Guida d’aiuto PlayMemories Home”.

### Fare doppio clic sull'icona di [Guida d’aiuto PlayMemories Home] sul desktop.

- Per accedere a “Guida d’aiuto PlayMemories Home” dal menu di avvio: Fare clic su [start] → [Tutti i programmi] → [PlayMemories Home] → [Guida d’aiuto PlayMemories Home].
- Per Windows 8, selezionare l'icona di [PlayMemories Home] sulla schermata di avvio, quindi lanciare “PlayMemories Home” e selezionare [Guida d’aiuto PlayMemories Home] dal menu di [Guida].

- Per i dettagli su “PlayMemories Home”, è anche possibile consultare la seguente pagina di supporto di PlayMemories Home (solo in inglese): <http://www.sony.co.jp/pmh-se/>

## Installazione di “Image Data Converter”

### 1 Usando il browser Internet sul computer, andare al seguente URL.

Per Windows: <http://www.sony.co.jp/imsoft/Win/>

Per Mac: <http://www.sony.co.jp/imsoft/Mac/>

### 2 Seguire le istruzioni sullo schermo per completare l'installazione.

## Visione della “Guida di Image Data Converter”

Per i dettagli sul modo di usare “Image Data Converter,” consultare la “Guida di Image Data Converter”.

#### Per Windows:

**Fare clic su [start] → [Tutti i programmi] → [Image Data Converter] → [Guida] → [Image Data Converter Ver.4].**

#### Per Mac:

**Avviare Finder → [Applicazioni] → [Image Data Converter] → [Image Data Converter Ver.4] → Nella barra del menu, scegliere “Guida” → “Guida di Image Data Converter”.**

- Per Windows 8, avviare “Image Data Converter Ver.4” → Nella barra del menu, scegliere “Guida” → “Guida di Image Data Converter”.
- Per i dettagli su “Image Data Converter”, è anche possibile consultare la seguente pagina di supporto di “Image Data Converter” (solo in inglese): <http://www.sony.co.jp/ids-se/>

# Elenco delle icone sullo schermo

## Visual. grafica (Schermo LCD)

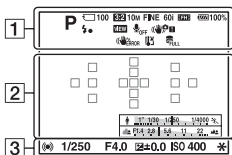

## Visualizza tutte info. (Schermo LCD)

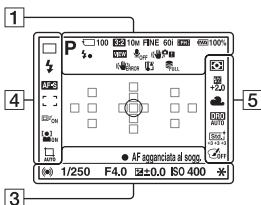

## Per la riproduzione (Display delle informazioni di base)

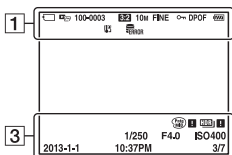

1

Icone visualizzate	Indicazione
	Modo di esposizione (29)
	Icone di riconoscimento della scena
	Scheda di memoria (16)/ Caricamento
100	Numero rimanente di immagini registrabili
3:2 16:9	Rapporto di aspetto dei fermi immagine
20M 10M 5.0M 17M 8.4M 4.2M WIDE STD	Dimensione dei fermi immagine
RAW RAW+J FINE STD	Qualità di immagine dei fermi immagine
60i 24p 50i 25p	Frequenza dei fotogrammi dei filmati
FX FH 1080i VGA	Dimensione di immagine dei filmati

IT

Icone visualizzate	Indicazione
100%	Carica residua della batteria (18)
	Carica del flash in corso
	Effet.impos. disattiv.
	Registrazione audio disattivata dei filmati
	SteadyShot/Avvertimento di vibrazione della fotocamera
	Errore SteadyShot
	Avvertimento di surriscaldamento (5)
	File di database pieno/ Errore del file di database
	Modo visione
100-0003	Numero cartella – file
	Proteggi
DPOF	Impostazione DPOF
	Avvertimento sulla batteria rimanente (18)

2

Icone visualizzate	Indicazione
	Area di misurazione spot (32)
	Area AF (31)
	Zoom intelligente
	Zoom Immag.nitida
	Zoom digitale
	Ingrandimento dello zoom

Icone visualizzate	Indicazione
	Indicatore tempo di otturazione
	Indicatore del diaframma

3

Icone visualizzate	Indicazione
REGIST. 0:12	Tempo di registrazione del filmato (m:s)
	Messa a fuoco (25)
1/250	Tempo di otturazione
F4.0	Diaframma
	Scala EV (Solo per il mirino)
	Compensazione dell'esposizione
	Blocco AE
	Avvertimento automatico per immagine HDR
	Errore effetto immagine
ISO400	Sensibilità ISO (31)
3/7	Numero file/Numero di immagini nel modo visione
2013-1-1 10:37AM	Data di registrazione

4

Icone visualizzate	Indicazione
	Modo avanzam

Icone visualizzate	Indicazione
	Modo del flash/ Riduzione occhi rossi
	Modo di messa a fuoco
	Area AF (31)
	Blocco AF (31)
	Rilevamento visi (31)/ Otturatore sorriso (31)
	Inquadratura automatica oggetto (31)
	Indicatore di sensibilità del rilevamento sorrisi

5

Icone visualizzate	Indicazione
	Modo mis.esp (32)
	Compensazione del flash (32)
	Bilanciamento del bianco (Automatico, preimpostato, personalizzato, temperatura del colore, filtro del colore) (32)
	Ottimizzatore di gamma dinamica/HDR auto (32)

Icone visualizzate	Indicazione
	Stile personale (32)/ Contrasto, saturazione, nitidezza
	Effetto immagine (32)

IT

# Ulteriori informazioni sulla fotocamera (Guida all'uso $\alpha$ )

La “Guida all'uso  $\alpha$ ” può essere scaricato dall'Internet. Consultare la “Guida all'uso  $\alpha$ ” per le istruzioni approfondite sulle numerose funzioni della fotocamera.

---

## **1 Accedere alla pagina di assistenza Sony.**

<http://www.sony.net/SonyInfo/Support/>

---

## **2 Selezionare la propria nazione o regione.**

## **3 Cercare il nome del modello della fotocamera nella pagina di assistenza.**

- Controllare il nome del modello sul fondo della fotocamera.
-

# Controllo del numero di immagini registrabili/del tempo di registrazione

Dopo aver inserito una scheda di memoria nella fotocamera e aver impostato l'interruttore di alimentazione su ON, il numero di immagini che è possibile registrare (se si continua a riprendere usando le impostazioni attuali) si visualizza sullo schermo.

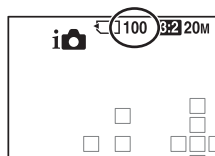

## Note

- Quando “0” (il numero di immagini registrabili) lampeggia in giallo, la scheda di memoria è piena. Sostituire la scheda di memoria con un'altra o cancellare le immagini dalla scheda di memoria attuale (pagina 28).
- Quando “NO CARD” (il numero di immagini registrabili) lampeggia in giallo, non è stata inserita una scheda di memoria. Inserire una scheda di memoria.

## Il numero di immagini che è possibile registrare su una scheda di memoria

La tabella mostra il numero approssimativo di immagini che è possibile registrare su una scheda di memoria formattata con questa fotocamera. I valori vengono definiti utilizzando schede di memoria standard Sony per eseguire le prove. I valori potrebbero variare a seconda delle condizioni di ripresa e del tipo di scheda di memoria usata.

**Dimens. immagine: L: 20M**

**Rapp. aspetto: 3:2\***

**Scheda di memoria formattata con questa fotocamera (Unità: immagini)**

Capacità Dimensione	2 GB	4 GB	8 GB	16 GB	32 GB	64 GB
Standard	385	780	1550	3150	6300	12500
Fine	240	485	980	1950	3900	7800
RAW & JPEG	65	125	260	520	1050	2100
RAW	89	175	355	720	1400	2850

\* Quando [Rapp.aspetto] è impostato su [16:9], è possibile registrare più immagini rispetto al numero indicato nella tabella sopra (tranne quando [RAW] è selezionato).

## Tempo registrabile e numero di immagini registrabili possibile su un solo pacco batteria carico.

Tenere presente che il numero reale potrebbe essere inferiore a quello indicato a seconda delle condizioni d'uso.

		Tempo registrabile	Numero di immagini
Ripresa (Fermi immagine)	Modo schermo LCD	Circa 350 min.	Circa 700 immagini
	Modo mirino	Circa 345 min.	Circa 690 immagini
Registrazione di filmati	Modo schermo LCD	Circa 160 min.	–
	Modo mirino	Circa 160 min.	–
Registrazione continua del filmato	Modo schermo LCD	Circa 265 min.	–
	Modo mirino	Circa 270 min.	–

- Il numero è calcolato quando si usa un pacco batteria alla massima capacità e alle seguenti condizioni:
  - Ad una temperatura ambiente di 25°C
  - Usando un pacco batteria che è stato caricato per un'ora dopo che la spia CHARGE si è spenta.
  - Utilizzando Sony "Memory Stick PRO Duo" (in vendita separatamente).
- Il numero di fermi immagine si basa sullo standard CIPA nelle seguenti condizioni. (CIPA: Camera & Imaging Products Association)
  - [Qualità] è impostato su [Fine].
  - [Auto.messa fuoco] è impostato su [AF automatico].
  - Si riprende una volta ogni 30 secondi.
  - Facendo lampeggiare il flash una volta su 2.
  - Accendendo e spegnendo la fotocamera una volta su 10.
- Il tempo registrabile del filmato si basa sullo standard CIPA nelle seguenti condizioni.
  - Qualità del filmato: AVCHD FH
  - Registrazione di filmati: Ripetizione delle operazioni come la registrazione, la zumata, l'attesa della ripresa, l'accensione e lo spegnimento.



- Registrazione continua del filmato: Quando si raggiunge il limite della registrazione continua del filmato (29 minuti), premere il tasto MOVIE e continuare la registrazione. Non vengono eseguite altre operazioni come la zumata.

## Tempo di registrazione disponibile per un filmato

La seguente tabella mostra i tempi totali di registrazione approssimativi usando una scheda di memoria formattata con questa fotocamera.

### Scheda di memoria formattata con questa fotocamera

(h (ore), m (minuti))

Capacità Impostazione registraz.	2 GB	4 GB	8 GB	16 GB	32 GB	64 GB
60i 24M(FX)/ 50i 24M(FX)	10 m	20 m	45 m	1 h 30 m	3 h	6 h
60i 17M(FH)/ 50i 17M(FH)	15 m	30 m	1 h	2 h	4 h 5 m	8 h 15 m
24p 24M(FX)/ 25p 24M(FX)	10 m	20 m	45 m	1 h 30 m	3 h	6 h
24p 17M(FH)/ 25p 17M(FH)	15 m	30 m	1 h	2 h	4 h 5 m	8 h 15 m
1440×1080 12M	20 m	40 m	1 h 20 m	2 h 45 m	5 h 30 m	11 h 5 m
VGA 3M	1 h 10 m	2 h 25 m	5 h	10 h	20 h 5 m	40 h 15 m

### Note

- Il tempo registrabile per i filmati varia perché la fotocamera è dotata di VBR (Variable Bit Rate: Velocità in bit variabile), che regola automaticamente la qualità dell'immagine a seconda della scena di ripresa. Quando si registrano i soggetti in movimento rapido, l'immagine è più nitida, ma il tempo registrabile si riduce, perché è richiesta più memoria. Il tempo registrabile varia anche a seconda delle condizioni di ripresa, del soggetto o delle impostazioni della qualità/dimensione dell'immagine.
- I valori indicati non sono per il tempo di registrazione continua.
- Il tempo di registrazione potrebbe dipendere dalle condizioni di ripresa e dalla scheda di memoria usata.
- Quando si visualizza [L], interrompere la registrazione. La temperatura interna della fotocamera è aumentata a un livello inaccettabile.
- Per i dettagli sulla riproduzione dei filmati, vedere a pagina 27.

## Note sulla registrazione continua dei filmati

- Per eseguire la registrazione dei filmati di alta qualità o la ripresa continua usando il sensore di immagini in formato APS-C è richiesta molta energia. Perciò, se si continua a riprendere, la temperatura interna della fotocamera aumenta, specialmente quella del sensore dell'immagine. In tali casi, la fotocamera si spegne automaticamente, poiché le alte temperature influenzano la qualità delle immagini o gravano sul meccanismo interno della fotocamera.
- La durata di tempo disponibile per la registrazione dei filmati è la seguente quando la fotocamera avvia la registrazione dopo che è stata spenta per breve tempo. (I seguenti valori indicano il tempo continuo da quando la fotocamera avvia la registrazione fino a quando la interrompe.)

Temperatura ambiente	Tempo di registrazione continua per i filmati
20°C	Circa 29 minuti
30°C	Circa 29 minuti
40°C	Circa 29 minuti

- La durata di tempo disponibile per la registrazione dei filmati varia con la temperatura o la condizione della fotocamera prima di avviare la registrazione. Se si ricompongono o riprendono frequentemente le immagini dopo aver acceso la fotocamera, la temperatura interna della fotocamera aumenta e il tempo di registrazione disponibile si riduce rispetto ai valori indicati nella tabella precedente.
- Se la fotocamera interrompe la registrazione a causa della temperatura, lasciarla spenta per diversi minuti. Avviare la registrazione dopo che la temperatura interna della fotocamera scende completamente.
- Se si osservano i seguenti punti, il tempo di registrazione si allungherà.
  - Tenere la fotocamera al di fuori della luce diretta del sole.
  - Spegnerla la fotocamera quando non viene usata.
  - Se possibile, usare un treppiede e disabilitare la funzione SteadyShot.
- La dimensione massima di un file di filmato è circa 2 GB. Quando la dimensione del file è di circa 2 GB, la registrazione si interrompe automaticamente quando [Formato file] è impostato su [MP4] e viene creato automaticamente un file di filmato nuovo quando [Formato file] è impostato su [AVCHD].
- La ripresa continua è possibile per circa 29 minuti (limitata dalle specifiche del prodotto).
- Per i filmati di formato [1440×1080 12M], la ripresa continua è possibile per circa 20 minuti (limitata dalla dimensione del file di 2 GB).

# Dati tecnici

## Fotocamera

### [Sistema]

Tipo di fotocamera	Fotocamera digitale con obiettivo intercambiabile
Obiettivo	Obiettivo a montaggio A

### [Sensore dell'immagine]

Formato dell'immagine	23,2 mm×15,4 mm (formato APS-C), sensore dell'immagine CMOS
Numero complessivo di pixel del sensore dell'immagine	Circa 20 400 000 pixel
Numero effettivo di pixel della fotocamera	Circa 20 100 000 pixel

### [SteadyShot]

Per i fermi immagine	Sistema: Sensore dell'immagine con meccanismo a spostamento Effetto: Circa da 2,5 EV a 4,5 EV nella velocità dell'otturatore (a seconda delle condizioni di ripresa e dell'obiettivo montato)
Per i filmati	Sistema: Elettronico

### [Antipolvere]

Sistema	Rivestimento antistatico sul sensore dell'immagine e sul meccanismo a spostamento del sensore dell'immagine
---------	---

### [Sistema di messa a fuoco automatica]

Sistema	Sistema a rilevamento di fase TTL, 15 punti (tipo a croce 3 punti)
Gamma di sensibilità	Da -1 EV a 18 EV (equivalente a ISO 100)
Illuminatore AF	Da 1 m a 5 m circa

**[Mirino elettronico]**

Tipo	Mirino elettronico
Dimensione dello schermo	1,0 cm (tipo 0,39)
Numero totale di punti	1 440 000 punti
Copertura fotogrammi	100%
Punto dell'occhio	Circa 26,5 mm dall'oculare, 23 mm dal riquadro dell'oculare (a $-1 \text{ m}^{-1}$ )
Regolazione diottrica	$-4,0 \text{ m}^{-1}$ a $+4,0 \text{ m}^{-1}$ (diottria)

**[Schermo LCD]**

Pannello LCD	Drive TFT da 6,7 cm (di tipo 2,7)/Schermo LCD Clear Photo
Numero totale di punti	460 800 punti

**[Controllo dell'esposizione]**

Cellula di misurazione	Sensore "Exmor" CMOS
Metodo di misurazione	Misurazione valutativa a 1 200 zone
Campo di misurazione esposimetrica	Da $-2 \text{ EV}$ a $+17 \text{ EV}$ (equivalente a ISO 100 con obiettivo F1,4)
Sensibilità ISO (Indice consigliato di esposizione)	Fermi immagine: AUTO (ISO 100 – 3 200), da ISO 100 a 16 000 (a incrementi di 1 EV) Filmati: AUTO (equivalente a ISO 100 – 3 200), equivalente da ISO 100 a 3 200 (a incrementi di 1 EV)
Compensazione dell'esposizione	$\pm 3,0 \text{ EV}$ (a incrementi di $1/3 \text{ EV}$ )

**[Otturatore]**

Tipo	Controllato elettronicamente, a spostamento trasversale verticale, tipo a piano focale
Gamma dei tempi	Fermi immagine: Da $1/4 \text{ 000}$ di secondo a 30 secondi, BULB Filmati: Da $1/4 \text{ 000}$ di secondo a $1/4$ di secondo (a incrementi di $1/3$ ), fino a $1/60$ di secondo nel modo AUTO
Tempo di sincronizzazione del flash	$1/160$ di secondo



**[Flash incorporato]**

N. G del flash	GN 10 (in metri a ISO 100)
Tempo di ricarica	Circa 4 secondi
Copertura del flash	Copre un obiettivo da 18 mm (lunghezza focale indicata dall'obiettivo)
Compensazione del flash	±2,0 EV (a incrementi di 1/3 EV)
Portata del flash	

Diaframma	F2.8	F4.0	F5.6	
Impostazione ISO	100	Da 1 m a 3,6 m	Da 1 m a 2,5 m	Da 1 m a 1,8 m
	200	Da 1 m a 5 m	Da 1 m a 3,6 m	Da 1 m a 2,5 m
	400	Da 1,4 m a 7,1 m	Da 1 m a 5 m	Da 1 m a 3,6 m
	800	Da 2 m a 10 m	Da 1,4 m a 7,1 m	Da 1 m a 5 m

IT

**[Ripresa continua]**

Velocità di ripresa continua [AE prior. sca. mult. tele-zoom]: Massimo 8 immagini al secondo/ Hi: Massimo 5 immagini al secondo/ Lo: Massimo 2,5 immagini al secondo

- Nostre condizioni di misurazione. La velocità della ripresa continua potrebbe essere minore, a seconda delle condizioni di ripresa (Dimensione di immagine, impostazione ISO, ISO alta NR o l'impostazione di [Compen. obiet.: distort.]).

Numero massimo di riprese continue

Nel modo [AE prior. sca. mult. tele-zoom]

Fine: 16 immagini/Standard: 19 immagini

Nella ripresa continua

Fine: 7 immagini/Standard: 8 immagini/

RAW & JPEG: 5 immagini/RAW: 6 immagini

**[Riproduzione con ingrandimento dell'immagine]**

Scala di ingrandimento Dimensione immagine: L: Circa ×1,0 – ×15,4/  
M: Circa ×1,0 – ×11,2/S: Circa ×1,0 – ×7,7

**[Formato di registrazione]**

Formato file	Compatibile con JPEG (DCF Ver. 2.0, Exif Ver. 2.3, MPF Baseline), RAW (formato ARW2.3 esclusivo di Sony)
Filmato (Formato AVCHD)	Formato AVCHD Ver. 2.0 compatibile Video: MPEG-4 AVC/H.264 Audio: Dolby Digital a 2 canali, dotato di Dolby Digital Stereo Creator • Prodotto su licenza dei Dolby Laboratories.
Filmato (Formato MP4)	Video: MPEG-4 AVC/H.264 Audio: MPEG-4 AAC-LC 2ch

**[Supporto di registrazione]**

“Memory Stick XC Duo”, “Memory Stick PRO Duo”, scheda SD

**[Terminali di ingresso/uscita]**

Terminale USB multiplo/Micro*	Comunicazione USB * Supporta il dispositivo compatibile con micro USB.
HDMI	Micropresa HDMI di tipo D
Terminale del microfono	Minipresa stereo di $\varnothing$ 3,5 mm

**[Alimentazione, generali]**

Pacco batteria	Batteria ricaricabile NP-FM500H
Consumo energetico (durante la ripresa)	Quando si usa il mirino: Circa 1,7 W Quando si usa lo schermo LCD: Circa 1,7 W (Con l'obiettivo SAL18552 montato, per la ripresa dei fermi immagine)

**[Altro]**

Microfono	Stereo
Altoparlante	Monofonico
Funzioni di stampa	Compatibile con Exif Print, compatibile con PRINT Image Matching III, compatibile con DPOF
Dimensioni (circa)	128,6 mm × 95,5 mm × 77,7 mm (L/A/P, escluse le sporgenze)
Peso (circa)	573 g (con batteria e “Memory Stick PRO Duo”) 492 g (solo il corpo)
Temperatura di esercizio	Da 0°C a 40°C

## Compatibilità dei dati delle immagini

- Questa fotocamera è conforme allo standard universale DCF (Design rule for Camera File system) stabilito dalla JEITA (Japan Electronics and Information Technology Industries Association).
- La riproduzione su un altro apparecchio delle immagini registrate con la fotocamera e la riproduzione sulla fotocamera delle immagini registrate o modificate con un altro apparecchio non sono garantite.

Il formato e i dati tecnici sono soggetti a modifiche senza preavviso.

## Caricabatterie/Batteria

### Caricabatterie BC-VM10A

Potenza nominale in ingresso Da 100 V a 240 V CA, 50/60 Hz, 9 W

Potenza nominale in uscita 8,4 V CC, 0,75 A

Gamma di temperatura operativa  
Da 0°C a 40°C

Gamma di temperatura di immagazzinaggio  
Da -20°C a +60°C

Dimensioni massime Circa 70 mm × 25 mm × 95 mm (L/A/P)

Peso Circa 90 g

### Batteria ricaricabile NP-FM500H

Batteria	Batteria a ioni di litio	
Tensione massima	8,4 V CC	
Tensione nominale	7,2 V CC	
Tensione massima di carica	8,4 V CC	
Corrente massima di carica	2,0 A	
Capacità	Tipica	11,8 Wh (1 650 mAh)
	Minima	11,5 Wh (1 600 mAh)
Dimensioni massime	Circa 38,2 mm × 20,5 mm × 55,6 mm (L/A/P)	
Peso	Circa 78 g	

## Obiettivo

Nome (Nome del modello)	DT 18-55mm F3.5-5.6 SAM II (SAL18552)	DT 55-200mm F4-5.6 SAM (SAL55200-2)	DT 18-135mm F3.5-5.6 SAM (SAL18135)
Lunghezza focale equivalente al formato da 35 mm* (mm)	27-82,5	82,5-300	27-202,5
Elementi gruppi dell'obiettivo	7-8	9-13	11-14
Angolo di visualizzazione*	76°-29°	29°-8°	76°-12°
Messa a fuoco minima** (m)	0,25	0,95	0,45
Ingrandimento massimo (x)	0,34	0,29	0,25
F-stop minimo	f/22-36	f/32-45	f/22-36
Diametro del filtro (mm)	55	55	62
Dimensioni (diametro massimo x altezza) (circa, mm)	71,6x69	71,5x85	76x86
Peso (circa, g)	222	305	398

\* I valori della distanza focale equivalente al formato da 35 mm e all'angolo visivo si basano su una fotocamera digitale con obiettivo intercambiabile dotata di un sensore dell'immagine di formato APS-C.

\*\* La distanza minima di messa a fuoco è la distanza più breve dal sensore dell'immagine al soggetto.

- Questo obiettivo è dotato di un codificatore di distanza. Il codificatore di distanza consente una misurazione più accurata (ADI) usando un flash per ADI.
- A seconda del meccanismo del flash, la distanza focale potrebbe cambiare con qualsiasi modifica della distanza di ripresa. La lunghezza focale presume che l'obiettivo sia messo a fuoco sull'infinito.
- La posizione di infinito provvede a qualche regolazione per compensare lo scostamento della messa a fuoco causato dai cambiamenti di temperatura. Per riprendere un soggetto alla distanza di infinito nel modo MF, usare il mirino e impostare la messa a fuoco.





---

### Informazioni sulla lunghezza focale

L'angolo della foto di questa fotocamera è più stretto di quello della fotocamera di formato 35 mm. È possibile trovare l'equivalente approssimativo della lunghezza focale di una fotocamera di formato 35 mm e riprendere con lo stesso angolo della foto, aumentando di metà la lunghezza focale dell'obiettivo.

Per esempio, usando un obiettivo da 50 mm, è possibile ottenere l'equivalente approssimativo di un obiettivo da 75 mm su una fotocamera di formato 35 mm.

## Marchi commerciali

- **α** è un marchio di fabbrica Sony Corporation.
- “Memory Stick”, , “Memory Stick PRO”, **MEMORY STICK PRO**, “Memory Stick Duo”, **MEMORY STICK DUO**, “Memory Stick PRO Duo”, **MEMORY STICK PRO DUO**, “Memory Stick PRO-HG Duo”, **MEMORY STICK PRO-HG DUO**, “Memory Stick XC-HG Duo”, **MEMORY STICK XC-HG DUO**, “Memory Stick Micro”, “MagicGate”, e **MAGICGATE** sono marchi di fabbrica di Sony Corporation.
- “InfoLITHIUM” è un marchio di fabbrica Sony Corporation.
- “PhotoTV HD” è un marchio di fabbrica Sony Corporation.
- “AVCHD” e il logo “AVCHD” sono marchi di Panasonic Corporation e Sony Corporation.
- Blu-ray Disc™ e Blu-ray™ sono marchi di fabbrica della Blu-ray Disc Association.
- Dolby e il simbolo della doppia D sono marchi di fabbrica di Dolby Laboratories.
- Microsoft, Windows, DirectX e Windows Vista sono marchi di fabbrica o marchi di fabbrica registrati di Microsoft Corporation negli Stati Uniti e/o in altre nazioni.
- I termini HDMI e HDMI High-Definition Multimedia Interface e il logo HDMI sono marchi di fabbrica o marchi di fabbrica registrati della HDMI Licensing LLC negli Stati Uniti e in altre nazioni.
- Mac e Mac OS sono marchi o marchi registrati di Apple Inc.
- Intel, Intel Core, MMX e Pentium sono marchi di fabbrica o marchi di fabbrica registrati di Intel Corporation.
- Il logo SDXC è un marchio di fabbrica di SD-3C, LLC.
- Eye-Fi è un marchio di Eye-Fi Inc.
- “” e “PlayStation” sono marchi registrati di Sony Computer Entertainment Inc.
- Adobe è un marchio o un marchio registrato di Adobe Systems Incorporated negli Stati Uniti e/o in altre nazioni.
- Facebook e il logo “f” sono marchi di fabbrica o marchi di fabbrica registrati di Facebook, Inc.
- YouTube e il logo YouTube sono marchi di fabbrica o marchi di fabbrica registrati di Google Inc.
- Inoltre i nomi del sistema e dei prodotti usati in questo manuale sono generalmente marchi commerciali o marchi commerciali registrati dei loro elaboratori o produttori. Tuttavia, i simboli ™ o ® non vengono utilizzati in tutti i casi in questo manuale.



- Aggiungere ulteriore divertimento con la PlayStation 3 scaricando l'applicazione per PlayStation 3 da PlayStation Store (dove è disponibile).
- L'applicazione per PlayStation 3 richiede l'account PlayStation Network e lo scaricamento dell'applicazione. È accessibile nelle aree in cui il PlayStation Store è disponibile.



AVCHD

Ulteriori informazioni su questo prodotto e le risposte alle domande più frequenti sono reperibili sul nostro sito Web di Assistenza Clienti.

<http://www.sony.net/>

Stampato con inchiostro a base di olio vegetale senza COV (composto organico volatile).

#### AVISO

Para reduzir o risco de incêndio ou choque elétrico, não exponha a unidade à chuva ou à humidade.

# INSTRUÇÕES DE SEGURANÇA IMPORTANTES -GUARDE ESTAS INSTRUÇÕES PERIGO PARA REDUZIR O RISCO DE INCÊNDIO OU CHOQUE ELÉTRICO, SIGA CUIDADOSAMENTE ESTAS INSTRUÇÕES

## ATENÇÃO

### Bateria

Se a bateria for indevidamente utilizada, a mesma pode rebentar, provocar um incêndio ou queimaduras químicas. Tenha em atenção as seguintes precauções.

- Não desmonte.
- Não esmague nem exponha a bateria a nenhum choque ou força como martelar, deixar cair, ou pisar a bateria.
- Não cause curto-circuitos e não toque com objetos metálicos nos terminais da bateria.
- Não exponha a uma temperatura superior a 60 °C como, por exemplo, à luz solar direta ou dentro de um automóvel estacionado ao sol.
- Não proceda à incineração nem queime.
- Não manuseie baterias de íões de lítio danificadas ou que estejam a derramar líquido.
- Certifique-se de que carrega a bateria, utilizando um carregador de bateria Sony autêntico ou um dispositivo que possa fazê-lo.
- Mantenha a bateria fora do alcance das crianças.
- Não molhe a bateria.
- Substitua-a apenas por outra do mesmo tipo ou por um tipo equivalente recomendado pela Sony.
- Desfaça-se imediatamente de baterias usadas, tal como descrito nas instruções.

### Carregador da bateria

Utilize uma tomada elétrica de parede mais próxima quando utilizar o Carregador. Desligue imediatamente o Carregador da tomada elétrica de parede se qualquer avaria ocorrer enquanto utiliza o aparelho.

## Aviso para os clientes na Europa

### Nota para os clientes nos países que apliquem as Diretivas da UE

Este produto foi fabricado por ou em nome da Sony Corporation, 1-7-1 Konan Minato-ku Tokyo, 108-0075 Japão. As questões relativas à conformidade dos produtos com base na legislação da União Europeia devem ser dirigidas ao representante autorizado, Sony Deutschland GmbH, Hedelfinger Strasse 61, 70327 Stuttgart, Alemanha. Para quaisquer assuntos de serviço ou garantia, consulte os endereços fornecidos nos documentos de serviço ou de garantia.

Este produto foi testado e está em conformidade com os limites estabelecidos no regulamento EMC relativamente à utilização de cabos com comprimento inferior a 3 metros.

### Atenção

Os campos magnéticos em frequências específicas podem influenciar a imagem e o som desta unidade.

### Nota

Se a transferência de dados for interrompida a meio (falhar) devido a interferências eletromagnéticas ou eletricidade estática, reinicie a aplicação ou desligue e volte a ligar o cabo de comunicação (USB, etc.) de novo.

### Tratamento de Equipamentos Elétricos e Eletrónicos no final da sua vida útil (Aplicável na União Europeia e em países Europeus com sistemas de recolha seletiva de resíduos)



Este símbolo, colocado no produto ou na sua embalagem, indica que este não deve ser tratado como resíduo urbano indiferenciado. Deve sim ser colocado num ponto de recolha destinado a

resíduos de equipamentos elétricos e eletrónicos. Assegurandose que este produto é corretamente depositado, irá prevenir potenciais consequências negativas para o ambiente bem como para a saúde, que de outra forma poderiam ocorrer pelo mau manuseamento destes produtos. A reciclagem dos materiais contribuirá para a conservação dos recursos naturais. Para obter informação mais detalhada sobre a reciclagem deste produto, por favor contacte o município onde reside, os serviços de recolha de resíduos da sua área ou a loja onde adquiriu o produto.

**Tratamento de pilhas no final da sua vida útil (Aplicável na União Europeia e em países Europeus com sistemas de recolha seletiva de resíduos)**



Este símbolo, colocado na pilha ou na sua embalagem, indica que estes produtos não devem ser tratados como resíduos urbanos indiferenciados.

Em determinadas pilhas este símbolo pode ser usado em combinação com um símbolo químico. Os símbolos químicos para o mercúrio (Hg) ou chumbo (Pb) são adicionados se a pilha contiver mais de 0,0005% em mercúrio ou 0,004% em chumbo. Devem antes ser colocados num ponto de recolha destinado a resíduos de pilhas e acumuladores.

Assegurando-se que estas pilhas são corretamente depositadas, irá prevenir potenciais consequências negativas para o ambiente bem como para a saúde, que de outra forma poderiam ocorrer pelo mau manuseamento destas pilhas. A reciclagem dos materiais contribuirá para a conservação dos recursos naturais.

Se por motivos de segurança, desempenho ou proteção de dados, os produtos necessitarem de uma ligação permanente a uma pilha integrada, esta só deve ser substituída por profissionais qualificados. Acabado o período de vida útil do aparelho, coloque-o no ponto de recolha de produtos elétricos/eletrónicos de forma a garantir o tratamento adequado da bateria integrada. Para as restantes pilhas, por favor, consulte as instruções do equipamento sobre a remoção da mesma. Deposite a bateria num ponto de recolha destinado a resíduos de pilhas e baterias.

Para informações mais detalhadas sobre a reciclagem deste produto, por favor contacte o município onde reside, os serviços de recolha de resíduos da sua área ou a loja onde adquiriu o produto.

**Cientes no Brasil**

**DESCARTE DE PILHAS E BATERIAS**

Após o uso, as pilhas e/ou baterias poderão ser entregues ao estabelecimento comercial ou rede de assistência técnica autorizada.



# Notas sobre a utilização da sua câmara

## Procedimento para fotografar

Esta câmara tem 2 modos para monitorizar os motivos: um modo de ecrã LCD, utilizando o ecrã LCD, e um modo de visor através da utilização do visor.

## Notas sobre as funções disponíveis na câmara

Para verificar se é um dispositivo compatível com 1080 60i ou um dispositivo compatível com 1080 50i, verifique as seguintes marcas na base da câmara.

Dispositivo compatível com 1080 60i: 60i

Dispositivo compatível com 1080 50i: 50i

## Exclusão de compensação pelo conteúdo gravado

O conteúdo gravado não pode dar origem a uma indemnização se a gravação ou a reprodução não for possível devido a uma avaria da câmara ou do cartão de memória, etc.

## Recomendação sobre cópias de segurança

Para evitar o risco de perda de dados, copie sempre (cópia de segurança) os dados para outros suportes.

## Notas sobre o ecrã LCD, visor eletrónico, objetiva e sensor de imagem

- O ecrã LCD e visor eletrónico são fabricados com tecnologia de alta precisão, por isso mais de 99,99% dos píxeis estão operacionais para utilização efetiva. Todavia, pode haver alguns pequenos pontos negros e/ou pontos brilhantes (brancos, vermelhos, azuis ou verdes) que apareçam constantemente no ecrã LCD e no visor eletrónico. Estes pontos são normais no processo de fabrico e não afetam de modo algum as imagens.

- Não segure na câmara pelo ecrã LCD.
- Não exponha a câmara à luz direta do sol nem dispare voltado para o sol durante períodos prolongados de tempo. O mecanismo interno pode ficar danificado. Se a luz solar refletida se concentrar num objeto próximo, pode causar um incêndio.
- Existe um ímã na parte traseira e em volta do eixo de rotação da dobradiça do ecrã LCD. Não aproxime do ecrã LCD quaisquer objetos que sejam facilmente afetados por um ímã, tais como disquetes ou cartões de crédito.
- As imagens podem deixar rastros no ecrã em locais frios. Isto não é uma avaria. Quando ligar a câmara num local frio, o ecrã pode ficar temporariamente escuro. Quando a câmara aquecer, o ecrã voltará a funcionar normalmente.
- A imagem gravada pode ser diferente da imagem monitorizada antes da gravação.

## Notas sobre gravação ao longo de períodos alargados de tempo

- Quando continuar a disparar durante um longo período, a temperatura da câmara sobe. Se a temperatura atingir um determinado nível, aparece o ícone [L] no ecrã e a câmara desliga-se automaticamente. Se a alimentação for desligada, deixe arrefecer a câmara durante 10 minutos ou mais para permitir que a temperatura no interior da câmara desça para um nível seguro.
- Sob temperaturas ambiente elevadas, a temperatura da câmara sobe rapidamente.
- Quando a temperatura da câmara sobe, a qualidade da imagem pode deteriorar-se. Recomendamos que espere até que a temperatura da câmara desça antes de continuar a disparar.
- A superfície da câmara pode aquecer. Isto não é uma avaria.

## Notas sobre a importação de filmes AVCHD para um computador

Quando importar filmes AVCHD para um computador, em computadores Windows, use o software "PlayMemories Home".

## Notas sobre a reprodução de filmes noutros dispositivos

- Esta câmara utiliza um MPEG-4 AVC/H.264 High Profile para gravação no formato AVCHD. Filmes gravados no formato AVCHD nesta câmara não podem ser reproduzidos usando os seguintes equipamentos.

- Outros dispositivos compatíveis com o formato AVCHD que não suporta High Profile
- Equipamentos incompatíveis com o formato AVCHD

Esta câmara também utiliza MPEG-4 AVC/H.264 Main Profile para gravação no formato MP4. Por esta razão, os filmes gravados nesta câmara no formato MP4 só podem ser reproduzidos em equipamentos que suportem a norma MPEG-4 AVC/H.264.

- Os discos gravados em qualidade de imagem HD (alta definição) só podem ser reproduzidos em dispositivos compatíveis com o formato AVCHD. Os leitores ou gravadores baseados em DVD não conseguem reproduzir discos com qualidade de imagem HD, uma vez que são incompatíveis com o formato AVCHD. Além disso, os leitores ou gravadores baseados em DVD podem não conseguir ejetar discos com qualidade de imagem HD.

## Aviso sobre direitos de autor

Programas de televisão, filmes, cassetes de vídeo e outros materiais podem estar protegidos pelas leis dos direitos de autor. A gravação não autorizada destes materiais poderá contrariar as disposições das leis de direitos de autor.

## As imagens utilizadas neste manual

As fotografias utilizadas como exemplos de imagens neste manual são imagens reproduzidas e não imagens fotografadas com a câmara.

## Sobre as informações das características técnicas descritas neste manual

Excetuando a informação descrita neste manual, os dados sobre desempenho e sobre características técnicas são definidos sob as condições indicadas a seguir: a uma temperatura ambiente normal de 25° C e usando uma bateria que foi totalmente carregada durante cerca de uma hora após o indicador luminoso de carga ter desligado.

## Nome do modelo

Este manual cobre vários modelos fornecidos com objetivas diferentes. O nome do modelo varia dependendo da objetiva fornecida. O modelo disponível varia em função do país/região.

Nome do modelo	Objetiva
SLT-A58K	DT18-55mm
SLT-A58M	DT18-135mm
SLT-A58Y	DT18-55mm e DT55-200mm



# Verificação dos itens fornecidos

Em primeiro lugar verifique o nome do modelo da câmara (página 6). Os acessórios fornecidos diferem de modelo para modelo.

O número entre parênteses indica a quantidade.

## Fornecido com todos os modelos

- Câmera (1)
- Carregador da bateria BC-VM10A (1)



- Cabo de alimentação (1)\* (não fornecido nos E.U.A e Canadá)



\* A sua câmara pode ser fornecida com múltiplos cabos de alimentação. Utilize o apropriado que corresponda ao seu país/região.

- Pack de baterias recarregáveis NP-FM500H (1)



- Cabo Micro USB (1)

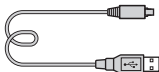

- Correia de ombro (1)

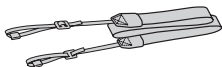

- Tampa do corpo (1) (Colocada na câmara)



- Para-sol da lente / Viseira (1) (Colocado na câmara)
- Manual de instruções (Este manual) (1)

## SLT-A58K

- Objetiva zoom DT18-55mm (1)/ Tampa frontal da objetiva (1)/ Cobertura da embalagem (1)

PT

## SLT-A58M

- Objetiva zoom DT18-135mm (1)/Tampa frontal da objetiva (1)/ Tampa para objetiva traseira (1)/ Para-sol (1)

## SLT-A58Y

- Objetiva zoom DT18-55mm (1)/ Tampa frontal da objetiva (1)/ Cobertura da embalagem (1)
- Objetiva zoom DT55-200mm (1)/Tampa frontal da objetiva (1)/ Tampa para objetiva traseira (1)/ Para-sol (1)

# Identificação dos componentes

Consulte as páginas entre parênteses para detalhes sobre a operação das peças.

## Frete

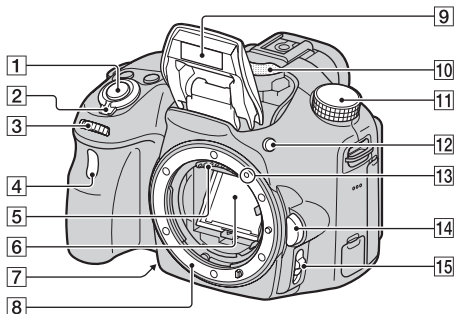

- |  |  |
|--|--|
| <b>1</b> Botão do obturador (23)   | <b>9</b> Flash incorporado*  |
| <b>2</b> Interruptor de alimentação (21)   | <b>10</b> Microfone**  |
| <b>3</b> Seletor de comando (26, 28)   | <b>11</b> Seletor de modo (28)   |
| <b>4</b> Luz do temporizador automático  | <b>12</b> Botão  (abertura do Flash)   |
| <b>5</b> Contactos da objetiva*  | <b>13</b> Índice de montagem (19)  |
| <b>6</b> Espelho*  | <b>14</b> Botão de desengate da objetiva   |
| <ul style="list-style-type: none"><li>• Este espelho é feito de uma película transmissiva. Não toque no espelho. Se o fizer pode sujar ou deformar o espelho e a qualidade da imagem e desempenho da câmara podem deteriorar-se.</li></ul> | <b>15</b> Comutador do modo de focagem   |
| <b>7</b> Botão de pré-visualização/<br>botão Amplificador de Focagem   | <b>* Não toque diretamente nestas partes.</b>  |
| <b>8</b> Anel de montagem da objetiva  | <b>** Não cubra este componente durante a gravação de filme. Ao fazê-lo pode causar ruído ou baixar o volume do som.</b> |

## Traseira

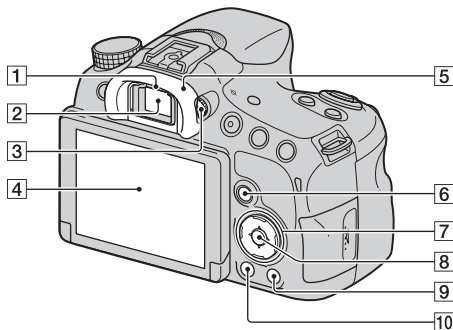

- 1** Sensores da ocular
- 2** Visor\*
- Quando olha através do visor, o modo de visor é ativado, e quando afasta a cara do visor, o modo de visualização regressa ao modo de ecrã LCD.
- 3** Seletor de ajuste de dioptrias
- 4** Ecrã LCD (37)
- 5** Para-sol da lente / Viseira
- 6** Para fotografar: Botão Fn (Função) (29)  
Para visualizar: Botão (Rotação da imagem)
- 7** Botão de controlo ▲/▼/◀/▶/DISP (Ver conteúdo)/WB (Equil brancos) (30)/ (Modo de avanço)/ (Efeito de imagem) (30)
- 8** Botão de controlo (Enter)/ Botão AF (29)/ Botão rastreio AF (29)
- 9** Botão ? (Manual da Câmara) (31)  
Para visualizar: Botão (Apagar) (27)
- 10** Botão (Reprodução) (26)
- \* Não toque diretamente nesta parte.**

## Parte de cima

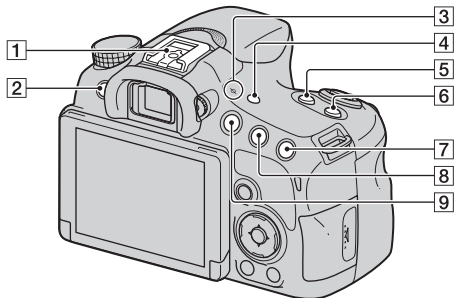

- 1 Sapata multi-interface<sup>1) 2)</sup>
- 2 Botão MENU (30)
- 3  $\ominus$  Marca de posicionamento do sensor de imagem
- 4 Botão FINDER/LCD
- 5 Botão ZOOM
- 6 Botão ISO
- 7 Para fotografar: Botão  $\square$  (Exposição)/Botão AV (Valor da abertura)  
Para visualizar: Botão  $\oplus$  (Aproximação)
- 8 Para fotografar: Botão AEL (Bloqueio AE)  
Para visualizar: Botão  $\ominus$  (Afastamento)/Botão  $\square$  (Índice de imagens)
- 9 Botão MOVIE (25)

<sup>1)</sup> Para mais detalhes sobre acessórios compatíveis para a Sapata multi-interface, visite o website Sony, ou consulte um agente Sony ou instalação local de assistência autorizada da Sony na sua área. Podem também ser usados acessórios para a Base para Acessórios. O funcionamento com acessórios de outros fabricantes não está garantido.

**ni** Multi  
Interface Shoe

Accessory Shoe

<sup>2)</sup> Os acessórios da Sapata para Acessórios com Bloqueio Automático podem também ser colocados usando o Adaptador de Sapata (vendido separadamente).

Auto-lock  
Accessory Shoe

## Lados/Base

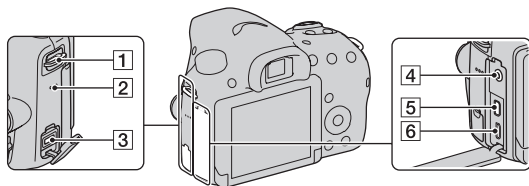

**1** Ganchos para a correia de ombro

- Prenda ambas as extremidades da correia na câmara.

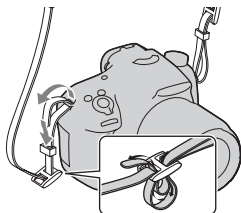

**2** Altifalante

**3** Terminal DC IN

- Quando ligar o Transformador de CA AC-PW10AM (vendido separadamente) à câmara, desligue a câmara, ligando depois o conector do Transformador de CA ao terminal DC IN na câmara.

**4** Tomada  (Microfone)

- Quando um microfone externo estiver ligado, o microfone interno é automaticamente desligado. Se o microfone externo for do tipo de alimentação por plug-in, a alimentação do microfone é fornecida pela câmara.

**5** Micro tomada HDMI

**6** Multi Terminal/Terminal Micro USB (35)

- Suporta dispositivo compatível com Micro USB.

PT

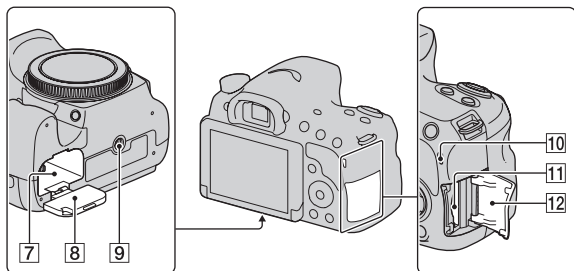

**7** Ranhura de inserção da bateria  
(16)

**8** Tampa da bateria (16)

**9** Recetáculo do tripé

- Utilize um tripé com um comprimento de parafuso inferior a 5,5 mm. Não conseguirá prender com firmeza a câmara a tripés com um parafuso de comprimento de 5,5 mm ou superior, e ao tentar fazê-lo pode danificar a câmara.

**10** Indicador luminoso de acesso  
(17)

**11** Ranhura de inserção do cartão de memória (16)

**12** Tampa do cartão de memória  
(16)

## Objetiva

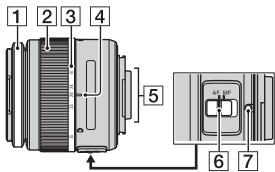
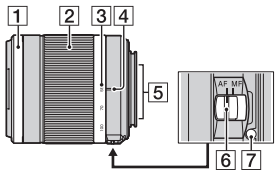
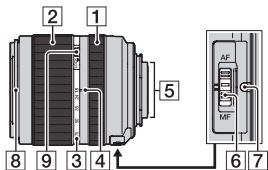
**DT 18-55mm F3.5-5.6 SAM II  
(Fornecida com o SLT-A58K/  
A58Y)**

**DT 55-200mm F4-5.6 SAM  
(Fornecida com o SLT-A58Y)**

**DT 18-135mm F3.5-5.6 SAM  
(Fornecida com o SLT-A58M)**

- 1 Anel de focagem
- 2 Anel de zoom
- 3 Escala da distância focal
- 4 Marca da distância focal
- 5 Contactos da objetiva
- 6 Comutador do modo de focagem
- 7 Marca de montagem
- 8 Índice do para-sol
- 9 Comutador de bloqueio do zoom

- As DT 18-55mm F3.5-5.6 SAM II/DT 55-200mm F4-5.6 SAM/DT 18-135mm F3.5-5.6 SAM são concebidas para as câmaras de montagem tipo A Sony (modelos equipados com um sensor de imagem do formato APS-C). Não pode utilizar estas objetivas em câmaras do formato 35 mm.
- Em relação às objetivas sem ser DT 18-55mm F3.5-5.6 SAM II/DT 55-200mm F4-5.6 SAM/DT 18-135mm F3.5-5.6 SAM, consulte as instruções de operação fornecidas com a objetiva.

PT

# Carregar o pack de baterias

Quando utilizar a câmara pela primeira vez, garanta que carrega a bateria “InfoLITHIUM” NP-FM500H (fornecida).

A bateria “InfoLITHIUM” pode ser carregada mesmo quando não estiver totalmente descarregada. O pack de baterias pode também ser usado quando não tiver sido totalmente carregado.

A bateria carregada vai-se descarregando a pouco, mesmo que não a utilize. Para evitar perder uma oportunidade de fotografar, volte a carregar o pack de baterias antes de fotografar.

---

## 1 Insira o pack de baterias no carregador da bateria.

Empurre o pack de baterias até fazer clique.

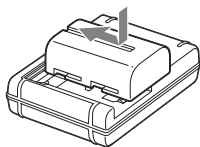



## 2 Ligue o Transformador de CA Nos E.U.A. e Canadá à tomada de parede.

Luz acesa: A carregar

Luz apagada: Carga completa

Tempo de carregamento	Cerca de 175 minutos
-----------------------	----------------------

- Quando carregar um pack de baterias completamente descarregado a uma temperatura de 25° C.
- A luz CHARGE apaga quando o carregamento estiver terminado.

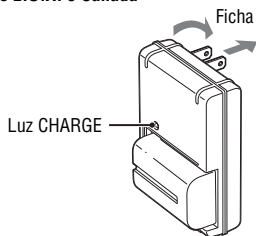

Em países/regiões sem ser os E.U.A. e Canadá

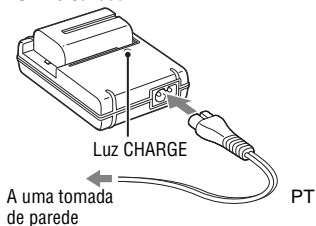

### Notas

- O tempo de carga varia consoante a capacidade restante do pack de baterias ou das condições de carregamento.
- Recomendamos que o carregamento do pack de baterias seja feito a uma temperatura ambiente entre 10° C a 30° C. Pode não conseguir carregar eficientemente o pack de baterias fora desse intervalo de temperaturas.
- Ligue o carregador da bateria à tomada de parede mais próxima.

# Inserir o pack de baterias/cartão de memória (vendido separadamente)

- 1** Abra a tampa da bateria deslizando a alavanca.

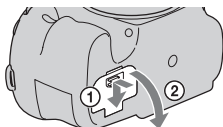

- 2** Insira completamente o pack de baterias, usando a ponta da bateria para carregar na alavanca de bloqueio.

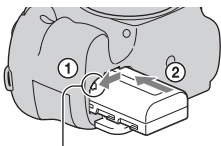

Alavanca de bloqueio

- 3** Feche a tampa da bateria.

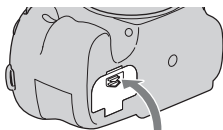

- 4** Deslize e abra a tampa do cartão de memória.

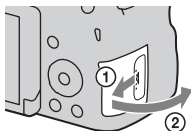

## 5 Inserir um cartão de memória.

- Com o canto recortado virado na direção mostrada, insira o cartão de memória até fazer clique no lugar.

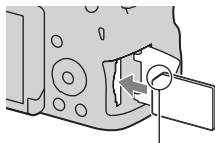

Certifique-se de que o canto recortado está virado para a direção correta.

## 6 Feche a tampa da bateria.

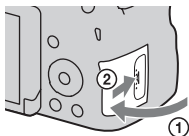

## Retirar o pack de baterias

Desligue a câmara e verifique se a vibração dela parou e que o ecrã LCD e indicador luminoso de acesso (página 12) estão desligados. Depois, deslize a alavanca de bloqueio na direção da seta para retirar o pack de baterias. Tenha cuidado em não deixar cair a bateria.

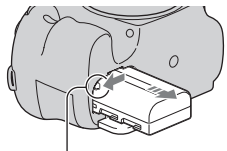

Alavanca de bloqueio

PT

## Para remover o cartão de memória

Certifique-se de que o indicador luminoso de acesso não está aceso, depois abra a tampa e empurre o cartão de memória uma só vez.

## Para verificar o nível de carga restante da bateria

O pack de baterias fornecido é um pack de baterias de ião-lítio que tem funções de troca de informações relacionadas com as condições de funcionamento da sua câmara. O tempo de carga restante da bateria em percentagem é apresentado de acordo com as condições de funcionamento da sua câmara.

Nível da bateria						<b>“Bateria gasta.”</b>
	Alto  Baixo					Não é possível fotografar mais imagens.

## Cartões de memória que pode utilizar

Os seguintes cartões de memória são compatíveis com esta câmara. Contudo, não se garante que todos os cartões de memória funcionem com esta câmara

Tipos de cartões de memória	Imagens fixas	Filmes	Neste manual
Memory Stick PRO Duo	✓	✓ (Mark2)	Memory Stick PRO Duo
Memory Stick PRO-HG Duo	✓	✓	
Memory Stick XC-HG Duo	✓	✓	Memory Stick XC Duo
Cartão de memória SD	✓	✓ (Classe 4 ou superior)	Cartão SD
Cartão de memória SDHC	✓	✓ (Classe 4 ou superior)	
Cartão de memória SDXC	✓	✓ (Classe 4 ou superior)	

### Notas

- As imagens gravadas num cartão de memória “Memory Stick XC-HG Duo” ou SDXC não podem ser importadas ou reproduzidas em computadores ou equipamentos de AV que não sejam compatíveis com o formato exFAT. Garanta que o equipamento é compatível com o formato exFAT antes de o ligar à câmara. Se ligar a sua câmara a um equipamento que não é compatível, poder-lhe-á ser pedido que formate o cartão. Nunca formate o cartão em resposta a este pedido, dado que ao fazê-lo apagará os dados gravados no cartão. (exFAT é o sistema de ficheiros utilizado em cartões “Memory Stick XC-HG Duo” ou SDXC.)

# Colocar uma objetiva

## 1 Remova a tampa do corpo da câmara e a cobertura de embalagem da objetiva.

- Mude rapidamente a objetiva alguns metros longe de locais poeirentos para impedir que pó ou detritos entrem na câmara.
- Quando fotografar, remova a tampa frontal da objetiva da frente da objetiva.

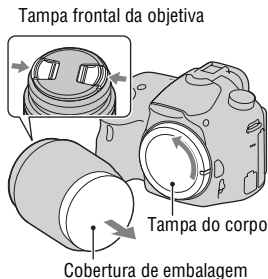

## 2 Monte a objetiva alinhando as marcas de índice cor de laranja (índices de montagem) na objetiva e na câmara.

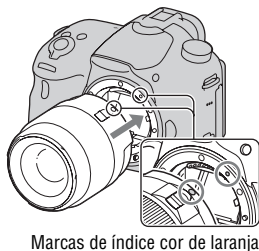

## 3 Rode a objetiva para a direita até fazer clique na posição de bloqueio.

- Garantir o correto alinhamento da objetiva.

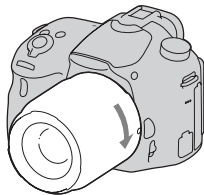

**Notas**

- Quando colocar uma objetiva, não prima o botão de desengate da objetiva.
- Não use força quando colocar uma objetiva.
- As objetivas com montagem tipo E não são compatíveis com esta câmara.
- Quando usar uma objetiva equipada com uma tomada de tripé, coloque a tomada no lado da objetiva face ao tripé para manter o equilíbrio.
- Quando transportar a câmara com a objetiva colocada, segure bem na câmara e na objetiva.
- Não segure na parte extensível da objetiva que serve para fazer zoom ou ajustes de focagem.

**Para colocar um para-sol**

Recomenda-se que utilize um para-sol para reduzir a luz parasita e garantir qualidade de imagem ideal.

Encaixe o para-sol no suporte na extremidade do barril da objetiva e rode o para-sol para a direita até fazer clique.

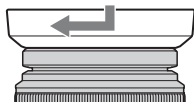
**Notas**

- Não é fornecido para-sol com a DT 18-55mm F3.5-5.6 SAM II. Pode utilizar o ALC-SH108 (vendido separadamente).
- O para-sol pode bloquear a emissão de luz do flash. Remova o para-sol quando utilizar o flash.
- Quando guardar, vire o para-sol e coloque-o sobre a traseira da objetiva.

**Nota sobre a mudança da objetiva**

Quando mudar a objetiva, se entrar na câmara pó ou detritos e aderirem à superfície do sensor de imagem (a parte que converte luz em sinal elétrico), podem aparecer na imagem pontos negros, dependendo do ambiente em que fotografar.

O sensor de imagem está equipado com uma função antipoeira para evitar que o pó caia no sensor de imagem. Contudo, engate ou desengate rapidamente a objetiva alguns segundos afastado de locais poeirentos.

# Ligar a câmara e acertar o relógio

Quando liga a câmara pela primeira vez, aparece o ecrã de configuração da data/hora.

## 1 Coloque o interruptor de alimentação em ON para ligar a câmara.

Aparece o ecrã para acerto da data e da hora.

- Para desligar a câmara, coloque o botão da alimentação em OFF.

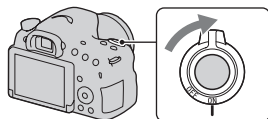

## 2 Verifique que [Confirmar] está selecionado no ecrã LCD, depois prima no centro do botão de controlo.

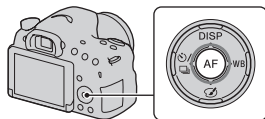

## 3 Selecione a sua área usando ◀/▶ no botão de controlo, depois prima no centro do botão de controlo.

## 4 Selecione cada item usando ◀/▶ e regule o valor numérico usando ▲/▼.

[Hora de verão]: Ativa ou desativa a definição da hora de verão.

[Formato data]: Seleciona o formato de apresentação da data.

- A meia-noite é indicada por 12:00 AM e o meio-dia por 12:00 PM.

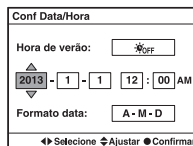
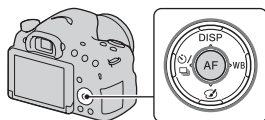

---

**5 Repita o passo 4 para definir outros itens, depois prima no centro do botão de controlo.**

---

**6 Verifique que [Confirmar] está selecionado, depois prima no centro do botão de controlo.**

---

### **Para cancelar a operação de configuração da data/hora**

Prima o botão MENU.

### **Para voltar a configurar a data/hora**

O ecrã de configuração da data/hora aparece automaticamente apenas quando liga a câmara pela primeira vez. Para voltar a acertar a data e hora, use o menu.

**Botão MENU →  1 → [Conf Data/Hora]**

### **Para voltar a configurar a área**

Pode configurar a área geográfica onde utiliza a câmara. Isto permite definir o local de utilização quando a câmara é utilizada no estrangeiro.

**Botão MENU →  1 → [Definição de Área]**

### **Manutenção da data e hora definidas**



Esta câmara tem uma bateria interna recarregável para manter a data e a hora e outras definições independentemente da alimentação estar ou não ligada, ou da bateria estar instalada.



# Fotografar imagens fixas

No modo [Auto inteligente], a câmara analisa o motivo e permite-lhe fotografar com as definições adequadas.

Selecione  quando fotografar num local onde a utilização do flash é restringida.

- 1 Coloque o seletor de modo em  (Auto inteligente) ou  (Flash desligado).**

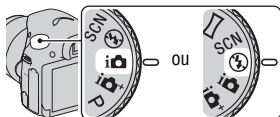

- 2 Segure na câmara, monitorizando a sua foto através do ecrã LCD ou do visor.**

- 3 Sobreponha a área AF sobre o motivo desejado.**

- Se o indicador  (Aviso de vibração da câmara) piscar, fotografe o motivo com cuidado, segurando firmemente a câmara ou utilizando um tripé.
- Quando a câmara reconhece a cena, o ícone de Reconhecimento de Cena aparece no ecrã e serão usadas as definições adequadas para essa cena.

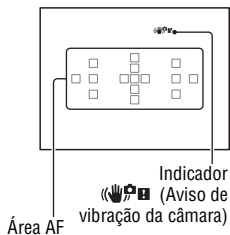

PT

- 4 Quando utilizar uma objetiva zoom, rode o anel de zoom e, em seguida, escolha o momento do disparo.**

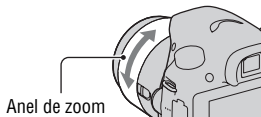

## 5 Premir o botão do obturador até meio curso para focar.

Quando a focagem é confirmada, ● ou (●) (Indicador de focagem) acende.

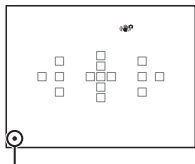
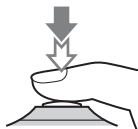

Indicador de focagem

## 6 Prima totalmente o botão do obturador até baixo para fotografar.

- Quando [Enquadr. Automático] estiver regulado para [Auto] e a câmara fotografa rostos, grandes planos ou motivos seguidos por [Rastreo AF], a câmara corta automaticamente a imagem para se obter um enquadramento adequado. Tanto a imagem original como a imagem ajustada são guardadas (página 29).

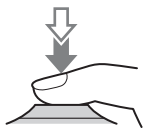

# Gravação de filmes

## 1 Prima o botão MOVIE para iniciar a gravação.

- A gravação de filmes pode ser iniciada a partir de qualquer modo de exposição.
- A velocidade do obturador e abertura são ajustadas automaticamente. Se pretender defini-las para valores específicos, regule o seletor de modo para  (Filme) (página 28).
- A câmara continua a ajustar a focagem quando está no modo de focagem automática.

Botão MOVIE

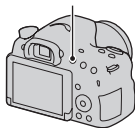

## 2 Prima novamente o botão MOVIE para parar a gravação.

PT

### Notas

- O som emitido pela câmara e pela objetiva em funcionamento pode ser captado enquanto grava um filme. Pode desativar a gravação de som definindo [Gravação Áudio] para [Desligado].
- O tempo de gravação contínua de um filme pode ser mais curto, dependendo da temperatura ambiente ou do estado da câmara. Consulte “Notas sobre gravação contínua de filmes”.
- Quando aparece o ícone , a temperatura da câmara é demasiado elevada. Desligue a câmara e espere até que a temperatura da câmara desça.

# Reprodução de imagens

## 1 Prima o botão .

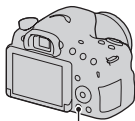

Botão 

## 2 Botão MENU → 1 → [Sel. Imag. fixa/Filme] → Selecione o modo desejado.

- Para reproduzir imagens fixas, selecione [Vista da pasta (Fixa)] e para reproduzir filmes, selecione [Vista da pasta (MP4)] ou [Vista AVCHD] dependendo do formato de ficheiro.

## 3 Selecione uma imagem usando no botão de controlo.

- Para reproduzir filmes, prima no centro do botão de controlo.

Durante a reprodução de filme	Operação do botão de controlo/seletor de comando
Para pausar/retomar	●
Para avanço rápido	▶
Para retrocesso rápido	◀
Para avanço lento	Rode o seletor de comando para a direita durante a pausa.
Para retrocesso lento	Rode o seletor de comando para a esquerda durante a pausa. • O filme é reproduzido quadro a quadro.
Para regular o volume do som	▼ → ▲/▼
Para visualizar informação	▲

### Notas

- Filmes gravados noutros dispositivos podem não reproduzir nesta câmara em alguns casos.

# Apagar imagens (Apagar)

Assim que apagar uma imagem, a imagem não pode ser restaurada. Certifique-se de que não quer a imagem antes de a apagar.

---

- 1 Visualize a imagem que quer apagar e prima o botão .**

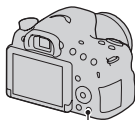

Botão 

---

- 2 Selecione [Apagar] usando  no botão de controlo, depois prima no centro do botão de controlo.**
- 

## Notas

- As imagens protegidas não podem ser apagadas.

# Selecionar um modo de fotografia

Regule o seletor de modo para o modo de fotografia desejado.



Estão disponíveis os seguintes modos de fotografia:

<b>i</b> (Auto inteligente)/ (Flash desligado) (23)	No modo [Auto inteligente], a câmara analisa o motivo e permite-lhe fotografar com as definições adequadas. Selecione [Flash desligado] quando pretender disparar sem o flash.
<b>i+</b> (Auto superior)	A câmara reconhece e avalia as condições de fotografia e as definições apropriadas são definidas automaticamente. A câmara guarda 1 imagem correta combinando ou extraindo imagens, conforme necessário.
<b>SCN</b> (Seleção de cena)	Permite fotografar com definições predefinidas de acordo com a cena.
<b>V</b> (Varrer panorama)	Permite fotografar imagens panorâmicas.
<b>E</b> (Efeito de imagem) (30)	Permite-lhe fotografar imagens fixas com uma textura única para o efeito selecionado.
<b>T</b> (Telezoom Prioridade AE contin.)	A câmara continua a disparar enquanto o botão do disparador é premido totalmente. A câmara grava as imagens continuamente a uma velocidade máxima de cerca de 8 imagens por segundo.
<b>F</b> (Filme) (25)	Permite-lhe filmar com a exposição (tanto a velocidade do obturador como o valor da abertura) regulada manualmente.
<b>P</b> (Programa auto)	Permite-lhe fotografar com a exposição (tanto a velocidade do obturador como o valor da abertura) regulada automaticamente. As outras definições podem ser reguladas manualmente.
<b>A</b> (Prioridade abertura)	Permite-lhe fotografar após ajustar manualmente o valor da abertura usando o seletor de comando.
<b>S</b> (Prioridade obturador)	Permite-lhe fotografar após ajustar manualmente a velocidade do obturador usando o seletor de comando.
<b>M</b> (Exposição manual)	Permite-lhe fotografar após ajustar a exposição (tanto a velocidade do obturador como o valor da abertura) manualmente usando o seletor de comando.

# Funções que podem ser selecionadas usando o botão Fn (Função)

As funções que podem ser selecionadas usando o botão Fn são as seguintes:

<b>Seleção de cena</b>	Seleciona um modo apropriado a partir das predefinições da Seleção de Cena para se adequar às condições de fotografia. (Retrato/Ação desportiva/Macro/Paisagem/Pôr-do-sol/Cena Noturna/Crepúsculo sem Tripé/Retrato noturno)
<b>Filme</b>	Seleciona o modo de exposição para se adequar ao motivo ou ao efeito pretendido e grava filmes. (P/A/S/M)
<b>Modo de avanço</b>	Define o modo de avanço como por exemplo fotografia contínua. (Fotografia Única/Fotografia Contínua/Temp. Auto/Bracket: Cont./Bracket Único/Bracketing WB)
<b>Modo flash</b>	Define o modo de flash. (Flash desligado/Autoflash/Fill-flash/Sinc. lenta/Sinc. traseira/Sem fios)
<b>Modo foco auto.</b>	Seleciona o método de focagem de acordo com o movimento do motivo. (Disparo único AF/AF Automática/AF Contínua)
<b>Área AF</b>	Seleciona a área de focagem. (Grande/Zona/Ponto/Local)
<b>Rastreo AF</b>	Mantém um motivo focado enquanto o segue. (Desligado/Lig./Ligar(Rastreo AF com obturador))
<b>Sor./Det. cara</b>	Capta automaticamente o(s) rosto(s) das pessoas com a focagem e exposição ideais./Dispara quando deteta um sorriso. (Deteção de cara Desligado/Deteção de cara At. (Caras Regist.)/Deteção de cara Lig./Obt. de Sorriso)
<b>Enquadr. Automático</b>	Quando fotografar caras, motivos em grande plano, ou motivos localizados por [Rastreo AF], a câmara analisa a cena e corta automaticamente a imagem para uma composição adequada. (Desligado/Auto)
<b>ISO</b>	Define a sensibilidade à luz. Quanto mais elevado for o número, mais rápida é velocidade do obturador. (Redução ruído multifotog./ISO AUTO, ISO 100 a 16000)
<b>Modo do medidor</b>	Seleciona o método para a medição da luminosidade. (Multissegmento/Ponderado centro/Ponto)

PT

<b>Compens. Flash</b>	Regula a intensidade da emissão de luz do flash. (-2,0EV a +2,0EV)
<b>Equil brancos</b>	Regula o tom de cor das imagens. (Auto WB/Luz do dia/Sombra/Nublado/Incandescente/ Fluor.: Branco Quen./Fluor.: Branco Frio/Fluor.: Branca Dia/ Fluor.: Luz do Dia/Flash/Filtr/Temp.cor/Personalizado)
<b>DRO/HDR Auto</b>	Regula automaticamente a luminosidade e o contraste. (Desligado/Otimiz Alc Din/HDR Auto)
<b>Modo criativo</b>	Seleciona o processamento da imagem desejado. (Standard/Vivo/Retrato/Paisagem/Pôr-do-sol/Preto e Branco)
<b>Efeito de imagem</b>	Fotografa com o filtro de efeito desejado para obter imagens mais impressionantes. (Desligado/Câmara Brinquedo/Sair Cor/Posterização/Foto Retro/Tecla alta Suave/Cor Parcial/Mono. Contr. Alto/ Focagem Suave/Pintura HDR/Mono. tons ricos/Miniatura)

## Funções selecionadas usando o botão MENU

Pode definir as definições básicas da câmara como um todo ou executar funções tais como fotografar, reproduzir ou outras operações.

Prima o botão MENU, configurando depois o item desejado usando ▲/▼/◀/▶ no botão de controlo, premindo depois o centro do botão de controlo.

Selecionar uma página do menu

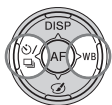

Selecionar um item do menu

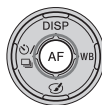
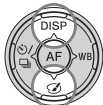



# Utilização da função guia de funcionamento da câmara

## Manual da Câmera

Quando prime o botão ? (Manual da Câmera) no ecrã Fn (Função) ou no ecrã do menu, aparece automaticamente um guia relativo à função ou definição selecionada recentemente.

Para selecionar funções ou definições indisponíveis no ecrã Fn, prima o centro do botão de controlo, para visualizar a configuração apropriada para as ativar.

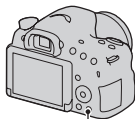

Botão ? (Manual da Câmera)

## Dicas de fotografia

A câmara mostra dicas de fotografia de acordo com o modo de fotografia selecionado.

PT

### 1 Prima o botão ? (Manual da Câmera) quando o visor de informação de gravação for visualizado.

Aparece automaticamente uma lista de dicas de fotografia para o motivo atual.

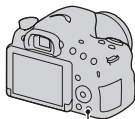

Botão ? (Manual da Câmera)

### 2 Selecione a dica de fotografia desejada usando ▲/▼ no botão de controlo, depois prima no centro do botão de controlo.

Visualiza-se a dica de fotografia.

- Pode percorrer o ecrã usando ▲/▼.
- Pode selecionar o item usando ◀/▶.

### **Para aceder a todas as dicas de fotografia**

Pode pesquisar todas as dicas de fotografia a partir do menu.

Utilize este item quando pretender ler sugestões de fotografia que tenha visto antes.

**Botão MENU →  3 → [Lista dicas fotografia] → Selecione a dica de fotografia desejada**

# O que pode fazer com o software

Para utilizar imagens gravadas com a câmara, use o seguinte software:

- “PlayMemories Home” (apenas Windows)  
Pode importar para o computador fotografias ou filmes gravados na câmara de modo a visualizá-los e utilizar várias funcionalidades apropriadas para melhorar as imagens que fotografou. “PlayMemories Home” é necessário quando importar filmes AVCHD para o seu computador.
- “Image Data Converter”  
Pode retocar imagens do formato RAW e convertê-las no formato JPEG/ TIFF.

## O que pode fazer com “PlayMemories Home”

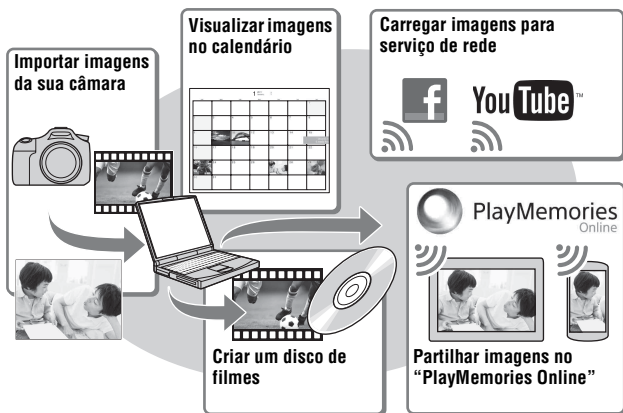

PT

### Instalar “PlayMemories Home” (apenas no Windows)

Pode instalar “PlayMemories Home” do seguinte URL (página 35):  
[www.sony.net/pm](http://www.sony.net/pm)

## Notas

- É necessária uma ligação à Internet para instalar “PlayMemories Home”.
- É necessária uma ligação à Internet para usar “PlayMemories Online” ou outros serviços de rede. “PlayMemories Online” ou outros serviços de rede podem não estar disponíveis em alguns países ou regiões.
- “PlayMemories Home” não é compatível com Macs. Utilize as aplicações que estão instaladas no seu Mac. Para mais pormenores, visite o URL seguinte:  
<http://www.sony.co.jp/imsoft/Mac/>

## O que pode fazer com “Image Data Converter”

Com “Image Data Converter,” pode fazer o seguinte:

- Pode reproduzir e editar imagens gravadas no formato RAW com várias correções, tais como curva de tom e nitidez.
- Pode ajustar imagens com equilíbrio de brancos, exposição e [Modo criativo], etc.
- Pode guardar as imagens visualizadas e editadas num computador. Pode guardar a imagem no formato RAW ou guardá-la no formato de ficheiro genérico (JPEG/TIFF).
- Pode visualizar e comparar as imagens RAW e imagens JPEG gravadas por esta câmara.
- Pode ordenar imagens em 5 graus.
- Pode aplicar rótulos de cor, etc.

## Instalar “Image Data Converter” (Windows/Mac)

Pode transferir “Image Data Converter” do seguinte URL (página 36):

<http://www.sony.co.jp/ids-se/>

## Notas

- É necessária uma ligação à Internet para instalar “Image Data Converter”.

# Instalação do software

## Instalar “PlayMemories Home”

- Inicie a sessão como Administrador.
- Se o software “PMB (Picture Motion Browser)”, fornecido com modelos lançados antes de 2011, já estiver instalado no seu computador, “PlayMemories Home” substituí-lo-á e será instalado. Embora algumas funções de “PlayMemories Home” divirjam daquelas do “PMB”, use “PlayMemories Home”.

### 1 Usando o browser de Internet no seu computador, visite o seguinte URL, depois clique em [Instalar] → [Executar].

[www.sony.net/pm](http://www.sony.net/pm)

### 2 Siga as instruções no ecrã para terminar a instalação.

- Quando se visualizar a mensagem para ligar a câmara a um computador, ligue a câmara e o computador usando o cabo micro USB (fornecido).

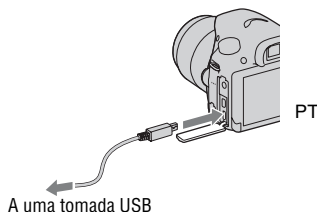

## Visualizar “Guia de Ajuda do PlayMemories Home”

Para mais pormenores em como usar “PlayMemories Home”, consulte o “Guia de Ajuda do PlayMemories Home”.

### Clique duas vezes no ícone [Guia de Ajuda do PlayMemories Home] no ambiente de trabalho.

- Para aceder a “Guia de Ajuda do PlayMemories Home” do menu iniciar: Clique em [Iniciar] → [Todos os programas] → [PlayMemories Home] → [Guia de Ajuda do PlayMemories Home].

- No Windows 8, selecione o ícone [PlayMemories Home] no ecrã Iniciar, depois inicie “PlayMemories Home” e selecione [Guia de Ajuda do PlayMemories Home] do menu [Ajuda].
- Para mais pormenores sobre “PlayMemories Home”, pode também consultar a seguinte página de apoio de PlayMemories Home (inglês apenas):  
<http://www.sony.co.jp/pmh-se/>

## Instalar “Image Data Converter”

### 1 Usando o browser de Internet no seu computador, visite o seguinte URL.

No Windows: <http://www.sony.co.jp/imsoft/Win/>

No Mac: <http://www.sony.co.jp/imsoft/Mac/>

### 2 Siga as instruções no ecrã para terminar a instalação.

## Visualizar “Guia do Image Data Converter”

Para mais pormenores em como usar “Image Data Converter”, consulte o “Guia do Image Data Converter”.

#### No Windows:

**Clique em [Iniciar] → [Todos os programas] → [Image Data Converter] → [Ajuda] → [Image Data Converter Ver.4].**

#### Em Mac:

**Iniciar Finder → [Aplicativos] → [Image Data Converter] → [Image Data Converter Ver.4] → Na barra do menu, escolha “Ajuda” → “Guia do Image Data Converter”.**

- No Windows 8, inicie “Image Data Converter Ver.4” → Na barra do menu, escolha “Ajuda” → “Guia do Image Data Converter”.
- Para mais pormenores sobre “Image Data Converter”, pode também consultar a seguinte página de apoio de “Image Data Converter” (inglês apenas):  
<http://www.sony.co.jp/ids-se/>

# Lista de ícones do ecrã

## Visual. gráfica (Ecrã LCD)

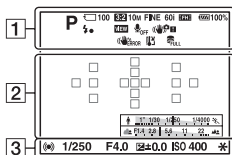

## Visual. Todas Info. (Ecrã LCD)

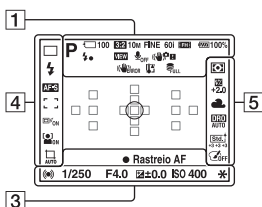

## Para reprodução (Visualização da informação básica)

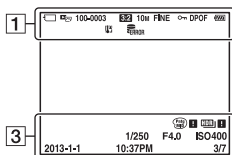

1

Visor	Comentário
	Modo de exposição (28)
	Ícones de Reconhecimento de Cena
	Cartão de memória (16)/ Carregamento
100	Número restante de imagens graváveis
3:2 16:9	Rácio de aspeto de imagens fixas
20M 10M 5.0M 17M 8.4M 4.2M WIDE STD	Tamanho de imagem das imagens fixas
RAW RAW+J FINE STD	Qualidade de imagem das imagens fixas
60i 24p 50i 25p	Velocidade de fotogramas dos filmes
FX FH 1080i VGA	Tamanho de imagem dos filmes

PT

Visor	Comentário
100%	Bateria remanescente (18)
	Carregamento do flash em curso
<b>VIEW</b>	Ef. Definição Desl.
	Gravação de filmes sem áudio
	SteadyShot/Aviso de vibração da câmara
	Erro de SteadyShot
	Aviso de sobreaquecimento (5)
	Ficheiro da Base de dados está cheio/Erro no ficheiro da Base de dados
	Modo de Visualização
<b>100-0003</b>	Pasta - número de ficheiro
	Proteger
<b>DPOF</b>	Configuração DPOF
	Aviso de bateria remanescente (18)

2

Visor	Comentário
	Área de medição pontual (29)
	Área AF (29)
	Zoom Inteligente
	Zoom Imag. Clara
	Zoom digital
	Ampliação do zoom
	Indicador de velocidade do obturador
	Indicador da abertura

3

Visor	Comentário
<b>GRAV 0:12</b>	Duração da gravação do filme (m:s)
	Foco (24)
<b>1/250</b>	Velocidade do obturador
<b>F4.0</b>	Abertura
	Escala EV (Apenas para o visor)
	Compensação da exposição
	Bloqueio AE
<b>HDR</b>	Aviso de imagem com HDR Auto
	Erro do Efeito de Imagem
<b>ISO400</b>	Sensibilidade ISO (29)
<b>3/7</b>	Número do ficheiro/ Número de imagens no modo de visualização
<b>2013-1-1 10:37AM</b>	Data da gravação



4

Visor	Comentário
	Modo de avanço
	Modo de Flash/ Redução de olhos vermelhos
	Modo de focagem
	Área AF (29)
	Bloqueio AF (29)
	Deteção de Cara (29)/ Obturador de Sorriso (29)
	Enquadramento de Retrato Auto (29)
	Indicador de Sensibilidade da Deteção de Sorriso

5

Visor	Comentário
	Modo do medidor (29)
	Compensação do flash (30)
	Equilíbrio de brancos (Automático, Predefinido, Personalizado, Temperatura de cor, Filtro de cor) (30)
	Otimizador de Alcance Dinâmico/HDR Auto (30)
	Estilo Criativo (30)/ Contraste, Saturação, Nitidez
	Efeito de imagem (30)

PT

# Saber mais sobre a câmara (Manual da $\alpha$ )

O “Manual da  $\alpha$ ” pode ser transferido da Internet. Consulte “Manual da  $\alpha$ ” para instruções aprofundadas sobre muitas das funções da câmara.

---

## **1** Aceda à página de apoio da Sony.

<http://www.sony.net/SonyInfo/Support/>

---

## **2** Selecione o seu país ou região.

---

## **3** Pesquise o nome de modelo da sua câmara na página de apoio.

- Verifique o nome de modelo na parte inferior da sua câmara.
-

# Verificação do número de imagens graváveis/tempo de gravação

Assim que inserir um cartão de memória na câmara e colocar o interruptor da alimentação em ON, o número de imagens que podem ser gravadas (se continuar a fotografar usando as definições atuais) é exibido no ecrã.

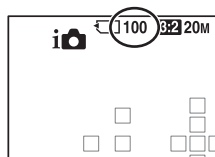

## Notas

- Quando “0” (o número de imagens graváveis) fica intermitente na cor amarela indica que o cartão de memória está cheio. Substitua o cartão de memória por outro ou apague imagens no cartão de memória atual (página 27).
- Quando “NO CARD” (o número de imagens graváveis) fica intermitente na cor amarela, indica que o cartão de memória não está inserido. Inserir um cartão de memória.

## O número de imagens que pode ser gravado num cartão de memória

PT

A tabela mostra o número aproximado de imagens que podem ser gravadas num cartão de memória formatado nesta câmara. Os valores são definidos utilizando cartões de memória padrão da Sony. Os valores podem variar dependendo das condições de fotografia e do tipo de cartão de memória utilizado.

**Tamanho de imagem: L: 20M**

**Rácio aspeto: 3:2\***

**Cartão de memória formatado nesta câmara (Unidades: Imagens)**

Capacidade \ Tamanho	2 GB	4 GB	8 GB	16 GB	32 GB	64 GB
Standard	385	780	1550	3150	6300	12500
Fina	240	485	980	1950	3900	7800
RAW & JPEG	65	125	260	520	1050	2100
RAW	89	175	355	720	1400	2850

\* Quando [Rácio aspeto] está definido para [16:9], pode gravar mais imagens do que o mostrado na tabela acima (exceto quando se seleciona [RAW]).

## Tempo de gravação e número de imagens graváveis possíveis num pack de baterias de carga única

Note que o números real pode ser inferior ao indicados dependendo das condições de utilização.

		Tempo de gravação	Número de imagens
Fotografia (Imagens fixas)	Modo de ecrã LCD	Aprox. 350 min.	Aprox. 700 imagens
	Modo de visor	Aprox. 345 min.	Aprox. 690 imagens
Gravação de filmes	Modo de ecrã LCD	Aprox. 160 min.	–
	Modo de visor	Aprox. 160 min.	–
Gravação contínua de filme	Modo de ecrã LCD	Aprox. 265 min.	–
	Modo de visor	Aprox. 270 min.	–

- O número é calculado quando usa um pack de baterias à capacidade máxima e nas seguintes condições:
  - A uma temperatura ambiente de 25° C.
  - Utilizando um pack de baterias que foi carregado durante uma hora após o indicador luminoso CHARGE se apagar.
  - Utilizando “Memory Stick PRO Duo” da Sony (vendido separadamente).
- O número de imagens fixas baseia-se na norma CIPA nas seguintes condições. (CIPA: Camera & Imaging Products Association)
  - [Qualidade] está definido como [Fina].
  - [Modo foco auto.] está definido como [AF Automática].
  - Disparar uma vez a cada 30 segundos.
  - Disparo estroboscópico do flash a cada 2 vezes.
  - Ligar e desligar a alimentação uma vez em cada 10 vezes.
- O tempo de gravação de filmes baseia-se na norma CIPA nas seguintes condições.
  - Qualidade do filme: AVCHD FH

- Gravação de filmes: Repetir operações como gravação, zoom, espera para disparo e ligar e desligar a alimentação.
- Gravação contínua de filme: Quando se atingir o limite da gravação contínua de filme (29 minutos), prima o botão MOVIE e continue a gravação. Não são executadas outras operações como zoom.

## Tempo de gravação disponível para um filme

A tabela abaixo mostra os tempos totais aproximados para gravação utilizando um cartão de memória formatado nesta câmara.

### Cartão de memória formatado nesta câmara (h (hora), m (minuto))

Capacidade / Definição Gravação	2 GB	4 GB	8 GB	16 GB	32 GB	64 GB
60i 24M(FX)/50i 24M(FX)	10 m	20 m	45 m	1 h 30 m	3 h	6 h
60i 17M(FH)/50i 17M(FH)	15 m	30 m	1 h	2 h	4 h 5 m	8 h 15 m
24p 24M(FX)/25p 24M(FX)	10 m	20 m	45 m	1 h 30 m	3 h	6 h
24p 17M(FH)/25p 17M(FH)	15 m	30 m	1 h	2 h	4 h 5 m	8 h 15 m
1440×1080 12M	20 m	40 m	1 h 20 m	2 h 45 m	5 h 30 m	11 h 5 m
VGA 3M	1 h 10 m	2 h 25 m	5 h	10 h	20 h 5 m	40 h 15 m

PT

### Notas

- O tempo de gravação de filmes varia porque a câmara está equipada com VBR (taxa de bits variável), que ajusta automaticamente a qualidade da imagem dependendo da cena de filmagem. Quando grava motivos em movimento rápido, a imagem é mais clara mas o tempo de gravação mais curto porque é necessária muita memória. O tempo de gravação também varia em função das condições da filmagem ou do motivo ou das definições da qualidade/tamanho de imagem.
- Os valores mostrados não são para tempo de gravação contínua.
- O tempo de gravação pode depender das condições da filmagem e do cartão de memória utilizado.
- Quando se visualiza [1/2], pare a gravação. A temperatura no interior da câmara aumentou para um nível inaceitável.
- Para mais detalhes sobre a reprodução de filmes, consulte a página 26.

## Notas sobre gravação contínua de filmes

- É preciso muita energia para realizar a gravação de um filme de alta qualidade ou filmagem contínua usando o sensor de imagem APS-C. Portanto, se continuar a filmar, a temperatura no interior da câmara subirá, especialmente a do sensor de imagem. Nesses casos, a câmara desliga-se automaticamente dado que as temperaturas elevadas afetam a qualidade das imagens ou sobrecarregam o mecanismo interno da câmara.
- O tempo de duração disponível para gravação de filme é o seguinte quando a câmara começa a gravar após a alimentação da câmara ter sido desligada durante algum tempo. (O seguintes valores indicam o tempo contínuo a partir do momento em que a câmara inicia a gravação até que a câmara para a gravação.)

Temperatura ambiente	Tempo de gravação contínua de filmes
20° C	Cerca de 29 minutos
30° C	Cerca de 29 minutos
40° C	Cerca de 29 minutos

- A duração do tempo disponível para gravação de filme varia com a temperatura ou condição da câmara antes de iniciar a gravação. Se recompuser ou fotografar frequentemente imagens após a alimentação ser ligada, a temperatura no interior da câmara sobe e o tempo de gravação disponível será mais curto do que os valores indicados na tabela acima.
- Se a câmara parar a gravação por causa da temperatura, deixe a câmara vários minutos com a alimentação desligada. Inicie a gravação após a temperatura no interior da câmara baixar totalmente.
- Se observar os seguintes pontos, o tempo de gravação será mais longo.
  - Mantenha a câmara fora da luz direta do sol.
  - Desligue a câmara quando não estiver a ser usada.
  - Se possível, utilize um tripé e desative a função SteadyShot.
- O tamanho máximo de um ficheiro de filme é cerca de 2 GB. Quando o tamanho do ficheiro for cerca de 2 GB, a gravação para automaticamente quando [Formato ficheiro] estiver definido para [MP4], e é criado automaticamente um novo ficheiro de filme quando [Formato ficheiro] estiver definido para [AVCHD].
- Fotografia contínua é possível durante aproximadamente 29 minutos (limitada pelas especificações do produto).
- Nos filmes de tamanho [1440×1080 12M], filmagem contínua é possível durante aproximadamente 20 minutos (limitada pelo tamanho de ficheiro de 2 GB).

# Características técnicas

## Câmara

### [Sistema]

Tipo de câmara	Câmara Digital de Objetivas intercambiáveis
Objetiva	Objetiva de montagem tipo A

### [Sensor de imagem]

Formato de imagem	Sensor de imagem CMOS, 23,2 mm×15,4 mm (formato APS-C)
Número total de píxeis do sensor de imagem	Aprox. 20 400 000 píxeis
Número efetivo de píxeis da câmara	Aprox. 20 100 000 píxeis

### [SteadyShot]

Em imagens fixas	Sistema: Mecanismo de deslocamento do sensor de imagem Efeito: Aprox. 2,5 EV a 4,5 EV em velocidade de obturador (dependendo das condições de fotografia e da objetiva colocada)
Em filmes	Sistema: Eletrónico

### [Antipoeira]

Sistema	Revestimento de proteção contra carga no Sensor de Imagem e mecanismo de deslocamento do sensor de imagem
---------	---

### [Sistema de Focagem Automática]

Sistema	Sistema TTL de deteção de fase, 15 pontos (3 pontos tipo cruzado)
Amplitude de Sensibilidade	-1 EV a 18 EV (equivalente a ISO 100)
Iluminador AF	Aprox. 1 m a 5 m

### [Visor eletrónico]

Tipo	Visor eletrónico
Tamanho do ecrã	1,0 cm (tipo 0,39)
Número total de pontos	1 440 000 pontos
Cobertura do enquadramento	100%

Ponto de mira	Aproximadamente 26,5 mm a partir da ocular, 23 mm a partir da armação da ocular (em $-1\text{ m}^{-1}$ )
Ajuste de Dioptrias	$-4,0\text{ m}^{-1}$ a $+4,0\text{ m}^{-1}$ (dioptria)

**[Ecrã LCD]**

Painel LCD	Unidade TFT 6,7 cm (tipo 2,7)/Ecrã Clear Photo LCD
Número total de pontos	460 800 pontos

**[Controlo da Exposição]**

Célula de Medição	Sensor CMOS “Exmor”
Método de medição	Medição com avaliação de 1 200 zonas
Amplitude de Medição	$-2\text{ EV}$ a $+17\text{ EV}$ (equivalente a ISO 100 com objetiva F1,4)

Sensibilidade ISO (Índice de exposição recomendado)	Imagens fixas: AUTO (ISO 100 – 3 200), ISO 100 a 16 000 (passo de 1 EV) Filmes: AUTO (equivalente a ISO 100 – 3 200), equivalente a ISO 100 a 3 200 (passo de 1 EV)
---	--

Compensação da exposição	$\pm 3,0\text{ EV}$ (passo de $1/3\text{ EV}$ )
--------------------------	---

**[Obturador]**

Tipo	Controlado eletronicamente, vertical-transversal, tipo plano focal
Amplitude de velocidade	Imagens fixas: $1/4\ 000$ segundo a 30 segundos, BULB Filmes: $1/4\ 000$ segundo a $1/4$ segundo (passo de $1/3$ ), até $1/60$ segundo no modo AUTO
Velocidade de sincronização do flash	$1/160$ segundo

**[Flash incorporado]**

N.º G. do Flash	GN 10 (em metros a ISO 100)
Tempo de reciclagem	Aprox. 4 segundos
Cobertura do flash	Cobertura para objetiva de 18 mm (distância focal que a objetiva indica)
Compensação do flash	$\pm 2,0\text{ EV}$ (passo de $1/3\text{ EV}$ )





## Alcance do flash

Abertura	F2.8	F4.0	F5.6	
Definição ISO	100	1 m – 3,6 m	1 m – 2,5 m	1 m – 1,8 m
	200	1 m – 5 m	1 m – 3,6 m	1 m – 2,5 m
	400	1,4 m – 7,1 m	1 m – 5 m	1 m – 3,6 m
	800	2 m – 10 m	1,4 m – 7,1 m	1 m – 5 m

**[Fotografia contínua]**

## Velocidade de fotografia contínua

[Telezoom Prioridade AE contín.]: Máximo de 8 imagens por segundo/ Hi: Máximo de 5 imagens por segundo/ Lo: Máximo de 2,5 imagens por segundo

- As nossas condições de medição. A velocidade da fotografia contínua pode ser mais lenta, dependendo das condições de fotografia (tamanho de imagem, definição ISO, Alta ISO RR ou a definição de [Comp. Objet.: Distorção]).

## O número máximo de fotografias contínuas

No modo [Telezoom Prioridade AE contín.]

Fina: 16 imagens/Standard: 19 imagens

Em fotografia contínua

Fina: 7 imagens/Standard: 8 imagens/RAW & JPEG:

5 imagens/RAW: 6 imagens

PT

**[Reprodução com zoom da imagem]**

## Amplitude da escala

Tamanho de imagem: L: Aprox.  $\times 1,0 - \times 15,4/$

M: Aprox.  $\times 1,0 - \times 11,2/S$ : Aprox.  $\times 1,0 - \times 7,7$

**[Formato de gravação]**

## Formato do ficheiro

JPEG Compatível com (DCF Ver. 2.0, Exif Ver. 2.3, MPF Baseline), RAW (formato ARW2.3 exclusivo da Sony)

## Filme (formato AVCHD)

Compatível com o formato AVCHD Ver. 2.0

Vídeo: MPEG-4 AVC/H.264

Áudio: Dolby Digital 2 canais, equipado com Dolby Digital Stereo Creator

- Fabricado sob licença da Dolby Laboratories.

## Filme (formato MP4)

Vídeo: MPEG-4 AVC/H.264

Áudio: MPEG-4 AAC-LC 2 canais

**[Suporte de gravação]**

“Memory Stick XC Duo”, “Memory Stick PRO Duo”, cartão SD

**[Portas de entrada/saída]**

Multi Terminal/Terminal Micro USB\*

Comunicação USB

\* Suporta dispositivo compatível com Micro USB.

HDMI

Micro tomada HDMI tipo D

Terminal Mic

∅ 3,5 mm Mini tomada estéreo

**[Alimentação, geral]**

Pack de baterias

Pack de baterias recarregável NP-FM500H

Consumo de energia (durante fotografia)

Quando utilizar o visor: Aprox. 1,7 W

Quando utilizar o ecrã LCD: Aprox. 1,7 W

(Com a objetiva SAL18552 colocada, para fotografar imagens fixas)

**[Outras características]**

Microfone

Estéreo

Altifalante

Mono

Funções de impressão

Compatível com Exif Print, compatível com PRINT Image Matching III, compatível com DPOF

Dimensões (Aprox.)

128,6 mm × 95,5 mm × 77,7 mm (L/A/P, excluindo saliências)

Peso (Aprox.)

573 g (com bateria e “Memory Stick PRO Duo”)  
492 g (corpo apenas)

Temperatura operacional

0° C a 40° C

## Sobre a compatibilidade dos dados de imagem

- Esta câmara está em conformidade com a norma universal DCF (Design rule for Camera File system) estabelecida pela JEITA (Japan Electronics and Information Technology Industries Association).
- Não se garante a reprodução noutro equipamento de imagens gravadas com a câmara e a reprodução na câmara de imagens gravadas ou editadas usando outro equipamento.

A conceção e as características técnicas podem ser sujeitas a alterações sem aviso prévio.

## Carregador de bateria/Bateria

### Carregador de bateria BC-VM10A

Potência de entrada	100 V - 240 V CA, 50/60 Hz, 9 W
Potência de saída	8,4 V CC, 0,75 A
Amplitude da temperatura operacional	0° C a 40° C
Amplitude da temperatura de armazenamento	-20° C a +60° C
Dimensões máximas	Aprox. 70 mm × 25 mm × 95 mm (L/A/P)
Peso	Aprox. 90 g

PT

### Pack de baterias recarregáveis NP-FM500H

Bateria	Bateria de ião-lítio
Tensão máxima	8,4 V CC
Tensão nominal	7,2 V CC
Tensão de carga máxima	8,4 V CC
Corrente de carga máxima	2,0 A
Capacidade	Em regime normal 11,8 Wh (1 650 mAh) Mínima 11,5 Wh (1 600 mAh)
Dimensões máximas	Aprox. 38,2 mm × 20,5 mm × 55,6 mm (L/A/P)
Peso	Aprox. 78 g

## Objetiva

Nome (Nome do modelo)	DT 18-55mm F3.5-5.6 SAM II (SAL18552)	DT 55-200mm F4-5.6 SAM (SAL55200-2)	DT 18-135mm F3.5-5.6 SAM (SAL18135)
<b>Distância focal equivalente no formato 35mm* (mm)</b>	27-82,5	82,5-300	27-202,5
<b>Grupos-elementos da objetiva</b>	7-8	9-13	11-14
<b>Ângulo de visão*</b>	76°-29°	29°-8°	76°-12°
<b>Foco mínimo** (m)</b>	0,25	0,95	0,45
<b>Ampliação máxima (X)</b>	0,34	0,29	0,25
<b>F-stop mínimo</b>	f/22-36	f/32-45	f/22-36
<b>Diâmetro do filtro (mm)</b>	55	55	62
<b>Dimensões (diâmetro máximo x altura) (aprox., mm)</b>	71,6x69	71,5x85	76x86
<b>Peso (aprox., g)</b>	222	305	398

\* Os valores indicados para a distância focal e ângulo de imagem equivalentes no formato 35 mm baseiam-se em Câmara Digital de Objetivas intercambiáveis equipadas com um sensor de imagem do tipo APS-C.

\*\* A focagem mínima é a distância mais curta entre o sensor de imagem e o motivo.



- A objetiva está equipada com um codificador de distância. O codificador de distância permite uma medição mais precisa (ADI) utilizando um flash para o ADI.
- Dependendo do mecanismo da objetiva, a distância focal pode variar com qualquer variação da distância de disparo. A distância focal assume que a objetiva está focada no infinito.
- A posição de infinito disponibiliza algum ajustamento para compensar o desvio de focagem originado por alterações de temperatura. Para fotografar um motivo a uma distância na posição de infinita no modo MF, utilize o visor e regule a focagem.

**Sobre a distância focal**

O ângulo da imagem desta câmara é mais estreito do que o de uma câmara de formato 35 mm. Pode encontrar o equivalente aproximado da distância focal de uma câmara de formato 35 mm, e fotografar com o mesmo ângulo de imagem, aumentando a distância focal da sua objetiva em metade.

Por exemplo, usando uma objetiva de 50 mm, pode obter o equivalente aproximado de uma objetiva de 75 mm numa câmara de formato 35 mm.

## Marcas comerciais

- **α** é uma marca comercial da Sony Corporation.
- “Memory Stick”, , “Memory Stick PRO”, **MEMORY STICK PRO**, “Memory Stick Duo”, **MEMORY STICK DUO**, “Memory Stick PRO Duo”, **MEMORY STICK PRO DUO**, “Memory Stick PRO-HG Duo”, **MEMORY STICK PRO-HG DUO**, “Memory Stick XC-HG Duo”, **MEMORY STICK XC-HG DUO**, “Memory Stick Micro”, “MagicGate”, e **MAGICGATE** são marcas comerciais da Sony Corporation.
- “InfoLITHIUM” é uma marca comercial da Sony Corporation.
- “PhotoTV HD” é uma marca comercial da Sony Corporation.
- “AVCHD” e o logótipo “AVCHD” são marcas comerciais da Panasonic Corporation e da Sony Corporation.
- Blu-ray Disc™ e Blu-ray™ são marcas comerciais da Blu-ray Disc Association.
- Dolby e o símbolo de duplo D são marcas comerciais da Dolby Laboratories.
- Microsoft, Windows, DirectX, e Windows Vista são marcas registadas ou marcas comerciais da Microsoft Corporation nos Estados Unidos e/ou outros países.
- Os termos HDMI e HDMI High-Definition Multimedia Interface, e o logótipo HDMI são marcas comerciais ou marcas registadas da HDMI Licensing LLC nos Estados Unidos e outros países.
- Mac e Mac OS são marcas comerciais ou marcas registadas da Apple Inc.
- Intel, Intel Core, MMX, e Pentium são marcas comerciais ou marcas registadas da Intel Corporation.
- O logótipo SDXC é uma marca comercial da SD-3C, LLC.
- Eye-Fi é uma marca comercial da Eye-Fi Inc.
- “” e “PlayStation” são marcas registadas da Sony Computer Entertainment Inc.
- Adobe é uma marca registada ou uma marca comercial da Adobe Systems Incorporated nos Estados Unidos e/ou outros países.
- Facebook e o logótipo “f” são marcas comerciais ou marcas registadas da Facebook, Inc.
- YouTube e o logótipo YouTube são marcas comerciais ou marcas registadas da Google Inc.
- Além disso, os nomes do sistema e produtos utilizados neste manual, em geral, são marcas comerciais ou marcas registadas dos seus respetivos programadores ou fabricantes. Contudo, as marcas ™ ou ® não são utilizadas sistematicamente neste manual.



- Acrescente mais diversão à sua PlayStation 3 transferindo a aplicação para PlayStation 3 de PlayStation Store (onde disponível).

- A aplicação para PlayStation 3 requer conta PlayStation Network e transferência da aplicação. Acessível em áreas onde a PlayStation Store estiver disponível.



Informação adicional sobre este produto e respostas a perguntas frequentes podem ser encontradas no Website do Apoio ao Cliente.

<http://www.sony.net/>

A impressão foi feita utilizando tinta à base de óleo vegetal isenta de COV (composto orgânico volátil).

PT

#### WAARSCHUWING

Om het gevaar van brand of elektrische schokken te verkleinen, mag het apparaat niet worden blootgesteld aan regen of vocht.

**BELANGRIJKE  
VEILIGHEIDSIN-  
STRUCTIES  
-BEWAAR DEZE  
INSTRUCTIES  
GEVAAR  
OM DE KANS OP  
BRAND EN  
ELEKTRISCHE  
SCHOKKEN TE  
VERKLEINEN, HOUDT  
U ZICH NAUWGEZET  
AAN DEZE  
INSTRUCTIES.**

#### LET OP

##### Accu

Bij onjuist gebruik van de accu, kan de accu barsten, brand veroorzaken en chemische brandwonden tot gevolg hebben. Houd rekening met de volgende voorzorgsmaatregelen.

- Demonteer de accu niet.
- Plet de accu niet en stel deze niet bloot aan schokken of stoten, laat deze niet vallen en ga er niet op staan.
- Veroorzaak geen kortsluiting en zorg dat er geen metalen voorwerpen in aanraking komen met de aansluitpunten.
- Stel de accu niet bloot aan hoge temperaturen boven 60 °C, zoals direct zonlicht of in een auto die in de zon geparkeerd staat.
- Verbrand de accu niet en gooi deze niet in het vuur.
- Gebruik geen beschadigde of lekkende lithiumion batterijen.
- Laad de accu op met een echte Sony-acculader of een apparaat waarmee de accu kan worden opgeladen.
- Houd de accu buiten het bereik van kleine kinderen.
- Houd de accu droog.
- Vervang de accu alleen door hetzelfde accutype of een vergelijkbaar accutype dat door Sony wordt aanbevolen.
- Gooi de gebruikte accu zo snel mogelijk weg volgens de instructies.

##### Acculader

Gebruik een stopcontact in de buurt bij het gebruik van de lader. Ontkoppel de lader direct van het stopcontact indien er tijdens het gebruik van de apparatuur problemen zijn.



## Voor klanten in Europa

### Kennisgeving voor klanten in de landen waar EU-richtlijnen van toepassing zijn

Dit product werd geproduceerd door of in opdracht van Sony Corporation, 1-7-1 Konan Minato-ku Tokyo, 108-0075 Japan. Vragen met betrekking tot product conformiteit gebaseerd op EU-wetgeving kunnen worden gericht aan de gemachtigde vertegenwoordiger, Sony Deutschland GmbH, Hedelfinger Strasse 61, 70327 Stuttgart, Duitsland. Voor service- of garantie zaken verwijzen wij u door naar de adressen in de afzonderlijke service of garantie documenten.

Dit product is getest en voldoet aan de beperkingen die zijn uiteengezet in de EMC-regels voor het gebruik van een verbindingkabel van minder dan 3 meter.

#### Let op

De elektromagnetische velden bij de specifieke frequenties kunnen het beeld en het geluid van dit apparaat beïnvloeden.

#### Kennisgeving

Als de gegevensoverdracht halverwege wordt onderbroken (mislukt) door statische elektriciteit of elektromagnetische storing, moet u de toepassing opnieuw starten of de verbindingkabel (USB, enzovoort) loskoppelen en opnieuw aansluiten.

### Verwijdering van oude elektrische en elektronische apparaten (van toepassing in de Europese Unie en andere Europese landen met gescheiden inzamelingsystemen)



Dit symbool op het product of op de verpakking wijst erop dat dit product niet als huishoudelijk afval mag worden behandeld. Het moet echter naar een inzamelingspunt worden

gebracht waar elektrische en elektronische apparatuur wordt gerecycled. Als u ervoor zorgt dat dit product op de correcte manier wordt verwerkt, helpt u mogelijke negatieve gevolgen voor mens en milieu die zouden kunnen veroorzaakt worden in geval van verkeerde afvalbehandeling te voorkomen. Het recycleren van materialen draagt bij tot het behoud van natuurlijke bronnen. Voor meer details in verband met het recyclen van dit product, kan u contact opnemen met de gemeentelijke instanties, de organisatie belast met de verwijdering van huishoudelijk afval of de winkel waar u het product hebt gekocht.

**Verwijdering van oude batterijen  
(van toepassing in de Europese Unie  
en andere Europese landen met  
afzonderlijke inzamelingsystemen)**



Dit symbool op de batterij of op de verpakking wijst erop dat de batterij, meegeleverd met van dit product niet als huishoudelijk afval

behandeld mag worden.

Op sommige batterijen kan dit symbool gebruikt worden in combinatie met een chemisch symbool. Het chemisch symbool voor kwik (Hg) of lood (Pb) wordt toegevoegd wanneer de batterij meer dan 0,0005 % kwik of 0,004 % lood bevat. Door deze batterijen op juiste wijze af te voeren, helpt u mogelijke negatieve gevolgen voor mens en milieu die zouden kunnen veroorzaakt worden in geval van verkeerde afvalbehandeling te voorkomen. Het recyclen van materialen draagt bij tot het behoud van natuurlijke bronnen. In het geval dat de producten om redenen van veiligheid, prestaties dan wel in verband met data-integriteit een permanente verbinding met een ingebouwde batterij vereisen, mag deze batterij enkel door gekwalificeerd servicepersoneel vervangen te worden. Om ervoor te zorgen dat de batterij op een juiste wijze zal worden behandeld, dient het product aan het eind van zijn levenscyclus overhandigd te worden aan het desbetreffende inzamelingspunt voor de recyclage van elektrisch en elektronisch materiaal.

Voor alle andere batterijen verwijzen we u naar het hoofdstuk over hoe de batterij veilig uit het product te verwijderen. Overhandig de batterij aan het desbetreffende inzamelingspunt voor de recyclage van batterijen.

Voor meer details in verband met het recyclen van dit product of batterij, kan u contact opnemen met de gemeentelijke instanties, de organisatie het belast met de verwijdering van huishoudelijk afval of de winkel waar u het product hebt gekocht.

# Opmerkingen over het gebruik van uw camera

## Opnameprocedure

Deze camera heeft 2 functies voor het observeren van onderwerpen: een LCD-schermfunctie met gebruikmaking van het LCD-scherm, en een zoekerfunctie met gebruikmaking van de zoeker.

## Opmerkingen over de functies die beschikbaar zijn met de camera

Om te controleren of dit een 1080 60i-compatibel apparaat of een 1080 50i-compatibel apparaat is, controleert u of de volgende merktekens op de onderkant van de camera staan.

Toestel geschikt voor 1080 60i: 60i

Toestel geschikt voor 1080 50i: 50i

## Geen compensatie voor opgenomen content

Voor opgenomen content die niet kan worden vastgelegd of weergegeven als gevolg van een storing van de camera, de geheugenkaart, enz., kan geen schadevergoeding worden toegekend.

## Aanbeveling van reservekopie

Om het risico van gegevensverlies te vermijden, maakt u altijd een (reserve) kopie op een ander medium.

## Opmerkingen over het LCD-scherm, de elektronische zoeker, de lens en de beeldsensor

- Het LCD-scherm en de elektronische zoeker zijn vervaardigd met behulp van uiterste precisietechnologie zodat meer dan 99,99% van de beeldpunten effectief werkt. Het is echter mogelijk dat enkele kleine zwarte punten en/of oplichtende punten (wit, rood, blauw of groen) permanent op het LCD-scherm en de elektronische zoeker zichtbaar zijn. Dit is een normaal gevolg van het productieproces en heeft geen enkele invloed op de beelden.
- Houd de camera niet vast aan het LCD-scherm.
- Stel de camera niet bloot aan zonlicht en neem niet op in de richting van de zon gedurende een lange tijd. Het interne mechanisme kan worden beschadigd. Als gereflecteerd zonlicht samenvalt op een voorwerp in de buurt, kan brand ontstaan.
- Er zit een magneet op de achterkant en rond de draaiax van het scharnier van het LCD-scherm. Houd voorwerpen die gemakkelijk worden beïnvloed door een magneet, zoals een floppydisk of creditcard, uit de buurt van het LCD-scherm.
- Op koude plaatsen kan het beeld op het scherm najjlen. Dit is geen storing. Wanneer u de camera op een koude plaats inschakelt, kan het scherm tijdelijk donker zijn. Als de camera is opgewarmd, zal het scherm normaal werken.
- Het opgenomen beeld kan verschillen van het beeld dat u zag vóór de opname.

### Opmerkingen over opnemen gedurende een lange tijd

- Wanneer u gedurende een lange tijd blijft opnemen, stijgt de temperatuur van de camera. Als de temperatuur een bepaalde waarde bereikt, wordt het pictogram [↓] afgebeeld op het scherm en schakelt de camera zichzelf automatisch uit. Nadat de camera is uitgeschakeld, laat u de camera gedurende 10 minuten of langer liggen om de temperatuur in de camera te laten zakken tot een veilig niveau.
- Bij hoge omgevingstemperaturen stijgt de temperatuur van de camera snel.
- Wanneer de temperatuur van de camera stijgt, kan de beeldkwaliteit verslechteren. Wij adviseren u te wachten tot de temperatuur van de camera is gezakt voordat u verder gaat met opnemen.
- Het oppervlak van de camera kan warm worden. Dit is geen storing.

### Opmerkingen over het importeren in een computer van bewegende beelden in het AVCHD-formaat

Om bewegende beelden in het AVCHD-formaat in een computer te importeren, gebruikt u voor Windows het softwareprogramma "PlayMemories Home".

### Opmerkingen over het weergeven van bewegende beelden op andere apparaten

- Deze camera gebruikt MPEG-4 AVC/H.264 High Profile voor het maken van opnamen in AVCHD-formaat. Bewegende beelden die op deze camera zijn opgenomen in het AVCHD-formaat, kunnen niet worden weergegeven met behulp van de volgende apparaten:
  - Andere apparaten die compatibel zijn met het AVCHD-formaat die geen ondersteuning bieden voor High Profile
  - Apparaten die niet geschikt zijn voor het AVCHD-formaatDeze camera gebruikt ook MPEG-4 AVC/H.264 Main Profile voor het maken van opnamen in MP4-formaat. Om deze reden kunnen bewegende beelden die op deze camera zijn opgenomen in het MP4-formaat niet worden weergegeven op apparaten die MPEG-4 AVC/H.264 niet ondersteunen.
- Discs die zijn opgenomen in HD (high definition)-beeldkwaliteit kunnen alleen worden afgespeeld op apparaten die compatibel zijn met het AVCHD-formaat. Op DVD's gebaseerde spelers en recorders kunnen geen discs opgenomen in HD (high-definition)-beeldkwaliteit weergegeven omdat ze niet compatibel zijn met het AVCHD-formaat. Bovendien is het mogelijk dat een op DVD's gebaseerde speler of recorder een disc in HD-beeldkwaliteit niet kan uitwerpen.

## Waarschuwing over copyright

Televisieprogramma's, films, videobanden en ander materiaal kunnen beschermd zijn door auteursrechten. Het zonder toestemming opnemen van dergelijk materiaal, kan in strijd zijn met de wetten op de auteursrechten.

## De afbeeldingen die in deze gebruiksaanwijzing worden gebruikt

De foto's die als voorbeeldfoto's in deze handleiding worden gebruikt, zijn gereproduceerde afbeeldingen en niet de werkelijke afbeeldingen die met deze camera zijn gemaakt.

## Informatie over de gegevensspecificaties die in deze gebruiksaanwijzing worden beschreven

De gegevens over prestaties en specificaties zijn gedefinieerd onder de volgende omstandigheden, behalve zoals beschreven in deze handleiding: bij een omgevingstemperatuur van 25 °C en met gebruik van een accu die volledig is opgeladen gedurende ongeveer een uur nadat het oplaadlampje is uitgegaan.

## Modelnaam

In deze gebruiksaanwijzing worden diverse modellen met verschillende lenzen behandeld.

De modelnaam varieert afhankelijk van de meegeleverde lens. Welk model leverbaar is hangt af van het land/de regio waar u woont.

Modelnaam	Lens
SLT-A58K	DT18-55 mm
SLT-A58M	DT18-135 mm
SLT-A58Y	DT18-55 mm en DT55-200 mm

# De bijgeleverde items controleren

Controleer eerst de modelnaam van uw camera (pagina 7). Het verschilt per model welke accessoires worden bijgeleverd.

Het getal tussen haakjes geeft het aantal aan.

## Geleverd bij alle modellen

- Camera (1)
- Acculader BC-VM10A (1)

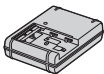

- Netsnoer (1)\* (niet bijgeleverd in de Verenigde Staten en Canada)



\* Er zullen misschien meerdere netsnoeren bij uw camera worden geleverd. Gebruik het snoer dat geschikt is voor uw land/gebied.

- Oplaadbare accu NP-FM500H (1)



- USB-kabel (1)

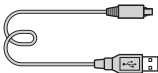

- Schouderriem (1)

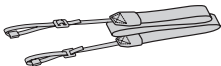

- Lensvattingdop (1) (bevestigd op de camera)



- Oogkap voor oculair (1) (bevestigd op de camera)
- Gebruiksaanwijzing (Deze gebruiksaanwijzing) (1)

## SLT-A58K

- Zoomlens DT18-55 mm (1) met lensdop op de voorkant (1) en verpakkingsdop (1)

## SLT-A58M

- Zoomlens DT18-135 mm (1) met lensdop op de voorkant (1), achterlensdop (1) en lenskap (1)

## SLT-A58Y

- Zoomlens DT18-55 mm (1) met lensdop op de voorkant (1) en verpakkingsdop (1)
- Zoomlens DT55-200 mm (1) met lensdop op de voorkant (1), achterlensdop (1) en lenskap (1)

# Onderdelen herkennen

Raadpleeg de paginanummers tussen haakjes voor meer informatie over de bediening van de onderdelen.

## Voorkant

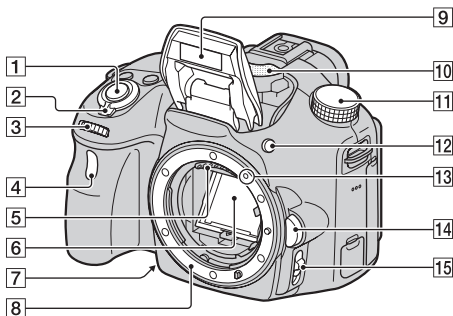

- 1 Ontspanknop (25)
- 2 Aan/uit-schakelaar (22)
- 3 Besturingsknop (28, 30)
- 4 Zelfontspannerlamp
- 5 Contactpunten van de lens\*
- 6 Spiegel\*
  - Deze spiegel is gemaakt van een zendgevoelige folie. Raak de spiegel niet aan. Als u dat doet, kan de spiegel vuil of vervormd raken, en kunnen de beeldkwaliteit en cameraprestaties verslechteren.
- 7 Opname-voorbeeldknop/  
Scherpstel-vergrootknop
- 8 Lensvatting

- 9 Ingebouwde flitser\*
- 10 Microfoon\*\*
- 11 Functiekeuzeknop (30)
- 12 ⚡ (flitser-omhoog-)knop
- 13 Vattingsmarkering (20)
- 14 Lensontgrendelingsknop
- 15 Scherpstellingsfunctie-keuzeknop

\* **Raak deze onderdelen niet rechtstreeks aan.**

\*\* **Bedek dit deel niet tijdens het opnemen van bewegende beelden. Als u dit doet kan ruis worden veroorzaakt of het volume worden verlaagd.**

## Achterkant

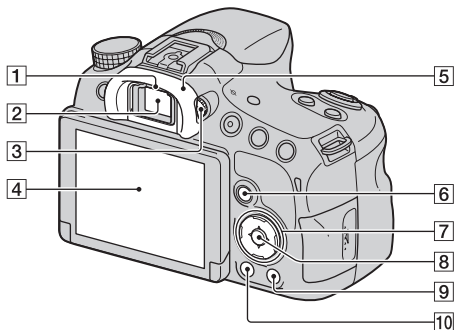

1 Zoekersensors

2 Zoeker\*

- Wanneer u in de zoeker kijkt, wordt de zoekerfunctie ingeschakeld, en wanneer u uw gezicht verijdt van de zoeker keert de functie terug naar de LCD-schermfunctie.

3 Diopterregelaar

4 LCD-scherm (40)

5 Oogkap voor oculair

6 Voor opnemen:

Fn (functie-)knop (31)

Voor weergeven:

↺ (beeldrotatie-)knop

7 Bedieningsknop

▲/▼/◀/▶/DISP (Inhoud weergeven)/WB (Witbalans) (32)/☺ / ☐ (Transportfunctie)/ ☞ (Foto-effect) (32)

8 Midden van bedieningsknop (Enter)/AF-knop (31)/AF-vergrendelingsknop (31)

9 ? (In-Camera Guide-)knop (33)

Voor weergeven: ☞ (wis-)knop (29)



10 ▶ (weergave-)knop (28)

\* **Raak dit onderdeel niet rechtstreeks aan.**

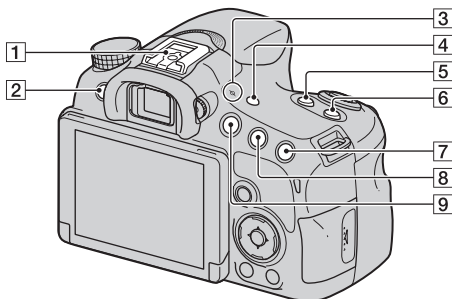

## Bovenkant



- 1 Multi-interfaceschoen<sup>1)2)</sup>
- 2 MENU-knop (33)
- 3 ⊖ Positiemarkering  
beeldsensor
- 4 FINDER/LCD-knop
- 5 ZOOM-knop
- 6 ISO-knop
- 7 Voor opnemen:   
(belichtings-)knop/AV  
(diafragma waarde-)knop  
Voor weergeven:  
⊕ (inzoom-)knop
- 8 Voor opnemen: AEL (voor AE-  
vergrendeling-)knop  
Voor weergeven:  
🔍 (uitzoom-)knop/  
 (index-)knop
- 9 MOVIE-knop (27)

<sup>1)</sup> Voor meer informatie over accessoires die compatibel zijn met de multi-interfaceschoen, gaat u naar de Sony-website, of neemt u contact op met uw Sony-dealer of de plaatselijke, erkende technische dienst van Sony in uw buurt. Accessoires voor de accessoireschoen kunnen ook worden gebruikt. De werking van accessoires van andere fabrikanten kan niet worden gegarandeerd.

**ni** Multi  
Interface Shoe

Accessory Shoe

<sup>2)</sup> Accessoires voor de zelfvergrendelende accessoireschoen kunnen ook worden gebruikt op de schoenadapter (los verkrijgbaar).

Auto-lock  
Accessory Shoe

NL

## Zijkanten-onderkant

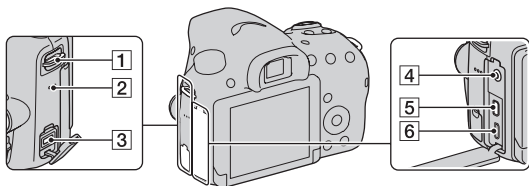

### 1 Bevestigingsogen voor de schouderriem

- Bevestig beide uiteinden van de riem aan de camera.

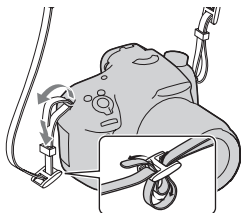

### 2 Luidspreker

### 3 DC IN-aansluiting

- Wanneer u de netspanningsadapter AC-PW10AM (los verkrijgbaar) aansluit op de camera, schakelt u de camera uit en steekt u de stekker van de netspanningsadapter in de DC IN-aansluiting van de camera.

### 4 (microfoon-)aansluiting

- Wanneer een externe microfoon is aangesloten, wordt de interne microfoon automatisch uitgeschakeld. Als de externe microfoon van een stekker is voorzien, wordt de voeding voor de microfoon geleverd door de camera.

### 5 HDMI-microaansluiting

### 6 Multi/micro USB-aansluiting (37)

- Ondersteunt een micro-USB-compatibel apparaat.

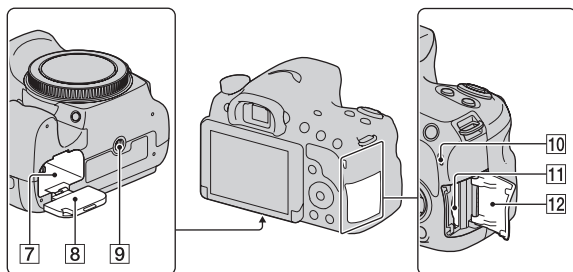

**7** Accu-insteekgleuf (17)

**8** Accudeksel (17)

**9** Schroefgat voor statief

- Gebruik een statief met een schroeflengte van minder dan 5,5 mm. Het zal u niet lukken een camera stevig vast te zetten op een statief met een schroeflengte van 5,5 mm of langer, en als u dit toch probeert kan de camera worden beschadigd.

**10** Toegangslampje (18)

**11** Geheugenkaartinsteekgleuf (17)

**12** Deksel van geheugenkaartgleuf (17)

## Lens

### DT 18-55mm F3.5-5.6 SAM II (geleverd bij SLT-A58K/A58Y)

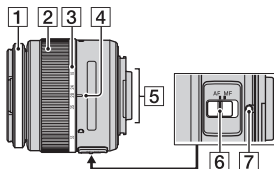

### DT 55-200mm F4-5.6 SAM (geleverd bij SLT-A58Y)

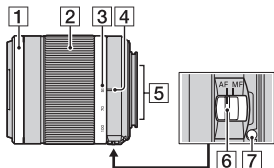

### DT 18-135mm F3.5-5.6 SAM (geleverd bij SLT-A58M)

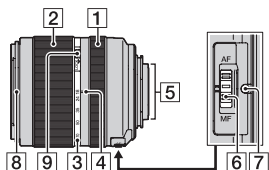

- 1 Scherpstelling
- 2 Zoomring
- 3 Schaal voor brandpuntsafstand
- 4 Markeringen voor brandpuntsafstand
- 5 Contactpunten van de lens
- 6 Scherpstellingsfunctie-keuzeknop
- 7 Montagemarkeringen
- 8 Lenskapmarkering
- 9 Zoomvergrendelingsschakelaar

- De lenzen DT 18-55mm F3.5-5.6 SAM II, DT 55-200mm F4-5.6 SAM en DT 18-135mm F3.5-5.6 SAM zijn ontworpen voor camera's met een Sony montagestuk A (modellen uitgerust met een beeldsensor van APS-C-formaat). U kunt deze lenzen niet gebruiken op 35mm-camera's.
- Voor andere lenzen dan DT 18-55mm F3.5-5.6 SAM II, DT 55-200mm F4-5.6 SAM en DT 18-135mm F3.5-5.6 SAM, raadpleegt u de gebruiksaanwijzing die bij de lens werd geleverd.

# De accu opladen

Het is belangrijk dat u de NP-FM500H "InfoLITHIUM"-accu (bijgeleverd) oplaadt als u de camera voor het eerst gebruikt.

De "InfoLITHIUM" accu kan zelfs worden opgeladen als deze niet volledig leeg is. De accu kan ook worden gebruikt als deze niet volledig opgeladen is.

De opgeladen accu verliest steeds wat lading, ook als u de accu niet gebruikt. Om te voorkomen dat u een opnamekans mist, laadt u de accu op voordat u opnieuw opneemt.

---

## 1 Plaats de accu in de acculader.

Duw de accu erin totdat deze vastklikt.

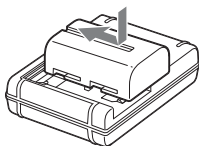

## 2 Steek de stekker van het netsnoer van de acculader in een stopcontact.

Lamp aan: Laden

Lamp uit: Laden voltooid

Oplaadtijd	Ongeveer 175 minuten
------------	-------------------------

- In geval van het opladen van een volledig lege accu bij een temperatuur van 25 °C.
- Het CHARGE-lampje gaat uit nadat het opladen voltooid is.

Voor de Verenigde Staten en Canada

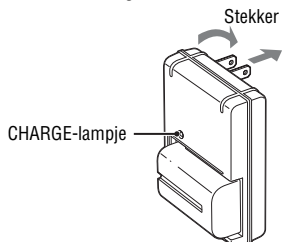

Voor andere landen/regio's dan de Verenigde Staten en Canada

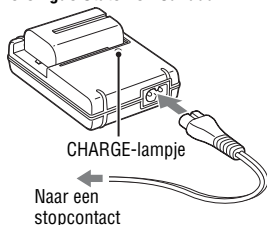

### Opmerkingen

- De oplaadtijd verschilt afhankelijk van de resterende lading van de accu en de oplaadomstandigheden.
- Het wordt aanbevolen om de accu op te laden bij een omgevingstemperatuur van 10 °C t/m 30 °C. Buiten dit temperatuurbereik kan het onmogelijk zijn om de accu efficiënt op te laden.
- Sluit de acculader aan op het dichtstbijzijnde stopcontact.

# De accu/geheugenkaart plaatsen (los verkrijgbaar)

- 1 Open het accudeksel door de knop te verschuiven.

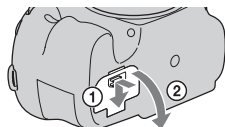

- 2 Gebruik de punt van de accu om de vergrendeling te verschuiven en steek de accu er helemaal in.

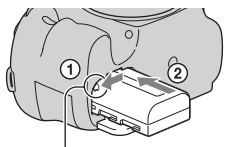

Vergrendelingshendel

- 3 Sluit het deksel.

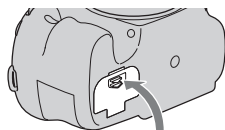

NL

- 4 Verschuif en open het deksel van de geheugenkaartgleuf.

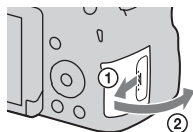

## 5 Plaats een geheugenkaart.

- Met de afgeschuinde hoek in de aangegeven richting steekt u de geheugenkaart in de gleuf tot hij op zijn plaats vastklikt.

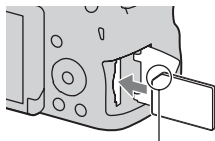

Zorg ervoor dat de afgeschuinde hoek in de juiste richting wijst.

## 6 Sluit het deksel.

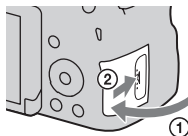

### De accu eruit halen

Schakel de camera uit en controleer of het trillen van de camera is gestopt en dat zowel het LCD-scherm als het toegangslampje (pagina 13) uit zijn. Verschuif daarna de vergrendelingshendel in de richting van de pijl om de accu eruit te halen. Let er goed op dat u de accu niet laat vallen.

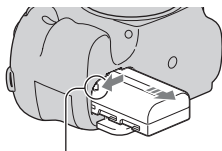

Vergrendelingshendel







### De geheugenkaart eruit halen

Controleer dat het toegangslampje niet aan is, open daarna het deksel en druk de geheugenkaart eenmaal in.

### De resterende acculading controleren

De bijgeleverde accu is een lithiumionaccu die informatie met betrekking tot de gebruiksomstandigheden van uw camera kan uitwisselen. De resterende accuduur wordt weergegeven in procenten op basis van de gebruiksomstandigheden van uw camera.



Accuniveau						"Accu leeg"
	Hoog  Laag					U kunt geen beelden meer opnemen.

## Geheugenkaarten die u kunt gebruiken

De volgende geheugenkaarten zijn compatibel met deze camera. Wij kunnen echter niet garanderen dat alle geheugenkaarten werken in deze camera.

Typen geheugenkaarten	Stil-staande beelden	Films	In deze gebruiksaanwijzing
Memory Stick PRO Duo	✓	✓ (Mark2)	Memory Stick PRO Duo
Memory Stick PRO-HG Duo	✓	✓	
Memory Stick XC-HG Duo	✓	✓	Memory Stick XC Duo
SD-geheugenkaart	✓	✓ (klasse 4 of sneller)	SD-kaart
SDHC-geheugenkaart	✓	✓ (klasse 4 of sneller)	
SDXC-geheugenkaart	✓	✓ (klasse 4 of sneller)	

### Opmerkingen

- Beelden die zijn vastgelegd op een "Memory Stick XC-HG Duo"- of een SDXC-geheugenkaart kunnen niet worden geïmporteerd of afgespeeld op computers of AV-apparaten die niet geschikt zijn voor exFAT. Controleer of het apparaat geschikt is voor exFAT voordat u het op de camera aansluit. Als u uw camera op een ongeschikt apparaat aansluit, zult u misschien worden gevraagd de kaart te formatteren. Formateer nooit de kaart als reactie op deze melding, omdat alle gegevens op de kaart zullen worden gewist, als u dat doet. (exFAT is het bestandssysteem dat wordt gebruikt op "Memory Stick XC-HG Duo"- of SDXC-geheugenkaarten.)

# De lens bevestigen

## 1 Haal de lensvattingdop van de camera af en haal de verpakkingdop van de achterkant van de lens af.

- Wissel de lens snel en doe het op een stofvrije plaats zodat er geen stof of vuil in de camera komt.
- Alvorens op te nemen, haalt u de lensdop van de voorkant van de lens af.

Lensdop op de voorkant van de lens

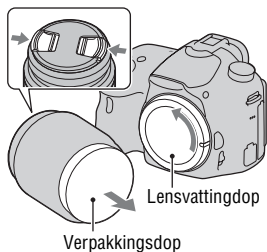

## 2 Lijn eerst de oranje uitlijnmarkeringen (vattingmarkeringen) op de lens en de camera met elkaar uit.

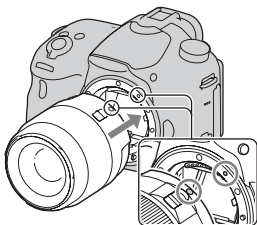

Oranje uitlijnmarkeringen

## 3 Draai vervolgens de lens rechtsom tot deze met een klik wordt vergrendeld.

- Het is belangrijk dat u de lens recht op de camera zet.

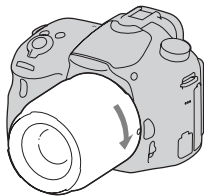

### Opmerkingen

- Bij het bevestigen van de lens, mag u de lensontgrendelingsknop niet indrukken.
- Oefen bij het bevestigen van de lens geen grote kracht uit.
- Lenzen met een montagesstuk E zijn niet compatibel met deze camera.
- Bij gebruik van een lens voorzien van een statiefaansluiting, bevestigt u het statief aan de lens voor een goede balans.
- Als u de camera draagt terwijl een lens is bevestigd, houdt u zowel de camera als de lens zorgvuldig vast.
- Houd de lens niet vast aan het gedeelte dat is uitgeschoven ten behoeve van zoomen of scherpstellen.

### De lenskap bevestigen

Wij adviseren u een lenskap te gebruiken om de schittering te verminderen en een optimale beeldkwaliteit te garanderen. Bevestig de lenskap op de groef aan het uiteinde van de lensloop en draai de lenskap rechtsom tot hij vastklikt.

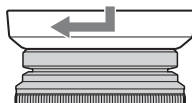

### Opmerkingen

- Een lenskap wordt niet geleverd bij de DT 18-55mm F3.5-5.6 SAM II. U kunt hiervoor ALC-SH108 gebruiken (los verkrijgbaar).
- De zonnekap kan het licht van de flitser blokkeren. Verwijder de zonnekap wanneer u de flitser gebruikt.
- Als u de lenskap wilt opbergen, draait u hem om en bevestigt u hem achterstevoren op de lens.

NL

### Opmerking over het wisselen van lenzen

Als bij het wisselen van de lens stof of vuil in de camera binnendringt en op het oppervlak van de beeldsensor komt (het onderdeel dat licht omzet in een elektrisch signaal), kan dit afhankelijk van de opnameomstandigheden als donkere vlekken zichtbaar zijn op het beeld.

De beeldsensor is uitgerust met een stofpreventiefunctie om te voorkomen dat stof op de beeldsensor komt. Maar toch is het goed de lens snel te bevestigen of los te nemen op plaatsen waar geen stof is.

# De camera inschakelen en de klok instellen

Nadat u de camera voor het eerst hebt ingeschakeld, wordt het datum/tijd-instelscherm afgebeeld.

---

## 1 Schakel de camera in door de Aan/Uit-schakelaar op ON te zetten.

Het scherm voor het instellen van datum en tijd verschijnt.

- Zet de Aan/Uit-schakelaar op OFF als u de camera wilt uitschakelen.

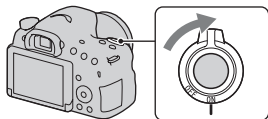

---

## 2 Controleer of [Enter] is geselecteerd op het LCD-scherm, en druk daarna op het midden van de bedieningsknop.

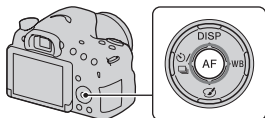

---

## 3 Selecteer uw gebied met ◀/▶ op de bedieningsknop en druk vervolgens op het midden van de bedieningsknop.

#### 4 Selecteer elk onderdeel met **◀/▶** en stel de numerieke waarde in met **▲/▼**.

**[Zomertijd]:** Schakelt de instelling voor de zomertijd in of uit.

**[Datumformaat]:** Selecteert de indeling voor het afbeelden van de datum.

- Middernacht wordt aangeduid als 12:00 AM en 12 uur 's middags als 12:00 PM.

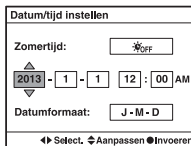
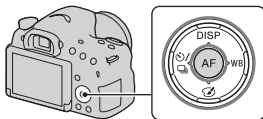

#### 5 Herhaal stap 4 om andere onderdelen in te stellen en druk daarna op het midden van de bedieningsknop.

#### 6 Controleer of [Enter] is geselecteerd, en druk daarna op het midden van de bedieningsknop.

### De instelbediening van de datum/tijd annuleren

Druk op de MENU-knop.

NL

### De datum/tijd opnieuw instellen

Het instelscherm voor de datum/tijd wordt alleen automatisch afgebeeld wanneer u de camera voor de allereerste keer inschakelt. Om de datum en/of tijd opnieuw in te stellen, gebruikt u het menu.

**MENU-knop** → **1** → **[Datum/tijd instellen]**

### Het gebied opnieuw instellen

U kunt het gebied instellen waar u de camera gebruikt. Hiermee kunt u de tijdzone instellen wanneer u de camera in het buitenland gebruikt.

**MENU-knop** → **1** → **[Tijdzone instellen]**



## **De instelling van de datum en de tijd bewaren**

Deze camera is uitgerust met een interne, oplaadbare batterij om de datum en tijd en ook andere instellingen te bewaren, ongeacht of de camera is ingeschakeld of uitgeschakeld en of de accu erin is geplaatst.

# Stilstaande beelden opnemen

In de stand [Slim automatisch] analyseert de camera het onderwerp en biedt u de mogelijkheid een opname te maken met de juiste instellingen.

Selecteer  als u opneemt op een plaats waar flitsopnamen verboden zijn.

- 1 Zet de functiekeuzeknop in de stand  (Slim automatisch) of  (Flitser uit).**

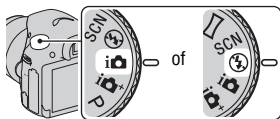

- 2 Houd de camera vast en kijk op het LCD-scherm of door de zoeker naar het beeld dat u gaat opnemen.**

- 3 Plaats het AF-gebied over het gewenste onderwerp.**

- Als de  (camera-beweging-)indicator knippert, neemt u het onderwerp voorzichtig op, waarbij u de camera stil houdt of een statief gebruikt.
- Als de camera de scène herkent, wordt het pictogram van de scèneherkenning afgebeeld op het scherm en worden de geschikte instellingen voor die scène gebruikt.

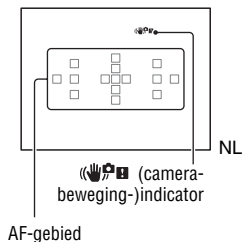

- 4 Bij gebruik van een zoomlens, draait u de zoomring en bepaalt u het beeld.**

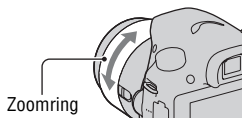

## 5 Druk de ontspanknop tot halverwege in om scherp te stellen.

Nadat de scherpstelling is bevestigd, licht ● of (scherpstellingsindicator) op.

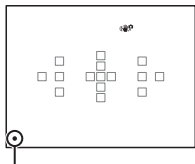
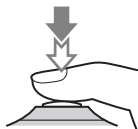

Scherpstellingsindicator

## 6 Druk de ontspanknop helemaal in om het beeld op te nemen.

- Als [Automat. kadreren] is ingesteld op [Automatisch] en de camera gezichten, close-ups of onderwerpen gevolgd door [AF-vergrendeling] opneemt, snijdt de camera automatisch het beeld bij naar een geschikte compositie. Het oorspronkelijke maar ook het bijgesneden beeld worden opgeslagen (pagina 31).

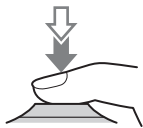



# Films opnemen

---

## 1 Druk op de MOVIE-knop als u het opnemen wilt starten.

- Het opnemen van bewegende beelden kan worden gestart vanuit elke belichtingsfunctie.
- De sluitertijd en het diafragma worden automatisch ingesteld. Als u deze wilt instellen op bepaalde waarden, zet u de functiekeuzeknop in de stand  (Film) (pagina 30).
- De camera blijft de scherpstelling aanpassen als de automatische scherpstelling is ingeschakeld.

MOVIE-knop

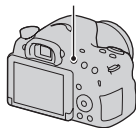

---

## 2 Druk nogmaals op de MOVIE-knop als u het opnemen wilt stoppen.

### Opmerkingen

- Het bedieningsgeluid van de camera en de lens kan worden opgenomen tijdens het opnemen van bewegende beelden. U kunt het opnemen van geluid uitschakelen door [Geluid opnemen] in te stellen op [Uit].
- De tijd dat een film ononderbroken kan worden opgenomen kan korter zijn, afhankelijk van de omgevingstemperatuur of de status van de camera. Zie "Opmerkingen over het continu opnemen van bewegende beelden".
- Als het pictogram  wordt afgebeeld, is de temperatuur van de camera te hoog. Schakel de camera uit en wacht totdat de temperatuur van de camera zakt.

NL

# Beelden weergeven

## 1 Druk op de knop.

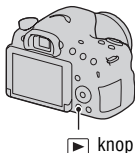

## 2 MENU-knop → 1 → [Stilst.b./film select.] → Selecteer de gewenste functie.

- Om stilstaande beelden weer te geven selecteert u [Mapweergave (stilstaand)], en om bewegende beelden weer te geven selecteert u [Mapweergave (MP4)] of [AVCHDweergave], afhankelijk van het bestandsformaat.

## 3 Selecteer een beeld met de /▶ op de bedieningsknop.

- Om bewegende beelden weer te geven, drukt u op het midden op de bedieningsknop.

Tijdens het weergeven van films	Werking van de bedieningsknop/besturingsknop
Pauzeren/hervatten	●
Snel vooruitspoelen	▶
Snel achteruitspoelen	◀
Langzaam vooruitspoelen	Draai de besturingsknop naar rechts in de pauzestand.
Langzaam achteruitspoelen	Draai de besturingsknop naar links in de pauzestand. • De film wordt beeld-voor-beeld afgespeeld.
Volumeniveau instellen	▼ → ▲/▼
Informatie afbeelden	▲

### Opmerkingen

- Bewegende beelden die zijn opgenomen op andere apparaten kunnen in sommige gevallen mogelijk niet worden weergegeven op deze camera.

# Beelden wissen (Wissen)

Nadat u eenmaal een beeld hebt gewist, kunt u het beeld niet meer herstellen. Overtuig u ervan dat u het beeld niet meer wenst, voordat u het wist.

---

- 1 Geef het beeld weer dat u wilt wissen en druk daarna op de  knop.**



- 2 Selecteer [Wissen] met  op de bedieningsknop en druk vervolgens op het midden van de bedieningsknop.**
- 

## Opmerkingen

- Beveiligde beelden kunnen niet worden gewist.

# Een opnamefunctie kiezen

Zet de functiekeuzeknop in de stand van de gewenste opnamefunctie.



De volgende opnamefuncties zijn beschikbaar:

<b>i</b> (Slim automatisch)/ ⚡ (Flitser uit) (25)	In de stand Slim automatisch analyseert de camera het onderwerp en biedt u de mogelijkheid een opname te maken met de juiste instellingen. Selecteer [Flitser uit] als u wilt opnemen zonder flitser.
<b>i+</b> (Superieur automatisch)	De camera herkent en evalueert de opnameomstandigheden en de overeenkomstige instellingen worden automatisch gemaakt. De camera bewaart 1 geschikt beeld door zo nodig beelden te combineren of extraheren.
<b>SCN</b> (Scènekeuze)	Biedt u de mogelijkheid opnamen te maken met vooraf ingestelde instellingen die afhankelijk zijn van de scène.
<b>⌈</b> (Panorama d. beweg.)	Hiermee kunt u panoramabeelden opnemen.
<b>🌀</b> (Foto-effect) (32)	Hiermee kunt u stilstaande beelden opnemen met een textuur die uniek is voor het geselecteerde effect.
<b>T</b> (Tele-zoom continue voorkeuze AE)	De camera blijft opnemen zo lang de ontspanknop helemaal ingedrukt wordt gehouden. De camera neemt continu beelden op met een maximum van ongeveer 8 beelden per seconde.
<b>🎞</b> (Film) (27)	Hiermee kunt u bewegende beelden opnemen met de belichting (zowel de sluitertijd als de diafragma waarde) handmatig ingesteld.
<b>P</b> (Autom. programma)	Hiermee kunt u opnemen met de belichting (zowel de sluitertijd als de diafragma waarde) automatisch ingesteld. De andere instellingen kunnen handmatig worden gemaakt.
<b>A</b> (Diafragma voorkeuze)	Hiermee kunt u opnemen nadat de diafragma waarde met behulp van de besturingsknop handmatig is ingesteld.
<b>S</b> (Sluitertijd voorkeuze)	Hiermee kunt u opnemen nadat de sluitertijd met behulp van de besturingsknop handmatig is ingesteld.
<b>M</b> (Handm. belichting)	Hiermee kunt u opnemen nadat de belichting (zowel de sluitertijd als de diafragma waarde) met behulp van de besturingsknop handmatig is ingesteld.

# Funcities die kunnen worden geselecteerd met de Fn (functie-)knop

De funcities die kunnen worden geselecteerd met de Fn-knop zijn de volgende:

<b>Scènekeuze</b>	Hiermee kunt u een geschikte instelling van de scènekeuzefunctie selecteren aan de hand van de opnameomstandigheden. (Portret/Sportactie/Macro/Landschap/Zonsondergang/ Nachtscène/Schemeropn. uit hand/Nachtportret)
<b>Film</b>	Hiermee kunt u de belichtingsfunctie selecteren die het meest geschikt is voor uw onderwerp of effect, en kunt u bewegende beelden opnemen. (P/A/S/M)
<b>Transportfunctie</b>	Hiermee kunt u de transportfunctie instellen, bijvoorbeeld voor ononderbroken opnemen. (Enkele opname/Continue opname/Zelfontspanner/Bracket: continu/Bracket enkel/Witbalansbracket)
<b>Flitsfunctie</b>	Hiermee kunt u de flitsfunctie instellen (Flitser uit/Automatisch flitsen/Invulflits/Langz. flitssync./ Eindsynchron./Draadloos)
<b>Autom. scherpst.</b>	Hiermee kunt u de scherpstelmethode selecteren die geschikt is voor de beweging van het onderwerp. (Enkelvoudige AF/Automatische AF/Continue AF)
<b>AF-gebied</b>	Hiermee kunt u het scherpstelgebied selecteren. (Breed/Zone/Punt/Lokaal)
<b>AF-vergrendeling</b>	Houdt het onderwerp scherp in beeld terwijl het wordt gevolgd. (Uit/Aan/Aan(AF-vergrendeling met sluiters))
<b>Lach-/Gezichtsherk.</b>	Hiermee kunt u automatisch gezicht(en) van mensen vastleggen met optimale scherpstelling en belichting. / Hiermee kunt u opnemen zodra een lach wordt herkend. (Gezichtsherkenning Uit/Gezichtsherkenning Aan (ger. gezicht.)/Gezichtsherkenning Aan/Lach-sluiters)
<b>Automat. kaderen</b>	Bij het opnemen van gezichten, close-up's of onderwerpen die worden gevolgd door [AF-vergrendeling], analyseert de camera de scène en snijdt automatisch het beeld bij naar een geschikte compositie. (Uit/Automatisch)

NL

<b>ISO</b>	Hiermee kunt u de lichtgevoeligheid instellen. Hoe hoger het getal, hoe korter de sluitertijd. (Ruisond. Multi Frame/ISO AUTO, ISO 100 t/m 16000)
<b>Lichtmeetfunctie</b>	Hiermee kunt u de methode voor het meten van de helderheid selecteren. (Meervelds/Centrum gericht/Spot)
<b>Flitscompensatie</b>	Hiermee kunt u de intensiteit van de uitvoer van de flitser instellen. (-2,0EV tot +2,0EV)
<b>Witbalans</b>	Hiermee kunt u de kleurtint van de beelden instellen. (Aut. witbalans/Daglicht/Schaduw/Bewolkt/Gloeilamp/TL-licht: warm wit/TL-licht: koel wit/TL-licht: daglichtwit/TL-licht: daglicht/Flitslicht/Kl.temp./Filter/Eigen)
<b>DRO/Auto HDR</b>	Hiermee kunt u de helderheid en het contrast automatisch instellen. (Uit/D.-bereikopt./Auto HDR)
<b>Creatieve stijl</b>	Hiermee kunt u de gewenste beeldbewerking selecteren. (Standaard/Levendig/Portret/Landschap/Zonsondergang/Zwart-wit)
<b>Foto-effect</b>	Hiermee kunt u opnemen met het gewenste effectfilter om indrukwekkendere beelden te krijgen. (Uit/Speelgoedcamera/Hippe kleuren/Posterisatie/Retrofoto/Zachte felle kleuren/Deelkleur/Hg. contr. monochr./Soft focus/HDR-schilderij/Mono. m. rijke tonen/Miniatuur)

# Funcies selecteren met behulp van de MENU-knop

U kunt de basisinstellingen instellen voor de camera als geheel, of functies uitvoeren zoals opnemen, weergeven of andere bedieningen.

Druk op de MENU-knop en selecteer daarna het gewenste onderdeel met ▲/▼/◀/▶ op de bedieningsknop en druk daarna op het midden van de bedieningsknop.

Selecteer een menupagina.

Selecteer een menuonderdeel.

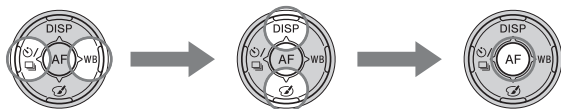

## De helpfunctie van de camera gebruiken

### Helpfunctie in camera

NL

Wanneer u op de ? (In-Camera Guide-)knop op het Fn (Functie-)scherm of menuscherm drukt, wordt automatisch een gids voor de huidige geselecteerde functie of instelling afgebeeld.

Om niet-beschikbare functies of instellingen op het Fn-scherm te selecteren, drukt u op het midden van de bedieningsknop om het betreffende instelscherm af te beelden en ze in te schakelen.

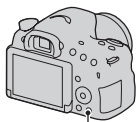

? (In-Camera Guide-)knop

## Opnametips

De camera beeldt opnametips af die betrekking hebben op de geselecteerde opnamefunctie.

### 1 Druk op de ? (In-Camera Guide-)knop wanneer het scherm met opname-informatie wordt afgebeeld.

Een lijst met opnametips voor het huidige onderwerp wordt automatisch afgebeeld.

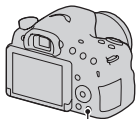

? (In-Camera Guide-)knop

### 2 Selecteer de gewenste opnametip met ▲/▼ op de bedieningsknop en druk vervolgens op het midden van de bedieningsknop.

De opnametip wordt weergegeven.

- U kunt de tekst op het scherm voorbij laten lopen met ▲/▼.
- U kunt het onderdeel selecteren met ◀/▶.

### Alle opnametips afbeelden

U kunt vanuit het menu alle opnametips doorzoeken.

Gebruik deze functie wanneer u opnametips wilt bekijken die u eerder hebt gezien.

**MENU-knop →  3 → [Lijst met opnametips] → Selecteer de gewenste opnametip**



# Wat u kunt doen met software

Om maximaal te kunnen genieten van de beelden die met de camera zijn opgenomen, gebruikt u het volgende softwareprogramma:

- "PlayMemories Home" (alleen Windows)

U kunt stilstaande beelden of bewegende beelden die zijn opgenomen met de camera importeren op uw computer zodat u ze kunt bekijken en u kunt diverse handige functies gebruiken om de beelden die u hebt opgenomen te verbeteren. "PlayMemories Home" is vereist voor het importeren van bewegende beelden in het AVCHD-formaat in uw computer.

- "Image Data Converter"

U kunt beelden in het RAW-formaat bewerken en ze omzetten naar het JPEG/TIFF-formaat.

## Wat u kunt doen met "PlayMemories Home"

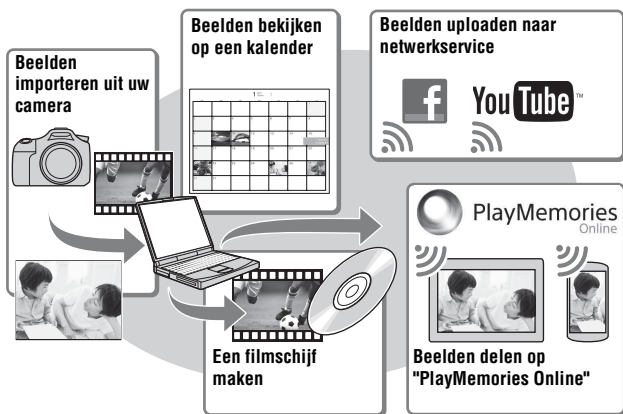

NL

### "PlayMemories Home" installeren (alleen voor Windows)

U kunt "PlayMemories Home" installeren vanaf de volgende URL (pagina 37):

[www.sony.net/pm](http://www.sony.net/pm)

### Opmerkingen

- Een internetverbinding is noodzakelijk om "PlayMemories Home" te installeren.
- Een internetverbinding is noodzakelijk om "PlayMemories Online" of andere netwerkservices te gebruiken. "PlayMemories Online" of andere netwerkservices zijn mogelijk niet beschikbaar in sommige landen of gebieden.
- "PlayMemories Home" is niet compatibel met Macintosh-computers. Gebruik de softwareprogramma's die op uw Mac-computer zijn geïnstalleerd. Voor meer informatie, gaat u naar de volgende URL:  
<http://www.sony.co.jp/imsoft/Mac/>

## Wat u kunt doen met "Image Data Converter"

Door "Image Data Converter" te gebruiken kunt u het volgende doen:

- U kunt beelden die in het RAW-formaat zijn opgenomen weergeven en bewerken met diverse correcties, zoals tooncurve en scherpte.
- U kunt beelden aanpassen met witbalans, belichting, [Creatieve stijl], enz.
- U kunt de beelden die op een computer zijn weergegeven en bewerkt, opslaan.  
U kunt het beeld opslaan in het RAW-formaat of in het algemene bestandsformaat (JPEG/TIFF).
- U kunt de RAW-beelden en JPEG-beelden die door deze camera zijn opgenomen, weergeven en vergelijken.
- U kunt de beelden rangschikken in 5 klassen.
- U kunt kleurlabels toepassen, enz.

### "Image Data Converter" installeren (Windows/Mac)

U kunt "Image Data Converter" downloaden vanaf de volgende URL (pagina 38):

<http://www.sony.co.jp/ids-se/>

### Opmerkingen

- Een internetverbinding is noodzakelijk om "Image Data Converter" te installeren.

# De software installeren

## "PlayMemories Home" installeren

- Meld aan als beheerder.
- Als het softwareprogramma "PMB (Picture Motion Browser)", dat werd geleverd met modellen die zijn uitgebracht vóór 2011, reeds is geïnstalleerd op uw computer, zal "PlayMemories Home" het overschrijven en worden geïnstalleerd. Ondanks dat sommige functies van het softwareprogramma "PlayMemories Home" verschillen van die van "PMB" dient u "PlayMemories Home" te gebruiken.

### **1** Gebruik de internetbrowser op uw computer en ga naar de volgende URL en klik daarna op [Installeren] → [Uitvoeren].

[www.sony.net/pm](http://www.sony.net/pm)

### **2** Volg de aanwijzingen op het scherm en voltooi de installatie.

- Wanneer de mededeling die u vraagt om de camera aan te sluiten op een computer wordt afgebeeld, sluit u de camera met behulp van de micro-USB-kabel (bijgeleverd) aan op een computer.

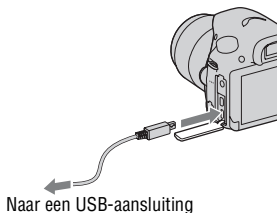

NL

## "PlayMemories Home help-gids" afbeelden

Voor informatie over het gebruik van "PlayMemories Home" raadpleegt u de "PlayMemories Home help-gids".

### **Dubbelklik u op het pictogram [PlayMemories Home help-gids] op het bureaublad.**

- De "PlayMemories Home help-gids" oproepen vanaf het menu Start: Klik op [start] → [Alle programma's] → [PlayMemories Home] → [PlayMemories Home help-gids].
- Onder Windows 8, selecteer het pictogram [PlayMemories Home] op het beginscherm, open daarna het softwareprogramma "PlayMemories Home" en selecteer [PlayMemories Home help-gids] in het menu [Help].
- Voor meer informatie over "PlayMemories Home", kunt u ook de volgende PlayMemories Home-ondersteuningspagina (alleen in het Engels) raadplegen: <http://www.sony.co.jp/pmh-se/>

## "Image Data Converter" installeren

### **1 Gebruik de internetbrowser op uw computer en ga naar de volgende URL.**

Onder Windows: <http://www.sony.co.jp/imsoft/Win/>

Onder Mac: <http://www.sony.co.jp/imsoft/Mac/>

### **2 Volg de aanwijzingen op het scherm en voltooi de installatie.**

## "Bedieningshandleiding Image Data Converter" afbeelden

Voor informatie over het gebruik van "Image Data Converter" raadpleegt u de "Bedieningshandleiding Image Data Converter".

### Onder Windows:

**Klik op [start] → [Alle programma's] → [Image Data Converter] → [Help] → [Image Data Converter Ver.4].**

### Voor Macintosh:

**Start Finder → [Toepassingen] → [Image Data Converter] → [Image Data Converter Ver.4] → Op de menubalk, selecteer "Help" → "Bedieningshandleiding Image Data Converter".**

- Onder Windows 8, start "Image Data Converter Ver.4" op → Op de menubalk, selecteer "Help" → "Bedieningshandleiding Image Data Converter".
- Voor meer informatie over "Image Data Converter", kunt u ook de volgende "Image Data Converter"-ondersteuningspagina (alleen in het Engels) raadplegen:  
<http://www.sony.co.jp/ids-se/>

# Lijst met pictogrammen op het scherm

## Graf. weerg. (LCD-scherm)

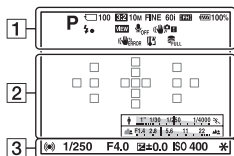

## Alle info weergeven (LCD-scherm)

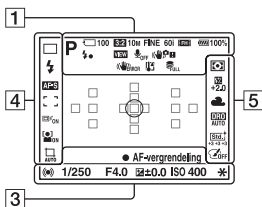

## Voor weergave (basisinformatiedisplay)

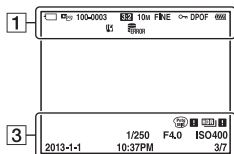









1

Schermtuetsen	Indicatie
     	Belichtingsfunctie (30)
	Pictogram van scèneherkenning
   	Geheugenkaart (17)/ Uploaden
<b>100</b>	Resterend aantal opneembare beelden
<b>3:2 16:9</b>	Beeldverhouding van stilstaande beelden
<b>20M 10M</b> <b>5.0M 17M</b> <b>8.4M 4.2M</b>  	Beeldformaat van stilstaande beelden
<b>RAW</b> <b>RAW+J</b> <b>FINE</b> <b>STD</b>	Beeldkwaliteit van stilstaande beelden
60i 24p 50i 25p	Frames per seconde van bewegende beelden
   	Beeldformaat van bewegende beelden

Schermtuetsen	Indicatie
 100%	Resterende acculading (18)
	Flitser bezig op te laden
	Instelling effect uit
	Geen audio-opname van bewegende beelden
	SteadyShot/ Camerabeweging- indicator
	SteadyShot-fout
	Waarschuwing voor oververhitting (6)
	Databasebestand vol/ Databasebestandsfout
	Weergavefunctie
<b>100-0003</b>	Map-bestandsnummer
	Beveiligen
<b>DPOF</b>	DPOF ingesteld
	Waarschuwing voor resterende acculading (18)

2

Schermtuetsen	Indicatie
	Spot-lichtmeetveld (32)
	AF-gebied (31)
	Smart Zoom
	Helder-beeld- zoomfunctie
	Digitale-zoomfunctie
	Zoomvergroting
	Sluiterijdindicatie
	Diafragma-indicatie

3

Schermtuetsen	Indicatie
<b>OPNAME</b> <b>0:12</b>	Opnametijd van de film (m:s)
	Scherpstellen (26)
<b>1/250</b>	Sluitertijd
<b>F4.0</b>	Diafragma
	EV-schaal (alleen voor zoeker)
 +3.0	Belichtingscompensatie
	AE-vergrendeling
	Waarschuwing Auto HDR-beeld
	Foto-effectfout
<b>ISO400</b>	ISO-gevoeligheid (32)
<b>3/7</b>	Bestandsnummer/Aantal beelden in de weergavefunctie
<b>2013-1-1</b> <b>10:37AM</b>	Opnamedatum

NL





# Meer te weten komen over de camera (α-handboek)

Het α-handboek" kan worden gedownload vanaf het internet. Raadpleeg het "α-handboek" voor gedetailleerde instructies over de vele camerafuncties.

---

## **1 Ga naar de Sony-ondersteuningspagina.**

<http://www.sony.net/SonyInfo/Support/>

---

## **2 Selecteer uw land of gebied.**

## **3 Zoek op de ondersteuningswebpagina naar de modelnaam van uw camera.**

- Controleer de modelnaam op de onderkant van de camera.
-

# Het aantal beelden dat kan worden opgenomen/opnameduur controleren

Nadat u een geheugenkaart in de camera hebt geplaatst en de Aan/Uit-schakelaar hebt ingesteld op ON, wordt het aantal beelden dat kan worden opgenomen (mocht u blijven opnemen met de huidige instellingen) afgebeeld op het scherm.

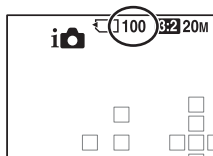

## Opmerkingen

- Wanneer "0" (het aantal opneembare beelden) geel knippert, is de geheugenkaart vol. Vervang de geheugenkaart door een andere of wis beelden op de huidige geheugenkaart (pagina 29).
- Wanneer "NO CARD" (het aantal opneembare beelden) geel knippert, betekent dit dat er geen geheugenkaart is geplaatst. Plaats een geheugenkaart.

## Het aantal beelden dat kan worden opgenomen op een geheugenkaart

De tabel toont hoeveel beelden bij benadering kunnen worden opgenomen op een geheugenkaart die in deze camera is geformatteerd. De waarden zijn gedefinieerd aan de hand van tests met standaardgeheugenkaarten van Sony. De waarden kunnen afwijken afhankelijk van de opnameomstandigheden en het gebruikte type geheugenkaart.

**Beeldformaat: L: 20M**

**Beeldverhouding: 3:2\***

**Geheugenkaart die in deze camera is geformatteerd (Eenheid: Beelden)**

Capaciteit	2 GB	4 GB	8 GB	16 GB	32 GB	64 GB
Formaat						
Standaard	385	780	1550	3150	6300	12500
Fijn	240	485	980	1950	3900	7800
RAW en JPEG	65	125	260	520	1050	2100
RAW	89	175	355	720	1400	2850

\* U kunt meer beelden opnemen dan is aangegeven in de bovenstaande tabel als [Beeldverhouding] is ingesteld op [16:9] (behalve wanneer [RAW] is geselecteerd).

## Opnameduur en aantal beelden dat kan worden opgenomen met een enkele opgeladen accu

Afhankelijk van de gebruiksomstandigheden kunnen de werkelijke aantallen lager uitvallen dan is aangegeven.

		Opnameduur	Aantal beelden
Opnemen (stilstaande beelden)	LCD-schermfunctie	Ong. 350 min.	Ong. 700 beelden
	Zoekerfunctie	Ong. 345 min.	Ong. 690 beelden
Films opnemen	LCD-schermfunctie	Ong. 160 min.	–
	Zoekerfunctie	Ong. 160 min.	–
Continu opnemen van bewegende beelden	LCD-schermfunctie	Ong. 265 min.	–
	Zoekerfunctie	Ong. 270 min.	–

- Het aantal wordt berekend bij gebruik van een volle accu en onder de volgende omstandigheden:
  - Bij een omgevingstemperatuur van 25°C.
  - Met een accu die nog een uur langer is opgeladen nadat het CHARGE-lampje is uitgegaan.
  - Met Sony "Memory Stick PRO Duo" (los verkrijgbaar).
- Het aantal stilstaande beelden is gebaseerd op de CIPA-norm onder de volgende omstandigheden. (CIPA: Camera & Imaging Products Association)
  - [Kwaliteit] is ingesteld op [Fijn].
  - [Autom. scherpst.] is ingesteld op [Automatische AF].
  - Als u iedere 30 seconden eenmaal opneemt.
  - Als de flitser eenmaal per twee opnamen afgaat.
  - Als de camera na elke 10 opnamen eenmaal wordt uit- en ingeschakeld.
- De opnameduur van bewegende beelden is gebaseerd op de CIPA-norm onder de volgende omstandigheden.
  - Bewegend-beeldkwaliteit: AVCHD FH
  - Opnemen van bewegende beelden: Herhaald uitvoeren van bedieningen zoals opnemen, zoomen, de camera in de opname-standby-stand zetten, en in- en uitschakelen.

- Continu opnemen van bewegende beelden: Wanneer de maximale opnameduur voor het ononderbroken opnemen van bewegende beelden (29 minuten) is bereikt, drukt u op de MOVIE-knop en gaat u verder met opnemen. Geen andere bedieningen, zoals zoomen, worden uitgevoerd.

## Beschikbare opnameduur voor bewegende beelden

De onderstaande tabel toont bij benadering de totale opnameduur op een geheugenkaart die in deze camera is geformatteerd.

### Geheugenkaart die in deze camera is geformatteerd(h (uur), m (minuten))

Capaciteit Opname- instelling	2 GB	4 GB	8 GB	16 GB	32 GB	64 GB
60i 24M(FX)/50i 24M(FX)	10 m	20 m	45 m	1 h 30 m	3 h	6 h
60i 17M(FH)/50i 17M(FH)	15 m	30 m	1 h	2 h	4 h 5 m	8 h 15 m
24p 24M(FX)/25p 24M(FX)	10 m	20 m	45 m	1 h 30 m	3 h	6 h
24p 17M(FH)/25p 17M(FH)	15 m	30 m	1 h	2 h	4 h 5 m	8 h 15 m
1440×1080 12M	20 m	40 m	1 h 20 m	2 h 45 m	5 h 30 m	11 h 5 m
VGA 3M	1 h 10 m	2 h 25 m	5 h	10 h	20 h 5 m	40 h 15 m

### Opmerkingen

- De opnameduur van bewegende beelden verschilt omdat de camera is uitgerust met VBR (variabele bitsnelheid), waardoor de beeldkwaliteit automatisch wordt aangepast aan de hand van de opnamescène. Wanneer u snelbewegend onderwerpen opneemt, is het beeld helderder, maar de opnameduur is korter omdat meer geheugen nodig is. De opnameduur verschilt ook afhankelijk van de opnameomstandigheden of het onderwerp, en de instellingen van de beeldkwaliteit en het beeldformaat.
- De vermelde waarden gelden niet voor continu opnemen.
- De opnameduur kan afhankelijk zijn van de opnameomstandigheden en de gebruikte geheugenkaart.
- Als [12] wordt afgebeeld, stopt u met opnemen. De temperatuur in de camera is onaanvaardbaar hoog geworden.
- Voor informatie over het weergeven van bewegende beelden, zie pagina 28.

## Opmerkingen over het continu opnemen van bewegende beelden

- Voor het opnemen van bewegende beelden van hoge kwaliteit en voor continu opnemen door middel van de beeldsensor van APS-C-formaat is erg veel energie noodzakelijk. Als u daarom blijft opnemen, zal de temperatuur in de camera toenemen, met name die van de beeldsensor. In dergelijke gevallen wordt de camera automatisch uitgeschakeld omdat door de hogere temperatuur de kwaliteit van de beelden wordt beïnvloed of het inwendige mechanisme van de camera wordt beproefd.
- De tijdsduur die beschikbaar is voor het opnemen van bewegende beelden is als volgt, wanneer de camera begint op te nemen nadat de camera enige tijd uitgeschakeld is geweest. (De volgende waarden geven de ononderbroken tijdsduur aan vanaf het moment waarop de begint met opnemen tot het moment waarop de camera stopt met opnemen.)

Omgevingstemperatuur	Ononderbroken opnameduur voor bewegende beelden
20 °C	Ongeveer 29 minuten
30 °C	Ongeveer 29 minuten
40 °C	Ongeveer 29 minuten

- De beschikbare tijdsduur voor het opnemen van bewegende beelden varieert met de temperatuur en toestand van de camera voordat u begint op te nemen. Als u veelvuldig het beeld opnieuw samenstelt of stilstaande beelden opneemt nadat de camera is ingeschakeld, neemt de temperatuur binnenin de camera toe en wordt de beschikbare opnameduur korter dan de waarden vermeld in de bovenstaande tabel.
- Als de camera het opnemen onderbreekt vanwege de temperatuur, laat u de camera enkele minuten uitgeschakeld liggen. Ga verder met het opnemen nadat de temperatuur binnenin de camera volledig is afgenomen.
- Als u de volgende punten in acht neemt, zal de opnameduur langer zijn.
  - Houd de camera uit de buurt van direct zonlicht.
  - Schakel de camera uit wanneer deze niet wordt gebruikt.
  - Gebruik zo mogelijk een statief en schakel de SteadyShot-functie uit.
- De maximale bestandsgrootte van een bestand met bewegende beelden is ongeveer 2 GB. Wanneer de bestandsgrootte ongeveer 2 GB is, wordt het opnemen automatisch gestopt in het geval [Bestandsindeling] is ingesteld op [MP4], of wordt automatisch een nieuw bestand aangemaakt in het geval [Bestandsindeling] is ingesteld op [AVCHD].

- Ononderbroken opnemen is mogelijk gedurende ongeveer 29 minuten (beperkt door de productspecificaties).
- Voor bewegende beelden van [1440×1080 12M] is ononderbroken opnemen mogelijk gedurende ongeveer 20 minuten (beperkt door een maximale bestandsgrootte van 2 GB).

# Technische gegevens

## Camera

### [Systeem]

Type camera	Digitale camera met verwisselbare lens
Lens	Lens met montagestuk A

### [Beeldsensor]

Beeldformaat	23,2 mm × 15,4 mm (APS-C-formaat), CMOS-beeldsensor
Totaal aantal pixels van beeldsensor	Ongeveer 20 400 000 pixels
Effectief aantal pixels van de camera	Ongeveer 20 100 000 pixels

### [SteadyShot]

Voor stilstaande beelden	Systeem: beeldsensor-verschuivingsmechanisme Effect: ongeveer 2,5 EV t/m 4,5 EV in de sluittijd functie (afhankelijk van de opnameomstandigheden en de bevestigde lens)
Voor bewegende beelden	Systeem: elektronisch

### [Stofpreventie]

Systeem	Antistatische laag op beeldsensor en beeldsensor- verschuivingsmechanisme
---------	--

NL

### [Automatische-scherpstellingssysteem]

Systeem	TTL-fasedetectiesysteem, 15 punten (kruislings type van 3 punten)
Gevoeligheidsbereik	-1 EV t/m 18 EV (bij ISO 100 gelijkwaardig)
AF-hulplicht	Ongeveer 1 m tot 5 m

### [Elektronische zoeker]

Type	Elektronische zoeker
Schermafmeting	1,0 cm (0,39 inch)
Totaalaantal pixels	1 440 000 pixels
Framedekking	100%
Oogafstand	Ongeveer 26,5 mm vanaf de oogschelp, 23 mm vanaf het oogschelpframe (bij $-1 \text{ m}^{-1}$ )
Diopterinstelling	$-4,0 \text{ m}^{-1}$ tot $+4,0 \text{ m}^{-1}$ (dioptr)

**[LCD-scherm]**

LCD-scherm	LCD-scherm van 6,7 cm (2,7 inch) met TFT-aansturing/Clear Photo
Totaalaantal pixels	460 800 pixels

**[Belichtingsregeling]**

Lichtmeetcel	CMOS-sensor "Exmor"
Lichtmeetmethode	Beoordelende lichtmeting met 1 200 zones
Lichtmeetbereik	-2 EV t/m +17 EV (bij ISO 100 gelijkwaardig met lens F1,4)
ISO-gevoeligheid (aanbevolen-belichtingsindex)	Stilstaande beelden: AUTO (ISO 100 t/m 3 200), ISO 100 t/m 16 000 (stapjes van 1 EV) Bewegende beelden: AUTO (ISO 100 t/m 3 200 gelijkwaardig), ISO 100 t/m 3 200 gelijkwaardig (stapjes van 1 EV)
Belichtingscompensatie	±3,0 EV (stapjes van 1/3 EV)

**[Sluiter]**

Type	Elektronisch gestuurd, verticale beweging, spleet-type
Sluittijdgebied	Stilstaande beelden: 1/4 000 seconde t/m 30 seconden, BULB Bewegende beelden: 1/4 000 seconde tot 1/4 seconde (stapjes van 1/3), of tot 1/60 seconde in de stand AUTO
Flitssynchronisatiesnelheid	1/160 seconde

**[Ingebouwde flitser]**

Flitser G.nr.	GN 10 (in meters bij ISO 100)
Heroplaadtijd	Ongeveer 4 seconden
Flitserbedekking	Bedekking van een 18mm-lens (brandpuntsafstand die de lens aangeeft)
Belichtingscompensatie	±2,0 EV (stapjes van 1/3 EV)
Flitserbereik	

Diafragma	F2.8	F4.0	F5.6
ISO-instelling	100	1 m – 3,6 m	1 m – 1,8 m
	200	1 m – 5 m	1 m – 2,5 m
	400	1,4 m – 7,1 m	1 m – 5 m
	800	2 m – 10 m	1,4 m – 7,1 m



**[Ononderbroken opnemen]**

Snelheid van ononderbroken opnemen

[Tele-zoom continue voorkeuze AE]: Maximaal 8 beelden per seconde/ $\square_{Hi}$ : Maximaal 5 beelden per seconde/ $\square_{Lo}$ : Maximaal 2.5 beelden per seconde

- Onze meetomstandigheden. De snelheid van het continu opnemen kan lager liggen, afhankelijk van de opnameomstandigheden (beeldformaat, ISO-instelling, NR bij hoge-ISO, of de instelling van [Lenscomp.: vervorming]).

Maximumaantal ononderbroken opnamen

In de functie [Tele-zoom continue voorkeuze AE]

Fijn: 16 beelden/Standaard: 19 beelden

Bij ononderbroken opnemen

Fijn: 7 beelden/Standaard: 8 beelden/RAW en JPEG:

5 beelden/RAW: 6 beelden

**[Beeldweergavezoom]**

Weergavezoombereik

Beeldformaat: L: Ongeveer  $\times 1,0 - \times 15,4$ /M: Ongeveer  $\times 1,0 - \times 11,2$ /S: Ongeveer  $\times 1,0 - \times 7,7$

**[Opnameformaat]**

Bestandsformaat

Compatibel met JPEG (DCF Ver. 2.0, Exif Ver. 2.3, MPF Baseline), RAW (ARW2.3 formaat exclusief voor Sony)

Film (AVCHD-formaat)

Compatibel met AVCHD-indeling Ver. 2.0

Video: MPEG-4 AVC/H.264

Audio: 2-kanaals Dolby Digital, uitgerust met Dolby Digital Stereo Creator

- Gefabriceerd onder licentie van Dolby Laboratories.

Film (MP4-formaat)

Video: MPEG-4 AVC/H.264

Audio: MPEG-4 AAC-LC 2-kanaals

**[Opnamemedium]**

"Memory Stick XC Duo", "Memory Stick PRO Duo", SD-kaart

**[Ingangs-/uitgangsaansluitingen]**

Multi/Micro USB-aansluiting\*

USB-communicatie

\* Ondersteunt een micro-USB-compatibel apparaat.

HDMI

HDMI-microaansluiting type D

Microfoonaansluiting      Stereomini-aansluiting, Ø 3,5 mm

### [Voeding, algemeen]

Accu      Opladbare accu NP-FM500H

Stroomverbruik (tijdens opnemen)

Bij gebruik van de zoeker: Ongeveer 1,7 W

Bij gebruik van het LCD-scherm: Ongeveer 1,7 W  
(met de SAL18552 lens bevestigd, voor het opnemen  
van stilstaande beelden)

### [Overige]

Microfoon      Stereo

Luidspreker      Mono

Afdrukeigenschappen      Compatibel met Exif Print, compatibel met PRINT  
Image Matching III, compatibel met DPOF

Afmetingen (bij benadering)      128,6 mm × 95,5 mm × 77,7 mm  
(b × h × d, exclusief uitstekende delen)

Gewicht (bij benadering)      573 g (met accu en "Memory Stick PRO Duo")  
492 g (alleen de body)

Bedrijfstemperatuur      0 °C t/m 40 °C

### Over de compatibiliteit van beeldgegevens

- Deze camera voldoet aan de universele DCF (Design rule for Camera File system)-norm zoals vastgesteld door JEITA (Japan Electronics and Information Technology Industries Association).
- Weergave op andere apparatuur van beelden die op uw camera zijn opgenomen, en weergave op uw camera van beelden die op andere apparatuur zijn opgenomen of bewerkt, kunnen niet worden gegarandeerd.

Wijzigingen in ontwerp en technische gegevens zijn voorbehouden zonder voorafgaande kennisgeving.

## Acculader/Accu

### BC-VM10A Acculader

Invoer	100 V t/m 240 V wisselstroom van 50/60 Hz, 9 W
Uitvoer	8,4 V gelijkstroom van 0,75 A
Bedrijfstemperatuurbereik	0 °C t/m 40 °C
Bedrijfstemperatuurbereik	-20 °C t/m +60 °C
Maximale afmetingen	Ongeveer 70 mm × 25 mm × 95 mm (b × h × d)
Gewicht	Ongeveer 90 g

### Oplaadbare accu NP-FM500H

Accu	Lithiumionaccu	
Maximale spanning	8,4 V gelijkstroom	
Nominale spanning	7,2 V gelijkstroom	
Maximale laadspanning	8,4 V gelijkstroom	
Maximale laadstroom	2,0 A	
Vermogen	Typisch	11,8 Wh (1 650 mAh)
	Minimaal	11,5 Wh (1 600 mAh)
Maximale afmetingen	Ongeveer 38,2 mm × 20,5 mm × 55,6 mm (b × h × d)	
Gewicht	Ongeveer 78 g	

NL

## Lens

Naam (modelnaam)	DT 18-55mm F3.5-5.6 SAM II (SAL18552)	DT 55-200mm F4-5.6 SAM (SAL55200-2)	DT 18-135mm F3.5-5.6 SAM (SAL18135)
Brandpuntsafstand gelijkwaardig aan 35mm-formaat* (mm)	27-82,5	82,5-300	27-202,5
Lensgroepen- elementen	7-8	9-13	11-14
Kijkhoek*	76°-29°	29°-8°	76°-12°
Minimale scherpstelling** (m)	0,25	0,95	0,45
Maximale vergroting (X)	0,34	0,29	0,25
Minimale f-stop	f/22-36	f/32-45	f/22-36
Filterdiameter (mm)	55	55	62
Afmetingen (maximale diameter × hoogte) (ongeveer, mm)	71,6×69	71,5×85	76×86
Gewicht (ongeveer, g)	222	305	398

\* De hierboven getoonde waarden voor de brandpuntsafstand gelijkwaardig aan het 35mm-formaat en de kijkhoek zijn voor digitale camera met verwisselbare lens uitgerust met een APS-C-formaat beeldsensor.

\*\* Minimumbrandpuntsafstand is de kleinste afstand tussen beeldsensor en onderwerp.

- Deze lens is uitgerust met een afstandscodereerder. De afstandscodereerder maakt nauwkeurigere metingen mogelijk (ADI) door een flitser te gebruiken voor ADI.
- Afhankelijk van het lensmechanisme kan de brandpuntsafstand veranderen bij iedere verandering van de opnameafstand. De brandpuntsafstand gaat er vanuit dat de lens is scherpgesteld op oneindig.
- De oneindig-stand biedt de mogelijkheid voor enige afstelling ter compensatie van de scherpstellingsveranderingen als gevolg van temperatuurschommelingen. Om een onderwerp op te nemen op een oneindige afstand in de handmatige scherpstellingsfunctie (MF), gebruikt u de zoeker en stelt u het beeld scherp.

## Over de brandpuntsafstand

De beeldhoek van deze camera is kleiner dan die van een 35mm-camera. U krijgt bij benadering een vergelijkbare brandpuntsafstand van een 35mm-camera, en neemt onder dezelfde beeldhoek op, door de brandpuntsafstand van uw lens met de helft te verhogen.

Bijvoorbeeld, door een 50mm-lens te gebruiken, krijgt u bij benadering hetzelfde als met een 75mm-lens op een 35mm-camera.

## Handelsmerken

- **α** is een handelsmerk van Sony Corporation.
- "Memory Stick", , "Memory Stick PRO", **MEMORY STICK PRO**, "Memory Stick Duo", **MEMORY STICK DUO**, "Memory Stick PRO Duo", **MEMORY STICK PRO DUO**, "Memory Stick PRO-HG Duo", **MEMORY STICK PRO-HG DUO**, "Memory Stick XC-HG Duo", **MEMORY STICK XC-HG DUO**, "Memory Stick Micro", "MagicGate" en **MAGICGATE** zijn handelsmerken van Sony Corporation.
- "InfoLITHIUM" is een handelsmerk van Sony Corporation.
- "PhotoTV HD" is een handelsmerk van Sony Corporation.
- "AVCHD" en het logo "AVCHD" zijn handelsmerken van Panasonic Corporation en Sony Corporation.
- Blu-ray Disc™ en Blu-ray™ zijn handelsmerken van Blu-ray Disc Association.
- Dolby en het dubbele-D-symbool zijn handelsmerken van Dolby Laboratories.
- Microsoft, Windows, DirectX en Windows Vista zijn handelsmerken of gedeponeerde handelsmerken van Microsoft Corporation in de Verenigde Staten en/of andere landen.
- De termen HDMI en HDMI High-Definition Multimedia Interface, en het HDMI-logo zijn handelsmerken of gedeponeerde handelsmerken van HDMI Licensing LLC in de Verenigde Staten en andere landen.
- Mac en Mac OS zijn handelsmerken of gedeponeerde handelsmerken van Apple Inc.
- Intel, Intel Core, MMX en Pentium zijn handelsmerken of gedeponeerde handelsmerken van Intel Corporation.
- Het SDXC-logo is een handelsmerk van SD-3C, LLC.
- Eye-Fi is een handelsmerk van Eye-Fi Inc.
- "PS" en "PlayStation" zijn gedeponeerde handelsmerken van Sony Computer Entertainment Inc.
- Adobe is een gedeponeerd handelsmerk of een handelsmerk van Adobe Systems Incorporated in de Verenigde Staten en/of andere landen.
- Facebook en het "f"-logo zijn handelsmerken of gedeponeerde handelsmerken van Facebook, Inc.
- YouTube en het YouTube-logo zijn handelsmerken of gedeponeerde handelsmerken van Google Inc.

- Alle andere in deze gebruiksaanwijzing vermelde systeem- en productnamen zijn doorgaans handelsmerken of gedeponeerde handelsmerken van de betreffende ontwikkelaars of fabrikanten. In deze gebruiksaanwijzing werden de aanduidingen <sup>TM</sup> en <sup>®</sup> echter niet in alle voorkomende gevallen gebruikt.



- Geniet nog meer van uw PlayStation 3 door het softwareprogramma voor PlayStation 3 te downloaden vanaf de PlayStation Store (waar beschikbaar).
- De applicatie voor PlayStation 3 vereist een PlayStation Network-account en het downloaden van de applicatie. Toegankelijk in gebieden waarin de PlayStation Store beschikbaar is.

Extra informatie over deze camera en antwoorden op veelgestelde vragen vindt u op onze Customer Support-website voor klantenondersteuning.

<http://www.sony.net/>

Gedrukt met VOC (vluchtige organische verbinding)-vrije inkt op basis van plantaardige olie.

NL



AVCHD

**Ostrzeżenie**

**Aby zmniejszyć ryzyko pożaru lub porażenia prądem, nie wystawiać urządzenia na deszcz i chronić je przed wilgocią.**

**WAŻNE  
INSTRUKCJE  
DOTYCZĄCE  
BEZPIECZEŃSTWA  
-ZACHOWAJ TE  
INSTRUKCJE  
NIEBEZPIECZEŃ-  
STWO  
ABY  
ZMNIEJSZYĆ  
RYZIKO POŻARU  
I PORĄŻENIA  
PRĄDEM,  
POSTĘPUJ  
ZGODNIE Z TYMI  
INSTRUKCJAMI**

**OSTRZEŻENIE****Akumulator**

Nieprawidłowe obchodzenie się z akumulatorem może doprowadzić do jego wybuchu, pożaru lub nawet poparzenia chemicznego. Należy przestrzegać następujących uwag.

- Akumulatora nie należy demontować.
- Nie należy zgniatać ani narażać akumulatora na zderzenia lub działanie sił takich, jak uderzanie, upuszczanie lub nadeptanie.
- Nie należy doprowadzać do zwarcia ani do zetknięcia obiektów metalowych ze stykami akumulatora.
- Akumulatora nie należy wystawiać na działanie wysokich temperatur powyżej 60°C spowodowanych bezpośrednim działaniem promieni słonecznych lub pozostawieniem w nasłonecznionym samochodzie.
- Akumulatora nie należy podpalać ani wrzucać do ognia.
- Nie należy używać uszkodzonych lub przeciekających akumulatorów litowo-jonowych.
- Należy upewnić się, że akumulator jest ładowany przy użyciu oryginalnej ładowarki firmy Sony lub urządzenia umożliwiającego jego naładowanie.
- Akumulator należy przechowywać w miejscu niedostępnym dla małych dzieci.
- Należy chronić akumulator przed wilgocią i zamoczeniem.
- Akumulator należy wymienić tylko na akumulator tego samego lub zbliżonego typu, zgodnie z zaleceniami firmy Sony.
- Zużytych akumulatorów należy pozbyć się szybko, tak jak opisano w instrukcji.



## **Ładowarka akumulatora**

Ładowarkę należy podłączyć do znajdującego się w pobliżu gniazda elektrycznego. Jeżeli w trakcie eksploatacji ładowarki wystąpią jakiegokolwiek nieprawidłowości, należy ją niezwłocznie odłączyć od gniazda elektrycznego.

## **Uwaga dla klientów w Europie**

### **Uwaga dla klientów w krajach stosujących dyrektywę UE**

Produkt ten został wyprodukowany przez lub na zlecenie Sony Corporation, 1-7-1 Konan Minato-ku Tokio, 108-0075 Japonia. Przedsiębiorcą wprowadzającym produkt do obrotu na terytorium Rzeczypospolitej Polskiej jest Sony Europe Limited, The Heights, Brooklands, Weybridge, Surrey KT13 0XW, Wielka Brytania. Zapytania dotyczące zgodności produktu z wymaganiami prawa Unii Europejskiej należy kierować do Sony Deutschland GmbH, Hedelfinger Strasse 61, 70327 Stuttgart, Niemcy. W kwestiach dotyczących usług serwisowych lub gwarancji należy korzystać z adresów kontaktowych podanych w oddzielnych dokumentach dotyczących usług serwisowych lub gwarancji.

Urządzenie przetestowano i stwierdzono jego zgodność z limitami określonymi w przepisach dotyczących zgodności elektromagnetycznej dotyczących wykorzystania przewodów połączeniowych krótszych niż 3 metry.

### **Uwaga**

Na obraz i dźwięk z urządzenia może wpływać pole elektromagnetyczne o określonej częstotliwości.

## **Uwaga**

Jeśli ładunki elektrostatyczne lub pola elektromagnetyczne spowodują przerwanie przesyłania danych, należy uruchomić ponownie aplikację lub odłączyć, a następnie ponownie podłączyć kabel komunikacyjny (USB itp.).

### **Pozbywanie się zużytego sprzętu (stosowane w krajach Unii Europejskiej i w pozostałych krajach europejskich stosujących własne systemy zbiórki)**



Ten symbol na produkcie lub jego opakowaniu oznacza, że produkt nie może być traktowany jako odpad komunalny, lecz powinno się go dostarczyć do

odpowiedniego punktu zbiórki sprzętu elektrycznego i elektronicznego, w celu recyklingu. Odpowiednie zadysonowanie zużytego produktu zapobiega potencjalnym negatywnym wpływom na środowisko oraz zdrowie ludzi, jakie mogłyby wystąpić w przypadku niewłaściwego zagospodarowania odpadów. Recykling materiałów pomaga chronić środowisko naturalne. W celu uzyskania bardziej szczegółowych informacji na temat recyklingu tego produktu, należy skontaktować się z lokalną jednostką samorządu terytorialnego, ze służbami zagospodarowywania odpadów lub ze sklepem, w którym zakupiony został ten produkt.

**Pozbywanie się zużytych baterii (stosowane w krajach Unii Europejskiej i w pozostałych krajach europejskich mających własne systemy zbiórki)**



Ten symbol umieszczony na baterii lub na jej opakowaniu oznacza, że nie może być ona traktowana jako odpad komunalny.

Symbol ten dla pewnych rodzajów baterii może być stosowany w kombinacji z symbolem chemicznym. Symbole chemiczne rtęci (Hg) lub ołowiu (Pb) stosuje się jako dodatkowe oznaczenie, jeśli bateria zawiera więcej niż 0,0005% rtęci lub 0,004% ołowiu. Odpowiednio gospodarując zużytymi bateriami, możesz zapobiec potencjalnym negatywnym wpływom na środowisko oraz zdrowie ludzi, jakie mogłyby wystąpić w przypadku niewłaściwego obchodzenia się z tymi odpadami. Recykling baterii pomoże chronić środowisko naturalne. W przypadku produktów, w których ze względu na bezpieczeństwo, poprawne działanie lub integralność danych wymagane jest stałe podłączenie do baterii, wymianę zużytej baterii należy zlecić wyłącznie wykwalifikowanemu personelowi stacji serwisowej. Aby mieć pewność, że bateria znajdująca się w użytym sprzęcie elektrycznym i elektronicznym będzie właściwie zagospodarowana, należy dostarczyć sprzęt do odpowiedniego punktu zbiórki. W odniesieniu do wszystkich pozostałych zużytych baterii, prosimy o zapoznanie się z rozdziałem instrukcji obsługi produktu o bezpiecznym demontażu baterii. Zużyta baterię należy dostarczyć do właściwego punktu zbiórki.

W celu uzyskania bardziej szczegółowych informacji na temat zbiórki i recyklingu baterii należy skontaktować się z lokalną jednostką samorządu terytorialnego, ze służbami zajmującymi się zagospodarowywaniem odpadów lub ze sklepem, w którym zakupiony został ten produkt.

# Uwagi dotyczące użytkowania aparatu

## Procedura fotografowania

Aparat zapewnia dwa tryby podglądu: tryb ekranu, w którym wykorzystywany jest ekran ciekłokrystaliczny, oraz tryb wizjera, w którym wykorzystywany jest wizjer.

## Uwagi dotyczące funkcji aparatu

Aby dowiedzieć się, czy aparat obsługuje format 1080 60i lub 1080 50i, sprawdź następujące oznaczenia na spodzie aparatu.

urządzenia zgodne z zapisem 1080 60i: 60i

urządzenia zgodne z zapisem 1080 50i: 50i

## Brak odszkodowań za zapisane treści

Nie ma możliwości uzyskania odszkodowania za utracone nagrania, jeśli problemy z zapisem lub odczytem spowodowane są nieprawidłowym działaniem aparatu, karty pamięci, itp.

## Zalecenie dotyczące archiwizacji danych

Aby uniknąć ryzyka utraty danych, zawsze kopuj (archiwizuj) dane na inne nośniki.

## Uwagi dotyczące ekranu ciekłokrystalicznego, wizjera elektronicznego, obiektywu i czujnika obrazu

- Ekran ciekłokrystaliczny i wizjer elektroniczny zostały wykonane przy użyciu wyjątkowo precyzyjnej technologii, dzięki której efektywnie wykorzystywanych może być ponad 99,99% pikseli. Jednak na ekranie i wizjerze elektronicznym mogą być stale widoczne niewielkie czarne i/lub jasne punkty (białe, czerwone, niebieskie lub zielone). Punkty te są normalnym zjawiskiem w procesie produkcyjnym i nie mają żadnego wpływu na obrazy.
- Nie trzymać aparatu za ekran.
- Nie wystawiać aparatu na długotrwałe działanie promieni słonecznych ani nie wykonywać przez dłuższy czas zdjęć pod słońce. Może to spowodować uszkodzenie mechanizmu wewnętrznego. Jeśli odbite światło słoneczne skupi się na pobliskim przedmiocie, może spowodować pożar.
- Z tyłu ekranu i przy zawiasie obrotowym ekranu przymocowany jest magnes. Nie zbliżaj niczego, co jest wrażliwe na magnes, np. dyskietek lub kart kredytowych, do ekranu.

- W niskich temperaturach na ekranie może wystąpić efekt smużenia. Nie świadczy to o usterce. Gdy aparat zostanie włączony w niskiej temperaturze, ekran może przez jakiś czas być ciemny. Gdy aparat rozgrzeje się, ekran zacznie działać normalnie.
- Zapisany obraz może się różnić od obrazu widocznego na ekranie przed wykonaniem zdjęcia.

### Uwagi dotyczące ciągłego zapisu wykonywanego przez dłuższy czas

- Przy wykonywaniu zdjęć przez dłuższy czas temperatura aparatu wzrasta. Jeśli temperatura osiągnie pewien poziom, na ekranie pojawi się ikona [!], a aparat automatycznie się wyłączy. Jeśli zasilanie zostanie wyłączone, należy pozostawić aparat na 10 minut lub dłużej, aby temperatura wewnętrzna aparatu spadła do bezpiecznego poziomu.
- Przy wysokiej temperaturze otoczenia temperatura aparatu szybko wzrasta.
- Przy wysokiej temperaturze aparatu jakość zdjęć może się pogorszyć. Zalecamy, aby poczekać z wykonywaniem zdjęć, aż temperatura aparatu spadnie.
- Powierzchnia aparatu może się rozgrzać. Nie świadczy to o usterce.

### Uwagi dotyczące importowania filmów AVCHD na komputer

Do importu filmów AVCHD na komputer z systemem Windows użyj oprogramowania „PlayMemories Home”.

### Uwagi dotyczące odtwarzania filmów na innych urządzeniach

- Do zapisu w formacie AVCHD opisywany aparat używa kodeka MPEG-4 AVC/H.264 High Profile. Filmy zapisane w formacie AVCHD przy użyciu aparatu nie mogą być odtwarzane przez następujące urządzenia.
  - Inne urządzenia zgodne z formatem AVCHD, które nie obsługują High Profile
  - Urządzenia niezgodne z formatem AVCHDDodatkowo do zapisu w formacie MP4 opisywany aparat używa kodeka MPEG-4 AVC/H.264 Main Profile. Z tego powodu filmy zapisane w formacie MP4 przy użyciu aparatu nie mogą być odtwarzane na urządzeniach nieobsługujących MPEG-4 AVC/H.264.
- Płyty zapisane z jakością HD (wysoka rozdzielczość) można odtwarzać tylko na urządzeniach zgodnych z formatem AVCHD. Odtwarzacze lub nagrywarki DVD nie mogą odtwarzać płyt z jakością HD, gdyż są niezgodne z formatem AVCHD. Poza tym odtwarzacze lub nagrywarki DVD mogą nie wysuwać płyt nagranych z jakością HD.

### Ostrzeżenie dotyczące praw autorskich

Programy telewizyjne, filmy, taśmy wideo i inne materiały mogą być chronione prawami autorskimi. Nieuprawniona rejestracja takich materiałów może stanowić naruszenie przepisów dotyczących ochrony praw autorskich.

## Zdjęcia wykorzystane w tej instrukcji obsługi

Przykładowe obrazy użyte w tym podręczniku to reprodukcje. Nie są to zdjęcia wykonane przy użyciu opisywanego aparatu.

## Uwaga dotycząca parametrów i danych technicznych podawanych w niniejszej instrukcji

Dane dotyczące wydajności i specyfikacji są ustalone zgodnie z poniższymi warunkami, o ile nie podano inaczej w niniejszej instrukcji: przy typowej temperaturze otoczenia równej 25°C i z użyciem akumulatora, który został całkowicie naładowany przez około godzinę po tym, jak wskaźnik ładowania zgasł.

## Nazwa modelu

Niniejsza instrukcja dotyczy kilku modeli dostarczanych z różnymi obiektywami.

Nazwa modelu zależy od dostarczonego obiektywu. Dostępne modele zależą od kraju lub regionu.

Nazwa modelu	Obiektyw
SLT-A58K	DT 18-55mm
SLT-A58M	DT 18-135mm
SLT-A58Y	DT 18-55mm oraz DT 55-200mm

# Sprawdzenie dostarczonych elementów

Najpierw należy sprawdzić nazwę modelu posiadanego aparatu (str. 7). Dołączone akcesoria zależą od modelu.

Liczba w nawiasach oznacza liczbę sztuk.

## Dołączane do wszystkich modeli

- Aparat (1)
- Ładowarka akumulatora BC-VM10A (1)

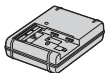

- Przewód zasilania (1)\* (nie dostarczany w U.S.A. i Kanadzie)



\* Do aparatu może być dołączonych kilka przewodów zasilania. Należy użyć tego, który jest odpowiedni dla danego kraju/regionu.

- Akumulator NP-FM500H (1)



- Kabel micro USB (1)

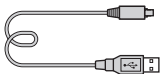

- Pasek na ramię (1)

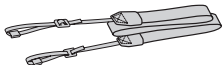

- Osłona na korpus (1) (przymocowana do aparatu)



- Nakładka na okular (1) (przymocowana do aparatu)
- Instrukcja obsługi (niniejsza instrukcja) (1)

## SLT-A58K

- Obiektyw DT 18-55mm (1)/ przednia osłona na obiektyw (1)/osłona transportowa (1)

## SLT-A58M

- Obiektyw DT 18-135mm (1)/ przednia osłona na obiektyw (1)/tylna osłona na obiektyw (1)/futurał na obiektyw (1)

## SLT-A58Y

- Obiektyw DT 18-55mm (1)/ przednia osłona na obiektyw (1)/osłona transportowa (1)
- Obiektyw DT 55-200mm (1)/ przednia osłona na obiektyw (1)/tylna osłona na obiektyw (1)/futurał na obiektyw (1)

# Elementy aparatu

Informacje dotyczące działania poszczególnych części zawarte są na stronach podanych w nawiasach.



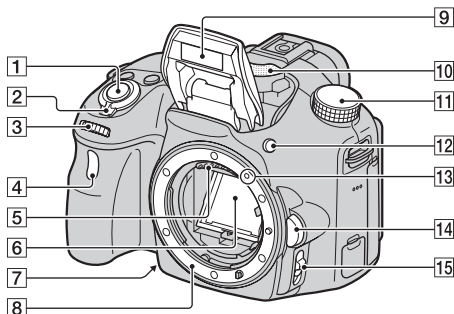



## Widok z przodu

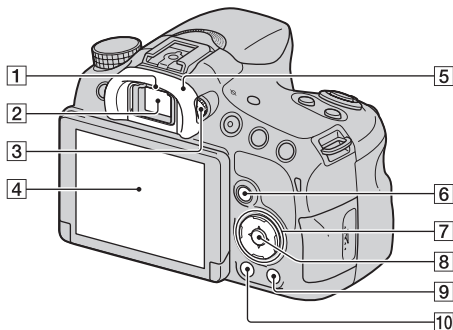

- |  |  |
|--|--|
| <b>1</b> Przycisk migawki (25)   | <b>9</b> Wbudowana lampka błyskowa*  |
| <b>2</b> Włącznik zasilania (22)   | <b>10</b> Mikrofon**   |
| <b>3</b> Pokrętko regulacji (28, 30)   | <b>11</b> Pokrętko trybu (30)  |
| <b>4</b> Lampka samowyzwalacza   | <b>12</b> Przycisk ⚡ (wysuwanie lampy błyskowej)   |
| <b>5</b> Styki obiektywu*  | <b>13</b> Znacznik mocowania obiektywu (20)  |
| <b>6</b> Lustro*   | <b>14</b> Przycisk zwalniania obiektywu  |
| • Lustro wykonane jest z folii przepuszczalnej. Nie wolno go dotykać. Może to spowodować zabrudzenie lub odkształcenie lustra, co grozi pogorszeniem jakości zdjęć i wydajności aparatu. | <b>15</b> Przełącznik trybu ostrości   |
| <b>7</b> Przycisk podglądu/lupy ostrości   | * <b>Nie wolno bezpośrednio dotykać tych części.</b>   |
| <b>8</b> Mocowanie obiektywu   | ** <b>Nie zasłaniać tego elementu podczas nagrywania filmów. Może to spowodować szumy lub zmniejszyć głośność filmu.</b> |

## Widok z tyłu



- 1 Czujniki okulara
- 2 Wizjer\*
- Kiedy spojładasz we wizjer, włącza się tryb wizjera, a gdy cofniesz od niego twarz, aparat powraca do trybu ekranu.
- 3 Pokrętko regulacji dioptrażu
- 4 Ekran ciekłokrystaliczny (42)
- 5 Nakładka na okular
- 6 Fotografowanie: Przycisk Fn (funkcja) (31)  
Wyświetlanie: Przycisk , (obrót obrazu)
- 7 Przycisk sterowania /▲/▼/◀/▶/DISP (Wyświetlane dane)/WB (Balans bieli) (32)/☺ /  (Tryb pracy)/ (Efekt wizualny) (32)
- 8 Przycisk sterowania (Wprowadź)/Przycisk AF(31)/Przycisk AF z podążaniem (31)
- 9 Przycisk ? (Przewodnik w aparacie) (34)  
Wyświetlanie: Przycisk  (Kasuj) (29)
- 10 Przycisk  (Odtwarzanie) (28)

\* **Nie wolno bezpośrednio dotykać tej części.**



## Widok z góry

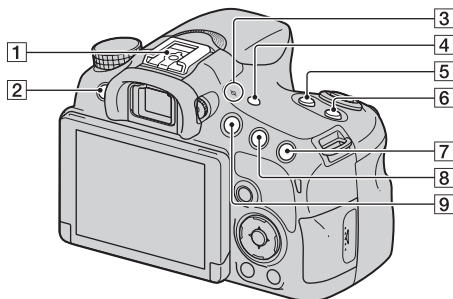

1 Stopka multiinterfejsowa<sup>1)2)</sup>

2 Przycisk MENU (33)



3 ⊖ Znacznik pozycji przetwornika obrazu

4 Przycisk FINDER/LCD

5 Przycisk ZOOM

6 Przycisk ISO

7 Fotografowanie: Przycisk  (ekspozycja)/Przycisk AV (wartość przysłony)  
Wyświetlanie: Przycisk ⊕ (powiększenie)

8 Fotografowanie: Przycisk AEL (blokada autoekspozycji)  
Wyświetlanie: Przycisk  (pomniejszenie)/Przycisk  (Indeks obrazów)

9 Przycisk MOVIE (27)

<sup>1)</sup> Aby uzyskać informacje na temat akcesoriów zgodnych ze stopką multiinterfejsową, należy wejść na witrynę Sony lub skontaktować się ze sprzedawcą Sony lub lokalnym autoryzowanym punktem serwisowym Sony w okolicy. Można również stosować akcesoria do stopki do akcesoriów. Działanie z akcesoriami innych producentów nie jest gwarantowane.

 Multi Interface Shoe

Accessory Shoe

<sup>2)</sup> Akcesoria do stopki akcesoriów z automatyczną blokadą można również mocować przy pomocy adaptera stopki (sprzedawany oddzielnie).

Auto-lock  
Accessory Shoe

## Widok z boku/od dołu

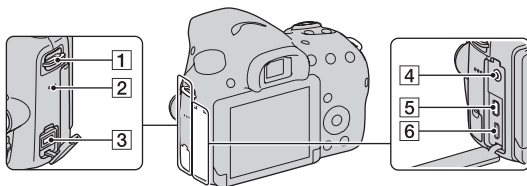
**1** Zaczepy paska na ramię

- Przymocować oba końce paska do aparatu.

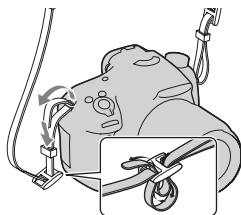
**2** Głośnik**3** Złącze DC IN

- Przy podłączaniu zasilacza AC-PW10AM (sprzedawany oddzielnie) do aparatu, należy wyłączyć aparat, potem włożyć wtyk zasilacza do gniazda DC IN na aparacie.

**4** Gniazdo  (mikrofon)

- Gdy podłączony jest mikrofon zewnętrzny, mikrofon wewnętrzny wyłącza się automatycznie. Jeśli mikrofon zewnętrzny nie posiada własnego zasilania, jest on zasilany przez aparat.

**5** Złącze micro-HDMI**6** Złącze USB Multi/Micro (39)

- Przeznaczone do urządzeń zgodnych z microUSB.

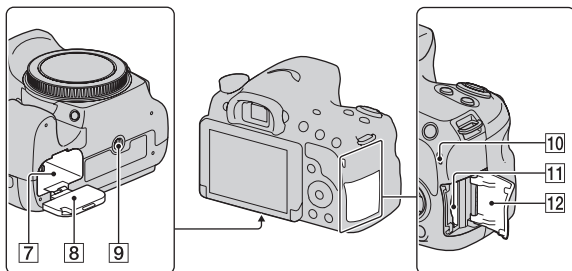

**7** Gniazdo akumulatora (17)

**8** Pokrywa akumulatora (17)

**9** Oprawka statywu

- Używać statywu ze śrubą nie dłuższą niż 5,5 mm. Nie będziesz mógł przymocować aparatu do statywu przy pomocy śrub dłuższych niż 5,5 mm; próba taka może zakończyć się uszkodzeniem aparatu.

**10** Lampka aktywności (18)

**11** Gniazdo karty pamięci (17)

**12** Pokrywa karty pamięci (17)

PL

## Obiektyw

### DT 18-55mm F3.5-5.6 SAM II (dostarczany z SLT-A58K/A58Y)

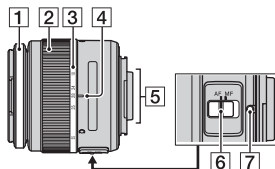

### DT 55-200mm F4-5.6 SAM (dostarczany z SLT-A58Y)

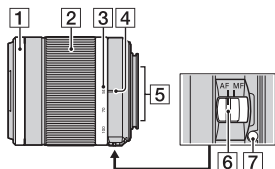

### DT 18-135mm F3.5-5.6 SAM (dostarczany z SLT-A58M)

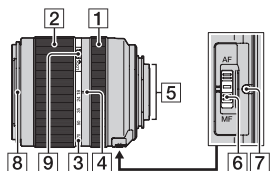

- 1 Pierścień ustawiania ostrości
- 2 Pierścień zoomu
- 3 Skala ogniskowej
- 4 Znacznik ogniskowej
- 5 Styki obiektywu
- 6 Przełącznik trybu ostrości
- 7 Znacznik mocowania obiektywu
- 8 Znacznik osłony przeciwooblaskowej obiektywu
- 9 Przełącznik blokady zoomu

- Obiektywy DT 18-55mm F3.5-5.6 SAM II/DT 55-200mm F4-5.6 SAM/DT 18-135mm F3.5-5.6 SAM są zaprojektowane do aparatów Sony z bagnetem A (modele z przetwornikiem obrazu o rozmiarze APS-C). Nie można stosować tych obiektywów na aparatach formatu 35 mm.
- W przypadku obiektywów innych niż DT 18-55mm F3.5-5.6 SAM II/DT 55-200mm F4-5.6 SAM/DT 18-135mm F3.5-5.6 SAM, należy zapoznać się z instrukcją obsługi dostarczoną z obiektywem.

# Ładowanie akumulatora

Przed pierwszym użyciem aparatu należy naładować akumulator NP-FM500H „InfoLITHIUM” (w zestawie).

Akumulator „InfoLITHIUM” można ładować, nawet jeśli nie został całkowicie rozładowany. Akumulatora można używać również wtedy, gdy nie został do końca naładowany.

Naładowany akumulator ulega stopniowemu rozładowaniu, nawet wówczas gdy nie jest używany. Aby nie przegapić okazji do wykonania dobrego zdjęcia, ponownie naładuj akumulator przed robieniem zdjęć.

---

## 1 Włóż akumulator do ładowarki.

Wciśnij akumulator aż do zatrzaśnięcia.

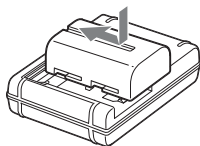

## 2 Podłącz ładowarkę do gniazda zasilania.

Lampka włączona: Ładowanie

Lampka wyłączona: Ładowanie zakończone

Czas ładowania	Ok. 175 minut
----------------	---------------

- Przy ładowaniu całkowicie rozładowanego akumulatora w temperaturze 25°C.
- Lampka CHARGE wyłącza się, gdy ładowanie się zakończy.

W przypadku USA i Kanady

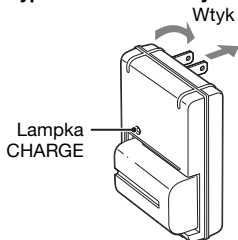

W przypadku krajów i regionów poza USA i Kanadą

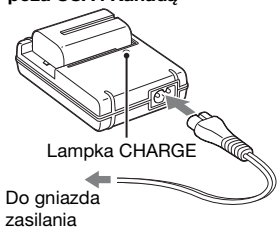

### Uwagi

- Czas ładowania zależy od poziomu naładowania akumulatora oraz od warunków ładowania.
- Zalecamy ładowanie akumulatora w temperaturze od 10°C do 30°C. Poza tym zakresem temperatur ładowanie akumulatora może być nieskuteczne.
- Podłącz ładowarkę do najbliższego gniazda zasilania.

# Zakładanie akumulatora/karty pamięci (sprzedawana oddzielnie)

- 1** Otwórz pokrywę akumulatora, przesuwając dźwignię.

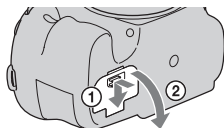

- 2** Wsuń do końca akumulator, używając końca akumulatora do naciśnięcia dźwigni blokującej.

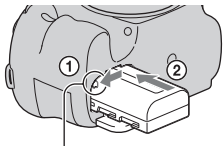

Dźwignia blokady

- 3** Zamknąć pokrywę.

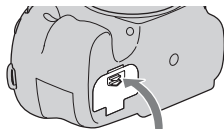

PL

- 4** Przesuń i otwórz pokrywę karty pamięci.

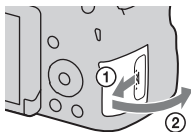

## 5 Włożyć kartę pamięci.

- Ustawiając ścięty narożnik w kierunku pokazanym na rysunku, włóż kartę pamięci aż do zatrzaśnięcia.

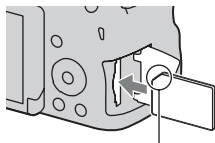

Upewnij się, czy ścięty narożnik jest właściwie skierowany.

## 6 Zamknąć pokrywę.

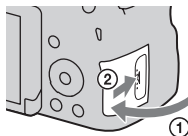

### Aby wyjąć akumulator

Wyłącz aparat i sprawdź, czy drgania aparatu ustały oraz czy ekran i lampka aktywności (str. 13) są wyłączone. Następnie przesun dźwignię blokady w kierunku strzałki, aby wyjąć akumulator. Uważać, aby nie upuścić akumulatora.

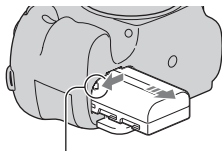

Dźwignia blokady







### Wymywanie karty pamięci

Upewnij się, że lampka aktywności nie świeci się, a potem otwórz pokrywę i naciśnij raz kartę pamięci.



## Aby sprawdzić poziom naładowania akumulatora

Dołączony akumulator to akumulator litowo-jonowy, wyposażony w funkcje wymiany informacji dotyczących warunków pracy z aparatem. Poziom naładowania w procentach jest wyświetlany zgodnie z warunkami pracy aparatu.

Poziom naładowania akumulatora						<b>„Wyczerpany akumulator.”</b>
	Wysoki  Niski					Nie można wykonać już żadnych zdjęć

## Karty pamięci, których można używać

Z aparatem można używać następujących rodzajów kart pamięci. Jednak nie gwarantujemy, że wszystkie karty pamięci będą współpracować z tym aparatem.

Typy kart pamięci	Zdjęcia	Filmy	W niniejszej instrukcji
Memory Stick PRO Duo	✓	✓ (Mark2)	Memory Stick PRO Duo
Memory Stick PRO-HG Duo	✓	✓	
Memory Stick XC-HG Duo	✓	✓	Memory Stick XC Duo
Karta pamięci SD	✓	✓ (klasa 4 lub szybsze)	Karta SD
Karta pamięci SDHC	✓	✓ (klasa 4 lub szybsze)	
Karta pamięci SDXC	✓	✓ (klasa 4 lub szybsze)	

### Uwagi

- Obrazów zarejestrowanych na „Memory Stick XC-HG Duo” lub karcie pamięci SDXC nie można importować ani odtwarzać na komputerach lub urządzeniach audio-wideo niezgodnych z systemem exFAT. Przed podłączeniem aparatu do urządzenia należy upewnić się, że jest ono zgodne z systemem exFAT. W przypadku podłączenia aparatu do niezgodnego urządzenia może pojawić się monit o sformatowanie karty. W żadnym wypadku nie wolno formatować karty w odpowiedzi na ten monit, gdyż w przeciwnym razie zostaną usunięte wszystkie dane z karty. (exFAT to system plików wykorzystywany na „Memory Stick XC-HG Duo” lub kartach pamięci SDXC.)

# Zakładanie obiektywu

## 1 Zdejmij osłonę na korpus z aparatu oraz osłonę transportową z tylnej części obiektywu.

- Wymianę obiektywu należy przeprowadzić szybko, unikając zakurzonych miejsc, aby do wnętrza aparatu nie przedostał się kurz lub inne zanieczyszczenia.
- Podczas robienia zdjęć zdejmij przednią osłonę z obiektywu.



## 2 Zamocuj obiektyw, wyrównując pomarańczowe znaczniki mocowania na obiektywie i aparacie.

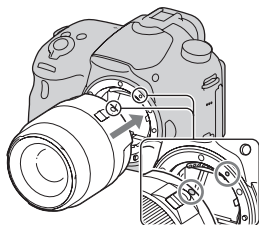

## 3 Przekręć obiektyw w prawo, aż zatrzaśnie się w położeniu blokady.

- Obiektyw należy nakładać prosto.

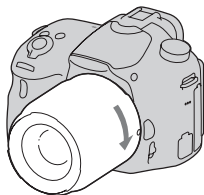

**Uwagi**

- Zakładając obiektyw, uważaj, aby nie nacisnąć przycisku zwalniania obiektywu.
- Podczas zakładania obiektywu nie wolno używać nadmiernej siły.
- Obiektywy z bagnetem E nie mogą być używane z tym aparatem.
- Jeśli używasz obiektywu z gniazdem statywu, gniazdo należy umieszczać po stronie obiektywu względem statywu, aby zapewnić lepszą równowagę.
- Jeśli niesiesz aparat z założonym obiektywem, mocno trzymaj zarówno aparat, jak i obiektyw.
- Nie trzymaj za część obiektywu, która wysuwa się do powiększenia lub zmiany ostrości.

**Zakładanie osłony przeciwodblaskowej**

Zaleca się stosowanie osłony przeciwodblaskowej, aby zmniejszyć prześwietlenia i zapewnić optymalną jakość zdjęć.

Załóż osłonę na uchwyt na końcu obiektywu i obróć ją aż do zatrzaśnięcia.

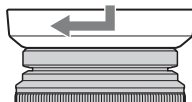
**Uwagi**

- Osłona przeciwodblaskowa nie jest dostarczana z obiektywem DT 18-55mm F3.5-5.6 SAM II. Możesz korzystać z ALC-SH108 (sprzedawany oddzielnie).
- Osłona przeciwodblaskowa na obiektyw może zasłaniać światło lampy błyskowej. Gdy używana jest lampa błyskowa, należy zdjąć z obiektywu osłonę przeciwodblaskową.
- Przy przechowywaniu odwróć osłonę i odwróconą umieść na obiektywie.

**Uwaga dotycząca wymiany obiektywów**

Jeśli w czasie zmiany obiektywu do aparatu dostaną się zanieczyszczenia i przyłgną do powierzchni przetwornika obrazu (części, która zamienia promienie światła na sygnał elektryczny), mogą one być widoczne na zdjęciach jako ciemne plamy, w zależności od warunków otoczenia.

Przetwornik obrazu posiada powłokę przeciwpyłową, która zapobiega przywieraniu kurzu. Obiektyw należy jednak zakładać lub zdejmować możliwie szybko, unikając zakurzonych miejsc.

# Włączanie aparatu i ustawianie zegara

Po pierwszym włączeniu aparatu pojawi się ekran ustawiania daty i godziny.

## 1 Ustawić przełącznik zasilania w pozycji ON w celu włączenia aparatu.

Pojawi się ekran ustawiania daty i godziny.

- Aby wyłączyć aparat, ustawić przełącznik zasilania w pozycji OFF.

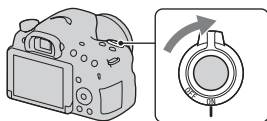

## 2 Sprawdź, czy na ekranie wybrano [Enter], a następnie naciśnij środek przycisku sterowania.

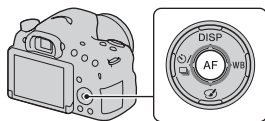

## 3 Wybierz region przy pomocy ◀/▶ na przycisku sterowania, a potem naciśnij środek przycisku sterowania.

**4 Wybierz każdą pozycję, korzystając z ◀/▶ oraz ustaw wartość liczbową przy pomocy ▲/▼.**

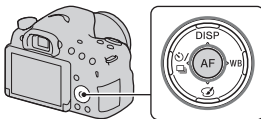

**[Zmiana czasu]:** Włącza lub wyłącza ustawienie czasu letniego.

**[Format daty]:** Wybór formatu wyświetlanej daty.

- Północ to 12:00 AM, a południe - 12:00 PM.

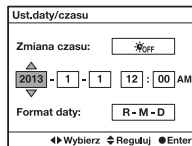

**5 Powtórz krok 4, aby ustawić inne elementy, a następnie naciśnij środek przycisku sterowania.**

**6 Sprawdź, czy na ekranie wybrano [Enter], a następnie naciśnij środek przycisku sterowania.**

**Anulowanie ustawienia daty i godziny**

Naciśnij przycisk MENU.

**Ponowne ustawienie daty i godziny**

Ekran ustawiania daty i godziny pojawia się automatycznie tylko po pierwszym włączeniu aparatu. Aby ponownie ustawić datę i godzinę, użyj menu.

**Przycisk MENU →  1 → [Ust.daty/czasu]**

### **Ponowne ustawianie regionu**

Możesz wybrać region, w którym będzie używany aparat. Opcja ta pozwala ustawić strefę lokalną w przypadku wyjazdu za granicę.

**Przycisk MENU →  1 → [Nastawia region]**

### **Pamiętanie ustawienia daty i godziny**

Aparat posiada wewnętrzny akumulator, podtrzymujący datę, godzinę i inne ustawienia, niezależnie od tego, czy zasilanie jest włączone lub wyłączone czy akumulator znajduje się w aparacie.

# Fotografowanie

W trybie [Inteligentna auto] aparat analizuje obiekt i pozwala wykonać zdjęcie z odpowiednimi ustawieniami.

Wybierz , gdy robisz zdjęcia w miejscu, w którym należy ograniczyć użycie lampy błyskowej.

- 1 Ustaw pokrętkę trybu na  (Inteligentna auto) lub  (Lampa błys. wył.).**

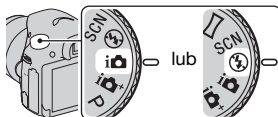

- 2 Przytrzymaj aparat, kontrolując kadr na ekranie lub w wizjerze.**

- 3 Przesuń obszar automatycznej ostrości na wybrany obiekt.**

- Jeśli miga wskaźnik  (ostrzeżenie o poruszeniu aparatu), należy uważnie zrobić zdjęcie obiektu przytrzymując aparat bez ruchu lub korzystając ze statywu.
- Po rozpoznaniu ujęcia przez aparat na ekranie pojawi się symbol rozpoznania sceny i zostaną użyte odpowiednie ustawienia dotyczące tej sceny.

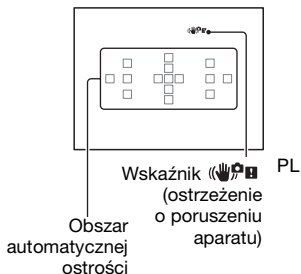

- 4** Jeśli korzystasz z obiektywu z zoomem, przekręć pierścień zoomu, a potem wybierz ustaw odpowiedni kadr.

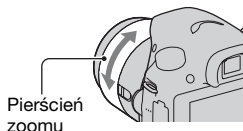

- 5** Naciśnąć spust migawki do połowy, aby ustawić ostrość.

Po potwierdzeniu ostrości zapali się wskaźnik ● lub ● (wskaźnik ostrości).

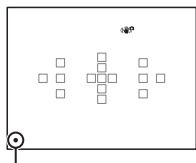
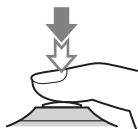

- 6** Wciśnij całkowicie przycisk migawki, aby zrobić zdjęcie.

- Gdy opcja [Automat. kadrowanie] ustawiona jest na [Automatyczne], a aparat robi zdjęcie twarzy, zbliżenia lub obiekty śledzone przez funkcję [AF z podążaniem], automatycznie przycina on zrobione zdjęcie do odpowiedniej kompozycji. Zapisywane są oba obrazy – przycięty i nieprzycięty (str. 31).

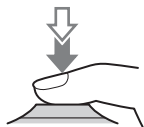



# Nagrywanie filmów

---

## 1 Nacisnąć przycisk **MOVIE**, aby rozpocząć nagrywanie.

- Nagrywanie filmu można rozpocząć z dowolnego trybu fotografowania.
- Szybkość migawki i przysłona są ustawiane automatycznie. Jeśli chcesz ustawić je na określone wartości, ustaw pokrętko trybu na  (Film) (str. 30).
- W trybie automatycznego ustawiania ostrości aparat stale ustawia ostrość.

Przycisk **MOVIE**

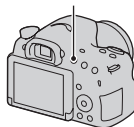

---

## 2 Ponowne naciśnięcie przycisku **MOVIE** kończy operację nagrywania.

---

### Uwagi

- Podczas nagrywania filmu mogą być również rejestrowane dźwięki towarzyszące pracy aparatu oraz odgłosy mechanizmu obiektywu. Możesz wyłączyć zapis dźwięku, ustawiając opcję [Nagrywanie dźwięku] na [WYŁ.].
- Czas ciągłego nagrywania filmu może być krótszy, zależnie od temperatury otoczenia oraz stanu aparatu. Patrz „Uwagi dotyczące ciągłego nagrywania filmu”.
- Gdy pojawia się ikona , temperatura aparatu jest zbyt wysoka. Wyłącz aparat i poczekaj, aż temperatura aparatu obniży się.

PL

# Odtwarzanie obrazów

## 1 Naciśnij przycisk .

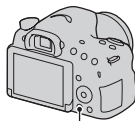

Przycisk 

## 2 Przycisk MENU → 1 → [Wybierz zdjęcie/film] → Wybierz właściwy tryb

- Aby wyświetlać zdjęcia, wybierz [Widok katalogu (Zdjęcia)], a aby odtwarzać filmy, wybierz [Widok katalogu (MP4)] lub [Widok AVCHD], w zależności od formatu pliku.

## 3 Wybierz zdjęcie przy użyciu /▶ na przycisku sterowania.

- Aby odtwarzać filmy, naciśnij środek przycisku sterowania.

Podczas odtwarzania filmów	Działanie przycisku sterowania/ pokrętła regulacji
Aby wstrzymać/wznowić odtwarzanie	●
Aby przewinąć do przodu	▶
Aby przewinąć do tyłu	◀
Aby przewinąć wolno do przodu	Przekręć pokrętło regulacji w prawo podczas pauzy.
Aby przewinąć wolno do tyłu	Przekręć pokrętło regulacji w lewo podczas pauzy. • Film będzie odtwarzany klatka po klatce.
Aby ustawić poziom głośności	▼ → ▲/▼
Aby wyświetlić informacje	▲

### Uwagi

- W niektórych przypadkach odtwarzanie na aparacie filmów zapisanych przy pomocy innych urządzeń może nie być możliwe.

# Usuwanie zdjęć (Kasuj)

Po usunięciu zdjęcia nie można go już odzyskać. Przed usunięciem zdjęcia upewnij się, że go nie potrzebujesz.

---

- 1 Wyświetl zdjęcie, które chcesz usunąć i naciśnij przycisk .**

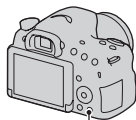

Przycisk 

- 2 Wybierz [Kasuj] przy pomocy  na przycisku sterowania, a potem naciśnij środek przycisku sterowania.**
- 

## Uwagi

- Nie można usunąć chronionych zdjęć.

# Wybór trybu fotografowania

Ustaw pokrętkę trybu na odpowiedni tryb fotografowania.



Dostępne są następujące tryby fotografowania:

<b>i</b> (Inteligentna auto)/ <b>(Lampa błys. wyt.)</b> (25)	W trybie [Inteligentna auto] aparat analizuje obiekt i pozwala wykonać zdjęcie z odpowiednimi ustawieniami. Wybierz [Lampa błys. wyt.], gdy chcesz robić zdjęcia bez lampy błyskowej.
<b>i+</b> (Lepsza automatyka)	Aparat rozpoznaje i ocenia warunki wykonywania zdjęć, a potem automatycznie dokonuje odpowiednich ustawień. Aparat zapisuje jedno właściwe zdjęcie odpowiednio złożone lub wyodrębnione spośród innych.
<b>SCN</b> (Wybór sceny)	Istnieje możliwość fotografowania ze wstępnie zaprogramowanymi ustawieniami dla poszczególnych scen.
<b>(Rozległa panorama)</b>	Pozwala wykonywać zdjęcia panoramiczne.
<b>(Efekt wizualny)</b> (32)	Pozwala wykonywać zdjęcia z teksturą odpowiadającą wybranemu efektowi.
<b>T</b> (Priorytet seryjny AE z zoomem cyfr.)	Aparat wykonuje zdjęcia tak długo, jak długo naciśnięty jest przycisk migawki. Aparat zapisuje zdjęcia w trybie ciągłym, maksymalnie 8 zdjęć na sekundę.
<b>(Film)</b> (27)	Pozwala nagrywać filmy z ręczną regulacją ekspozycji (szybkość migawki i wartość przysłony).
<b>P</b> (Program Auto)	Pozwala wykonywać zdjęcia z automatyczną regulacją ekspozycji (zarówno szybkość migawki jak i wartość przysłony). Inne ustawienia można zmienić ręcznie.
<b>A</b> (Priorytet przysłony)	Pozwala wykonywać zdjęcia po ręcznym ustawieniu wartości przysłony przy użyciu pokrętki regulacji.
<b>S</b> (Priorytet migawki)	Pozwala wykonywać zdjęcia po ręcznym ustawieniu szybkości migawki przy pomocy pokrętki regulacji.
<b>M</b> (Ekspozycji ręcznej)	Pozwala wykonywać zdjęcia po ręcznym ustawieniu ekspozycji (zarówno prędkość migawki jak i wartość przysłony) przy użyciu pokrętki regulacji.

# Funkcje, które można wybrać przy pomocy przycisku Fn (Funkcja)

Funkcje, które można wybrać przy pomocy przycisku Fn, to:

<b>Wybór sceny</b>	wybiera odpowiedni tryb z gotowych ustawień wyboru sceny, aby odpowiadał on warunkom wykonywania zdjęć. (Portret/Sporty/Makro/Krajobraz/Zachód słońca/Nocny widok/Z ręki o zmierzchu/Nocny portret)
<b>Film</b>	Wybiera tryb ekspozycji odpowiednio do wybranego obiektu lub efektu i pozwala nagrywać filmy. (P/A/S/M)
<b>Tryb pracy</b>	Wybierz tryb pracy, np. ciągle wykonywanie zdjęć. (Zdjęcia pojedyncze/Zdjęcia seryjne/Samowyzw/Bracket: Seryjne/Bracket pojedynczy/Brack.bal.bieli)
<b>Tryb błysku</b>	Zmienia ustawienia trybu lampy błyskowej. (Lampa błys. wył./Auto błysk/Bł.wypełniający/Synch.dł.czas./Bł. zamykający/Bezprzewodowy)
<b>Tryb autofokusa</b>	Wybiera metodę ustawiania ostrości odpowiednią do ruchu obiektu. (Pojed. autofokus/Autom. autofokus/Ciągły autofokus)
<b>Obszar AF</b>	Wybiera obszar ostrości. (Szeroki/Strefa/Punktowy/Lokalny)
<b>AF z podążaniem</b>	Utrzymywanie ostrości na śledzonym obiekcie. (WYŁ./WŁ./WŁĄCZ (AF z podążaniem ze spustem))
<b>Uśmiech/Wykr. tw.</b>	Automatycznie wykonuje zdjęcia twarzy z optymalną ostrością i ekspozycją./Wykonuje zdjęcie, gdy wykryto uśmiech. (Wykrywanie twarzy WYŁ./Wykrywanie twarzy WŁ. (rejestr. twarzy)/Wykrywanie twarzy WŁ./Zdj. z uśmiechem)
<b>Automat. kadrowanie</b>	Podczas robienia zdjęć twarzy, zbliżeń obiektów lub obiektów śledzonych przez funkcję [AF z podążaniem], aparat analizuje scenę i automatycznie przycina zrobione zdjęcie do odpowiedniej kompozycji. (WYŁ./Automatyczne)

PL

<b>ISO</b>	Pozwala ustawić czułość przetwornika obrazu na światło. Im wyższa wartość, tym większa szybkość migawki. (Wieloklatk. red. szumów./ISO AUTO, ISO 100 do 16000)
<b>Tryb pomiaru</b>	Pozwala wybrać metodę pomiaru jasności. (Wielopunktowy/Centraln. ważony/Punktowy)
<b>Korekcja błysku</b>	Pozwala ustawić poziom natężenia lampy błyskowej. (-2,0EV do +2,0EV)
<b>Balans bieli</b>	Pozwala ustawić kolorystykę zdjęć. (Aut.bal.bieli/Światło dzienne/W cieniu/Pochmurnie/Żarówka/Świetl.: Ciepła biała/Świetl.: Zimna biała/Świetl.: Dzień. biała/Świetl.: Świat. dzień./Lampa błysk./Timp. kol./Filtr/Niestandard.)
<b>DRO/Auto HDR</b>	Automatycznie ustawia jasność i kontrast zdjęć. (WYŁ./Opt. D-Range/Auto HDR)
<b>Strefa twórcza</b>	Wybiera odpowiedni tryb przetwarzania obrazu. (Standard/Intensywny/Portret/Krajobraz/Zachód słońca/Czerń i biel)
<b>Efekt wizualny</b>	Wykonuje zdjęcie z odpowiednim filtrem efektu, aby można było uzyskać ciekawsze zdjęcia. (WYŁ./Aparat zabawka/Kolor pop/Posteryzacja/Zdjęcie retro/High-key: Miękki/Kolor częściowy/Cz.-b. duży kontrast/Miękka ostrość/Malowidło HDR/Cz-b o bogatej grad./Miniatura)

# Funkcje wybierane przyciskiem MENU

Można ustawić podstawowe funkcje całego aparatu lub uruchomić funkcje takie jak wykonywanie zdjęć, wyświetlanie i inne.

Naciśnij przycisk MENU, a potem ustaw odpowiednią pozycję przy pomocy ▲/▼/◀/▶ na przycisku sterowania i naciśnij środek przycisku sterowania.

Wybierz stronę menu

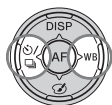

Wybierz pozycję menu

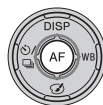
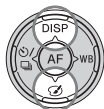

# Korzystanie z funkcji pomocy w aparacie

## Przewodnik w aparacie

Gdy naciśniesz przycisk ? (przewodnik w aparacie) na ekranie Fn (funkcja) lub na ekranie menu, automatycznie pojawi się wyjaśnienie dotyczące wybranej funkcji lub ustawienia.

Aby wybrać niedostępne funkcje lub ustawienia na ekranie Fn, naciśnij środek przycisku sterowania, aby wyświetlić odpowiednie ustawienie do ich włączenia.

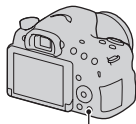

Przycisk ? (przewodnik w aparacie)

## Wskazówki dotyczące fotografowania

Aparat wyświetla wskazówki dotyczące fotografowania w określonym trybie.

### 1 Naciśnij przycisk ? (Przewodnik w aparacie), gdy wyświetlane są dane dotyczące zapisu.

Automatycznie pojawi się lista wskazówek dotyczących fotografowania dla obecnego obiektu.

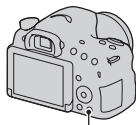

Przycisk ? (przewodnik w aparacie)



---

## 2 Wybierz odpowiednią wskazówkę przy pomocy ▲/▼ na przycisku sterowania, a następnie naciśnij środek przycisku sterowania.

Wskazówka pojawi się na ekranie.

- Możesz przewijać ekran przy pomocy ▲/▼.
  - Możesz wybrać pozycję przy pomocy ◀/▶.
- 

### Wyświetlanie wszystkich wskazówek fotografowania

Możesz przeszukiwać wszystkie wskazówki dotyczące fotografowania z menu.

Użyj tego elementu, gdy chcesz przeczytać wskazówki dotyczące fotografowania, które już widziałeś.

**Przycisk MENU →  3 → [Wskaz. dot. fotograf.] →  
Wybierz odpowiednią wskazówkę dotyczącą fotografowania**

# Możliwości oprogramowania

Aby można było wykorzystywać zdjęcia zrobione przy pomocy aparatu, należy korzystać z następującego oprogramowania:

- „PlayMemories Home” (tylko system Windows)  
Możesz importować do komputera zapisane przy użyciu aparatu zdjęcia lub filmy, aby je obejrzeć lub zastosować różne przydatne funkcje do ich wzbogacenia. „Oprogramowanie „PlayMemories Home” potrzebne jest do importowania filmów AVCHD na komputer.
- „Image Data Converter”  
Możesz retuszować zdjęcia w formacie RAW i konwertować je na format JPEG/TIFF.

## Możliwości oprogramowania „PlayMemories Home”

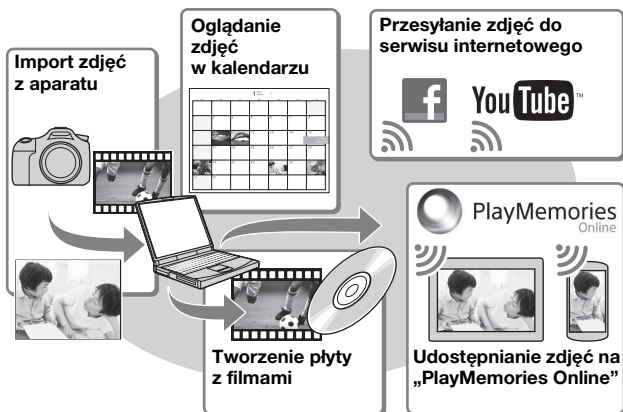

## Instalacja oprogramowania „PlayMemories Home” (tylko w systemie Windows)

Możesz zainstalować program „PlayMemories Home” z następującej strony (str. 39):

[www.sony.net/pm](http://www.sony.net/pm)

### Uwagi

- Do instalacji oprogramowania „PlayMemories Home” wymagane jest połączenie z Internetem.
- Do korzystania z „PlayMemories Online” lub innych serwisów internetowych wymagane jest połączenie z Internetem. „PlayMemories Online” lub inne serwisy internetowe mogą nie być dostępne w niektórych krajach lub regionach.
- Oprogramowanie „PlayMemories Home” nie jest zgodne z komputerami Mac. Należy skorzystać z aplikacji zainstalowanych na komputerze Mac. Szczegółowe informacje można znaleźć pod następującym adresem URL: <http://www.sony.co.jp/imsoft/Mac/>

## Możliwości oprogramowania „Image Data Converter”

Oprogramowanie „Image Data Converter” pozwala wykonać następujące czynności:

- Możesz odtwarzać i edytować obrazy zapisane w formacie RAW po wprowadzeniu różnych poprawek, np. zmianie krzywej tonalnej lub ostrości.
- Możesz zmienić ustawienia obrazów, takie jak balans bieli, ekspozycja czy też [Strefa twórcza], itp.
- Możesz zapisać obrazy wyświetlane i modyfikowane na komputerze.  
Możesz albo zapisać obraz w formacie RAW, albo w ogólnym formacie plików (JPEG/TIFF).
- Możesz wyświetlić i porównać obrazy RAW oraz obrazy JPEG wykonane przy użyciu tego aparatu.
- Obrazy można poszeregować według pięciu poziomów.
- Możesz nadać obrazom barwne etykiety, itp.

## **Instalowanie programu „Image Data Converter” (Windows/Mac)**

Możesz pobrać „Image Data Converter” z następującej strony (str. 40):

<http://www.sony.co.jp/ids-se/>

### **Uwagi**

- Do instalacji oprogramowania „Image Data Converter” wymagane jest połączenie z Internetem.

# Instalowanie oprogramowania

## Instalowanie programu „PlayMemories Home”

- Zaloguj się jako administrator.
- Jeśli na komputerze jest już zainstalowany program „PMB (Picture Motion Browser)”, dostarczany z modelami oferowanymi przed 2011 r., instalacja programu „PlayMemories Home” spowoduje jego zastąpienie. Choć niektóre funkcje programu „PlayMemories Home” różnią się od funkcji programu „PMB”, należy korzystać z „PlayMemories Home”.

### **1 Korzystając z przeglądarki internetowej na komputerze, przejdź pod następujący adres URL, a następnie kliknij [Zainstaluj] → [Uruchom].**

[www.sony.net/pm](http://www.sony.net/pm)

### **2 Postępuj według instrukcji na ekranie, aby przeprowadzić instalację.**

- Gdy pojawi się komunikat, aby podłączyć aparat do komputera, połącz aparat z komputerem przy użyciu przewodu micro USB (w zestawie).

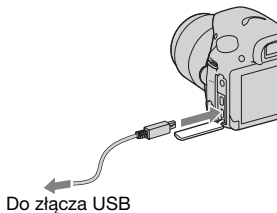

PL

## Wyświetlanie instrukcji „Przewodnik pomocniczy PlayMemories Home”

Informacje dotyczące użytkowania programu „PlayMemories Home” zawiera „Przewodnik pomocniczy PlayMemories Home”.

### Kliknij dwukrotnie ikonę [Przewodnik pomocniczy PlayMemories Home] na pulpicie.

- Aby wywołać „Przewodnik pomocniczy PlayMemories Home” z menu Start: Kliknij [Start] → [Wszystkie programy] → [PlayMemories Home] → [Przewodnik pomocniczy PlayMemories Home].
- W przypadku Windows 8 wybierz ikonę [PlayMemories Home] na ekranie startowym, a następnie uruchom „PlayMemories Home” i wybierz [Przewodnik pomocniczy PlayMemories Home] z menu [Pomoc].
- Więcej informacji na temat programu „PlayMemories Home” zawiera strona pomocy programu PlayMemories Home (tylko w języku angielskim):  
<http://www.sony.co.jp/pmh-se/>

## Instalowanie programu „Image Data Converter”

### 1 Korzystając z przeglądarki internetowej na komputerze, przejdź pod następujący adres URL.

W systemie Windows: <http://www.sony.co.jp/imsoft/Win/>

W systemie Mac: <http://www.sony.co.jp/imsoft/Mac/>

### 2 Postępuj według instrukcji na ekranie, aby przeprowadzić instalację.

## Wyświetlanie instrukcji „Instrukcja programu Image Data Converter”

Informacje dotyczące użytkowania programu Image Data Converter zawiera „Instrukcja programu Image Data Converter”.

### **W systemie Windows:**

**Kliknij [Start] → [Wszystkie programy] → [Image Data Converter] → [Pomoc] → [Image Data Converter Ver.4].**

### **System Mac:**

**Uruchom program Finder → [Aplikacje] → [Image Data Converter] → [Image Data Converter Ver.4] → Z menu wybierz „Pomoc” → „Instrukcja programu Image Data Converter”.**

- W systemie Windows 8 uruchom „Image Data Converter Ver.4” → Z menu wybierz „Pomoc” → „Instrukcja programu Image Data Converter”.
- Więcej informacji na temat programu „Image Data Converter” zawiera strona pomocy programu „Image Data Converter” (tylko w języku angielskim):

<http://www.sony.co.jp/ids-se/>

# Lista ikon ekranowych

## Wyświetl. graf. (ekran)

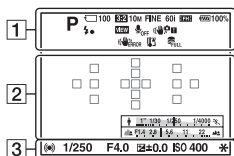

## Wyśw. wszystk. inf. (ekran)

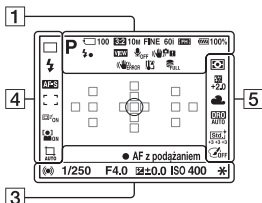

## Odtwarzanie (wyświetlanie informacji podstawowych)

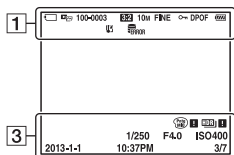

1

Wskaźnik	Znaczenie
 <b>P A S M</b>   	Tryb ekspozycji (30)
	Ikonki rozpoznania sceny
  	Karta pamięci (17)/ Przesyłanie
<b>100</b>	Pozostała liczba zdjęć do zapisu
<b>3:2 16:9</b>	Format obrazu zdjęć
<b>20M 10M 5.0M 17M 8.4M 4.2M</b> 	Rozmiar obrazu zdjęć
<b>RAW RAW+J FINE STD</b>	Jakość obrazu zdjęć
<b>60i 24p 50i 25p</b>	Liczba klatek na minutę dla filmów
 	Rozmiar klatki filmów



Wskaźnik	Znaczenie
100%	Stan naładowania akumulatora (19)
	Ładowanie lampy błyskowej
	Efekt ustawień Wył.
	Brak nagrania audio w filmach
	SteadyShot/ Ostrzeżenie o poruszeniu aparatu
	Błąd SteadyShot
	Ostrzeżenie przed przegrzaniem (6)
	Plik bazy danych przepełniony/Błąd pliku bazy danych
	Tryb oglądania
100-0003	Folder - numer pliku
	Chroń
DPOF	Ustawienie DPOF
	Ostrzeżenie naładowania akumulatora (19)

2

Wskaźnik	Znaczenie
	Obszar pomiaru punktowego (32)
	Obszar automatycznej ostrości (31)
	Inteligentny zoom
	Wyraźny zoom obr.
	Zoom cyfrowy
	Powiększenie zoomu

Wskaźnik	Znaczenie
	Wskaźnik czasu otwarcia migawki
	Wskaźnik przysłony

3

Wskaźnik	Znaczenie
NAGR. 0:12	Czas nagrywania filmu (m:s)
	Ostrość (26)
1/250	Czas otwarcia migawki
F4.0	Przysłona
	Skala EV (tylko w trybie wizjera)
	Kompensacja ekspozycji
	Blokada AE
	Błąd obrazu auto HDR
	Błąd efektu wizualnego
ISO400	Czułość ISO (32)
3/7	Numer pliku/liczba zdjęć w trybie oglądania
2013-1-1 10:37AM	Data zapisu

4

Wskaźnik	Znaczenie
	Tryb pracy
	Tryb lampy błyskowej/ Redukcja czerwonych oczu

PL

Wskaźnik	Znaczenie
	Tryb ostrości
	Obszar automatycznej ostrości (31)
	AF z podążaniem (31)
	Wykrywanie twarzy (31)/Zdjęcie z uśmiechem (31)
	Automatyczne kadrowanie obiektu (31)
	Wskaźnik czułości wykrywania uśmiechu

5

Wskaźnik	Znaczenie
	Tryb pomiaru (32)
	Kompensacja lampy błyskowej (32)
	Balans bieli (automatyczny, preset, niestandardowy, temperatura barw, filtr kolorów) (32)
	Optymalizacja D-Range/Auto HDR (32)
	Strefa twórcza (32)/Kontrast, wysycenie, ostrość

Wskaźnik	Znaczenie
	Efekt wizualny (32)

# Więcej informacji o aparacie (Podręcznik $\alpha$ )

Program „Podręcznik  $\alpha$ ” można pobrać z Internetu. Przeczytaj „Podręcznik  $\alpha$ ”, aby uzyskać szczegółowe instrukcje dotyczące wielu funkcji aparatu.

---

## **1 Przejdź na stronę pomocy technicznej firmy Sony.**

<http://www.sony.net/SonyInfo/Support/>

---

## **2 Wybierz kraj lub region.**

---

## **3 Wybierz nazwę modelu swojego aparatu na stronie pomocy.**

- Sprawdź nazwę modelu na dolnej części aparatu.
-

# Sprawdzanie liczby możliwych do zapisania zdjęć/czasu nagrywania

Gdy włożysz kartę pamięci do aparatu i ustawisz włącznik zasilania na ON, liczba zdjęć, które można wykonać (jeśli będą wykonywane z tymi samymi ustawieniami) jest wyświetlana na ekranie.

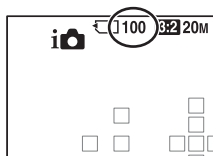

## Uwagi

- Migająca w kolorze żółtym wartość „0” (liczba możliwych do zarejestrowania zdjęć) sygnalizuje, że karta pamięci jest zapelniona. Należy wymienić kartę pamięci na inną lub usunąć zdjęcia z obecnej karty pamięci (str. 29).
- Migający w kolorze żółtym napis „NO CARD” (liczba możliwych do zarejestrowania zdjęć) sygnalizuje, że nie włożono karty pamięci. Włóż kartę pamięci.

## Liczba zdjęć, które można zapisać na karcie pamięci

Tabela pokazuje przybliżoną liczbę zdjęć, które można zapisać na karcie pamięci sformatowanej przy użyciu tego aparatu. Wartości ustalono w oparciu o testy przeprowadzone na standardowych kartach pamięci marki Sony. Wartości mogą różnić się w zależności od warunków wykonywania zdjęć oraz rodzaju karty pamięci.

**Rozm. Obrazu: L: 20M**

**Format obrazu: 3:2\***

**Karta pamięci sformatowana tym aparatem (jednostki: zdjęcia)**

Pojemność \ Rozmiar	2 GB	4 GB	8 GB	16 GB	32 GB	64 GB
Standard	385	780	1550	3150	6300	12500
Wysoka	240	485	980	1950	3900	7800
RAW & JPEG	65	125	260	520	1050	2100
RAW	89	175	355	720	1400	2850

\* Gdy opcja [Format obrazu] jest ustawiona na [16:9], można zapisać więcej zdjęć, niż pokazano w tabeli powyżej (o ile nie wybrano [RAW]).

## Czas nagrywania i liczba zdjęć do wykonania/ odtwarzania z jednym naładowanym akumulatorem

Należy pamiętać, że w pewnych warunkach eksploatacji rzeczywiste wartości mogą być niższe.

		Dostępny czas nagrywania	Liczba zdjęć
Wykonywanie zdjęć	Tryb ekranu	Ok. 350 min.	Ok. 700 zdjęć
	Tryb wizjera	Ok. 345 min.	Ok. 690 zdjęć
Nagrywanie filmów	Tryb ekranu	Ok. 160 min.	–
	Tryb wizjera	Ok. 160 min.	–
Ciągłe nagrywanie filmów	Tryb ekranu	Ok. 265 min.	–
	Tryb wizjera	Ok. 270 min.	–

- Obliczenie tej liczby zakłada użycie całkowicie naładowanego akumulatora oraz następujące warunki:
  - W temperaturze otoczenia 25°C.
  - Korzystając z akumulatora ładowanego przez godzinę po tym, jak zgaśnie lampka CHARGE.
  - Korzystając z karty „Memory Stick PRO Duo” marki Sony (sprzedawany oddzielnie).
- Liczba zdjęć została wyliczona według normy CIPA i dotyczy wykonywania zdjęć w następujących warunkach: (CIPA: Camera & Imaging Products Association)
  - Przy ustawieniu [Jakość] w pozycji [Wysoka].
  - Przy ustawieniu [Tryb autofokusa] w pozycji [Autom. autofokus].
  - Zdjęcia są wykonywane co 30 sekund.
  - Użycie lampy błyskowej co drugie zdjęcie.
  - Co dziesiąte zdjęcie aparat jest wyłączany i włączany.
- Czas nagrywania został wyliczony według normy CIPA i dotyczy wykonywania zdjęć w następujących warunkach:
  - Jakość filmu: AVCHD FH

- Nagrywanie filmów: Powtarzanie czynności, takich jak nagrywanie, zoom, wykonywanie zdjęć, przełączanie w tryb oczekiwania oraz włączanie i wyłączenie zasilania.
- Ciągłe nagrywanie filmów: Gdy zostanie osiągnięty limit ciągłego nagrywania filmów (29 minut), naciśnij przycisk MOVIE i dalej nagrywaj. Nie są wykonywane inne czynności, takie jak zoom.

## Dostępny czas nagrywania filmu

Tabela poniżej pokazuje przybliżony łączny czas nagrywania na karcie pamięci sformatowanej przy użyciu tego aparatu.

### Karta pamięci sformatowana tym aparatem (h (godzina), m (minuta))

Pojemność Ustawienie nagrywania	2 GB	4 GB	8 GB	16 GB	32 GB	64 GB
60i 24M(FX)/50i 24M(FX)	10 m	20 m	45 m	1 h 30 m	3 h	6 h
60i 17M(FH)/50i 17M(FH)	15 m	30 m	1 h	2 h	4 h 5 m	8 h 15 m
24p 24M(FX)/25p 24M(FX)	10 m	20 m	45 m	1 h 30 m	3 h	6 h
24p 17M(FH)/25p 17M(FH)	15 m	30 m	1 h	2 h	4 h 5 m	8 h 15 m
1440×1080 12M	20 m	40 m	1 h 20 m	2 h 45 m	5 h 30 m	11 h 5 m
VGA 3M	1 h 10 m	2 h 25 m	5 h	10 h	20 h 5 m	40 h 15 m

#### Uwagi

- Dostępna długość filmu zmienia się, ponieważ aparat stosuje opcję zmiennej prędkości bitowej (VBR), która automatycznie dostosowuje jakość obrazu do filmowanej sceny. Podczas filmowania szybko poruszającego się obiektu obraz jest wyraźniejszy, ale dostępna długość filmu zmniejsza się, ponieważ potrzeba więcej pamięci. Dostępna długość filmu również zmienia się w zależności od warunków nagrywania, obiektu lub ustawień jakości/rozmiaru obrazu.
- Pokazane wartości nie dotyczą ciągłego nagrywania filmu.

- Dostępny czas nagrywania może zależeć od warunków nagrywania i rodzaju karty pamięci.
- Gdy pojawi się [L], przerwij nagrywanie. Temperatura wewnątrz aparatu wzrosła do niedopuszczalnego poziomu.
- Więcej informacji na temat wyświetlania filmów można znaleźć na stronie 28.

## Uwagi dotyczące ciągłego nagrywania filmu

- Nagrywanie filmu w wysokiej jakości lub ciągle wykonywanie zdjęć przy użyciu przetwornika obrazu o rozmiarze APS-C wymaga bardzo dużo energii. Dlatego przy ciągłej pracy temperatura wewnątrz aparatu rośnie, dotyczy to zwłaszcza przetwornika obrazu. W takich przypadkach aparat automatycznie wyłącza się, gdyż wysoka temperatura wpływa na jakość zdjęć lub na wewnętrzne mechanizmy aparatu.
- Dostępny czas nagrywania filmu jest następujący, gdy aparat zaczyna nagrywanie, po tym, jak był wyłączony przez jakiś czas. (Poniższe wartości wskazują ciągły czas od momentu, gdy aparat rozpocznie nagrywanie, aż do zakończenia nagrywania.)

Temperatura otoczenia	Dostępny czas ciągłego nagrywania filmu
20°C	Ok. 29 minut
30°C	Ok. 29 minut
40°C	Ok. 29 minut

- Dostępny czas nagrywania filmu zależy też od temperatury lub stanu aparatu przed rozpoczęciem nagrywania. Jeśli po włączeniu zasilania aparatu często zmieniasz kompozycję lub wykonujesz zdjęcia, temperatura wewnątrz aparatu rośnie i dostępny czas nagrywania będzie krótszy niż wartości podane w poniższej tabeli.
- Jeśli aparat przerwie nagrywanie ze względu na wysoką temperaturę, pozostaw aparat wyłączony na kilka minut. Wznów nagrywanie, gdy temperatura wewnętrzna aparatu znacząco spadnie.
- Jeśli będziesz przestrzegać następujących zaleceń, czas nagrywania będzie dłuższy.
  - Nie wystawiaj aparatu na bezpośrednie działanie promieni słonecznych.
  - Wyłącz aparat, gdy nie jest używany.
  - Jeśli to możliwe, użyj statywu i wyłącz funkcję SteadyShot.

- Maksymalny rozmiar pliku filmu to ok. 2 GB. Gdy rozmiar pliku wynosi ok. 2 GB, nagrywanie filmu zostaje automatycznie przerwane, gdy opcja [Format pliku] jest ustawiona na [MP4], a nowy plik filmu jest tworzony automatycznie, gdy opcja [Format pliku] jest ustawiona na [AVCHD].
- Ciągłe nagrywanie jest możliwe przez około 29 minut (ograniczenie wynikające ze specyfikacji urządzenia).
- W przypadku filmów o rozmiarze [1440×1080 12M], ciągłe nagrywanie jest możliwe przez około 20 minut (ograniczenie wynikające z rozmiaru pliku 2 GB).



# Dane techniczne

## Aparat

### [System]

Typ aparatu	Aparat cyfrowy z wymiennymi obiektywami
Obiektyw	Obiektyw z bagnetem A

### [Przetwornik obrazu]

Format zdjęcia	23,2 mm×15,4 mm (format APS-C), przetwornik obrazu CMOS
Łączna liczba pikseli przetwornika obrazu	Ok. 20 400 000 pikseli
Efektywna liczba pikseli aparatu	Ok. 20 100 000 pikseli

### [SteadyShot]

W przypadku zdjęć	System: Mechanizm unoszenia przetwornika obrazu Skutki: Prędkość migawki ok. 2,5 EV do 4,5 EV (w zależności od warunków wykonywania zdjęć i założonego obiektywu)
W przypadku filmów	System: Elektroniczny

### [Funkcja usuwania kurzu]

System	Powłoka antystatyczna na przetworniku obrazu i ultradźwiękowy mechanizm wibracyjny
--------	--

### [System autofokusa]

System	system wykrywania fazy TTL, 15 punktów (3 punkty na tryb)
Zakres czułości	-1 EV do 18 EV (przy odpowiedniku ISO 100)
Wspomaganie AF	Ok. 1 m do 5 m

PL

**[Wizjer elektroniczny]**

Typ	Wizjer elektroniczny
Rozmiar ekranu	1,0 cm (typ 0,39)
Łączna liczba punktów	1 440 000 punktów
Pokrycie kadru	100%
Punkt oka	Ok. 26,5 mm od okulara, 23 mm od ramki okulara (przy $-1 \text{ m}^{-1}$ )
Korekta dioptrii	$-4,0 \text{ m}^{-1}$ do $+4,0 \text{ m}^{-1}$ (dioptrie)

**[Ekran LCD]**

Ekran ciekłokrystaliczny	Matryca TFT 6,7 cm (typ 2,7)/ Ekran ciekłokrystaliczny Clear Photo
Łączna liczba punktów	460 800 punktów

**[Kontrola ekspozycji]**

Czujnik pomiarowy	Czujnik CMOS „Exmor”
Metoda pomiaru	Pomiar matrycowy 1 200 stref
Zakres pomiaru	$-2 \text{ EV}$ do $+17 \text{ EV}$ (przy odpowiedniku ISO 100 z obiektywem F1,4)
Czułość ISO (zalecany wskaźnik ekspozycji)	Zdjęcia: AUTO (ISO 100 – 3 200), ISO 100 do 16 000 (co 1 EV) Filmy: AUTO (równoważnik ISO 100 – 3 200), ISO 100 do 3 200 (co 1 EV)
Kompensacja ekspozycji	$\pm 3,0 \text{ EV}$ (co 1/3 EV)

**[Migawka]**

Typ	Elektronicznie sterowana migawka szczelinowa o przebiegu pionowym
Zakres szybkości	Zdjęcia: 1/4 000 sekundy do 30 sekund, BULB Filmy: 1/4 000 sekundy do 1/4 sekundy (krok 1/3), do 1/60 sekundy w trybie AUTO
Synchronizacja z błyskiem	1/160 sekundy

**[Wbudowana lampa błyskowa]**

Liczba przewodnia lampy błyskowej

GN 10 (w metrach przy ISO 100)

Czas ładowania

Ok. 4 sekund

Kąt rozsyłu błysku

Obejmuje obiektyw 18 mm (ogniskowa podana na obiektywie)

Kompensacja lampy błyskowej

 $\pm 2,0$  EV (co 1/3 EV)

Zasięg lampy błyskowej



Przysłona		F2,8	F4,0	F5,6
Ustawienie ISO	100	1 m – 3,6 m	1 m – 2,5 m	1 m – 1,8 m
	200	1 m – 5 m	1 m – 3,6 m	1 m – 2,5 m
	400	1,4 m – 7,1 m	1 m – 5 m	1 m – 3,6 m
	800	2 m – 10 m	1,4 m – 7,1 m	1 m – 5 m

**[Ciągłe wykonywanie zdjęć]**

Prędkość ciągłego wykonywania zdjęć

[Priorytet seryjny AE z zoomem cyfr.]:

Maksymalnie 8 zdjęć na sekundę/

 Hi: Maksymalnie 5 zdjęć na sekundę/ Lo: Maksymalnie 2,5 zdjęcia na sekundę

- Nasze warunki pomiarowe. Prędkość wykonywania zdjęć może być niższa, w zależności od warunków (rozmiar zdjęcia, ustawienie ISO, redukcja szumów przy wysokim ISO czy też ustawienie [Komp. ob.: Zniekształc.]).

Maksymalna liczba ciągle wykonywanych zdjęć

W trybie [Priorytet seryjny AE z zoomem cyfr.]

Wysoka: 16 zdjęć/Standard: 19 obrazów

Przy ciągłym wykonywaniu zdjęć

Wysoka: 7 zdjęć/Standard: 8 zdjęć/

RAW &amp; JPEG: 5 zdjęć/RAW: 6 obrazów

**[Odtwarzanie z powiększaniem]**

Zakres skalowania

Rozmiar zdjęcia: L: Ok.  $\times 1,0$  –  $\times 15,4$ /M: Ok.  $\times 1,0$  –  $\times 11,2$ /S: Ok.  $\times 1,0$  –  $\times 7,7$

**[Format zapisu]**

Format plików	Zgodny z JPEG (DCF ver. 2.0, Exif ver. 2.3, MPF Baseline), RAW (format firmowy Sony ARW2.3)
Film (format AVCHD)	Zgodny z formatem AVCHD ver. 2.0 Obraz: MPEG-4 AVC/H.264 Dźwięk: Dolby Digital 2 kanały, wyposażony w Dolby Digital Stereo Creator <ul style="list-style-type: none"> <li>• Wyprodukowano na licencji firmy Dolby Laboratories.</li> </ul>
Film (Format MP4)	Obraz: MPEG-4 AVC/H.264 Dźwięk: MPEG-4 AAC-LC 2 kanały

**[Nośniki zapisu]**

„Memory Stick XC Duo”, „Memory Stick PRO Duo”, karta SD

**[Gniazda wejść/wyjść]**

Złącze USB Multi/Micro*	Komunikacja USB * Obsługuje urządzenia zgodne z microUSB.
HDMI	Wtyk HDMI typu D
Gniazdo mikrofonu	∅ Gniazdo stereofoniczne 3,5 mm

**[Zasilanie: dane ogólne]**

Akumulator	Akumulator NP-FM500H
Zużycie energii (podczas zapisu)	Z użyciem wizjera: Ok. 1,7 W Z użyciem ekranu: Ok. 1,7 W (Z założonym obiektywem SAL18552, do robienia zdjęć)

**[Pozostałe]**

Mikrofon	Stereofoniczny
Głośnik	Monofoniczny
Funkcje drukowania	Zgodne z Exif Print, zgodne z PRINT Image Matching III, zgodne z DPOF
Wymiary (przybliżone)	128,6 mm × 95,5 mm × 77,7 mm (dł/wys/szer poza elementami wystającymi)
Masa (przybliżona)	573 g (z akumulatorem i „Memory Stick PRO Duo”) 492 g (tylko korpus)
Temperatura robocza	0°C do 40°C

**Zgodność danych obrazu**

- Aparat jest zgodny z normą DCF (Design rule for Camera File system) ustaloną przez JEITA (Japan Electronics and Information Technology Industries Association).
- Nie gwarantuje się wyświetlania zdjęć zapisanych przy użyciu aparatu na innych urządzeniach oraz wyświetlania zdjęć zapisanych lub edytowanych przy użyciu innych urządzeń na aparacie.

Konstrukcja i dane techniczne mogą ulec zmianie bez uprzedzenia.

**Ładowarka/akumulator****Ładowarka BC-VM10A**

Prąd wejściowy	Prąd zmienny 100 V - 240 V, 50/60 Hz, 9 W
Prąd wyjściowy	Prąd stały 8,4 V, 0,75 A
Zakres temperatur roboczych	0°C do 40°C
Zakres temperatur przechowywania	-20°C do +60°C
Maksymalne wymiary	Ok. 70 mm × 25 mm × 95 mm (dł/wys/szer)
Masa	Ok. 90 g

**Akumulator NP-FM500H**

Akumulator	Akumulator litowo-jonowy	
Napięcie maksymalne	Prąd stały 8,4 V	
Napięcie znamionowe	Prąd stały 7,2 V	
Maksymalne napięcie ładowania	Prąd stały 8,4 V	
Maksymalny prąd ładowania	2,0 A	
Pojemność	Typowa	11,8 Wh (1 650 mAh)
	Minimalna	11,5 Wh (1 600 mAh)
Maksymalne wymiary	Ok. 38,2 mm × 20,5 mm × 55,6 mm (dł/wys/szer)	
Masa	Ok. 78 g	

## Obiektyw

Nazwa (nazwa modelu)	DT 18-55mm F3.5-5.6 SAM II (SAL18552)	DT 55-200mm F4-5.6 SAM (SAL55200-2)	DT 18-135mm F3.5-5.6 SAM (SAL18135)
Odpowiednik długości ogniskowej formatu 35 mm* (mm)	27-82,5	82,5-300	27-202,5
Zespoły-elementy obiektywu	7-8	9-13	11-14
Kąt widzenia*	76°-29°	29°-8°	76°-12°
Minimalna ogniskowa** (m)	0,25	0,95	0,45
Maksymalne powiększenie (x)	0,34	0,29	0,25
Minimalny f-stop	f/22-36	f/32-45	f/22-36
Średnica filtra (mm)	55	55	62
Wymiary (maks. średnica x wysokość) (przybliżone, mm)	71,6×69	71,5×85	76×86
Masa (przybliżona, g)	222	305	398

\* Wartości odpowiadające ogniskowej formatu małoobrazkowego 35 mm oparto na aparatach cyfrowych z wymiennymi obiektywami wyposażonych w przetwornik obrazu formatu APS-C.

\*\* Minimalna odległość z ostrością to najmniejsza odległość od przetwornika obrazu do obiektu.



- Obiektyw jest wyposażony w miernik odległości. Miernik odległości zapewnia dokładniejsze pomiary (ADI) dzięki użyciu lampy błyskowej do ADI.
- W zależności od mechanizmu obiektywu ogniskowa może zmieniać się ze zmianą odległości od obiektu. Ogniskowa zakłada, że obiektyw ma ustaloną ostrość na nieskończoność.
- Ustawienie na nieskończoność zapewnia możliwość kompensacji zmian ostrości wywołanych przez zmiany temperatury. Aby zrobić zdjęcie obiektu w nieskończonej odległości w trybie MF należy użyć wizjera i ustawić ostrość.

**Ogniskowa**

Kąt obrazu tego aparatu jest węższy, niż aparatu małoobrazkowego 35 mm. Możesz znaleźć przybliżony odpowiednik długości ogniskowej aparatu małoobrazkowego 35 mm i wykonać zdjęcie o tym samym kącie, zwiększając długość ogniskowej obiektywu o połowę.

Na przykład: stosując obiektyw 50 mm, otrzymujesz przybliżony odpowiednik obiektywu 75 mm aparatu małoobrazkowego 35 mm.

## Znaki towarowe

- **α** to znak towarowy Sony Corporation.
- „Memory Stick”, , „Memory Stick PRO”, **MEMORY STICK PRO**, „Memory Stick Duo”, **MEMORY STICK DUO**, „Memory Stick PRO Duo”, **MEMORY STICK PRO DUO**, „Memory Stick PRO-HG Duo”, **MEMORY STICK PRO-HG DUO**, „Memory Stick XC-HG Duo”, **MEMORY STICK XC-HG DUO**, „Memory Stick Micro”, „MagicGate”, oraz **MAGICGATE** to znaki towarowe Sony Corporation.
- „InfoLITHIUM” to znak towarowy Sony Corporation.
- „PhotoTV HD” to znak towarowy Sony Corporation.
- „AVCHD” i logotyp „AVCHD” są znakami towarowymi Panasonic Corporation i Sony Corporation.
- Blu-ray Disc™ oraz Blu-ray™ to znaki towarowe Blu-ray Disc Association.
- Dolby i symbol podwójnego D to znaki handlowe Dolby Laboratories.
- Microsoft, Windows, DirectX oraz Windows Vista to znaki towarowe lub zarejestrowane znaki towarowe Microsoft Corporation w Stanach Zjednoczonych i/lub innych krajach.
- Terminy HDMI oraz HDMI High-Definition Multimedia Interface oraz logo HDMI to znaki towarowe lub zarejestrowane znaki towarowe HDMI Licensing LLC w Stanach Zjednoczonych i innych krajach.
- Mac i Mac OS są znakami towarowymi lub zastrzeżonymi znakami towarowymi Apple Inc.
- Intel, Intel Core, MMX oraz Pentium to znaki towarowe lub zarejestrowane znaki towarowe Intel Corporation.
- Logo SDXC to znak towarowy SD-3C, LLC.
- Eye-Fi jest znakiem towarowym Eye-Fi Inc.
- „” i „PlayStation” są zastrzeżonymi znakami towarowymi Sony Computer Entertainment Inc.
- Adobe jest zastrzeżonym znakiem towarowym lub znakiem towarowym Adobe Systems Incorporated w Stanach Zjednoczonych i/lub w innych krajach.
- Facebook oraz logo „f” to znaki towarowe lub zarejestrowane znaki towarowe Facebook, Inc.
- YouTube oraz logo YouTube to znaki towarowe lub zarejestrowane znaki towarowe Google Inc.



- Dodatkowo, używane w instrukcji nazwy systemów i produktów są ogólnie znakami towarowymi lub zastrzeżonymi znakami towarowymi ich twórców lub producentów. W niniejszej instrukcji symbole <sup>TM</sup> i <sup>®</sup> nie zawsze są stosowane.



- Aby korzystać z PlayStation 3 było jeszcze przyjemniejsze, pobierz aplikację na PlayStation 3 z PlayStation Store (jeśli jest dostępna).
- Aplikacja PlayStation 3 wymaga konta PlayStation Network i pobrania aplikacji. Dostępna tam, gdzie dostępna jest sieć PlayStation Store.

Dodatkowe informacje o tym produkcie i odpowiedzi na najczęściej zadawane pytania znajdują się na naszej witrynie pomocy technicznej.

<http://www.sony.net/>

Wydrukowano przy użyciu tuszu na bazie oleju roślinnego, nie zawierającego lotnych związków organicznych.



## ПРЕДУПРЕЖДЕНИЕ

Для уменьшения опасности возгорания или поражения электрическим током не подвергайте аппарат воздействию дождя или влаги.

# ВАЖНЫЕ ИНСТРУКЦИИ ПО ТЕХНИКЕ БЕЗОПАСНОСТИ -СОХРАНИТЕ ЭТИ ИНСТРУКЦИИ ОПАСНОСТЬ ДЛЯ УМЕНЬШЕНИЯ ОПАСНОСТИ ВОЗГОРАНИЯ ИЛИ ПОРАЖЕНИЯ ЭЛЕКТРИЧЕСКИМ ТОКОМ СТРОГО СОБЛЮДАЙТЕ ЭТИ ИНСТРУКЦИИ

## ПРЕДУПРЕЖДЕНИЕ

### Батарейный блок

Неправильное обращение с батарейным блоком может стать причиной его взрыва, возгорания, а также химических ожогов. Соблюдайте следующие меры предосторожности.

- Не разбирайте блок.
- Не подвергайте батарейный блок каким бы то ни было механическим воздействиям: ударам, падениям или попаданиям под тяжелые предметы.
- Во избежание короткого замыкания не допускайте контакта металлических предметов с контактами батарейного блока.
- Не допускайте нагрева батарейного блока до температуры выше 60 °C: избегайте воздействия на него прямых солнечных лучей, а также не оставляйте в припаркованном на солнце автомобиле.
- Запрещается сжигать блок или бросать его в огонь.
- Не следует использовать поврежденные и протекшие литий-ионные батареи.
- Для зарядки батарейного блока используйте оригинальное зарядное устройство Sony или другое совместимое зарядное устройство.
- Храните батарейный блок в недоступном для детей месте.
- Храните батарейный блок в сухом месте.
- Замену следует выполнять только на батарейный блок того же или аналогичного типа, рекомендованный Sony.

- Утилизация использованных батарейных блоков должна производиться надлежащим образом в соответствии с инструкциями.

### Зарядное устройство

Подключите зарядное устройство к ближайшей сетевой розетке. В случае возникновения неполадок в работе аппаратуры немедленно отключите зарядное устройство от розетки.

Только для модели предназначенных для рынков России и стран СНГ



MO04

### Дата изготовления изделия.

Вы можете узнать дату изготовления изделия, взглянув на обозначение “P/D:”, которое находится на этикетке со штрих кодом картонной коробки.

Знаки, указанные на этикетке со штрих кодом картонной коробки.

P/D:XX XXXX  
 └───┬───┘  
 1 2

1. Месяц изготовления
  2. Год изготовления
- A-0, B-1, C-2, D-3, E-4, F-5, G-6, H-7, I-8, J-9.

Дата изготовления литий-ионного батарейного блока указаны на боковой стороне или на поверхности с наклейкой.

5 буквенно-цифровых символов



## Для покупателей в Европе

### Примечание для клиентов в странах, на которые распространяются Директивы ЕС

Данное изделие произведено непосредственно или от имени Sony Corporation, 1-7-1 Konan Minato-ku Tokyo, 108-0075 Japan. Все запросы, касающиеся соответствия данного изделия законодательству Европейского Союза, следует направлять авторизованному представителю, компании Sony Deutschland GmbH, Hedelfinger Strasse 61, 70327 Stuttgart, Germany. По любым вопросам обслуживания и гарантии, пожалуйста, обращайтесь по адресам, указанным в соответствующих сопроводительных документах или гарантийном талоне документах.

Данное изделие было испытано и признано соответствующим диапазону, установленному инструкцией EMC, по использованию соединительных кабелей короче 3 метров.

#### Внимание

Электромагнитные поля определенных частот могут влиять на изображение и звук данного аппарата.

#### Уведомление

Если статическое электричество или электромагнитные силы приводят к сбою в передаче данных, перезапустите приложение или отключите и снова подключите коммуникационный кабель (USB и т.д.).

Утилизация отслужившего электрического и электронного оборудования (директива применяется в странах Евросоюза и других европейских странах, где действуют системы раздельного сбора отходов)



Данный знак на устройстве или его упаковке обозначает, что данное устройство нельзя утилизировать вместе с прочими бытовыми отходами.

Его следует сдать в соответствующий приемный пункт переработки электрического и электронного оборудования. Неправильная утилизация данного изделия может привести к потенциально негативному влиянию на окружающую среду и здоровье людей, поэтому для предотвращения подобных последствий необходимо выполнять специальные требования по утилизации этого изделия. Переработка данных материалов поможет сохранить природные ресурсы. Для получения более подробной информации о переработке этого изделия обратитесь в местные органы городского управления, службу сбора бытовых отходов или в магазин, где было приобретено изделие.

## **Утилизация использованных элементов питания (применяется в странах Евросоюза и других европейских странах, где действуют системы раздельного сбора отходов)**



Данный знак на элементе питания или упаковке означает, что элемент питания, поставляемый с устройством, нельзя

утилизировать вместе с прочими бытовыми отходами.

На некоторых элементах питания данный символ может комбинироваться с символом химического элемента. Символы ртути (Hg) или свинца (Pb) указываются, если содержание данных металлов более 0,0005% (для ртути) и 0,004% (для свинца) соответственно.

Обеспечивая правильную утилизацию использованных элементов питания, вы предотвращаете негативное влияние на окружающую среду и здоровье людей, возникающее при неправильной утилизации. Вторичная переработка материалов, использованных при изготовлении элементов питания, способствует сохранению природных ресурсов.

При работе устройств, для которых в целях безопасности, выполнения каких-либо действий или сохранения имеющихся в памяти устройств данных необходима подача постоянного питания от встроенного элемента питания, замену такого элемента питания следует производить только в специализированных сервисных центрах.

Для правильной утилизации использованных элементов питания, после истечения срока службы, сдавайте их в соответствующий пункт по сбору электронного и электрического оборудования.

Об использовании прочих элементов питания, пожалуйста, узнайте в разделе, в котором даны инструкции по извлечению элементов питания из устройства, соблюдая меры безопасности. Сдавайте использованные элементы питания в соответствующие пункты по сбору и переработке использованных элементов питания.

Для получения более подробной информации о вторичной переработке данного изделия или использованного элемента питания, пожалуйста, обратитесь в местные органы городского управления, службу сбора бытовых отходов или в магазин, где было приобретено изделие.

# Примечания по использованию фотоаппарата

## Процедура съемки

Данный фотоаппарат имеет 2 режима для контроля объектов: режим ЖК-экрана с использованием ЖК-экрана и режим видеискателя с использованием видеискателя.

## Примечания по доступным функциям фотоаппарата

Чтобы проверить, является ли фотоаппарат 1080 60i-совместимым устройством или 1080 50i-совместимым устройством, проверьте следующие метки на его нижней стороне.

1080 60i-совместимое устройство: 60i

1080 50i-совместимое устройство: 50i

## Компенсации за потерю содержимого записи не предусмотрены

Компенсации за потерю содержимого записи не предусмотрены, если запись или воспроизведение невозможны вследствие неисправности фотоаппарата или карты памяти и т.п.

## Рекомендация резервного копирования

Для предотвращения опасности потери данных всегда следует выполнять копирование (резервирование) данных на другой носитель.

## Примечания по ЖК-экрану, электронному видеискателю, объективу и датчику изображения

- ЖК-экран и электронный видеискатель изготовлены с использованием особо высокоточной технологии, что позволяет при эксплуатации эффективно использовать свыше 99,99% пикселей. Однако может быть несколько очень мелких черных и/или ярких точек (белого, красного, синего или зеленого цвета), постоянно появляющихся на ЖК-экране и электронном видеискателе. Появление этих точек вполне нормально для процесса изготовления и никаким образом не влияет на изображение.
- Не держите фотоаппарат за ЖК-экран.
- Не подвергайте фотоаппарат воздействию солнечного света и не снимайте в направлении солнца в течение продолжительного времени. Это может привести к повреждению внутреннего механизма. Если отраженный солнечный свет будет сфокусирован на близлежащий объект, это может вызвать возгорание.
- Позади и вокруг поворотной оси подвижной части ЖК-экрана находятся магниты. Не располагайте рядом с ЖК-экраном предметы, которые чувствительны к воздействию магнитов, такие как дискеты и платежные карты.

- В холодных местах на экране может появляться шлейф изображения. Это не является неисправностью. При включении фотоаппарата в холодном месте экран может временно потемнеть. После того, как фотоаппарат прогреется, экран будет функционировать нормально.
- Записанное изображение может отличаться от изображения, видимого перед съемкой.

### **Примечания по записи в течение длительного периода времени**

- При продолжении съемки в течение длительного времени температура фотоаппарата повышается. При достижении температурой определенного уровня на экране появится значок [H] и фотоаппарат автоматически выключится. В случае выключения питания оставьте фотоаппарат на 10 минут или дольше, чтобы дать температуре внутри фотоаппарата снизиться до безопасного уровня.
- При высокой температуре окружающей среды температура фотоаппарата быстро повышается.
- При повышении температуры фотоаппарата качество изображения может ухудшиться. Перед продолжением съемки рекомендуется подождать, пока температура фотоаппарата не снизится.
- Поверхность фотоаппарата может стать теплой. Это не является неисправностью.

### **Примечания по импортированию видеозаписей AVCHD в компьютер**

При импортировании видеозаписей AVCHD в компьютер, для Windows используйте программное обеспечение “PlayMemories Home”.

### **Примечания относительно воспроизведения видеозаписей на других устройствах**

- Эта камера использует MPEG-4 AVC/H.264 High Profile для записи в формате AVCHD. Видеозаписи, полученные с помощью этого фотоаппарата в формате AVCHD, невозможно воспроизвести на следующих устройствах.
  - Другие устройства, совместимые с форматом AVCHD, которые не поддерживают High Profile
  - Устройства, не совместимые с форматом AVCHD
 Эта камера также использует MPEG-4 AVC/H.264 Main Profile для записи в формате MP4. По этой причине видеозаписи в формате MP4, выполненные с помощью этого фотоаппарата, невозможно воспроизвести на устройствах, отличных от тех, которые поддерживают MPEG-4 AVC/H.264.

- Диски, записанные с качеством изображения HD (высокой четкости), можно воспроизвести только на устройствах, совместимых с форматом AVCHD. DVD-проигрыватели или рекордеры не могут воспроизводить диски с качеством изображения HD, поскольку они не совместимы с форматом AVCHD. Также DVD-проигрыватели или рекордеры могут не вытолкнуть диски с качеством изображения HD.

### **Предупреждение об авторских правах**

На телевизионные программы, фильмы, видеоленты и другие материалы может распространяться авторское право.

Несанкционированная запись таких материалов может противоречить положениям законодательства об авторском праве.

### **Изображения, используемые в данном руководстве**

Фотографии, использованные в качестве примеров в данном руководстве пользователя, являются воспроизведенными изображениями, а не изображениями, полученными с помощью данной камеры.

### **О технических характеристиках, указанных в данном руководстве**

Данные по характеристикам и параметрам определены при следующих условиях, если иное не указано в данном руководстве: при обычной температуре окружающей среды 25°C и использовании аккумулятора, который был полностью заряжен в течение примерно одного часа после выключения индикатора зарядки.

### **Название модели**

Данное руководство относится к нескольким моделям, поставляемым с различными объективами.

Название модели зависит от прилагаемого объектива. Доступная модель варьируется в зависимости от страны/региона.

Название модели	Объектив
SLT-A58K	DT18-55mm
SLT-A58M	DT18-135mm
SLT-A58Y	DT18-55mm и DT55-200mm



# Проверка комплектации

Прежде всего проверьте название модели фотоаппарата (стр. 8).  
Прилагаемые принадлежности различаются в зависимости от модели.

Число в скобках означает количество.

## Прилагаются ко всем моделям

- Фотоаппарат (1)
- Зарядное устройство VC-VM10A (1)

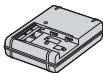

- Шнур питания (1)\* (не прилагается в США и Канаде)



\* К фотоаппарату может прилагаться несколько шнуров питания. Используйте тот, который подходит для вашей страны/региона.

- Перезаряжаемый батарейный блок NP-FM500H (1)



- Кабель Micro USB (1)

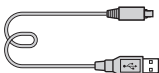

- Плечевой ремень (1)

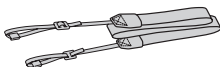

- Крышка байонета (1)  
(Надевается на фотоаппарат)



- Наглазник окуляра (1)  
(Надевается на фотоаппарат)
- Инструкция по эксплуатации (данное руководство) (1)

## SLT-A58K

- Зум-объектив DT18-55mm (1)/Передняя крышка объектива (1)/Упаковочная крышка (1)

RU

**SLT-A58M**

- Зум-объектив DT18-135mm  
(1)/Передняя крышка  
объектива (1)/Задняя  
крышка объектива (1)/  
Светозащитная бленда  
объектива (1)

**SLT-A58Y**

- Зум-объектив DT18-55mm  
(1)/Передняя крышка  
объектива (1)/Упаковочная  
крышка (1)
- Зум-объектив DT55-200mm  
(1)/Передняя крышка  
объектива (1)/Задняя  
крышка объектива (1)/  
Светозащитная бленда  
объектива (1)

# Компоненты камеры

Подробные сведения о работе деталей приведены на страницах в скобках.

## Передняя сторона

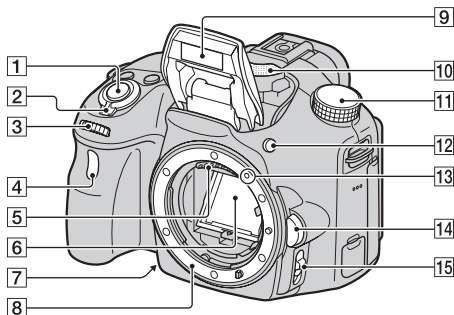

1 Кнопка затвора (28)

2 Выключатель питания (25)

3 Диск управления (31, 33)

4 Лампочка таймера  
самозапуска

5 Контакты соединения с  
объективом\*

6 Зеркало\*

• Это зеркало сделано из прозрачной пленки. Не прикасайтесь к зеркалу. Такие действия могут привести к загрязнению или деформации зеркала, а результате чего качество изображения и характеристики фотоаппарата могут ухудшиться.

7 Кнопка предварительного  
просмотра/Кнопка  
увеличителя фокуса

8 Байонет

9 Встроенная вспышка\*

RU









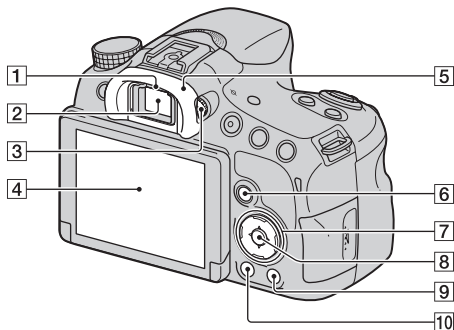

- 10 Микрофон\*\*
- 11 Диск режимов (33)
- 12 Кнопка  (выдвижение вспышки)
- 13 Метка крепления (23)
- 14 Кнопка фиксации объектива
- 15 Переключатель режима фокусировки

**\* Не прикасайтесь непосредственно к этим частям.**

**\*\* Не закрывайте эту часть во время видеозаписи. Это может привести к возникновению шумов или снижению громкости.**





## Задняя сторона

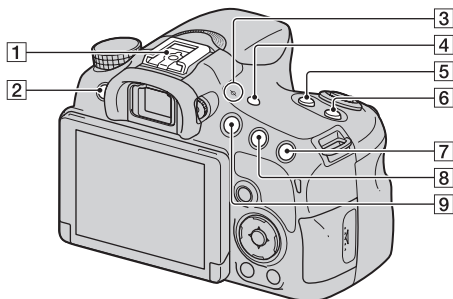

- 1 Датчики окуляра
- 2 Видоискатель\*
- При взгляде в видоискатель активируется режим видоискателя, а при отдалении лица от видоискателя режим просмотра возвращается в режим ЖК-экрана.
- 3 Диск коррекции диоптрийности
- 4 ЖК-экран (46)
- 5 Наглазник окуляра
- 6 Для съемки: Кнопка Fn (Функция) (35)  
Для просмотра: Кнопка  (Поворот изображения)
- 7 Кнопка управления  /  /  /  / DISP (Вид экрана) / WB (Баланс белого) (36) /  /  (Режим протяжки) /  (Эффект рисунка) (36)
- 8 Кнопка управления (Ввод) / Кнопка AF (35) / Кнопка следящий AF (35)
- 9 Кнопка  (Встроенная справка) (38)  
Для просмотра:  
Кнопка  (Удалить) (32)
- 10 Кнопка   
(Воспроизведение) (31)
- \* **Не прикасайтесь непосредственно к этой части.**

## Верхняя сторона



- 1 Многоинтерфейсный разъем<sup>1) 2)</sup>
- 2 Кнопка MENU (37)
- 3  Метка положения датчика изображения
- 4 Кнопка FINDER/LCD
- 5 Кнопка ZOOM
- 6 Кнопка ISO
- 7 Для съемки: Кнопка  (Экспозиция)/кнопка AV (Значение диафрагмы)  
Для просмотра: Кнопка  (Увеличение)
- 8 Для съемки: Кнопка AEL (блокировка АЭ)  
Для просмотра: Кнопка  (уменьшение)/кнопка  (индексное изображение)
- 9 Кнопка MOVIE (30)

<sup>1)</sup> Для получения подробных сведений о совместимых дополнительных аксессуарах для многоинтерфейсного разъема посетите веб-сайт Sony, или обратитесь за консультацией к дилеру Sony или в локальный уполномоченный сервисный центр Sony в вашей области. Также можно использовать дополнительные аксессуары для разъема для крепления аксессуаров. Работа с аксессуарами других производителей не гарантируется.

**ni** Multi  
Interface Shoe

Accessory Shoe

- 2) Аксессуары для разъема для крепления дополнительных аксессуаров с автоматической фиксацией можно также прикреплять с помощью для башмака (продается отдельно).

Auto-lock  
Accessory Shoe

## Боковые стороны/Нижняя сторона

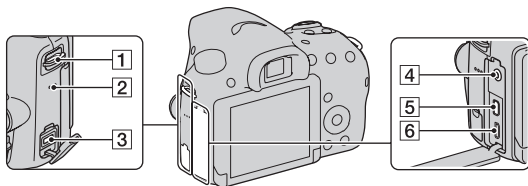

### 1 Петли для плечевого ремня

- Прикрепите оба конца ремня к фотоаппарату.

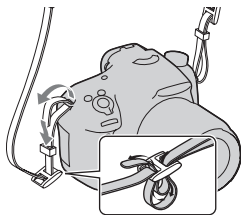

### 2 Динамик

### 3 Разъем DC IN

- При подсоединении адаптера переменного тока AC-PW10AM (продается отдельно) к фотоаппарату, выключите фотоаппарат, затем вставьте разъем адаптера переменного тока в разъем DC IN фотоаппарата.

### 4 Гнездо (микрофон)

- При подсоединении внешнего микрофона внутренний микрофон автоматически отключается. Если внешний микрофон относится к типу, питание на который подается через гнездо, питание на микрофон будет подаваться с фотоаппарата.

RU

**5** Микрогнездо HDMI

**6** Разъем Multi/Micro USB (43)

- Поддерживает Micro USB-совместимое устройство.

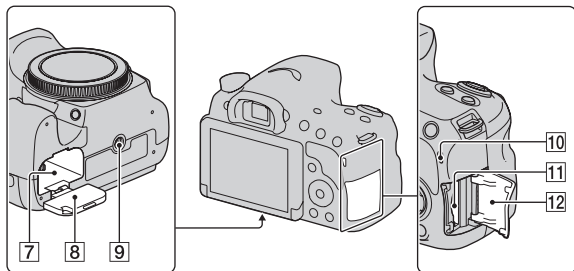

**7** Гнездо для вставки аккумулятора (20)

**8** Крышка аккумулятора (20)

**9** Гнездо штатива

- Используйте штатив с длиной винта не более 5,5 мм. Вы не сможете надежно закрепить фотоаппарат на штативе с помощью винтов, длина которых 5,5 мм или выше, и попытка сделать это может привести к повреждению фотоаппарата.

**10** Лампочка доступа (21)

**11** Слот для вставки карты памяти (20)

**12** Крышка карты памяти (20)



## Объектив

### DT 18-55mm F3.5-5.6 SAM II (Прилагается к SLT-A58K/ A58Y)

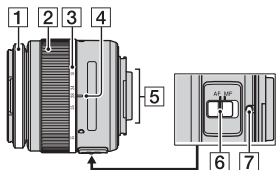

### DT 55-200mm F4-5.6 SAM (Прилагается к SLT-A58Y)

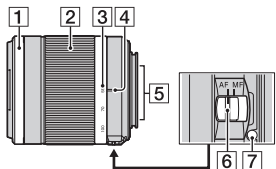

### DT 18-135mm F3.5-5.6 SAM (Прилагается к SLT-A58M)

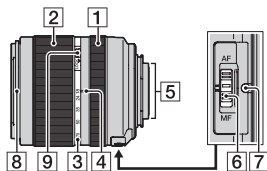

- 1 Кольцо фокусировки
- 2 Кольцо зуммирования
- 3 Шкала фокусного расстояния

- 4 Метка фокусного расстояния
- 5 Контакты соединения с объективом
- 6 Переключатель режима фокусировки
- 7 Установочная метка
- 8 Индекс светозащитной бленды объектива
- 9 Фиксатор зума

- DT 18-55mm F3.5-5.6 SAM II/  
DT 55-200mm F4-5.6 SAM/  
DT 18-135mm F3.5-5.6 SAM  
предназначены для  
фотоаппаратов с А-  
переходником Sony (модели,  
оснащенные датчиком  
изображений размера APS-  
C). Данные объективы  
невозможно использовать с

RU

- Что касается объективов,  
отличных от DT 18-55mm  
F3.5-5.6 SAM II/DT 55-  
200mm F4-5.6 SAM/DT 18-  
135mm F3.5-5.6 SAM,  
обращайтесь к инструкции  
по эксплуатации,  
прилагаемой к объективу.

# Зарядка батарейного блока

При первом использовании камеры зарядите батарейный блок NP-FM500H “InfoLITHIUM” (прилагается).

Батарейный блок “InfoLITHIUM” может заряжаться даже в том случае, если он не был полностью разряжен. Батарейный блок можно также использовать, если он не полностью заряжен.

Заряженная аккумуляторная батарея будет понемногу разряжаться, даже если вы не пользуетесь камерой. Чтобы не пропустить возможность съемки, снова зарядите батарейный блок перед съемкой.

---

## 1 Вставьте аккумулятор в зарядное устройство.

Нажмите на аккумулятор до щелчка.

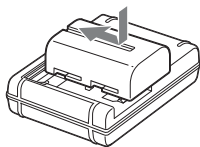

## 2 Подсоедините зарядное устройство к сетевой розетке (штепсельной розетке).

Лампочка горит: выполняется зарядка

Лампочка не горит: зарядка завершена

Время зарядки	Около 175 минут
---------------	-----------------

- При зарядке полностью разряженного аккумулятора при температуре 25°C.
- После завершения зарядки лампочка CHARGE выключается.

Для США и Канады



Для стран/регионов, кроме США и Канады

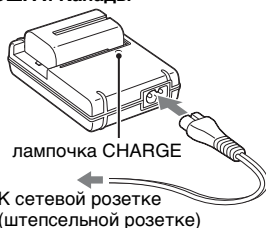

### Примечания

- Время зарядки отличается в зависимости от оставшейся емкости аккумулятора или условий зарядки.
- Рекомендуется заряжать аккумулятор при окружающей температуре от 10°C до 30°C. Эффективно зарядить аккумулятор за пределами этого температурного диапазона невозможно.
- Подсоедините зарядное устройство к ближайшей сетевой розетке (штепсельной розетке).

RU

# Установка аккумулятора/ карты памяти (продается отдельно)

- 1** Откройте крышку аккумулятора, сдвинув рычажок.

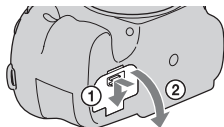

- 2** Полностью вставьте батарейный блок, используя конец батареи для нажатия рычажка блокировки.

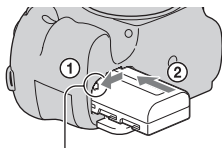

Рычаг фиксации

- 3** Закройте крышку.

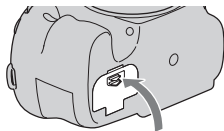

- 4** Выдвиньте и откройте крышку карты памяти.

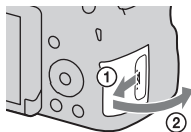

## 5 Вставьте карту памяти.

- Расположив карту памяти с зазубренным углом так, как показано на рисунке, вставьте ее до щелчка.

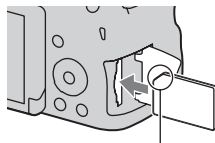

Проверьте, чтобы зазубренный угол был расположен правильно.

## 6 Закройте крышку.

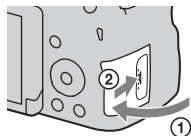

### Для извлечения аккумулятора

Выключите фотоаппарат и убедитесь, что он прекратил вибрировать, а ЖК-экран и лампочка доступа (стр. 16) выключены. Затем передвиньте рычаг фиксатора в направлении стрелки для извлечения аккумулятора. Будьте осторожны, чтобы не уронить батарейный блок.

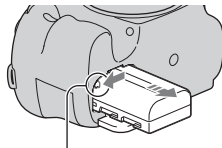

Рычаг фиксации

RU

### Для извлечения карты памяти

Убедитесь, что лампочка доступа не светится, затем откройте крышку и один раз нажмите на карту памяти.

### Для проверки оставшегося заряда аккумулятора

Прилагаемый аккумулятор – это аккумулятор на литиевых ионах, способный обмениваться информацией об условиях эксплуатации с фотоаппаратом. Оставшийся заряд аккумулятора в процентах отображается в соответствии с условиями эксплуатации фотоаппарата.

Уровень заряда батареи						“Батарея разряжена.” Дальнейшая фотосъемка невозможна.
	Высокий  Низкий					

## Карты памяти, которые вы можете использовать

С данным фотоаппаратом совместимы следующие карты памяти. Тем не менее, работа всех карт памяти с данным фотоаппаратом не гарантируется.

Тип карты памяти	Неподвижные изображения	Фильмы	В данном руководстве
Memory Stick PRO Duo	✓	✓ (Mark2)	Memory Stick PRO Duo
Memory Stick PRO-HG Duo	✓	✓	
Memory Stick XC-HG Duo	✓	✓	Memory Stick XC Duo
Карта памяти SD	✓	✓ (Класс 4 или выше)	Карта SD
Карта памяти SDHC	✓	✓ (Класс 4 или выше)	
Карта памяти SDXC	✓	✓ (Класс 4 или выше)	

### Примечания

- Импортирование или воспроизведение изображений, записанных на карте памяти “Memory Stick XC-HG Duo” или SDXC, невозможно на компьютерах или аудио/видео устройствах, не совместимых с системой exFAT. Перед подключением устройства к камере убедитесь, что оно совместимо с exFAT. Если вы подключите камеру к несовместимому устройству, у вас может появиться сообщение о форматировании карты. Никогда не форматируйте карту в ответ на это сообщение, так как это приведет к удалению всех данных на карте. (Система exFAT является файловой системой, которая используется в картах памяти “Memory Stick XC-HG Duo” или SDXC.)

# Присоединение объектива

## 1 Снимите крышку байонета с фотоаппарата и упаковочную крышку с задней стороны объектива.

- Быстро меняйте объектив в месте, где нет пыли, чтобы пыль или грязь не попали внутрь камеры.
- Во время съемки снимите переднюю крышку объектива с передней стороны объектива.

Передняя крышка объектива

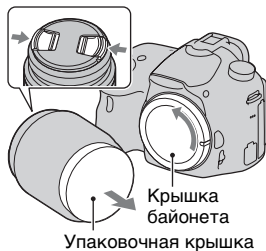

## 2 Установите объектив, совмещая оранжевые метки (метки крепления) на объективе и фотоаппарате.

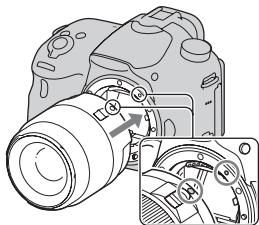

Оранжевые метки

## 3 Поверните объектив по часовой стрелке до щелчка в положение фиксации.

- Убедитесь, что объектив устанавливается без перекоса.

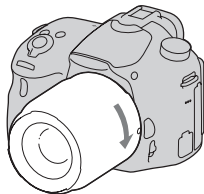

**Примечания**

- При установке объектива не нажимайте кнопку фиксатора объектива.
- Не прилагайте усилия при прикреплении объектива.
- Объективы с E-переходником несовместимы с данным фотоаппаратом.
- При использовании объектива, оснащенного гнездом штатива, прикрепите гнездо на объективе к штативу для сохранения равновесия.
- При переноске фотоаппарата с прикрепленным объективом удерживайте их крепко.
- Не следует удерживать объектив за части, выдвигающиеся для регулировки зума или фокусировки.

**Надевание светозащитной бленды объектива**

Для уменьшения засветки и обеспечения оптимального качества изображения рекомендуется использовать светозащитную бленду объектива. Вставьте светозащитную бленду в держатель на конце оправы объектива и поверните ее по часовой стрелке до щелчка.

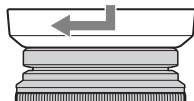
**Примечания**

- Светозащитная бленда объектива не прилагается к DT 18-55mm F3.5-5.6 SAM II. Вы можете использовать ALC-SH108 (продается отдельно).
- Бленда объектива может закрывать свет вспышки. При использовании вспышки снимите бленду объектива.
- При хранении переверните светозащитную бленду объектива и поместите ее на объектив обратной стороной.

**Примечание по замене объектива**

При попадании внутрь фотоаппарата пыли или мусора во время замены объектива, и оседания его на поверхности датчика изображения (детали, преобразующей свет в электрический сигнал) в зависимости от условий съемки на изображении могут появиться темные точки.

Датчик изображения оснащен пылезащитной функцией для предотвращения оседания на него пыли. Тем не менее, быстро устанавливайте или снимайте объектив в местах отсутствия пыли.



# Включение фотоаппарата и установка часов

При первом включении фотоаппарата появляется экран установки даты/времени.

## 1 Для включения камеры установите выключатель в положение ON.

Появится экран установки даты и времени.

- Для выключения камеры установите выключатель в положение OFF.

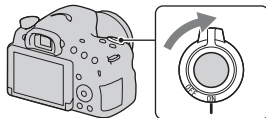

## 2 Убедитесь, что на ЖК-экране выбрано [Ввод], а затем нажмите на центр кнопки управления.

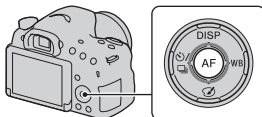

## 3 Выберите ваш регион с помощью кнопок ◀/▶ на кнопке управления, а затем нажмите на центр кнопки управления.

RU

**4 Выберите каждый из пунктов с помощью кнопки ◀/▶ и установите численное значение с помощью кнопки ▲/▼.**

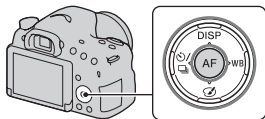

**[Летнее время]:** Включение или выключение установки перехода на летнее время.

**[Формат даты]:** Выбор формата отображения даты.

- Полночь показывается как 12:00 AM, а полдень как 12:00 PM.



**5 Повторите шаг 4 для установки других элементов, а затем нажмите на центр кнопки управления.**

**6 Убедитесь, что выбрано значение [Ввод], а затем нажмите на центр кнопки управления.**

**Для отмены операции установки даты/времени**

Нажмите кнопку MENU.

**Для повторной установки даты/времени**

Экран установки даты/времени появляется автоматически только при первом включении фотоаппарата. Для переустановки даты и времени воспользуйтесь меню.

**Кнопка MENU →  1 → [Настр. даты/врем.]**

### **Для повторной установки региона**

Вы можете установить регион использования фотоаппарата. Этот параметр позволяет вам установить местный часовой пояс при использовании камеры за границей.



**Кнопка MENU →  1 → [Часовой пояс]**

### **Сохранение настройки даты и времени**

В данном фотоаппарате имеется встроенная перезаряжаемая батарейка, предназначенная для поддержания даты, времени и других установок вне зависимости от того, включено или выключено питание, а также установлен ли аккумулятор или нет.

# Съемка неподвижных изображений

В режиме [Интеллект. Авто] фотоаппарат анализирует объект и позволяет выполнить съемку с соответствующими установками. Выберите режим  при выполнении съемки в месте, где использование вспышки запрещено.

- 1 Установите диск режимов в положение  (Интеллект. Авто) или  (Вспышка выкл).**

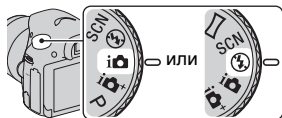

- 2 Держите фотоаппарат, контролируя съемку с помощью ЖК-экрана или видоискателя.**

- 3 Наложите область АФ на нужный объект.**

- Если мигает индикатор  (Предупреждение о вибрации фотоаппарата), выполняйте съемку объекта внимательно, держа фотоаппарат неподвижно, или используйте штатив.
- Когда фотоаппарат распознает сцену, на экране появится значок распознавания сцены и будут применены подходящие для этой сцены установки.

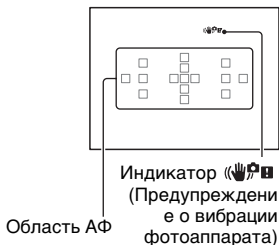

- 4 При использовании зум-объектива поверните кольцо зуммирования, а затем решите, когда делать снимок.**

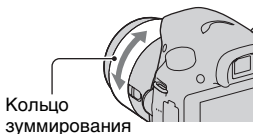

- 5 Нажмите кнопку затвора наполовину для выполнения фокусировки.**

После подтверждения фокусировки загорится индикатор ● или (●) (Индикатор фокусировки).

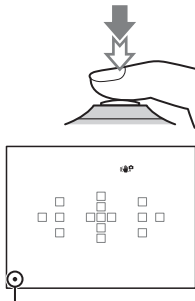

- 6 Нажмите кнопку затвора до упора вниз для выполнения съемки.**

- Когда функция [Авто кадрирование] установлена в положение [Авто] и фотоаппарат выполняет съемку лиц, объектов крупным планом или объектов, отслеживаемых функцией [Следящий AF], фотоаппарат автоматически обрежет изображение до подходящей композиции. Сохраняются как оригинальные, так и обрезанные изображения (стр. 35).

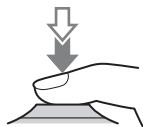

RU

# Запись фильмов

---

## 1 Нажмите кнопку MOVIE для начала записи.

- Видеозапись можно начать из любого режима экспозиции.
- Выдержка затвора и диафрагма регулируются автоматически. Если вы хотите установить для них определенные значения, установите диск режимов в положение  (Видео)(стр. 33).
- Если фотоаппарат находится в режиме автофокуса, он продолжит выполнять фокусировку.

Кнопка MOVIE

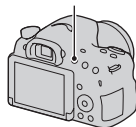

---

## 2 Еще раз нажмите кнопку MOVIE для прекращения записи.

---

### Примечания

- Во время видеозаписи может быть записан звук работы фотоаппарата и объектива. Вы можете выключить запись звука путем установки параметра [Запись звука] в положение [Выкл].
- Время непрерывной записи видео может быть короче, в зависимости температуры окружающей среды или состояния фотоаппарата. См. “Примечания по непрерывной видеозаписи”.
- Появление значка [H] означает, что температура фотоаппарата является слишком высокой. Выключите фотоаппарат и подождите, пока температура фотоаппарата не снизится.

# Воспроизведение изображений

**1** Нажмите кнопку .

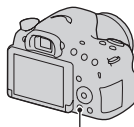

Кнопка .

**2** Кнопка MENU →  1 → [Выб. фото./видео] → Выберите нужный режим

- Для воспроизведения фотоснимков выберите [Просм. папки (Фотосним. )], а для воспроизведения видеозаписей выберите [Просм. папки (MP4)] или [Просм. AVCHD], в зависимости от формата файла.

**3** Выберите фотоснимок с помощью кнопок   на кнопке управления.

- Для воспроизведения видеозаписей нажмите на центр кнопки управления.

Во время воспроизведения фильма	Операции с кнопкой управления/диск управления
Для приостановки/возобновления	●
Для ускоренной перемотки вперед	▶
Для ускоренной перемотки назад	◀
Для замедленного воспроизведения вперед	Поверните диск управления вправо во время паузы.
Для замедленного воспроизведения назад	Поверните диск управления влево во время паузы. • Выполняется покадровое воспроизведение фильма.
Для регулировки громкости звука	▼ → ▲/▼
Для отображения информации	▲

## Примечания

- Видеозаписи, записанные с помощью других устройств, в некоторых случаях могут не воспроизводиться на данном фотоаппарате.

# Удаление изображений (Удалить)

Восстановить изображение после его удаления невозможно.  
Перед удалением изображения убедитесь в том, что оно вам не нужно.

---

- 1** **Отобразите изображение, которое нужно удалить, и нажмите кнопку .**

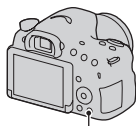

Кнопка 

- 2** **Выберите пункт [Удалить] с помощью кнопки  на кнопке управления, а затем нажмите на центр кнопки управления.**

---

## Примечания

- Защищенные фотоснимки не могут быть удалены.



# Выбор режима съемки

Установите диск режимов на нужный режим съемки.



Доступны следующие режимы съемки:

<b>i</b> (Интеллект. Авто) /  (Вспышка выкл) (28)	В режиме [Интеллект. Авто] фотоаппарат анализирует объект и позволяет выполнить съемку с соответствующими установками. Выберите режим [Вспышка выкл], если необходимо выполнить съемку без вспышки.
<b>i+</b> (Супер авторежим)	Фотоаппарат распознает и оценивает условия съемки, а соответствующие установки выполняются автоматически. Фотоаппарат сохраняет 1 соответствующее изображение путем объединения или выделения изображений при необходимости.
<b>SCN</b> (Выбор сцены)	Позволяет делать снимки с заранее выбранными настройками в соответствии со снимаемой сценой.
(Панорамный обзор)	Позволяет выполнять панорамную фотосъемку.
(Эффект рисунка) (36)	Позволяет выполнить фотосъемку с уникальной текстурой для выбранного эффекта.
<b>T</b> (Непрер. приор. АЭ с телеков.)	Фотоаппарат продолжает съемку, пока кнопка затвора нажата до упора. Фотоаппарат записывает изображения непрерывно с максимальной скоростью около 8 изображений в секунду.
(Видео) (30)	Позволяет выполнять видеосъемку с экспозицией, отрегулированной вручную (как скорости затвора, так и значения диафрагмы).
<b>P</b> (Программное авто)	Позволяет выполнять съемку с автоматической регулировкой экспозиции (как скорости затвора, так и значения диафрагмы). Другие установки можно регулировать вручную.
<b>A</b> (Приор. диафрагмы)	Позволяет выполнить съемку после регулировки значения диафрагмы вручную с помощью диска управления.

RU

<b>S (Приор. выдержки)</b>	Позволяет выполнить съемку после регулировки скорости затвора вручную с помощью диска управления.
<b>M (Ручной экспозиция)</b>	Позволяет выполнять съемку после регулировки экспозиции (как скорости затвора, так и значения диафрагмы) вручную с помощью диска управления.

# Функции, которые можно выбирать с помощью кнопки Fn (Функция)

С помощью кнопки Fn можно выбирать следующие функции:

<b>Выбор сцены</b>	Выбор соответствующего режима из числа предварительных установок выбора сцены в зависимости от условий съемки. (Портрет/Спорт/Макро/Пейзаж/Закат/Ночная Сцена/Сумерки с рук/Ночной портрет)
<b>Видео</b>	Выбор режима экспозиции в зависимости от объекта или эффекта и запись видео. (P/A/S/M)
<b>Режим протяжки</b>	Установка режима привода, например, непрерывной съемки. (Покадров. Съемка/Непрерыв. Съемка/Автоспуск/Брек.: Непрер./Покадр. брекетинг/Брекетинг WB)
<b>Режим вспышки</b>	Установка режима вспышки. (Вспышка выкл./Автосвспышка/Запол. вспыш./Медл. синхр./Син.зад.штор./Беспроводная)
<b>Режим АФ</b>	Выбор способа фокусировки в зависимости от перемещения объекта. (Покадровая АФ/Автоматич. АФ/Непрерывная АФ)
<b>Область АФ</b>	Выбор области фокусировки. (Широкая АФ/Зонная фокусировка/Точечная АФ/Местная АФ)
<b>Следящий АФ</b>	Поддерживает фокусировку объекта во время слежения за ним. (Выкл/Вкл/Вкл (Следящий АФ с затвором))
<b>Улыб./Распоз. Лиц</b>	Автоматически захватывает лицо(а) с оптимальными фокусом и экспозицией./Выполняет съемку при распознании улыбки. (Распознаван. лиц Выкл/Распознаван. лиц Вкл (Зарег. лица)/Распознаван. лиц Вкл/Smile Shutter)
<b>Авто кадрирование</b>	При выполнении съемки лиц, объектов крупным планом или объектов, отслеживаемых функцией [Следящий АФ], фотоаппарат анализирует сцену и автоматически обрезает изображение до подходящей композиции. (Выкл/Авто)

RU

<b>ISO</b>	Установка чувствительности к свету. Чем больше число, тем быстрее выдержка затвора. (Многокадр. шумоподавл./ISO AUTO, от ISO 100 до 16000)
<b>Режим измер.</b>	Выбор способа измерения яркости. (Мультисегментный/Центровзвешенный/Точечный)
<b>Кор.эксп.вспыш.</b>	Регулировка количества света вспышки. (от -2,0EV до +2,0EV)
<b>Баланс белого</b>	Регулировка цветового тона изображений. (Авто WB/Дневной свет/Тень/Облачно/Лампа накали./Флуор.: Тепл.белый/Флуор.: Хол. белый/Флуор.: Днев. бел./Флуор.: Дневн. свет/Вспышка/Цв.тмп./Ф-тр./Пользоват.)
<b>DRO/Авто HDR</b>	Автоматическая регулировка яркости и контрастности. (Выкл/Опт.Д-диап./Авто HDR)
<b>Творческ. стиль</b>	Выбор нужной обработки изображения. (Стандартное/Яркий/Портрет/Пейзаж/Закат/Черно-белый)
<b>Эффект рисунка</b>	Выполняет фотосъемку с нужным фильтром эффекта для получения более выразительного снимка. (Выкл./Дешевый фотоаппарат/Манипуляции с цветом/Схематизация/Ретро/Мягкие светл. тона/Выделение цвета/Высоко-контр.Ч/Б/Мягкий фокус/HDR Живопись/Насыщ. монохром./Миниатюра)

# Выбор функций с помощью кнопки MENU

Вы можете устанавливать основные установки всего фотоаппарата или выполнять такие функции, как съемка, воспроизведение или другие операции.

Нажмите кнопку MENU, затем установите нужный пункт с помощью кнопок ▲/▼/◀/▶ на кнопке управления, а затем нажмите на центр кнопки управления.

Выберите страницу меню    Выберите пункт меню

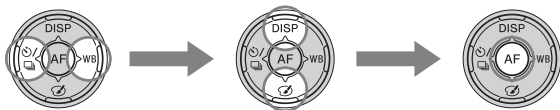

# Использование функции рекомендаций камеры

## Встроенная справка

При нажатии кнопки ? (Встроенная справка) на экране Fn (Функция) или на экране меню автоматически появится справка по выбранной в данный момент функции или установке.

Для выбора недоступной функции или установки на экране Fn нажмите на центр кнопки управления для отображения соответствующих установок для их включения.

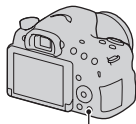

Кнопка ? (Встроенная справка)

## Подсказки по съемке

Фотоаппарат отображает подсказки по съемке в соответствии с выбранным режимом съемки.

**1 Нажмите кнопку ? (Встроенная справка) при отображении информационного дисплея режима съемки.**

Список подсказок по съемке для текущего объекта появится автоматически.

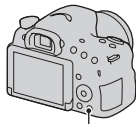

Кнопка ? (Встроенная справка)

## **2 Выберите нужную подсказку по съемке с помощью кнопок ▲/▼ на кнопке управления, а затем нажмите на центр кнопки управления.**

Подсказка по съемке будет отображена.

- Вы можете выполнять прокрутку экрана с помощью кнопок ▲/▼.
  - Вы можете выбрать пункт с помощью кнопок ◀/▶.
- 

### **Для доступа ко всем подсказкам по съемке**

Вы можете выполнять поиск среди всех подсказок по съемке в меню.

Используйте этот пункт, если нужно прочитать подсказки по съемке, которые просматривались ранее.

**Кнопка MENU →  3 → [Советы по съемке] →  
Выберите нужную подсказку по съемке**

# Какие возможности предоставляет программное обеспечение

Для использования изображений, записанных с помощью фотоаппарата, используйте следующее программное обеспечение:

- “PlayMemories Home” (только Windows)  
Вы можете импортировать фотоснимки или видеозаписи с фотоаппарата на компьютер, таким образом их можно просмотреть, а также использовать различные удобные функции для улучшения отснятых изображений. “PlayMemories Home” требуется при импортировании видеозаписей AVCHD в компьютер.
- “Image Data Converter”  
Вы можете ретушировать изображения в формате RAW и конвертировать их в формат JPEG/TIFF.

## Какие возможности предоставляет “PlayMemories Home”





## Установка “PlayMemories Home” (только для Windows)

Вы можете установить программу “PlayMemories Home” со следующего URL-адреса (стр. 43):

[www.sony.net/pm](http://www.sony.net/pm)

### Примечания

- Для установки программы “PlayMemories Home” необходимо Интернет-соединение.
- Для использования “PlayMemories Online” или других сетевых служб необходимо Интернет-соединение. “PlayMemories Online” или другие сетевые службы могут быть недоступны в некоторых странах и регионах.
- “PlayMemories Home” несовместимо с Mac. Используйте приложения, установленные на компьютере Mac. Для получения подробных сведений посетите веб-сайт по следующему URL-адресу:  
<http://www.sony.co.jp/imsoft/Mac/>

## Какие возможности предоставляет “Image Data Converter”

С помощью приложения “Image Data Converter” можно выполнять следующие действия:

- Вы можете воспроизводить и редактировать изображения, записанные в формате RAW с различными коррекциями, такими, как градационная кривая и резкость.
- Вы можете регулировать параметры изображений с помощью баланса белого, экспозиции и [Творческ. стиль] и т.п.
- Вы можете сохранять изображения, отображаемые и отредактированные на компьютере.  
Вы можете сохранить изображение в формате RAW или сохранить его в обычном формате файлов (JPEG/TIFF).
- Вы можете отображать и сравнивать изображения RAW и изображения JPEG, записанные с помощью данного фотоаппарата.
- Вы можете разделить изображения по категориям на 5 групп.
- Вы можете наносить цветные метки и т.п.

RU

## **Установка программы “Image Data Converter” (Windows/Mac)**

Вы можете загрузить программу “Image Data Converter” со следующего URL-адреса (стр. 44):

<http://www.sony.co.jp/ids-se/>

### **Примечания**

- Для установки программы “Image Data Converter” необходимо Интернет-соединение.

# Установка программного обеспечения

## Установка программы “PlayMemories Home”

- Выполните вход в систему с правами Администратора.
- Если программа “PMB (Picture Motion Browser)”, поставляемая с моделями, выпущенными до 2011 г., уже установлена на компьютере, программа “PlayMemories Home” заменит ее и будет установлена. Несмотря на то, что некоторые функции программы “PlayMemories Home” отличаются от функций программы “PMB”, используйте программу “PlayMemories Home” .

**1 С помощью Интернет-браузера на компьютере перейдите к следующему URL-адресу, а затем нажмите [Установка] → [Выполнить].**

[www.sony.net/pm](http://www.sony.net/pm)

**2 Для завершения установки следуйте инструкциям на экране.**

- После появления сообщения о необходимости подключения фотоаппарата к компьютеру, подключите фотоаппарат к компьютеру с помощью кабеля micro USB (прилагается).

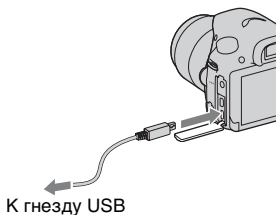

RU

## Просмотр руководства “Справочное руководство по PlayMemories Home”

Подробные сведения об использовании программы “PlayMemories Home” приведены в руководстве “Справочное руководство по PlayMemories Home”.

### **Дважды щелкните по значку [Справочное руководство по PlayMemories Home] на рабочем столе.**

- Для доступа к руководству “Справочное руководство по PlayMemories Home” из стартового меню: Щелкните [Пуск] → [Все программы] → [PlayMemories Home] → [Справочное руководство по PlayMemories Home].
- Для Windows 8 выберите значок [PlayMemories Home] на экране Пуск, а затем запустите “PlayMemories Home” и выберите [Справочное руководство по PlayMemories Home] в меню [Справка].
- Подробные сведения о программе “PlayMemories Home” также можно получить на следующей странице поддержки программы PlayMemories Home (только на английском языке):  
<http://www.sony.co.jp/pmh-se/>

## Установка программы “Image Data Converter”

### **1 С помощью Интернет-браузера на компьютере перейдите к следующему URL-адресу.**

Для Windows: <http://www.sony.co.jp/imsoft/Win/>

Для Mac: <http://www.sony.co.jp/imsoft/Mac/>

### **2 Для завершения установки следуйте инструкциям на экране.**

## Просмотр руководства “Руководство по Image Data Converter”

Подробные сведения об использовании программы “Image Data Converter” приведены в руководстве “Руководство по Image Data Converter”.

### Для Windows:

Щелкните [Пуск] → [Все программы] → [Image Data Converter] → [Справка] → [Image Data Converter Ver.4].

### Для Mac:

Запустите поиск → [Приложения] → [Image Data Converter] → [Image Data Converter Ver.4] → В строке меню выберите “Справка” → “Руководство по Image Data Converter.”

- Для Windows 8 запустите “Image Data Converter Ver.4” → В строке меню выберите “Справка” → “Руководство по Image Data Converter.”
- Подробные сведения о программе “Image Data Converter” также можно получить на следующей странице поддержки программы “Image Data Converter” (только на английском языке):  
<http://www.sony.co.jp/ids-se/>

# Список экранных значков

## Графич. инф. (ЖК-экран)

1

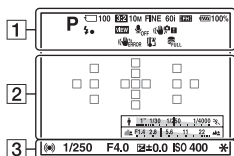

## Показать всю инф. (ЖК-экран)

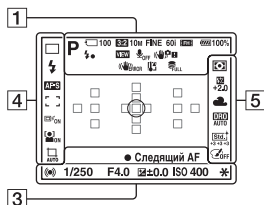



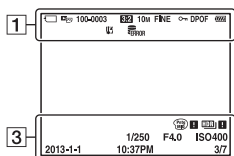

## Для воспроизведения (отображение основной информации)





Дисплей	Индикация
	Режим экспозиции (33)
	Значки распознавания сцены
	Карта памяти (20)/ Выгрузка
100	Оставшееся количество доступных для записи изображений
3:2 16:9	Формат неподвижных изображений
20M 10M 5.0M 17M 8.4M 4.2M WIDE STD	Размер изображения неподвижных изображений
RAW RAW+J FINE STD	Качество изображения при фотосъемке
60i 24p 50i 25p	Частота кадров видео
FX FH 1080i VGA	Размер изображения видеозаписей

Дисплей	Индикация
 100%	Оставшийся заряд аккумулятора (21)
	Идет зарядка вспышки
	Отобр.парам.ВЫКЛ
	Запись видео без звука
	SteadyShot/ Предупреждение о вибрации фотоаппарата
	Ошибка SteadyShot
	Предупреждение перегрева (7)
	Файл базы данных заполнен/Ошибка файла базы данных
	Режим просмотра
100-0003	Номер папки - файла
	Защита
DPOF	Установка DPOF
	Предупреждение об оставшемся заряде аккумулятора (21)

2

Дисплей	Индикация
	Зона точечного экспозамера (36)
	Область АФ (35)
	Интеллектуальное масштабирование
	Увел. четк. изобр.
	Цифров увелич

Дисплей	Индикация
	Кратковременное увеличение
	Индикатор выдержки
	Индикатор диафрагмы

3

Дисплей	Индикация
<b>ЗАПИСЬ</b> 0:12	Время записи фильма (мин:сек)
	Фокусировка (29)
1/250	Выдержка
F4.0	Диафрагма
	Шкала Ev (только для режима видеоискателя)
	Коррекция экспозиции
*	Блокировка АЭ
	Предупреждение об изображении Авто HDR
	Ошибка эффекта рисунка
ISO400	Чувствительность ISO (36)
3/7	Номер файла/ Количество изображений в режиме просмотра
2013-1-1 10:37AM	Дата записи

RU

4

Дисплей	Индикация
	Режим протяжки
	Режим вспышки/ Уменьшение эффекта красных глаз
	Режим фокусировки
	Область АФ (35)
	Следящий АФ (35)
	Распознавание лиц (35)/Smile Shutter (35)
	Авто кадрирование (35)
	Индикатор чувствительности распознавания улыбки

5

Дисплей	Индикация
	Режим фотометрии (36)
	Коррекция экспозиции вспышки (36)
	Баланс белого (автоматический, предварительно установленный, пользовательский, цветовая температура, цветной фильтр) (36)
	Оптимизатор Д- диапазона/Авто HDR (36)
	Творческий стиль (36)/контраст, насыщенность, резкость
	Эффект рисунка (36)



# Дополнительная информация о камере (α Руководство)

Программа “α Руководство” может быть загружена из Интернета. Обращайтесь к руководству “α Руководство” для получения подробных инструкций по многим функциям фотоаппарата.

---

## **1** Перейдите на страницу поддержки Sony.

<http://www.sony.net/SonyInfo/Support/>

---

## **2** Выберите страну или регион.

---

## **3** Найдите наименование модели фотоаппарата на странице поддержки.

- Проверьте наименование модели на нижней стороне фотоаппарата.
-

# Проверка количества доступных для записи фотоснимков/времени записи

После установки карты памяти в фотоаппарат и переключения выключателя питания в положение ON на экране будет отображено количество фотоснимков, которые можно записать (если продолжать съемку с использованием текущих установок).

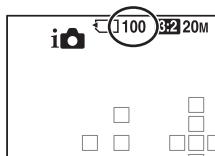

## Примечания

- Если на экране мигает желтый “0” (количество доступных для записи изображений), карта памяти заполнена. Замените карту памяти другой картой или удалите фотоснимки с используемой в данный момент карты памяти (стр. 32).
- Если на экране мигает желтая надпись “NO CARD” (количество доступных для записи изображений), в камере нет установленной карты памяти. Вставьте карту памяти.

## Количество изображений, которые можно записать на карту памяти

В таблице указано приблизительное количество изображений, которые можно записать на карту памяти, отформатированную с помощью данного фотоаппарата. Эти значения определены при использовании стандартных тестовых карт памяти Sony. Значения могут изменяться в зависимости от условий съемки и типа используемой карты памяти.

**Размер изобр.: L: 20M**

**Формат: 3:2\***

**Карта памяти, отформатированная с помощью данного фотоаппарата (Единицы: Изображения)**

<b>Емкость Размер</b>	<b>2 Гб</b>	<b>4 Гб</b>	<b>8 Гб</b>	<b>16 Гб</b>	<b>32 Гб</b>	<b>64 Гб</b>
Стандартное	385	780	1550	3150	6300	12500
Высокое	240	485	980	1950	3900	7800
RAW и JPEG	65	125	260	520	1050	2100
RAW	89	175	355	720	1400	2850

\* В случае установки параметра [Формат] в положение [16:9] вы сможете записать больше изображений, чем показано в приведенной выше таблице (кроме выбора положения [RAW]).

## Доступное для записи время и количество доступных для записи изображений при одной зарядке аккумулятора

Обратите внимание, что фактическое количество может быть меньше указанного в зависимости от условий использования.

		<b>Доступное время записи</b>	<b>Количество фотоснимков</b>
Съемка (фотоснимки)	Режим ЖК-экрана	Приблиз. 350 мин.	Приблиз. 700 изображений
	Режим видоискателя	Приблиз. 345 мин.	Приблиз. 690 изображений
Запись фильма	Режим ЖК-экрана	Приблиз. 160 мин.	–
	Режим видоискателя	Приблиз. 160 мин.	–
Непрерывная видеозапись	Режим ЖК-экрана	Приблиз. 265 мин.	–
	Режим видоискателя	Приблиз. 270 мин.	–

RU

- Количество рассчитывается при использовании полностью заряженного аккумулятора в следующих условиях:
  - температура окружающей среды 25°C.
  - Использование аккумулятора, который заряжался в течение часа после того как лампочка CHARGE погасла.
  - При использовании Sony “Memory Stick PRO Duo” (продается отдельно).
- Количество фотоснимков основывается на стандарте CIPA при следующих условиях. (CIPA: Camera & Imaging Products Association)
  - [Качество] установлен на [Высокое].
  - [Режим АФ] установлен на [Автоматич. АФ].
  - Съемка через каждые 30 секунд.
  - Срабатывание вспышки один раз за каждые 2 раза.
  - Включение и выключение питания каждые 10 минут.
- Доступное для записи время основывается на стандарте CIPA при следующих условиях.
  - Качество видеозаписи: AVCHD FH
  - Видеосъемка: Повторение операций, например запись, увеличение, ожидание съемки, а также включение и выключение фотоаппарата.
  - Непрерывная видеосъемка: Когда непрерывная видеосъемка (29 минут) достигла своего предела, нажмите кнопку MOVIE и продолжите видеосъемку. Другие операции, например зуммирование, не выполняются.

## Доступное время видеозаписи

В таблице ниже показано приблизительное время видеозаписи на карту памяти, отформатированную с помощью данного фотоаппарата.

### Карта памяти, отформатированная с помощью данного фотоаппарата (h (часы), m (минуты))

Емкость Параметры записи	2 Гб	4 Гб	8 Гб	16 Гб	32 Гб	64 Гб
60i 24M(FX)/50i 24M(FX)	10 m	20 m	45 m	1 h 30 m	3 h	6 h
60i 17M(FH)/50i 17M(FH)	15 m	30 m	1 h	2 h	4 h 5 m	8 h 15 m
24p 24M(FX)/25p 24M(FX)	10 m	20 m	45 m	1 h 30 m	3 h	6 h
24p 17M(FH)/25p 17M(FH)	15 m	30 m	1 h	2 h	4 h 5 m	8 h 15 m
1440x1080 12M	20 m	40 m	1 h 20 m	2 h 45 m	5 h 30 m	11 h 5 m
VGA 3M	1 h 10 m	2 h 25 m	5 h	10 h	20 h 5 m	40 h 15 m

#### Примечания

- Доступное для записи время видеосъемки может изменяться, поскольку фотоаппарат оснащен системой VBR (переменная скорость передачи битов), которая автоматически регулирует качество изображения в зависимости от сцены съемки. При записи быстро движущихся объектов изображение остается четким, однако доступное для записи время будет меньше, так как требуется больше памяти. Доступное для записи время также изменяется в зависимости от условий съемки, объекта или настроек качества/размера изображения.
- Приведенные значения не означают время непрерывной записи.
- Время записи может зависеть от условий съемки и используемой карты памяти.
- При отображении значка [L] остановите запись. Это означает, что температура внутри фотоаппарата поднялась до недопустимого уровня.
- Для получения подробных сведений о воспроизведении см. стр. 31.

## Примечания по непрерывной видеозаписи

- Для высококачественной видеозаписи или непрерывной съемки с помощью датчика изображения APS-C необходимо большое количество энергии. Поэтому во время непрерывной съемки температура внутри фотоаппарата будет расти, в частности температура датчика изображения. В таких случаях фотоаппарат автоматически выключается, поскольку повышение температуры влияет на качество изображений или перегружает внутренний механизм фотоаппарата.
- Продолжительность времени, доступного для видеозаписи после того как питание фотоаппарата было на некоторое время выключено, указана ниже. (Следующие значения показывают непрерывное время от начала записи фотоаппарата до окончания записи).

Температура окружающей среды	Время непрерывной видеосъемки
20°C	Около 29 минут
30°C	Около 29 минут
40°C	Около 29 минут

- Продолжительность времени, доступного для видеозаписи, меняется в зависимости от температуры или состояния фотоаппарата перед началом записи. В случае частой перекомпоновки или фотосъемки после включения питания температура внутри фотоаппарата повышается, и доступное время записи короче чем значения, указанные в приведенной выше таблице.
- Если фотоаппарат остановит запись из-за повышения температуры, оставьте его на несколько минут с выключенным питанием. Начните запись после полного снижения температуры внутри фотоаппарата.
- При соблюдении следующих рекомендаций время записи будет более продолжительным.
  - Не допускайте попадания на фотоаппарат прямого солнечного света.
  - Выключайте фотоаппарат, когда он не используется.
  - При возможности используйте штатив и отключите функцию SteadyShot.
- Максимальный размер видеофайла составляет около 2 Гб. Когда размер файла будет составлять около 2 Гб, запись остановится автоматически в случае установки параметра [Формат файла] в положение [MP4] и будет автоматически создан новый видеофайл в случае установки параметра [Формат файла] в положение [AVCHD].
- Непрерывная видеосъемка возможна в течение приблизительно 29 минут (ограничено техническими характеристиками изделия).
- Для видеозаписи размером [1440×1080 12M] непрерывная видеосъемка возможна в течение приблизительно 20 минут (ограничено размером файла 2 Гб).

# Технические характеристики

## Фотоаппарат

### [Система]

Тип фотоаппарата	Цифровой фотоаппарат со сменным объективом
Объектив	объектив с А-переходником

### [Датчик изображения]

Формат изображения	23,2 мм × 15,4 мм (формат APS-C), CMOS-датчик изображения
Общее количество пикселей датчика изображения	Приблиз. 20 400 000 пикселей
Число эффективных пикселей фотоаппарата	Приблиз. 20 100 000 пикселей

### [SteadyShot]

Для фотоснимков	Система: Механизм сдвига датчика изображения Эффект: Приблиз. от 2,5 EV до 4,5 EV за счет скорости затвора (в зависимости от условий съемки и присоединенного объектива)
Для видеосъемки	Система: Электронная

### [Пылезащита]

Система	Защитное покрытие на датчике изображения и механизме сдвига датчика изображения
---------	---

### [Система автоматической фокусировки]

Система	TTL-фазодетекторная система, 15 точек (3-точечный перекрестный тип)
Диапазон чувствительности	От -1 EV до 18 EV (при эквиваленте ISO 100)
Подсветка АФ	Приблиз. от 1 м до 5 м

### [Электронный видоискатель]

Тип	Электронный видоискатель
Размер экрана	1,0 см (тип 0,39)
Общее количество точек	1 440 000 точек
Отображение кадра	100%



Положение глаз	Приблизительно 26,5 мм от окуляра, 23 мм от рамки видоискателя (при $-1 \text{ м}^{-1}$ )
Регулировка диоптра	от $-4,0 \text{ м}^{-1}$ до $+4,0 \text{ м}^{-1}$ (диоптрии)

**[ЖК-экран]**

Панель ЖКД	Привод TFT 6,7 см (тип 2,7)/ЖК-экран Clear Photo
Общее количество точек	460 800 точек

**[Управление экспозицией]**

Ячейка фотометрии	CMOS-датчик “Exmor”
Метод экспозамера	1 200-зонный оценочный экспозамер
Диапазон экспозамера	От $-2 \text{ EV}$ до $+17 \text{ EV}$ (при эквиваленте ISO 100 с объективом F1,4)
Чувствительность ISO (рекомендуемая величина экспозиции)	Фотоснимки: AUTO (ISO 100 – 3 200), ISO от 100 до 16 000 (с шагом 1 EV) Видеосъемка: AUTO (эквивалент ISO 100 – 3 200), эквивалент ISO от 100 до 3 200 (с шагом 1 EV)
Коррекция экспозиции	$\pm 3,0 \text{ EV}$ (с шагом 1/3 EV)

**[Затвор]**

Тип	С электронным управлением, вертикальным ходом, шторно-щелевого типа
Диапазон выдержки	Фотоснимки: 1/4 000 секунд до 30 секунд, BULB Видеосъемка: 1/4 000 секунд до 1/4 секунды (с шагом 1/3), до 1/60 секунды в режиме AUTO
Скорость синхронизации вспышки	1/160 секунды

**[Встроенная вспышка]**

Ведущее число вспышки	GN 10 (при значении ISO 100)
Время перезарядки	Приблиз. 4 секунды
Область действия вспышки	Охватывает 18 мм объектив (фокусное расстояние, показываемое объективом)
Коррекция экспозиции вспышки	$\pm 2,0 \text{ EV}$ (с шагом 1/3 EV)



## Диапазон действия вспышки

Диафрагма	F2,8	F4,0	F5,6	
Установка ISO	100	1 м – 3,6 м	1 м – 2,5 м	1 м – 1,8 м
	200	1 м – 5 м	1 м – 3,6 м	1 м – 2,5 м
	400	1,4 м – 7,1 м	1 м – 5 м	1 м – 3,6 м
	800	2 м – 10 м	1,4 м – 7,1 м	1 м – 5 м

**[Непрерывная съемка]**

Скорость непрерывной съемки

[Непрер. приор. АЭ с телеконв.]: Максимум 8 изображений в секунду/

 Hi: Максимум 5 изображений в секунду/ Lo: Максимум 2,5 изображений в секунду

- Условия замера. Скорость непрерывной съемки может быть ниже в зависимости от условий съемки (размера изображения, установки ISO, ШП высокого ISO или установки [Корр. об.: Дисторсия]).

Максимальное количество непрерывных снимков

В режиме [Непрер. приор. АЭ с телеконв.]

Высокое: 16 изображения/Стандартное:

19 изображений

При непрерывной съемке

Высокое: 7 изображений/Стандартное:

8 изображений/RAW и JPEG: 5 изображений/

RAW: 6 изображение

**[Воспроизведение фотоснимков крупным планом]**

Диапазон масштабирования

Размер изображения: L: Приблиз.  $\times 1,0 - \times 15,4/$ M: Приблиз.  $\times 1,0 - \times 11,2/S$ : Приблиз.  $\times 1,0 - \times 7,7$ **[Формат записи]**

Формат файлов

JPEG-совместимый (DCF Ver. 2.0, Exif Ver. 2.3, MPF Baseline), RAW (Sony эксклюзивный формат ARW2.3)

**Видеозапись (формат AVCHD)**

Поддержка формата AVCHD версии 2.0  
 Видео: MPEG-4 AVC/H.264  
 Звук: Dolby Digital 2ch, оснащен Dolby Digital Stereo Creator

- Изготовлено по лицензии компании Dolby Laboratories.

**Видеозапись (формат MP4)**

Видео: MPEG-4 AVC/H.264  
 Звук: MPEG-4 AAC-LC 2ch

**[Носитель записи]**

“Memory Stick XC Duo”, “Memory Stick PRO Duo”, карта SD

**[Разъемы ввода/вывода]**

Разъем Multi/Micro USB\* Соединение USB  
 \* Поддержка Micro USB-совместимого устройства.

HDMI Микрогнездо HDMI типа D

Разъем микрофона Стерео микрогнездо Ø 3,5 мм

**[Питание, общая информация]**

Аккумулятор Подзаряжаемый аккумулятор NP-FM500H

Потребляемая мощность (во время съемки)  
 При использовании видеоискателя: Приблиз. 1,7 Вт  
 При использовании ЖК-экрана: Приблиз. 1,7 Вт  
 (С присоединенным объективом SAL18552, для фотосъемки)

**[Прочее]**

Микрофон Стерео

Динамик Монофонический

Свойства печати Exif Print-совместимый, PRINT Image Matching III-совместимый, DPOF-совместимый

Размеры (Приблиз.) 128,6 мм × 95,5 мм × 77,7 мм  
 (Ш/В/Г, не включая выступы)

Масса (Приблиз.) 573 г (с аккумулятором и “Memory Stick PRO Duo”)  
 492 г (только корпус)

Рабочая температура от 0°C до 40°C

**О совместимости форматов данных изображения**

- Данный фотоаппарат соответствует универсальному стандарту DCF (Design rule for Camera File system), который установлен JEITA (Japan Electronics and Information Technology Industries Association).
- Воспроизведение на другом оборудовании изображений, записанных с помощью данного фотоаппарата, и воспроизведение на данном фотоаппарате изображений, записанных или отредактированных с помощью другого оборудования, не гарантируется.

Конструкция и технические характеристики могут быть изменены без уведомления.

**Зарядное устройство/Аккумулятор****BC-VM10A Зарядное устройство**

Номинальные параметры на входе

100 В - 240 В переменного тока, 50/60 Гц, 9 Вт

Номинальные параметры на выходе

8,4 В постоянного тока, 0,75 А

Диапазон рабочей температуры

от 0°C до 40°C

Диапазон температуры хранения

от -20°C до +60°C

Максимальные размеры Приблиз. 70 мм × 25 мм × 95 мм (Ш/В/Г)

Масса Приблиз. 90 г

Класс защиты от поражения электрическим током II

**Подзаряжаемый батарейный блок NP-FM500H**

Аккумулятор

Литиево-ионный аккумулятор

Максимальное напряжение

8,4 В постоянного тока

Номинальное напряжение

7,2 В постоянного тока

Максимальное напряжение зарядки	8,4 В постоянного тока		
Максимальный ток зарядки	2,0 А		
Емкость	Типичная	11,8 Втч (1 650 мАч)	
	Минимальная	11,5 Втч (1 600 мАч)	
Максимальные размеры	Приблиз. 38,2 мм × 20,5 мм × 55,6 мм (Ш/В/Г)		
Масса	Приблиз. 78 г		

## Объектив

Название (Название модели)	DT 18-55mm F3.5-5.6 SAM II (SAL18552)	DT 55-200mm F4-5.6 SAM (SAL55200-2)	DT 18-135mm F3.5-5.6 SAM (SAL18135)
Эквивалент фокусного расстояния 35мм- формата* (мм)	27–82,5	82,5–300	27–202,5
Группы элементов объектива	7–8	9–13	11–14
Угол обзора*	76°-29°	29°-8°	76°-12°
Минимальное фокусное расстояние** (м)	0,25	0,95	0,45
Максимальное увеличение (x)	0,34	0,29	0,25
Минимальное деление диафрагмы	f/22-36	f/32-45	f/22-36
Диаметр фильтра (мм)	55	55	62
Размеры (максимальный диаметр × высота) (приблиз., мм)	71,6×69	71,5×85	76×86
Масса (Приблиз., г)	222	305	398

RU



- \* Значения для эквивалентного 35 мм-формата фокусного расстояния и угла обзора основаны на измерениях цифрового фотоаппарата со сменным объективом, оборудованного датчиком изображения размера APS-C.
  - \*\* Минимальное фокусное расстояние - это наименьшее расстояние от датчика изображения до объекта.
- Данный объектив оборудован датчиком расстояния. Датчик расстояния позволяет более точно выполнять измерения (ADI) посредством использования вспышки для ADI.
  - В зависимости от механизма объектива, фокусное расстояние может меняться с изменением расстояния съемки. Фокусная длина предполагает, что объектив фокусируется на бесконечность.
  - Положение бесконечности позволяет выполнить настройки для компенсации сдвига фокусировки, вызванного изменением температуры. Для съемки объекта на расстоянии бесконечности в режиме MF используйте видоискатель и установите фокусировку.

### **О фокусном расстоянии**

Угол фотосъемки данного фотоаппарата уже, чем у фотоаппарата 35-мм формата. Вы можете найти приблизительный эквивалент фокусного расстояния фотоаппарата 35-мм формата для фотосъемки с таким же углом, увеличивая фокусное расстояние объектива наполовину.

Например, используя 50-мм объектив, вы можете получить приблизительный эквивалент 75-мм объектива фотоаппарата 35-мм формата.

## Торговые марки

- **α** является товарным знаком Sony Corporation.
- “Memory Stick”, , “Memory Stick PRO”, **MEMORY STICK PRO**, “Memory Stick Duo”, **MEMORY STICK DUO**, “Memory Stick PRO Duo”, **MEMORY STICK PRO DUO**, “Memory Stick PRO-HG Duo”, **MEMORY STICK PRO-HG DUO**, “Memory Stick XC-HG Duo”, **MEMORY STICK XC-HG DUO**, “Memory Stick Micro”, “MagicGate” и **MAGIC GATE** являются товарными знаками Sony Corporation.
- “InfoLITHIUM” является товарным знаком Sony Corporation.
- “PhotoTV HD” является товарным знаком Sony Corporation.
- “AVCHD” и логотип “AVCHD” являются торговыми марками Panasonic Corporation и Sony Corporation.
- Blu-ray Disc™ и Blu-ray™ являются товарными знаками Blu-ray Disc Association.
- Dolby и символ в виде сдвоенной буквы D являются товарными знаками Dolby Laboratories.
- Microsoft, Windows, DirectX и Windows Vista являются зарегистрированными товарными знаками или товарными знаками корпорации Microsoft Corporation в Соединенных Штатах Америки и/или в других странах.
- Термины HDMI и HDMI High-Definition Multimedia Interface и логотип HDMI являются товарными знаками или зарегистрированными товарными знаками HDMI Licensing LLC в США и других странах.
- Mac и Mac OS являются торговыми марками или зарегистрированными торговыми марками Apple Inc.
- Intel, Intel Core, MMX и Pentium являются товарными знаками или зарегистрированными товарными знаками компании Intel Corporation.
- Логотип SDXC является товарным знаком SD-3C, LLC.
- Eye-Fi является торговой маркой Eye-Fi Inc.
- “” и “PlayStation” являются зарегистрированными торговыми марками Sony Computer Entertainment Inc.
- Adobe является зарегистрированной торговой маркой или торговой маркой Adobe Systems Incorporated в Соединенных Штатах Америки и/или других странах.

- Facebook и логотип “f” являются товарными знаками или зарегистрированными товарными знаками компании Facebook, Inc.
- YouTube и логотип YouTube являются товарными знаками или зарегистрированными товарными знаками компании Google Inc.
- Кроме того, названия систем и изделий, используемые в данном руководстве, являются, обычно, торговыми марками или зарегистрированными торговыми марками их соответствующих разработчиков или производителей. Однако знаки <sup>TM</sup> или ® не используются во всех случаях в данном руководстве.



- Получите дополнительные возможности с PlayStation 3, загрузив приложение для PlayStation 3 из PlayStation Store (где доступно.)
- Для приложения для PlayStation 3 требуется счет PlayStation Network и загрузка приложения. Доступно в областях, где доступно приложение PlayStation Store.



AVCHD

Дополнительная информация по данному изделию и ответы на часто задаваемые вопросы могут быть найдены на нашем веб-сайте поддержки покупателей.

<http://www.sony.net/>

Напечатано с использованием печатной краски на основе растительного масла без примесей ЛОС (летучих органических соединений).

Изготовитель: Сони Корпорейшн  
 Адрес: 1-7-1 Конан, Минато-ку,  
 Токио 108-0075, Япония  
 Страна-производитель: Таиланд



Импортер на территории РФ:  
ЗАО “Сони Электроникс”, 123103,  
Москва, Карамышевский проезд, 6,  
Россия

Название и адрес организации,  
принимающей претензии от  
покупателей в России:  
ЗАО “Сони Электроникс”, 123103,  
Москва, Карамышевский проезд, 6,  
Россия

Название и адрес организации,  
принимающей претензии от  
покупателей в Казахстане:  
Сони Оверсиз С.А.  
Представительство в Казахстане  
050059 Алматы, улица Иванилова,  
д. 58  
050059 Алматы қаласы,  
Иванилов көшесі, 58 үй

## ПОПЕРЕДЖЕННЯ

Щоб знизити ризик займання або ураження електричним струмом, не піддавайте виріб впливу дощової води або вологи.

**ВАЖЛИВІ  
ВКАЗІВКИ З  
ТЕХНІКИ  
БЕЗПЕКИ  
-ЗБЕРЕЖІТЬ ЦЮ  
ІНСТРУКЦІЮ  
НЕБЕЗПЕКА  
ЩОБ ЗМЕНШИТИ  
РИЗИК  
ВИНИКНЕННЯ  
ПОЖЕЖІ АБО  
УРАЖЕННЯ  
ЕЛЕКТРИЧНИМ  
СТРУМОМ, СЛІД  
РЕТЕЛЬНО  
ВИКОНУВАТИ ЦІ  
ВКАЗІВКИ**

## УВАГА!

### Акумуляторна батарея

Якщо неправильно поводитися з акумуляторною батареєю, вона може вибухнути, спричинити пожежу або навіть викликати хімічні опіки. Дотримуйтеся наведених нижче застережень.

- Не розбирайте акумуляторну батарею.
- Не роздавлюйте, не бийте та не прикладайте силу до акумуляторної батареї. Не бийте її молотком, не кидайте та не наступайте на неї.
- Не замикайте контакти акумуляторної батареї та запобігайте потраплянню між ними металевих предметів.
- Не піддавайте акумуляторну батарею дії температури понад 60 °C, наприклад під впливом прямих сонячних променів у припаркованому автомобілі.
- Не підпалюйте акумуляторну батарею та не кидайте її у вогонь.
- Не торкайтеся пошкодженої літій-іонної батареї або такої, з якої витікає рідина.
- Заряджайте акумуляторну батарею, лише використовуючи оригінальний зарядний пристрій Sony або пристрій, який може заряджати акумуляторні батареї.
- Тримайте акумуляторну батарею поза досяжністю маленьких дітей.
- Тримайте акумуляторну батарею сухою.
- Замінійте акумуляторну батарею лише на таку саму або еквівалентну, яку рекомендує компанія Sony.
- Швидко утилізуйте використані акумуляторні батареї, як описано в інструкціях.

## Зарядний пристрій

Підключіть зарядний пристрій до електричної розетки. Негайно від'єднайте зарядний пристрій від електричної розетки, якщо під час використання обладнання виникла будь-яка несправність.

## Дата виготовлення виробу.

Дата виготовлення виробу зазначена на позначці «P/D:», яка знаходиться на етикетці зі штрих-кодом на картонній коробці.

Знаки, зазначені на етикетці зі штрих-кодом на картонній коробці.

P/D:XX XXXX  
1 2

1. Місяць виготовлення

2. Рік виготовлення

A-0, B-1, C-2, D-3, E-4, F-5, G-6, H-7, I-8, J-9.

Рік та місяць виробництва літєво-іонного батарейного блоку проштамповані на боковій поверхні або на поверхні з етикеткою.

Код з 5 літерних та цифрових символів

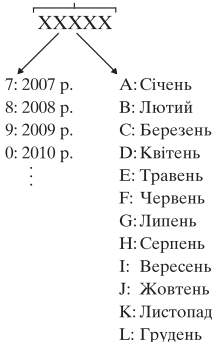

## Для споживачів з Європи

### Примітка для покупців у країнах, де діють директиви ЄС

Цей виріб виготовлено компанією Sony Corporation, 1-7-1 Konan, Minato-ku, Tokyo, 108-0075 Japan (Японія) або від її імені. Усі запити, які стосуються відповідності цього виробу згідно законодавчих актів Європейського союзу, слід адресувати уповноваженому представнику, компанії Sony Deutschland GmbH, Hedelfinger Strasse 61, 70327 Stuttgart, Germany (Німеччина). З будь-яких питань стосовно обслуговування або гарантії звертайтеся за адресами, наданими в окремій сервісній та гарантійній документації.

Результати тестувань цього виробу демонструють його відповідність вимогам щодо обмежень, зазначених у директиві EMC, які стосуються використання з'єднувальних кабелів, коротших за 3 метри.

### Увага

На відповідних частотах електромагнітні поля можуть впливати на якість зображення і звука, відтворених виробом.

### Примітка

Якщо під впливом статичної електрики або електромагнітного поля процес передачі даних буде перерваний, перезавантажить пристрій або від'єднайте та повторно приєднайте кабель, що використовується для передачі даних (USB, тощо).

**Утилізація старого електричного та електронного обладнання (застосовується в Європейському союзі та інших європейських країнах із системами роздільного збирання сміття)**



Цей символ на виробі або на упаковці означає, що цей виріб не можна утилізувати як побутове сміття. Замість цього його потрібно здати до відповідного

приймального пункту для вторинної обробки електричного та електронного обладнання. Забезпечивши належну утилізацію цього виробу, ви допоможете запобігти негативним наслідкам для навколишнього середовища та людського здоров'я, до яких могла б призвести неправильна утилізація цього виробу. Вторинна переробка матеріалів допоможе зберегти природні ресурси. Щоб отримати докладнішу інформацію щодо вторинної переробки цього виробу, зверніться до місцевих органів влади, до служби утилізації побутових відходів або до магазину, де було придбано цей виріб.

**Переробка використаних елементів живлення (директива діє у межах країн Європейського Союзу та інших країн Європи зі системами роздільного збору відходів)**



Даний знак на елементі живлення або упаковці означає, що елемент живлення, який використовується для роботи цього

пристрою, не можна утилізувати разом з іншими побутовими відходами.

На деяких елементах живлення цей знак може використовуватись у комбінації з позначенням хімічного елементу. Якщо елемент живлення містить більше ніж 0,0005% ртуті або 0,004% свинцю, наводиться відповідне позначення хімічного елементу ртуті (Hg) або свинцю (Pb).

Забезпечивши належну переробку використаних елементів живлення, ви допоможете запобігти потенційно негативним наслідкам впливу на зовнішнє середовище та людське здоров'я, які спричиняються невідповідною переробкою елементів живлення. Вторинна переробка матеріалів сприяє збереженню природних ресурсів.

При роботі пристроїв, для яких із метою безпеки, виконання яких-небудь дій або збереження наявних у пам'яті пристроїв даних необхідна подача постійного живлення від вбудованого елемента живлення, заміну такого елемента живлення варто робити тільки в уповноважених сервісних центрах.

Для правильної переробки використаних елементів живлення після закінчення терміну їх служби, здавайте їх у відповідний пункт збору електронного й електричного обладнання.

Стосовно використання інших елементів живлення дивіться інформацію в розділі, у якому дані інструкції з безпечного витягнення елементів живлення із пристрою. Здавайте використані елементи живлення у відповідні пункт збору й переробки використаних елементів живлення.

Для одержання більш докладної інформації про вторинну переробку даного виробу або використаного елемента живлення, будь ласка, звертайтеся до органу місцевої адміністрації, служби збору побутових відходів або до магазину, в якому ви придбали виріб.

## Інформація для споживачів в Україні

Обладнання відповідає вимогам Технічного регламенту обмеження використання деяких небезпечних речовин в електричному та електронному обладнанні (постанова КМУ від 03.12.2008 № 1057).

Виробник:  
Sony Corporation 1-7-1, Konan,  
Minato-ku, Tokyo, Japan, 108-0075.

Уповноважений представник в Україні:  
ТОВ «Соні Україна», вул. Спаська 30,  
м.Київ, 04070, Україна.



Обладнання відповідає вимогам:

- Технічного регламенту безпеки низьковольтного електричного обладнання (постанова КМУ від 29.10.2009 № 1149)
- Технічного регламенту з електромагнітної сумісності обладнання (постанова КМУ від 29.07.2009 № 785)

# Примітки щодо використання фотоапарата

## Процес зйомки

Цей фотоапарат підтримує 2 режими стеження за об'єктами: режим РК-екрана, який використовує РК-екран, і режим видошукача, який використовує видошукач.

## Примітки щодо функцій фотоапарата

Щоб з'ясувати, який стандарт підтримує фотоапарат: 1080 60i чи 1080 50i, перевірте позначки на нижній частині фотоапарата. Пристрій із підтримкою 1080 60i: 60i Пристрій із підтримкою 1080 50i: 50i

## Відсутність відшкодування за записаний вміст

Відшкодування за записаний вміст неможливе, навіть якщо запис або відтворення не виконуються через несправність фотоапарата, картки пам'яті тощо.

## Рекомендації щодо створення резервних копій

Для запобігання можливій втраті даних завжди копіюйте (створюйте резервні копії) їх на інший носій.

## Примітки щодо РК-екрана, електронного видошукача, об'єктива і датчика зображення

- РК-екран та електронний видошукач виготовлено з використанням надзвичайно високоточної технології, що дозволяє ефективно використовувати понад 99,99% пікселів. Однак можуть бути наявними кілька невеличких чорних та/або яскравих цяток (білого, червоного, синього або зеленого кольору), які постійно присутні на РК-екрані та електронному видошукачу. Наявність таких цяток є нормальною для процесу виготовлення і ніяк не впливає на зображення.
- Не тримайте фотоапарат за РК-екран.
- Слідкуйте, щоб фотоапарат не перебував під прямим сонячним промінням і не фотографуйте до сонця упродовж тривалого часу. Можна пошкодити внутрішній механізм фотоапарата. Якщо відбите сонячне світло сфокусується на об'єкті, що знаходиться поблизу, може виникнути пожежа.
- Позаду та навколо обертового вала шарніра РК-екрана встановлено магніт. Не підносьте до РК-екрана такі предмети, які легко зазнають негативного впливу магніту, а саме дискети або кредитні картки.

- У холодному середовищі зображення на екрані можуть відтворюватись з ефектом «шлейфа». Це не є несправністю. У разі увімкнення фотоапарата в холодному місці екран може тимчасово потемніти. Коли фотоапарат нагріється, екран працюватиме належним чином.
- Зняте зображення може відрізнятись від зображення, яке ви бачили перед зйомкою.

### Примітки щодо тривалої зйомки

- У разі тривалої зйомки підвищується температура фотоапарата. Якщо температура досягає певного рівня, на екрані з'являється піктограма [H], і фотоапарат вимикається автоматично. Якщо живлення вимкнеться, залиште фотоапарат на 10 хвилин чи більше, щоб температура всередині нього знизилася до безпечного рівня.
- За високих температур зовнішнього середовища температура фотоапарата підвищується швидко.
- У разі підвищення температури фотоапарата може погіршитися якість зображення. Перед продовженням зйомки рекомендовано зачекати, поки не знизиться температура фотоапарата.
- Поверхня фотоапарата може нагрітись. Це не є несправністю.

### Примітки щодо імпортування відеофайлів формату AVCHD на комп'ютер

Для імпортування відео AVCHD на комп'ютер із системою Windows використовуйте програмне забезпечення «PlayMemories Home».

### Примітки щодо відтворення відео на інших пристроях

- Цей фотоапарат застосовує технологію MPEG-4 AVC/H.264 High Profile для записування у форматі AVCHD. Відеофайли, записані цим фотоапаратом у форматі AVCHD, неможливо відтворити на описаних нижче пристроях.
  - Інші пристрої, сумісні з форматом AVCHD, які не підтримують High Profile.
  - Пристрої, несумісні з форматом AVCHD.
 Цей фотоапарат також застосовує технологію MPEG-4 AVC/H.264 Main Profile для записування у форматі MP4. Через це відеофайли, записані фотоапаратом у форматі MP4, неможливо відтворити на інших пристроях, окрім тих, які підтримують MPEG-4 AVC/H.264.
- Диски із зображенням високої чіткості HD можна відтворювати лише на пристроях, сумісних із форматом AVCHD. DVD-програвачі або записуючі пристрої не відтворюють диски з відео високої чіткості HD, оскільки вони не підтримують формату AVCHD. Крім того, під час спроби виймання дисків із відео високої чіткості HD із DVD-програвачів або записуючих пристроїв може статися збій.

## Попередження щодо авторських прав

На телевізійні програми, фільми, відеострічки та інші матеріали може розповсюджуватися авторське право. Несанкціонований перезапис таких матеріалів може суперечити положенням закону про авторські права.

## Зображення, використані у цій інструкції

Фотографії, що використовуються в прикладах цього посібника, – це відтворені зображення, які не було знято за допомогою цього фотоапарата.

## Про технічні дані, наведені у даному Посібнику

Робочі характеристики та технічні дані визначені за описаних нижче умов, окрім випадків, вказаних у цьому посібнику: за звичайної температури середовища 25°C і використання батареї, яка заряджалася упродовж однієї години після вимкнення індикатора заряджання.

## Назва моделі

Цей посібник охоплює декілька моделей, які комплектуються різними об'єктивами.

Назва моделі залежить від об'єктива, що додається. Наявність моделі залежить від країни/регіону.

Назва моделі	Об'єктив
SLT-A58K	DT 18-55 mm
SLT-A58M	DT 18-135 mm
SLT-A58Y	DT 18-55 mm і DT 55-200 mm



# Перевірка приладдя, що додається

Спершу перевірте назву моделі фотоапарата (стор. 8). Комплект приладдя, що додається, залежить від моделі.

Число в дужках вказує на кількість.

## Постачається з усіма моделями

- Фотоапарат (1)
- Зарядний пристрій BC-VM10A (1)

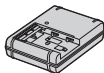

- Шнур живлення (1)\* (не постачається у США та Канаді)



- \* Фотоапарат може постачатися із кількома шнурами живлення. Використовуйте такий, який підходить для вашої країни/регіону.
- Акумуляторний блок NP-FM500H (1)



- Кабель мікро-USB (1)

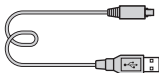

- Плечовий ремінь (1)

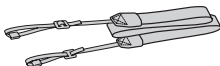

- Кришка корпусу (1) (встановлена на фотоапараті)



- Наочник окуляра (1) (встановлений на фотоапараті)
- Посібник з експлуатації (цей посібник) (1)

## SLT-A58K

- Об'єktiv зі змінною фокусною відстанню DT 18 – 55 mm (1)/передня кришка об'єктива (1)/пакувальна кришка (1)

## SLT-A58M

- Об'єktiv зі змінною фокусною відстанню DT 18 – 135 mm (1)/передня кришка об'єктива (1)/задній ковпачок для об'єктива (1)/бленда об'єктива (1)

## SLT-A58Y

- Об'єктив зі змінною фокусною відстанню DT 18 – 55 mm (1)/передня кришка об'єктива (1)/пакувальна кришка (1)
- Об'єктив зі змінною фокусною відстанню DT 55 – 200 mm (1)/передня кришка об'єктива (1)/задній ковпачок для об'єктива (1)/бленда об'єктива (1)

## Елементи фотоапарата

Детальну інформацію про роботу частин дивіться на сторінках, що зазначені у дужках.

### Вигляд спереду

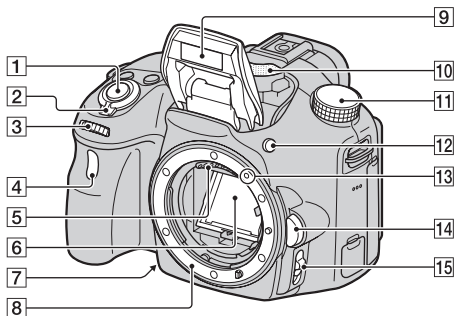

- 1 Кнопка спуску (27)
- 2 Перемикач живлення (24)
- 3 Коліщатко керування (30, 32)
- 4 Індикатор автоспуску
- 5 Контакти об'єктива\*
- 6 Дзеркало\*
- Це дзеркало виготовлено з тонкої полімерної плівки (transmissive film). Не торкайтеся дзеркала. Інакше можна забруднити або деформувати дзеркало, а якість зображення і продуктивність фотоапарата може погіршитися.





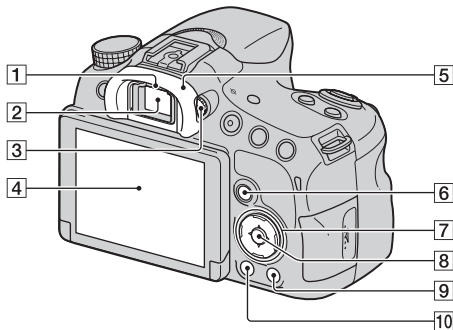

- 7 Кнопка попереднього перегляду/Кнопка збільшення області фокусування
- 8 Байонет
- 9 Вбудований спалах\*
- 10 Мікрофон\*\*
- 11 Диск перемикання режимів (32)
- 12 Кнопка ⚡ (підняття спалаху)
- 13 Позначка встановлення (22)
- 14 Кнопка фіксатора об'єктива
- 15 Перемикач режиму фокусування

\* **Не торкайтеся безпосередньо цих частин.**

\*\* **Не закривайте цей елемент під час записування відео. Недотримання цієї вимоги може спричинити появу шумів чи зменшення рівня гучності.**

## Вигляд ззаду





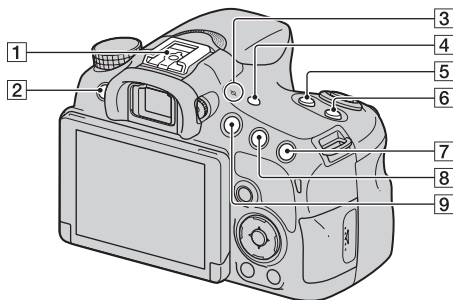

- 1 Сенсори окуляра
- 2 Видошукач\*
- Якщо дивитись у видошукач, вмикається режим видошукача, а якщо відвести обличчя від видошукача, буде встановлено режим перегляду через РК-екран.
- 3 Диск налаштування діоптрій
- 4 Рідкокристалічний екран (44)
- 5 Наочник окуляра
- 6 Для зйомки: Кнопка Fn (функція) (34)  
Для перегляду: кнопка  (обертання зображення)
- 7 Кнопка керування /DISP (Вид екрана)/WB (Баланс білого) (35)/ (Режим протяжки)/ (Ефект рисунка) (35)
- 8 Кнопка керування (введення)/кнопка AF (34)/кнопка Следящий AF (34)
- 9 Кнопка ? (довідник функцій фотоапарата) (36)  
Для перегляду:  
Кнопка  (видалення) (31)
- 10 Кнопка  (відтворення) (30)

\* **Не торкайтесь безпосередньо цієї частини.**

## Вигляд зверху



- 1** Багатоінтерфейсний роз'єм<sup>1) 2)</sup>
- 2** Кнопка MENU (36)
- 3** ⊖ позначка положення датчика зображення
- 4** Кнопка FINDER/LCD
- 5** Кнопка ZOOM
- 6** Кнопка ISO
- 7** Для зйомки: кнопка  (експозиція)/кнопка AV (значення діафрагми)  
Для перегляду: кнопка  (збільшення)
- 8** Для зйомки: кнопка AEL (блокування автоматичної експозиції)  
Для перегляду: кнопка  (зменшення)/кнопка  (екран перегляду мініатюр)
- 9** Кнопка MOVIE (29)
- <sup>1)</sup> Для отримання детальної інформації про сумісне приладдя для багатоінтерфейсного роз'єму відвідайте веб-сайт компанії Sony або зверніться до дилера Sony чи місцевого авторизованого центру обслуговування Sony. Можна також використовувати приладдя для колодки для приладдя. Сумісність із приладдям інших виробників не гарантується.

UA

**Multi**  
Interface Shoe

Accessory Shoe

- <sup>2)</sup> Можна також під'єднати приладдя для роз'єму Auto-lock для додаткового приладдя, скориставшись адаптером для башмака (продається окремо).

Auto-lock  
Accessory Shoe

## Вигляд збоку/знизу

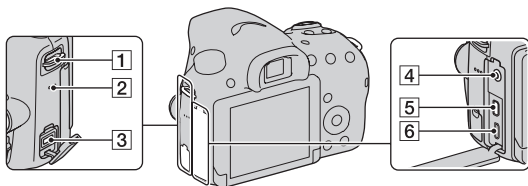

**1** Гачки для плечового ременя

- Під'єднайте обидва кінці ременя до фотоапарата.

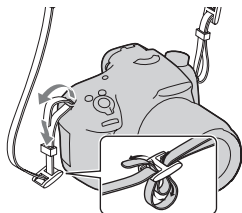

**2** Гучномовець

**3** Роз'єм DC IN

- Щоб під'єднати адаптер змінного струму AC-PW10AM (продається окремо) до фотоапарата, вимкніть фотоапарат, тоді під'єднайте роз'єм адаптера змінного струму до роз'єму DC IN фотоапарата.

**4** Роз'єм  (для мікрофона)

- У разі під'єднання зовнішнього мікрофона внутрішній мікрофон вимикається автоматично. Якщо підключено зовнішній мікрофон типу, який передбачає під'єднання до електромережі, він живиться від фотоапарата.

**5** Мікророз'єм HDMI

**6** Роз'єм Multi/Micro USB (41)

- Підтримуються пристрої, сумісні з роз'ємом Micro USB.

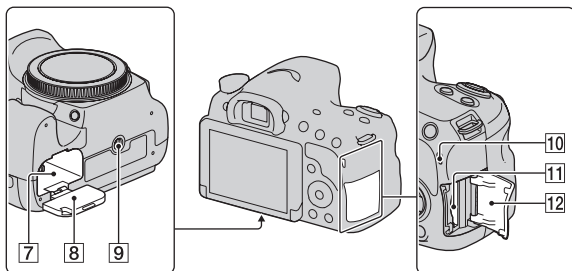

- 7** Відсік для встановлення акумулятора (19)
- 8** Кришка відсіку акумулятора (19)
- 9** Роз'єм для штатива
  - Використовуйте штатив із гвинтом довжиною до 5,5 мм. Зафіксувати фотоапарат на штативі за допомогою гвинта довжиною 5,5 мм і більше неможливо, інакше можна пошкодити фотоапарат.
- 10** Індикатор доступу (20)
- 11** Гніздо для картки пам'яті (19)
- 12** Кришка гнізда для картки пам'яті (19)

## Об'єктив

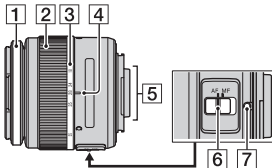
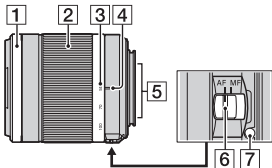
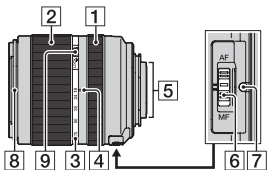
**DT 18-55mm F3.5-5.6 SAM II  
(постачається з SLT-A58K/  
A58Y)****DT 55-200mm F4-5.6 SAM  
(постачається з SLT-A58Y)****DT 18-135mm F3.5-5.6 SAM  
(постачається з SLT-A58M)**

- 1 Кільце фокусування
- 2 Кільце трансфокації
- 3 Шкала фокусної відстані

- 4 Позначка фокусної відстані
- 5 Контакти об'єктива
- 6 Перемикач режиму фокусування
- 7 Установлювальна позначка
- 8 Індекс бленди об'єктива
- 9 Перемикач фіксації масштабування

- Об'єктиви DT 18-55mm F3.5-5.6 SAM II/DT 55-200mm F4-5.6 SAM/DT 18-135mm F3.5-5.6 SAM розроблені для фотоапаратів Sony з А-перехідником (моделей, які обладнано датчиком зображення розміру APS-C). Ці об'єктиви не можна використовувати для фотоапаратів 35-мм формату.
- Відомості щодо інших об'єктивів, аніж DT 18-55mm F3.5-5.6 SAM II/DT 55-200mm F4-5.6 SAM/DT 18-135mm F3.5-5.6 SAM, читайте в інструкціях з експлуатації, які додаються до таких об'єктивів.



# Заряджання акумуляторного блоку

Під час першого запуску фотоапарата слід обов'язково зарядити акумуляторний блок NP-FM500H «InfoLITHIUM» (додається). Акумуляторний блок «InfoLITHIUM» можна заряджати навіть якщо він не повністю розрядився. Акумулятор можна також використовувати, коли його заряджено частково. Заряджений акумуляторний блок поступово розряджається, навіть коли він не використовується. Щоб не пропустити можливості знімати, заряджайте акумулятор перед зйомкою.

## 1 Вставте акумуляторний блок у зарядний пристрій.

Потисніть акумуляторний блок, поки не почується клацання.

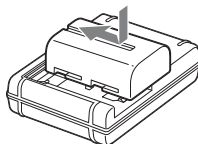

## 2 Підключіть зарядний пристрій до розетки.

Світиться: зарядження.

Не світиться: зарядження завершено.

Час зарядження	Приблизно 175 хвилин
----------------	----------------------

- Для зарядження акумуляторного блока з повністю використаним зарядом за температури 25 °С.
- Із завершенням зарядження індикатор CHARGE вимикається.

Для США і Канади



Для інших країн та регіонів, окрім США і Канади

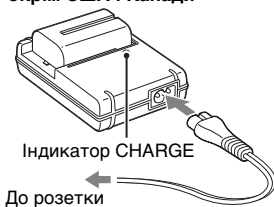

### Примітки

- Час зарядження різниться залежно від залишку заряду акумуляторного блока або умов зарядження.
- Рекомендовано заряджати акумуляторний блок за температури середовища від 10 °С до 30 °С. За межами цього температурного діапазону ефективне зарядження акумулятора може бути неможливим.
- Підключіть зарядний пристрій до найближчої настінної розетки.

# Встановлення акумуляторного блоку/картки пам'яті (продається окремо)

- 1** Відкрийте кришку відсіку для акумулятора, посунувши важіль.

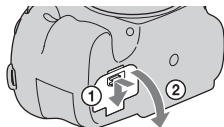

- 2** Вставте акумулятор повністю, натискаючи його кінцем на важіль фіксації.

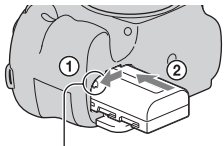

Важіль фіксатора

- 3** Закрийте кришку.

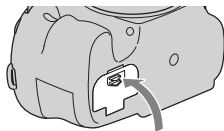

- 4** Посуньте та відкрийте кришку гнізда для карти пам'яті.

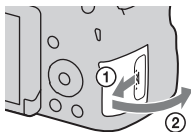

UA

## 5 Встановіть картку пам'яті.

- Вставляйте картку пам'яті стороною з надрізаним кутом у напрямку, як показано на малюнку, поки не почується клацання.

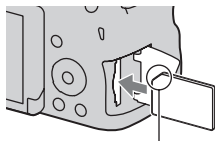

Слідкуйте, щоб надрізаний кут знаходився у правильному положенні.

## 6 Закрийте кришку.

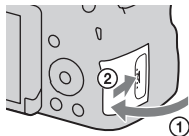

## Виймання акумуляторного блока

Вимкніть фотоапарат і перевірте, чи фотоапарат припинив вібрувати і чи вимкнулись РК-екран та індикатор доступу (стор. 15). Тоді, щоб вийняти акумуляторний блок, посуньте важіль блокування в напрямку, вказаному стрілкою. Будьте обережні, щоб акумуляторний блок не випав.

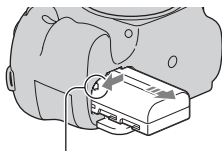

Важіль фіксатора

## Виймання картки пам'яті

Коли відкриваєте кришку, перевірте, чи не світиться індикатор доступу, тоді натисніть на картку пам'яті один раз.

## Перевірка залишкового заряду акумулятора

Акумуляторний блок, який додається – це літій-іонний акумуляторний блок, який може обмінюватися з фотоапаратом даними щодо умов експлуатації. Залишковий час роботи акумулятора відображається у відсотках згідно з умовами експлуатації фотоапарата.

Залишок заряду						<b>«Батарея разряжена.»</b>
	Високий  Низький					Зйомку зображень продовжити неможливо.

## Картки пам'яті, які можна використовувати

Фотоапарат сумісний з описаними нижче картками пам'яті. Проте, немає гарантії, що всі картки пам'яті працюватимуть з цим фотоапаратом.

Типи карток пам'яті	Фотографії	Відеофайли.	У цьому посібнику
Memory Stick PRO Duo	✓	✓ (Mark2)	Memory Stick PRO Duo
Memory Stick PRO-HG Duo	✓	✓	
Memory Stick XC-HG Duo	✓	✓	Memory Stick XC Duo
Картка пам'яті SD	✓	✓ (класу 4 або швидша)	картка SD
Картка пам'яті SDHC	✓	✓ (класу 4 або швидша)	
Картка пам'яті SDXC	✓	✓ (класу 4 або швидша)	

### Примітки

- Зображення, записані на картці пам'яті «Memory Stick XC-HG Duo» або SDXC, неможливо імпортувати на комп'ютери або аудіовідеопристрої, які не сумісні із системою exFAT, а також відтворювати на таких комп'ютерах або пристроях. Перед приєднанням пристрою до фотоапарата переконайтеся, що цей пристрій сумісний з exFAT. Якщо фотоапарат приєднано до несумісного пристрою, може з'явитися повідомлення із пропозицією відформатувати картку. Не форматуйте картку у відповідь на це повідомлення, інакше усі дані, що містяться на картці, будуть видалені. (exFAT є файловою системою, яка використовується картками пам'яті «Memory Stick XC-HG Duo» і SDXC).

# Прикріплення об'єктива

## 1 Зніміть кришку корпусу з фотоапарата і пакувальну кришку з тильної сторони об'єктива.

- Швидко замініть об'єктив подалі від запилених місць, щоб уникнути потрапляння пилу або бруду всередину фотоапарата.
- Під час зйомки знімайте передню кришку об'єктива з передньої частини об'єктива.



## 2 Встановіть об'єктив, вирівнявши оранжеві позначки (позначки встановлення) на об'єктиві та фотоапараті.

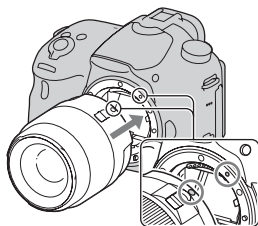

## 3 Повертайте об'єктив за годинниковою стрілкою, поки він не клацне в заблокованому положенні.

- Встановлюйте об'єктив без перекосу.

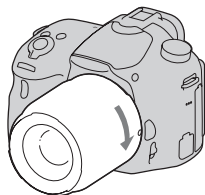

**Примітки**

- Під час установлення об'єктива не натискайте на кнопку фіксатора об'єктива.
- Під'єднуючи об'єктив, не докладайте надмірних зусиль.
- Об'єктиви з E-перехідником несумісні з цим фотоапаратом.
- У разі використання об'єктива з гніздом для штатива під'єднайте гніздо на ньому до штатива для забезпечення рівноваги.
- Переносячи фотоапарат з під'єднаним об'єктивом, міцно тримайте і фотоапарат, і об'єктив.
- Не тримайте виріб за частину об'єктива, яку витягнуто для наближення або фокусування.

**Прикріплення бленди об'єктива**

Рекомендовано використовувати бленду, щоб зменшити відблиск і забезпечити оптимальну якість зображення.

Встановіть бленду на кріплення на кінці тубуса об'єктива і поверніть бленду за годинниковою стрілкою до клацання.

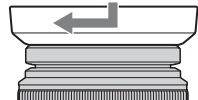
**Примітки**

- Бленда не додається до об'єктива DT 18-55mm F3.5-5.6 SAM II. Можна використовувати ALC-SH108 (продається окремо).
- Бленда об'єктива може перекривати світло від спалаху. Зніміть бленду об'єктива за використання спалаху.
- Для зберігання переверніть бленду об'єктива і покладіть її на об'єктив нижньою частиною догори.

UA

**Примітка щодо зміни об'єктива**

Якщо під час зміни об'єктива пил чи бруд потрапить у фотоапарат і попаде на поверхню датчика зображення (деталь, яка перетворює джерело світла на електричний сигнал), він може з'явитися на зображенні у вигляді темних плям, залежно від умов зйомки.

Датчик зображення обладнано функцією захисту від пилу для запобігання потраплянню пилу на датчик зображення. Проте, виконуйте установлення або відокремлення об'єктива подальше від запиленних місць.

# Увімкнення фотоапарата і налаштування годинника

Після першого увімкнення фотоапарата з'являється екран встановлення дати і часу.

## 1 Щоб увімкнути фотоапарат, встановіть перемикач живлення у положення ON.

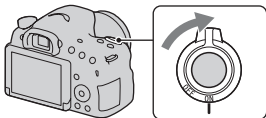

З'явиться екран для встановлення дати і часу.

- Щоб вимкнути фотоапарат, поверніть перемикач живлення у положення OFF.

## 2 Перевірте, чи на РК-екрані вибрано [Ввод], і натисніть кнопку керування по центру.

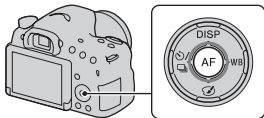

## 3 За допомогою кнопок ◀/▶ на кнопці керування виберіть потрібний регіон, тоді натисніть кнопку керування по центру.



**4** Виберіть кожен пункт за допомогою кнопки **◀/▶** і встановіть числове значення за допомогою кнопки **▲/▼**.

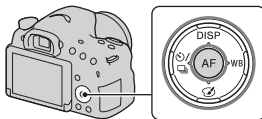

**[Летнее время]:** увімкнення чи вимкнення параметра переходу на літній чи зимовий час.

**[Формат дати]:** вибір формату відображення дати.

- Північ позначається як 12:00 AM, а полудень — як 12:00 PM.

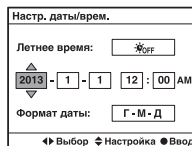

**5** Повторіть дії кроку 4, щоб налаштувати інші пункти, тоді натисніть кнопку керування по центру.

**6** Перевірте, чи вибрано [Ввод], тоді натисніть кнопку керування по центру.

**Скасування встановлення дати й часу**

Натисніть кнопку MENU.

**Повторне встановлення часу та дати**

Екран встановлення дати й часу з'являється автоматично лише під час першого увімкнення фотоапарата. Щоб знову налаштувати дату й час, використовуйте меню.

**Кнопка MENU →  1 → [Настр. дати/врем.]**

### **Повторне встановлення регіону**

Установлення регіону, в якому використовується фотоапарат. Цей параметр дозволяє обрати місцезнаходження, коли фотоапарат використовується за кордоном.

**Кнопка MENU →  1 → [Часовой пояс]**



### **Збереження параметрів дати і часу**

Цей фотоапарат має внутрішній акумулятор, призначений для збереження налаштувань дати, часу та інших параметрів незалежно від того, увімкнено живлення чи ні, або встановлено акумуляторний блок чи ні.

# Знімання фотографій

У режимі [Интеллект. Авто] фотоапарат аналізує об'єкт і дає змогу знімати з відповідними налаштуваннями.

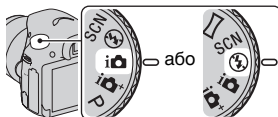

У випадку зйомки у місцях, де використання спалаху обмежено, виберіть значення .

- 1 Встановіть диск перемикавання режимів у положення  (Интеллект. Авто) або  (Вспышка выкл).**



- 2 Тримайте фотоапарат, стежачи за зйомкою через РК-екран або видошукач.**

- 3 Накладіть зону АФ на потрібний об'єкт.**

- Якщо блимає індикатор   (попередження про тремтіння фотоапарата), знімайте об'єкт обережно, тримаючи камеру нерухомо або скориставшись штативом.
- Коли фотоапарат розпізнає сцену, на екрані з'являється індикатор розпізнавання сцени, і буде застосовано оптимальні налаштування для такої сцени.

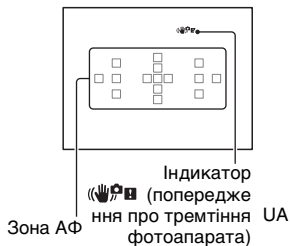

- 4 У випадку використання об'єктива зі змінною фокусною відстанню повертайте кільце трансфокації, тоді фотографуйте.**

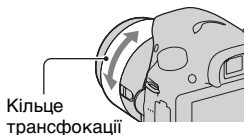

- 5 Натисніть кнопку затвора наполовину, щоб виконати фокусування.**

Коли фокус підтверджено, засвітиться ● або (●) (індикатор фокусування).

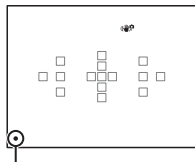

Індикатор фокусування

- 6 Для зйомки повністю натисніть кнопку спуску.**

- Коли для параметра [Авто кадрование] встановлено значення [Авто], під час зйомки облич, об'єктів крупним планом або об'єктів, які відстежуються функцією [Слідящий AF], фотоапарат автоматично кадрує зняте зображення у відповідну композицію. Зберігаються як оригінальне, так і відкадроване зображення (стор. 34).

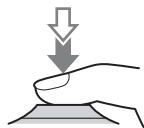

# Записування відео

## 1 Щоб почати записування, натисніть кнопку MOVIE.

- Відеозйомку можна розпочати з будь-якого режиму експозиції.
- Витримка та діафрагма налаштовуються автоматично. Якщо потрібно встановити для них певні значення, встановіть диск перемикавання режимів у положення  (Відео) (стор. 32).
- У режимі автофокусування фотоапарат постійно налаштовує фокус.

Кнопка MOVIE

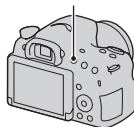

## 2 Щоб зупинити записування, натисніть кнопку MOVIE ще раз.

### Примітки

- Під час знімання відео можуть записуватися звуки, утворені роботою об'єктива та фотоапарата. Запису звуку можна уникнути, вибравши для параметра [Запис звуку] значення [Викл].
- Тривалість неперервного записування відео може бути меншою залежно від температури оточуючого середовища або стану фотоапарата. Читайте розділ «Примітки щодо неперервної відеозйомки».
- Коли з'являється піктограма , це означає, що температура фотоапарата надто висока. Вимкніть фотоапарат і зачекайте, поки не знизиться його температура.

# Відтворення зображень

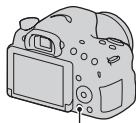

**1** Натисніть кнопку .



Кнопка 

**2** Кнопка MENU →  1 → [Выб. фото./відео] → виберіть потрібний режим

- Для відтворення фотознімків виберіть [Просм. папки (Фотосним. )], а для відтворення відео виберіть [Просм. папки (MP4)] або [Просм. AVCHD], залежно від формату файлу.

**3** За допомогою кнопок   на кнопці керування виберіть зображення.

- Для перегляду відео натисніть кнопку керування по центру.

Під час відтворення відео	Використання кнопки керування/колісатка керування
Пауза/продовження	●
Швидкий перехід уперед	▶
Швидке перемотування назад	◀
Повільне прокручування вперед	В режимі паузи повертайте колісатко керування праворуч.
Повільне прокручування назад	В режимі паузи повертайте колісатко керування ліворуч. <ul style="list-style-type: none"><li>• Відео покадрово відтворюється у зворотному порядку.</li></ul>
Регулювання гучності	▼ → ▲/▼
Відображення інформації	▲

## Примітки

- Відео, зняті за допомогою інших пристроїв, можуть в деяких випадках не відтворюватися на цьому фотоапараті.

# Видалення зображень

Якщо зображення видалено, відновити його неможливо. Перш ніж видаляти зображення, завжди перевіряйте, чи справді вибране зображення більше не потрібне.

- 1 Відобразіть зображення, яке потрібно видалити, а тоді натисніть кнопку**

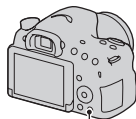

Кнопка 

- 2 Виберіть [Удалить] за допомогою кнопки ▲ на кнопці керування, тоді натисніть кнопку керування по центру.**

## Примітки

- Видалити зображення, для яких встановлено захист, неможливо.

# Вибір режиму зйомки

Налаштуйте диск перемикачів режимів на потрібний режим зйомки.



Доступні подані далі режими зйомки.

<b>i</b> (Интеллект. Авто) /  (Вспышка выкл) (27)	У режимі [Интеллект. Авто] фотоапарат аналізує об'єкт і дає змогу знімати з відповідними налаштуваннями. Щоб виконати зйомку без спалаху, встановіть значення [Вспышка выкл].
<b>i</b> (Супер авторежим)	Фотоапарат розпізнає і оцінює умови зйомки, відповідно до яких автоматично встановлює потрібні параметри. Фотоапарат зберігає 1 відповідне зображення шляхом поєднання чи виділення зображень, якщо потрібно.
<b>SCN</b> (Выбор сцены)	Знімання з попередньо встановленими параметрами відповідно до сцени.
(Панорамный обзор)	Дозволяє здійснювати панорамну зйомку.
(Эффект рисунка) (35)	Зйомка зображень з оригінальною текстурою відповідно до вибраного ефекту.
<b>T</b> (Непер. приор. АЗ с телеконтв.)	Фотоапарат неперервно виконуватиме зйомку, поки повністю натиснуто кнопку спуску. Фотоапарат неперервно виконуватиме зйомку з максимальною швидкістю 8 зображень на секунду.
(Видео) (29)	Зйомка відео з налаштованою вручну експозицією (витримкою і значенням діафрагми).
<b>P</b> (Программное авто)	Зйомка з автоматично налаштованою експозицією (витримкою і значенням діафрагми). Інші налаштування можна відрегулювати вручну.
<b>A</b> (Приор. диафрагмы)	Дає змогу виконувати зйомку після налаштування величини діафрагми вручну за допомогою коліщатка керування.



<b>S (Приор. выдержки)</b>	Дає змогу виконувати зйомку після налаштування витримки вручну за допомогою коліщатка керування.
<b>M (Ручной экспозиция)</b>	Зйомка із вручну відрегульованою за допомогою коліщатка керування експозицією (витримкою і величиною діафрагми).

# Функції, які можна вибрати за допомогою кнопки Fn (виклик функцій)

Функції, які можна вибрати за допомогою кнопки Fn, подано далі:

<b>Выбор сцены</b>	Вибір потрібного режиму серед попередньо встановлених налаштувань вибору сцени відповідно до умов зйомки. (Портрет/Спорт/Макро/Пейзаж/Закат/Ночная Сцена/Сумерки с рук/Ночной портрет)
<b>Видео</b>	Вибір режиму експозиції відповідно до об'єкта зйомки або ефекту і запис відео. (P/A/S/M)
<b>Режим протяжки</b>	Налаштування режиму роботи шторки, наприклад у режимі неперервної зйомки. (Покадров. Съёмка/Непрерыв. Съёмка/Автоспуск/Брек.: Непрер./Покадр. брекетинг/Брекетинг WB)
<b>Режим вспышки</b>	Вибір режиму спалаху. (Вспышка выкл./Автосвспышка/Запол. вспыш./Медл. синхр./Син.зад.штор./Беспроводная)
<b>Режим АФ</b>	Вибір методу фокусування відповідно до руху об'єкта. (Покадровая АФ/Автоматич. АФ/Непрерывная АФ)
<b>Область АФ</b>	Вибір зони фокусування. (Широкая АФ/Зонная фокусировка/Точечная АФ/Местная АФ)
<b>Следящий АФ</b>	Відстеження об'єкта та втримання його у фокусі. (Выкл/Вкл/Вкл (Следящий АФ с затвором))
<b>Улыб./Распоз. Лиц</b>	Автоматична зйомка у разі виявлення обличчя людини (-ей) з оптимальними налаштуваннями фокуса та експозиції./Зйомка у разі виявлення посмішки. (Распознаван. лиц Выкл/Распознаван. лиц Вкл (Зарег. лица)/Распознаван. лиц Вкл/Smile Shutter)
<b>Авто кадрирование</b>	Під час зйомки облич, об'єктів крупним планом або об'єктів, які відстежуються функцією [Следящий АФ], фотоапарат аналізує сцену та автоматично кадрує зняте зображення у відповідну композицію. (Выкл/Авто)

<b>ISO</b>	Налаштування чутливості до світла. Щоб більше значення, то коротша витримка. (Многокадр. шумоподавл./ISO AUTO, від ISO 100 до 16000)
<b>Режим измер.</b>	Вибір способу визначення рівня яскравості. (Мультисегментный/Центровзвешенный/Точечный)
<b>Кор.эксп.вспыш.</b>	Регулювання інтенсивності спалаху (від -2,0EV до +2,0EV)
<b>Баланс белого</b>	Налаштування колірного тону зображень. (Авто WB/Дневной свет/Тень/Облачно/Лампа накал./Флуор.: Тепл.белый/Флуор.: Хол. белый/Флуор.: Днев. бел./Флуор.: Дневн. свет/Вспышка/Цв.тмп./Ф-тр./Пользоват.)
<b>DRO/Авто HDR</b>	Автоматичне налаштування яскравості і контрастності. (Выкл/Опт.Д-диап./Авто HDR)
<b>Творческ. стиль</b>	Вибір потрібної обробки зображення. (Стандартное/Яркий/Портрет/Пейзаж/Закат/Черно-белый)
<b>Эффект рисунка</b>	Зйомка з фільтром потрібного ефекту, щоб зробити фото ще більш вражаючим. (Выкл/Дешевый фотоаппарат/Манипуляции с цветом/Схематизация/Ретро/Мягкие светл. тона/Выделение цвета/Высоко-контр.Ч/Б/Мягкий фокус/HDR Живопись/Насыщ. монохром./Миниатюра)

# Вибір функцій за допомогою кнопки MENU

Меню дає змогу налаштувати основні параметри фотоапарата або виконувати функції, такі як знімання чи відтворення, а також виконувати інші операції.

Натисніть кнопку MENU і за допомогою кнопки ▲/▼/◀/▶ на кнопці керування встановіть потрібний параметр, після чого натисніть кнопку керування по центру.

Вибір сторінки меню

Вибір пункту меню

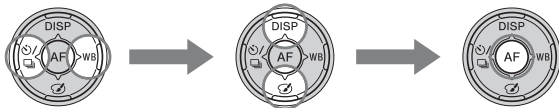

## Використання функції довідника фотоапарата

### Довідник функцій фотоапарата

Якщо натиснути кнопку ? (довідник функцій фотоапарата) на екрані Fn (виклик функцій) або екрані меню, з'явиться довідник для поточної вибраної функції або автоматичного налаштування. Щоб вибрати недоступні функції або налаштування на екрані Fn, натисніть кнопку керування по центру для відображення відповідного налаштування.

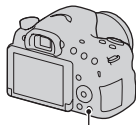

Кнопка ? (довідник функцій фотоапарата)

## Поради щодо знімання

На екрані фотоапарата відображаються поради відповідно до вибраного режиму зйомки.

### 1 Коли з'явиться екран з інформацією про зйомку, натисніть кнопку ? (довідник функцій фотоапарата).

Автоматично відобразиться список порад щодо зйомки поточного об'єкта.

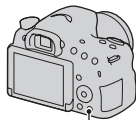

Кнопка ? (довідник функцій фотоапарата)

### 2 Виберіть потрібну пораду щодо зйомки за допомогою кнопки ▲/▼ на кнопці керування, тоді натисніть кнопку керування по центру.

На екрані відобразиться вибрана підказка.

- Екран можна прокрутити за допомогою кнопки ▲/▼.
- Пункт можна вибрати за допомогою кнопки ◀/▶.

### Доступ до усіх порад щодо зйомки

Поради щодо зйомки можна знайти в меню.

Використовуйте цей елемент для повторного перегляду порад.

**Кнопка MENU →  3 → [Советы по съёмке] →**  
**виберіть потрібну пораду щодо зйомки**

UA

# Можливості програмного забезпечення

Для використання зображень, знятих за допомогою фотоапарата, використовуйте таке програмне забезпечення:

- «PlayMemories Home» (лише для Windows)

Можна імпортувати фотографії або відеозаписи, зроблені фотоапаратом, на комп'ютер для перегляду, а також для застосування різноманітних зручних функцій, що поліпшують записані зображення. Для імпортування відео AVCHD на комп'ютер потрібна програма «PlayMemories Home».

- «Image Data Converter»

Можна ретушувати зображення у форматі RAW і перетворити їх у формат JPEG/TIFF.

## Можливості програмного забезпечення «PlayMemories Home»



## Встановлення програми «PlayMemories Home» (лише для Windows)

Встановити програму «PlayMemories Home» можна з такої URL-адреси (стор. 41):

[www.sony.net/pm](http://www.sony.net/pm)

### Примітки

- Для встановлення програми «PlayMemories Home» потрібне підключення до Інтернету.
- Для використання програми «PlayMemories Online» або інших мережевих послуг потрібне підключення до Інтернету. У певних країнах чи регіонах програма «PlayMemories Online» або інші мережеві послуги можуть бути недоступними.
- Програма «PlayMemories Home» несумісна з комп'ютерами Mac. Використовуйте програмне забезпечення, встановлене на комп'ютері Mac. Для отримання детальної інформації перейдіть за такою URL-адресою:  
<http://www.sony.co.jp/imsoft/Mac/>

## Можливості програмного забезпечення «Image Data Converter»

За допомогою програмного забезпечення «Image Data Converter» можна виконувати описані нижче дії:

- Можна відтворювати та редагувати зображення, записані у форматі RAW, за допомогою різних функцій корекції, наприклад функцій градаційної кривої та чіткості.
- Можна налаштовувати зображення за допомогою функцій балансу білого, експозиції, [Творческ. стиль] тощо.
- Можна зберігати зображення, які відображаються і відредаговані на комп'ютері. Зображення можна зберегти у форматі RAW або в загальному форматі (JPEG/TIFF).
- Можна відображати та порівнювати зображення формату RAW і зображення формату JPEG, зняті за допомогою цього фотоапарата.
- Можна класифікувати зображення за 5 категоріями.
- Можна застосовувати кольорові мітки тощо.

UA

## **Встановлення програми «Image Data Converter» (Windows/Mac)**

Завантажити програму «Image Data Converter» можна з такої URL-адреси (стор. 42):

<http://www.sony.co.jp/ids-se/>

### **Примітки**

- Для встановлення програми «Image Data Converter» потрібне підключення до Інтернету.



# Встановлення програмного забезпечення

## Встановлення програми «PlayMemories Home»

- Увійдіть у систему як адміністратор.
- Якщо на комп'ютері встановлено програмне забезпечення «PMB (Picture Motion Browser)», яким комплектуються усі моделі, випущені до 2011 р., програма «PlayMemories Home» замінить його, після чого буде виконано встановлення. Незважаючи на те, що певні функції «PlayMemories Home» відрізняються від функцій «PMB», використовуйте «PlayMemories Home».

**1** За допомогою Інтернет-браузера комп'ютера перейдіть до вказаної нижче URL-адреси, тоді натисніть [Install] → [Run].

[www.sony.net/pm](http://www.sony.net/pm)

**2** Для завершення встановлення виконайте інструкції, що з'являються на екрані.

- Коли з'явиться повідомлення щодо під'єднання фотоапарата до комп'ютера, з'єднайте комп'ютер і фотоапарат за допомогою кабелю з роз'ємом Micro USB (додається).

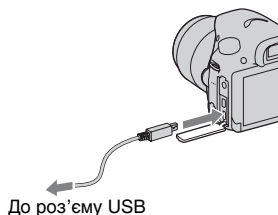

UA

## Огляд документа «PlayMemories Home Help Guide»

Докладні відомості про використання програми «PlayMemories Home» дивіться у розділі «PlayMemories Home Help Guide».

### Двічі клацніть піктограму [PlayMemories Home Help Guide] на робочому столі.

- Щоб відкрити документ «PlayMemories Home Help Guide» із меню запуску: клацніть [Start] → [All Programs] → [PlayMemories Home] → [PlayMemories Home Help Guide].
- Для Windows 8 виберіть піктограму [PlayMemories Home] на екрані запуску, тоді запустить програму «PlayMemories Home» і виберіть [PlayMemories Home Help Guide] у меню [Help].
- Детальніше про «PlayMemories Home» можна прочитати на сторінці підтримки PlayMemories Home (лише англійською мовою): <http://www.sony.co.jp/pmh-se/>

## Встановлення програми «Image Data Converter»

### 1 За допомогою Інтернет-браузера комп'ютера перейдіть до вказаної нижче URL-адреси.

Для Windows: <http://www.sony.co.jp/imsoft/Win/>

Для Mac: <http://www.sony.co.jp/imsoft/Mac/>

### 2 Для завершення встановлення виконайте інструкції, що з'являються на екрані.

## Огляд документа «Image Data Converter Guide»

Докладні відомості про використання програми «Image Data Converter» дивіться у розділі «Image Data Converter Guide».

### Для Windows:

Клацніть [Start] → [All Programs] → [Image Data Converter] → [Help] → [Image Data Converter Ver.4].

### Для Mac:

Запустіть програму пошуку Finder → [Applications] → [Image Data Converter] → [Image Data Converter Ver.4] → на панелі меню і виберіть «Help» → «Image Data Converter Guide».

- Для Windows 8, запустіть «Image Data Converter Ver.4» → на панелі меню і виберіть «Help» → «Image Data Converter Guide».
- Детальніше про «Image Data Converter» можна прочитати на сторінці підтримки «Image Data Converter» (лише англійською мовою):

<http://www.sony.co.jp/ids-se/>

# Список піктограм, що відображаються на екрані

## Графич. инф. (PK-екран)

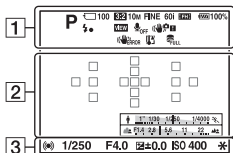

## Показати всю инф. (PK-екран)

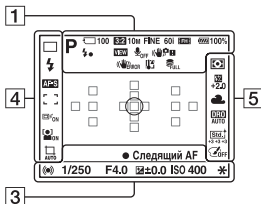

## Для відтворення (відображення основної інформації)

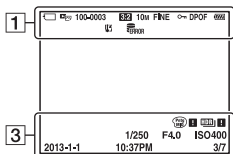

1

Індикація	Значення
	Режим експозиції (32)
	Піктограми розпізнавання сцени
	Картка пам'яті (19)/ надсилання
100	Кількість зображень, які ще можна записати
	Співвідношення сторін фотографій
	Розмір зображення для фотографій
	Якість зображення фотографій
	Частота зміни відеокадрів

Індикація	Значення
	Формат відеозображення
	Залишок заряду акумулятора (20)
	Процес заряджання спалаху
	Отобр.парам.ВЫКЛ
	Під час відеозйомки звук не записується
	SteadyShot/ Попередження про тремтіння фотоапарата
	Помилка SteadyShot
	Попередження про перегрівання (7)
	База даних заповнена/ помилка бази даних
	Режим перегляду
<b>100-0003</b>	Папка – номер файлу
	Защита
<b>DPOF</b>	Налаштування DPOF
	Попередження про низький залишковий заряд акумулятора (20)

2

Індикація	Значення
	Зона експозаміру за точкою (35)
	Зона АФ (34)
	Інтелектуальне збільшення
	Увел. четк. изобр.

Індикація	Значення
	Цифровое увеличение
	Масштабування
	Індикатор витримки
	Індикатор діафрагми

3

Індикація	Значення
<b>ЗАПИСЬ 0:12</b>	Тривалість відеозапису (хв:сек)
	Фокусування (28)
<b>1/250</b>	Витримка
<b>F4.0</b>	Діафрагма
	Шкала експозиції (лише для режиму видошукача)
	Корекція експозиції
<b>*</b>	Блокування АЕ
	Попередження про зображення у режимі автоматичного HDR
	Помилка режиму ефекту картини
<b>ISO400</b>	Чутливість ISO (35)
<b>3/7</b>	Номер файлу/ кількість зображень у режимі перегляду
<b>2013-1-1 10:37AM</b>	Дата запису

UA

4

Індикація	Значення
	Режим роботи шторки
	Режим спалаху/ зменшення ефекту «червоних очей»
	Режим фокусування
	Зона АФ (34)
	Слідящий АФ (34)
	Розпізнавання обличчя (34)/режим спуску в момент посмішки (34)
	Автоматичне обрамлення об'єктів (34)
	Індикатор чутливості розпізнавання посмішки

5

Індикація	Значення
	Режим вимірювання (35)
	Корекція спалаху (35)
	Баланс білого (автоматичне налаштування, попередньо встановлене налаштування, користувацьке налаштування, колірна температура, фільтр кольору) (35)
	Оптимізатор динамічного діапазону/ автоматичний HDR (35)
	Творчий стиль (35)/ контрастність, насиченість, чіткість
	Ефект картини (35)

# Додаткові відомості про фотоапарат (Посібник α)

«Посібник α» можна завантажити з Інтернету. Щоб отримати детальні вказівки щодо численних функцій фотоапарата, дивіться розділ «Посібник α».

---

## **1 Відкрийте сторінку підтримки Sony.**

<http://www.sony.net/SonyInfo/Support/>

---

## **2 Виберіть країну або регіон.**

## **3 Спочатку перевірте назву моделі фотоапарата на сторінці підтримки.**

- Перевірте назву моделі внизу фотоапарата.
-

# Перевірка кількості зображень, яку можна записати/часу можливого запису

Після вставляння картки пам'яті у фотоапарат і встановлення перемикача живлення в положення ON на екрані відобразиться кількість зображень, які можна записати (у разі збереження поточних налаштувань).

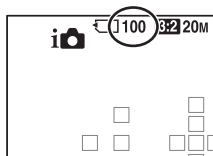

## Примітки

- Якщо індикація «0» (кількість фотографій, які можна записати) миготить жовтим кольором, це означає, що на картці пам'яті немає вільного місця. Замініть картку пам'яті іншою чи видаліть зображення з поточної картки пам'яті (стор. 31).
- Якщо індикація «NO CARD» (кількість фотографій, які можна записати) миготить жовтим кольором, це означає, що не встановлено картку пам'яті. Встановіть картку пам'яті.

## Кількість зображень, які можна зберегти на картці пам'яті

У таблиці нижче подано приблизну кількість зображень, які можна зберегти на картці пам'яті, відформатованій за допомогою цього фотоапарата. Ці дані отримані за використання для тестування стандартних карток пам'яті Sony. Значення можуть різнитися залежно від умови зйомки й типу картки пам'яті, яка використовується.



**Размер изобр.: L: 20M****Формат: 3:2\*****Картка пам'яті, відформатована за допомогою цього фотоапарата (Одиниці вимірювання: зображення)**

<b>Розмір \ Ємність</b>	<b>2 Гб</b>	<b>4 Гб</b>	<b>8 Гб</b>	<b>16 Гб</b>	<b>32 Гб</b>	<b>64 Гб</b>
Стандартное	385	780	1550	3150	6300	12500
Высокое	240	485	980	1950	3900	7800
RAW и JPEG	65	125	260	520	1050	2100
RAW	89	175	355	720	1400	2850

\* Якщо для параметра [Формат] вибрано значення [16:9], можна зняти більшу кількість зображень, ніж вказано в таблиці вище (крім випадку, коли вибрано значення [RAW]).

## Тривалість зйомки та кількість зображень, які можна зняти за допомогою одного зарядженого акумуляторного блока

Зауважте, що, залежно від умов використання фотоапарата, фактична кількість зображень може бути меншою від зазначеної.

		<b>Час запису</b>	<b>Кількість зображень</b>
Зйомка (фотографії)	Режим РК-екрана	Прибл. 350 хв.	Прибл. 700 зображень
	Режим видошукача	Прибл. 345 хв.	Прибл. 690 зображень
Записування відео	Режим РК-екрана	Прибл. 160 хв.	—
	Режим видошукача	Прибл. 160 хв.	—
Безперервна відеозйомка	Режим РК-екрана	Прибл. 265 хв.	—
	Режим видошукача	Прибл. 270 хв.	—

UA

- Кількість зображень визначається в разі використання повністю зарядженого акумуляторного блока за описаних нижче умов:
  - температура навколишнього середовища становить 25 °C;
  - використання акумуляторного блока, який заряджався протягом однієї години після вимкнення індикатора CHARGE;
  - використання Sony «Memory Stick PRO Duo» (продається окремо).
- Кількість фотографій розраховано для стандарту CIPA за наведених нижче умов. (CIPA: Camera & Imaging Products Association)
  - [Якість] встановлено на [Високе];
  - [Режим АФ] встановлено на [Автоматич. АФ];
  - зйомка кожні 30 секунд;
  - спалах спрацьовує кожен другий раз;
  - живлення вмикається та вимикається після кожних 10 знімків.
- Тривалість відеозапису розраховано для стандарту CIPA за наведених нижче умов.
  - Якість відео: AVCHD FH
  - Записування відео: повторення таких операцій, як запис, масштабування, очікування в режимі зйомки та увімкнення і вимкнення живлення.
  - Безперервна відеозйомка: коли буде досягнуто обмеження безперервної відеозйомки (29 хвилин), натисніть кнопку MOVIE і продовжте запис. Жодні інші дії, такі як масштабування, неможливо виконати.

## Доступна тривалість відеозйомки

У таблиці нижче подано приблизну загальну тривалість зйомки з використанням картки пам'яті, відформатованої цим фотоапаратом.

### Картка пам'яті, відформатована за допомогою цього фотоапарата (год. (години), хв. (хвилини))

Параметри записи \ Ємність	2 Гб	4 Гб	8 Гб	16 Гб	32 Гб	64 Гб
60i 24M(FX)/50i 24M(FX)	10 m	20 m	45 m	1 h 30 m	3 h	6 h
60i 17M(FH)/50i 17M(FH)	15 m	30 m	1 h	2 h	4 h 5 m	8 h 15 m
24p 24M(FX)/25p 24M(FX)	10 m	20 m	45 m	1 h 30 m	3 h	6 h
24p 17M(FH)/25p 17M(FH)	15 m	30 m	1 h	2 h	4 h 5 m	8 h 15 m
1440×1080 12M	20 m	40 m	1 h 20 m	2 h 45 m	5 h 30 m	11 h 5 m
VGA 3M	1 h 10 m	2 h 25 m	5 h	10 h	20 h 5 m	40 h 15 m

#### Примітки

- Тривалість відеозапису може бути дещо іншою, оскільки фотоапарат обладнано системою VBR (змінна швидкість потоку), яка автоматично налаштовує якість зображення відповідно до сцени зйомки. Під час зйомки об'єктів, які швидко рухаються, зображення є чіткішим, а час зйомки коротшим, адже для запису відео необхідно більше пам'яті. Тривалість запису також може різнитися залежно від умов зйомки, об'єкта зйомки, а також від налаштувань розміру та якості зображення.
- Подані значення не стосуються неперервної зйомки.
- Тривалість зйомки може різнитися залежно від умов зйомки та картки пам'яті, яка використовується.
- Коли з'являється індикація [L], припиніть відеозйомку. Температура всередині фотоапарата підвищилася до неприйнятної рівня.
- Детальну інформацію про відтворення відео читайте на стор. 30.

UA

## Примітки щодо неперервної відеозйомки

- Для високоякісної відеозйомки чи неперервної зйомки за допомогою датчика зображення APS-C необхідний значний ресурс акумулятора. Тому в разі продовження зйомки температура всередині фотоапарата збільшиться (особливо температура датчика зображення). Якщо таке стається, фотоапарат вимикається автоматично, оскільки вища температура впливає на якість зображень чи перевантажує внутрішній механізм фотоапарата.
- Тривалість доступного для запису відео часу вказано нижче за умови, що фотоапарат починає запис після того, як живлення фотоапарата було вимкнено на деякий час. (Наведені нижче значення позначають неперервний час із моменту, коли фотоапарат починає запис, і до моменту, коли фотоапарат припиняє запис).

Навколишня температура	Час неперервної зйомки відео
20 °C	Приблизно 29 хвилин
30 °C	Приблизно 29 хвилин
40 °C	Приблизно 29 хвилин

- Доступний час зйомки відео залежить від температури чи стану фотоапарата перед зйомкою. Якщо часто змінювати композицію чи фотографувати після увімкнення живлення, температура всередині фотоапарата підвищиться, а доступний час зйомки буде меншим, ніж той, який зазначено в таблиці вище.
- Якщо фотоапарат припинить зйомку через температуру, залиште його на кілька хвилин, вимкнувши живлення. Почніть знімати після того, як температура всередині фотоапарата знизиться повністю.
- Дотримання поданих далі вимог подовжить час зйомки.
  - Тримайте фотоапарат подалі від прямих сонячних променів.
  - Вимикайте фотоапарат, коли ним не користуєтеся.
  - За можливості використовуйте штатив і вимкніть функцію SteadyShot.
- Максимальний розмір відеофайлу становить приблизно 2 Гб. Якщо розмір файлу становить приблизно 2 Гб, зйомка припиняється автоматично, коли для параметра [Формат файла] вибрано значення [MP4], і автоматично створюється новий відеофайл, коли для параметра [Формат файла] вибрано значення [AVCHD].
- Неперервна зйомка може тривати приблизно 29 хвилин (обмеження визначається технічними характеристиками виробу).
- Якщо вибрано розмір відео [1440×1080 12M], неперервна зйомка можлива близько 20 хвилин (обмеження для розміру файлу становить 2 Гб).

# Технічні характеристики

## Фотоапарат

### [Система]

Тип фотоапарата	Цифровий фотоапарат зі змінним об'єктивом
Об'єктив	Об'єктив з А-перехідником

### [Датчик зображення]

Формат зображення	23,2 мм × 15,4 мм (формат APS-C), датчик зображення CMOS
Загальна кількість пікселів датчика зображення	Прибл. 20 400 000 пікселів
Кількість ефективних пікселів фотоапарата	Прибл. 20 100 000 пікселів

### [SteadyShot]

Для фотографій	Система: механізм зміщення датчика Ефект: прибл. від 2,5 EV до 4,5 EV (залежно від умов зйомки і використовуваного об'єктива)
Для відео	Система: електронна

### [Захист від пилу]

Система	Антистатичне покриття на датчику зображення та механізм переміщення датчика
---------	---

### [Система автоматичного фокусування]

Система	Система визначення фази TTL, 15 точок (3 точки перехресного типу)
Діапазон чутливості	-1 EV до 18 EV (еквівалент ISO 100)
Підсвічування АФ	Прибл. від 1 м до 5 м

### [Електронний видошукач]

Тип	Електронний видошукач
Розмір екрана	1,0 см (тип 0,39)
Загальна кількість точок	1 440 000 точок
Охоплення кадру	100%
Точка огляду	Приблизно 26,5 мм від окуляра, 23 мм від оправы окуляра (за -1 м <sup>-1</sup> )
Налаштування діоптрій	Від -4,0 м <sup>-1</sup> до +4,0 м <sup>-1</sup> (діоптрій)

UA

**[PK-екран]**

PK-екран	6,7 см (тип 2,7) базується на технології TFT/PK-екран Clear Photo
Загальна кількість точок	460 800 точок

**[Керування експозицією]**

Клітинка визначення експозиції	Датчик CMOS «Exmor»
Спосіб вимірювання	1 200-зональне оцінювальне замірювання
Діапазон вимірювання	Від -2 EV до +17 EV (еквівалент ISO 100 із об'єктивом F1,4)
Чутливість ISO (рекомендований індекс експозиції)	Фотознімки: AUTO (ISO 100 – 3 200), від ISO 100 до 16 000 (крок 1 EV) Відео: AUTO (еквівалент ISO 100 – 3 200), еквівалент від ISO 100 до 3 200 (крок 1 EV)
Корекція експозиції	±3,0 EV (крок 1/3 EV)

**[Затвор]**

Тип	З електронним керуванням, вертикальним переходом, шторно-щілинного типу
Діапазон витримки	Фотознімки: від 1/4 000 секунди до 30 секунд, BULB Відео: від 1/4 000 секунди до 1/4 секунди (крок 1/3), до 1/60 секунди в режимі AUTO
Швидкість синхронізації зі спалахом	1/160 секунди

**[Вбудований спалах]**



Спалах (ведуче число)	GN 10 (у метрах за ISO 100)
Час перезарядження	Прибл. 4 секунди
Область охоплення спалаху	Охоплює область 18 мм об'єктива (фокусна відстань, позначена на об'єктиві)
Корекція спалаху	±2,0 EV (крок 1/3 EV)

## Діапазон спалаху

Діафрагма	F2.8	F4.0	F5.6	
Налаштування ISO	100	1 м – 3,6 м	1 м – 2,5 м	1 м – 1,8 м
	200	1 м – 5 м	1 м – 3,6 м	1 м – 2,5 м
	400	1,4 м – 7,1 м	1 м – 5 м	1 м – 3,6 м
	800	2 м – 10 м	1,4 м – 7,1 м	1 м – 5 м

**[Неперервна зйомка]**

Швидкість неперервної зйомки

[Непер. приор. АЭ с телеконв.]: максимум 8 зображень за секунду/Hi: максимум 5 зображень за секунду/Lo: максимум 2,5 зображення за секунду

- Наші умови вимірювання. Швидкість безперервного знімання може залежати від параметрів знімання (розміру зображення, значення ISO, значення High ISO NR або налаштування параметра [Корр. об.: Дисторсія]).

Максимально дозволена кількість кадрів неперервної зйомки

У режимі [Непер. приор. АЭ с телеконв.]

Высокое: 16 зображення/Стандартное:

19 зображень

У режимі неперервної зйомки

Высокое: 7 зображень/Стандартное:

8 зображень/RAW и JPEG: 5 зображень/

RAW: 6 зображень

UA

**[Відтворення зі збільшенням зображення]**

Діапазон збільшення

Розмір зображення: L: Прибл.  $\times 1,0 - \times 15,4$ /M: Прибл.  $\times 1,0 - \times 11,2$ /S: Прибл. 1,0 – 7,7**[Формат запису]**

Формат файлів

Сумісні з форматом JPEG (DCF вер. 2.0, Exif вер. 2.3, MPF Baseline), RAW (формат Sony ARW2.3)

**Відеофайли (формат AVCHD)**

Сумісний із форматом AVCHD Ver. 2.0

Відео: MPEG-4 AVC/H.264

Аудіо: 2-канальне Dolby Digital з Dolby Digital Stereo Creator

- Створено по ліцензії компанії Dolby Laboratories.

**Відеофайли (формат MP4)**

Відео: MPEG-4 AVC/H.264

Аудіо: MPEG-4 AAC-LC 2-канальне

**[Носії даних]**

Картки «Memory Stick XC Duo», «Memory Stick PRO Duo», SD

**[Вхідні/вихідні роз'єми]**

Роз'єм Multi/Micro USB\* З'єднання USB

\* Підтримуються пристрої, сумісні з роз'ємом Micro USB.

HDMI

Мікророз'єм HDMI типу D

Роз'єм для мікрофона

Ø 3,5-мм стерео міні-роз'єм

**[Живлення, загальне]**

Акумуляторний блок Акумуляторний блок NP-FM500H

Споживання електроенергії (під час зйомки)

У разі використання видошукача: прибл. 1,7 Вт

У разі використання РК-екрана: прибл. 1,7 Вт

(Із прикріпленим об'єктивом SAL18552, для зйомки фотографій)

**[Інше]**

Мікрофон

Стерео

Гучномовець

Монофонічний

Функції друку

Сумісні з Exif Print, PRINT Image Matching III, DPOF

Розміри (приблизні)

128,6 мм × 95,5 мм × 77,7 мм  
(Ш/В/Г, не враховуючи виступи)

Маса (приблизно)

573 г (з акумулятором і картою «Memory Stick PRO Duo»)  
492 г (лише корпус)

Робоча температура

Від 0 °C до 40 °C



**Про сумісність форматів даних зображень**

- Цей фотоапарат відповідає загальному стандарту DCF (Design rule for Camera File system), який розробила асоціація JEITA (Japan Electronics and Information Technology Industries Association).
- Відтворення зображень, знятих за допомогою цього фотоапарата, на іншому обладнанні, а також відтворення фотоапаратом зображень, записаних або відредагованих на іншому обладнанні, не гарантується.

Конструкція та технічні характеристики можуть змінюватися без повідомлення.

**Зарядний пристрій/Акумулятор****Зарядний пристрій BC-VM10A**

Вхідна номінальна потужність

100 В – 240 В змінного струму, 50/60 Гц, 9 Вт

Вихідна потужність

Постійний струм 8,4 В, 0,75 А

Робоча температура

Від 0 °С до 40 °С

Температура зберігання

Від -20 °С до +60 °С

Максимальні розміри

Прибл. 70 мм × 25 мм × 95 мм (Ш/В/Г)

Маса

Прибл. 90 г

**Акумуляторний блок NP-FM500H**

Акумулятор

Літій-іонний акумулятор

Максимальна напруга

Постійний струм 8,4 В

Номінальна напруга

Постійний струм 7,2 В

Максимальна напруга заряджання

Постійний струм 8,4 В

Максимальний струм заряджання

2,0 А

Ємність

Типова 11,8 Вт/год (1 650 мА/год)

Мінімальна 11,5 Вт/год (1 600 мА/год)

Максимальні розміри

Прибл. 38,2 мм × 20,5 мм × 55,6 мм (Ш/В/Г)

Маса

Прибл. 78 г

UA

**Об'єктив**

Назва (назва моделі)	DT 18-55mm F3.5-5.6 SAM II (SAL18552)	DT 55-200mm F4-5.6 SAM (SAL55200-2)	DT 18-135mm F3.5-5.6 SAM (SAL18135)
Еквівалентна фокусна відстань 35-мм формату* (мм)	27–82,5	82,5–300	27–202,5
Групи–елементи об'єктива	7–8	9–13	11–14
Кут огляду*	76°-29°	29°-8°	76°-12°
Мінімальний фокус** (м)	0,25	0,95	0,45
Максимальне збільшення (x)	0,34	0,29	0,25
Мінімальна діафрагма (f-stop)	f/22-36	f/32-45	f/22-36
Діаметр світлофільтра (мм)	55	55	62
Розміри (макс. діаметр x висота) (прибл., мм)	71,6x69	71,5x85	76x86
Маса (прибл., г)	222	305	398

\* Значення еквівалентної фокусної відстані 35-мм фотоапарата і кута огляду визначені для цифрових фотоапаратів зі змінним об'єктивом, обладнаних датчиком зображення APS-C.

\*\*Мінімальна відстань фокусування — це найменша відстань між датчиком зображення та об'єктом.



- Об'єктив обладнано датчиком відстані. Цей датчик дає змогу здійснювати точніші заміри (ADI) із використанням спалаху для ADI.
- Залежно від механізму об'єктива зі зміною відстані зйомки може змінюватись фокусна відстань. Фокусна відстань передбачає, що об'єктив сфокусовано на безкінечність.
- Налаштування безкінечності передбачає певні коригування для компенсації зміщення фокуса зі зміною температури. Для зйомки об'єкта з налаштуванням безкінечності у режимі ручного фокусування використовуйте видошукач і встановіть фокус.

### **Про фокусну відстань**

Кут зображення цього фотоапарата є вужчим, ніж кут зображення фотоапарата 35-мм формату. Можна приблизно визначити еквівалент фокусної відстані фотоапарата 35-мм формату та знімати з таким самим кутом зображення, збільшивши фокусну відстань об'єктива наполовину.

Наприклад, у разі використання 50-мм об'єктива можна отримати приблизний еквівалент – 75-мм об'єктив фотоапарата 35-мм формату.

**Торгові марки**

- **α** є товарним знаком Sony Corporation.
- «Memory Stick», , «Memory Stick PRO», **MEMORY STICK PRO**, «Memory Stick Duo», **MEMORY STICK DUO**, «Memory Stick PRO Duo», **MEMORY STICK PRO DUO**, «Memory Stick PRO-HG Duo», **MEMORY STICK PRO-HG DUO**, «Memory Stick XC-HG Duo», **MEMORY STICK XC-HG DUO**, «Memory Stick Micro», «MagicGate» і **MAGICGATE** є товарними знаками Sony Corporation.
- «InfoLITHIUM» є товарним знаком Sony Corporation.
- «PhotoTV HD» є товарним знаком Sony Corporation.
- «AVCHD» і логотип «AVCHD» є торговими марками Panasonic Corporation та Sony Corporation.
- Blu-ray Disc™ та Blu-ray™ є торговими марками Blu-ray Disc Association.
- Dolby і символ із подвійним D є товарними знаками компанії Dolby Laboratories.
- Microsoft, Windows, DirectX і Windows Vista є зареєстрованими товарними знаками чи товарними знаками Microsoft Corporation у США та/чи інших країнах.
- HDMI, HDMI High-Definition Multimedia Interface і логотип HDMI є зареєстрованими торговими марками або торговими марками HDMI Licensing LLC у США та інших країнах.
- Mac і Mac OS є торговими марками або зареєстрованими торговими марками Apple Inc.
- Intel, Intel Core, MMX і Pentium є товарними знаками або зареєстрованими товарними знаками Intel Corporation.
- Логотип SDXC є товарним знаком SD-3C, LLC.
- Eye-Fi є торговою маркою Eye-Fi Inc.
-  і «PlayStation» є зареєстрованими торговими марками Sony Computer Entertainment Inc.
- Adobe є зареєстрованою торговою маркою або торговою маркою Adobe Systems Incorporated у США та/або інших країнах.
- Facebook і логотип «f» є товарними знаками або зареєстрованими товарними знаками Facebook, Inc.
- YouTube і логотип YouTube є торговими марками або зареєстрованими торговими марками Google Inc.

- Окрім цього, назви систем та виробів, використані у цьому посібнику, взагалі є торговими марками або зареєстрованими торговими марками їх відповідних розробників або виробників. Однак у цьому посібнику позначки <sup>TM</sup> або <sup>®</sup> використовуються не в усіх випадках.



- Можна також користуватися PlayStation 3 і завантажити програму для PlayStation 3 із PlayStation Store (де доступно).
- Програма для PlayStation 3 потребує облікового запису PlayStation Network і завантаження програми. Вона доступна в регіонах, де знаходиться PlayStation Store.

Додаткову інформацію стосовно цього виробу та відповіді на часті запитання можна знайти на веб-сайті служби підтримки споживачів компанії Sony.

<http://www.sony.net/>

Надруковано з використанням чорнила на основі рослинної олії, що не містить летучих органічних речовин.



**VARNING**

**Utsätt inte enheten för regn eller fukt eftersom det kan medföra risk för brand eller elstötar.**

**VIKTIGA SÄKERHETS  
ANVISNINGAR  
-SPARA DESSA  
ANVISNINGAR  
VARNING  
FÖLJ DESSA  
ANVISNINGAR  
NOGGRANT FÖR ATT  
MINSKA RISKEN FÖR  
BRAND OCH  
ELSTÖTAR**

**VARNING!****Batteri**

Batteriet kan brista om det hanteras ovarsamt, vilket kan leda till brand eller risk för kemiska brännskador. Vidta följande försiktighetsåtgärder.

- Plocka inte isär.
- Se till att inte batteriet kommer i kläm och skydda det mot våld och stötar och se upp så att du inte utsätter det för slag, tappar det eller trampar på det.
- Kortslut inte batteriet och låt inte metallföremål komma i kontakt med batteriets kontakter.
- Utsätt inte batteriet för temperaturer som överstiger 60 °C. Sådana temperaturer kan uppstå t.ex. i direkt solljus eller i en bil som står parkerad i solen.
- Bränn inte upp det eller kasta in det i en eld.
- Använd inte skadade eller läckande litiumjonbatterier.
- Ladda upp batteriet med en batteriladdare från Sony eller med en enhet som kan ladda upp batteriet.
- Förvara batteriet utom räckhåll för små barn.
- Håll batteriet torrt.
- Byt bara ut batteriet mot ett batteri av samma typ, eller mot en typ som rekommenderas av Sony.
- Kassera förbrukade batterier omedelbart på det sätt som beskrivs i instruktionerna.

**Batteriladdaren**

Använd ett vägguttag i närheten när du använder laddaren. Koppla omedelbart bort laddaren från vägguttaget om ett problem uppstår medan du använder den.

## För kunder i Europa

### Anmärkning för kunder i de länder som följer EU-direktiv

Denna produkt har tillverkats av eller på uppdrag av Sony Corporation, 1-7-1 Konan Minato-ku Tokyo, 108-0075 Japan. Frågor som rör produkternas överensstämmelse, grundar sig på Europeiska unionens lagstiftning skall ställas till den auktoriserade representanten, Sony Deutschland GmbH, Hedelfinger Strasse 61, 70327 Stuttgart, Tyskland. För service och garantiärenden, vänligen se de adresser som finns i de separata service och garantihandlingarna.

Denna produkt har testats och befunnits motsvara kraven som ställs i EMC-reglerna för anslutningskablar på upp till 3 meter.

### Observera

Elektromagnetiska fält med vissa frekvenser kan påverka bilden och ljudet på den här produkten.

### Obs!

Om statisk elektricitet eller elektromagnetism gör att informationsöverföringen avbryts (överföringen misslyckas) startar du om programmet eller kopplar loss kommunikationskabeln (USB-kabel eller liknande) och sätter tillbaka den igen.

### Omhändertagande av gamla elektriska och elektroniska produkter (Användbar i den Europeiska Unionen och andra Europeiska länder med separata insamlingsssystem)



Symbolen på produkten eller emballaget anger att produkten inte får hanteras som hushållsavfall. Den skall i stället lämnas in på uppsamlingsplats för återvinning av el- och elektronikkomponenter.

Genom att säkerställa att produkten hanteras på rätt sätt bidrar du till att förebygga eventuella negativa miljö- och hälsoeffekter som kan uppstå om produkten kasseras som vanligt avfall. Återvinning av material hjälper till att bibehålla naturens resurser. För ytterligare upplysningar om återvinning bör du kontakta lokala myndigheter eller sophämtningstjänst eller affären där du köpte varan.

## **Avfallsinstruktion rörande förbrukade batterier (gäller i EU och andra europeiska länder med separata insamlingsystem)**



Denna symbol på batteriet eller på förpackningen betyder att batteriet inte skall behandlas som vanligt hushållsavfall.

På vissa batterier kan

denna symbol användas i kombination med en kemisk symbol. Den kemiska symbolen för kvicksilver (Hg) eller bly (Pb) läggs till om batteriet innehåller mer än 0,0005% kvicksilver eller 0,004% bly.

För att säkerställa för att dessa batterier blir kastade på ett riktigt sätt, kommer du att bidra till att skydda miljön och människors hälsa från potentiella negativa konsekvenser som annars kunnat blivit orsakat av felaktig avfallshandling. Återvinning av materialet vill bidra till att bevara naturens resurser.

När det gäller produkter som av säkerhet, prestanda eller dataintegritetsskäl kräver permanent anslutning av ett inbyggt batteri, bör detta batteri bytas av en auktoriserad servicetekniker.

För att försäkra att batteriet blir behandlat korrekt skall det levereras till återvinningsstation för elektriska produkter när det är förbrukat.

För alla andra batterier, vänligen se avsnittet om hur man tar bort batteriet på ett säkert sätt. Lämna batteriet på en återvinningsstation för förbrukade batterier. För mer detaljerad information rörande korrekt avfallshandling av denna produkt eller batterier, vänligen kontakta ditt kommunkontor, din avfallsstation eller din återförsäljare där du köpt produkten.



# Att observera när kameran används

## Tagningsprocedur

Den här kameran har två olika lägen för att övervaka motivet: dels ett LCD-skärmläge när LCD-skärmen används, och dels ett sökarläge när sökaren används.

## Att observera angående vilka funktioner som går att använda på kameran

Kontrollera om kameran är en 1080 60i-kompatibel apparat eller en 1080 50i-kompatibel apparat genom att se efter om något av följande märken sitter på undersidan av kameran.

1080 60i-kompatibel enhet: 60i

1080 50i-kompatibel enhet: 50i

## Ingen kompensation för förlorat inspelningsinnehåll

Sony lämnar ingen kompensation för inspelat material som går förlorat ifall inspelning eller uppspelning skulle bli omöjlig på grund av fel på kameran eller minneskortet, osv.

## Säkerhetskopiering rekommenderas

Ta alltid en kopia (backup) av viktiga data på något annat lagringsmedium för att undvika risken att dina data går förlorade.

## Att observera angående LCD-skärmen, den elektroniska sökaren, objektivet och bildsensorn

- LCD-skärmen och den elektroniska sökaren i den här kameran är tillverkade med hjälp av teknik med extremt hög precision, vilket gör att minst 99,99% av bildpunkterna är praktiskt användbara. Det kan dock förekomma enstaka små punkter som alltid är svarta eller alltid lyser (vitt, rött, blått eller grönt) på LCD-skärmen eller i den elektroniska sökaren. Dessa punkter är normala för tillverkningsprocessen och påverkar inte bilderna som tas på något sätt.

- Håll aldrig kameran i LCD-skärmen.
- Undvik att utsätta kameran för solljus eller att rikta den mot solen långa stunder i taget. Det kan leda till skador på mekanismen inuti kameran. Om reflekterat solljus fokuseras på ett närbeläget föremål finns det risk att det uppstår eld.
- Det sitter en magnet på baksidan och en på den vridbara axeln till LCD-skärmens gångjärn. Undvik att placera föremål som lätt påverkas av magnetfält, som t.ex. disketter eller kreditkort, i närheten av LCD-skärmen.
- Det kan förekomma en svans efter bilden på skärmen på kalla ställen. Detta är inte ett fel. När kameran slås på på ett kallt ställe kan det hända att skärmen tillfälligt blir mörk. Så fort kameran har värmts upp fungerar skärmen på normalt sätt igen.
- Det kan hända att bilden som faktiskt lagras avviker från den bild som visas på skärmen före tagningen.

## Att observera vid långvariga tagningar

- När man fotograferar eller filmar länge i taget stiger temperaturen inuti kameran. Om temperaturen kommer upp i en viss nivå tänds ikonen [I] på skärmen och sedan stängs kameran automatiskt av. Om kameran stängs av på det sättet, så låt den ligga i minst 10 minuter tills temperaturen inuti kameran sjunkit till en säker nivå.
- Vid höga omgivningstemperaturer stiger även temperaturen inuti kameran fort.
- Om kamerans temperatur är för hög kan bildkvaliteten sjunka. Vi rekommenderar att du väntar tills kamerans temperatur hunnit sjunka innan du fortsätter att fotografera eller filma.
- Kamerans yta kan bli varm. Detta är inte ett fel.

## Att observera vid import av AVCHD-filmer till en dator

Använd programmet "PlayMemories Home" för att importera AVCHD-filmer till en Windows-dator.

## Att observera angående uppspelning av filmer på andra apparater

- Den här kameran använder MPEG-4 AVC/H.264 High Profile för inspelning i AVCHD-format. Filmer som är inspelade i AVCHD-format med den här kameran går inte att spela i följande sorters apparater.
  - Apparater som visserligen är kompatibla med AVCHD-formatet men som saknar stöd för High Profile
  - Apparater som inte är kompatibla med AVCHD-format
- Den här kameran använder även MPEG-4 AVC/H.264 Main Profile för inspelning i MP4-format. Det innebär att filmer som är inspelade i MP4-format med den här kameran bara går att spela i apparater med stöd för MPEG-4 AVC/H.264.
- Skivor som är inspelade med HD-bildkvalitet (högupplösning) går bara att spela i apparater som är kompatibla med AVCHD-format. DVD-baserade enheter kan inte spela upp skivor med HD-bildkvalitet eftersom de inte är kompatibla med AVCHD-formatet. Det är även möjligt att DVD-baserade enheter inte kan mata ut skivor med HD-bildkvalitet.

## Att observera angående upphovsrätt

TV-program, filmer, videokassetter och annat material kan vara upphovsrättskyddat. Inspelning av sådant material utan särskilt tillstånd kan strida mot upphovsrättslagstiftningen.

## Angående bilderna som förekommer i den här bruksanvisningen

Fotografierna som användas som exempel på bilder i bruksanvisningen är reproduktioner och inte verkliga bilder som tagits med denna kamera.

## Beräffande dataspecifikationerna som anges i denna bruksanvisning

Data för prestanda och specifikationer är definierade under följande förhållanden, om inget annat anges i denna bruksanvisning: vid en normal omgivningstemperatur på 25 °C och vid användning av ett batteripaket som laddats upp helt i ungefär en timme efter det att laddningslampan släckts.

## Modellnamn

Den här bruksanvisningen täcker flera olika modeller som levereras med olika objektiv. Modellnamnet varierar beroende på vilket objektiv kameran levereras med. Vilka modeller som säljs varierar i olika länder och områden.

Modellnamn	Objektiv
SLT-A58K	DT18-55mm
SLT-A58M	DT18-135mm
SLT-A58Y	DT18-55mm och DT55-200mm

# Kontrollera de medföljande föremålen

Kontrollera allra först kamerans modellnamn (sidan 6). Vilka tillbehör som medföljer varierar beroende på modellen.

Siffrorna inom parentes anger antalet.

## Medföljer samtliga modeller

- Kamera (1)
- Batteriladdare BC-VM10A (1)



- Nätkabel (1)\* (medföljer ej i USA och Canada)



\* Det kan hända att kameran levereras med flera olika nätkablar. Använd i så fall den nätkabel som passar i vägguttaget i det land/område där du befinner dig.

- Återuppladdningsbart batteripaket NP-FM500H (1)



- Mikro-USB-kabel (1)

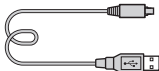

- Axelrem (1)

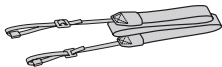

- Kamerahuslock (1) (monterat på kameran)



- Ögonmussla (1) (monterat på kameran)
- Handledning (Detta häfte) (1)

## SLT-A58K

- DT18-55mm zoomobjektiv (1)/  
främre linsskydd (1)/  
förpackningslock (1)

## SLT-A58M

- DT18-135mm zoomobjektiv (1)/  
Främre linsskydd (1)/Bakre  
objektivlock (1)/Motljusskydd  
(1)

## SLT-A58Y

- DT18-55mm zoomobjektiv (1)/  
främre linsskydd (1)/  
förpackningslock (1)
- DT55-200mm zoomobjektiv (1)/  
Främre linsskydd (1)/Bakre  
objektivlock (1)/Motljusskydd  
(1)

SE

# Uppladdning av batteripaketet

Var noga med att ladda upp "InfoLITHIUM"-batteripaketet NP-FM500H (medföljer) innan du börjar använda kameran för allra första gången. "InfoLITHIUM"-batteripaketet går att ladda upp även om det inte är helt urladdat. Batteripaketet går att använda även om det inte är helt uppladdat. Ett uppladdat batteripaket laddas gradvis ur, även om det inte används. Ladda därför alltid upp batteripaketet igen innan du börjar fotografera för att inte missa chansen att ta bilder.

## 1 Sätt i batteripaketet i batteriladdaren.

Tryck in batteripaketet tills det klickar till.

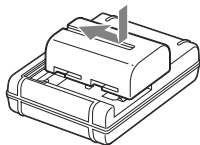

## 2 Sätt i batteriladdaren i ett vägguttag.

Tänd: Uppladdning pågår  
Släckt: Uppladdningen klar

Uppladdningstid	Cirka 175 minuter
-----------------	-------------------

- Vid uppladdning av ett helt urladdat batteripaket vid en temperatur på 25 °C.
- CHARGE-lampan släcks när uppladdningen är klar.

För USA och Canada

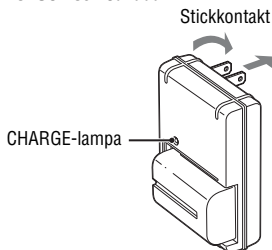

För övriga länder och områden än USA och Canada

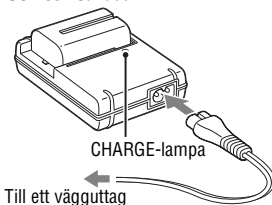

### Obs!

- Uppladdningstiden varierar beroende på den återstående kapaciteten i batteripaketet och uppladdningsförhållandena.
- Vi rekommenderar att batteripaketet laddas upp vid en omgivningstemperatur på mellan 10 °C och 30 °C. Det kan hända att det inte går att ladda upp batteripaketet på ett effektivt sätt utanför detta temperaturområde.
- Anslut batteriladdaren till närmaste vägguttag.

# Isättning av batteripaketet / ett minneskort (säljs separat)

- 1 Öppna locket till batterifacket genom att skjuta på knappen.

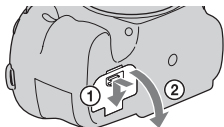

- 2 Håll låsknappen intryckt med hjälp av batteripaketets kant och stick in batteripaketet så långt det går.

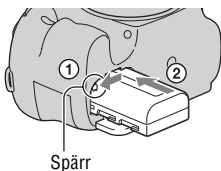

- 3 Stäng locket.

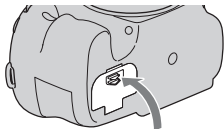

- 4 Skjut av locket till minneskortsfacket för att öppna det.

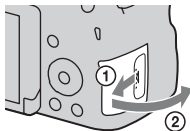

## 5 Sätt i ett minneskort.

- Håll minneskortet med det fasade hörnet vänt på det sätt som visas i figuren, och skjut sedan in det tills det klickar till på plats.

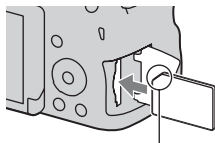

Kontrollera att det fasade hörnet är vänt åt rätt håll.

## 6 Stäng locket.

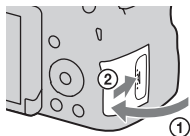

### För att ta ut batteripaketet

Stäng av kameran och kontrollera att kameran har slutat vibrera och att både LCD-skärmen och åtkomstlampan har släckts. Skjut sedan låsknappen i pilens riktning för att ta ut batteripaketet. Var försiktig så att du inte tappar batteripaketet.

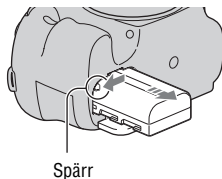

### För att ta ut minneskortet

Kontrollera att åtkomstlampan inte lyser, och öppna sedan locket och tryck in minneskortet en gång.

SE

## För att kontrollera den återstående batteriladdningen

Det medföljande batteripaketet är ett litiumjon-batteripaket som kan utbyta information angående användningsförhållandena med kameran. Den återstående batteritiden visas i procent i förhållande till kamerans användningsförhållanden.

Batterinivå						"Batteriet slut."
	Hög  Låg					Det går inte att ta fler bilder.

## Minneskort som kan användas

Följande sorters minneskort går att använda i den här kameran. Vi kan dock inte garantera att samtliga minneskort fungerar i den här kameran.

Typ av minneskort	Stillbilder	Filmer	I den här bruksanvisningen
Memory Stick PRO Duo	✓	✓ (Mark2)	Memory Stick PRO Duo
Memory Stick PRO-HG Duo	✓	✓	
Memory Stick XC-HG Duo	✓	✓	Memory Stick XC Duo
SD-minneskort	✓	✓ (Klass 4 eller snabbare)	SD-kort
SDHC-minneskort	✓	✓ (Klass 4 eller snabbare)	
SDXC-minneskort	✓	✓ (Klass 4 eller snabbare)	

### Obs!

- Bilder som är lagrade på "Memory Stick XC-HG Duo"-minneskort eller SDXC-minneskort går inte att importera till eller spela upp på datorer eller AV-apparater som inte är kompatibla med exFAT. Kontrollera att enheten har stöd för exFAT innan du ansluter den till kameran. Om du ansluter kameran till en enhet som inte har stöd för exFAT kan du uppmanas att formatera kortet. Formatera aldrig kortet när detta sker eftersom du i så fall raderar all data på kortet. (exFAT är det filsystem som används på "Memory Stick XC-HG Duo"-minneskort och SDXC-minneskort.)



# Montering av ett objektiv

## 1 Ta av husskyddet från kameran och förpackningslocket från objektivets baksida.

- Byt objektiv så fort som möjligt på en plats där det inte är dammigt, för att undvika att det kommer in damm eller skräp i kameran.
- Ta av det främre linsskyddet på framsidan av objektivet när du tar bilder.

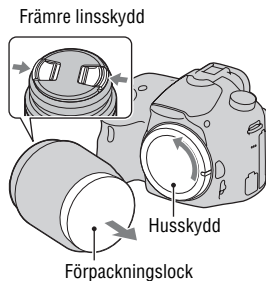

## 2 Sätt på objektivet genom att passa ihop de orange monteringsmärkena på objektivet och kameran.

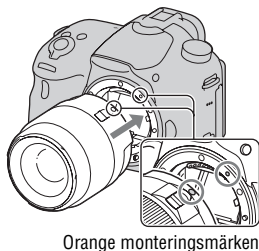

## 3 Vrid objektivet medurs tills det klickar till i låst läge.

- Var noga med att sätta på objektivet rakt.

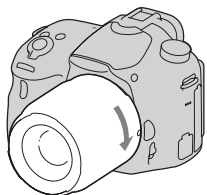

### Obs!

- Tryck inte på objektivfrigöringsknappen när du sätter på ett objektiv.
- Undvik att ta i för hårt när du sätter på ett objektiv.
- Objektiv med E-fattning går inte att använda tillsammans med den här kameran.
- Om du använder ett objektiv som är försett med objektivfäste, så skruva fast fästet på objektivsidan i stativet för att hålla balansen.
- När du bär omkring kameran med ett objektiv monterat så håll stadigt både i kameran och i objektivet.
- Håll inte i den del av objektivet som skjuts ut vid zoomning eller skärpeinställning.

# Påslagning av kameran och inställning av klockan

Den allra första gången man slår på kameran tänds en skärm för inställning av datumet och klockan.

## 1 Ställ strömbrytaren på ON för att slå på kameran.

Skärmen för att ställa in datum och tid visas.

- Ställ in strömbrytaren på OFF för att stänga av kameran igen.

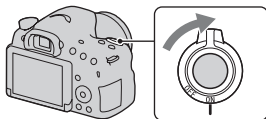

## 2 Kontrollera att [Enter] är valt på LCD-skärmen, och tryck sedan i mitten på kontrollknappen.

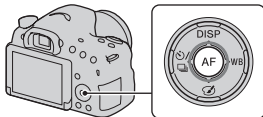

## 3 Välj område med hjälp av ◀/▶ på kontrollknappen, och tryck sedan i mitten på kontrollknappen.

## 4 Välj respektive punkt med hjälp av ◀/▶ och ställ in sifvervärdet med hjälp av ▲/▼.

**[Sommartid]:** Används för att slå på respektive stänga av sommartidsvisning.

**[Datumformat]:** Används för att välja datumvisningsformat.

- Midnatt anges som 12:00 AM och mitt på dagen som 12:00 PM.

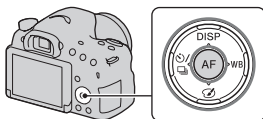

SE

Datum/klockinst	
Sommartid:	<input type="checkbox"/> Off
2013 - 1 - 1	12 : 00 AM
Datumformat:	<input type="checkbox"/> A - M - D
◀ Vällj   ▶ Justera   ● Enter	

---

**5 Upprepa steg 4 för att ställa in övriga punkter, och tryck sedan i mitten på kontrollknappen.**

---

**6 Kontrollera att [Enter] är valt, och tryck sedan i mitten på kontrollknappen.**

---

### **För att avbryta datum/klockinställningsproceduren**

Tryck på MENU-knappen.

### **För att ställa in datumet/klockan igen**

Skärmen för inställning av datumet och klockan visas bara automatiskt den allra första gången man slår på kameran. Om datumet och klockan behöver ställas in på nytt, så använd menyn.

**MENU-knapp →  1 → [Datum/klockinst]**

### **För att ställa in området igen**

Du kan ställa in det område där du använder kameran. Med denna inställning kan du ställa in det lokala området när du använder kameran utomlands.

**MENU-knapp →  1 → [Områdesinställning]**

### **För att hålla kvar datum- och klockinställningen i kamerans minne**

Denna kamera har ett inbyggt återuppladdningsbart batteri för att driva klockan och hålla kvar övriga inställningar i minnet oavsett om kameran är påslagen eller ej, och oavsett om ett batteripaket är isatt eller ej.

# Hur man använder kamerans guidefunktioner

## Kameraguiden

När man trycker på ? (kameraguide)-knappen på Fn (funktion)-skärmen eller menyskärmen visas automatiskt en vägledning för den funktion eller inställning som är vald för ögonblicket. Om du vill välja funktioner eller inställningar som inte visas på Fn-skärmen, så tryck först i mitten på kontrollknappen för att tända motsvarande inställningsskärm och aktivera de funktionerna eller inställningarna.

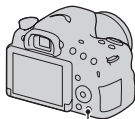

? (kameraguide)-knapp

## Tagningstips

Kameran visar tagningstips i förhållande till valt tagningsläge.

### 1 Tryck på ? (kameraguide)-knappen medan tagningsinformationen visas på skärmen.

En lista över tagningstips för nuvarande motiv tänds automatiskt.

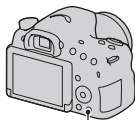

? (kameraguide)-knapp

SE

### 2 Välj önskat tagningstips med hjälp av ▲/▼ på kontrollknappen, och tryck sedan i mitten på kontrollknappen.

Tagningstipset visas.

- Det går att rulla fram informationen över skärmen med hjälp av ▲/▼.
- Det går att välja punkt med hjälp av ◀/▶.

## För att se alla tagningstips

Det går att söka bland alla tagningstipsen via menyn.

Använd den här punkten när du vill läsa tagningstips som du redan har sett.

**MENU-knappen** →  **3** → **[Fotograferingstips]** → **Välj önskat tagningstips**

# Vad som går att göra med mjukvaran

Använd följande mjukvara för att använda bilderna du tagit med kameran på olika sätt:

- "PlayMemories Home" (Endast Windows)  
Gör det möjligt att importera stillbilder som du har tagit och filmer som du har spelat in med kameran till en dator så att du kan titta på dem på datorns bildskärm, och använda olika praktiska funktioner för att förbättra de tagna bilderna. "PlayMemories Home" krävs för att importera AVCHD-filmer till din dator.
- "Image Data Converter"  
Det går att retuschera bilder i RAW-format och omvandla dem till JPEG/TIFF-format.

## Vad som går att göra med "PlayMemories Home"

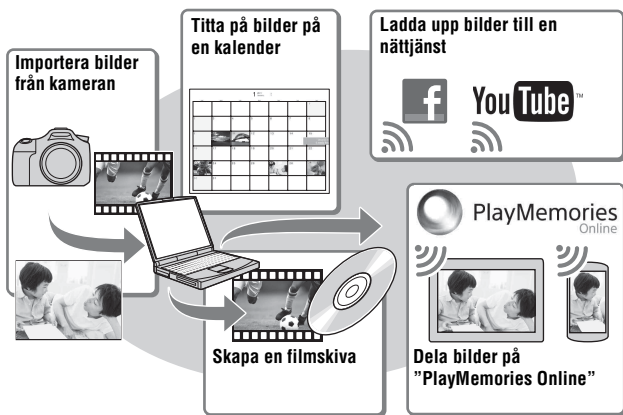

### Installation av "PlayMemories Home" (endast för Windows)

"PlayMemories Home" går att installera från följande webbsida (sidan 21):  
[www.sony.net/pm](http://www.sony.net/pm)

**Obs!**

- Internet-anslutning krävs för att installera "PlayMemories Home".
- Internet-anslutning krävs för att använda "PlayMemories Online" och andra nättjänster. Det kan hända att "PlayMemories Online" och andra nättjänster inte är tillgängliga i somliga länder eller områden.
- "PlayMemories Home" är inte kompatibelt med Mac-datorer. Använd de program som finns installerade på din Mac. Se följande webbsida för närmare detaljer:  
<http://www.sony.co.jp/imsoft/Mac/>

## Vad som går att göra med "Image Data Converter"

Med hjälp av "Image Data Converter" går det att göra följande:

- Det går att spela upp och redigera bilder som är lagrade i RAW-format och göra olika korrigeringar för t.ex. färgtonkurvan och bildskärpan.
- Det går att justera bildernas vitbalans och exponering, och använda [Kreativa inst.], osv.
- Det går att spara bilderna som visats och redigerats på datorn. Du kan antingen lagra bilden i RAW-format eller lagra den i generellt filformat (JPEG/TIFF).
- Det går att visa och jämföra RAW-bilder och JPEG-bilder som är tagna med den här kameran.
- Det går att rangordna bilder i 5 olika nivåer.
- Det går att lägga till färgetiketter osv.

### Installation av "Image Data Converter" (Windows/Mac)

"Image Data Converter" går att ladda ner från följande webbadress (sidan 22):

<http://www.sony.co.jp/ids-se/>

**Obs!**

- Internet-anslutning krävs för att installera "Image Data Converter".



# Installation av mjukvaran

## Installation av "PlayMemories Home"

- Logga in som administratör
- Om programmet "PMB (Picture Motion Browser)", som medföljde modeller som släpptes före 2011, redan finns installerat på datorn, kommer det att skrivas över när "PlayMemories Home" installeras. Vissa funktioner i "PlayMemories Home" är visserligen annorlunda än i "PMB", men använd "PlayMemories Home".

### 1 Öppna internetläsaren på datorn, gå till följande webbsida, och klicka sedan på [Installera] → [Kör].

[www.sony.net/pm](http://www.sony.net/pm)

### 2 Följ anvisningarna på skärmen för att göra klart installationen.

- När ett meddelande om att ansluta kameran till datorn tänds på displayen, så anslut kameran till datorn med hjälp av mikro-USB-kabeln (medföljer).

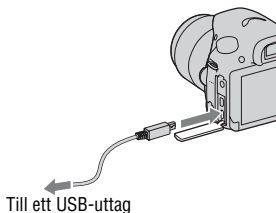

## För att öppna "Hjälpguide för PlayMemories Home"

Se "Hjälpguide för PlayMemories Home" för närmare detaljer om hur man använder "PlayMemories Home".

### Dubbelklicka på [Hjälpguide för PlayMemories Home]-ikonen på skrivbordet.

- För att öppna "Hjälpguide för PlayMemories Home" från startmenyn: Klicka på [Start] → [Alla program] → [PlayMemories Home] → [Hjälpguide för PlayMemories Home].

- I Windows 8, välj [PlayMemories Home]-ikonen på startskärmen, och starta sedan "PlayMemories Home" och välj [Hjälpguide för PlayMemories Home] på [Hjälp]-menyn.
- För närmare detaljer om "PlayMemories Home" kan du även besöka följande support sida för PlayMemories Home (endast på engelska):  
<http://www.sony.co.jp/pmh-se/>

## Installation av "Image Data Converter"

### 1 Öppna datorns internetläsare och gå till följande webbsida.

För Windows: <http://www.sony.co.jp/imsoft/Win/>

För Mac: <http://www.sony.co.jp/imsoft/Mac/>

### 2 Följ anvisningarna på skärmen för att göra klart installationen.

#### För att öppna "Guide för Image Data Converter"

Se "Guide för Image Data Converter" för närmare detaljer om hur man använder "Image Data Converter".

#### För Windows:

**Klicka på [Start] → [Alla program] → [Image Data Converter] → [Hjälp] → [Image Data Converter Ver.4].**

#### För Mac:

**Starta Finder → [program] → [Image Data Converter] → [Image Data Converter Ver.4] → På menyraden, välj "Hjälp" → "Guide för Image Data Converter".**

- I Windows 8, starta "Image Data Converter Ver.4" → På menyraden, välj "Hjälp" → "Guide för Image Data Converter".
- För närmare detaljer om "Image Data Converter" kan du även besöka följande support sida för "Image Data Converter" (endast på engelska):  
<http://www.sony.co.jp/ids-se/>

# För att lära dig mer om kameran (Bruksanvisning till $\alpha$ )

”Bruksanvisning till  $\alpha$ ” går att ladda ner från Internet. Se ”Bruksanvisning till  $\alpha$ ” för mer djupgående beskrivningar av de många olika funktionerna på kameran.

---

## **1 Gå till Sonys supportsida.**

<http://www.sony.net/SonyInfo/Support/>

---

## **2 Välj ditt land eller område.**

## **3 Leta reda på kamerans modellnamn på supportsidan.**

- Kontrollera modellnamnet på undersidan av kameran.
-

## Varumärken

- Logotyperna "AVCHD" och "AVCHD" är varumärken för Panasonic Corporation och Sony Corporation.
- Microsoft, Windows, DirectX och Windows Vista är antingen registrerade varumärken eller varumärken som tillhör Microsoft Corporation i USA och/eller andra länder.
- Mac och Mac OS är varumärken eller registrerade varumärken som tillhör Apple Inc.
- Intel, Intel Core, MMX och Pentium är varumärken eller registrerade varumärken som tillhör Intel Corporation.
- SDXC-logotypen är ett varumärke för SD-3C, LLC.
- Facebook och "f"-logotypen är varumärken eller registrerade varumärken för Facebook, Inc.
- YouTube och "YouTube"-logotypen är varumärken eller registrerade varumärken för Google Inc.
- Även alla andra system- och produktnamn som omnämns i denna bruksanvisning är i regel varumärken eller registrerade varumärken för respektive utvecklare eller tillverkare. Märkena <sup>TM</sup> och ® har dock i allmänhet utelämnats i denna bruksanvisning.



AVCHD

Ytterligare information om denna produkt och svar på vanliga frågor hittar du på vår kundtjänsts webbsida.

<http://www.sony.net/>

Tryckt med vegetabilisk olje-baserad färg utan lättflyktiga organiska föreningar.



**VAROITUS**

Suojaa laite sateelta ja kosteudelta tulipalo- ja sähköiskuvaaran pienentämiseksi.

**TÄRKEITÄ  
TURVALLISUUS-  
OHJEITA  
– SÄILYTÄ NÄMÄ  
OHJEET  
VAARA  
NOUDATA NÄITÄ  
OHJEITA  
HUOLELLISESTI  
TULIPALON TAI  
SÄHKÖISKUN  
VAARAN  
PIENENTÄMISEKSI.**

**VAROITUS****Akku**

Epäasiallinen käsittely saattaa vahingoittaa akkua, minkä seurauksena voi olla tulipalo tai palovammoja. Huomioi seuraavat varoitukset.

- Akkua ei saa purkaa.
- Akkua ei saa murskata eikä siihen saa kohdistaa iskuja. Älä lyö akkua vasaralla, pudota sitä tai astu sen päälle.
- Akku on suojattava oikosuilta. Suojaa akun navat siten, että ne eivät pääse kosketuksiin metalliesineiden kanssa.
- Akku on säilytettävä alle 60 °C:n lämpötilassa. Akku on suojattava suoralta auringonvalolta. Akkua ei saa jättää autoon, joka on pysäköity aurinkoon.
- Akkua ei saa hävittää polttamalla.
- Älä käsittele vahingoittuneita tai vuotavia litium-ioniakkuja.
- Lataa akku käyttämällä alkuperäistä Sony-akkulaturia tai muuta sopivaa laturia.
- Säilytä akku poissa pienten lasten ulottuvilta.
- Säilytettävä kuivassa paikassa.
- Vaihda vain samanlaiseen akkuun tai Sonyn suosittelemaan vastaavaan tuotteeseen.
- Hävitä käytetyt akut viipymättä ohjeissa kuvatulla tavalla.

**Akkulaturi**

Käytä laturia lähellä olevasta pistorasiasta. Irrota laturi pistorasiasta välittömästi, jos laitteen käytössä ilmenee jokin virhetoiminto.

## Euroopassa oleville asiakkaille

### Ilmoitus EU-maiden asiakkaille

Tämä tuote on valmistettu Sony Corporationin puolesta, Sony Corporation, 1-7-1 Konan Minato-ku Tokyo, 108-0075 Japani. Tämän tuotteen Euroopan Unionin lainsäädännön vaatimustenmukaisuutta koskevat kyselyt tulee osoittaa valtuutetulle edustajalle, Sony Deutschland GmbH, Hedelfinger Strasse 61, 70327 Stuttgart, Saksa. Huolto tai takuu asioita koskevat kyselyt pyydämme ystävällisesti osoittamaan takuu tai huolto dokumenteissa mainituille edustajille.

Tämä tuote on testattu ja sen on todettu olevan EMC-määräyksen raja-arvojen mukainen käytettäessä liitäntäkaapelia, jonka pituus on alle 3 metriä.

### Huomautus

Tietyntaajuiset sähkömagneettiset kentät voivat vaikuttaa tämän kameras kuvaa ja ääneen.

### Huomautus

Jos staattinen sähkö tai sähkömagneettinen kenttä aiheuttaa tiedonsiirron keskeytymisen (epäonnistumisen), käynnistä sovellusohjelma uudelleen tai irrota tiedonsiirtokaapeli (esimerkiksi USB-kaapeli) ja kytke se uudelleen.

### Käytöstä poistettujen sähkö- ja elektroniikkalaitteiden hävittäminen (koskee Euroopan yhteisön ja muiden Euroopan maiden jätehuoltoa)



Tämä laitteeseen tai sen pakkaukseen merkitty symboli tarkoittaa, että laitetta ei saa käsitellä kotitalousjätteenä. Sen sijaan laite on toimitettava sähkö ja elektroniikkalaitteiden

kierrätyksestä huolehtivaan keräys- ja kierrätyspisteeseen. Varmistamalla, että tämä laite hävitetään asianmukaisesti, voit auttaa estämään mahdollisia ympäristö- ja terveyshaittoja, joita muuten voi aiheutua laitteen epäasianmukaisesta käsittelystä. Materiaalien kierrätys säästää luonnonvaroja. Lisätietoja laitteen käsittelystä, talteenotosta ja kierrätyksestä on saatavilla paikallisilta ympäristöviranomaisilta, jätehuoltokeskuksesta tai liikkeestä, josta laite on ostettu.

**Käytöstä poistettujen paristojen hävitys (koskee Euroopan unionia sekä muita Euroopan maita, joissa on erillisiä keräysjärjestelmiä)**



Tämä symboli paristossa tai sen pakkauksessa tarkoittaa, ettei paristoa lasketa normaalksi kotitalousjätteeksi.

Tietyissä paristoissa tätä

symbolia voidaan käyttää yhdessä kemikaalia ilmaisevan symbolin kanssa. Paristoon on lisätty kemikaaleja elohopea (Hg) ja lyijyä (Pb) ilmaisevat symbolit, jos paristo sisältää enemmän kuin 0,0005 % elohopeaa tai enemmän kuin 0,004 % lyijyä.

Varmistamalla, että paristo poistetaan käytöstä asiaan kuuluvalla tavalla, estetään mahdollisia negatiivisia vaikutuksia luonnolle ja ihmisten terveydelle, joita paristojen väärä hävittäminen saattaa aiheuttaa. Materiaalien kierrätys auttaa säästämään luonnonvaroja.

Mikäli tuotteen turvallisuus, suorituskyky tai tietojen säilyminen vaatii, että paristo on kiinteästi kytketty laitteeseen, tulee pariston vaihto suorittaa valtuutetun huollon toimesta.

Jotta varmistetaan, että käytöstä poistettu tuote käsitellään asianmukaisesti, tulee tuote viedä käytöstä poistettujen sähkö- ja elektroniikkalaitteiden vastaanottopisteeseen.

Muiden paristojen osalta tarkista käyttöohjeesta miten paristo irroitetaan tuotteesta turvallisesti. Toimita käytöstä poistettu paristo paristojen vastaanottopisteeseen.

Lisätietoja tuotteiden ja paristojen kierrätyksestä saa paikallisilta viranomaisilta, jäteyhtiöistä tai liikkeestä, josta tuote on ostettu.



# Kameran käyttöön liittyviä huomautuksia

## Kuvausmenettely

Kamerassa on kaksi kohteiden seurantatilaa: Nestekidenäyttöä käyttävä nestekidenäyttötila ja etsintä käyttävä etsintätila.

## Kameran kanssa käytettävissä oleviin toimintoihin liittyviä huomautuksia

Kun haluat tarkistaa, onko se 1080 60i- vai 1080 50i -yhteensopiva laite, katso seuraavat merkit kameran pohjasta.  
1080 60i -yhteensopiva laite: 60i  
1080 50i -yhteensopiva laite: 50i

## Ei kuvatun sisällön korvausta

Kuvattua sisältöä ei voida korvata, vaikka kuvaus tai toisto epäonnistuisi esimerkiksi kameran tai muistikortin virheellisen toiminnan vuoksi.

## Varmuuskopiointisuositus

Tietojen menetyksen vaaran ehkäisemiseksi kopioi aina tiedot toiselle tallennusvälineelle (varmuuskopiointi).

## Nestekidenäyttöä, elektronista etsintä, objektiivia ja kuva-anturia koskevia huomautuksia

- Nestekidenäyttö ja elektroninen etsin on valmistettu erittäin hienoa tarkkuustekniikkaa käyttäen, niin että yli 99,99 % kuvapisteistä on toimivia. Nestekidenäytössä ja elektronisessa etsimessä voi kuitenkin näkyä jatkuvasti joitakin hyvin pieniä mustia tai kirkkaita pisteitä (valkoisia, punaisia, sinisiä tai vihreitä). Nämä valmistuksessa syntyneet pisteet ovat normaaleja eivätkä vaikuta kuvaamiseen millään tavalla.
- Älä kannattele kameraa nestekidenäytöstä.

- Älä altista kameraa auringonvalolle tai kuvaa aurinkoa kohti pitkiä aikoja. Sisäinen mekanismi voi vioittua. Jos heijastunut auringonvalo kohdistuu polttopisteenä lähellä olevaan esineeseen, se voi aiheuttaa tulipalon.
- Nestekidenäytön saranan pyörivän akselin takana ja ympärillä on magneetti. Älä tuo nestekidenäytön lähelle mitään, mihin magneetti helposti vaikuttaa, kuten levykkeitä tai luottokortteja.
- Näytössä olevat kohteet voivat laahautua jäljessä kylmissä olosuhteissa. Tämä ei ole vika. Kun kamera käynnistetään kylmissä olosuhteissa, näyttö saattaa pimentyä tilapäisesti. Kun kamera lämpiää, näyttö toimii normaalisti.
- Tallennettu kuva saattaa poiketa kuvasta, jota tarkkailtiin ennen tallennusta.

## Pitkään kestävää tallennusta koskevia huomautuksia

- Kun kuvaamista jatketaan pitkään, kameran lämpötila kohoaa. Jos lämpötila saavuttaa tietyn tason, [F]-kuvake ilmestyy näyttöön ja kamera sammuu automaattisesti. Jos virta katkeaa, anna kameran olla käyttämättömänä vähintään 10 minuuttia, jotta lämpötila sen sisällä laskee turvalliselle tasolle.
- Kameran lämpötila nousee nopeasti, jos ympäristön lämpötila on korkea.
- Kun kameran lämpötila kohoaa, kuvanlaatu voi heiketä. On suositeltavaa odottaa kameran lämpötilan laskemista, ennen kuin kuvausta jatketaan.
- Kameran pinta saattaa lämmetä. Tämä ei ole vika.

## AVCHD-videoiden tietokoneeseen tuontia koskevia huomautuksia

Kun AVCHD-videoita tuodaan tietokoneeseen, käytä Windows-tietokoneessa PlayMemories Home -ohjelmistoa.

## Huomautuksia videoiden toistamisesta muilla laitteilla

- Tämä kamera käyttää AVCHD-tallennukseen MPEG-4 AVC/H.264 High Profile -koodausta. Tällä kameralla AVCHD-muodossa tallennettuja videoita ei voi toistaa seuraavilla laitteilla.
  - Muut AVCHD-muodon kanssa yhteensopivat laitteet, jotka eivät tue High Profile -ominaisuutta
  - Laitteet, jotka eivät ole yhteensopivia AVCHD-muodon kanssa
 Tämä kamera käyttää MP4-tallennukseen myös MPEG-4 AVC/H.264 Main Profile -koodausta. Tästä syystä tällä kameralla MP4-muodossa tallennettuja videoita ei voida toistaa laitteissa, jotka eivät tue MPEG-4 AVC/H.264 -muotoa.
- HD (teräväpiirto) -kuvanlaadulla tallennettuja levyjä voidaan toistaa vain AVCHD-muodon kanssa yhteensopivissa laitteissa. DVD-pohjaiset soittimet tai -tallentimet eivät voi toistaa HD-laatuista levyä, koska ne eivät tue AVCHD-muotoa. Lisäksi DVD-pohjaiset soittimet tai tallentimet eivät välttämättä pysty poistamaan teräväpiirtolaatuisia (HD) levyjä.

## Tekijänoikeutta koskeva varoitus

Televisio-ohjelmat, elokuvat, videonauhut ja muut materiaalit voivat olla tekijänoikeuksien suojaamia. Niiden luvaton tallen taminen voi olla tekijänoikeuslakien vastaista.

## Tässä oppaassa käytetyt kuvat

Tässä käsikirjassa käytetyt esimerkkivalokuvat ovat reprodusoituja kuvia, eikä niitä ole otettu tällä kameralla.

## Tietoja tämän oppaan teknisistä tiedoista

Suorituskyky- ja tekniset tiedot on määritetty seuraavissa olosuhteissa, ellei tässä oppaassa toisin mainita: Ympäristön lämpötila 25°C; akku, jota on ladattu vielä noin tunti sen jälkeen, kun latauksen merkivalo on sammunut.

## Mallin nimi

Tämä opas kattaa useita malleja, jotka toimitetaan erilaisten objektiivien kanssa. Mallinimi vaihtelee toimitetun objektiivin mukaan. Saatavilla oleva malli vaihtelee maan/alueen mukaan.

Mallin nimi	Objektiivi
SLT-A58K	DT18-55mm
SLT-A58M	DT18-135mm
SLT-A58Y	DT18-55mm ja DT55-200mm

# Mukana tulleiden varusteiden tarkastaminen

Tarkista ensin kameran mallinimi (sivu 6). Varusteet määräytyvät mallin mukaan.

Sulkeissa oleva numero osoittaa määrän.

## Toimitetaan kaikkien mallien mukana

- Kamera (1)
- Akkulaturi BC-VM10A (1)



- Verkkojohto (1)\* (ei mukana Yhdysvalloissa ja Kanadassa)



\* Kameran mukana saattaa tulla useita virtajohtoja. Käytä maahan/alueelle sopivaa johtoa.

- Ladattava akku NP-FM500H (1)



- Micro USB -kaapeli (1)

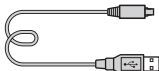

- Olkahihna (1)

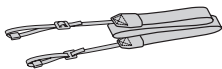

- Rungon suojus (1) (Kiinnitetty kameraan)



- Okulaarin kuppi (1) (kiinnitetty kameraan)
- Käyttöopas (tämä opas) (1)

## SLT-A58K

- DT18-55mm zoom-objektiivi (1)/objektiivinsuojus (1)/pakkaukansi (1)

## SLT-A58M

- DT18-135mm zoom-objektiivi (1)/objektiivin etusuojus (1)/objektiivin takasuojus (1)/vastavalosuoja (1)

## SLT-A58Y

- DT18-55mm zoom-objektiivi (1)/objektiivinsuojus (1)/pakkaukansi (1)
- DT55-200mm zoom-objektiivi (1)/objektiivin etusuojus (1)/objektiivin takasuojus (1)/vastavalosuoja (1)

# Akun lataaminen

Kun käytät kameraa ensimmäistä kertaa, muista ladata NP-FM500H ”InfoLITHIUM” -akku (mukana).

”InfoLITHIUM”-akku voidaan ladata, vaikka se ei ole aivan tyhjä. Akkua voidaan käyttää myös silloin, kun sitä ei ole ladattu täyteen.

Akku purkautuu itseksensä, vaikka sitä ei käytettäisi. Kuvaustilanteen menettämisen välttämiseksi lataa akku uudelleen ennen kuvaamista.

## 1 Aseta akku akkulaturiin.

Paina akkua, kunnes se napsahtaa.

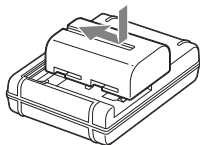

## 2 Kytke akkulaturi seinäpistorasiaan.

Valo palaa: Lataus käynnissä

Valo pois: Lataus valmis

Latausaika	Noin 175 minuuttia
------------	--------------------

- Kun ladataan täysin tyhjentynyt akku 25 °C:n lämpötilassa.
- CHARGE-lamppu sammuu, kun lataus on valmis.

USA ja Kanada

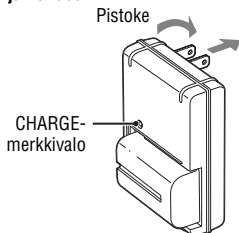

Muut maat/alueet kuin USA ja Kanada

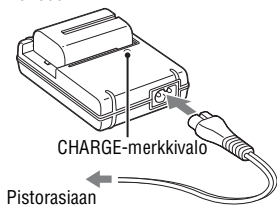

### Huomautuksia

- Latausaika vaihtelee akun jäljellä olevan varauksen tai latausolosuhteiden mukaan.
- Suosittelemme, että akku ladataan ympäristön lämpötilassa 10°C–30°C. Akkua ei ehkä voi ladata tehokkaasti tämän lämpötila-alueen ulkopuolella.
- Kytke akkulaturi lähimpään pistorasiaan.

# Akun/muistikortin (myydään erikseen) asettaminen

- 1** Avaa akun kansi liu'uttamalla vipua.

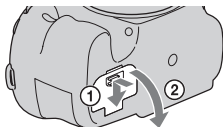

- 2** Aseta akku kokonaan painamalla akun kärjellä lukitusvipua.

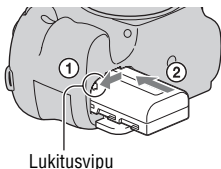

- 3** Sulje kansi.

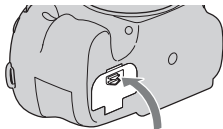

- 4** Avaa muistikortin kansi.

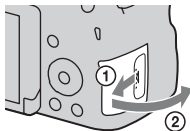

## 5 Aseta muistikortti.

- Paina muistikorttia paikalleen lovettu kulma kuvan mukaisessa suunnassa, kunnes se napsahtaa paikalleen.

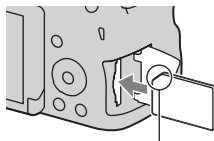

Varmista, että lovettu kulma osoittaa oikeaan suuntaan.

## 6 Sulje kansi.

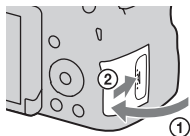

## Akun poistaminen

Sammuta kamera ja tarkista, että kameran värinä on loppunut ja että sekä nestekidenäyttö että käytön merkkivalo ovat sammuneet. Irrota sitten akku liu'uttamalla lukitusvipua nuolen suuntaan. Älä pudota akkua.

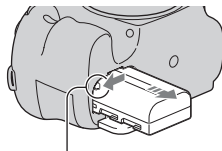

Lukitusvipu

## Muistikortin poistaminen

Varmista, ettei käytön merkkivalo pala, avaa sitten kansi ja paina muistikorttia kerran.

## Akussa jäljellä olevan varauksen tarkistaminen

Toimitettu akku on litium-ioniakku, joka pystyy välittämään kameran käyttöolosuhteita koskevia tietoja. Akun jäljellä oleva varaustaso näytetään prosenttilukuna kameran käyttöolosuhteiden mukaan.

Akun varaustaso						<b>"Akku on tyhjentynyt."</b>
	Korkea  Alhainen					Et voi ottaa enää lisää kuvia.

## Yhteensopivat muistikortit

Seuraavat muistikortit ovat yhteensopivia tämän kameran kanssa. Kaikkien muistikorttien toimivuutta tämän kameran kanssa ei kuitenkaan taata.

Muistikorttityypit	Valokuvat	Videot	Tässä oppaassa
Memory Stick PRO Duo	✓	✓ (Mark2)	Memory Stick PRO Duo
Memory Stick PRO-HG Duo	✓	✓	
Memory Stick XC-HG Duo	✓	✓	Memory Stick XC Duo
SD-muistikortti	✓	✓ (Luokka 4 tai nopeampi)	SD kortti
SDHC-muistikortti	✓	✓ (Luokka 4 tai nopeampi)	
SDXC-muistikortti	✓	✓ (Luokka 4 tai nopeampi)	

### Huomautuksia

- "Memory Stick XC-HG Duo"- tai SDXC-muistikortille tallennettuja kuvia ei voi tuoda eikä toistaa tietokoneilla tai AV-laitteilla, jotka eivät ole exFAT-yhteensopivia. Varmista, että laite on exFAT-yhteensopiva, ennen kuin liität sen kameraan. Jos liität kameran epäyhteensopivaan laitteeseen, saatat saada kehotteen alustaa kortti. Älä koskaan alusta korttia tämän kehotteen seurauksena, sillä toimenpide poistaa kaikki kortilla olevat tiedot. (exFAT on tiedostojärjestelmä, jota käytetään "Memory Stick XC-HG Duo"- ja SDXC-muistikorteissa.)



# Objektiivin kiinnitys

## 1 Irrota rungon suojus kamerasta ja pakkauskansi objektiivin takaa.

- Vaihda objektiivi nopeasti etäällä pölyisistä paikoista, jotta kameran sisään ei pääse pölyä tai roskia.
- Kun kuvaat, irrota objektiivinsuojus objektiivista.

Objektiivinsuojus

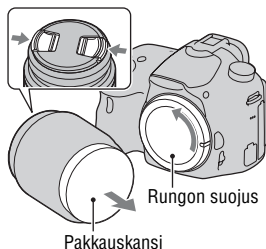

## 2 Kiinnitä objektiivi kohdistamalla objektiivissa ja kamerassa olevat oranssit merkit (kohdistusmerkit).

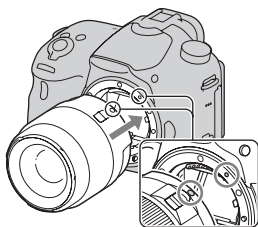

Oranssit kohdistusmerkit

## 3 Käännä objektiivia myötäpäivään, kunnes se napsahtaa lukittuun asentoon.

- Aseta objektiivi paikalleen suorassa.

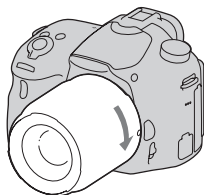

FI

**Huomautuksia**

- Älä paina objektiivin vapautinta objektiivia kiinnittäessäsi.
- Älä käytä voimaa objektiivia kiinnittäessäsi.
- E-kiinnitteiset objektiivit eivät ole yhteensopivia tämän kameran kanssa.
- Kun käytetään jalustaliitännällä varustettua objektiivia, kiinnitä jalusta objektiivin puolelle tasapainon säilyttämiseksi.
- Kun kannat kameraa objektiivi kiinnitettynä, pidä sekä kamerasta että objektiivista tukevasti kiinni.
- Älä pidä kiinni siitä objektiivin osasta, joka on työntynyt ulos zoomin tai tarkennuksen säätöä varten.

# Kameran kytkeminen päälle ja kellon asettaminen

Kun ensimmäisen kerran kytket virran kameraan, päivämäärän ja ajan asetusnäyttö tulee näkyviin.

## 1 Kytke virta kameraan asettamalla virtakytkin ON-asentoon.

Päivämäärän ja kellonajan asetusnäyttö tulee näkyviin.

- Sammuta kamera asettamalla virtakytkin asentoon OFF.

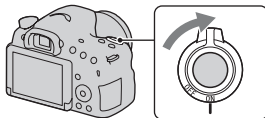

## 2 Tarkista, että [Syötä] on valittu nestekidenäytössä, ja paina sitten ohjauspainikkeen keskiosaa.

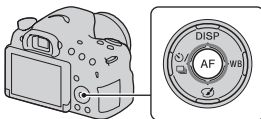

## 3 Valitse alue painamalla ohjauspainikkeessa ◀/▶ ja paina sitten ohjauspainikkeen keskiosaa.

## 4 Valitse kukin kohde painamalla ◀/▶ ja aseta numeroarvo painamalla ▲/▼.

**[Kesäaika]:** Ottaa kesäajan käyttöön tai pois käytöstä.

**[Pvm-muoto]:** Valitsee päivämäärän esitysmuodon.

- Keskiyö on klo 12:00 AM ja keskipäivä 12:00 PM.

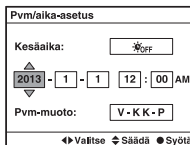
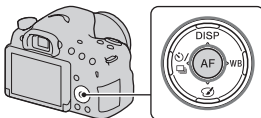

FI

---

**5 Aseta muut kohteet toistamalla vaihetta 4 ja paina sitten ohjauspainikkeen keskiosaa.**

---

**6 Tarkista, että [Syötä] on valittu, ja paina sitten ohjauspainikkeen keskiosaa.**

---

### **Päivämäärän/ajan asetustoimenpiteen peruuttaminen**

Paina MENU-painiketta.

### **Päivämäärän/kellonajan asettaminen uudelleen**

Päivämäärän/kellonajan asetusnäyttö tulee automaattisesti esiin vain, kun kameraan kytketään virta ensimmäisen kerran. Jos haluat asettaa päivämäärän ja kellonajan uudelleen, käytä valikkoa.

**MENU-painike** →  **1** → [Pvm/aika-asetus]

### **Alueen asettaminen uudelleen**

Voit määrittää alueen, jolla kameraa käytetään. Tällä asetuksella voit määrittää paikallisen alueen, jos kameraa käytetään ulkomailla.

**MENU-painike** →  **1** → [Alueasetus]

### **Päivämäärän ja ajan ylläpito**

Tässä kamerassa on sisäinen ladattava akku, joka ylläpitää päivämäärän, ajan ja muut asetukset riippumatta siitä, onko virta kytkettynä tai akku kiinnitettynä.

# Kameran opastoiminnon käyttö

## Kameran sisäinen opas

Kun ? (Kameran sisäinen opas) -painiketta painetaan Fn (Toiminto)- tai valikkonäytössä, valitun toiminnon tai asetuksen opas tulee automaattisesti esiin.

Jos haluat valita toimintoja tai asetuksia, jotka eivät ole käytettävissä Fn-näytössä, ota ne käyttöön painamalla ohjauspainikkeen keskiosaa asianmukaisen asetuksen näyttämiseksi.

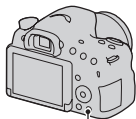

? (Kameran sisäinen opas) -painike

## Kuvausvihjeitä

Kamera näyttää kuvausvihjeitä valitun kuvaustilan mukaan.

### 1 Paina ? (Kameran sisäinen opas) -painiketta, kun tallennustietonäyttö on näkyvässä.

Nykyisen kohteen kuvausvihjeluettelo tulee automaattisesti näkyviin.

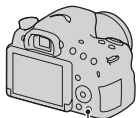

? (Kameran sisäinen opas) -painike

### 2 Valitse haluamasi kuvausvihje painamalla ohjauspainikkeessa ▲/▼ ja paina sitten ohjauspainikkeen keskiosaa.

Kuvausvihje näytetään.

- Voit vierittää näyttöä painamalla ▲/▼.
- Voit valita kohteen painamalla ◀/▶.

## **Kaikkien kuvausvihjeiden näyttäminen**

Voit etsiä kaikkia kuvausvihjeitä valikosta

Käytä tätä kohdetta, kun haluat lukea aiemmin näkemiäsi kuvausvihjeitä.

**MENU-painike** →  **3** → **[Kuvausvihjeet]** → **Valitse haluamasi kuvausvihje**

# Mitä ohjelmistolla voi tehdä

Käytä kameralla kuvattujen kuvien hyödyntämiseen seuraavaa ohjelmistoa:

- ”PlayMemories Home” (vain Windows)

Voit tuoda kameralla tallennettuja kuvia tai videoita tietokoneelle, jotta voit katsella niitä ja käyttää erilaisia käteviä ominaisuuksia otettujen kuvien paranteluun. PlayMemories Home tarvitaan tuotaessa AVCHD-videoita tietokoneeseen.

- ”Image Data Converter”

Voit retusoida RAW-muotoisia kuvia ja muuntaa ne JPEG/TIFF-muotoon.

## Mitä ”PlayMemories Home” -ohjelmistolla voi tehdä

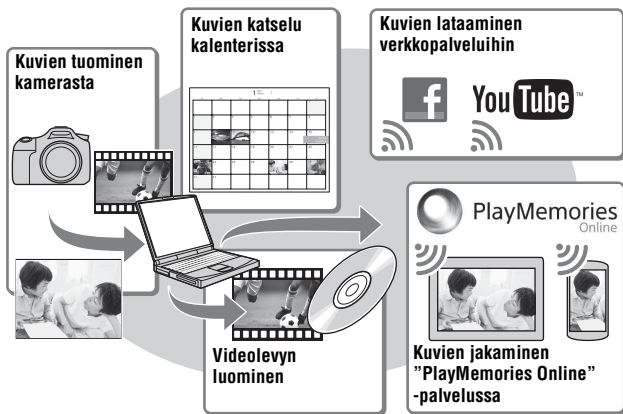

### ”PlayMemories Home” -ohjelmiston asentaminen (vain Windows)

Voit ladata PlayMemories Home -sovelluksen seuraavasta osoitteesta (sivu 21):

[www.sony.net/pm](http://www.sony.net/pm)

### Huomautuksia

- ”PlayMemories Home” -sovelluksen asentamiseen tarvitaan Internet-yhteys.
- ”PlayMemories Online”- tai muiden verkkopalveluiden käyttöön tarvitaan Internet-yhteys. ”PlayMemories Online” tai muut verkkopalvelut eivät välttämättä ole saatavilla eräissä maissa tai eräillä alueilla.
- ”PlayMemories Home” ei ole yhteensopiva Mac-tietokoneiden kanssa. Käytä Maciin asennettuja sovelluksia. Katso lisätietoja seuraavasta osoitteesta:  
<http://www.sony.co.jp/imsoft/Mac/>

## Mitä ”Image Data Converter” -ohjelmistolla voi tehdä

”Image Data Converter” -ohjelmiston avulla voit tehdä seuraavia asioita:

- Voit katsella RAW-tilassa tallennettuja kuvia ja muokata niitä erilaisilla korjauksilla, esimerkiksi sävykäyrä ja terävyys.
- Voit säätää kuvia käyttämällä valkotasapainoa, valotusta, [Luova asetus] -toimintoa yms.
- Voit tallentaa tietokoneessa näytetyt ja muokatut valokuvat. Voit tallentaa kuvan joko RAW-muodossa tai yleisessä tiedostomuodossa (JPEG/TIFF).
- Voit näyttää ja vertailla tällä kameralla kuvattuja RAW-kuvia ja JPEG-kuvia.
- Voit järjestää kuvia viidelle tasolle.
- Voit käyttää värietikettejä yms.

### ”Image Data Converter” -ohjelmiston asentaminen (Windows/Mac)

Voit ladata Image Data Converter -sovelluksen seuraavasta osoitteesta (sivu 22):

<http://www.sony.co.jp/ids-se/>

### Huomautuksia

- ”Image Data Converter” -sovelluksen asentamiseen tarvitaan Internet-yhteys.



# Ohjelmiston asentaminen

## ”PlayMemories Home” -sovelluksen asennus

- Kirjautu järjestelmänvalvojana.
- Jos tietokoneeseen on jo asennettu ennen vuotta 2011 julkaistujen mallien mukana toimitettu ”PMB (Picture Motion Browser)” -ohjelmisto, ”PlayMemories Home” korvaa sen ja asennetaan. Vaikka eräät ”PlayMemories Home” -toiminnot eroavat ”PMB”-toiminnoista, käytä silti ”PlayMemories Home” -sovellusta.

### 1 Mene tietokoneen Internet-selaimella seuraavaan osoitteeseen ja napsauta sitten [Install] → [Run].

[www.sony.net/pm](http://www.sony.net/pm)

### 2 Suorita asennus loppuun noudattamalla näytön ohjeita.

- Kun esiin tulee ilmoitus, joka pyytää liittämään kameras tietokoneeseen, liitä kamera ja tietokone micro USB -kaapelilla (mukana).

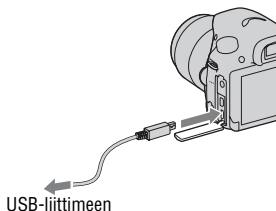

## ”PlayMemories Home Help Guide” -oppaan katselu

Lisätietoja ”PlayMemories Home” -sovelluksen käytöstä on ”PlayMemories Home Help Guide” -oppaassa.

### Kaksoisnapsauta työpöydällä olevaa [PlayMemories Home Help Guide] -kuvaketta.

- ”PlayMemories Home Help Guide” -oppaan käyttäminen Käynnistä-valikosta: Valitse [Start] → [All Programs] → [PlayMemories Home] → [PlayMemories Home Help Guide].

- Windows 8: Valitse Käynnistä-näytöstä [PlayMemories Home] -kuvake, käynnistä ”PlayMemories Home” ja valitse [Help]-valikosta [PlayMemories Home Help Guide].
- Lisätietoja PlayMemories Home -sovelluksesta on myös seuraavalla PlayMemories Home -tukisivulla (vain englanniksi):  
<http://www.sony.co.jp/pmh-se/>

## ”Image Data Converter” -sovelluksen asennus

### 1 Mene tietokoneen Internet-selaimella seuraavaan osoitteeseen.

Windows: <http://www.sony.co.jp/imsoft/Win/>

Mac: <http://www.sony.co.jp/imsoft/Mac/>

### 2 Suorita asennus loppuun noudattamalla näytön ohjeita.

## ”Image Data Converter Guide” -oppaan katselu

Lisätietoja ”Image Data Converter” -sovelluksen käytöstä on ”Image Data Converter Guide” -oppaassa.

#### Windows:

Valitse [Start] → [All Programs] → [Image Data Converter] → [Help] → [Image Data Converter Ver.4].

#### Mac:

Käynnistä Finder → [Applications] → [Image Data Converter] → [Image Data Converter Ver.4] → Valitse valikkoriviltä Help → Image Data Converter Guide.

- Windows 8: Käynnistä ”Image Data Converter Ver.4” → Valitse valikkoriviltä Help → ”Image Data Converter Guide”.
- Lisätietoja Image Data Converter -sovelluksesta on myös seuraavalla Image Data Converter -tukisivulla (vain englanniksi):  
<http://www.sony.co.jp/ids-se/>

# Lisätietojen saaminen kamerasta ( $\alpha$ -käsikirja)

$\alpha$ -käsikirja voidaan ladata Internetistä. Julkaisussa  $\alpha$ -käsikirja on yksityiskohtaisempia tietoja kameran lukuisista toiminnoista.

---

## **1 Siirry Sony-tukisivulle.**

<http://www.sony.net/SonyInfo/Support/>

---

## **2 Valitse maa tai alue.**

## **3 Etsi tukisivulta kamerasi mallinimeä.**

- Katso mallinimi kameran pohjasta.
-

## Tavaramerkit

- ”AVCHD” ja ”AVCHD”  
-logotyypit ovat Panasonic Corporationin ja Sony Corporationin tavaramerkkejä.
- Microsoft, Windows, DirectX ja Windows Vista ovat Microsoft Corporation tavaramerkkejä tai rekisteröityjä tavaramerkkejä Yhdysvalloissa ja/tai muissa maissa.
- Mac ja Mac OS ovat Apple Inc:n tavaramerkkejä tai rekisteröityjä tavaramerkkejä.
- Intel, Intel Core, MMX ja Pentium ovat Intel Corporationin tavaramerkkejä tai rekisteröityjä tavaramerkkejä.
- SDXC -logo on SD-3C, LLC:n tavaramerkki.
- Facebook ja ”f”-logo ovat Facebook, Inc. -yhtiön tavaramerkkejä tai rekisteröityjä tavaramerkkejä.
- YouTube ja ”YouTube”-logo ovat Google Inc. -yhtiön tavaramerkkejä tai rekisteröityjä tavaramerkkejä.
- Lisäksi muut tässä oppaassa käytetyt järjestelmien ja tuotteiden nimet ovat yleensä niiden kehittäjien tai valmistajien tavaramerkkejä tai rekisteröityjä tavaramerkkejä. Merkkejä <sup>TM</sup> ja <sup>®</sup> ei ole kuitenkaan käytetty kaikissa tapauksissa tässä oppaassa.



AVCHD

Tätä tuotetta koskevia lisätietoja ja vastauksia usein esitettyihin kysymyksiin on asiakastuen [www-sivustolla](http://www.sony.net).

[http://www.sony.net/](http://www.sony.net)

Painettu käyttäen haihtuvista orgaanisista yhdisteistä vapaata kasvisöljypohjaista mustetta.



**ADVARSEL!**

For å redusere brannfaren og faren for å få elektrisk støt, må du ikke utsette denne enheten for regn eller fuktighet.

**VIKTIGE  
SIKKERHETSINSTRUKSER  
-TA VARE PÅ DISSE  
INSTRUKSENE  
FARE  
FOR Å REDUSERE  
FAREN FOR BRANN  
ELLER ELEKTRISK  
STØT, MÅ DU FØLGE  
DISSE INSTRUKSENE  
NØYE**

**Forsiktig****Batteri**

Hvis batteriet feilbehandles, kan det sprekke, forårsake brann eller til og med kjemiske brannskader. Ivareta følgende forholdsregler:

- Ikke demonter det.
- Ikke knus batteriet, og ikke utsett det for slag eller støt, som f.eks. hammerslag, at det faller ned eller at noen tramper på det.
- Ikke kortslutt batterikontaktene og ikke la metallgjenstander berøre dem.
- Ikke utsett batteriet for høye temperaturer over 60 °C, som f.eks. direkte sollys eller i en bil som er parkert i solen.
- Ikke sett fyr på batteriet eller kast det på bålet.
- Ikke håndter ødelagte eller lekkende litiumionbatterier.
- Batteriet må kun lades med en ekte Sonybatterilader eller en enhet som kan lade batteriet.
- Oppbevar batteriet utilgjengelig for små barn.
- Hold batteriet tørt.
- Bytt det ut kun med samme eller tilsvarende type anbefalt av Sony.
- Kasser brukte batterier omgående, som beskrevet i instruksene.

**Batterilader**

Bruk et nærliggende strømuttak når du bruker laderen. Koble fra laderen fra strømuttaket omgående hvis det oppstår en funksjonsfeil ved bruk av apparatet.

## For kunder i Europa

### Merknad for kunder i land som benytter EU direktiver

Dette produktet er produsert av eller på vegne av Sony Corporation 1-7-1 Konan Minato-ku Tokyo, 108-0075 Japan. Henvendelser relatert til produkt samsvar basert på Europeisk Unions lovgivning skal adresseres til autorisert representant, Sony Deutschland GmbH, Hedelfinger Strasse 61, 70327 Stuttgart, Tyskland. For service eller garanti saker, vennligst referer til adresse som nevnt i separat service eller garanti dokument.

Dette produktet er testet og funnet å være kompatibelt med grenseverdiene i EMC-direktivet for bruk av tilkoblingskabler som er kortere enn 3 meter.

### NB!

De elektromagnetiske feltene ved spesifikke frekvenser kan påvirke bilde og lyd i denne enheten.

### Merk

Hvis statisk elektrisitet eller elektromagnetisme forårsaker brudd på dataoverføringen, må du starte programmet om igjen eller koble fra og koble til igjen kommunikasjonskabelen (USB e.l.).

### Kassering av gamle elektriske og elektroniske apparater (gjelder i den Europeiske Unionen og andre europeiske land med separat innsamlingsystem)



Dette symbolet på produktet eller emballasjen indikerer at dette produktet ikke må behandles som husholdningsavfall. I stedet skal det leveres til spesiell innsamlingsstasjon for gjenvinning av

elektrisk og elektronisk utstyr. Ved å sørge for at dette produktet avhentes på korrekt måte, vil du være med på å forhindre mulige negative følger for miljøet og helse, som ellers kan forårsakes av feilaktig avfallshåndtering av dette produktet. Gjenvinning av disse materialene vil være med på å ta vare på våre naturressurser. For mer informasjon om gjenvinning av dette produktet, kan du kontakte lokale myndigheter, renovasjonsverket der du bor eller butikken der du kjøpte produktet.

## Avfallsinstruksjon vedrørende oppbrukte batterier (gjelder i EU og andre europeiske land med separate resirkuleringsrutiner)



Dette symbolet på batteriet eller på forpakningen betyr at batteriet ikke skal behandles som vanlig husholdningsavfall.

På visse batterier kan dette symbolet brukes i kombinasjon med et kjemisk symbol. Symbolet for kvikksølv (Hg) eller bly (Pb) er lagt til dersom batteriet inneholder mer enn 0,0005% kvikksølv eller 0,004% bly.

Ved å sørge for at disse batteriene blir kastet riktig vil du bidra til å beskytte miljøet og menneskers helse fra potensielt negative konsekvenser som ellers kunne ha blitt forårsaket av ukorrekt avfallshåndtering. Resirkulering av materialene vil bidra til å bevare naturlige ressurser.

Hva gjelder produkter som av sikkerhets-, ytelses- eller dataintegritetsgrunner krever permanent tilkobling til et inkorporert batteri, bør dette batteriet skiftes kun av autorisert servicepersonell.

For å forsikre at batteriet blir behandlet korrekt skal det leveres til en resirkuleringsstasjon for elektriske produkter når det er oppbrukt.

Hva gjelder alle andre batterier, vennligst se informasjonen om hvordan man fjerner batteriet på riktig måte. Lever batteriet på en resirkuleringsstasjon for oppbrukte batterier.

For mer detaljert informasjon vedrørende korrekt avfallsmetode av dette produktet og av andre batterier, vennligst kontakt ditt kommunekontor, din avfallstjeneste eller forhandleren hvor du kjøpte produktet.



# Om bruk av kameraet

## Fremgangsmåte for fotografering

Dette kameraet har to moduser for overvåking av objekter: En LCD-skjermmodus som bruker LCD-skjerm, og en søkermodus som bruker søkeren.

## Om funksjonene som er tilgjengelige med kameraet

For å kontrollere om det er en 1080 60i-kompatibel enhet eller en 1080 50i-kompatibel enhet, kan du se etter følgende merker på bunnen av kameraet.

1080 60i-kompatibel enhet: 60i

1080 50i-kompatibel enhet: 50i

## Ingen erstatning for innspilt innhold

Det kan ikke gis erstatning for det innspilte innholdet hvis en teknisk feil på kameraet, minnekortet e.l. skulle gjøre opptak eller avspilling umulig.

## Sikkerhetskopiering anbefales

For å unngå å risikere tap av data må du alltid ta sikkerhetskopier (backup) av data på andre medier.

## Merknader om LCD-skjermen, den elektroniske søkeren, objektivet og bildesensoren

- LCD-skjermen og den elektroniske søkeren produseres ved hjelp av ekstremt nøyaktig teknologi, noe som resulterer i at mer enn 99,99 % av bildeelementene (pikslene) er reelt operative. Det kan imidlertid forekomme at små svarte og/eller lyse punkter (med hvit, rød, blå eller grønn farge) vises kontinuerlig på LCD-skjermen og i den elektroniske søkeren. Disse punktene er en normal følge av produksjonsprosessen og påvirker ikke bildene på noen måte.
- Ikke hold kameraet etter LCD-skjermen.

- Ikke utsett kameraet for solskinn eller fotografer i retning av solen i lengre tid. Det interne maskineriet kan bli skadet. Hvis reflektert sollys fokuseres på en gjenstand i nærheten, kan denne ta fyr.
- Det er en magnet på baksiden og rundt den roterende akselen i hengselet til LCD-skjermen. Unngå å ha noe som påvirkes av en magnet, for eksempel disketter eller kredittkort, i nærheten av LCD-skjermen
- I miljøer med lav temperatur kan bilder bli hengende igjen på skjermen. Dette er ikke feil. Når du slår på kameraet i kalde omgivelser, kan skjermen bli forbigående svart. Når kameraet er oppvarmet, vil skjermen fungere normalt.
- Det innspilte bildet kan være forskjellig fra det bildet du registrerte før opptak.

## Om å ta opp i lengre tid av gangen

- Når du fotograferer over et lengre tidsrom, vil kameratemperaturen øke. Kommer temperaturen opp på et visst nivå, vises [ ]-symbolet på skjermen, og kameraet slås av automatisk. Hvis kameraet slås av, må du la det hvile i 10 minutter eller lenger, slik at temperaturen i kameraet synker til et sikkert nivå.
- Temperaturen i kameraet stiger raskt når lufttemperaturen er høy.
- Når kameratemperaturen stiger, kan bilde kvaliteten bli dårligere. Vi anbefaler at du venter til temperaturen i kameraet faller før du fortsetter å fotografere.
- Overflaten på kameraet kan bli varm. Dette er ikke feil.

## Merknader om import av AVCHD-filmer til en datamaskin

Når du importerer AVCHD-filmer til en Windows-datamaskin, må du bruke programvaren "PlayMemories Home".

## Om å spille av film på andre enheter

- Dette kameraet bruker MPEG-4 AVC/H.264 High Profile til opptak i AVCHD-format. Filmer som tas opp i AVCHD-format med dette kameraet, kan ikke spilles av med følgende enheter.
  - Andre enheter som er kompatible med AVCHD-formatet som ikke støtter High Profile
  - Enheter som er inkompatible med AVCHD-formatet
 Dette kameraet bruker også MPEG-4 AVC/H.264 Main Profile til opptak i MP4-format. Dette er grunnen til at film som er tatt opp i MP4-format med dette kameraet ikke kan spilles av på andre enheter enn de som støtter MPEG-4 AVC/H.264.
- Disker som er tatt opp med HD-bildekvalitet (høy oppløsning) kan kun spilles av på enheter som er kompatible med AVCHD-formatet. DVD-baserte spillere eller opptakere kan ikke avspille plater med HD-bildekvalitet fordi de er inkompatible med AVCHD-formatet. Dessuten får DVD-baserte spillere eller opptakere kanskje ikke løst ut plater med HD-bildekvalitet.

## Advarsel om opphavsrettigheter

TV-programmer, filmer, videobånd og annet materiale kan være opphavsrettslig beskyttet. Uautoriserte opptak av slikt materiale kan stride mot bestemmelsene i lover om opphavsrett.

## Bildene som brukes i denne håndboken

Fotografiene som brukes som bildeeksempler i denne brukerhåndboken, er reproduserte bilder og ikke bilder som faktisk er tatt med dette kameraet.

## Om dataspesifikasjonene som er beskrevet i denne bruksanvisningen

Data om ytelse og spesifikasjoner er angitt under følgende forhold, med mindre noe annet er beskrevet i denne håndboken: Ved en vanlig omgivelsestemperatur på 25°C, og ved bruk av et batteri som er blitt fulladet i ca. en time etter at ladelampen har slukket.

## Modellbetegnelse

Denne håndboken dekker flere modeller som leveres med ulike objektiver. Modellnavnet varierer med det medfølgende objektivet. Hvilken modell som er tilgjengelig, avhenger av landet eller regionen.

Modellbetegnelse	Objektiv
SLT-A58K	DT18-55mm
SLT-A58M	DT18-135mm
SLT-A58Y	DT18-55mm og DT55-200mm

# Kontrollere leverte deler

Kontroller først modellnavnet til kameraet ditt (side 6). Tilbehøret som følger med, avhenger av modellen.

Tallet i parentes angir mengden.

## Leveres med alle modeller

- Kamera (1)
- Batterilader BC-VM10A (1)



- Strømkabel (1)\* (ikke inkludert i USA og Canada)



\* Det kan hende at flere strømledninger følger med kameraet. Bruk den som passer i ditt land eller regioner.

- Oppladbart batteri NP-FM500H (1)



- Mikro-USB-kabel (1)

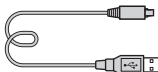

- Skulderrem (1)

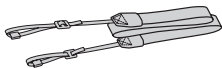

- Deksel (1) (festet på kamerahuset)



- Okulardeksel (1) (festet på kamerahuset)
- Bruksanvisning (denne håndboken) (1)

## SLT-A58K

- DT18-55mm zoom-objektiv (1)/ fremre objektivdeksel (1)/ emballasjedeksel (1)

## SLT-A58M

- DT18-135mm zoomobjektiv (1)/ fremre objektivdeksel (1)/bakre objektivdeksel (1)/linseskjerm (1)

## SLT-A58Y

- DT18-55mm zoom-objektiv (1)/ fremre objektivdeksel (1)/ emballasjedeksel (1)
- DT55-200mm zoomobjektiv (1)/ fremre objektivdeksel (1)/bakre objektivdeksel (1)/linseskjerm (1)

# Lade batteriet

Når du bruker kameraet for første gang, må du huske å lade NP-FM500H "InfoLITHIUM" batteriet (inkludert).

"InfoLITHIUM"-batteriet kan lades selv om det ikke er helt utladet.

Batteriet kan brukes selv om det ikke er helt oppladet.

Et oppladet batteri lades ut litt etter litt, selv om du ikke bruker det. For ikke å gå glipp av en mulighet til å fotografere, bør du lade batteriet igjen før du fotograferer.

---

## 1 Sett batteriet inn i batteriladeren.

Skyv inn batteripakken til du hører et klikk.

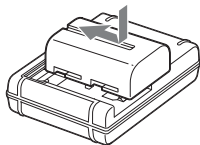

## 2 Sett batteriladerens kontakt i en stikkontakt.

Lys på: Lading pågår

Lys av: Lading fullført

Ladetid	Omtrent 175 minutter
---------	----------------------

- Ved lading av en fullt utladet batteripakke ved en temperatur på 25°C.
- CHARGE-lampen slukkes når ladingen er fullført.

For USA og Canada

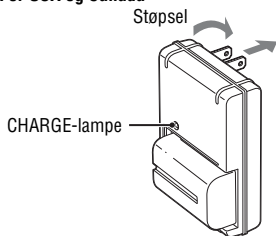

For land/regioner utenom USA og Canada

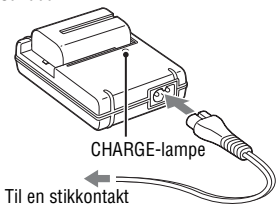

### Kommentarer

- Ladetiden kommer også an på hvor mye strøm det er igjen på batteriet samt ladeforholdene.
- Vi anbefaler at batteriet lades opp i omgivelsestemperaturer på mellom 10°C og 30°C. Det kan hende du ikke får ladet batteriet ordentlig hvis temperaturen er utenfor dette området.
- Sett batteriladerens kontakt i nærmeste stikkontakt.

# Sette inn batteriet/minnekortet (selges separat)

- 1** Åpne batteridekselet ved å skyve på bryteren.

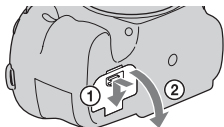

- 2** Sett batteriet helt inn ved å bruke kanten på batteriet til å skyve på låsehendelen.

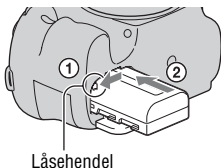

- 3** Lukk dekselet.

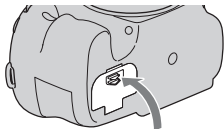

- 4** Skyv og åpne minnekortdekselet.

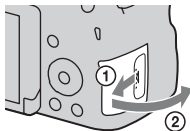

## 5 Sett inn et minnekort.

- Hold minnekortet med det avkuttete hjørnet som vist på bildet, og sett det inn til det går i inngrep med et klikk.

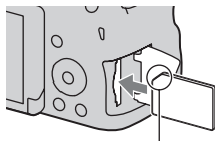

Pass på at hjørnet med hakk i vender i riktig retning.

## 6 Lukk dekslet.

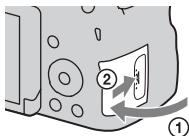

## Ta ut batteripakken

Slå av kameraet og sjekk at kameraet har sluttet å vibrere og at både LCD-skjermen og tilgangslampen er slukket. Skyv så låsespaken i den retningen pilen viser, for å ta ut batteriet. Vær forsiktig så du ikke mister batteriet.

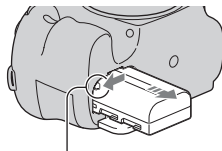

Låsehendel

## Ta ut minnekortet

Kontroller at tilgangslampen ikke lyser, åpne dekslet, og skyv så minnekortet inn én gang.

## Kontrollere batterinivået

Den medfølgende batteripakken er et litium-ion-batteri som kan utveksle informasjon om bruksforholdene for kameraet. Gjenværende batteritid i prosent vises i henhold til kameraets bruksforhold.

NO

Batterinivå						"Batteriet er tomt."
	Høy  Lav					Du kan ikke ta flere bilder.

## Minnekort du kan bruke

Følgende minnekort er kompatible med dette kameraet: Men ikke alle minnekort garanteres å virke med dette kameraet.

Typer minnekort	Stillbilder	Film	I denne håndboken
Memory Stick PRO Duo	✓	✓ (Mark2)	Memory Stick PRO Duo
Memory Stick PRO-HG Duo	✓	✓	
Memory Stick XC-HG Duo	✓	✓	Memory Stick XC Duo
SD minnekort	✓	✓ (Klasse 4 eller raskere)	SD-kort
SDHC minnekort	✓	✓ (Klasse 4 eller raskere)	
SDXC minnekort	✓	✓ (Klasse 4 eller raskere)	

### Kommentarer

- Bilder som er lagret på et minnekort av typen "Memory Stick XC-HG Duo" eller SDXC, kan ikke importeres til eller spilles av på datamaskiner eller AV-enheter som ikke er kompatible med exFAT. Forviss deg om at enheten er kompatibel med exFAT før du kobler den til kameraet. Hvis du kobler kameraet til en inkompatibel enhet, vil du kanskje bli bedt om å formatere kortet. Ikke formater kortet som svar på denne oppfordringen, fordi det vil slette alle data på kortet. (exFAT er det filsystemet som brukes på minnekort av typen "Memory Stick XC-HG Duo" og SDXC.)



# Sette på et objektiv

## 1 Ta dekselet av kameraet og emballasjedekselet av baksiden av objektivet.

- Skift objektiv raskt på et sted som ikke er veldig støvete, så støv eller rusk ikke kommer inn i kameraet.
- Ved opptak skal du ta av det fremre objektivdekslet.

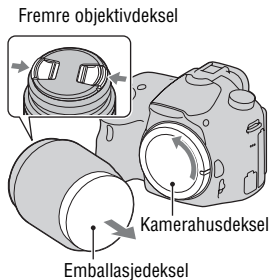

## 2 Sett på objektivet ved å plassere de oransje indeksmerkene (fatningsindekser) på objektivet og kameraet, rett overfor hverandre.

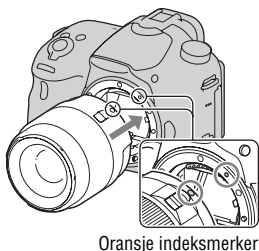

## 3 Drei objektivet med urviseren til det klikker på plass i låst stilling.

- Pass på å sette objektivet rett på.

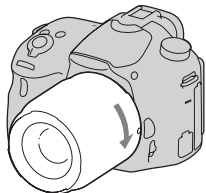

### Kommentarer

- Når du setter på objektivet, må du ikke trykke på utløserknappen for objektivet.
- Ikke bruk makt når du setter på objektivet.
- Objektiv med E-fatning er ikke kompatible med dette kameraet.
- Når du bruker et objektiv som er utstyrt med et stativfeste, kan du feste stativet til siden av objektivet for at dette skal stå støtt.
- Når du bærer kameraet med et objektiv påmontert, skal du holde godt fast i kameraet og objektivet.
- Ikke hold i den delen av objektivet som forlenges ved zoom- eller fokusjustering.

# Slå på kameraet og stille klokken

Første gang du slår på kameraet, vil skjermbildet for innstilling av dato/tid vises.

## 1 Still strømbryteren til ON for å slå på kameraet.

Skjermbildet for innstilling av dato/tid vises.

- For å slå av kameraet må du sette strømbryteren på OFF.

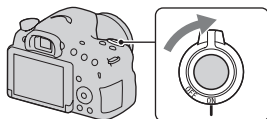

## 2 Kontroller at [Enter] er valgt på LCD-skjermen, og trykk deretter midt på kontrollknappen.

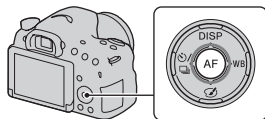

## 3 Velg ditt område med ◀/▶ på kontrollknappen, og trykk deretter midt på kontrollknappen.

## 4 Velg hvert enkelt element med ◀/▶ og angi tallverdien med ▲/▼.

**[Sommertid]:** Brukes til å aktivere eller deaktivere innstillingen for sommertid.

**[Datoformat]:** Velger hvilket datoformat som skal vises.

- Midnatt vises som 12:00 AM, midt på dagen som 12:00 PM.

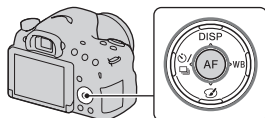

Dato/tid-innst.	
Sommertid:	<input type="checkbox"/> Off
2013	- 1 - 1 12 : 00 AM
Datoformat:	<input type="checkbox"/> A R - M - D
◀ Velg ⇄ Juster ● Enter	

NO

---

**5** Gjenta trinn 4 for å stille inn andre elementer, og trykk deretter midt på kontrollknappen.

---

**6** Kontroller at [Enter] er valgt, og trykk deretter midt på kontrollknappen.

---

### **Avbryte dato-/tidsinnstillingen**

Trykk på MENU-knappen.

### **Stille inn dato/klokkeslett igjen**

Dato-/tidsoppsettskjerm bildet vises automatisk kun når kameraet slås på første gang. Bruk menyen for å stille inn dato og klokkeslett igjen.

**MENU-knapp** →  **1** → [Dato/tid-innst.]

### **Stille inn området igjen**

Du kan stille inn det området hvor du bruker kameraet. Innstillingen kan brukes til å angi hvor du bruker kameraet når du er i utlandet.

**MENU-knapp** →  **1** → [Områdeinnstilling]

### **Holde innstillingen for dato og tid oppdatert**

Dette kameraet er utstyrt med et internt, oppladbart batteri som styrer datoen, klokken og andre innstillinger, uansett om kameraet er slått av eller på, eller om batteriet er installert eller ikke.

# Bruke kameraets veiviserfunksjon

## Veiledning i kameraet

Når du trykker på ? veiledning i kamera-knappen på Fn-skjermbildet (funksjonsskjermbildet) eller menyskjermbildet, vises en veiledning for den valgte funksjonen eller innstillingen automatisk.

For å velge utilgjengelige funksjoner eller innstillinger på Fn -skjermbildet, må du trykke midt på kontrollknappen.

Dermed vises det riktige oppsettet for at de skal kunne aktiveres.

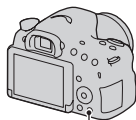

? (Kameraveiviser) knapp

## Fototips

Kameraet viser fototips i samsvar med den valgte opptaksmodusen.

### 1 Trykk på ? (Kameraveiviser-knappen) når skjermbildet med opptaksinformasjon vises.

En liste med fototips for det aktuelle motivet vises automatisk

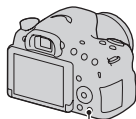

? (Kameraveiviser) knapp

### 2 Velg det ønskede fototipset med ▲/▼ på kontrollknappen, og trykk deretter midt på kontrollknappen.

Fototipset vises.

- Du kan rulle skjermen ved hjelp av ▲/▼.
- Du kan velge elementet ved hjelp av ◀/▶.

NO

## **Få tilgang til alle fototips**

Du kan søke gjennom alle fototipsene fra menyen.

Bruk dette elementet når du vil lese fototips du har sett før.

**MENU-knapp →  3 → [Opptakstipsliste] → Velg ønsket fototips**

# Hva du kan gjøre med programvare

Bruk følgende programvare for å bearbeide bilder som er tatt med kameraet:

- "PlayMemories Home" (kun Windows)  
Du kan importere stillbilder eller film som er tatt opp med kameraet, til datamaskinen din, slik at du kan vise dem og bruke diverse praktiske funksjoner til å forbedre de bildene du har tatt. "PlayMemories Home" er påkrevet ved import av AVCHD-filmer til datamaskinen din.
- "Image Data Converter"  
Du kan retusjere bilder i RAW-format og konvertere dem til JPEG/TIFF-format.

## Hva du kan gjøre med "PlayMemories Home"

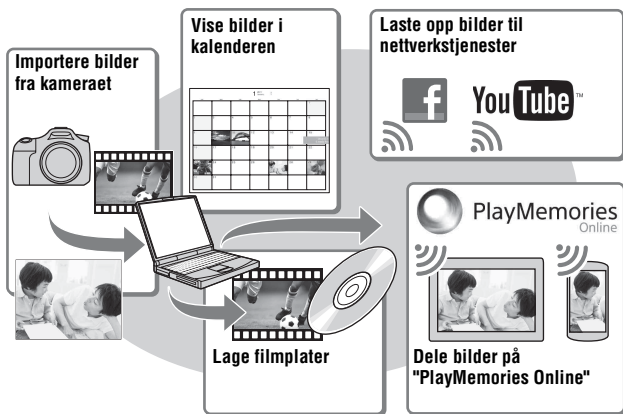

### Installere "PlayMemories Home" (kun for Windows)

Du kan installere "PlayMemories Home" fra følgende internettsadresse (side 21):

[www.sony.net/pm](http://www.sony.net/pm)

NO

## Kommentarer

- Det kreves en internettforbindelse for å kunne installere "PlayMemories Home".
- Det kreves en internettforbindelse for å kunne installere "PlayMemories Online" eller andre nettverkstjenester. "PlayMemories Online" eller andre nettverkstjenester er kanskje ikke tilgjengelige i alle land eller regioner.
- "PlayMemories Home" er ikke kompatibel med Mac-maskiner. Bruk de programmene som er installert på Mac-maskinen din. Hvis du vil vite mer, gå til følgende internettside:  
<http://www.sony.co.jp/imsoft/Mac/>

## Hva du kan gjøre med "Image Data Converter"

Med "Image Data Converter" kan du gjøre følgende:

- Du kan spille av og redigere bildene som er tatt opp i RAW-format med ulike korreksjoner, som f.eks. tonekurve og skarphet.
- Du kan justere bilder med hvitbalanse, eksponering, [Kreative innst.] osv.
- Du kan lagre bilder som har vært vist og redigert på en datamaskin. Du kan enten arkivere bildet i RAW-format eller arkivere det i et generelt filformat (JPEG/TIFF).
- Du kan vise og sammenlikne RAW-bilder og JPEG-bilder som er tatt med dette kameraet.
- Du kan rangere bildene i 5 kategorier.
- Du kan legge på fargeetiketter osv.

## Installere "Image Data Converter" (Windows/Mac)

Du kan laste ned "Image Data Converter" fra følgende internettside (side 22):

<http://www.sony.co.jp/ids-se/>

## Kommentarer

- Det kreves en internettforbindelse for å kunne installere "Image Data Converter".



# Installere programvaren

## Installere "PlayMemories Home"

- Logg deg på som administrator.
- Hvis programvaren "PMB (Picture Motion Browser)", levert med modeller som kom på markedet før 2011, allerede er installert på datamaskinen din, vil "PlayMemories Home" overskrive den og installeres. Selv om enkelte "PlayMemories Home"-funksjoner avviker fra funksjonene i "PMB", kan du bruke "PlayMemories Home".

### 1 Bruk nettleseren på datamaskinen, gå til følgende internetadresse og klikk deretter på [Install] → [Run].

[www.sony.net/pm](http://www.sony.net/pm)

### 2 Følg instruksjonene på skjermen for å fullføre installeringen.

- Når det vises en melding om å koble kameraet til en datamaskin, må du koble sammen kameraet og datamaskinen ved å bruke mikro-USB-kabelen (inkludert).

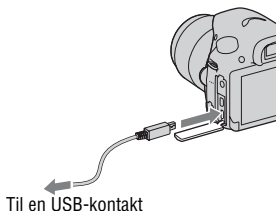

## Vise "PlayMemories Home Help Guide"

Hvis du vil vite mer om bruken av "PlayMemories Home", se "PlayMemories Home Help Guide".

### Dobbelklikk på [PlayMemories Home Help Guide]-ikonet på skrivebordet.

- For å åpne "PlayMemories Home Help Guide" fra startmenyen: Klikk på [Start] → [All Programs] → [PlayMemories Home] → [PlayMemories Home Help Guide].

NO

- For Windows 8, velg [PlayMemories Home]-ikonet på Start-skjermen, start deretter "PlayMemories Home" og velg [PlayMemories Home Help Guide] fra [Help]-menyen.
- Hvis du ønsker mer informasjon om "PlayMemories Home", kan du også se den følgende støttesiden for PlayMemories Home (kun tilgjengelig på engelsk):  
<http://www.sony.co.jp/pmh-se/>

## Installere "Image Data Converter"

### 1 Bruk nettleseren på datamaskinen, og gå til følgende internettadresse:

For Windows: <http://www.sony.co.jp/imsoft/Win/>

For Mac: <http://www.sony.co.jp/imsoft/Mac/>

### 2 Følg instruksjonene på skjermen for å fullføre installeringen.

## Vise "Image Data Converter Guide"

Hvis du vil vite mer om bruken av "Image Data Converter", se "Image Data Converter Guide".

#### For Windows:

**Klikk på [Start] → [All Programs] → [Image Data Converter] → [Help] → [Image Data Converter Ver.4].**

#### For Mac:

**Start Finder → [Applications] → [Image Data Converter] → [Image Data Converter Ver.4] → På menylinjen må du velge "Help" → "Image Data Converter Guide".**

- For Windows 8, start "Image Data Converter Ver.4" → I menylinjen, velg "Help" → "Image Data Converter Guide".
- Hvis du ønsker mer informasjon om "Image Data Converter", kan du også se den følgende støttesiden for "Image Data Converter" (kun tilgjengelig på engelsk):  
<http://www.sony.co.jp/ids-se/>

# Lære mer om kameraet (Brukerhåndbok for $\alpha$ )

"Brukerhåndbok for  $\alpha$ " kan lastes ned fra Internett. Slå opp i "Brukerhåndbok for  $\alpha$ " for å få grundige instruksjoner om kameraets mange funksjoner.

---

## **1** Gå til supportsidene til Sony.

<http://www.sony.net/SonyInfo/Support/>

---

## **2** Velg ditt land eller din region.

---

## **3** Søk på supportsidene etter modellbetegnelsen til kameraet.

- Sjekk modellbetegnelsen på undersiden av kameraet.
-

## Varemerker

- "AVCHD" og "AVCHD"-logoen er varemerker for Panasonic Corporation og Sony Corporation.
- Microsoft, Windows, DirectX og Windows Vista er enten registrerte varemerker eller varemerker for Microsoft Corporation i USA eller andre land.
- Mac og Mac OS er varemerker eller registrerte varemerker for Apple Inc.
- Intel, Intel Core, MMX og Pentium er varemerker eller registrerte varemerker for Intel Corporation.
- SDXC-logoen er et varemerke for SD-3C, LLC.
- Facebook og "f"-logoen er varemerker eller registrerte varemerker for Facebook, Inc.
- YouTube og "YouTube"-logoen er varemerker eller registrerte varemerker for Google Inc.
- I tillegg er system- og produktnavn som brukes i denne håndboken som regel varemerker eller registrerte varemerker for sine respektive utviklere eller produsenter. Merkene <sup>TM</sup> eller ® brukes imidlertid ikke i alle tilfeller i denne håndboken.



AVCHD

Ytterligere informasjon om dette produktet og svar på vanlige spørsmål finner du på kundeservice-sidene våre på nettet (Customer Support Website).

<http://www.sony.net/>

Trykket med trykksverte basert på vegetabilsk olje som ikke inneholder flyktige organiske forbindelser.



**ADVARSEL**

Apparatet må ikke udsættes for regn eller fugt af hensyn til risiko for brand eller elektrisk stød.

**VIGTIGE  
SIKKERHEDSINSTRUKTIONER  
-GEM DISSE  
INSTRUKTIONER  
FARE  
LÆS OMHYGGELIGT  
DISSE  
INSTRUKTIONER  
FOR AT REDUCERE  
RISIKOEN FOR  
BRAND ELLER  
ELEKTRISK STØD**

**FORSIGTIG****Batteri**

Hvis batteriet håndteres forkert, kan det eksplodere og føarsage brand eller endog kemiske forbrændinger. Bemærk følgende advarsler.

- Skil ikke enheden ad.
- Knus ikke batteriet, og udsæt det ikke for stød eller belastning såsom at hamre på det, tabe det eller træde på det.
- Kortslut det ikke, og lad ikke metalgenstande komme i kontakt med batteriterminalerne.
- Udsæt det ikke for høje temperaturer over 60 °C, f.eks. direkte sollys eller i en bil, der er parkeret i solen.
- Brænd ikke batteriet, og udsæt det ikke for ild.
- Undgå at håndtere beskadigede eller lækkelige Lithium-Ion-batterier.
- Sørg at oplade batteriet ved hjælp af en ægte Sony batterioplader eller en enhed, som kan oplade batteriet.
- Opbevar batteriet uden for små børns rækkevidde.
- Hold batteriet tørt.
- Udskift kun batteriet med et batteri af samme type eller en tilsvarende type, som anbefales af Sony.
- Bortskaf brugte batterier omgående som beskrevet i vejledningen.

**Batterioplader**

Brug den nærmeste stikkontakt, når du bruger opladeren. Hvis der opstår fejl, mens du bruger apparatet, skal du trække opladeren ud af stikkontakten med det samme.

## Til kunder i Europa

### Bemærkning til kunder i lande, hvor EU-direktiverne gælder

Dette produkt er fremstillet af eller på vegne af Sony Corporation, 1-7-1 Konan Minato-ku Tokyo, 108-0075 Japan. Forespørgsler relateret til produkt overensstemmelse i henhold til EU lovgivning skal adresseres til den autoriserede repræsentant, Sony Deutschland GmbH, Hedelfinger Strasse 61, 70327 Stuttgart, Tyskland. For service eller garanti henviser vi til de adresser, som fremgår af vedlagte service- eller garantidokumenter.

Dette produkt er blevet testet og fundet i overensstemmelse med de grænser, som er afstukket i EMC-regulativet for anvendelse af kabler, som er kortere end 3 meter.

#### **OBS!**

De elektromagnetiske felter ved de specifikke frekvenser kan påvirke apparatets lyd og billede.

#### **Bemærk!**

Genstart programmet, eller afbryd forbindelsen, og tilslut kommunikationskablet igen (USB osv.), hvis statisk elektricitet eller elektromagnetisk interferens bevirker, at dataoverførslen afbrydes midtvejs (fejl).

### Håndtering af udtjente elektriske og elektroniske produkter (Gælder for den Europæiske Union og andre europæiske lande med separate indsamlingssystemer)



Dette symbol på produktet eller emballagen angiver, at produktet ikke må behandles som husholdningsaffald. Det skal i stedet indleveres på en genbrugsplads specielt indrettet til modtagelse og

oparbejdning af elektriske og elektroniske produkter. Ved at sikre at produktet bortskaffes korrekt, forebygges de eventuelle negative miljø- og sundhedsskadelige påvirkninger, som en ukorrekt affaldshåndtering af produktet kan forårsage. Genindvinding af materialer vil medvirke til at bevare naturens ressourcer. Yderligere information om genindvindingen af dette produkt kan fås hos kommunen, det lokale renovationselskab eller butikken, hvor produktet blev købt.

## **Fjernelse af udtjente batterier (gælder for den Europæiske Union og andre europæiske lande med separate indsamlingssystemer)**



Dette symbol på batteriet eller emballagen betyder, at batteriet leveret med dette produkt ikke må bortskaffes som husholdningsaffald.

På visse batterier kan dette symbol anvendes i kombination med et kemisk symbol. Det kemiske symbol for kviksølv (Hg) eller bly (Pb) er anført hvis batteriet indeholder mere end 0,0005% kviksølv eller 0,004% bly.

Ved at sikre at sådanne batterier bortskaffes korrekt, tilsikres det, at de mulige negative konsekvenser for sundhed og miljø, som kunne opstå ved en forkert affaldshåndtering af batteriet, forebygges. Materiale genindvindingen bidrager ligeledes til at beskytte naturens ressourcer. Hvis et produkt kræver vedvarende elektricitetsforsyning af hensyn til sikkerheden samt ydeevnen eller data integritet, må batteriet kun fjernes af dertil uddannet personale.

For at sikre en korrekt håndtering af batteriet bør det udtjente produkt kun afleveres på dertil indrettede indsamlingspladser beregnet til affaldshåndtering af elektriske og elektroniske produkter.

Med hensyn til øvrige batterier, se venligst afsnittet der omhandler sikker fjernelse af batterier. Batteriet skal derefter afleveres på et indsamlingsted beregnet til affaldshåndtering og genindvinding af batterier.

Yderlige information om genindvinding af dette produkt eller batteri kan fås ved at kontakte den kommunale genbrugsstation eller den butik, hvor produktet blev købt.



# Bemærkninger om brug af kameraet

## Optageprocedure

Dette kamera har 2 tilstande til overvågning af motiver: En LCD-skærmtilstand der anvender LCD-skærmen, og en søgertilstand der anvender søgeren.

## Bemærkninger om de funktioner der er til rådighed med kameraet

For at finde ud af om det er en 1080 60i-kompatibel enhed eller en 1080 50i-kompatibel enhed skal du se efter følgende mærker i bunden af kameraet.

1080 60i-kompatibel enhed: 60i

1080 50i-kompatibel enhed: 50i

## Der ydes ingen kompensation for optaget indhold

Der kan ikke ydes kompensation for det optagede indhold, hvis optagelse eller afspilning ikke er mulig pga. en fejl i kameraet eller hukommelseskortet osv.

## Sikkerhedskopiering anbefales

For at undgå risikoen for tab af data skal du altid sikkerhedskopiere dine data til andre medier.

## Bemærkninger om LCD-skærmen, den elektroniske søger, objektivet og billedsensoren

- LCD-skærmen og den elektroniske søger er fremstillet med ekstremt præcis højteknologi, så mere end 99,99 % af alle pixel fungerer. Der kan dog forekomme ganske små sorte punkter og/eller lyse punkter (med hvid, rød, blå eller grøn farve), som konstant vises på LCD-skærmen eller i den elektroniske søger. Disse punkter er normale i fremstillingsprocessen og påvirker på ingen måde billederne.
- Hold ikke kameraet i LCD-skærmen.

- Udsæt ikke kameraet for sollys, og optag ikke mod solen i længere tid. Den interne mekanisme kan blive beskadiget. Hvis reflekteret sollys fokuseres på en genstand i nærheden, kan det medføre brand.
- Der er en magnet på bagsiden og rundt om den roterende aksel på LCD-skærmens hængsel. Lad ikke noget, der let påvirkes af en magnet som f.eks. floppydiske eller kreditkort, komme i nærheden i LCD-skærmen.
- Billeder kan trække et spor hen over skærmen i kolde omgivelser. Dette er ikke en funktionsfejl. Når du tænder for kameraet på et koldt sted, kan skærmen muligvis blive midlertidigt mørk. Når kameraet er varmet op, fungerer skærmen normalt.
- Det optagede billede afviger muligvis fra det billede, som du så, inden du optog.

## Bemærkninger om optagelse i længere tidsperioder

- Når du fortsætter med at optage i længere tid, stiger temperaturen i kameraet. Hvis temperaturen når et vist niveau, vises [Z]-ikonet på skærmen, og kameraet slukker automatisk. Hvis kameraet slukkes, skal du lade det være i 10 minutter eller mere, så temperaturen inden i kameraet kan falde til et sikkert niveau.
- Ved høje omgivelsestemperaturer stiger temperaturen i kameraet hurtigt.
- Når temperaturen i kameraet stiger, kan billedkvaliteten muligvis forringes. Vi anbefaler, at du venter, indtil temperaturen i kameraet er faldet, før du fortsætter med at optage.
- Kameraets overflade kan muligvis blive varm. Dette er ikke en funktionsfejl.

## Bemærkninger om import af AVCHD-film til en computer

Når du importerer AVCHD-film til en computer, skal du anvende softwaren "PlayMemories Home" på Windows-computere.

## Bemærkninger om afspilning af film på andre enheder

- Dette kamera bruger MPEG-4 AVC/H.264 High Profile til optagelse i AVCHD-format. Film, der er optaget i AVCHD-format på dette kamera, kan ikke afspilles ved brug af de følgende enheder.
  - Andre enheder, der er kompatible med AVCHD-formatet, som ikke understøtter High Profile
  - Enheder, der ikke er kompatible med AVCHD-formatet
 Dette kamera bruger også MPEG-4 AVC/H.264 Main Profile til optagelse i MP4-format. Derfor kan film, der er optaget i MP4-format på dette kamera, ikke afspilles på andre enheder end dem, der understøtter MPEG-4 AVC/H.264.
- Diske, der er optaget i HD-billedkvalitet (high-definition) kan kun afspilles på enheder, som er kompatible med AVCHD-formatet. DVD-baserede afspillere eller -optagere kan ikke afspille diske i HD-billedkvalitet, fordi de ikke er kompatible med AVCHD-formatet. Derudover kan DVD-baserede afspillere eller optagere muligvis ikke udskubbe diske i HD-billedkvalitet.

## Advarsel om ophavsret

Tv-programmer, film, videobånd og andet materiale kan være ophavsretligt beskyttet. Uautoriseret optagelse af sådant materiale er i strid med bestemmelserne i lovene om ophavsret.

## Billederne, der bruges i denne vejledning

De fotografier, der bruges som eksempler på billeder i denne vejledning, er reproducerede billeder og ikke faktiske billeder, der er taget med dette kamera.

## Om de dataspecifikationer, som står beskrevet i denne manual

Dataene for ydelse og specifikationer er defineret under de følgende forhold, undtagen som beskrevet i denne vejledning: ved en almindelig omgivelsestemperatur på 25°C og ved brug af et batteri, som er blevet ladet helt op i ca. en time efter opladelampen er slukket.

## Modelnavn

Denne vejledning dækker adskillige modeller udstyret med forskellige objektiver. Modelnavnet varierer afhængigt af det medfølgende objektiv. Den tilgængelige model varierer afhængigt af landet/regionen.

Modelnavn	Objektiv
SLT-A58K	DT18-55mm
SLT-A58M	DT18-135mm
SLT-A58Y	DT18-55 mm og DT55-200 mm

# Kontrol af de medfølgende dele

Kontroller først modelnavnet på dit kamera (side 6). Det medfølgende tilbehør varierer afhængigt af modellen.

Tallet i parenteser angiver antallet.

## Følger med alle modeller

- Kamera (1)
- Batterioplader BC-VM10A (1)

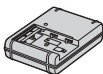

- Netledning (1)\* (medfølger ikke i USA og Canada)



\* Der følger muligvis flere netledninger med dit kamera. Anvend den der passer til dit land/region.

- Genopladeligt batteri NP-FM500H (1)



- Mikro-USB-kabel (1)

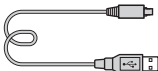

- Skulderrem (1)

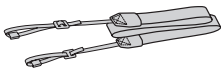

- Dæksel til hus (1) (Monteret på kameraet)



- Øjestykkedel (1) (Monteret på kameraet)
- Betjeningsvejledning (Denne vejledning) (1)

## SLT-A58K

- DT18-55 mm-zoomobjektiv (1)/  
Forreste objektivdæksel (1)/  
beskyttelseslåg (1)

## SLT-A58M

- DT18-135mm zoomobjektiv (1)/  
Forreste objektivdæksel (1)/  
Bagerste objektivdæksel (1)/  
Modlysblænde (1)

## SLT-A58Y

- DT18-55 mm-zoomobjektiv (1)/  
Forreste objektivdæksel (1)/  
beskyttelseslåg (1)
- DT55-200mm zoomobjektiv (1)/  
Forreste objektivdæksel (1)/  
Bagerste objektivdæksel (1)/  
Modlysblænde (1)

DK

# Opladning af batterienheden

Når du anvender kameraet for første gang, skal du sørge for at oplade batteriet NP-FM500H "InfoLITHIUM" (medfølger).

"InfoLITHIUM"-batterienheden kan oplades, selvom den ikke er fuldt afladet. Batteriet kan også anvendes, når det ikke er blevet ladet helt op. Det opladede batteri aflades lidt efter lidt, selv når du ikke anvender det. For at undgå at gå glip af en optagemulighed skal du oplade batteriet igen, inden du optager.

---

## 1 Indsæt batteriet i batteriopladeren.

Tryk batteriet ind indtil det klikker.

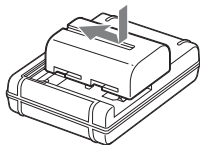

## 2 Tilslut batteriopladeren til en stikkontakt.

Lyser: Oplader

Lyser ikke: Opladning fuldført

Genopladningstid	Ca. 175 minutter
------------------	------------------

- Når et fuldt afladet batteri oplades ved en temperatur på 25°C.
- CHARGE-lampen slukkes, når opladningen er fuldført.

USA og Canada

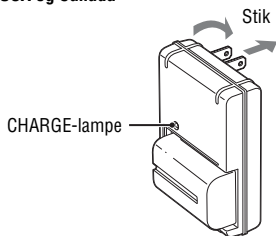

For andre lande/regioner end USA og Canada

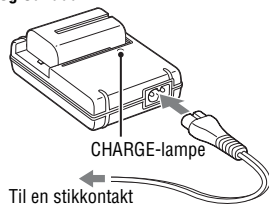

### Bemærkninger

- Opladetiden varierer afhængigt af, hvor meget strøm der er tilbage på batteriet eller forholdene under opladningen.
- Vi anbefaler, at batteriet oplades ved en omgivelsestemperatur på mellem 10°C til 30°C. Du kan muligvis ikke oplade batteriet effektivt uden for dette temperaturområde.
- Tilslut batteriopladeren til den nærmeste stikkontakt.

# Indsættelse af batteri/ hukommelseskort (sælges separat)

- 1** Åbn batteridækslet ved at skubbe til låsemekanismen.

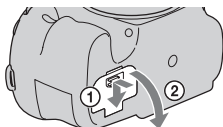

- 2** Sæt batteriet helt ind, mens du anvender spidsen af batteriet til at trykke på låsemekanismen.

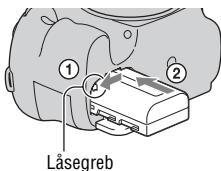

- 3** Luk dækslet.

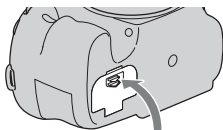

- 4** Skub og åbn hukommelseskortdækslet.

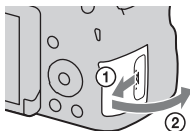

## 5 Indsæt et hukommelseskort.

- Indsæt hukommelseskortet med det afskårne hjørne vendt i den viste retning, indtil det klikker på plads.

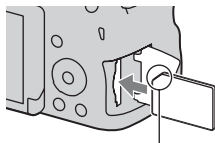

Sørg for, at det afskårne hjørne vender i den rigtige retning.

## 6 Luk dækslet.

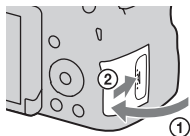

### Sådan fjernes batteriet

Sluk for kameraet og kontroller at kameraet er holdt op med at vibrere, samt at både LCD-skærmen og aktivitetslampen er slukket. Skub derefter låsemekanismen i pilens retning for at fjerne batteriet. Pas på ikke at tabe batteriet.

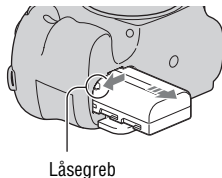

### Sådan tages hukommelseskortet ud

Sørg for at aktivitetslampen ikke lyser, åbn derefter dækslet og tryk én gang ind på hukommelseskortet.

### Sådan kontrolleres det resterende batteriniveau

Det medfølgende batteri er et lithium-ion-batteri, som kan udveksle oplysninger om driftsforhold med kameraet. Den resterende batteritid i procental vises i henhold til driftsforholdene for kameraet.

Batteriniveau						"Batteriet er tomt."
	Højt  Lavt					Du kan ikke optage flere billeder.

## Brugbare hukommelseskort

De følgende hukommelseskort er kompatible med dette kamera. Men det garanteres dog ikke, at alle hukommelseskort fungerer sammen med dette kamera.

Typer af hukommelseskort	Still-billeder	Film	I denne vejledning
Memory Stick PRO Duo	✓	✓ (Mark2)	Memory Stick PRO Duo
Memory Stick PRO-HG Duo	✓	✓	
Memory Stick XC-HG Duo	✓	✓	Memory Stick XC Duo
SD-hukommelseskort	✓	✓ (klasse 4 eller hurtigere)	SD-kort
SDHC-hukommelseskort	✓	✓ (klasse 4 eller hurtigere)	
SDXC-hukommelseskort	✓	✓ (klasse 4 eller hurtigere)	

### Bemærkninger

- Billeder, som er optaget på en "Memory Stick XC-HG Duo" eller et SDXC-hukommelseskort, kan ikke importeres til eller afspilles på computere eller AV-udstyr, der ikke er kompatible med exFAT. Sørg for, at enheden er kompatibel med exFAT, før den tilsluttes kameraet. Hvis du tilslutter kameraet til en enhed, som ikke er kompatibel, kan du blive bedt om at formatere kortet. Du må aldrig følge denne besked og formatere kortet, for det vil slette alle data på kortet. (exFAT er det filsystem, som anvendes på "Memory Stick XC-HG Duo" eller SDXC-hukommelseskort.)



# Montering af et objektiv

## 1 Fjern dækslet til huset fra kameraet og beskyttelseslåget fra objektivets bagside.

- Skift objektivet hurtigt på et sted væk fra støvede omgivelser for at forhindre støv og snavs i at komme ind i kameraet.
- Fjern det forreste objektivdæksel fra objektivets front, når du optager.

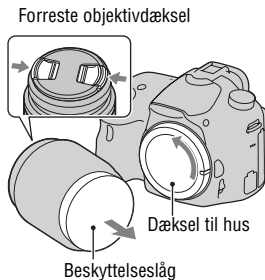

## 2 Monter objektivet ved at rette de orange indeksemærker (monteringsindeks) på objektivet og kameraet ind efter hinanden.

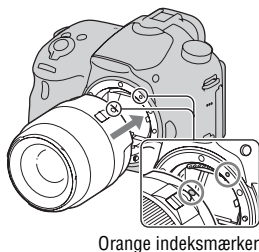

## 3 Drej objektivet med uret indtil det klikker ind på den låste position.

- Sørg for at sætte objektivet lige på.

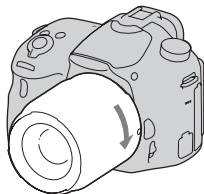

DK

### Bemærkninger

- Når objektivet fastgøres, må du ikke trykke på udløserknappen til objektivet.
- Brug ikke kræfter ved montering af et objektiv.
- Objektiver med E-fatning er ikke kompatible med dette kamera.
- Ved anvendelse af et objektiv som er udstyret med en stativfatning, skal du fastgøre kamerastativet til fatningen på objektivside for at bevare balancen.
- Når du bærer på kameraet med et objektiv fastgjort, skal du holde godt fast i både kameraet og objektivet.
- Hold ikke på den del af objektivet som forlænges ved zoom- eller fokusjusteringer.

# Tænding af kameraet og indstilling af uret

Når du tænder for kameraet første gang, vises opsætningskærmen for dato/tid.

## 1 Sæt tænd/sluk-knappen på ON for at tænde for kameraet.

Skærmen for indstilling af dato og tid vises.

- For at slukke for kameraet skal du indstille tænd/sluk-knappen på OFF.

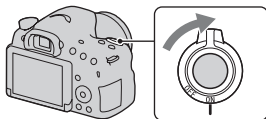

## 2 Kontroller, at der er valgt [Angiv] på LCD-skærmen, og tryk derefter på midten af kontrolknappen.

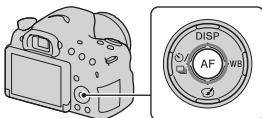

## 3 Vælg dit område med ◀/▶ på kontrolknappen, og tryk derefter på midten af kontrolknappen.

## 4 Vælg hvert enkelt punkt vha. ◀/▶ og indstil den numeriske værdi med ▲/▼.

[Sommertid]: Slår sommertidsindstillingen til eller fra.  
[Datoformat]: Vælger formatet for visning af datoen.

- Midnat er indikeret som 12:00 AM, og middag som 12:00 PM.

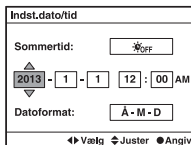
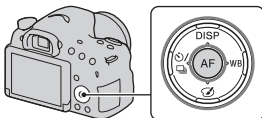

DK

---

**5** Gentag trin 4 for at indstille andre punkter og tryk derefter på midten af kontrolknappen.

---

**6** Kontroller, at der er valgt [Angiv] og tryk derefter på midten af kontrolknappen.

---

### Sådan annulleres indstillingen af dato/tid

Tryk på MENU-knappen.

### Sådan indstilles dato/tid igen

Opsætningsskærmen for dato/tid vises kun automatisk, når du tænder for kameraet første gang. Brug menuen, hvis du vil indstille datoen og tiden igen.

**MENU-knap** →  **1** → [Indst. dato/tid]

### Sådan indstilles området igen

Du kan indstille det område, hvor du anvender kameraet. Det giver dig mulighed for at angive lokalområdet, når du bruger kameraet i udlandet.

**MENU-knap** →  **1** → [Indstilling af sted]

### Bevarelse af indstilling for dato og tid

Kameraet har et indbygget genopladeligt batteri til at bevare datoen og tiden samt andre indstillinger, uanset om der er tændt eller slukket for kameraet, eller om batteriet er sat i.

# Brug af kameraets vejledningsfunktion

## Vejledning i kamera

Når du trykker på knappen ? (Vejledning i kamera) på skærmen Fn (Funktion) eller menuskærmen, vises der automatisk en vejledning for den aktuelt valgte funktion eller indstilling.

For at kunne vælge funktioner eller indstillinger som ikke er til rådighed på skærmen Fn, skal du trykke på midten af kontrolknappen, så du får vist den passende opsætning, hvor de kan aktiveres.

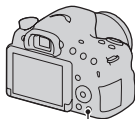

? (Vejledning i kamera)-knap

## Optagetips

Kameraet viser optagetips i henhold til den valgte optagetilstand.

### 1 Tryk på knappen ? (Vejledning i kamera) når visningen af optageinformation vises.

Der vises automatisk en liste med optagetips for det aktuelle motiv.

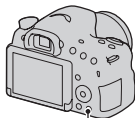

? (Vejledning i kamera)-knap

### 2 Vælg det ønskede optagetip med ▲/▼ på kontrolknappen, og tryk derefter på midten af kontrolknappen.

Optagetippet vises.

- Du kan rulle på skærmen ved hjælp af ▲/▼.
- Du kan vælge punktet ved hjælp af ◀/▶.

## Sådan får du adgang til alle optagetips

Du kan søge i alle optagetipsene fra menuen.

Brug dette punkt når du ønsker at læse optagetips, du har set før.

**MENU-knap** →  **3** → [Liste med optagetip] → **Vælg det ønskede optagetip**

# Dette kan du gøre med softwaren

For at kunne udnytte billeder som er optaget med kameraet, skal du anvende den følgende software:

- "PlayMemories Home" (kun Windows)  
Du kan importere stillbilleder eller film optaget med kameraet til din computer, så du kan vise dem, og anvende forskellige praktiske funktioner til at forbedre de billeder, som du har optaget. "PlayMemories Home" er nødvendig for at kunne importere AVCHD-film til din computer.
- "Image Data Converter"  
Du kan retouchere billeder i RAW-format og konvertere dem til JPEG/TIFF-format.

## Dette kan du gøre med "PlayMemories Home"

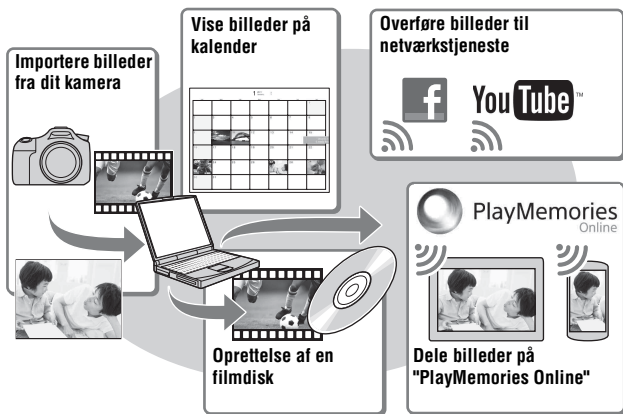

### Installation af "PlayMemories Home" (kun Windows)

Du kan installere "PlayMemories Home" fra den følgende URL (side 21): [www.sony.net/pm](http://www.sony.net/pm)

DK

### Bemærkninger

- Der kræves en internetforbindelse for at installere "PlayMemories Home".
- Der kræves en internetforbindelse for at kunne anvende "PlayMemories Online" eller andre netværkstjenester. "PlayMemories Online" eller andre netværkstjenester er muligvis ikke til rådighed i visse lande eller regioner.
- "PlayMemories Home" er ikke kompatibel med Mac-computere. Anvend de programmer, som er installeret på din Mac. Besøg den følgende URL angående yderligere oplysninger:  
<http://www.sony.co.jp/imsoft/Mac/>

## Dette kan du gøre med "Image Data Converter"

Du kan gøre følgende med "Image Data Converter":

- Du kan afspille og redigere billeder optaget i RAW-format vha. forskellige korrektioner som f.eks. nuancekurve og skarphed.
- Du kan justere billeder med hvidbalance, eksponering og [Kreativ indst.] osv.
- Du kan gemme de viste og redigerede billeder på en computer. Du kan enten gemme billedet som RAW-data eller gemme det i et generelt filformat (JPEG/TIFF).
- Du kan vise og sammenligne de RAW-billeder og JPEG-billeder, der er optaget med dette kamera.
- Du kan rangere billeder i 5 grader.
- Du kan påføre farvemærkater osv.

### Installation af "Image Data Converter" (Windows/Mac)

Du kan downloade "Image Data Converter" fra den følgende URL (side 22):

<http://www.sony.co.jp/ids-se/>

### Bemærkninger

- Der kræves en internetforbindelse for at installere "Image Data Converter".



# Installation af softwaren

## Installation af "PlayMemories Home"

- Log på som Administrator.
- Hvis softwaren "PMB (Picture Motion Browser)", som følger med modeller fra før 2011, allerede er blevet installeret på din computer, vil "PlayMemories Home" overskrive den og blive installeret. Selvom nogle "PlayMemories Home"-funktioner er anderledes end dem i "PMB", skal du anvende "PlayMemories Home".

### 1 Brug internetbrowseren på din computer til at besøge den følgende URL, og klik derefter på [Install] → [Run].

[www.sony.net/pm](http://www.sony.net/pm)

### 2 Følg instruktionerne på skærmen for at fuldføre installationen.

- Når meddelelsen om at tilslutte kameraet til en computer vises, skal du tilslutte kameraet til computeren vha. mikro-USB-kablet (medfølger).

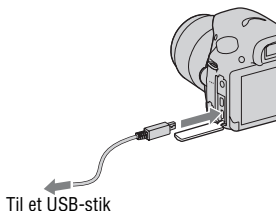

## Visning af "PlayMemories Home Help Guide"

For oplysninger om hvordan du anvender "PlayMemories Home" skal du se "PlayMemories Home Help Guide".

### Dobbelklik på [PlayMemories Home Help Guide]-ikonet på skrivebordet.

- For at åbne "PlayMemories Home Help Guide" fra startmenuen: Klik på [Start] → [All Programs] → [PlayMemories Home] → [PlayMemories Home Help Guide].

DK

- I Windows 8 skal du vælge [PlayMemories Home]-ikonet på startskærmen, hvorefter du skal starte "PlayMemories Home" og vælge [PlayMemories Home Help Guide] i [Help]-menuen.
- For yderligere oplysninger om "PlayMemories Home" kan du også se den følgende PlayMemories Home-supportside (kun engelsk):  
<http://www.sony.co.jp/pmh-se/>

## Installation af "Image Data Converter"

### 1 Brug internetbrowseren på din computer til at besøge den følgende URL.

Windows: <http://www.sony.co.jp/imsoft/Win/>

Mac: <http://www.sony.co.jp/imsoft/Mac/>

### 2 Følg instruktionerne på skærmen for at fuldføre installationen.

## Visning af "Image Data Converter Guide"

For oplysninger om hvordan du anvender "Image Data Converter" skal du se "Image Data Converter Guide".

#### Windows:

**Klik på [Start] → [All Programs] → [Image Data Converter] → [Help] → [Image Data Converter Ver.4].**

#### Mac:

**Start Finder → [Applications] → [Image Data Converter] → [Image Data Converter Ver.4] → I menubjælken skal du vælge "Help" → "Image Data Converter Guide".**

- I Windows 8, skal du starte "Image Data Converter Ver.4" → I menubjælken skal du vælge "Help" → "Image Data Converter Guide".
- For yderligere oplysninger om "Image Data Converter" kan du også se den følgende "Image Data Converter"-supportside (kun engelsk):  
<http://www.sony.co.jp/ids-se/>

# Lær mere om kameraet ( $\alpha$ Håndbog)

" $\alpha$  Håndbog" kan downloades fra internettet. Se i " $\alpha$  Håndbog" angående detaljerede forklaringer om de mange kamerafunktioner.

---

## 1 Besøg Sony-supportsiden.

<http://www.sony.net/SonyInfo/Support/>

---

## 2 Vælg dit land eller region.

## 3 Søg efter modelnavnet på dit kamera på supportsiden.

- Se modelnavnet i bunden af dit kamera.
-

## Varemærker

- "AVCHD" og logotypen "AVCHD" er varemærker tilhørende Panasonic Corporation og Sony Corporation.
- Microsoft, Windows, DirectX, og Windows Vista er enten registrerede varemærker eller varemærker tilhørende Microsoft Corporation i USA og/eller andre lande.
- Mac og Mac OS er varemærker eller registrerede varemærker tilhørende Apple Inc.
- Intel, Intel Core, MMX, og Pentium er varemærker eller registrerede varemærker tilhørende Intel Corporation.
- SDXC-logoet er et varemærke tilhørende SD-3C, LLC.
- Facebook og "f"-logoet er varemærker eller registrerede varemærker tilhørende Facebook, Inc.
- YouTube og "YouTube"-logoet er varemærker eller registrerede varemærker tilhørende Google Inc.
- Desuden er navne på systemer og produkter, som er anvendt i denne vejledning, generelt varemærker eller registrerede varemærker tilhørende de respektive udviklere eller producenter. Betegnelserne <sup>TM</sup> eller ® er imidlertid ikke brugt i alle tilfælde i denne vejledning.



AVCHD

Der findes flere oplysninger om dette produkt samt svar på ofte stillede spørgsmål på vores websted til kundesupport.

<http://www.sony.net/>

Trykt med planteoliebaseret tryksvæerte uden VOC (flygtige organiske forbindelser).

