



<https://www.sony.net/SonyInfo/Support/>

α7sIII

SONY®

5-021-320-41(1)



“Help Guide” (Web manual)

Refer to “Help Guide” for in-depth instructions on the many functions of the camera.

« Guide d’aide » (Manuel en ligne)

Consultez le « Guide d’aide » pour obtenir des instructions détaillées au sujet des nombreuses fonctions de l’appareil.

E-mount

https://rd1.sony.net/help/ilc/2010/h_zz/

Interchangeable Lens Digital Camera/Instruction Manual	GB
Appareil photo à objectif interchangeable/Mode d’emploi	FR
Digitalkamera mit Wechselobjektiv/Gebrauchsanleitung	DE
Cámara Digital de Lentes Intercambiables/Manual de instrucciones	ES
Fotocamera digitale con obiettivo intercambiabile/Istruzioni per l’uso	IT
Câmara Digital de Objetivas intercambiáveis/Manual de instruções	PT
Digitale camera met verwisselbare lens/Gebruiksaanwijzing	NL
Aparat cyfrowy z wymiennymi obiektywami/Instrukcja obsługi	PL
Цифровой фотоаппарат со сменным объективом/Инструкция по эксплуатации	RU
Цифрова камера зі змінним об’єктивом/Посібник з експлуатації	UA
Digitalkamera med utbytbart objektiv/Handledning	SE
Digitaalinen kamera vaihdettavalla objektiivilla/Käyttöopas	FI
Digitalkamera med utskiftbart objektiv/Bruksanvisning	NO
Digitalkamera med udskifteligt objektiv/Betjeningsvejledning	DK



5021320410

Check out the Help Guide!



The “Help Guide” is an on-line manual that you can read on your computer or smartphone. Refer to it for details on menu items, advanced usage, and the latest information on the camera.



Scan here

https://rd1.sony.net/help/ilc/2010/h_zz/

ILCE-7SM3 Help Guide



Instruction Manual (this book)



This manual introduces some basic functions.

For the quick start guide, see “Startup guide” (page 3). The “Startup guide” introduces the initial procedures from when you open the package until you release the shutter for the first shot.

In-Camera Guide



The [In-Camera Guide] shows explanations of the menu items on the monitor of the camera.

You can quickly pull up information during shooting.

On the menu screen, select an item for which you want to view a description, and then press the  (Delete) button.

1: Checking the camera and the supplied items

The number in parentheses indicates the number of pieces.

- Camera (1)
- Battery charger (1)



- Power cord (mains lead) (1)*
(supplied in some countries/
regions)



* Multiple power cords may be supplied with this equipment. Use the appropriate one that matches your country/region. See page 77.

- Rechargeable battery pack NP-FZ100 (1)



- USB Type-C® cable (1)

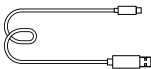

- Shoulder strap (1)

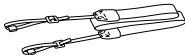

- Body cap (1) (Attached to the camera)



- Cable Protector (1)



- Shoe cap (1) (Attached to the camera)

- Eyepiece cup (1) (Attached to the camera)

- Instruction Manual (1) (this manual)

- Reference Guide (1)

2: Preparing the battery pack

1 Insert the battery pack into the battery charger.

- Place the battery pack on the battery charger in the direction of ▲. Slide the battery pack in the direction of the arrow as far as it will go.

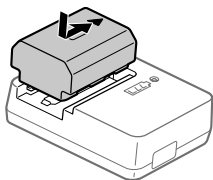

2 Connect the battery charger to a wall outlet (wall socket) using the power cord (supplied).

- When charging starts, the CHARGE lamp on the battery charger will light up. When charging is finished, the CHARGE lamp and all indicators turn off.

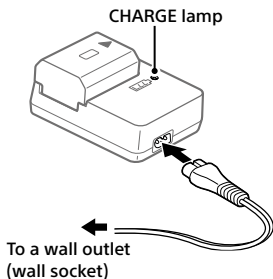

3 Insert the battery pack into the camera.

- Open the battery cover, and then insert the battery pack while pressing the lock lever.
- Push the battery pack until it locks into place, and then close the cover.

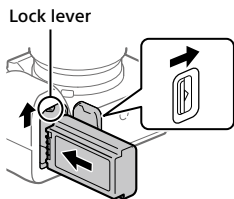

■ To charge the battery with the battery pack inserted into the camera

Turn off the power of the camera, and connect the USB Type-C terminal on the camera to an external power source such as a commercially available USB AC adapter or mobile battery using a USB cable. When a device compatible with USB-PD (USB Power Delivery) is connected to the camera, fast charging is possible.

Note

- USB charging is not possible from the Multi/Micro USB Terminal.
- Operation with all USB-PD-compatible devices is not guaranteed.
- We recommend using a USB-PD-compatible device with an output of 9V/3A or 9V/2A.

GB

3: Inserting a memory card into the camera

You can use CFexpress Type A memory cards and SD memory cards with this camera (page 79).

1 Open the memory card cover.

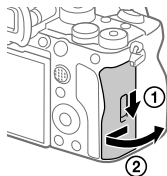

2 Insert the memory card into the Slot 1.

- Both Slot 1 and Slot 2 support CFexpress Type A memory cards and SD memory cards.
- Insert a CFexpress Type A memory card with the label facing the monitor, and an SD memory card with the terminal facing the monitor. Insert the card until it clicks into place.
- You can change which memory card slot to use by selecting MENU → [Shooting] → [Media] → [Rec. Media Settings] → [Prioritize Rec. Media]. The Slot 1 is used in the default settings.

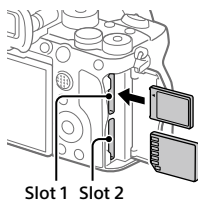

Hint

- When you use a memory card with the camera for the first time, it is recommended that you format the card on the camera for more stable performance of the memory card (page 42).

4: Attaching a lens

1 Remove the body cap from the camera and the rear lens cap from the rear of the lens.

- When changing the lens, work quickly in a dust-free environment to keep dust or debris from getting inside the camera.
-

2 While aligning the white index marks (mounting indexes), push the lens gently toward the camera. Then, turn the lens slowly in the direction of the arrow until it clicks into place.

- Make sure that the mount is facing down to prevent dust and debris from entering the camera.

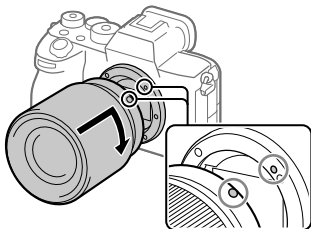

GB

Note

- If you want to shoot full-frame images, use a full-frame size compatible lens.
- Do not press the lens release button when attaching a lens.
- Do not hold the part of the lens that is extended for zoom or focus adjustment.

■ To remove the lens

Keep pressing the lens release button and turn the lens in the direction of the arrow until it stops.



■ Compatible lenses

You can use lenses compatible with the 35 mm full-frame format or APS-C size dedicated lenses on this camera. When you use APS-C size dedicated lenses, the angle of view will correspond to approximately 1.5 times the focal length indicated on the lens.

5: Setting the language and the clock

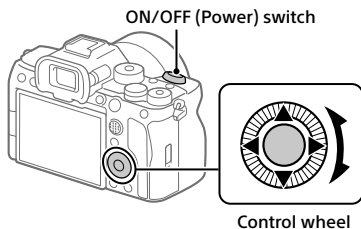

1 Set the ON/OFF (Power) switch to “ON” to turn on the camera.

GB

2 Select the desired language and then press the center of the control wheel.

3 Make sure that [Enter] is selected on the area/date/time confirmation screen, and then press the center of the control wheel.

4 Select the desired geographic location, set [Daylight Savings], and then press the center.

- [Daylight Savings] can be switched on/off using the top/bottom of the control wheel.

5 Set the date format (year/month/day), and press the center.

6 Set the date and time (hour/minute/second), and press the center.

- To set the date and time or geographic location again at a later point, select MENU →  (Setup) → [Area/Date] → [Area/Date/Time Setting].

Note

- The built-in clock of the camera may exhibit time errors. Adjust the time at regular intervals.

GB

6: Shooting images

Shooting still images (Intelligent Auto)

This section describes how to shoot still images in the [Intelligent Auto] mode. In the [Intelligent Auto] mode, the camera automatically focuses and automatically determines the exposure based on the shooting conditions.

1 Set the mode dial to **AUTO** (Auto Mode).

The shooting mode will be set to **i** (Intelligent Auto).

- Turn the mode dial while pressing the mode dial lock release button in the center of the mode dial.

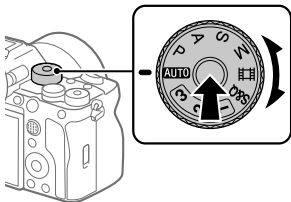

2 Adjust the monitor to an easily viewable angle, and hold the camera. Alternatively, look through the viewfinder and hold the camera.

3 When a zoom lens is mounted, enlarge the appearance of subjects by rotating the zoom ring.

4 Press the shutter button halfway down to focus.

When the image is in focus, a beep sounds and the indicator (such as ●) lights up.

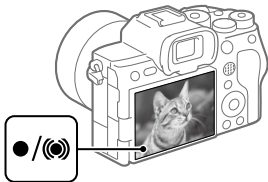

5 Press the shutter button fully down.

■ To play back images

Press the  (Playback) button to play back images. You can select the desired image using the control wheel.

■ To delete displayed image

Press the  (Delete) button while an image is displayed to delete it. Select [Delete] using the control wheel on the confirmation screen, and then press the center of the control wheel to delete the image.

■ To shoot images in various shooting modes

Set the mode dial to the desired mode depending on the subject or purpose of shooting (page 15).

GB

Shooting movies

You can set the recording format and exposure and record movies by using the dedicated menu items for movies.

1 Set the mode dial to (Movie).

- Turn the mode dial while pressing the mode dial lock release button in the center of the mode dial.

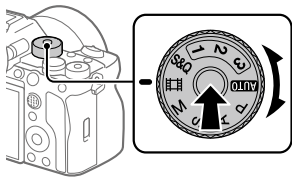

2 Press the **MOVIE (Movie)** button to start recording.

MOVIE (Movie) button

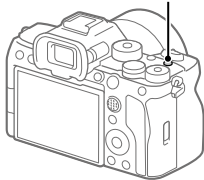

3 Press the **MOVIE** button again to stop recording.

GB

■ To play back movies

Press the  (Playback) button to switch to the playback mode. Select a movie to play back using the control wheel, and press the center of the control wheel to start playback.

■ To change the exposure mode for movies (P/A/S/M)



MENU →  (Shooting) → [Shooting Mode] → [Exposure Mode] → Select the desired exposure mode depending on the subject or purpose of shooting (page 16).

Using the control wheel

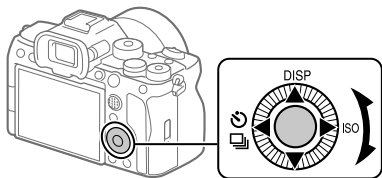
On the menu screen or the screen displayed by pressing the Fn button, you can move the selection frame by turning the control wheel or by pressing the top/bottom/left/right side of the control wheel. Your selection is confirmed when you press the center of the control wheel.



GB

- The DISP (Display Setting),  (Drive Mode), and ISO ( ISO) functions are assigned to the top/left/right side of the control wheel. In addition, you can assign selected functions to the left/right/bottom side and the center of the control wheel, and to the rotation of the control wheel.
- During playback, you can display the next/previous image by pressing the right/left side of the control wheel or by turning the control wheel.

Using the multi-selector

You can move the focus area by pushing the multi-selector up/down/left/right. You can also assign a function to be activated when you press the center of the multi-selector.

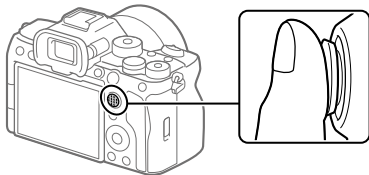

- Put your finger right on top of the multi-selector to manipulate it more precisely.
- You can move the focus area when [Focus Area] is set to the following parameters:
 - [Zone]
 - [Spot]
 - [Expand Spot]
 - [Tracking: Zone]
 - [Tracking: Spot S] / [Tracking: Spot M] / [Tracking: Spot L]
 - [Tracking: Expand Spot]
- The [Focus Standard] function is assigned to the center of the multi-selector in the default settings.

Using the mode dial

Use the mode dial to select a shooting mode according to the subject and purpose of shooting.

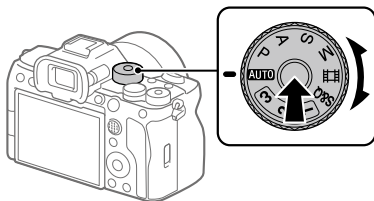

- Turn the mode dial while pressing the mode dial lock release button in the center of the mode dial.

GB

Shooting mode details

The modes on the mode dial are divided into still image shooting modes, movie recording modes, and registration recall modes.

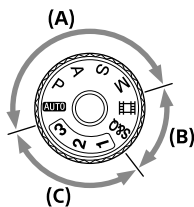

- (A) Still image shooting modes
- (B) Movie recording modes
- (C) Registration recall modes

Hint

- The menu items displayed vary depending on the mode dial setting (pages 20, 41).

(A) Still image shooting modes

The shooting mode you select determines how to adjust the aperture (F value) and shutter speed.



Mode dial	Shooting mode	Description
AUTO	Intelligent Auto	The camera shoots with automatic scene recognition.
P	Program Auto	Allows you to shoot with the exposure adjusted automatically (both the shutter speed and the aperture value). You can set shooting functions such as [ISO].
A	Aperture Priority	The aperture value is given priority and the shutter speed is adjusted automatically. Select this when you want to blur the background or focus on the entire screen.
S	Shutter Priority	The shutter speed is given priority and the aperture value is adjusted automatically. Select this when you want to shoot a fast-moving subject without blurring, or when you want to shoot a water or light trail.
M	Manual Exposure	Manually adjust both the aperture value and shutter speed. You can shoot with your favorite exposure.

(B) Movie recording modes

Mode dial	Shooting mode	Description
	Movie	You can set the exposure mode for movie shooting.
S&Q	S&Q Motion	You can set the exposure mode for S&Q Motion shooting.

The method for setting the exposure (shutter speed and aperture) in the movie recording modes depends on the MENU →  (Shooting) → [Shooting Mode] → [Exposure Ctrl Type] setting.

When [Exposure Ctrl Type] is set to [P/A/S/M Mode]:



MENU →  (Shooting) → [Shooting Mode] → [Exposure Mode] or  Exposure Mode] → Select the desired exposure mode from among P/A/S/M.

When [Exposure Ctrl Type] is set to [Flexible Exp. Mode]:

You can use the custom button to which [Av Auto/Manual Switch] or [Tv Auto/Manual Switch] under [Auto/Manual Swt. Set.] is assigned to switch between the automatic setting and manual setting for each aperture value and shutter speed. If you select the manual setting, turn the front/rear dial and set the desired value.

GB

■ (C) Registration recall modes

Mode dial	Shooting mode	Description
1/2/3	 Recall Camera Setting	You can call up frequently used modes and numerical value settings that have been registered* in advance then shoot the images. * In  Camera Set. Memory], you can register various shooting settings, such as the exposure mode (P / A / S / M), aperture (F value), and shutter speed.

Using the MENU button

The menu screen is displayed by pressing the MENU button. You can change settings related to all of the camera operations including shooting and playback, or you can execute a function from the menu screen.

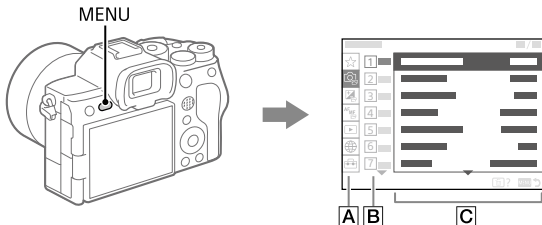

A Menu tab

Menu tabs are categorized by usage scenario, such as shooting, playback, network settings, etc.

B Menu group

In each tab, menu items are grouped by function.

The number assigned to the group is the serial number in the tab. Refer to the number to determine the location of the group in use.

C Menu item

Select the function you want to set or execute.

Hint

- The name of the selected tab or group is displayed at the top of the screen.
- For a list of items displayed on the menu screen, see "List of MENU items" (page 41).
- When [Touch Operation] is set to [On], touch operations on the menu screen are possible.

Basic operations on the menu screen

- ① Press the **MENU** button to display the menu screen.
- ② Move within the menu tree and find the desired menu item by pressing the top/bottom/left/right side of the control wheel.
 - The displayed menu items differ between the still image shooting modes and movie recording modes (page 20).



- ③ Press the center of the control wheel to select the menu item.

The setting screen or execution screen for the selected item will appear on the monitor.

- ④ Select a parameter or execute the function.
 - If you want to cancel changing the parameter, press the **MENU** button and go back to the previous screen.
- ⑤ Press the **MENU** button to exit the menu screen.

You will return to the shooting screen or playback screen.

Hint

- You can display the menu screen by assigning the [MENU] function to a custom key using [Custom Key Setting] or [Custom Key Setting], and then pressing that key.

Relationship between the mode dial and menu screen

The menu groups and menu items displayed in the [Shooting], [Exposure/Color], and [Focus] tabs vary depending on the mode dial setting.

Still image shooting modes (AUTO/P/A/S/M)

- Menu items for shooting still images are displayed.

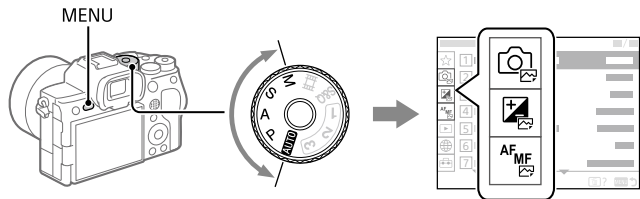

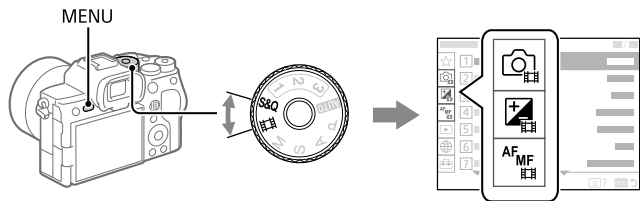

Movie recording modes (Movie/S&Q)

- Menu items for recording movies are displayed.



Icons used in this manual

-  : Menu items displayed in the still image shooting modes (AUTO/P/A/S/M)
-  : Menu items displayed in the movie recording modes (Movie/S&Q)
-  : Menu items displayed in both the still image shooting modes and movie recording modes

Using the C (custom) buttons

If you assign frequently used functions to the custom buttons (C1 to C4) in advance, you can quickly call up those functions simply by pressing the button during shooting or playback.



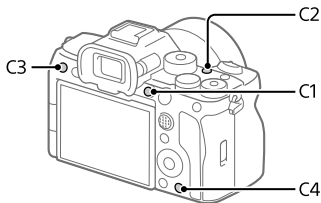

Recommended functions are assigned to the custom buttons by default.



GB

■ To check/change the functions of the custom buttons

You can confirm the function currently assigned to each custom button via the following procedure.

MENU →  (Setup) → [Operation Customize] → [ Custom Key Setting], [ Custom Key Setting] or [ Custom Key Setting].

If you want to change the function of the custom button, press the center of the control wheel while the custom button is selected. The functions that can be assigned to that button will appear. Select your desired function.

Using the Fn (Function) button

If you press the Fn (function) button during shooting, a menu (function menu) containing frequently used functions such as the Drive Mode and Focus Mode is displayed on the screen, allowing you to quickly call up the functions.

Example of function menu

The displayed items differ depending on the camera status.

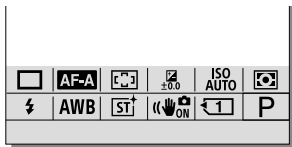

Hint

- Use MENU →  (Setup) → [Operation Customize] → [Fn Menu Settings] to register your favorite functions in the function menu. You can register 12 functions for shooting still images and 12 functions for shooting movies separately.
- When [Touch Operation] is set to [On], touch operations on the menu screen are possible.

1 Press the DISP on the control wheel repeatedly to display a screen mode other than [For viewfinder].

2 Press the Fn (Function) button.



Fn (Function) button

- 3** Press the top/bottom/left/right side of the control wheel to select a function to set.

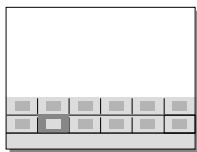

- 4** Turn the front dial to select the desired setting, and press the center of the control wheel.

- Some functions can be fine-tuned using the rear dial.

Using the Fn button in the [For viewfinder] display

If you press the Fn button while the monitor display is set to [For viewfinder], you can directly operate items you want to change.

GB

In the auto mode



In the P/A/S/M mode



- The displayed contents and their positions shown in the illustrations are just a guideline, and may differ from the actual display.

To adjust settings from the dedicated setting screens

Select the icon for the desired function and then press the center of the control wheel. The dedicated setting screen for the function will appear. Follow the operating guide to adjust settings.



Operating guide

Note

- Items that are grayed out on the [For viewfinder] screen cannot be changed by pressing the Fn button.
- Some settings, such as [Creative Look] and [Picture Profile], cannot be operated on the [For viewfinder] screen unless you enter the dedicated setting screen.

Using the DISP (Display Setting) button

By pressing the DISP (Display Setting) button, you can change the content displayed on the screen during shooting and playback. The display switches each time the DISP button is pressed.

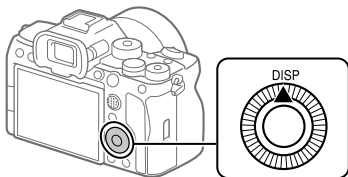

GB

Hint

- The monitor can be turned off with the DISP button. Add a check mark to [Monitor Off] under MENU → [Setup] → [Operation Customize] → [DISP (Screen Disp) Set] → [Monitor].

During shooting (Monitor)

Display All Info. → No Disp. Info. → Histogram → Level → For viewfinder → Display All Info.

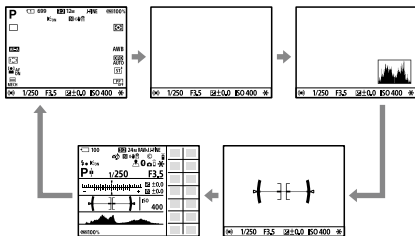

GB

25

During shooting (Viewfinder)

Level → No Disp. Info. → Histogram → Level

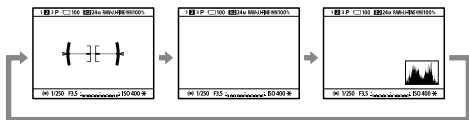

- To switch the information displayed on the viewfinder, press the DISP button while looking into the viewfinder.

During playback (Monitor/Viewfinder)

Display Info. → Histogram → No Disp. Info. → Display Info.

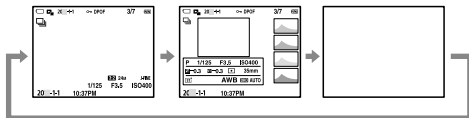

- If the image has an overexposed or underexposed area, the corresponding section will blink on the histogram display (overexposed/underexposed warning).
- The settings for playback are also applied in [📷 Auto Review].

Note

- The displayed contents and their position shown in the illustration are just a guideline, and may differ from the actual display.
- The following are not displayed in the default settings.
 - Monitor Off
 - Display All Info. (when using the viewfinder)
- The viewfinder display and the monitor display for shooting can be set separately. Look through the viewfinder to set the display settings for the viewfinder.
- In the movie recording modes, [For viewfinder] cannot be displayed. If the monitor display is set to [For viewfinder], the display will switch to all information when movie shooting starts.

Focusing

Selecting the focus method (Focus Mode)



Selects the focus method to suit the movement of the subject.

MENU → **AF_{MF} (Focus)** → **[AF/MF]** → **[Focus Mode]** → **desired setting.**

GB

AF-S (Single-shot AF): The product locks the focus once focusing is complete. Use this when the subject is motionless.

AF-A (Automatic AF): [Single-shot AF] and [Continuous AF] are switched according to the movement of the subject. When the shutter button is pressed halfway down, the product locks the focus when it determines that the subject is motionless, or continues to focus when the subject is in motion. During continuous shooting, the product automatically shoots with [Continuous AF] from the second shot.

AF-C (Continuous AF): The product continues to focus while the shutter button is pressed and held halfway down. Use this when the subject is in motion. In [Continuous AF] mode, there is no beep when the camera focuses.

DMF (DMF): You can make fine adjustments manually after performing auto focusing, letting you focus on a subject more quickly than when using [Manual Focus] from the beginning. This is convenient in situations such as macro shooting.

MF (Manual Focus): Adjusts the focus manually. If you cannot focus on the intended subject using auto focus, use [Manual Focus].

Focus indicator

- **(lit):** The subject is in focus and the focus is locked.
- **(flashing):** The subject is not in focus.
- ⦿ **(lit):** The subject is in focus. The focus will be adjusted continuously according to the movements of the subject.
- ⦿ **(lit):** Focusing is in progress.

Subjects on which it is difficult to focus using auto focus

- Dark and distant subjects
- Subjects with poor contrast
- Subjects seen through glass
- Fast-moving subjects
- Reflective light or shiny surfaces
- Flashing light
- Back-lit subjects
- Continuously repetitive patterns, such as the facades of buildings
- Subjects in the focusing area with different focal distances

Hint

- In [Continuous AF] mode, you can lock the focus by pressing and holding the button that has been assigned the [Focus Hold] function.
- When you set the focus to infinity in the [Manual Focus] mode or the [DMF] mode, make sure that the focus is on a sufficiently distant subject by checking the monitor or the viewfinder.

Note

- [Automatic AF] is available only when you are using a lens that supports phase detection AF (page 32).
- When [Continuous AF] or [Automatic AF] is set, the angle of view may change little by little while focusing. This does not affect the actual recorded images.
- Only [Continuous AF] and [Manual Focus] are available when shooting movies or when the mode dial is set to **S&Q** (S&Q Motion).

Selecting the focus area (Focus Area)





Set the type of focusing frame when shooting with the auto focus. Select the mode according to the subject.

MENU → ^{AF}_{MF} (Focus) → [Focus Area] → [Focus Area] → **desired setting.**

 **Wide:** Focuses on a subject covering the whole range of the screen automatically. When you press the shutter button halfway down in the still image shooting mode, a green frame is displayed around the area that is in focus.

GB

 **Zone:** Select a zone on the monitor on which to focus, and the product will automatically select a focus area.

 **Center Fix:** Focuses automatically on a subject in the center of the image. Use together with the focus-lock function to create the composition you want.

 **Spot: S / Spot: M / Spot: L:** Allows you to move the focusing frame to a desired point on the screen and focus on an extremely small subject in a narrow area.

 **Expand Spot:** If the product cannot focus on a single selected point, it uses focus points around the [Spot] as a secondary priority area for focusing.

 **Tracking:** When the shutter button is pressed and held halfway down, the product tracks the subject within the selected autofocus area. This setting is available only when the [Focus Mode] is set to [Continuous AF]. Point the cursor at [Tracking] on the [Focus Area] setting screen, and then select the desired area to start tracking using the left/right sides of the control wheel. You can also move the tracking start area to the desired point by designating the area as a [Tracking: Zone], [Tracking: Spot S]/[Tracking: Spot M]/[Tracking: Spot L] or [Tracking: Expand Spot].

Hint

- In the default settings, [Focus Area] is assigned to the C2 button.

Note

- [Focus Area] is locked to [Wide] in the following situations:
 - [Intelligent Auto]
- The focus area may not light up during continuous shooting or when the shutter button is pressed all the way down at once.
- When the mode dial is set to [Movie] or S&Q (S&Q Motion), or during movie shooting, [Tracking] cannot be selected as the [Focus Area].

Examples of the focusing frame display

The focusing frame differs as follows.

When focusing on a larger area

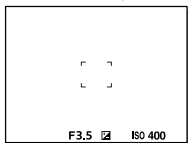

When focusing on a smaller area

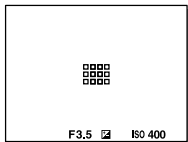

- When [Focus Area] is set to [Wide] or [Zone], the focusing frame may switch between “When focusing on a larger area” and “When focusing on a smaller area” depending on the subject or situation.
- When you attach an A-mount lens with a Mount Adaptor (LA-EA1 or LA-EA3) (sold separately), the focusing frame for “When focusing on a smaller area” may be displayed.

When focus is achieved automatically based on the whole range of the monitor

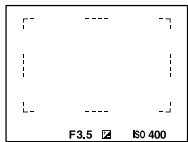

- When you use a zoom function other than the optical zoom, the [Focus Area] setting is disabled and the focusing frame is shown by the dotted line. The AF operates with priority on and around the center area.

To move the focus area

GB

You can move the focus area by operating the multi-selector when [Focus Area] is set to the following parameters:

- [Zone]
- [Spot]
- [Expand Spot]
- [Tracking: Zone]
- [Tracking: Spot S] / [Tracking: Spot M] / [Tracking: Spot L]
- [Tracking: Expand Spot]

If you assign [Focus Standard] to the center of the multi-selector beforehand, you can move the focusing frame back to the center of the monitor by pressing the center of the multi-selector.

Hint

- When [Focus Area] is set to [Spot] or [Expand Spot], you can move the focusing frame over a greater distance at a time with the multi-selector by setting [AF Frame Move Amt] to [Large].
- You can move the focusing frame quickly by touching and dragging it on the monitor. Set [Touch Operation] to [On] and [Touch Func. in Shooting] to [Touch Focus] beforehand.

To track the subject temporarily (Tracking On)

You can temporarily change the setting for [Focus Area] to [Tracking] while you press and hold down the custom key to which you have assigned [Tracking On] in advance. The [Focus Area] setting before you activated [Tracking On] will switch to the equivalent [Tracking] setting. For example:

[Focus Area] before you activate [Tracking On]	[Focus Area] while [Tracking On] is active
[Wide]	[Tracking: Wide]
[Spot: S]	[Tracking: Spot S]
[Expand Spot]	[Tracking: Expand Spot]

Phase detection AF

When there are phase detection AF points within the auto focus area, the product uses the combined autofocus of the phase detection AF and contrast AF.









Note

- Phase detection AF is available only when an applicable lens is attached. If you use a lens that does not support phase detection AF, you cannot use [Automatic AF], [AF Tracking Sensitivity], [AF Subj. Shift Sensitivity] or [AF Transition Speed]. Also, even if you use a previously purchased applicable lens, the phase detection AF might not function unless you update the lens.

Focusing on eyes

The camera can automatically detect faces and eyes and focus on the eyes (Eye AF). The faces of up to 8 subjects can be detected.

There are two methods for performing [Eye AF], with some differences between their specifications. Select the appropriate method according to your purpose.

Item	 Face/Eye Prior. in AF] function	[Eye AF] via a custom key
Subject detection	The camera will detect faces/eyes with greater priority.	The camera will detect faces/eyes exclusively.
Advance preparation	Select  Face/Eye Prior. in AF] → [On] (page 51).	Assign [Eye AF] to the desired key using  Custom Key Setting] or  Custom Key Setting].
How to perform [Eye AF]	Press the shutter button halfway down.	Press the key to which you have assigned the [Eye AF] function*.
Specifications	<ul style="list-style-type: none"> • When the camera detects a face or eye inside or around the designated focus area, it focuses on the face or eye with greater priority. • If the camera does not detect any faces or eyes inside or around the designated focus area, it will focus on another detectable subject. 	<ul style="list-style-type: none"> • The camera focuses exclusively on faces or eyes anywhere on the screen, regardless of the setting for  Focus Area]. • The camera will not automatically focus on another subject if no face or eye is detected anywhere on the screen.
Focus mode	Follows the setting designated with  Focus Mode]	Follows the setting designated with  Focus Mode]
Focus area	Follows the setting designated with  Focus Area]	The focus area temporarily becomes the entire screen, regardless of the setting for  Focus Area].

* Regardless of whether  Face/Eye Prior. in AF] is set to [On] or [Off], you can use [Eye AF] via a custom key while you are pressing the custom key to which you have assigned [Eye AF].

■ [Eye AF] by custom key

The Eye AF function can be used by assigning [Eye AF] to a custom key. The camera can focus on eyes as long as you are pressing the key. This is useful when you want to temporarily apply the Eye AF function to the entire screen regardless of the setting for [Focus Area]. The camera does not focus automatically if no faces or eyes are detected.

(Note: When you try to focus on eyes by pressing the shutter button halfway down, the camera only detects faces or eyes inside or around the focus area designated with [Focus Area]. If the camera detects no faces or eyes, it performs normal auto-focusing.)

- ① **MENU** →  **(Setup)** → **[Operation Customize]** → **[Custom Key Setting]** or **[Custom Key Setting]** → **desired key, then assign the [Eye AF] function to the key.**
- ② **MENU** → **AF_{MF} (Focus)** → **[Face/Eye AF]** → **[Face/Eye Subject]** → **desired setting.**
- ③ **Point the camera at the face of a human or animal, and press the key to which you have assigned the [Eye AF] function.**

To shoot a still image, press the shutter button while pressing the key.

Note

- The [Eye AF] function may not function very well in the following situations:
 - When the person is wearing sunglasses.
 - When the front hair covers the person's eyes.
 - In low-light or back-lit conditions.
 - When the eyes are closed.
 - When the subject is in the shade.
 - When the subject is out of focus.
 - When the subject is moving too much.

There are also other situations in which it may not be possible to focus on the eyes.

- When the camera cannot focus on human eyes, it will detect and focus on the face instead. The camera cannot focus on eyes when no human faces are detected.
- The camera may not detect faces at all or may accidentally detect other objects as faces in some conditions.

Shooting with drive modes (continuous shooting/self-timer)





Select the appropriate mode for the subject, such as single shooting, continuous shooting or bracketing shooting.

1 Select (Drive Mode) on the control wheel → desired setting.

- You can also set the drive mode by selecting MENU →  (Shooting) → [Drive Mode] → [Drive Mode].
- For details on parameters other than [Cont. Shooting], refer to the “Help Guide.”

GB

 **Single Shooting:** Normal shooting mode.

 **Cont. Shooting:** Shoots images continuously while you press and hold down the shutter button (page 36).

 **Self-timer(Single):** Shoots an image using the self-timer after a designated number of seconds have elapsed since the shutter button was pressed.

 **Self-timer(Cont):** Shoots a designated number of images using the self-timer after a designated number of seconds have elapsed since the shutter button was pressed.

BRK C Cont. Bracket: Shoots images while holding the shutter button down, each with different degrees of exposure.

BRK S Single Bracket: Shoots a specified number of images, one by one, each with a different degrees of exposure.

BRK WB WB bracket: Shoots a total of three images, each with different color tones according to the selected settings for white balance, color temperature and color filter.

BRK DRO DRO Bracket: Shoots a total of three images, each at a different degree of D-Range Optimizer.

2 Select the desired mode using the right/left side of the control wheel.

Cont. Shooting







Shoots images continuously while you press and hold down the shutter button.

1 Select (Drive Mode) on the control wheel → [Cont. Shooting].

- You can also set the drive mode by selecting MENU →  (Shooting) → [Drive Mode] → [Drive Mode].

2 Select the desired mode using the right/left side of the control wheel.

 **Continuous Shooting: Hi+**: Images are shot continuously at the maximum speed while you press and hold down the shutter button.

 **Continuous Shooting: Hi** /  **Continuous Shooting: Mid** /  **Continuous Shooting: Lo**: Subjects are easier to track because the subject is displayed in real-time on the monitor or viewfinder during shooting.

Hint

- To continuously adjust the focus and exposure during continuous shooting, set as follows:
 - [ Focus Mode]: [Continuous AF]
 - [AEL w/ Shutter]: [Off] or [Auto]

Note

- When the F-value is greater than F11 in [Continuous Shooting: Hi+], [Continuous Shooting: Hi] or [Continuous Shooting: Mid] mode, the focus is locked to the setting in the first shot.
- The subject is not displayed in real-time on the monitor or viewfinder when shooting in [Continuous Shooting: Hi+] mode.
- The speed of continuous shooting decreases when you shoot with a flash.

Touch functions when shooting

You can use two different touch functions when focusing with this camera.

Touch Focus

You can specify where to focus using touch operations.

Touch Tracking

The camera maintains focus on the subject that was touched on the monitor. The camera continues tracking even if the subject moves.

Touch pad operations

There are two kinds of touch operations for this camera. One is touch panel operations: touching the monitor while looking directly at it. The other is touch pad operations: using the monitor as a touch pad while looking through the viewfinder.

Select MENU →  (Setup) → [Touch Operation] → [Touch Panel/Pad] to choose which type of operation to enable.

For details on the touch functions, refer to the “Help Guide.”

Hint

- Setting [Touch Sensitivity] to [Sensitive] improves the touch response.

Note

- The monitor may not respond when you operate it with gloves.

Transferring images to a smartphone

You can transfer images to a smartphone by connecting the camera and a smartphone via Wi-Fi.

 : Operations performed on the smartphone

 : Operations performed on the camera

1 : Install Imaging Edge Mobile on your smartphone.

To connect the camera and your smartphone, Imaging Edge Mobile is required.



Install Imaging Edge Mobile to your smartphone in advance.

If Imaging Edge Mobile is already installed on your smartphone, be sure to update it to the latest version.



<https://www.sony.net/iem/>

2 Connect the camera and your smartphone using the QR Code.

- ①  : MENU →  (Network) → [Transfer/Remote] → [Send to Smartphone] → [Select on This Device] → Select [This Image], [All with this date], or [Multiple Images] as the method for transferring images.

If you want to select images on the smartphone, select [Select on Smartphone].

- ②  : Launch Imaging Edge Mobile on your smartphone, and select [Connect with a new camera].

- ③  : Scan the QR Code displayed on the camera while the [Connect using the camera QR Code] screen is displayed on the smartphone.



3 The selected images will be transferred.

When transferring images after the first time, perform the above Step 2-① on the camera.

After that, launch Imaging Edge Mobile on your smartphone, and select the camera to be connected from the smartphone screen.

GB

For details on how to connect to a smartphone, refer to the following support sites:

<https://www.sony.net/dics/iem02/>

- For details on other connection methods, types of images that can be transferred, or how to use the smartphone as a remote commander to operate the camera, refer to the "Help Guide."
- The Wi-Fi functions introduced in this manual are not guaranteed to operate on all smartphones or tablets.
- The Wi-Fi functions of this camera are not available when connected to a public wireless LAN.

Managing and editing images on a computer

By connecting the camera to a computer using a USB cable or inserting the camera's memory card into the computer, you can import recorded images to the computer.

You can perform remote shooting from a computer, and adjust or develop RAW images recorded with the camera by using the software suite Imaging Edge Desktop.

For details on the computer software, refer to the following URL:
<https://www.sony.net/disoft/>

Finding functions from MENU



List of MENU items

For details on how to use the menu, see “Using the MENU button” (page 18).

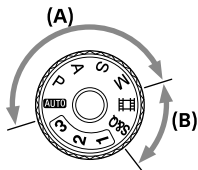

The displayed menu items vary depending on the position of the mode dial (page 15).



In the tables below, the modes in which each menu item is displayed are indicated by the still image/movie icons.



  : The menu item is displayed when the mode dial position is set to the still image shooting modes **(A)**.













GB







































  : The menu item is displayed when the mode dial position is set to the movie recording modes **(B)**.













  : The menu item is displayed when the mode dial position is set to either the still image shooting modes **(A)** or the movie recording modes **(B)**.















- When the mode dial is set to 1, 2, or 3 (**MR** Recall Camera Setting), the displayed menu items are determined by the mode registered to each registration number.

(Shooting) tab

Image Quality		
 	JPEG/HEIF Switch	Switches the file format for still images to either JPEG or HEIF.
 	 File Format	Sets the file format for still images. ([RAW] / [JPEG] / [HEIF], etc.)
 	RAW File Type	Selects the file type for RAW images.
 	JPEG Quality	Selects the JPEG image quality.
 	HEIF Quality	Selects the HEIF image quality.
 	JPEG Image Size	Selects the size of JPEG images. (L / M / S)













 	HEIF Image Size	Selects the size of HEIF images. (L / M / S)
 	Aspect Ratio	Selects the aspect ratio for still images.
 	 File Format	Selects the movie file format. ([XAVC HS 4K] / [XAVC S 4K], etc.)
 	 Movie Settings	Selects a frame-rate and bit-rate for the movie.
 	S&Q S&Q Settings	Changes the settings for slow-motion and quick-motion movie shooting.
 	Px Proxy Settings	Records low-bit-rate proxy files simultaneously.
 	 APS-C/S35 Shooting	Sets whether to record in APS-C-equivalent size for still images and Super 35 mm-equivalent size for movies.
 	Long Exposure NR	Sets noise reduction processing for shots with a shutter speed of 1 second or longer.
 	High ISO NR	Sets noise reduction processing for high-sensitivity shooting.
 	HLG Still Image	Shoots still images compatible with the HDR standard Hybrid Log-Gamma (HLG).
 	Color Space	Changes the color space (range of reproducible colors).
 	 Lens Compensation	Selects the type of lens compensation.
Media		
 	Format	Formats the memory card.
 	 Rec. Media Settings	Sets the method for recording images to two memory card slots.
 	 Recover Image DB	Recovers the image database file and enables recording and playback.
 	 Display Media Info.	Displays the remaining recording time of movies and the recordable number of still images on the memory card.

File		
	File/Folder Settings	Sets file names for still images to be shot, and specifies folders for storing the shot still images.
	Select REC Folder	Selects the folder to which images are saved (REC folder) when [Folder Name] under [File/Folder Settings] is set to [Standard Form], and there are two or more folders.
	Create New Folder	Creates a new folder on the memory card for recording still images.
	IPTC Information	Writes IPTC information when recording still images.
	Copyright Info	Sets copyright information for still images.
	Write Serial Number	Writes the camera's serial number to the Exif data when recording still images.
	File Settings	Sets file numbers and file names for movies to be recorded.
Shooting Mode		
	Exposure Mode	Sets the exposure mode when shooting movies.
	S&Q Exposure Mode	Sets the exposure mode when shooting slow-motion/quick-motion movies.
	Exposure Ctrl Type	Selects the method for setting the exposure (shutter speed and aperture) during movie shooting and slow/quick-motion shooting.
	MR Recall Camera Setting	Calls up settings pre-registered to [MR Camera Set. Memory].
	MR Camera Set. Memory	Registers the desired modes and camera settings.
	MR Memory/Recall Media	Selects the memory card slot from which settings are recalled or to which settings are registered for M1 through M4.



	Reg. Custom Shoot Set	Assign functions to the custom key to recall when shooting.
Drive Mode		
	Drive Mode	Selects a shooting mode, such as continuous shooting. ([Self-timer(Single)] / [Cont. Bracket], etc.)
	Bracket Settings	Sets self-timer shooting in the bracket mode, and the shooting order for exposure bracketing or white-balance bracketing.
	Interval Shoot Func.	Configures settings for interval shooting.
Shutter/Silent		
	 Silent Mode Settings	Sets the silent mode to suppress the operating sounds of the camera.
	Shutter Type	Sets whether to shoot with a mechanical shutter or an electronic shutter.
	e-Front Curtain Shut.	Sets whether to use the electronic front curtain shutter function.
	 Release w/o Lens	Sets whether to release the shutter when the lens is not attached.
	Release w/o Card	Sets whether to release the shutter when a memory card is not inserted.
	Anti-flicker Shoot.	Detects flickering/blinking from artificial light sources such as fluorescent lighting and times the shooting of images to moments when flickering will have less of an impact.
Audio Recording		
	Audio Recording	Sets whether to record audio when shooting a movie.
	Audio Rec Level	Adjusts the audio recording level during movie recording.
	Audio Out Timing	Sets the timing of audio output during the movie recording.



















	Wind Noise Reduct.	Reduces wind noise during movie recording.
	ni Shoe Audio Set.	Sets the recording format for digital audio transmitted from accessories attached to the Multi interface shoe.
	Audio Level Display	Sets whether to display the audio level.
TC/UB		
	Time Code Preset	Sets the time code.
	User Bit Preset	Sets the user bit.
	Time Code Format	Sets the recording method for the time code. (Only when [NTSC/PAL Selector] is set to NTSC.)
	Time Code Run	Sets the count up format for the time code.
	Time Code Make	Sets the recording format for the time code on the recording medium.
	User Bit Time Rec	Sets whether or not to record the time as a user bit.
Image Stabilization		
	SteadyShot	Sets whether to activate SteadyShot during still-image shooting.
	SteadyShot	Sets whether to activate SteadyShot during movie recording.
	SteadyShot Adjust.	Sets SteadyShot settings.
	Focal Length	Applies the SteadyShot function according to the focal length set using [Focal Length] when [SteadyShot Adjust.] is set to [Manual].
Zoom		
	Zoom	Sets the zoom scale.
	Zoom Range	Sets whether to use the Clear Image Zoom and Digital Zoom when zooming.
	Zoom Speed	Sets the zoom speed when the zoom function is assigned to a custom key.

















GB



















	 Zoom Speed	Sets the zoom speed when using the zoom function with a remote control.
Shooting Display		
	 Grid Line Display	Sets whether or not to display grid lines for adjusting the image composition.
	 Grid Line Type	Selects a grid line type from among [Rule of 3rds Grid], [Square Grid], and [Diag. + Square Grid].
	Live View Display Set.	Sets whether to apply settings such as exposure compensation to the live view display.
	Emph disp dur REC	Sets whether or not to display a red frame around the edges of the camera's monitor while recording a movie.
Marker Display		
	Marker Display	Sets whether to display markers on the monitor when recording movies.
	Center Marker	Sets whether or not to display the center marker in the center of the shooting screen.
	Aspect Marker	Sets the aspect marker display.
	Safety Zone	Sets the safety zone display. This becomes the standard range that can be received by a general household TV.
	Guideframe	Sets whether or not to display the guide frame. You can verify whether the subject is level or perpendicular to the ground.

(Exposure/Color) tab

Exposure		
	Auto Slow Shutter	Sets whether or not to automatically slow down the shutter speed when recording movies if the subject is dark.
	 ISO	Sets the ISO sensitivity.







	 ISO Range Limit	You can limit the range of ISO sensitivity when the ISO sensitivity is set manually.
	ISO AUTO Min. SS	If you select [ISO AUTO] when the shooting mode is [Program Auto] or [Aperture Priority], you can set the shutter speed at which the ISO sensitivity starts changing.
	Auto/Manual Swt. Set.	When recording movies, you can switch the auto/manual setting of the aperture value and shutter speed independently. You can use this function just like the exposure control system of a professional video camera. The function is available when [Exposure Ctrl Type] is set to [Flexible Exp. Mode].
Exposure Comp.		
	 Exposure Comp.	Compensates for the brightness of the entire image.
	 Reset EV Comp.	Sets whether to maintain the exposure value set using [ Exposure Comp.] when you turn off the power when the exposure compensation dial position is set to "0."
	 Exposure step	Selects the size of the increment step for shutter speed, aperture, and exposure compensation values.
	 Exposure Std. Adjust	Adjusts the standard for the correct exposure value for each metering modes.
Metering		
	 Metering Mode	Selects the method for measuring brightness. ([Multi] / [Spot], etc.)
	 FacePriorityinMultiMetering	Sets whether the camera measures brightness based on detected faces when [ Metering Mode] is set to [Multi].















	 Spot Metering Point	Sets whether to coordinate the spot metering point with the focus area when [ Focus Area] is set to [Spot], etc.
	AEL w/ Shutter	Sets whether to lock the exposure when the shutter button is pressed halfway down. This is useful when you want to adjust the focus and exposure separately.
Flash		
	Flash Mode	Sets the flash settings.
	Flash Comp.	Adjusts the intensity of flash output.
	Exp.comp.set	Sets whether to reflect exposure compensation value to flash compensation.
	Wireless Flash	Sets whether to shoot with the wireless flash.
	Red Eye Reduction	Reduces the red-eye phenomenon when using flash.
	External Flash Set.	Sets the flash mode or luminescence of the external flash from menu on the camera.
White Balance		
	 White Balance	Corrects the tone effect of the ambient light to shoot whitish objects in a white tone. ([Auto] / [Daylight], etc.)
	 Priority Set in AWB	Selects which tone to prioritize when shooting under lighting conditions such as incandescent light with [ White Balance] set to [Auto].
	Shutter AWB Lock	Sets whether to lock the white balance while the shutter button is pressed in the auto white balance mode.





















 	Shockless WB	Sets the switching speed of White Balance during movie shooting, such as when the setting value for [ White Balance] or [ Priority Set in AWB] is changed.
Color/Tone		
 	 D-Range Optimizer	Analyzes the contrast of light and shadow between the subject and the background by dividing the image into small areas, and creates an image with the optimal brightness and gradation.
 	 Creative Look	Selects the desired image processing ([VV] / [PT], etc.). You can also make detailed adjustments to parameters such as contrast, saturation, and sharpness.
 	 Picture Profile	Changes settings such as color and tone when recording images. * This function is for skilled movie creators.
Zebra Display		
 	 Zebra Display	Sets whether or not to display stripes to use as a guide when adjusting the brightness.
 	 Zebra Level	Adjusts the brightness level of the zebra pattern.

























GB

AF_{MF} (Focus) tab







AF/MF		
 	 Focus Mode	Selects the focus mode. ([Single-shot AF] / [Continuous AF], etc.)
 	Priority Set in AF-S	Sets the timing of the shutter release when [ Focus Mode] is set to [Single-shot AF], [DMF], or [Automatic AF] with a still subject.















	Priority Set in AF-C	Sets the timing of the shutter release when [Focus Mode] is set to [Continuous AF] or [Automatic AF] with a moving subject.
	AF Tracking Sensitivity	Sets the AF tracking sensitivity for the still image shooting mode.
	AF Illuminator	Sets the AF illuminator, which provides light to aid focusing in dark scenes.
	Aperture Drive in AF	Changes the aperture drive system to prioritize the auto-focusing tracking performance or to prioritize silence.
	AF w/ Shutter	Sets whether to perform auto focusing when the shutter button is pressed halfway down. This is useful when you want to adjust the focus and exposure separately.
	Pre-AF	Sets whether or not to perform auto focus before the shutter button is half pressed.
	AF Transition Speed	Sets the speed at which the focus position is moved when the target of the auto focus is switched during movie shooting.
	AF Subj. Shift Sensitivity	Sets the sensitivity with which the focus switches to another subject when the subject goes out of the focus area during movie shooting.
Focus Area		
	 Focus Area	Selects the area of focus. ([Wide] / [Spot], etc.)
	 Focus Area Limit	Limits the types of available focus area settings in advance.
	Switch V/H AF Area	Sets whether to adjust the [Focus Area] and the position of the focusing frame based on the camera's position (horizontal or vertical).
	 Focus Area Color	Sets the color of the frame indicating the focusing area.

	AF Area Registration	Sets whether to temporarily move the focusing frame to a preassigned position when shooting still images.
	Del. Regist. AF Area	Deletes the focusing frame position information that was registered using [AF Area Registration].
	AF Area Auto Clear	Sets whether the focus area is displayed all the time or disappears automatically shortly after focusing.
	AF-C Area Display	Sets whether or not to display the focus area in [Continuous AF] mode.
	Phase Detect. Area	Sets the area display for phase detection AF.
	 Circ. of Focus Point	Sets whether to allow the focusing frame to jump from one end to the other when you move the focusing frame.
	 AF Frame Move Amt	Sets the distance by which the focusing frame is moved. This function is available when the focus area is set to [Spot] or [Expand Spot].
Face/Eye AF		
	 Face/Eye Prior. in AF	Sets whether or not the camera detects faces or eyes inside the focus area while performing autofocus, and then focuses on the eyes automatically (Eye AF).
	 Face/Eye Subject	Selects the target of face or eye detection.
	 Right/Left Eye Select	Specifies the eye to be detected.
	 Face/Eye Frame Disp.	Sets whether or not to display the face/eye detection frame when a face or eyes are detected.
	Face Memory	Registers or changes the person to be given priority when focusing.
	 Regist. Faces Priority	Detects the registered face with higher priority using [Face Memory].







Focus Assistant		
 	Auto Magnifier in MF	Displays an enlarged image when focusing manually.
 	Focus Magnifier	Enlarges the image before shooting so that you can check the focus.
 	 Focus Magnif. Time	Sets the length of time the image will be shown in an enlarged form.
 	 Initial Focus Mag.	Sets the initial magnification scale when using [Focus Magnifier].
 	AF in Focus Mag.	Sets whether or not to autofocus when an enlarged image is being displayed. While the enlarged image is being displayed, you can focus within a smaller area than the [Spot].
 	 Initial Focus Mag.	Sets the initial magnification scale when using [Focus Magnifier].
Peaking Display		
 	 Peaking Display	Sets the peaking function, which enhances the outline of in-focus areas when focusing manually.
 	 Peaking Level	Sets the level of enhancement of in-focus areas.
 	 Peaking Color	Sets the color used to enhance in-focus areas.

(Playback) tab







Playback Target		
 	Select Playback Media	Selects the memory card slot of the memory card to be played back.
 	View Mode	Plays back all images from a specified date, all still images in a specified folder, or all movies.
Magnification		
 	 Enlarge Image	Enlarges the playback images.













	Enlarge Initial Mag.	Sets the initial magnification scale when playing back enlarged images.
	Enlarge Initial Position	Sets the initial magnification area when playing back enlarged images.
Selection/Memo		
	Protect	Protects recorded images against accidental erasure.
	Rating	Assigns rating to recorded images on a scale from ★ to ★★.
	Rating Set(Custom Key)	Sets the rating (number of ★) that can be selected using the custom key to which [Rating] has been assigned with [▶ Custom Key Setting].
Delete		
	Delete	Deletes images.
	Delete confirm.	Sets whether ["Delete" first] or ["Cancel" first] is preselected in the delete confirmation screen.
Edit		
	Rotate	Rotates the image.
	Copy	Copies images from the memory card in the memory card slot designated in [Select Playback Media] to the memory card in the other slot.
	Photo Capture	Captures a chosen scene in a movie to save as a still image.
	JPEG/HEIF Switch	Sets the format of still images captured with [Photo Capture] to either JPEG or HEIF.
Viewing		
	Cont. Play for Interval	Continuously plays back images shot using interval shooting.
	Play Speed for Interval	Sets the playback speed when continuously playing back still images with [Cont. Play for Interval].
	Slide Show	Plays a slide show.

GB







Playback Option		
	Image Index	Displays multiple images at the same time.
	Display as Group	Sets whether or not to display images shot continuously or shot using interval shooting as a group.
	Display Rotation	Sets the playback orientation for images shot vertically.
	<input type="checkbox"/> Focus Frame Display	Sets whether to display the focus frame during playback.
	Select Image Jump Dial	Selects the dial to use for jumping between images.
	Image Jump Method	Sets the method for jumping between images.

(Network) tab





Transfer/Remote		
	Ctrl w/ Smartphone	Sets the condition for connecting the camera to a smartphone.
	Send to Smartphone	Displays/transfers still images, movies, and slow-motion/quick-motion movies to a smartphone.
	<input type="checkbox"/> Sending Target	Sets whether to send the low-bit-rate proxy movie or the high-bit-rate original movie when transferring movies to a smartphone with [Send to Smartphone].
	Cnct. during Power OFF	Sets whether or not to allow a Bluetooth connection with a smartphone when the camera is turned off.
	FTP Transfer Func.	Sets image transfer using FTP and executes it. * Basic knowledge of FTP server is required.
	PC Remote Function	Configures settings for PC remote shooting.













	Bluetooth Rmt Ctrl	Sets whether or not to use a Bluetooth remote commander.
Location Information		
	Location Info Link	Sets whether or not to obtain location information from a paired smartphone.
	Auto Time Correction	Sets whether or not to automatically adjust the camera's date settings by using information obtained from a paired smartphone.
	Auto Area Adjustment	Sets whether or not to automatically adjust the camera's area settings by using information obtained from a paired smartphone.
Wi-Fi		
	WPS Push	Registers an access point by pushing the Wi-Fi Protected Setup (WPS) button on the access point.
	Access Point Set.	Registers an access point manually.
	Wi-Fi Frequency Band	Sets the frequency band for Wi-Fi communications.
	Display Wi-Fi Info.	Displays Wi-Fi information for the camera such as the MAC address, IP address, etc.
	SSID/PW Reset	Resets the SSID and password shared with devices with permission to connect to the camera.
Bluetooth		
	Bluetooth Function	Sets whether to activate or not the Bluetooth function of the camera.
	Pairing	Pairs the camera with a Bluetooth device. When the camera is connected to a paired device, the name of the device is displayed.
	Disp Device Address	Displays the BD address of the camera.
Wired LAN		
	LAN IP Address Setting	Selects the method for obtaining the IP address of a wired LAN.

GB



























	Display Wired LAN Info.	Displays wired LAN information for this camera such as the MAC address or IP address, etc.
Network Option		
	Airplane Mode	Disables wireless communications from the device such as Wi-Fi, NFC, and Bluetooth function.
	Edit Device Name	Changes the device name under Wi-Fi Direct, etc.
	Import Root Certificate	Imports a root certificate to the camera.
	Security(IPsec)	Sets whether or not to encrypt communications between the camera and a computer while they are connected via Wi-Fi or a wired LAN.
	Reset Network Set.	Resets all the network settings.















(Setup) tab



















Area/Date		
	Language	Selects the language.
	Area/Date/Time Setting	Sets the area, date, and time where the camera is used.
	NTSC/PAL Selector	Changes the TV format of the device so that you can shoot in a different movie format.
Reset/Save Settings		
	Setting Reset	Restores settings to their defaults. Select [Initialize] to restore all settings to their default values.
	Save/Load Settings	Saves the camera settings to a memory card, or reads saved settings from the memory card.













Operation Customize		
	 Custom Key Setting	Assigns functions to the various keys so that you can perform operations more quickly by pressing the keys when shooting still images.
	 Custom Key Setting	Assigns functions to the various keys so that you can perform operations more quickly by pressing the keys when shooting movies.
	 Custom Key Setting	Assigns functions to the keys so that you can perform operations more quickly by pressing the keys when playing back images.
	Fn Menu Settings	Customizes the functions displayed when the Fn (Function) button is pressed.
	Different Set for Still/Mv	For each item, select whether to set the same parameters for still images and movies or to apply parameters independently.
	DISP (Screen Disp) Set	Sets the type of information to be displayed on the monitor or in the viewfinder when the DISP button is pressed.
	 REC w/ Shutter	Sets whether or not to record movies using the shutter button.
	Zoom Ring Rotate	Assigns the zoom in/out to the rotational direction of the zoom ring. This function is only available with a power zoom lens that is compatible with this function.
Dial Customize		
	My Dial Settings	Assigns the desired functions to the dials and the control wheel, and register up to three combinations of settings.

GB

 	Dial Setup	Sets the functions of the front and rear dials when the exposure mode is set to M. Dials can be used for adjusting shutter speed and aperture value.
 	Av/Tv Rotate	Sets the direction of turning the front or rear dial or the control wheel to adjust the aperture value or shutter speed.
 	Dial Ev Comp	Sets whether to compensate the exposure with the front or rear dial.
 	Function Ring(Lens)	Assigns a function to the function ring on the lens.
 	Lock Operation Parts	Sets whether to disable the multiselector, control wheel, or front and rear dials temporarily when the Fn button is pressed and held down.
Touch Operation		
 	Touch Operation	Sets whether or not to activate the touch operation of the monitor.
 	Touch Sensitivity	Sets the touch sensitivity when using touch operations.
 	Touch Panel/Pad	Selects whether to activate touch panel operation when shooting with the monitor, or touch pad operation when shooting with the viewfinder.
 	Touch Pad Settings	Adjusts settings related to touch pad operation.
 	Touch Func. in Shooting	Sets either [Touch Focus] or [Touch Tracking] as the active function when the monitor is touched during shooting.
Finder/Monitor		
 	Select Finder/Monitor	Sets the method of switching between the finder/monitor displays.
 	Monitor Brightness	Adjusts the brightness of the screen.
 	Viewfinder Bright.	Sets the brightness of the viewfinder.













	Finder Color Temp.	Sets the color temperature of the viewfinder.
	Viewfinder Magnifi.	Sets the magnification scale of the viewfinder.
	Display Quality	Sets the display quality. <ul style="list-style-type: none"> • When [High] is selected, the battery is consumed more quickly. • When the temperature of the camera is high, [Display Quality] may be locked to [Standard].
	 Finder Frame Rate	Sets the frame rate for the viewfinder when shooting still images.
Display Option		
	TC/UB Disp. Setting	Sets the counter display, time code display, and user bit display.
	Gamma Display Assist	Converts movies recorded with the S-Log/HLG gamma for easier monitoring.
	Gamma Disp. Assist Typ.	Sets the method for converting movies recorded with the S-Log/HLG gamma for easier monitoring.
	 Remain Shoot Display	Sets whether or not to display an estimate indicating the number of continuously recordable images.
	 Auto Review	Sets auto review to display the captured image after shooting.
Power Setting Option		
	Power Save Start Time	Sets the time intervals to automatically switch to power save mode.
	Auto Power OFF Temp.	Sets the camera temperature at which the camera turns off automatically during shooting. When shooting in hand-held mode, set to [Standard].
Sound Option		
	Volume Settings	Sets the volume for movie playback.

 	4ch Audio Monitoring	Selects the audio channel combination to output to the headphone terminals when the audio channel number is set to 4ch.
 	Audio signals	Selects whether the camera beeps during auto focus and self-timer operations.
USB		
 	USB Connection	Sets the USB connection method according to the computer or USB device to be connected.
 	USB LUN Setting	Enhances compatibility by limiting the functions of USB connection. Set to [Multi] in normal conditions and to [Single] only when the connection cannot be established.
 	USB Power Supply	Sets whether to supply power via USB connection when the camera is connected to a computer or USB device.
External Output		
 	 HDMI Resolution	Sets the resolution for outputting images to a TV via HDMI when shooting still images or during playback.
 	HDMI Output Settings	Sets the parameters for outputting images to other devices via HDMI when recording movies.
 	HDMI Info. Display	Sets whether or not to output shooting information when the camera is connected to other devices via HDMI.
 	CTRL FOR HDMI	Sets whether or not to operate the camera by aiming the TV remote control at the TV when the camera is connected to a "BRAVIA" Sync-compatible TV with an HDMI cable (sold separately).

Setup Option		
 	Video Light Mode	Sets the illumination setting for the HVL-LBPC LED light (sold separately).
 	IR Remote Ctrl	Sets whether to use the infrared remote control.
 	Sensor Cleaning	Cleans the image sensor.
 	Auto Pixel Mapping	Sets whether or not to automatically optimize the image sensor when the camera is turned off.
 	Pixel Mapping	Performs image sensor optimization manually.
 	Version	Displays the camera software version.

GB

☆ (My Menu) tab

My Menu Setting		
 	Add Item	Adds desired menu items to ☆ (My Menu).
 	Sort Item	Sorts the menu items added to ☆ (My Menu).
 	Delete Item	Deletes menu items added to ☆ (My Menu).
 	Delete Page	Deletes all the menu items on a page in ☆ (My Menu).
 	Delete All	Deletes all the menu items added to ☆ (My Menu).
 	Display From My Menu	Sets whether or not to display the My Menu first when the MENU button is pressed.

Note

- The order in which the menu tabs are listed here differs from the actual display.

Identifying parts

See the pages in parentheses for details.

Front side

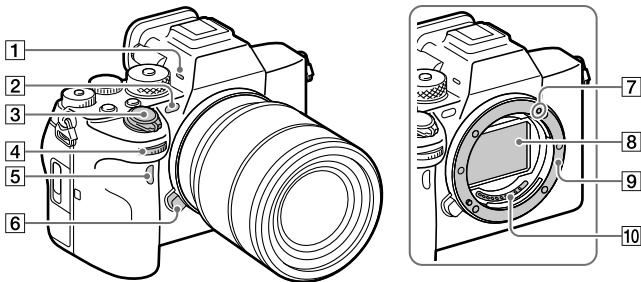

1 Microphone

Do not cover this part during movie recording. Doing so may cause noise or lower the volume.

2 AF illuminator/Self-timer lamp/Visible light sensor and IR sensor

Do not cover this part during shooting.

3 ON/OFF (Power) switch (9)/Shutter button (10)

4 Front dial

You can quickly adjust the settings for each shooting mode.

5 Infrared remote sensor

6 Lens release button (7)

7 Mounting index (7)

8 Image sensor*

9 Mount

10 Lens contacts*

* Do not directly touch these parts.

Rear side

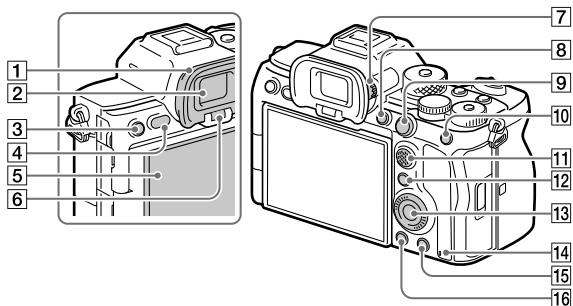

GB

1 Eyepiece cup

To remove the eyepiece cup

Push the grips at the bottom of the eyepiece cup to the left and right and lift up the cup.

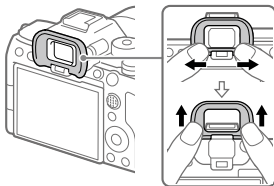

2 Viewfinder

3 C3 button (Custom button 3)/ ⏏ (Protect) button

4 MENU button (18)

5 Monitor

(For touch operation: Touch panel/Touch pad) (37)



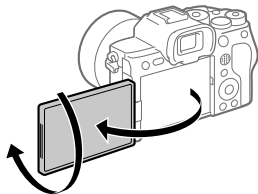

You can adjust the monitor to an easily viewable angle and shoot from any position.

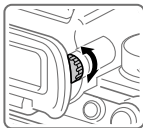

6 Eye sensor

- 7 Diopter-adjustment dial**
Adjust the diopter-adjustment dial according to your eyesight until the display appears clearly in the viewfinder. If it is hard to operate the diopter-adjustment dial, remove the eyepiece cup before operating the dial.



- 8 C1 button (Custom button 1)**
- 9 For shooting: AF-ON (AF On) button**
For viewing:  (Enlarge Image) button
- 10 For shooting: AEL button**
[AEL hold] is assigned to the AEL button in the default settings.
For viewing:  (Image Index) button
- 11 Multi-selector (14)**
- 12 For shooting: Fn (Function) button (22)**
For viewing:
 (Send to Smartphone) button
You can display the screen for [Send to Smartphone] by pressing this button.
- 13 Control wheel (13)**
- 14 Access lamp**
- 15 For shooting: C4 button (Custom button 4)**
For viewing:  (Delete) button (11)
- 16  (Playback) button (11)**

Top side

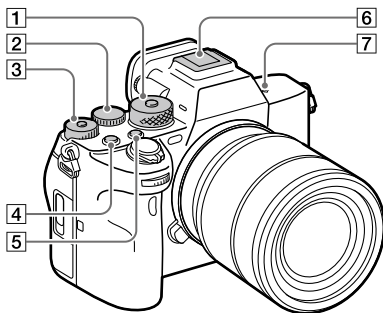

GB

- 1 Mode dial (15)**
The mode dial is unlocked while you hold down the unlock button at the center.
- 2 Rear dial**
You can quickly adjust the settings for each shooting mode.
- 3 Exposure compensation dial**
Pressing the lock button at the center switches the exposure compensation dial between the locked and unlocked status. The dial is unlocked when the lock button is popped up and the white line is visible.
- 4 MOVIE (Movie) button (11)**
- 5 C2 button (Custom button 2)**
- 6 Multi Interface Shoe***
Some accessories may not go in all the way and protrude backward from the Multi interface shoe. However, when the accessory reaches the front end of the shoe, the connection is completed.

7  Image sensor position mark

- The image sensor is the sensor that converts light into an electric signal. The  mark shows the location of the image sensor. When you measure the exact distance between the camera and the subject, refer to the position of the horizontal line.

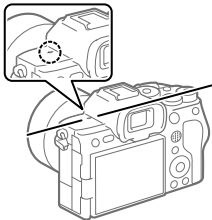

- If the subject is closer than the minimum shooting distance of the lens, the focus cannot be confirmed. Make sure you put enough distance between the subject and the camera.

- * For details on compatible accessories for the Multi Interface Shoe, visit the Sony website, or consult your Sony dealer or local authorized Sony service facility. Accessories for the Accessory Shoe can also be used. Operations with other manufacturers' accessories are not guaranteed.

 Multi Interface Shoe

Accessory Shoe

Sides

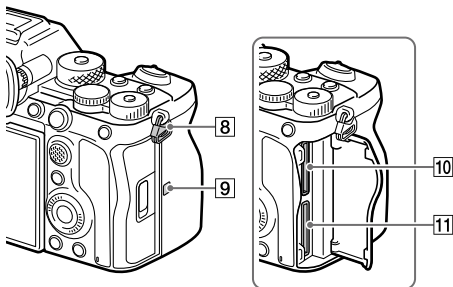
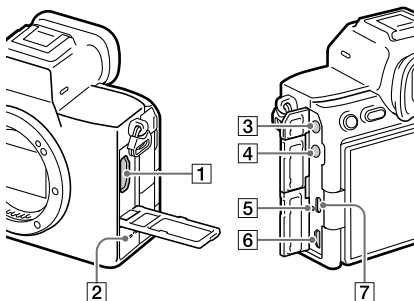

- 1 HDMI Type-A terminal
- 2 Speaker
- 3 (Microphone) jack
When an external microphone is connected, the built-in microphone turns off automatically. When the external microphone is a plugin-power type, the power of the microphone is supplied by the camera.
- 4 (Headphones) jack
- 5 Charge lamp
- 6 Multi/Micro USB Terminal*
This terminal supports Micro USB-compatible devices.
- 7 USB Type-C terminal

- 8 Hooks for shoulder strap**
Attach both ends of the strap onto the camera.

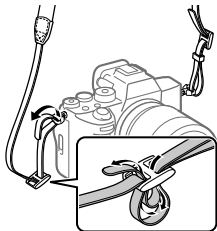

- 9 N (N-Mark)**
- This mark indicates the touch point for connecting the camera and an NFC-enabled Smartphone.

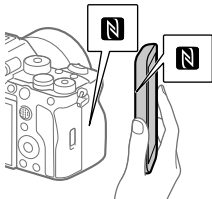

- NFC (Near Field Communication) is an international standard of short-range wireless communication technology.

- 10 SLOT 1 (Memory card slot 1)**
(6)

- 11 SLOT 2 (Memory card slot 2)**
(6)

* For details on compatible accessories for the Multi/Micro USB Terminal, visit the Sony website, or consult your Sony dealer or local authorized Sony service facility.

Notes on USB terminals

You can use either the USB Type-C terminal or the Multi/Micro USB Terminal for USB communications. However, you cannot conduct USB communications with both terminals simultaneously. Use the USB Type-C terminal to supply power and charge the battery pack.

This camera cannot be powered via the Multi/Micro USB terminal.

- You can use accessories for the Multi/Micro USB Terminal, such as a remote commander (sold separately), while supplying power or performing PC Remote shooting using the USB Type-C terminal.

Notes on the terminal cover

Ensure that the terminal cover is closed before use.

■ Notes on the cable protector

Use the cable protector to prevent a cable from being disconnected when shooting images with the cable connected.

To attach the cable protector

- ① Open the HDMI terminal cover, headphone terminal cover, and USB terminal cover.
- ② Fit the hook of the cable protector into the notch below the Multi/Micro USB terminal, and press down so that it does not come off, and then attach it so that it covers the terminal surface of the unit.
- ③ Push the attachment screw in and turn it to secure the cable protector.
- ④ Insert the cable into one of the jacks.
- ⑤ Insert the cable into the holding part and then secure the cable with the fixing dial.

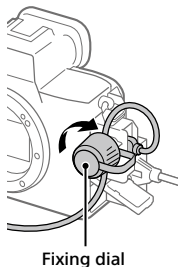
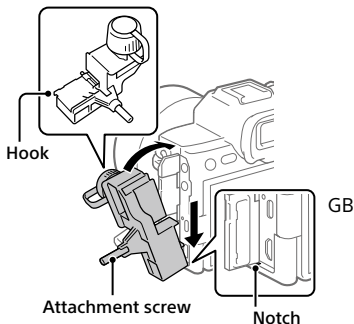

To remove the cable protector

Loosen the attachment screw, and then remove the cable protector.

Bottom

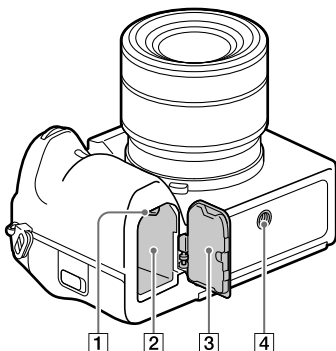

1 Lock lever (4)

2 Battery insertion slot (4)

3 Battery cover (4)

When attaching an accessory such as a vertical grip (sold separately), remove the battery cover.

To remove the battery cover

Pull the battery cover release lever in the direction of the arrow, and then remove the battery cover.

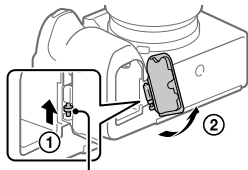

Battery cover release lever

To attach the battery cover

Insert the shaft on one side of the battery cover into the attachment site, and then push in the battery cover by attaching the shaft on the opposite side.

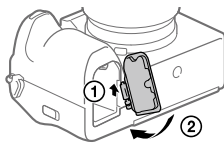

4 Tripod socket hole

Supports 1/4-20 UNC screws

Use a tripod with a screw less than 5.5 mm (7/32 inches) long. Otherwise, you cannot firmly secure the camera, and damage to the camera may occur.

Basic icons

This section describes the screen display when the shooting mode is **P** (Program Auto).







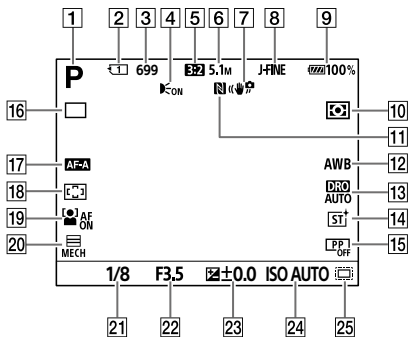



- The examples are of the display when the screen is in the all-information display mode.
- The displayed content and positions are for reference only, and may differ from the actual display. Some icons may not be displayed depending on the camera settings.
- For other icons, refer to the “Help Guide.”

During still image shooting

GB



- 1 The mode dial is set to **P** (Program Auto).
- 2 Number of the memory card slot recording the shooting data
- 3 Number of still images that can be recorded on the memory card in the slot indicated by 2
- 4 Displayed when [AF Illuminator] is set to [Auto] and the camera detects that the AF Illuminator is required
- 5 [Aspect Ratio] is set to [3:2].
- 6 [JPEG Image Size] is set to [L: 5.1M].

- 7  SteadyShot] is set to [On].
- 8 [JPEG/HEIF Switch] is set to [JPEG].
[JPEG Quality] is set to [Fine].
- 9 Remaining battery level
- 10  Metering Mode] is set to [Multi].
- 11 NFC is active.
- 12  White Balance] is set to [Auto].
- 13  D-Range Optimizer: Auto] is selected.
- 14  Creative Look] is set to [ST].
- 15  Picture Profile] is set to [Off].
- 16 [Drive Mode] is set to [Single Shooting].
- 17  Focus Mode] is set to [Automatic AF].
- 18  Focus Area] is set to [Wide].
- 19  Face/Eye Prior. in AF] is set to [On].
- 20 [Shutter Type] is set to [Mechanical Shutter].
- 21 Shutter speed
- 22 Aperture value
- 23 Exposure compensation
- 24  ISO] is set to [ISO AUTO].
- 25  **APS-C35** Shooting] is set to [On] or [Auto], and the recordable area is the APS-C-equivalent size.

During movie recording

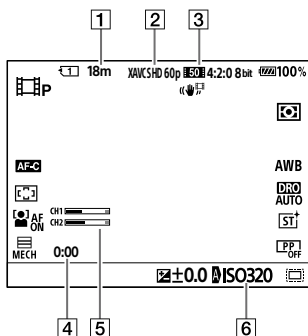

GB

- 1 Recordable movie time for the currently displayed slot
- 2 [File Format] is set to [XAVC S HD].
- 3 [Movie Settings] is set to [60p 50M 4:2:0 8bit].
- 4 Actual movie recording time
- 5 [Audio Level Display] is set to [On].
- 6 [ISO] is set to [ISO AUTO]. (The ISO value automatically set by the camera is displayed.)

Notes on using your camera

Along with this section, also see “Precautions” in the Help Guide.

Notes on handling the product

- This camera is designed to be dust resistant and splash resistant, but it is not guaranteed to completely prevent the ingress of dust or water droplets.
- Do not leave the lens or the viewfinder exposed to a strong light source such as sunlight. Because of the lens's condensing function, doing so may cause smoke, fire, or a malfunction inside the camera body or the lens. If you have to leave the camera exposed to a light source such as sunlight, attach the lens cap to the lens.
- When you shoot with backlighting, keep the sun sufficiently far away from the angle of view. Otherwise, the sunlight may focus inside the camera and cause smoke or fire. Even if the sun is slightly away from the angle of view, it may still cause smoke or fire.
- Do not directly expose the lens to beams such as laser beams. That may damage the image sensor and cause the camera to malfunction.
- Do not look at sunlight or a strong light source through the lens when it is detached. This may result in unrecoverable damage to the eyes.

- This camera (including accessories) has magnet(s) which may interfere with pacemakers, programmable shunt valves for hydrocephalus treatment, or other medical devices. Do not place this camera close to persons who use such medical devices. Consult your doctor before using this camera if you use any such medical device.
- Increase the volume gradually. Sudden loud noises can damage your ears. Be especially careful when listening to headphones.
- Do not leave the device parts within the reach of infants. It may cause an accident or injury.

Notes on the monitor and electronic viewfinder

- The monitor and electronic viewfinder are manufactured using extremely high-precision technology, and over 99.99% of the pixels are operational for effective use. However, there may be some small black dots and/or bright dots (white, red, blue or green in color) that constantly appear on the monitor and electronic viewfinder. These dots are normal due to the manufacturing process and do not affect the images in any way.

- When shooting with the viewfinder, you may experience symptoms such as eyestrain, fatigue, travel sickness, or nausea. We recommend that you take a break at regular intervals when you are shooting with the viewfinder.
- If the monitor or electronic viewfinder is damaged, stop using the camera immediately. The damaged parts may harm your hands, face, etc.

Notes on continuous shooting

During continuous shooting, the monitor or viewfinder may flash between the shooting screen and a black screen. If you keep watching the screen in this situation, you may experience uncomfortable symptoms such as feeling of unwellness. If you experience uncomfortable symptoms, stop using the camera, and consult your doctor as necessary.

Notes on recording for long periods of time or recording 4K movies

- The camera body and battery may become warm with use – this is normal.
- If the same part of your skin touches the camera for a long period of time while using the camera, even if the camera does not feel hot to you, it may cause symptoms of a low-temperature burn such as redness or blistering. Pay special attention in the following situations and use a tripod, etc.
 - When using the camera in a high-temperature environment

- When someone with poor circulation or impaired skin sensation uses the camera
- When using the camera with the [Auto Power OFF Temp.] set to [High].

Notes on using memory cards

- When recording is finished, the memory card may become hot. This is not a malfunction.
- If [] (overheating warning icon) is displayed on the monitor, do not remove the memory card from the camera right away. Instead, wait for a while after turning off the camera, and then remove the memory card. If you touch the memory card while it is hot, you may drop it and the memory card may be damaged. Be careful when removing the memory card.

GB

Sony lenses/accessories

Using this unit with products from other manufacturers may affect its performance, leading to accidents or malfunction.

On the data specifications described in this manual

The data on performance and specifications are defined under the following conditions, except as described in this manual: at an ordinary ambient temperature of 25°C (77°F), and using a battery pack that has been fully charged until the charge lamp has turned off.

Warning on copyright

Television programs, films, videotapes, and other materials may be copyrighted. Unauthorized recording of such materials may be contrary to the provisions of the copyright laws.

Notes on location information

If you upload and share an image tagged with a location, you may accidentally reveal the information to a third party. To prevent third parties from obtaining your location information, set [Location Info Link] to [Off] before shooting images.

Notes on discarding or transferring this product to others

When discarding or transferring this product to others, make sure to perform the following operation to protect private information.

- [Setting Reset] → [Initialize]

Notes on discarding or transferring a memory card to others

Executing [Format] or [Delete] on the camera or a computer may not completely delete the data on the memory card. When transferring a memory card to others, we recommend that you delete the data completely using data deletion software. When discarding a memory card, we recommend that you physically destroy it.

Note on network functions

When you use network functions, unintended third parties on the network may access the camera, depending on the usage environment.

For example, unauthorized access to the camera may occur in network environments to which another network device is connected or can connect without permission. Sony bears no responsibility for any loss or damage caused by connecting to such network environments.

Note on the 5 GHz band for wireless LAN

When using the wireless LAN function outdoors, set the band to 2.4 GHz by following the procedure below. (WW271448 only)

- MENU →  (Network) → [Wi-Fi] → [Wi-Fi Frequency Band]

How to turn off wireless network functions (Wi-Fi, etc.) temporarily

When you board an airplane, etc., you can turn off all wireless network functions temporarily using [Airplane Mode].

Power Cord

For the customers in the UK, Ireland, Malta, Cyprus and Saudi Arabia
Use the power cord (A). For safety reasons, the power cord (B) is not intended for above countries/regions and shall therefore not be used there.
For the customers in other EU countries/regions
Use the power cord (B).

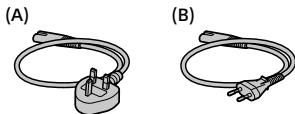

GB

For Customers in the U.S.A.

For question regarding your product or for the Sony Service Center nearest you, call 1-800-222-SONY (7669).

Supplier's Declaration of Conformity

Trade Name: SONY

Model No.: WW271448

Responsible Party: Sony Electronics
Inc.

Address: 16535 Via Esprillo, San
Diego, CA 92127 U.S.A.

Telephone Number: 858-942-2230

This device complies with part 15 of the FCC rules. Operation is subject to the following two conditions:
(1) This device may not cause harmful interference, and (2) this device must accept any interference received, including interference that may cause undesired operation.

Troubleshooting

If you experience trouble with the product, try the following solutions.

❶ Refer to the "Help Guide."

❷ Remove the battery pack, wait for about one minute, re-insert the battery pack, then turn on the power.

❸ Initialize the settings.

❹ Consult your dealer or local authorized service facility. Additional information on this product and answers to frequently asked questions can be found at our Customer Support Website.

Americas

<https://www.sony.com/am/support>

Europe

<https://www.sony.eu/support>

Asia-Pacific, Oceania, Middle East and Africa

<https://www.sony-asia.com/support>

Memory cards that can be used

This camera supports CFexpress Type A memory cards and SD memory cards (UHS-I and UHS-II compatible).

When using microSD memory cards with this camera, be sure to use the appropriate adaptor.

For still-image shooting

The following memory cards can be used.

- CFexpress Type A memory cards
- SD/SDHC/SDXC memory cards

For movie recording

Movie recording formats and compatible memory cards are as follows.

GB

 File Format	Maximum recordable bit-rate	Supported memory card
XAVC S HD	100Mbps	<ul style="list-style-type: none">• CFexpress Type A memory card• SDHC/SDXC card (U3 or higher)
XAVC S 4K	280Mbps	<ul style="list-style-type: none">• CFexpress Type A memory card (VPG200 or higher)• SDXC V60 or higher
XAVC HS 4K	280Mbps	
XAVC S-I 4K	600Mbps	<ul style="list-style-type: none">• CFexpress Type A memory card (VPG200 or higher)• SDXC V90 or higher
XAVC S-I HD	222Mbps	

For information on memory cards that can be used for [S&Q Motion] shooting, refer to the “Help Guide.”

Note

- When shooting a proxy movie, a higher-speed memory card may be required.
- CFexpress Type B memory cards cannot be used.
- When an SDHC memory card is used to record an XAVC S movie over extended periods of time, the recorded movies will be divided into files 4 GB in size.
- When recording a movie on memory cards in both the Slot 1 and the Slot 2 with following camera settings, insert two memory cards with the same file system.

Movies cannot be recorded simultaneously when using a combination of the exFAT file system and FAT32 file system.

Memory card	File system
CFexpress Type A memory card, SDXC memory card	exFAT
SDHC memory card	FAT32

- Charge the battery pack sufficiently before attempting to recover the database files on the memory card.

Specifications

Camera

[System]

Camera Type:

Interchangeable Lens Digital Camera

Lens: Sony E-mount lens

[Image sensor]

Image format: 35 mm full frame
(35.6 mm × 23.8 mm), CMOS image sensor

Effective pixel number of camera:

Approx. 12 100 000 pixels

Total pixel number of camera:

Approx. 12 900 000 pixels

[SteadyShot]

In-camera sensor shift image stabilization system

[Anti-Dust]

Anti-dust function implementing antistatic coating and ultrasonic vibration

[Auto focus system]

Detection system: Phase detection system/Contrast detection system

Sensitivity Range: -6 EV to +20 EV (at ISO 100 equivalent, F2.0)

[Electronic Viewfinder]

Type: 1.6 cm (0.64 type)

Electronic Viewfinder

Total number of dots: 9 437 184 dots

Magnification: Approx. 0.90× with 50 mm lens at infinity, -1 m⁻¹

Eye Point: Approx. 25 mm from the eyepiece and approx. 21 mm from the eyepiece frame at -1 m⁻¹

Diopter Adjustment:

-4.0 m⁻¹ to +3.0 m⁻¹

[Monitor]

7.5 cm (3.0 type) TFT drive, touch panel

Total number of dots: 1 440 000 dots

[Exposure control]

Metering method: 1 200-zone evaluative metering

Metering Range: -3 EV to +20 EV (at ISO 100 equivalent with F2.0 lens)

ISO sensitivity (Recommended exposure index):

Still images: ISO 80 to ISO 102400

(Extended ISO: Minimum ISO 40, maximum ISO 409600)

Movies: ISO 80 to ISO 102400

equivalent (Extended ISO:

Maximum ISO 409600)

[Shutter]

Type: Electronically-controlled, vertical-traverse, focal-plane type

Speed range:

Still images: 1/8 000 second to 30 seconds, BULB

Movies: 1/8 000 second to 1/4 second

60p-compatible devices

(50p-compatible devices):

up to 1/60 (1/50) second in AUTO mode (up to 1/30 (1/25) second in Auto slow shutter mode)

Flash sync speed: 1/250 second

(when using a flash manufactured by Sony)

[Recording format]

File format: JPEG (DCF Ver. 2.0, Exif Ver. 2.32, MPF Baseline compliant), HEIF (MPEG-A MIAF compliant), RAW (Sony ARW 4.0 format compliant)

GB

Movies (XAVC HS format):

XAVC Ver2.0: compliant with the MP4 format
Video: MPEG-H HEVC/H.265
Audio: LPCM 2ch (48 kHz 16 bits),
LPCM 4ch (48 kHz 24 bits)*1
LPCM 2ch (48 kHz 24 bits)*1
MPEG-4 AAC-LC 2ch*2

Movies (XAVC S format):

XAVC Ver2.0: compliant with the MP4 format
Video: MPEG-4 AVC/H.264
Audio: LPCM 2ch (48 kHz 16 bits),
LPCM 4ch (48 kHz 24 bits)*1
LPCM 2ch (48 kHz 24 bits)*1
MPEG-4 AAC-LC 2ch*2

*1 When using accessories that support 4ch output and 24 bits with the Multi Interface Shoe

*2 Proxy movies

[Recording media]

SLOT 1/SLOT 2:

Slots for CFexpress Type A memory cards and SD cards (UHS-I and UHS-II compatible)

[Input/output terminals]

USB Type-C terminal:

SuperSpeed USB 5 Gbps (USB 3.2)
USB Power Delivery compatible

Multi/Micro USB Terminal*:

Hi-Speed USB (USB 2.0)

* Supports Micro USB compatible devices.

HDMI: HDMI Type-A terminal

🎤 (Microphone) terminal:

∅ 3.5 mm Stereo mini jack

🎧 (Headphones) terminal:

∅ 3.5 mm Stereo mini jack

[General]

Rated input: 7.2 V , 4.3 W

Operating temperature:

0 to 40°C (32 to 104°F)

Storage temperature:

-20 to 55°C (-4 to 131°F)

Dimensions (W/H/D) (Approx.):

128.9 × 96.9 × 80.8 mm

128.9 × 96.9 × 69.7 mm

(from grip to monitor)

5 1/8 × 3 7/8 × 3 1/4 in.

5 1/8 × 3 7/8 × 2 3/4 in.

(from grip to monitor)

Mass (Approx.):

699 g (1 lb 8.7 oz) (including battery pack, SDXC memory card)

[Wireless LAN]

WW271448 (see name plate on the bottom of camera)

Supported format:

IEEE 802.11 a/b/g/n/ac

Frequency band: 2.4 GHz/5 GHz

Security: WEP/WPA-PSK/WPA2-PSK

Connection method:

Wi-Fi Protected Setup™ (WPS)/
Manual

Access method: Infrastructure mode

WW389565 (see name plate on the bottom of camera)

Supported format:

IEEE 802.11 b/g/n

Frequency band: 2.4 GHz

Security: WEP/WPA-PSK/WPA2-PSK

Connection method:

Wi-Fi Protected Setup™ (WPS)/
Manual

Access method: Infrastructure mode

[NFC]

Tag type: NFC Forum Type 3 Tag compliant

[Bluetooth communications]

Bluetooth standard Ver. 5
Frequency band: 2.4 GHz

Battery charger BC-QZ1

Rated input:

100 - 240 V , 50/60 Hz, 0.38 A

Rated output: 8.4 V , 1.6 A

Rechargeable battery pack

NP-FZ100

Rated voltage: 7.2 V 

Design and specifications are subject to change without notice.

On image data compatibility

- This camera conforms with DCF (Design rule for Camera File system) universal standard established by JEITA (Japan Electronics and Information Technology Industries Association).
- Playback of images recorded with your camera on other equipment and playback of images recorded or edited with other equipment on your camera are not guaranteed.

Trademarks

- XAVC S and  are registered trademarks of Sony Corporation.
- XAVC HS and  are registered trademarks of Sony Corporation.
- Mac is a trademark of Apple Inc., registered in the United States and other countries.
- iPhone and iPad are trademarks of Apple Inc., registered in the U.S. and other countries.
- USB Type-C® and USB-C® are registered trademarks of USB Implementers Forum.
- The terms HDMI, HDMI High-Definition Multimedia Interface, and the HDMI Logo are trademarks or registered trademarks of HDMI Licensing Administrator, Inc.
- Microsoft and Windows are registered trademarks or trademarks of Microsoft Corporation in the United States and/or other countries.
- SDXC logo is a trademark of SD-3C, LLC.
- The CFexpress Type A logo is a trademark licensed by the CompactFlash Association.
- Android and Google Play are trademarks or registered trademarks of Google LLC.
- Wi-Fi, the Wi-Fi logo and Wi-Fi Protected Setup are registered trademarks or trademarks of the Wi-Fi Alliance.
- The N-Mark is a trademark or registered trademark of NFC Forum, Inc. in the United States and in other countries.

GB

- The Bluetooth® word mark and logos are registered trademarks owned by the Bluetooth SIG, Inc. and any use of such marks by Sony Corporation is under license.
- QR Code is a trademark of Denso Wave Inc.
- In addition, system and product names used in this manual are, in general, trademarks or registered trademarks of their respective developers or manufacturers. However, the ™ or ® marks may not be used in all cases in this manual.



Additional information on this product and answers to frequently asked questions can be found at our Customer Support Website.

<https://www.sony.net/>

Consultez le Guide d'aide !



Le « Guide d'aide » est un mode d'emploi en ligne que vous pouvez lire sur votre ordinateur ou smartphone. Consultez-le pour en savoir plus sur les éléments du menu, l'utilisation avancée et les plus récentes informations sur l'appareil.



Scannez ici

https://rd1.sony.net/help/ilc/2010/h_zz/

ILCE-7SM3 Guide d'aide



Mode d'emploi (ce livret)



Ce mode d'emploi présente certaines fonctions de base.

Voir « Guide de démarrage » (page 3) pour le guide de démarrage rapide. Le « Guide de démarrage » présente les procédures initiales depuis le moment où vous déballez le produit jusqu'au moment où vous déclenchez l'obturateur pour la première prise de vue.

Guide intégr. à l'app.



Le [Guide intégr. à l'app.] donne des explications des éléments du menu sur l'écran de l'appareil.

Vous pouvez facilement obtenir des informations pendant la prise de vue.

Sur l'écran du menu, sélectionnez un élément dont vous souhaitez afficher la description et appuyez sur le bouton  (Supprimer).

1 : Vérifier l'appareil et les éléments fournis

Le nombre indiqué entre parenthèses correspond au nombre d'éléments fournis.

- Appareil photo (1)
- Chargeur de batterie (1)



- Cordon d'alimentation (1)*
(fourni dans certains pays/
régions)



* Plusieurs cordons d'alimentation peuvent être fournis avec cet équipement. Utilisez le cordon approprié qui correspond à votre pays ou région. Voir page 82.

- Batterie rechargeable NP-FZ100 (1)



- Câble USB Type-C® (1)



- Bandoulière (1)

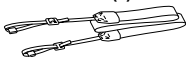

- Capuchon de boîtier (1) (fixé à l'appareil photo)



- Protège-câble (1)



- Capuchon de la griffe (1) (fixé à l'appareil photo)

- Oculaire de visée (1) (fixé à l'appareil photo)

- Mode d'emploi (1) (le présent manuel)

- Guide de référence (1)

2 : Préparer la batterie

1 Insérez la batterie dans le chargeur de batterie.

- Insérez la batterie sur le chargeur de batterie dans le sens indiqué par ▲. Faites glisser la batterie à fond dans la direction de la flèche.

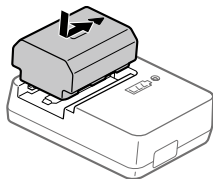

2 Branchez le chargeur de batterie à une prise murale au moyen du cordon d'alimentation (fourni).

- Lorsque la charge commence, le témoin CHARGE s'allume sur le chargeur de batterie. Lorsque la batterie est chargée, le témoin CHARGE et tous les autres témoins s'éteignent.

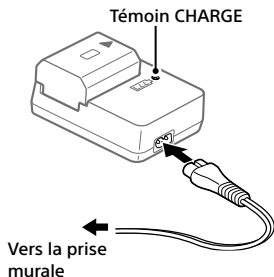

3 Insérez la batterie dans l'appareil.

- Ouvrez le couvercle du compartiment de la batterie, puis insérez la batterie tout en appuyant sur le levier de verrouillage.
- Poussez la batterie jusqu'à ce qu'elle se verrouille en place, puis refermez le couvercle.

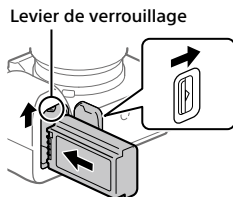

■ Pour charger la batterie lorsque celle-ci est insérée dans l'appareil

Mettez l'appareil hors tension et branchez le connecteur USB Type-C sur l'appareil dans une source d'alimentation externe comme un adaptateur secteur USB ou une batterie mobile en vente dans le commerce au moyen d'un câble USB. Lorsqu'un périphérique compatible USB-PD (USB Power Delivery) est connecté à l'appareil, la charge rapide est possible.

Note

- La charge USB est impossible depuis le Multi/micro connecteur USB.
- L'utilisation avec tous les périphériques compatibles USB-PD n'est pas garantie.
- Nous vous recommandons d'utiliser un périphérique compatible USB-PD avec une sortie de 9 V/3 A ou 9 V/2 A.

3 : Insérer une carte mémoire dans l'appareil photo

Vous pouvez utiliser les cartes mémoire CFexpress Type A et les cartes mémoire SD avec cet appareil (page 85).

1 Ouvrez le couvercle de la carte mémoire.

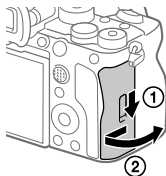

2 Insérez la carte mémoire dans la fente 1.

- La fente 1 et la fente 2 acceptent toutes deux les cartes mémoire CFexpress Type A et les cartes mémoire SD.
- Insérez une carte mémoire CFexpress Type A avec l'étiquette tournée vers l'écran, et une carte mémoire SD avec le connecteur tourné vers l'écran. Insérez la carte jusqu'au clic d'enclenchement.
- Vous pouvez changer la fente de carte mémoire utilisée en sélectionnant MENU → [Prise de vue] → [Support] → [Réglag. supp. enr.] → [Prior. support d'enr.]. La fente 1 est utilisée par défaut.

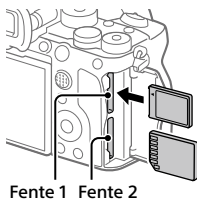

Astuce

- Lorsque vous utilisez une carte mémoire pour la première fois avec cet appareil, nous vous recommandons de la formater avec l'appareil, afin de garantir une performance stable de la carte mémoire (page 45).

4 : Fixer un objectif

1 Retirez le capuchon de boîtier de l'appareil et le capuchon d'objectif arrière de l'arrière de l'objectif.

- Procédez rapidement au changement d'objectif à l'abri de la poussière, pour éviter que de la poussière ou des corps étrangers ne pénètrent dans l'appareil.

2 Tout en alignant les repères blancs (repères de montage), poussez doucement l'objectif vers l'appareil. Ensuite, tournez lentement l'objectif dans le sens de la flèche jusqu'au clic d'enclenchement.

- Assurez-vous que la monture est tournée vers le bas afin d'éviter que de la poussière ou des corps étrangers ne pénètrent dans l'appareil.

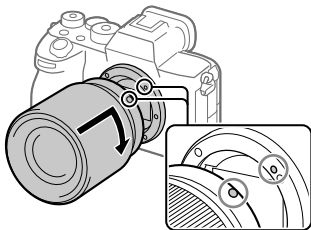

Note

- Si vous voulez effectuer des prises de vue plein format, utilisez un objectif compatible avec la prise de vue plein format.
- N'appuyez pas sur le bouton de déverrouillage de l'objectif lorsque vous installez un objectif.
- Veillez toutefois à ne pas tenir l'objectif par la partie qui se déploie pour zoomer ou effectuer la mise au point.

■ Pour retirer l'objectif

Maintenez le bouton de déverrouillage de l'objectif enfoncé et tournez l'objectif dans le sens de la flèche jusqu'à ce qu'il s'arrête.

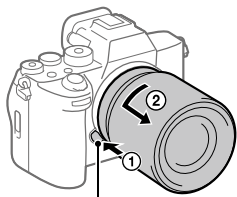



Bouton de déverrouillage de l'objectif

■ Objectifs compatibles

Vous pouvez utiliser des objectifs compatibles avec le plein format 35 mm ou des objectifs dédiés au format APS-C sur cet appareil. Lorsque vous utilisez des objectifs dédiés au format APS-C, l'angle de champ est égal à environ 1,5 fois la longueur focale indiquée sur l'objectif.

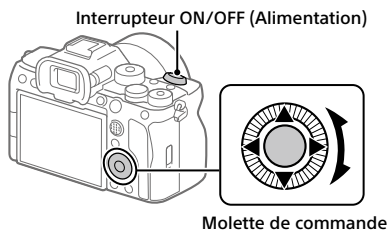
5 : Régler la langue et l'horloge



- 1 Placez l'interrupteur ON/OFF (Alimentation) sur « ON » pour mettre l'appareil sous tension.**
- 2 Sélectionnez la langue souhaitée et appuyez au centre de la molette de commande.**
- 3 Assurez-vous que [Entrer] est sélectionné sur l'écran de confirmation de la zone/date/heure, puis appuyez au centre de la molette de commande.**
- 4 Sélectionnez l'emplacement géographique souhaité, réglez [Heure d'été], puis appuyez au centre.**
 - [Heure d'été] peut être activé/désactivé en appuyant sur le côté supérieur/inférieur de la molette de commande.
- 5 Réglez le format de la date (année/mois/jour), puis appuyez au centre.**
- 6 Réglez la date et l'heure (heure/minute/seconde), puis appuyez au centre.**
 - Pour régler à nouveau la date et l'heure ou l'emplacement géographique ultérieurement, sélectionnez MENU →  (Réglage) → [Zone/date] → [Réglag. zone/date/h].

Note

- L'horloge interne de l'appareil peut afficher des erreurs de temps. Réglez régulièrement l'heure.

6 : Effectuer des prises de vue

Prise d'images fixes (Auto intelligent)

Cette section explique comment prendre des images fixes en mode [Auto intelligent]. En mode [Auto intelligent], l'appareil fait automatiquement la mise au point et détermine automatiquement l'exposition en fonction des conditions de prise de vue.

1 Placez le sélecteur de mode sur **AUTO** (Mode auto).

Le mode de prise de vue sera réglé sur **i** (Auto intelligent).

- Tournez le sélecteur de mode tout en appuyant sur le bouton de déverrouillage du sélecteur de mode au centre du sélecteur de mode.

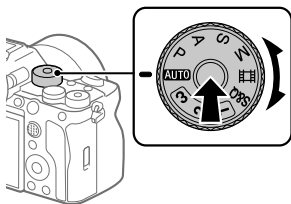

FR

2 Ajustez l'écran à un angle facilitant son visionnement et tenez l'appareil photo. Vous pouvez aussi regarder dans le viseur et tenir l'appareil photo.

3 Lorsqu'un objectif zoom est installé, agrandissez l'apparence des sujets en tournant la bague de zoom.

4 Enfoncez le déclencheur à mi-course pour effectuer la mise au point.

Lorsque l'image est nette, un bip se fait entendre et le témoin (comme ●) s'allume.

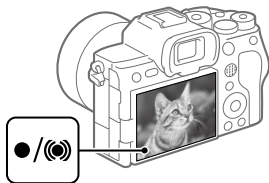

5 Enfoncez complètement le déclencheur.

■ Pour lire des images

Appuyez sur le bouton  (Lecture) pour lire les images. Vous pouvez sélectionner l'image souhaitée à l'aide de la molette de commande.

■ Pour supprimer l'image affichée

Appuyez sur le bouton  (Supprimer) pendant qu'une image est affichée pour la supprimer. Sélectionnez [Supprimer] sur l'écran de confirmation au moyen de la molette de commande puis appuyez au centre de la molette de commande pour supprimer l'image.

■ Pour prendre des images dans différents modes de prise de vue

Placez le sélecteur de mode sur le mode souhaité selon le sujet ou la finalité de la prise de vue (page 16).

Enregistrement de films

Vous pouvez régler le format d'enregistrement et l'exposition, et enregistrer des films au moyen des éléments du menu dédiés pour les films.

1 Placez le sélecteur de mode sur (Film).

- Tournez le sélecteur de mode tout en appuyant sur le bouton de déverrouillage du sélecteur de mode au centre du sélecteur de mode.

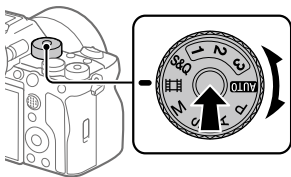

2 Appuyez sur le bouton MOVIE (Film) (Film) pour commencer l'enregistrement.

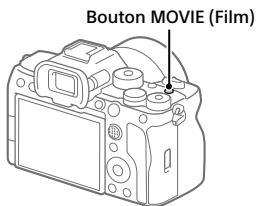

3 Appuyez à nouveau sur le bouton MOVIE pour arrêter l'enregistrement.

■ Lecture de films

Appuyez sur le bouton  (Lecture) pour basculer vers le mode lecture. Sélectionnez un film à lire au moyen de la molette de commande puis appuyez au centre de cette dernière pour lancer la lecture.



■ Pour changer le mode d'exposition pour les films (P/A/S/M)

MENU →  (Prise de vue) → [Mode pr. de vue] → [Mode d'exposit.] → Sélectionnez le mode d'exposition souhaité en fonction du sujet ou de la finalité de la prise de vue (page 18).

Utilisation de la molette de commande

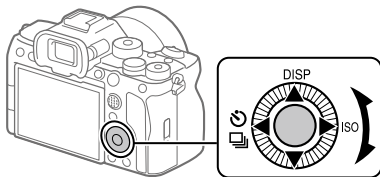
Sur l'écran du menu ou sur l'écran affiché en appuyant sur le bouton Fn, vous pouvez déplacer le cadre de sélection en tournant la molette de commande ou en appuyant sur le côté supérieur/inférieur/gauche/droit de la molette de commande. Confirmez votre sélection en appuyant au centre de la molette de commande.



- Les fonctions DISP (Réglage de l'affichage),  (Entraînement) et ISO ( ISO) sont attribuées au côté supérieur/gauche/droit de la molette de commande. En outre, vous pouvez attribuer les fonctions sélectionnées au côté gauche/droit/inférieur de la molette de commande, au centre de la molette et à l'opération de rotation de la molette.
- Pendant la lecture, vous pouvez afficher l'image suivante/précédente en appuyant sur le côté droit/gauche de la molette de commande, ou en la faisant tourner.

Utilisation du sélecteur multidirectionnel

Vous pouvez déplacer la zone de mise au point en appuyant en haut/ en bas/à gauche/à droite du sélecteur multidirectionnel. Vous pouvez également attribuer une fonction qui sera activée lorsque vous appuyez au centre du sélecteur multidirectionnel.

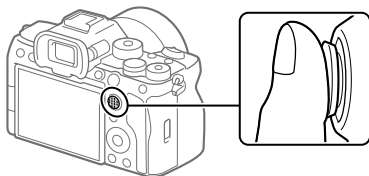

- Placez votre doigt juste au-dessus du sélecteur multidirectionnel pour le manipuler plus précisément.
- Vous pouvez déplacer la zone de mise au point lorsque [Zone mise au pt] est réglé sur les paramètres suivants :
 - [Zone]
 - [Spot]
 - [Spot élargi]
 - [Suivi : Zone]
 - [Suivi : spot S] / [Suivi : spot M] / [Suivi : spot L]
 - [Suivi : spot élargi]
- Par défaut, la fonction [Standard mise au pt] est attribuée au centre du sélecteur multidirectionnel.

FR

Utilisation du sélecteur de mode

Utilisez le sélecteur de mode pour sélectionner un mode de prise de vue en fonction du sujet et de la finalité de la prise de vue.

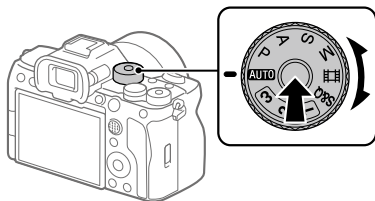

- Tournez le sélecteur de mode tout en appuyant sur le bouton de déverrouillage du sélecteur de mode au centre du sélecteur de mode.

Détails du mode de prise de vue

Les modes sur le sélecteur de mode sont divisés en modes de prise d'images fixes, modes d'enregistrement de films et modes de rappel d'enregistrements.

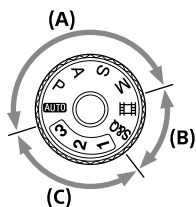

- (A) Modes de prise d'images fixes
- (B) Modes d'enregistrement de films
- (C) Modes de rappel d'enregistrements

Astuce

- Les éléments du menu affichés varient selon le réglage du sélecteur de mode (pages 21, 46).

■ (A) Modes de prise d'images fixes

Le mode de prise de vue que vous sélectionnez détermine la façon de régler l'ouverture (valeur F) et la vitesse d'obturation.

Sélecteur de mode	Mode de prise de vue	Description
AUTO	Auto intelligent	L'appareil effectue des prises de vue en mode reconnaissance de scène automatique.
P	Programme Auto	Ce mode vous permet d'effectuer des prises de vue avec réglage automatique de l'exposition (vitesse d'obturation et valeur d'ouverture). Vous pouvez définir des fonctions de prise de vue comme [ISO].
A	Priorité ouvert.	La valeur d'ouverture est prioritaire et la vitesse d'obturation est réglée automatiquement. Sélectionnez cette option si vous souhaitez rendre l'arrière-plan flou ou effectuer la mise au point sur l'ensemble de l'écran.
S	Priorité vitesse	La vitesse d'obturation est prioritaire et la valeur d'ouverture est réglée automatiquement. Sélectionnez cette option lorsque vous souhaitez photographier un sujet se déplaçant rapidement sans flou, ou lorsque vous souhaitez photographier une traînée d'eau ou de lumière.
M	Exposition manuelle	Réglez manuellement la valeur d'ouverture et la vitesse d'obturation. Vous pouvez photographier avec votre exposition préférée.



FR

■ (B) Modes d'enregistrement de films

Sélecteur de mode	Mode de prise de vue	Description
	Film	Vous pouvez régler le mode d'exposition pour l'enregistrement de films.
S&Q	Ralenti et accéléré	Vous pouvez régler le mode d'exposition pour l'enregistrement Ralenti et accéléré.

La méthode de réglage de l'exposition (vitesse d'obturation et ouverture) en mode d'enregistrement de films dépend du réglage MENU →  (Prise de vue) → [Mode pr. de vue] → [T. ctrl Exposition].



Lorsque [T. ctrl Exposition] est réglé sur [Mode P/A/S/M] :

MENU →  (Prise de vue) → [Mode pr. de vue] → [Mode d'exposit.] ou [ Mode d'exposit.] → Sélectionnez le mode d'exposition souhaité parmi P/A/S/M.

Lorsque [T. ctrl Exposition] est réglé sur [M. Exposition fl.] :

Vous pouvez utiliser le bouton personnalisé auquel [C. Av auto/man.] ou [C. Tv auto/man.] dans [R. c. auto/manuel] est attribué pour basculer entre le réglage automatique et le réglage manuel pour chaque valeur d'ouverture et chaque vitesse d'obturation. Si vous sélectionnez le réglage manuel, tournez le sélecteur avant/arrière et réglez la valeur souhaitée.

■ (C) Modes de rappel d'enregistrements

Sélecteur de mode	Mode de prise de vue	Description
1/2/3	 Rappel. régl. pdv	Vous pouvez rappeler les modes fréquemment utilisés et les réglages de valeur numérique qui ont été enregistrés* au préalable, puis effectuer des prises de vue. * Dans  Mém. réglag. pdv], vous pouvez enregistrer différents réglages de prise de vue, comme le mode d'exposition (P/A/S/M), l'ouverture (valeur F) et la vitesse d'obturation.

Utilisation du bouton MENU

L'écran du menu s'affiche en appuyant sur le bouton MENU. Vous pouvez modifier les réglages relatifs à toutes les opérations de l'appareil, y compris la prise de vue et la lecture, ou bien exécuter une fonction depuis l'écran du menu.

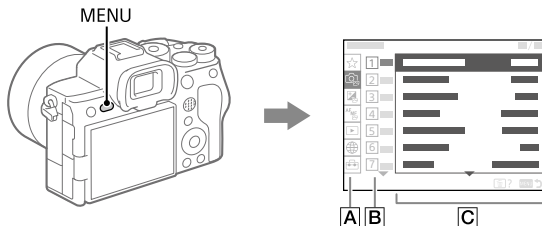

FR

A Onglet de menu

Les onglets de menu sont classés selon le scénario d'utilisation, comme la prise de vue, la lecture, les paramètres réseau, etc.

B Groupe de menu

Sur chaque onglet, les éléments du menu sont regroupés par fonction. Le numéro attribué au groupe est le numéro de série dans l'onglet. Reportez-vous numéro pour déterminer l'emplacement du groupe en cours d'utilisation.

C Élément du menu

Sélectionnez la fonction que vous souhaitez régler ou exécuter.

Astuce

- Le nom de l'onglet ou du groupe sélectionné s'affiche en haut de l'écran.
- Pour la liste des éléments affichés sur l'écran du menu, voir « Liste des éléments du MENU » (page 46).
- Lorsque [Fonctionnem. tactile] est réglé sur [ON], les opérations tactiles sont possibles sur l'écran du menu.

■ Opérations de base sur l'écran du menu

- ① Appuyez sur le bouton MENU pour afficher l'écran du menu.
- ② Déplacez-vous dans l'arborescence du menu et trouvez l'élément du menu souhaité en appuyant sur le côté supérieur/inférieur/gauche/droit de la molette de commande.

- Les éléments du menu affichés diffèrent entre les modes de prise d'images fixes et les modes d'enregistrement de films (page 21).



- ③ Appuyez au centre de la molette de commande pour sélectionner l'élément du menu.

L'écran de réglage ou l'écran d'exécution pour l'élément sélectionné s'affiche à l'écran.

- ④ Sélectionnez un paramètre ou exécutez la fonction.

- Pour annuler le changement de paramètre, appuyez sur le bouton MENU pour revenir à l'écran précédent.

- ⑤ Appuyez sur le bouton MENU pour quitter l'écran du menu.

Vous reviendrez sur l'écran de prise de vue ou l'écran de lecture.

Astuce

- Vous pouvez afficher l'écran du menu en attribuant la fonction [MENU] à une touche personnalisée au moyen de [Rgl. Touche perso] ou [Rgl. Touche perso], puis en appuyant sur cette touche.

Relation entre le sélecteur de mode et l'écran du menu

Les groupes de menu et les éléments du menu affichés dans les onglets [Prise de vue], [Exposition/couleur] et [Mise au point] varient selon le réglage du sélecteur de mode.

Mode de prise d'images fixes (AUTO/P/A/S/M)

- Les éléments du menu pour la prise d'images fixes sont affichés.

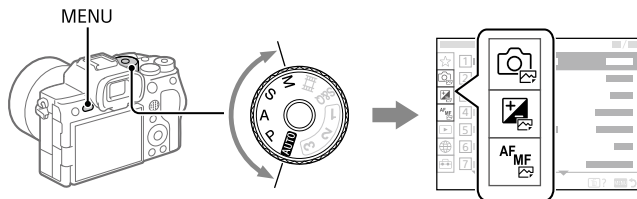



FR

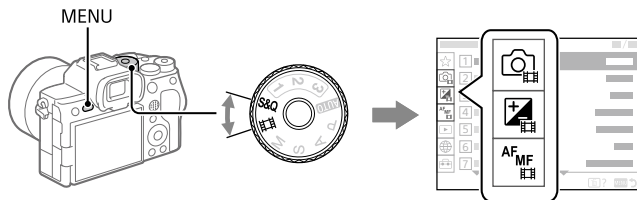

Modes d'enregistrement de films (S&Q)



- Les éléments du menu pour l'enregistrement de films sont affichés.



Icônes utilisées dans ce manuel

  : Éléments du menu affichés dans les modes de prise d'images fixes (AUTO/P/A/S/M)

  : Éléments du menu affichés dans les modes d'enregistrement de films (Film/S&Q)

  : Éléments du menu affichés dans les modes de prise d'images fixes et dans les modes d'enregistrement de films

Utilisation des boutons C (personnalisés)



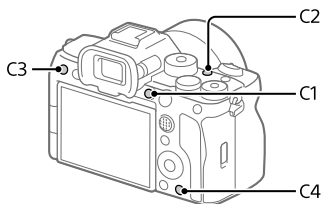

Si vous attribuez au préalable des fonctions fréquemment utilisées aux boutons personnalisés (C1 à C4), vous pouvez rappeler rapidement ces fonctions en appuyant simplement sur le bouton pendant la prise de vue ou la lecture.

Par défaut, les fonctions recommandées sont attribuées aux boutons personnalisés.



■ Pour vérifier/modifier les fonctions des boutons personnalisés

Vous pouvez confirmer la fonction actuellement attribuée à chaque bouton personnalisé en procédant comme suit.

MENU →  (Réglage) → [Personnal. manip] → [ Rgl. Touche perso], [ Rgl. Touche perso] ou [ Rgl. Touche perso].

Si vous souhaitez modifier la fonction du bouton personnalisé, appuyez au centre de la molette de commande alors que le bouton personnalisé est sélectionné. Les fonctions pouvant être attribuées à ce bouton apparaissent. Sélectionnez la fonction souhaitée.

Utilisation du bouton Fn (Fonction)

Si vous appuyez sur le bouton Fn (Fonction) pendant la prise de vue, un menu (menu des fonctions) contenant des fonctions fréquemment utilisées comme le mode d'entraînement et le mode de mise au point s'affiche à l'écran, ce qui vous permet de rappeler rapidement les fonctions.

Exemple de menu des fonctions

Les éléments affichés diffèrent selon l'état de l'appareil.

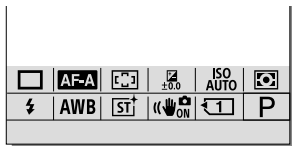

FR

Astuce

- Utilisez MENU →  (Réglage) → [Personnal. manip] → [Réglages menu Fn] pour enregistrer vos fonctions préférées dans le menu des fonctions. Vous pouvez enregistrer séparément 12 fonctions pour la prise d'images fixes et 12 fonctions pour l'enregistrement de films.
- Lorsque [Fonctionnem. tactile] est réglé sur [ON], les opérations tactiles sont possibles sur l'écran du menu.

1 Appuyez à plusieurs reprises sur DISP de la molette de commande pour afficher un mode d'écran autre que [Pour le viseur].

2 Appuyez sur le bouton Fn (Fonction).

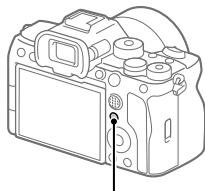

Bouton Fn (Fonction)

3 Appuyez sur le côté supérieur/inférieur/gauche/droit de la molette de commande pour sélectionner une fonction à régler.

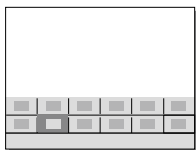

4 Tournez le sélecteur avant pour sélectionner le réglage souhaité, puis appuyez au centre de la molette de commande.

- Il est possible de régler certaines fonctions avec précision à l'aide du sélecteur arrière.

Utilisation du bouton Fn dans l'affichage [Pour le viseur]

Si vous appuyez sur le bouton Fn alors que l'affichage de l'écran est réglé sur [Pour le viseur], vous pouvez utiliser directement les éléments que vous souhaitez modifier.

En mode auto



En mode P/A/S/M

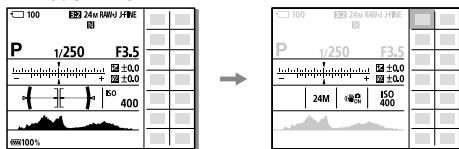

- Les contenus affichés et leurs positions indiquées dans les illustrations ne sont donnés qu'à titre indicatif, et peuvent être différents de l'affichage réel.

■ Pour ajuster les réglages depuis les écrans de réglage dédiés

Sélectionnez l'icône pour la fonction souhaitée, puis appuyez au centre de la molette de commande. L'écran de réglage dédié à la fonction apparaîtra. Suivez le guide d'opérations pour ajuster les réglages.

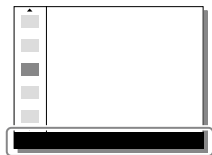

Guide d'opérations

Note

- Les éléments grisés sur l'écran [Pour le viseur] ne peuvent pas être modifiés en appuyant sur le bouton Fn.
- Certains réglages, tels que [Apparence créat.] et [Profil d'image], ne peuvent pas être utilisés sur l'écran [Pour le viseur] tant que vous n'accédez pas à l'écran de réglage dédié.

FR

Utilisation du bouton DISP (Réglage de l'affichage)

En appuyant sur le bouton DISP (Réglage de l'affichage), vous pouvez changer le contenu affiché sur l'écran pendant la prise de vue et la lecture. L'affichage change chaque fois que vous appuyez sur le bouton DISP.

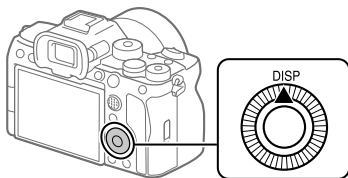

Astuce

- Vous pouvez éteindre l'écran avec le bouton DISP. Cochez [Écran désactivé] sous MENU → [] (Réglage) → [Personnal. manip] → [Régl. DISP (aff. écr.)] → [Écran].

Pendant la prise de vue (écran)

Afficher ttes infos → Pas d'info affich → Histogramme → Niveau →
Pour le viseur → Afficher ttes infos

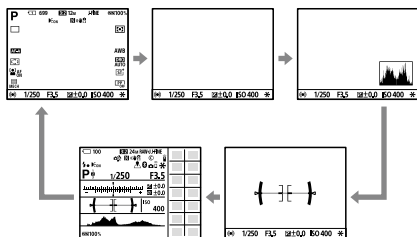

Pendant la prise de vue (viseur)

Niveau → Pas d'info affich → Histogramme → Niveau

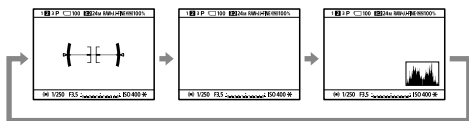

- Pour changer les informations affichées dans le viseur, appuyez sur le bouton DISP tout en regardant dans le viseur.

Pendant la lecture (écran/viseur)

Info. affichage → Histogramme → Pas d'info affich → Info. affichage

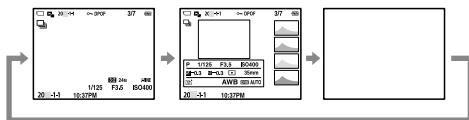

- Si l'image présente des zones surexposées ou sous-exposées, la partie correspondante clignote sur l'affichage de l'histogramme (avertissement surexposition/sous-exposition).
- Les réglages sélectionnés pour la lecture sont également appliqués dans [Affich. instantané].

Note

- Les contenus affichés et leur position indiquée dans l'illustration ne sont donnés qu'à titre indicatif, et peuvent être différents de l'affichage réel.
- Les éléments suivants ne sont pas affichés dans les réglages par défaut.
 - Écran désactivé
 - Afficher ttes infos (lors de l'utilisation du viseur)
- L'affichage du viseur et l'affichage de l'écran pour la prise de vue peuvent être réglés séparément. Regardez dans le viseur pour définir les réglages d'affichage de celui-ci.
- Dans les modes d'enregistrement de films, [Pour le viseur] ne peut pas être affiché. Si l'affichage de l'écran est réglé sur [Pour le viseur], l'affichage bascule sur toutes les informations lorsque l'enregistrement d'un film démarre.

Mise au point

Sélection de la méthode de mise au point

Mode mise au pt)



Sélectionne la méthode de mise au point adaptée au mouvement du sujet.

MENU → ^{AF}_{MF} (Mise au point) → [AF/MF] →  Mode mise au pt] → réglage souhaité.

AF-S (AF ponctuel) : Le produit verrouille la mise au point une fois qu'elle est obtenue. Utilisez cette option lorsque le sujet est immobile.

AF-A (AF automatique) : [AF ponctuel] et [AF continu] changent selon le mouvement du sujet. Lorsque vous enfoncez le déclencheur à mi-course, le produit verrouille la mise au point lorsqu'il détermine que le sujet est immobile, ou continue la mise au point lorsque le sujet est en mouvement. Pendant la prise de vue en continu, le produit photographie automatiquement avec [AF continu] dès la seconde prise.

AF-C (AF continu) : Le produit continue la mise au point tant que vous maintenez le déclencheur enfoncé à mi-course. Utilisez cette option lorsque le sujet est en mouvement. En mode [AF continu], il n'y a pas de bip lorsque l'appareil fait la mise au point.

DMF (Direct MFocus) : Vous pouvez procéder manuellement à des réglages fins une fois la mise au point automatique obtenue, ce qui vous permet de faire la mise au point sur un sujet plus rapidement que lorsque vous utilisez [MaP manuelle] depuis le début. Ceci se révèle pratique pour la prise de vue macro, par exemple.

MF (MaP manuelle) : Règle la mise au point manuellement. Si vous ne pouvez pas effectuer automatiquement la mise au point sur le sujet choisi, utilisez [MaP manuelle].

■ Témoign de mise au point

- **(allumé)** : Le sujet est net et la mise au point est verrouillée.
- **(clignotant)** : Le sujet n'est pas net.
- ⦿ **(allumé)** : Le sujet est net. La mise au point est ajustée continuellement en fonction des mouvements du sujet.
- ⦿ **(allumé)** : La mise au point est en cours.

■ Sujets sur lesquels il est difficile de faire automatiquement la mise au point

- Sujets sombres et éloignés
- Sujets faiblement contrastés
- Sujets vus à travers une vitre
- Sujets se déplaçant rapidement
- Lumière réfléchie ou surfaces brillantes
- Lumière clignotante
- Sujets en contre-jour
- Motifs répétitifs continus, comme les façades de bâtiments
- Sujets dans la zone de mise au point ayant des distances focales différentes

Astuce

- En mode [AF continu], vous pouvez verrouiller la mise au point en maintenant enfoncé le bouton auquel la fonction [Verrou AF] a été attribuée.
- Lorsque vous réglez la mise au point sur l'infini dans le mode [MaP manuelle] ou dans le mode [Direct MFocus], assurez-vous que la mise au point se fait sur un sujet assez éloigné en vérifiant sur l'écran ou par le viseur.

Note

- [AF automatique] est disponible uniquement si vous utilisez un objectif prenant en charge l'AF à détection de phase (page 33).
- Lorsque [AF continu] ou [AF automatique] est sélectionné, l'angle de champ peut changer petit à petit pendant la mise au point. Ceci n'affecte pas les images réellement enregistrées.
- Seuls [AF continu] et [MaP manuelle] sont disponibles lors de l'enregistrement de films ou lorsque le sélecteur de mode est réglé sur S&Q (Ralenti et accéléré).

Sélection de la zone de mise au point (Zone mise au pt)





Réglez le type de cadre de mise au point lors de la prise de vue avec la mise au point automatique.

Sélectionnez le mode en fonction du sujet.

MENU → **AF_{MF} (Mise au point)** → **[Zone mise au pt]** → ** Zone mise au pt** → **réglage souhaité.**



 **Large** : Fait la mise au point automatiquement sur un sujet couvrant l'ensemble de l'écran. Lorsque vous enfoncez le déclencheur à mi-course en mode d'enregistrement d'images fixes, un cadre vert s'affiche autour de la zone mise au point.

 **Zone** : Sélectionnez une zone sur l'écran sur laquelle faire la mise au point, et le produit sélectionnera automatiquement une zone de mise au point.

 **Fixe au centre** : Effectue automatiquement la mise au point sur un sujet au centre de l'image. À utiliser avec la fonction de verrouillage de la mise au point pour créer la composition de votre choix.

 **Spot : S / Spot : M / Spot : L** : Vous permet de déplacer le cadre de mise au point sur le collimateur souhaité sur l'écran et de faire la mise au point sur un sujet extrêmement petit dans une zone étroite.

 **Spot élargi** : Si le produit ne peut pas effectuer la mise au point sur un seul collimateur sélectionné, il utilise les collimateurs situés autour du [Spot] comme deuxième zone de priorité pour effectuer la mise au point.

 **Suivi** : Lorsque vous maintenez le déclencheur enfoncé à mi-course, le produit suit le sujet à l'intérieur de la zone de mise au point automatique sélectionnée. Ce réglage est disponible uniquement si  [Mode mise au pt] est réglé sur [AF continu]. Dirigez le curseur sur [Suivi] sur l'écran de réglage  [Zone mise au pt], puis sélectionnez la zone de début de suivi souhaitée en appuyant sur le côté gauche/droit de la molette de commande. Vous pouvez également déplacer la zone de début de suivi à l'endroit souhaité en désignant la zone comme étant [Suivi : Zone], [Suivi : spot S]/[Suivi : spot M]/[Suivi : spot L] ou [Suivi : spot élargi].

Astuce

- Par défaut, [Zone mise au pt] est attribué au bouton C2.

Note

- [Zone mise au pt] est verrouillé sur [Large] dans les situations suivantes :
 - [Auto intelligent]
- La zone de mise au point peut ne pas s'allumer pendant la prise de vue en continu ou lorsque le déclencheur est enfoncé complètement en une fois.
- Lorsque le sélecteur de mode est placé sur [Film] ou S&Q (Ralenti et accéléré), ou pendant l'enregistrement de films, [Suivi] ne peut pas être sélectionné comme [Zone mise au pt].

Exemples de cadres de télémètre

Le cadre de mise au point diffère comme suit.

Lors de la mise au point sur une zone plus grande

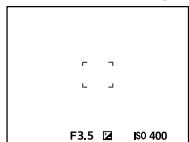

FR

Lors de la mise au point sur une zone plus petite

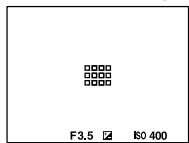

- Lorsque [Zone mise au pt] est réglé sur [Large] ou [Zone], le cadre de mise au point peut basculer entre « Lors de la mise au point sur une zone plus grande » et « Lors de la mise au point sur une zone plus petite » selon le sujet ou la situation.
- Lorsque vous fixez un objectif à monture A avec un adaptateur pour monture d'objectif (LA-EA1 ou LA-EA3) (vendu séparément), il se peut que le cadre de mise au point pour « Lors de la mise au point sur une zone plus petite » s'affiche.

Lorsque la mise au point est effectuée automatiquement sur la totalité de la plage de l'écran

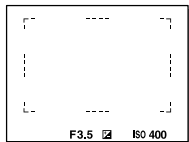

- Lorsque vous utilisez une autre fonction de zoom que le zoom optique, le réglage [Zone mise au pt] est désactivé et le cadre de mise au point est indiqué en pointillés. L'autofocus fonctionne avec priorité sur la zone centrale et autour.

Pour déplacer la zone de mise au point

Vous pouvez déplacer la zone de mise au point en utilisant le sélecteur multidirectionnel lorsque [Zone mise au pt] est réglé sur les paramètres suivants :



- [Zone]
- [Spot]
- [Spot élargi]
- [Suivi : Zone]
- [Suivi : spot S]/[Suivi : spot M]/[Suivi : spot L]
- [Suivi : spot élargi]

Si vous avez au préalable affecté [Standard mise au pt] au centre du sélecteur multidirectionnel, vous pouvez replacer le cadre de mise au point au centre de l'écran en appuyant au centre du sélecteur multidirectionnel.



Astuce

- Lorsque [Zone mise au pt] est réglé sur [Spot] ou [Spot élargi], vous pouvez déplacer le cadre de mise au point sur une distance supérieure en une fois avec le sélecteur multidirectionnel en réglant [Qté dépl. cadreAF] sur [Grand].
- Vous pouvez déplacer rapidement le cadre de mise au point en le touchant et en le faisant glisser sur l'écran. Réglez [Fonctionnem. tactile] sur [ON] et [Fnc tact. lors de pdv] sur [Mise au pt tactil.] au préalable.

■ Pour suivre provisoirement le sujet (Suivi activé)

Vous pouvez modifier provisoirement le réglage pour [ Zone mise au pt] sur [Suivi] pendant que vous maintenez enfoncée la touche personnalisée à laquelle vous avez attribué [Suivi activé] au préalable. Le réglage de [ Zone mise au pt] avant d'avoir activé [Suivi activé] bascule sur le réglage [Suivi] équivalent.

Par exemple :

 Zone mise au pt] avant d'activer [Suivi activé]	 Zone mise au pt] avec [Suivi activé] actif
[Large]	[Suivi : Large]
[Spot : S]	[Suivi : spot S]
[Spot élargi]	[Suivi : spot élargi]

■ AF à détection de phase

Lorsque des collimateurs AF à détection de phase se trouvent dans la zone de mise au point automatique, le produit associe la mise au point automatique de l'AF à détection de phase et de l'AF par optimisation des contrastes.

Note

- L'AF à détection de phase est disponible uniquement avec un objectif compatible. Vous ne pouvez pas utiliser [AF automatique], [Sensibil. Suivi AF], [Sens. com. suj AF] ou [Vit. transition AF] avec un objectif non compatible avec l'AF à détection de phase. Par ailleurs, même si vous utilisez un objectif compatible déjà en votre possession, il se peut que l'AF à détection de phase ne fonctionne pas tant que vous n'avez pas mis l'objectif à jour.

Mise au point sur les yeux

L'appareil peut détecter automatiquement les visages et les yeux et faire la mise au point sur les yeux (AF sur les yeux). Il est possible de détecter les visages de 8 sujets maximum.

Il existe deux méthodes présentant quelques différences de spécifications pour exécuter [AF sur les yeux]. Sélectionnez la méthode convenant à votre objectif.

Élément	Fonction [Prior. visag/yx AF]	[AF sur les yeux] via une touche personnalisée
Détection du sujet	L'appareil détecte les visages/yeux avec une plus grande priorité.	L'appareil détecte exclusivement les visages/yeux.
Préparation préalable	Sélectionnez [Prior. visag/yx AF] → [ON] (page 57).	Attribuez [AF sur les yeux] à la touche souhaitée au moyen de [Rgl. Touche perso] ou [Rgl. Touche perso].
Comment exécuter [AF sur les yeux]	Enfoncez le déclencheur à mi-course.	Appuyez sur la touche à laquelle vous avez attribué la fonction [AF sur les yeux]*.
Spécifications	<ul style="list-style-type: none"> Lorsque l'appareil détecte un visage ou un œil à l'intérieur ou autour de la zone de mise au point désignée, il fait la mise sur le visage ou l'œil avec une plus grande priorité. Si l'appareil ne détecte pas de visage ou d'œil à l'intérieur ou autour de la zone de mise au point désignée, il fera la mise au point sur un autre sujet détectable. 	<ul style="list-style-type: none"> L'appareil fait exclusivement la mise au point sur des visages ou des yeux n'importe où sur l'écran, quel que soit le réglage de [Zone mise au pt]. L'appareil ne fera pas automatiquement la mise au point sur un autre sujet si aucun visage ou œil n'est détecté n'importe où sur l'écran.
Mode de mise au point	Suit le réglage désigné par [Mode mise au pt]	Suit le réglage désigné par [Mode mise au pt]
Zone de mise au point	Suit le réglage désigné par [Zone mise au pt]	La zone de mise au point devient provisoirement l'écran entier, quel que soit le réglage de [Zone mise au pt].

* Que [Prior. visag/yx AF] soit réglé sur [ON] ou [OFF], vous pouvez utiliser [AF sur les yeux] via une touche personnalisée tout en appuyant sur la touche personnalisée à laquelle vous avez attribué [AF sur les yeux].

■ [AF sur les yeux] par la touche personnalisée

La fonction AF sur les yeux peut être utilisée en attribuant [AF sur les yeux] à une touche personnalisée. L'appareil peut faire la mise au point sur les yeux tant que vous appuyez sur la touche. Cette fonction est utile lorsque vous souhaitez appliquer temporairement la fonction AF sur les yeux à tout l'écran quel que soit le réglage pour [Zone mise au pt]. L'appareil ne fait pas automatiquement la mise au point si aucun visage ou œil n'est détecté.

(Remarque : lorsque vous essayez de faire la mise au point sur les yeux en enfonçant le déclencheur à mi-course, l'appareil ne détecte que les visages ou les yeux à l'intérieur ou autour de la zone de mise au point désignée par [Zone mise au pt]. Si l'appareil ne détecte aucun visage ou œil, il effectue la mise au point automatique normale.)

- ① **MENU** →  **(Réglage)** → **[Personnal. manip]** → **[Rgl. Touche perso]** ou **[Rgl. Touche perso]** → **touche souhaitée, puis attribuez la fonction [AF sur les yeux] à la touche.**
- ② **MENU** → ^{AF}**MF (Mise au point)** → **[AF visage/yeux]** → **[Dtct suj. vis./yeux]** → **réglage souhaité.**
- ③ **Dirigez l'appareil vers le visage d'une personne ou d'un animal, et appuyez sur la touche à laquelle vous avez attribué la fonction [AF sur les yeux].**

Pour prendre une image fixe, enfoncez le déclencheur tout en appuyant sur la touche.

Note

- La fonction [AF sur les yeux] risque de ne pas très bien fonctionner dans les situations suivantes :

- Lorsque la personne porte des lunettes de soleil.
- Lorsque les yeux de la personne sont couverts par une frange.
- Lorsque l'éclairage est faible ou que le sujet est en contre-jour.
- Lorsque les yeux sont fermés.
- Lorsque le sujet est dans l'ombre.
- Lorsque le sujet est flou.
- Lorsque le sujet bouge trop.

Il existe également d'autres situations dans lesquelles il peut s'avérer impossible de faire la mise au point sur les yeux.

- Lorsque l'appareil ne peut pas faire la mise au point sur les yeux humains, il détectera et fera la mise au point sur le visage à la place. L'appareil ne peut pas faire la mise au point sur des yeux si aucun visage humain n'est détecté.
- Dans certaines conditions, il se peut que l'appareil ne détecte aucun visage ou détecte accidentellement d'autres objets en tant que visages.

Sélection du mode d'entraînement (prise de vue en continu/retardateur)



Sélectionnez le mode approprié pour le sujet, comme la prise de vue image par image, la prise de vue en continu ou la prise de vue en bracketing.

1 Sélectionnez / (Entraînement) sur la molette de commande → réglage souhaité.

- Vous pouvez également régler le mode d'entraînement en sélectionnant MENU → (Prise de vue) → [Entraînement] → [Entraînement].
- Pour plus d'informations sur les paramètres autres que [Pr. d. v. en cont.], reportez-vous au « Guide d'aide ».

FR

Prise de v. uniq. : Mode de prise de vue normal.

Pr. d. v. en cont. : Effectue des prises de vue en continu tant que vous maintenez le déclencheur enfoncé (page 38).

Retardat. (uniq.) : Effectue une prise de vue en utilisant le retardateur, le délai spécifié (en secondes) partant du moment où vous appuyez sur le déclencheur.

Retardat. (Cont.) : Effectue le nombre de prises de vue spécifié en utilisant le retardateur, le délai spécifié (en secondes) partant du moment où vous appuyez sur le déclencheur.

BRK C Bracket continu : Effectue des prises de vue lorsque le déclencheur est maintenu enfoncé, chacune avec un degré d'exposition différent.

BRK S Bracket simple : Effectue le nombre de prises de vue spécifié, une par une et chacune avec un degré d'exposition différent.

BRK WB Bracket bal.B : Permet de prendre trois images en tout, chacune avec différentes tonalités de couleur en fonction des réglages de la balance des blancs, de la température de couleur et du filtre de couleur sélectionnés.

BRK DRO Bracket DRO : Permet de prendre trois images en tout, chacune à un degré d'optimiseur de plage dynamique différent.

2 Sélectionnez le mode souhaité en appuyant sur le côté droit/ gauche de la molette de commande.

Pr. d. v. en cont.



Effectue des prises de vue en rafale tant que vous maintenez le déclencheur enfoncé.

1 Sélectionnez / (Entraînement) sur la molette de commande → [Pr. d. v. en cont.].

- Vous pouvez également régler le mode d'entraînement en sélectionnant MENU →  (Prise de vue) → [Entraînement] → [Entraînement].
-

2 Sélectionnez le mode souhaité en appuyant sur le côté droit/ gauche de la molette de commande.

 **Pr. de vue en continu : Hi+** : Effectue des prises de vue en continu à la vitesse maximale tant que vous maintenez le déclencheur enfoncé.

 **Hi** **Prise de vue en continu : Hi** /

 **Mid** **Prise de vue en continu : Mid** /

 **Lo** **Prise de vue en continu : Lo** : L'affichage en temps réel du sujet sur l'écran ou dans le viseur pendant la prise de vue facilite le suivi.

Astuce

- Pour ajuster continuellement la mise au point et l'exposition pendant la prise de vue en continu, réglez comme suit :
 - [ Mode mise au pt] : [AF continu]
 - [AEL av. déclench.] : [OFF] ou [Auto]

Note

- Lorsque l'ouverture est supérieure à F11 dans le mode [Pr. de vue en continu : Hi+], [Prise de vue en continu : Hi] ou [Prise de vue en continu : Mid], la mise au point est verrouillée sur le réglage pendant la première prise de vue.
- Le sujet ne s'affiche pas en temps réel sur l'écran ou dans le viseur pendant la prise de vue en mode [Pr. de vue en continu : Hi+].
- La vitesse de la prise de vue en continu diminue lorsque vous photographiez avec un flash.

Fonctions tactiles lors de la prise de vue

Vous pouvez utiliser deux fonctions tactiles différentes pour la mise au point avec cet appareil.

Mise au pt tactile.

Vous pouvez spécifier l'emplacement de la mise au point par opérations tactiles.

Suivi tactile

L'appareil maintient la mise au point sur le sujet touché sur l'écran.

L'appareil continue le suivi même si le sujet se déplace.

■ Opérations via le pavé tactile

Cet appareil offre deux types d'opérations tactiles : Les opérations via l'écran tactile, où vous touchez l'écran tout en le regardant directement.

Les opérations via le pavé tactile, où vous utilisez l'écran comme pavé tactile tout en regardant dans le viseur.

Sélectionnez MENU →  (Réglage) → [Manipulat. tactile] → [Écran/pavé tactile] pour choisir le type d'opérations à activer.

Pour plus d'informations sur les fonctions tactiles, reportez-vous au « Guide d'aide ».

Astuce



- Si vous réglez [Sensibilité tactile] sur [Sensible], la réponse tactile est améliorée.

Note

- L'écran peut ne pas répondre lorsque vous l'utilisez avec des gants.

Transfert d'images vers un smartphone

Vous pouvez transférer les images vers un smartphone en connectant l'appareil et un smartphone via Wi-Fi.

-  : Opérations effectuées sur le smartphone
-  : Opérations effectuées sur l'appareil photo

1 : Installez Imaging Edge Mobile sur votre smartphone.

Pour connecter l'appareil et le smartphone, Imaging Edge Mobile est nécessaire.



Installez au préalable Imaging Edge Mobile sur le smartphone.

Si Imaging Edge Mobile est déjà installé sur votre smartphone, veuillez à le mettre à jour vers la plus récente version. FR





<https://www.sony.net/iem/>

2 Connectez l'appareil et votre smartphone en utilisant le QR Code.

- ①  : MENU →  (Réseau) → [Transfert/à dist.] → [Env. vers smartphon.] → [Sélectionner sur ce dispositif] → Sélectionnez [Cette img], [Tout de cette date] ou [Plusieurs images] comme méthode de transfert des images.

Si vous souhaitez sélectionner des images sur le smartphone, sélectionnez [Sélectionner sur smartphone].

- ②  : Lancez Imaging Edge Mobile sur votre smartphone et sélectionnez [Connecter à une nouvelle caméra].

- ③  : Scannez le QR Code affiché sur l'appareil lorsque l'écran [Se connecter à l'aide du QR Code de la caméra] s'affiche sur le smartphone.



3 Les images sélectionnées seront transférées.

Lorsque vous transférez des images après la première fois, procédez comme il est indiqué ci-dessus à l'étape 2-① sur l'appareil.

Démarrez ensuite Imaging Edge Mobile sur votre smartphone et sélectionnez l'appareil à connecter depuis l'écran du smartphone.

Pour savoir comment connecter l'appareil à un smartphone, consultez les sites d'assistance suivants :

<https://www.sony.net/dics/iem02/>

- Pour plus d'informations sur les autres méthodes de connexion, les types d'images pouvant être transférées ou pour savoir comment utiliser le smartphone comme télécommande pour commander l'appareil photo, consultez le « Guide d'aide ».
- Le fonctionnement des fonctions Wi-Fi présentées dans ce manuel n'est pas garanti avec tous les smartphones et toutes les tablettes.
- Les fonctions Wi-Fi de cet appareil ne peuvent pas être utilisées en cas de connexion à un réseau local sans fil public.

Gestion et édition d'images sur un ordinateur

En raccordant l'appareil à un ordinateur au moyen d'un câble USB ou en insérant la carte mémoire de l'appareil dans l'ordinateur, vous pouvez importer les images enregistrées sur l'ordinateur.

Vous pouvez effectuer la prise de vue à distance depuis un ordinateur et modifier ou développer des images RAW enregistrées avec l'appareil au moyen de la suite logicielle Imaging Edge Desktop.

Pour plus d'informations sur les logiciels, consultez l'URL suivante :
<https://www.sony.net/disoft/>



Liste des éléments du MENU



Pour plus d'informations sur la manière d'utiliser le menu, voir « Utilisation du bouton MENU » (page 21).

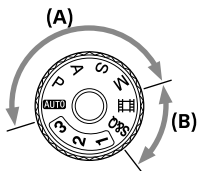

Les éléments du menu affichés varient selon la position du sélecteur de mode (page 18).

Dans les tableaux ci-dessous, les modes dans lesquels chaque élément du menu s'affiche sont indiqués par les icônes images fixes/films.













  : L'élément du menu s'affiche lorsque le sélecteur de mode est réglé sur les modes de prise d'images fixes (A).

  : L'élément du menu s'affiche lorsque le sélecteur de mode est réglé sur les modes d'enregistrement de films (B).

  : Les éléments du menu s'affichent lorsque le sélecteur de mode est réglé sur les modes de prise d'images fixes (A) ou les modes d'enregistrement de films (B).

- Lorsque le sélecteur de mode est réglé sur 1, 2 ou 3 (MR Rappel. régl. pdv), les éléments du menu affichés sont déterminés par le mode enregistré sur chaque numéro d'enregistrement.

Onglet (Prise de vue)

Qualité d'image		
 	Com. JPEG/HEIF	Permet de changer le format de fichier pour les images fixes en JPEG ou HEIF.
 	 Format fichier	Permet de définir le format de fichier des images fixes. ([RAW]/[JPEG]/[HEIF], etc.)
 	Type fichier RAW	Permet de sélectionner le type de fichier pour les images RAW.
 	Qualité JPEG	Permet de sélectionner la qualité d'image JPEG.
 	Qualité HEIF	Permet de sélectionner la qualité d'image HEIF.





















	Taille d'img JPEG	Permet de sélectionner la taille des images JPEG. (L / M / S)
	Taille d'img HEIF	Permet de sélectionner la taille des images HEIF. (L / M / S)
	Ratio d'aspect	Permet de définir le ratio d'aspect des images fixes.
	Format fichier	Sélectionne le format de fichier film. ([XAVC HS 4K]/[XAVC S 4K], etc.)
	Réglages de films	Sélectionne une cadence de prise de vue et un débit binaire pour le film.
	S&Q Régl. ralenti+acc.	Change les réglages pour l'enregistrement de films au ralenti et en accéléré.
	Px Réglages proxy	Enregistre simultanément les fichiers proxy à débit binaire bas.
	APS-C S35 Pr. de vue	Active/désactive l'enregistrement d'images fixes de format équivalent au format APS-C et de films de format équivalent au format Super 35 mm.
	RB Pose longue	Permet de définir le traitement de la réduction de bruit pour les prises de vue dont la vitesse d'obturation est égale ou supérieure à 1 seconde.
	RB ISO élevée	Permet de définir le traitement à appliquer à la réduction du bruit pour les prises de vue à sensibilité ISO élevée.
	Images fixes HLG	Effectue la prise d'images fixes compatibles avec la norme HDR Hybrid Log-Gamma (HLG).
	Espace colorim.	Permet de modifier l'espace colorimétrique (spectre des couleurs reproductibles).
	Comp. d'objectif	Sélectionne le type de correction d'objectif.
Support		
	Formater	Permet de formater la carte mémoire.
	Réglag. supp. enr.	Permet de définir la méthode d'enregistrement des images sur deux fentes de carte mémoire.

FR



	Récup. BD images	Permet l'enregistrement et la lecture, ainsi que la récupération du fichier de base de données d'image.
	Aff. info support	Affiche le temps d'enregistrement restant pour les films et le nombre d'images fixes enregistrables sur la carte mémoire.
Fichier		
	Régl. fich./doss.	Définit les noms de fichier pour les images fixes à prendre, et spécifie les dossiers pour stocker les images fixes prises.
	Sélect. dossier REC	Sélectionne le dossier dans lequel les images sont sauvegardées (dossier REC) avec [Nom du dossier] sous [Régl. fich./doss.] réglé sur [Standard], et lorsqu'il y a au moins deux dossiers.
	Créat. d'un dossier	Permet de créer un nouveau dossier sur la carte mémoire pour l'enregistrement des images fixes.
	Informations IPTC	Enregistre les informations IPTC lors de l'enregistrement d'images fixes.
	Informat. copyright	Permet de définir les informations sur les droits d'auteur pour les images fixes.
	Inscri. numéro série	Écrit le numéro de série de l'appareil photo sur les données Exif pendant l'enregistrement d'images fixes.
	Réglages fichier	Définit les numéros et noms de fichiers pour les films à enregistrer.
Mode pr. de vue		
	Mode d'exposit.	Règle le mode d'exposition lors de l'enregistrement de films.
	S&Q Mode d'exposit.	Règle le mode d'exposition lors de l'enregistrement de films au ralenti/en accéléré.
	T. ctrl Exposition	Sélectionne la méthode de réglage de l'exposition (vitesse d'obturation et ouverture) pendant l'enregistrement de films et l'enregistrement au ralenti/en accéléré.
	MR Rappel. régl. pdv	Permet de rappeler les réglages préenregistrés sur [MR] Mém. réglag. pdv].

	MR Mém. réglag. pdv	Permet d'enregistrer les modes souhaités et les réglages de l'appareil.
	MR Sélec. support	Permet de sélectionner la fente de carte mémoire à partir de laquelle les réglages sont rappelés ou sur laquelle les réglages sont enregistrés pour M1 à M4.
	Enr. régl. pdv pers.	Permet d'attribuer des fonctions à la touche personnalisée et de les rappeler lors de la prise de vue.
Entraînement		
	Entraînement	Sélectionne un mode de prise de vue, comme la prise de vue en continu. ([Retardat. (uniq.)]/[Bracket continu], etc.)
	Réglages bracketing	Permet de définir la prise de vue avec retardateur en mode bracketing et l'ordre de prise de vue pour le bracketing d'exposition ou le bracketing de la balance des blancs.
	Funct pdv intervall.	Permet de configurer les réglages pour la prise de vue à intervalles.
Obturat./silenc.		
	Régl. mode silenc	Permet de définir le mode silencieux afin de supprimer les bruits de fonctionnement de l'appareil.
	Type déclencheur	Permet d'effectuer la prise de vue en choisissant l'obturateur mécanique ou l'obturateur électronique.
	e-Obt. à rideaux av.	Active/désactive la fonction Obturateur à rideaux avant électronique.
	Déc sans obj.	Active/désactive le déclenchement de l'obturateur lorsqu'aucun objectif n'est fixé.
	Déclen. sans c. mém.	Active/désactive le déclenchement de l'obturateur lorsqu'aucune carte mémoire n'est insérée.
	Pdv anti-scintill.	Détecte le scintillement/clignotement des sources d'éclairage artificiel comme une lumière fluorescente et synchronise la prise d'images avec les moments où le scintillement aura moins d'impact.









Enregistr. audio		
	Enregistrem. audio	Active/désactive l'enregistrement audio en mode Film.
	Niveau d'enr. audio	Permet de régler le niveau de l'enregistrement audio pendant l'enregistrement de films.
	Chrono Sortie Audio	Permet de synchroniser la sortie audio pendant l'enregistrement vidéo.
	Réduction bruit vent	Réduit le bruit du vent pendant l'enregistrement de films.
	niAudio pr griffe	Permet de définir le format d'enregistrement pour le son numérique transmis par les accessoires fixés sur la griffe multi-interface.
	Affich. niv. audio	Active/désactive l'affichage du niveau audio.
TC/UB		
	Time Code Preset	Règle le code temporel.
	User Bit Preset	Règle le bit utilisateur.
	Time Code Format	Sélectionne la méthode d'enregistrement du code temporel. (Uniquement lorsque [Sélect. NTSC/PAL] est réglé sur NTSC.)
	Time Code Run	Sélectionne le format de comptage du code temporel.
	Time Code Make	Sélectionne le format d'enregistrement du code temporel sur le support d'enregistrement.
	User Bit Time Rec	Active/désactive l'enregistrement de l'heure sous forme de bit utilisateur.
Stabilisation img		
	SteadyShot	Active/désactive SteadyShot pendant la prise d'images fixes.
	SteadyShot	Active/désactive SteadyShot pendant l'enregistrement de films.
	Ajust. SteadyShot	Permet de définir les réglages SteadyShot.

	 Longueur foc.	Applique la fonction SteadyShot selon la longueur focale définie au moyen de [ Longueur foc.] lorsque [ Ajust. SteadyShot] est réglé sur [Manuel].
Zoom		
	 Zoom	Règle le facteur de zoom.
	 Gamme du Zoom	Active/désactive les fonctions Zoom « Clear Image » et Zoom numérique lorsque vous utilisez le zoom.
	 Vitesse Zoom	Règle la vitesse de zoom lorsque la fonction de zoom est attribuée à une touche personnalisée.
	 Vitesse Zoom	Règle la vitesse de zoom lorsque la fonction de zoom est utilisée avec une télécommande.
Affich. pr. de vue		
	 Aff. quadrillage	Active/désactive l'affichage du quadrillage pour régler la composition de l'image.
	 Type quadrillage	Sélectionne le type de quadrillage parmi [Grille règle tiers], [Grille carrée] et [Diag.+Grille carr.].
	Rég. Aff. Live View	Active/désactive l'application sur l'affichage Live View de réglages comme la correction d'exposition.
	Aff. évid. pdt ENR	Active/désactive l'affichage d'un cadre rouge sur les bords de l'écran de l'appareil pendant l'enregistrement d'un film.
Affich. marqueur		
	Affich. marqueur	Active/désactive l'affichage de marqueurs à l'écran lors de l'enregistrement de films.
	Marqueur central	Active/désactive l'affichage du marqueur central au centre de l'écran de prise de vue.
	Marq. d'aspect	Permet de régler l'affichage du marqueur d'aspect.

















FR





	Zone de sécurité	Permet de régler l'affichage de la zone de sécurité. Il s'agit de la plage standard d'affichage compatible avec un téléviseur classique.
	Image guide	Active/désactive l'affichage du cadre de guidage. Vous pouvez vérifier si le sujet est horizontal ou perpendiculaire au sol.

Onglet (Exposition/couleur)











Exposition		
	Obt. vit. lente aut.	Active/désactive le ralentissement automatique de la vitesse d'obturation lors de l'enregistrement des films si le sujet est sombre.
	 ISO	Permet de spécifier la sensibilité ISO.
	 Limite plage ISO	Vous pouvez limiter la plage de sensibilité ISO lorsque la sensibilité ISO est réglée manuellement.
	ISO AUTO vit.ob min	Si vous sélectionnez [ISO AUTO] lorsque le mode de prise de vue est [Programme Auto] ou [Priorité ouvert.], vous pouvez définir la vitesse d'obturation à partir de laquelle la sensibilité ISO change.
	R. c. auto/manuel	Lorsque vous enregistrez des films, vous pouvez permuter le réglage auto/manuel de la valeur d'ouverture et de la vitesse d'obturation de manière indépendante. Vous pouvez utiliser cette fonction comme le système de contrôle de l'exposition d'une caméra vidéo professionnelle. Cette fonction est disponible lorsque [T. ctrl Exposition] est réglé sur [M. Exposition fl.].
Correct. exposit.		
	 Correct. exposit.	Corrige la luminosité de la totalité de l'image.

	Rétablir comp. EV	Active/désactive le maintien de la valeur d'exposition définie au moyen de [Correct. exposit.] lors de la mise hors tension avec la molette de correction d'exposition réglée sur « 0 ».
	Palier d'expo.	Sélectionne la taille de l'incrément pour la vitesse d'obturation, l'ouverture et la correction de l'exposition.
	Régl. stdrd d'expo	Règle le standard pour la valeur d'exposition correcte pour chaque mode de mesure.
Mesure		
	Mode de mesure	Sélectionne la méthode de mesure de la luminosité. ([Multi]/[Spot], etc.)
	Visag. multimesur	Active/désactive la mesure par l'appareil de la luminosité en fonction des visages détectés avec [Mode de mesure] réglé sur [Multi].
	Point spotmètre	Permet de choisir de coordonner le point de la mesure spot avec la zone de mise au point lorsque [Zone mise au pt] est réglé sur [Spot], etc.
	AEL av. déclench.	Permet de choisir de verrouiller l'exposition lorsque le déclencheur est enfoncé à mi-course. Cette fonction s'avère utile lorsque vous souhaitez régler séparément la mise au point et l'exposition.
Flash		
	Mode Flash	Permet de régler le flash.
	Correct.flash	Permet de régler l'intensité du flash.
	Rég.corr.expo	Active/désactive la répercussion de la valeur de la correction d'exposition sur la correction d'exposition du flash.
	Flash sans fil	Active/désactive la prise de vue avec le flash sans fil.
	Réd. yeux rouges	Permet d'atténuer le phénomène des yeux rouges lorsque vous utilisez le flash.

	Régl. flash externe	Permet de régler le mode de flash ou la luminescence du flash externe depuis le menu sur l'appareil.
Bal. des blancs		
	 Bal. des blancs	Corrige la teinte donnée par la lumière ambiante pour photographier des objets blanchâtres dans des tons blancs. ([Auto]/[Lumière jour], etc.)
	 Régl. prior. AWB	Permet de sélectionner la tonalité prioritaire lors de la prise de vue dans des conditions d'éclairage spécifique comme une lumière incandescente avec [ Bal. des blancs] réglé sur [Auto].
	Verr. AWB déclen.	Active/désactive le verrouillage de la balance des blancs pendant que le déclencheur est enfoncé, même en mode de balance des blancs automatique.
	WB sans à-coups	Règle la vitesse de changement de la balance des blancs pendant l'enregistrement de films, comme lorsque la valeur de réglage pour [ Bal. des blancs] ou [ Régl. prior. AWB] est modifiée.
Couleur/ton		
	 Optimis. de Dyn.	Analyse le contraste ombre-lumière entre le sujet et l'arrière-plan en divisant l'image en petites zones, ce qui permet d'obtenir une image à la luminosité et la gradation optimales.
	 Apparence créat.	Sélectionne le traitement d'image souhaité ([VV]/[PT], etc.). Vous pouvez également effectuer des réglages détaillés pour des paramètres comme le contraste, la saturation et la netteté.
	 Profil d'image	Permet de modifier des réglages comme la couleur et la teinte pendant l'enregistrement d'images. * Cette fonction est destinée aux créateurs de films chevronnés.

Affichage zebra		
	 Affichage zebra	Active/désactive l'affichage de bandes à utiliser comme guide lors du réglage de la luminosité.
	 Niveau zebra	Règle le niveau de la luminosité du motif zébré.

Onglet ^{AF}MF (Mise au point)

AF/MF		
	 Mode mise au pt	Permet de sélectionner le mode de mise au point. ([AF ponctuel]/[AF continu], etc.)
	Régl. prior. ds AF-S	Permet de définir le délai de déclenchement de l'obturateur lorsque [ Mode mise au pt] est réglé sur [AF ponctuel], [Direct MFocus] ou [AF automatique] avec un sujet immobile.
	Régl. prior. ds AF-C	Permet de définir le délai de déclenchement de l'obturateur lorsque [ Mode mise au pt] est réglé sur [AF continu] ou [AF automatique] avec un sujet en mouvement.
	Sensibil. Suivi AF	Permet de régler la sensibilité de suivi AF pour le mode de prise d'images fixes.
	Illuminateur AF	Permet de régler l'illuminateur AF, lequel apporte de la lumière pour aider à la mise au point dans les scènes sombres.
	Entraîn. ouvert. AF	Change le système de commande de l'ouverture pour donner la priorité aux performances de suivi de la mise au point automatique ou au silence.
	AF par déclenc.	Permet de choisir d'exécuter la mise au point automatique lorsque le déclencheur est enfoncé à mi-course. Cette fonction s'avère utile lorsque vous souhaitez régler séparément la mise au point et l'exposition.

FR

	Pré-AF	Active/désactive la mise au point automatique avant que vous n'enfonciez le déclencheur à mi-course.
	Vit. transition AF	Permet de régler la vitesse de déplacement de la position de mise au point lorsque la cible de la mise au point automatique passe en mode d'enregistrement de films.
	Sens. com. suj AF	Permet de régler la sensibilité avec laquelle la mise au point bascule sur un autre sujet lorsque le sujet sort de la zone de mise au point pendant l'enregistrement de films.
Zone mise au pt		
	Zone mise au pt	Sélectionne la zone de mise au point. ([Large]/[Spot], etc.)
	Lim. zone m. au pt	Limite les types de réglages de zones de mise au point disponibles au préalable.
	Comm zo. AF V/H	Permet d'ajuster [Zone mise au pt] et la position du cadre de mise au point en fonction de l'orientation de l'appareil (horizontal ou vertical).
	Coul. cadre m.a.p.	Définit la couleur du cadre indiquant la zone de mise au point.
	Enregistr. zone AF	Active/désactive provisoirement le déplacement du cadre de mise au point vers une position prédéfinie lors de la prise d'images fixes.
	Suppr zoneAF enr	Supprime les informations de position du cadre de mise au point enregistrées au moyen de [Enregistr. zone AF].
	Désact. Aut. Zone AF	Permet de choisir entre affichage permanent de la zone de mise au point et disparition automatique et rapide de celle-ci après la mise au point.
	Affich. zone AF-C	Active/désactive l'affichage de la zone de mise au point en mode [AF continu].
	Zone détect. phase	Définit l'affichage de la zone pour l'AF à détection de phase.

	Circul. point focal	Active/désactive le saut du cadre de mise au point d'une extrémité à l'autre lorsque vous déplacez le cadre de mise au point.
	Qté dépl. cadre AF	Règle la distance de déplacement du cadre de mise au point. Cette fonction est disponible lorsque la zone de mise au point est réglée sur [Spot] ou [Spot élargi].
AF visage/yeux		
	Prior. visag./yx AF	Permet de spécifier si l'appareil photo détecte les visages ou les yeux à l'intérieur de la zone de mise au point lors de la mise au point automatique, puis effectue automatiquement la mise au point sur les yeux (AF sur les yeux).
	Dtct suj. vis./yeux	Sélectionne la cible de la détection de visage ou d'œil.
	Sélect. œil dr./g.	Spécifie l'œil à détecter.
	Aff. cadre vis./yx	Active/désactive l'affichage du cadre de détection de visage/yeux lorsqu'un visage ou des yeux sont détectés.
	Enregistrem. visage	Enregistre ou change la personne prioritaire lors de la mise au point.
	Prior. visages enr.	Détecte en priorité le visage enregistré au moyen de [Enregistrem. visage].
Aide à mise au pt		
	Lpe m. pt auto MF	Affiche une image agrandie lors de la mise au point manuelle.
	Loupe mise pt	Agrandit l'image avant la prise de vue pour vous permettre de vérifier la mise au point.
	Tps gross. m.a.p.	Règle la durée de l'affichage de l'image sous forme agrandie.
	Gross. init. m.a.pt	Règle le facteur d'agrandissement initial lors de l'utilisation de [Loupe mise pt].
	AF loupe mise pt	Active/désactive la mise au point automatique lors de l'affichage d'une image agrandie. Pendant l'affichage d'une image agrandie, vous pouvez effectuer la mise au point sur une zone plus petite que le [Spot].











	Gross. init. m.a.pt	Règle le facteur d'agrandissement initial lors de l'utilisation de [Loupe mise pt].
Affich. d'intensif.		
	Affichage intensif.	Règle la fonction d'intensification, laquelle améliore le contour des zones nettes lors de la mise au point manuelle.
	Niv. d'intensificat.	Règle le niveau d'amélioration des zones nettes.
	Couleur d'intensif.	Règle la couleur utilisée pour améliorer les zones nettes.













Onglet (Lecture)



Cible de lecture		
	Sél. support lecture	Permet de sélectionner la fente de carte mémoire de la carte mémoire qui sera lue.
	Mode Visualisation	Permet de lire toutes les images à partir d'une date spécifique, toutes les images fixes dans un dossier spécifique ou tous les films.
Grossissement		
	Agrandir	Agrandit les images lues.
	Agrand. gross. init.	Règle le facteur d'agrandissement initial lors de la lecture d'images agrandies.
	Agrand. posit. init.	Règle la zone d'agrandissement initial lors de la lecture d'images agrandies.
Sélection/mémo		
	Protéger	Protège les images enregistrées contre un effacement accidentel.
	Niveau	Attribue un classement aux images enregistrées sur une échelle de ★ à ★★★.
	Rgl.niv(touch.pers.)	Définit le classement (nombre de ★) pouvant être sélectionné au moyen de la touche personnalisée à laquelle [Niveau] a été attribué avec [] Rgl. Touche perso].

Supprimer		
	Supprimer	Supprime les images.
	Confirm.effac.	Sélectionne ["Effacer" déf.] ou ["Annuler" déf.] comme réglage par défaut sur l'écran de confirmation de suppression.
Modifier		
	Pivoter	Fait tourner l'image.
	Copier	Copie les images depuis la carte mémoire dans la fente de carte mémoire désignée dans [Sél. support lecture] sur la carte mémoire dans l'autre fente.
	Capture photo	Capture une scène choisie d'un film pour la sauvegarder comme image fixe.
	Com. JPEG/HEIF	Règle le format des images fixes capturées avec [Capture photo] sur JPEG ou HEIF.
Visualisation		
	Lect.cont. intervall	Les images prises avec la prise de vue à intervalles sont lues en continu.
	Vit. lect. intervall.	Règle la vitesse de lecture lors de la lecture en continu des images fixes avec [Lect.cont. intervall].
	Diaporama	Permet de lire un diaporama.
Option de lecture		
	Index d'images	Affiche plusieurs images en même temps.
	Aff. comme groupe	Active/désactive l'affichage des images prises en continu ou prises avec la prise de vue à intervalles en groupe.
	Rotation d'affichage	Règle l'orientation de la lecture pour les images prises verticalement.
	Aff cadre m. au pt	Active/désactive l'affichage du cadre de mise au point pendant la lecture.
	Sélection. sélecteur	Permet de sélectionner le sélecteur à utiliser pour le saut entre les images.
	Méth. saut d'image	Règle la méthode de saut entre les images.











Onglet (Réseau)

Transfert/à dist.		
	Contrôl. via smartph.	Règle la condition pour la connexion de l'appareil à un smartphone.
	Env. vers smartphon.	Affiche/transfère des images fixes, des films et des films au ralenti/en accéléré vers un smartphone.
	Px Cible d'envoi	Active/désactive l'envoi d'un film proxy à débit binaire bas ou d'un film original à débit binaire élevé lorsque vous transférez des films vers un smartphone avec [Env. vers smartphon.].
	Conn. Irsq HORS ten.	Permet d'autoriser ou non la connexion Bluetooth avec un smartphone alors que l'appareil est éteint.
	Funct de transfert FTP	Permet de configurer et d'exécuter le transfert d'image vers le serveur FTP. * Des connaissances de base sur les serveurs FTP sont nécessaires.
	Fonct. PC à distance	Permet de configurer les réglages pour la prise de vue à distance par l'ordinateur.
	C. à dist. Bluetooth	Active/désactive l'utilisation d'une télécommande Bluetooth.
Info. emplacem.		
	Liais. info. d'emplac.	Active/désactive l'obtention des informations sur l'emplacement depuis un smartphone synchronisé.
	Corr. auto. de l'heure	Active/désactive l'ajustement automatique des réglages de date de l'appareil au moyen des informations provenant d'un smartphone synchronisé.
	Ajust. auto. région	Active/désactive l'ajustement automatique des réglages de zone de l'appareil au moyen des informations provenant d'un smartphone synchronisé.















Wi-Fi		
	WPS Push	Enregistre un point d'accès en appuyant sur le bouton Wi-Fi Protected Setup (WPS) sur le point d'accès.
	Régl. point d'accès	Enregistre manuellement un point d'accès.
	Bande de fréq. Wi-Fi	Permet de définir la bande de fréquence pour les communications Wi-Fi.
	Afficher info. Wi-Fi	Affiche les informations Wi-Fi de l'appareil comme l'adresse MAC, l'adresse IP, etc.
	Réinit. SSID/MdP	Réinitialise le SSID et le mot de passe partagés avec les périphériques ayant l'autorisation de se connecter à l'appareil.
Bluetooth		
	Fonction Bluetooth	Permet d'activer/désactiver la fonction Bluetooth de l'appareil.
	Jumelage	Synchronise l'appareil avec un périphérique Bluetooth. Lorsque l'appareil est connecté à un périphérique synchronisé, le nom de ce périphérique s'affiche.
	Aff. adr. du dispositif	Affiche l'adresse BD de l'appareil.
LAN câblé		
	LAN Régl. d'adresse IP	Sélectionne la méthode d'obtention de l'adresse IP d'un LAN câblé.
	Aff. info. LAN câblé	Affiche les informations du LAN câblé pour cet appareil comme l'adresse MAC ou l'adresse IP, etc.
Option réseau		
	Mode avion	Désactive les communications sans fil depuis le périphérique comme les fonctions Wi-Fi, NFC et Bluetooth.
	Éditer Nom Disposit.	Modifie le nom du périphérique sous Wi-Fi Direct, etc.
	Imp. certificat racine	Permet d'importer un certificat racine sur l'appareil.













	Sécurité (IPsec)	Permet d'activer et désactiver le chiffrement des communications entre l'appareil photo et un ordinateur lorsqu'ils sont connectés via Wi-Fi ou un LAN câblé.
	Réinit. régl. Réseau	Réinitialise tous les paramètres réseau.















Onglet (Réglage)

Zone/date		
	[A] Langue	Permet de sélectionner la langue.
	Réglag. zone/date/h	Règle la zone, la date et l'heure où l'appareil est utilisé.
	Sélect. NTSC/PAL	Permet de modifier le format télévisé de l'appareil pour que vous puissiez filmer dans un format vidéo différent.
Réinit./sauv. régl		
	Rétablir le réglage	Permet de restaurer les réglages par défaut. Sélectionnez [Initialiser] pour ramener tous les réglages à leur valeur par défaut.
	Sauv./charg. réglag.	Enregistre les réglages de l'appareil sur une carte mémoire, ou lit les réglages enregistrés depuis la carte mémoire.
Personnal. manip		
	 Rgl. Touche perso	Attribue des fonctions aux différentes touches pour vous permettre d'accélérer les opérations en appuyant sur les touches lorsque vous prenez des images fixes.
	 Rgl. Touche perso	Attribue des fonctions aux différentes touches pour vous permettre d'accélérer les opérations en appuyant sur les touches lorsque vous enregistrez des films.
	 Rgl. Touche perso	Attribue des fonctions aux touches pour vous permettre d'accélérer les opérations en appuyant sur les touches lorsque vous lisez des images.







	Réglages menu Fn	Permet de personnaliser les fonctions qui s'affichent lorsque vous appuyez sur le bouton Fn (Fonction).
	Régl. diff. i. fix./films	Pour chaque élément, choisissez de régler les mêmes paramètres pour les images fixes et les films ou d'appliquer les paramètres indépendamment.
	Régl. DISP (aff. écr.)	Permet de définir le type d'informations à afficher à l'écran ou dans le viseur lorsque le bouton DISP est enfoncé.
	REC av. déclench.	Active/désactive l'enregistrement de films avec le déclencheur.
	Rotation bague zoom	Attribue le zoom avant/arrière au sens de rotation de la bague de zoom. Cette fonction est disponible uniquement avec un objectif zoom motorisé compatible.
Person. sélecteur		
	Régl. Mon sélecteur	Permet d'attribuer les fonctions souhaitées aux sélecteurs et à la molette de commande, et d'enregistrer jusqu'à trois combinaisons de réglages.
	Configurat. sélecteur	Permet de régler les fonctions des sélecteurs avant et arrière lorsque le mode d'exposition est réglé sur M. Les sélecteurs peuvent servir à ajuster la vitesse d'obturation et la valeur d'ouverture.
	Rotation Av/Tv	Règle le sens de rotation du sélecteur avant ou arrière ou de la molette de commande pour régler l'ouverture ou la vitesse d'obturation.
	Sélect. compens. Ev	Active/désactive la correction de l'exposition avec le sélecteur avant ou arrière.
	Bague fncts(objectif)	Permet d'attribuer une fonction à la bague de fonction sur l'objectif.
	Verr. élém command	Active/désactive temporairement le sélecteur multidirectionnel, la molette de commande et les sélecteurs avant et arrière lorsque le bouton Fn est maintenu enfoncé.

Manipulat. tactile		
	Fonctionnem. tactile	Active/désactive le fonctionnement tactile de l'écran.
	Sensibilité tactile	Règle la sensibilité tactile lorsque vous utilisez les opérations tactiles.
	Écran/pavé tactile	Permet de sélectionner d'activer le fonctionnement via l'écran tactile lors de la prise de vue avec l'écran ou le fonctionnement via le pavé tactile avec le viseur.
	Réglag. pavé tactile	Ajuste les réglages relatifs au fonctionnement via le pavé tactile.
	Fnc tact. lors de pdv	Règle [Mise au pt tactil.] ou [Suivi tactile] comme la fonction active lorsque l'écran est touché pendant la prise de vue.
Viseur/écran		
	Sélect. viseur/écran	Règle la méthode de basculement entre les affichages du viseur et de l'écran.
	Luminosité d'écran	Règle la luminosité de l'écran.
	Luminosité du viseur	Règle la luminosité du viseur.
	Tempér. coul. viseur	Permet de régler la température des couleurs du viseur.
	Grossis. viseur	Permet de régler le facteur d'agrandissement du viseur.
	Qualité d'affichage	Permet de définir la qualité d'affichage. <ul style="list-style-type: none"> • Avec [Élevée] sélectionné, la batterie se vide plus rapidement. • Si la température de l'appareil est élevée, [Qualité d'affichage] peut être verrouillé sur [Standard].
	 Vit. défil. viseur	Permet de régler la cadence de prise de vue pour le viseur lors de la prise de vue d'images fixes.
Option affichage		
	Régl. d'aff. TC/UB	Permet de régler l'affichage du compteur, l'affichage du code temporel et l'affichage du bit utilisateur.

	Aide à l'aff. Gamma	Convertit les films enregistrés avec le gamma S-Log/HLG pour faciliter le contrôle.
	Typ. aide aff. Gamma	Règle la méthode de conversion des films enregistrés avec le gamma S-Log/HLG pour faciliter le contrôle.
	 Aff. pdv restantes	Active/désactive l'affichage d'une estimation qui indique le nombre d'images enregistrables en continu.
	 Affich. instantané	Permet de régler l'affichage instantané pour afficher l'image capturée après la prise de vue.
Option régl. alim.		
	H. début écon. éner.	Permet de définir des intervalles de temps déclenchant automatiquement le basculement en mode d'économie d'énergie.
	Tmp HORS tens. aut.	Permet de définir la température de l'appareil déclenchant la mise hors tension automatique de l'appareil pendant la prise de vue. Lorsque vous effectuez des prises de vue en tenant l'appareil à la main, sélectionnez [Standard].
Option du son		
	Réglages du volume	Permet de régler le volume lors de la lecture de films.
	 Contrôl. audio 4ch	Sélectionne la combinaison de canaux audio à restituer sur les prises du casque lorsque le numéro du canal audio est réglé sur 4ch.
	Signal sonore	Active/désactive le bip émis par l'appareil pendant la mise au point automatique et les opérations du retardateur.
USB		
	Connexion USB	Règle la méthode de connexion USB selon l'ordinateur ou le périphérique USB à connecter.

	Réglage USB LUN	Permet d'améliorer la compatibilité en limitant les fonctions de la connexion USB. Sélectionnez [Multiple] en conditions normales, et [Unique] uniquement lorsque la connexion ne peut pas être établie.
	Alimentation USB	Active/désactive l'alimentation via une connexion USB lorsque l'appareil est raccordé à un ordinateur ou à un périphérique USB.
Sortie externe		
	 Résolution HDMI	Règle la résolution de sortie des images sur un téléviseur via HDMI lors de la prise d'images fixes ou pendant la lecture.
	 Régl. sortie HDMI	Règle les paramètres pour la sortie des images sur d'autres périphériques via HDMI lors de l'enregistrement de films.
	Affichage info HDMI	Active/désactive la sortie des informations de prise de vue lorsque l'appareil photo est connecté à d'autres périphériques via HDMI.
	COMMANDE HDMI	Permet de commander ou non l'appareil en dirigeant la télécommande du téléviseur vers ce dernier lorsque l'appareil est raccordé à un téléviseur « BRAVIA » Sync compatible avec un câble HDMI (vendu séparément).
Option réglage		
	Mode éclairag. vidéo	Permet de régler le dispositif d'éclairage LED HVL-LBPC (vendu séparément).
	Comm. à distance IR	Active/désactive l'utilisation de la télécommande infrarouge.
	Nettoyage capteur	Nettoie le capteur d'image.
	Cartogr. pixels auto.	Active/désactive l'optimisation automatique du capteur d'image à la mise hors tension de l'appareil.
	Cartographie pixels	Effectue une optimisation manuelle du capteur d'image.
	Version	Permet d'afficher la version logicielle de l'appareil.

Onglet ☆ (Mon Menu)

Régl. Mon Menu		
	Ajouter un élément	Ajoute les éléments du menu souhaités à ☆ (Mon Menu).
	Trier un élément	Trie les éléments du menu ajoutés à ☆ (Mon Menu).
	Supprimer élément	Supprime les éléments du menu ajoutés à ☆ (Mon Menu).
	Supprimer page	Supprime tous les éléments du menu sur une page dans ☆ (Mon Menu).
	Supprimer tout	Supprime tous les éléments du menu ajoutés à ☆ (Mon Menu).
	Affich. de Mon Menu	Active/désactive l'affichage de Mon Menu en premier lorsque le bouton MENU est enfoncé.

FR

Note

- L'ordre dans lequel les onglets du menu sont répertoriés ici diffère de celui de l'affichage réel.

Identification des pièces

Voir les pages entre parenthèses pour en savoir plus.

Avant

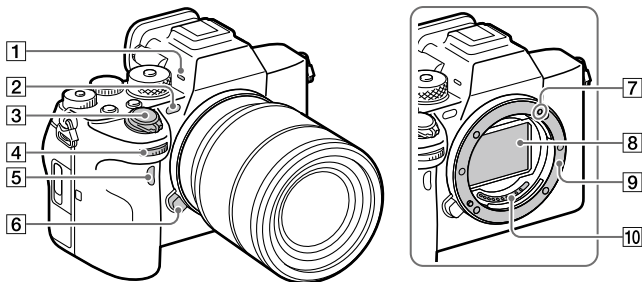

- 1** **Microphone**
Ne couvrez pas cette pièce pendant l'enregistrement de films. Sinon, cela risque de se traduire par du bruit ou par une baisse du volume sonore.
- 2** **Illuminateur AF/Témoin du retardateur/Capteur de lumière visible et capteur IR**
Ne couvrez pas cette pièce pendant la prise de vue.
- 3** **Interrupteur ON/OFF (Alimentation) (11)/ Déclencheur (13)**
- 4** **Sélecteur avant**
Vous pouvez rapidement ajuster les réglages pour chaque mode de prise de vue.
- 5** **Capteur à distance infrarouge**
- 6** **Bouton de déverrouillage de l'objectif (9)**
- 7** **Repère de montage (9)**
- 8** **Capteur d'image***
- 9** **Monture**
- 10** **Contacts de l'objectif***

* Ne touchez pas directement ces pièces.

Arrière

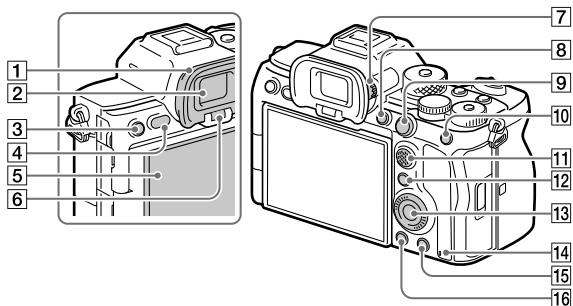

- 1** Oculaire de visée
Retrait de l'oculaire de visée
Poussez les côtés de l'oculaire de visée vers l'extérieur et soulevez l'oculaire.

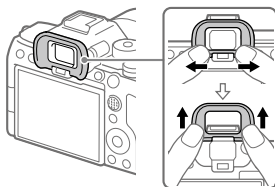

- 2** Viseur
3 Bouton C3 (Bouton Perso 3)/
Bouton  (Protéger)

- 4** Bouton MENU (21)

- 5** Écran
(Pour le fonctionnement tactile : écran tactile/pavé tactile) (42)

L'écran peut être ajusté pour offrir un angle de vue adapté et vous permettre d'effectuer des prises de vue, quelle que soit votre position.

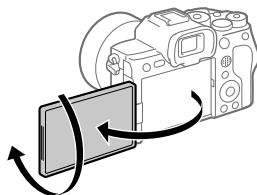

- 6** Capteur de visée

7 Molette de réglage dioptrique

Pour ajuster le viseur à votre vue, faites tourner la molette de réglage dioptrique jusqu'à ce que l'affichage devienne net. Si vous avez du mal à commander la molette de réglage dioptrique, retirez l'oculaire de visée avant d'utiliser la molette.

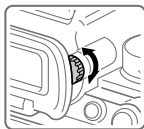

13 Molette de commande (16)

14 Témoin d'accès

15 Pour la prise de vue : bouton C4 (Bouton Perso 4)

Pour la visualisation : bouton  (Supprimer) (14)

16 Bouton  (Lecture) (14)

8 Bouton C1 (Bouton Perso 1)

9 Pour la prise de vue : bouton AF-ON (AF activé)

Pour la visualisation : bouton  (Agrandir)

10 Pour la prise de vue : bouton AEL

[Maintien AEL] est attribué au bouton AEL dans les réglages par défaut.

Pour la visualisation : bouton  (Index d'images)

11 Sélecteur multidirectionnel (17)

12 Pour la prise de vue : bouton Fn (Fonction) (25)

Pour la visualisation : bouton  (Env. vers smartphon.)

Vous pouvez afficher l'écran pour [Env. vers smartphon.] en appuyant sur ce bouton.

Face supérieure

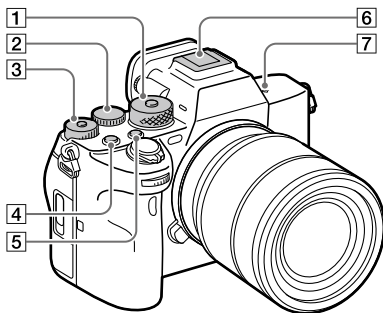

1 Sélecteur de mode (18)
Le sélecteur de mode est déverrouillé pendant que vous maintenez enfoncé le bouton de déverrouillage au centre.

2 Sélecteur arrière
Vous pouvez rapidement ajuster les réglages pour chaque mode de prise de vue.

3 Molette de correction d'exposition
En appuyant sur le bouton de verrouillage au centre, la molette de correction d'exposition bascule entre l'état verrouillé et déverrouillé. La molette est déverrouillée lorsque le bouton de verrouillage est sorti et que la ligne blanche est visible.

4 Bouton MOVIE (Film) (14)

5 Bouton C2 (Bouton Perso 2)

6 Griffe multi-interface*
Certains accessoires peuvent ne pas s'enclencher à fond et dépasser à l'arrière de la griffe multi-interface. Toutefois, lorsque l'accessoire touche l'avant de la griffe, la connexion est correcte.

7 Indicateur de position du capteur d'image

- Le capteur d'image est le capteur qui convertit la lumière en signal électrique. L'indicateur  indique l'emplacement du capteur d'image. Lorsque vous mesurez la distance exacte entre l'appareil photo et le sujet, référez-vous à la position de la ligne horizontale.

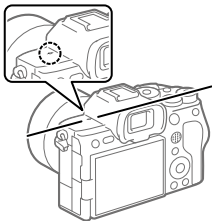

- Si la distance au sujet est inférieure à la distance de prise de vue minimale de l'objectif, la mise au point ne sera pas vérifiée. Veuillez à laisser assez de distance entre le sujet et l'appareil.

* Pour en savoir plus sur les accessoires compatibles avec la griffe multi-interface, visitez le site Web Sony. Vous pouvez aussi consulter votre revendeur Sony ou un centre de service après-vente Sony agréé.

Des accessoires pour la griffe porte-accessoires peuvent également être utilisés. Le bon fonctionnement avec les accessoires d'autres fabricants n'est pas garanti.

mi Multi
Interface Shoe

Accessory Shoe

Faces latérales

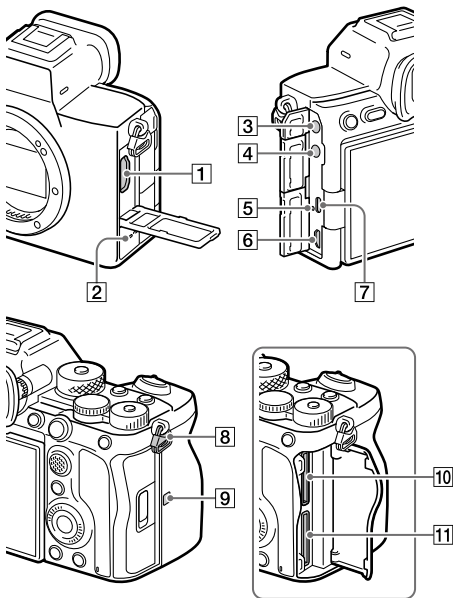

FR

1 Connecteur HDMI Type-A

2 Haut-parleur

3 Prise  (microphone)
Lorsqu'un microphone externe est connecté, le microphone intégré est automatiquement désactivé. Lorsque le microphone externe est de type Plugin-power, il est alimenté via l'appareil photo.

4 Prise  (casque)

5 Témoin de charge

6 Multi/micro connecteur USB*
Ce connecteur prend en charge les appareils compatibles micro-USB.

7 Connecteur USB Type-C

- 8** Crochets pour bandoulière
Fixez les deux extrémités de la bandoulière à l'appareil.

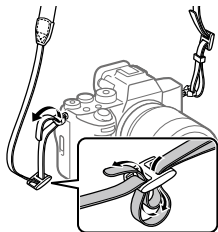

9 **N** (N-Mark)

- Ce symbole indique le point de contact permettant de connecter l'appareil et un smartphone équipé de la technologie NFC.

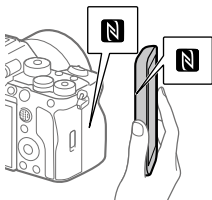

- NFC (Near Field Communication) est une norme internationale de technologie de communication sans fil à courte portée.

10 SLOT 1 (Fente de carte mémoire 1) (8)

11 SLOT 2 (Fente de carte mémoire 2) (8)

- * Pour en savoir plus sur les accessoires compatibles avec le multi/micro connecteur USB, visitez le site Web Sony. Vous pouvez aussi consulter votre revendeur Sony ou un centre de service après-vente Sony agréé.

Remarques sur les connecteurs USB

Vous pouvez utiliser le connecteur USB Type-C ou le multi/micro connecteur USB pour les communications USB. Toutefois, vous ne pouvez pas établir de communications USB avec les deux connecteurs simultanément. Utilisez le connecteur USB Type-C pour alimenter l'appareil et charger la batterie.

Cet appareil ne peut pas être alimenté via le multi/micro connecteur USB.

- Vous pouvez utiliser des accessoires pour le multi/micro connecteur USB, comme une télécommande (vendu séparément), tout en assurant l'alimentation ou en exécutant la prise de vue à distance par l'ordinateur au moyen du connecteur USB Type-C.

Remarques sur le cache-connecteurs

Assurez-vous que le cache-connecteurs est fermé avant utilisation.

Remarques sur le protège-câble

Le protège-câble permet d'éviter qu'un câble ne se déconnecte lorsque vous effectuez des prises de vue avec le câble connecté.

Installation du protège-câble

- 1 Ouvrez le cache-connecteurs HDMI, le cache-connecteurs du casque et le cache-connecteurs USB.
- 2 Faites entrer le crochet du protège-câble dans l'encoche sous le multi/micro connecteur USB, enfoncez-le de sorte qu'il ne se détache pas, puis fixez-le de sorte qu'il recouvre la surface des connecteurs de l'appareil.
- 3 Enfoncez la vis de fixation et tournez-la pour bloquer le protège-câble.
- 4 Insérez le câble dans l'une des prises.
- 5 Insérez le câble dans la pièce de soutien, puis bloquez le câble en place avec la molette de fixation.

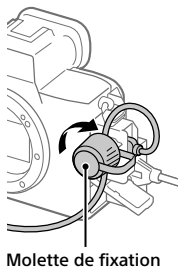
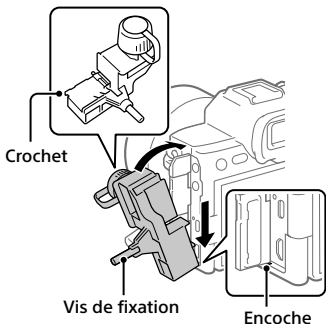

Retrait du protège-câble

Desserrez la vis de fixation, puis retirez le protège-câble.

Face inférieure

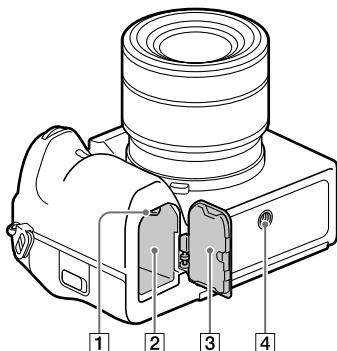

- 1 Levier de verrouillage (6)
- 2 Fente d'insertion de la batterie (6)
- 3 Couvercle du compartiment de la batterie (6)

Lors de la fixation d'un accessoire tel qu'une poignée verticale (vendu séparément), enlevez le couvercle du compartiment de la batterie.

Pour enlever le couvercle du compartiment de la batterie

Tirez le levier de déverrouillage du couvercle du compartiment de la batterie dans le sens de la flèche, puis enlevez le couvercle du compartiment de la batterie.

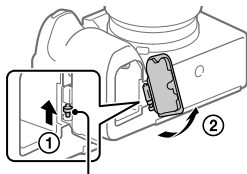

Levier de déverrouillage du couvercle du compartiment de la batterie

Pour installer le couvercle du compartiment de la batterie

Insérez l'axe sur un côté du couvercle du compartiment de la batterie dans l'emplacement de fixation, puis enfoncez le couvercle du compartiment de la batterie en fixant l'axe sur le côté opposé.

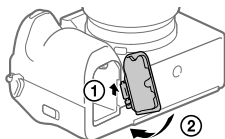

4 Écrou de trépied

Compatible avec les vis
1/4-20 UNC

Utilisez un trépied avec une vis de fixation de longueur inférieure à 5,5 mm (7/32 po). Sinon, vous ne pourrez pas fixer l'appareil fermement, et vous risquez de l'endommager.

Icônes de base







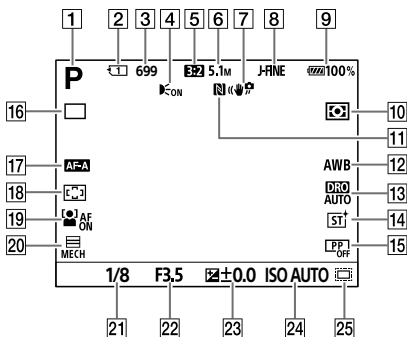



Cette section décrit l'affichage à l'écran lorsque le mode de prise de vue est **P** (Programme Auto).

- Les exemples sont ceux de l'affichage lorsque l'écran est en mode d'affichage de toutes les informations.
- Le contenu affiché et les positions sont donnés à titre de référence, et peuvent être différents de l'affichage réel. Selon les réglages de l'appareil, il se peut que certaines icônes ne s'affichent pas.
- Pour d'autres icônes, reportez-vous au « Guide d'aide ».

Pendant la prise d'images fixes



- 1 Le sélecteur de mode est réglé sur **P** (Programme Auto).
- 2 Numéro de la fente de carte mémoire enregistrant les données de prise de vue
- 3 Nombre d'images fixes enregistrables sur la carte mémoire dans la fente indiquée par 2
- 4 S'affiche lorsque [Illuminateur AF] est réglé sur [Auto] et que l'appareil photo détecte que l'illuminateur AF est nécessaire
- 5 [Ratio d'aspect] est réglé sur [3:2].

- 6 [Taille d'img JPEG] est réglé sur [L: 5.1M].
- 7  SteadyShot] est réglé sur [ON].
- 8 [Com. JPEG/HEIF] est réglé sur [JPEG].
[Qualité JPEG] est réglé sur [Fine].
- 9 Niveau de charge restante de la batterie
- 10  Mode de mesure] est réglé sur [Multi].
- 11 NFC est actif.
- 12  Bal. des blancs] est réglé sur [Auto].
- 13  Optimiseur de Dynamique : Auto] est sélectionné.
- 14  Apparence créat.] est réglé sur [ST].
- 15  Profil d'image] est réglé sur [OFF].
- 16 [Entraînement] est réglé sur [Prise de v. uniq.].
- 17  Mode mise au pt] est réglé sur [AF automatique].
- 18  Zone mise au pt] est réglé sur [Large].
- 19  Prior. visag/yx AF] est réglé sur [ON].
- 20 [Type déclencheur] est réglé sur [Déclench. méca.].
- 21 Vitesse d'obturation
- 22 Valeur d'ouverture
- 23 Correction d'exposition
- 24  ISO] est réglé sur [ISO AUTO].
- 25  **APS-C S35** Pr. de vue] est réglé sur [ON] ou [Auto], et la zone enregistrable est de format équivalent au format APS-C.

Pendant l'enregistrement de films

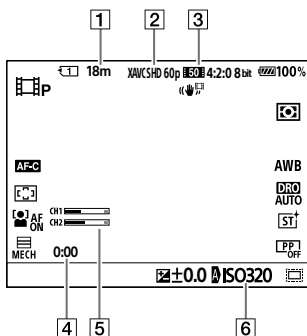

- 1 Durée de film enregistrable pour la fente actuellement affichée
- 2 [Format fichier] est réglé sur [XAVC S HD].
- 3 [Réglages de films] est réglé sur [60p 50M 4:2:0 8bit].
- 4 Durée d'enregistrement réelle du film
- 5 [Affich. niv. audio] est réglé sur [ON].
- 6 [ISO] est réglé sur [ISO AUTO]. (La sensibilité ISO réglée automatiquement par l'appareil s'affiche.)

Remarques sur l'utilisation de votre appareil

Voir également « Précautions » dans le Guide d'aide en plus de cette section.

Remarques sur la manipulation du produit

- Cet appareil est conçu pour résister à la poussière et aux éclaboussures, mais il n'est pas garanti qu'il empêche complètement la pénétration de poussières ou de gouttelettes d'eau.
- Ne laissez pas l'objectif ou le viseur exposés à une source de lumière intense, comme les rayons du soleil. En raison de la fonction de condensation de l'objectif, cela pourrait provoquer un dégagement de fumée, un incendie ou un dysfonctionnement à l'intérieur du boîtier de l'appareil ou de l'objectif. Si vous devez laisser l'appareil exposé à une source de lumière comme les rayons du soleil, fixez le capuchon d'objectif sur l'objectif.
- Lorsque vous photographiez en contre-éclairage, maintenez le soleil suffisamment loin de l'angle de champ. Autrement, les rayons du soleil peuvent se concentrer à l'intérieur de l'appareil et provoquer un dégagement de fumée ou un incendie. Même si le soleil est légèrement éloigné de l'angle de champ, il peut toujours provoquer un dégagement de fumée ou un incendie.
- N'exposez pas directement l'objectif à des rayons tels que les faisceaux laser. Vous risquez d'endommager le capteur d'image et de provoquer un dysfonctionnement de l'appareil.
- Ne regardez pas le soleil ou une source de lumière intense à travers l'objectif après l'avoir retiré de l'appareil. Vous risquez des blessures oculaires irréversibles.
- Cet appareil (y compris les accessoires) comporte un ou des aimants qui peuvent perturber les stimulateurs cardiaques, les valves de dérivation programmables pour le traitement de l'hydrocéphalie ou d'autres appareils médicaux. Ne placez pas cet appareil près de personnes utilisant ce type d'appareil médical. Consultez votre médecin avant d'utiliser cet appareil si vous utilisez ce type d'appareil médical.

- Augmentez progressivement le volume. Des bruits forts soudains peuvent abîmer votre audition. Faites particulièrement attention lorsque vous écoutez avec un casque.
- Ne laissez pas les pièces de l'appareil à la portée des nourrissons. Cela pourrait provoquer un accident ou des blessures.

Remarques sur l'écran et le viseur électronique

- La fabrication de l'écran et du viseur électronique fait appel à une technologie de très haute précision, et plus de 99,99 % des pixels sont opérationnels pour une utilisation effective. Quelques petits points noirs et/ou lumineux (de couleur blanche, rouge, bleue ou verte) peuvent toutefois être visibles en permanence sur l'écran et le viseur électronique. Ces points sont inhérents au procédé de fabrication et n'affectent aucunement les images.
- Lorsque vous effectuez des prises de vue en utilisant le viseur, il se peut que vous présentiez les symptômes suivants : fatigue visuelle, fatigue, mal des transports ou nausée. Nous vous recommandons de faire des pauses régulières lorsque vous effectuez des prises de vue en utilisant le viseur.
- Si l'écran ou le viseur électronique est endommagé, cessez immédiatement d'utiliser l'appareil photo. Les pièces endommagées peuvent blesser vos mains, votre visage, etc.

Remarques sur la prise de vue en continu

Pendant la prise de vue en continu, l'écran ou le viseur peuvent clignoter entre l'écran de prise de vue et un écran noir. Si vous continuez à regarder l'écran dans cette situation, vous pourriez ressentir des symptômes désagréables comme un malaise. Si vous ressentez des symptômes désagréables, arrêtez d'utiliser l'appareil photo et consultez un médecin si nécessaire.

Remarques sur l'enregistrement prolongé et sur l'enregistrement de films 4K

- Le boîtier de l'appareil photo et la batterie peuvent chauffer en cours d'utilisation. Cela est normal.
- Si une partie de votre peau est en contact prolongé avec l'appareil pendant que vous l'utilisez, et même si l'appareil ne vous semble pas chaud, vous risquez de présenter des symptômes de brûlures superficielles à basse température (rougeurs, cloques). Faites particulièrement attention dans les situations suivantes, et utilisez un trépied ou un autre dispositif adéquat :
 - Lorsque vous utilisez l'appareil à température ambiante élevée ;
 - Lorsqu'une personne souffrant de troubles circulatoires ou d'une perte de sensibilité cutanée utilise l'appareil ;
 - Lorsque vous utilisez l'appareil avec [Tmp HORS tens. aut.] réglé sur [Élevé].

Remarques sur l'utilisation des cartes mémoire

- Lorsque l'enregistrement est terminé, il est possible que la carte mémoire devienne chaude. Il ne s'agit pas d'une anomalie.
- Si  (icône d'avertissement de surchauffe) s'affiche à l'écran, ne retirez pas la carte mémoire de l'appareil immédiatement. Attendez plutôt un moment après la mise hors tension de l'appareil, puis retirez la carte mémoire. Si vous touchez la carte mémoire lorsqu'elle est chaude, vous risquez de la lâcher et de l'endommager. Faites attention lorsque vous retirez la carte mémoire.

Accessoires/Objectifs Sony

L'utilisation de cet appareil avec des produits d'autres fabricants risque de nuire à ses performances, entraînant des accidents ou des dysfonctionnements.

À propos des spécifications techniques décrites dans ce manuel

Les données indiquées pour les performances et les spécifications sont définies dans les conditions suivantes, sauf mention contraire dans ce manuel : à une température ambiante de 25 °C (77 °F) et en utilisant une batterie complètement chargée (charge poursuivie jusqu'à extinction du témoin de charge).

Avertissement sur les droits d'auteur

Les émissions de télévision, films, cassettes vidéo et autres œuvres peuvent être protégés par des droits d'auteur. L'enregistrement non autorisé de telles œuvres peut constituer une infraction à la loi sur les droits d'auteur.

Remarques sur les informations sur l'emplacement

Si vous téléchargez et partagez une image marquée avec un emplacement, vous pourriez accidentellement révéler les informations à un tiers. Pour empêcher des tiers d'avoir accès aux informations sur votre emplacement, réglez [Liais. info. d'emplac.] sur [OFF] avant d'effectuer des prises de vue.

Remarques sur la mise au rebut ou le transfert de ce produit à autrui

Lorsque vous mettez ce produit au rebut ou que vous le transférez à un tiers, veillez à réaliser les opérations suivantes afin de protéger vos données personnelles.

- [Rétablir le réglage] → [Initialiser]

Remarques sur la mise au rebut ou le transfert d'une carte mémoire à autrui

L'exécution de la fonction [Formater] ou [Supprimer] sur l'appareil ou un ordinateur risque de ne pas supprimer complètement les données de la carte mémoire.

Lorsque vous transférez une carte mémoire à une autre personne, nous vous recommandons de supprimer complètement les données à l'aide d'un logiciel de suppression de données. Lorsque vous mettez une carte mémoire au rebut, nous vous recommandons de la détruire physiquement.

Remarque sur les fonctions réseau

Lorsque vous utilisez les fonctions réseau, des tierces parties indésirables sur le réseau peuvent accéder à l'appareil photo, selon l'environnement d'utilisation. Par exemple, un accès non autorisé à l'appareil photo peut se produire dans un environnement réseau auquel un autre périphérique réseau est connecté ou peut se connecter sans autorisation. Sony n'assume aucune responsabilité pour toute perte ou tout dommage liés à la connexion à un tel environnement réseau.

Remarque sur la bande de 5 GHz pour le LAN sans fil

Lorsque vous utilisez la fonction LAN sans fil à l'extérieur, réglez la bande sur 2,4 GHz en procédant comme indiqué ci-dessous.

(WW271448 uniquement)

- MENU →  (Réseau) → [Wi-Fi] → [Bande de fréq. Wi-Fi]

Comment désactiver provisoirement les fonctions réseau sans fil (Wi-Fi, etc.)

Lorsque vous montez à bord d'un avion ou autre, vous pouvez désactiver provisoirement toutes les fonctions réseau sans fil au moyen de [Mode avion].

Cordon d'alimentation

Pour les clients au Royaume-Uni, en Irlande, à Malte, à Chypre et en Arabie saoudite

Utilisez le cordon d'alimentation (A). Pour des raisons de sécurité, le cordon d'alimentation (B) ne doit pas être utilisé dans les pays/régions, pour lesquels il n'est pas conçu. Pour les clients dans les autres pays/régions de l'UE

Utilisez le cordon d'alimentation (B).

(A)

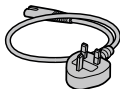

(B)

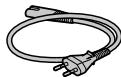

Pour les utilisateurs à la République française

Exposition aux ondes radio et débit d'absorption spécifique (DAS)

Ce modèle a été conçu avec le souci d'être en conformité avec les exigences de sécurité applicables en matière d'exposition aux ondes radio. Ces exigences s'appuient sur des lignes directrices scientifiques préconisant des marges de sécurité destinées à assurer la sécurité de tout un chacun, quels que soient l'âge et l'état de santé.

En ce qui concerne l'exposition aux ondes radio, ces lignes directrices font usage d'une unité de mesure connue sous le nom de débit d'absorption spécifique (DAS).

Les mesures du DAS sont effectuées à l'aide de méthodes normalisées, l'équipement émettant à son niveau de puissance certifié le plus élevé, dans toutes les bandes de fréquence utilisées.

Bien qu'il puisse y avoir des différences entre les niveaux DAS des divers modèles, ceux-ci sont tous conçus pour respecter les règles à observer en matière d'exposition aux ondes radio.

Données DAS pour les résidents des pays qui ont adopté la limite DAS recommandée par la Commission internationale sur la radioprotection non ionisante (ICNIRP), laquelle limite est de 2 W/kg en moyenne sur dix (10) grammes de tissu.

La plus haute valeur DAS pour ce modèle testé par Sony est:

- DAS tronc: 0,091 W/kg (10 g)

- DAS membres: 0,091 W/kg (10 g)

PRÉCAUTIONS D'USAGE DE L'APPAREIL

A. Informations relatives à la sécurité des personnes utilisatrices ou non

- Respect des restrictions d'usage spécifiques à certains lieux (hôpitaux, avions, stations-service, établissements scolaires...);
- Précautions à prendre par les porteurs d'implants électroniques (stimulateurs cardiaques, pompes à insuline, neurostimulateurs...) concernant notamment la distance entre l'équipement radioélectrique et l'implant (15 centimètres dans le cas des sources d'exposition les plus fortes comme les téléphones mobiles);

B. Informations sur les comportements à adopter pour réduire l'exposition aux rayonnements émis par les équipements radioélectriques

- Faire un usage raisonné des équipements radioélectriques comme le téléphone mobile, par les enfants et les adolescents, par exemple en évitant les communications nocturnes et en limitant la fréquence et la durée des appels.
- Éloigner les équipements radioélectriques du ventre des femmes enceintes.
- Éloigner les équipements radioélectriques du bas-ventre des adolescents.

FR

Dépannage

En cas de problème avec le produit, essayez les solutions suivantes.

❶ Reportez-vous au « Guide d'aide ».

❷ Retirez la batterie, attendez environ une minute, réinsérez-la, puis mettez le produit sous tension.

❸ Réinitialisez les réglages.

❹ Consultez votre revendeur ou un centre de service après-vente agréé. Des informations complémentaires sur ce produit et des réponses à des questions fréquemment posées sont disponibles sur notre site Web d'assistance client.

Amérique

<https://www.sony.com/am/support>

Europe

<https://www.sony.eu/support>

Asie-Pacifique, Océanie, Moyen-Orient et Afrique

<https://www.sony-asia.com/support>

Cartes mémoire pouvant être utilisées

Cet appareil prend en charge les cartes mémoire CFexpress Type A et les cartes mémoire SD (compatibles UHS-I et UHS-II).

Lors de l'utilisation de cartes mémoire microSD avec cet appareil, veuillez à utiliser l'adaptateur approprié.

Pour la prise d'images fixes

Vous pouvez utiliser les cartes mémoire suivantes.

- Cartes mémoire CFexpress Type A
- Cartes mémoire SD/SDHC/SDXC

Pour l'enregistrement de films

Les formats d'enregistrement de film et les cartes mémoire compatibles sont les suivants.

 Format fichier	Débit binaire maximal enregistrable	Carte mémoire compatible
XAVC S HD	100 Mb/s	<ul style="list-style-type: none">• Carte mémoire CFexpress Type A• Carte SDHC/SDXC (U3 ou supérieur)
XAVC S 4K	280 Mb/s	<ul style="list-style-type: none">• Carte mémoire CFexpress Type A (VPG200 ou supérieur)• SDXC V60 ou supérieur
XAVC HS 4K	280 Mb/s	
XAVC S-I 4K	600 Mb/s	<ul style="list-style-type: none">• Carte mémoire CFexpress Type A (VPG200 ou supérieur)• SDXC V90 ou supérieur
XAVC S-I HD	222 Mb/s	

Pour des informations sur les cartes mémoire utilisables pour l'enregistrement [Ralenti et accéléré], reportez-vous au « Guide d'aide ».

FR

Note

- Lors de l'enregistrement d'un film proxy, une carte mémoire plus rapide peut être nécessaire.
- Il n'est pas possible d'utiliser les cartes mémoire CFexpress Type B.
- Lorsque vous utilisez une carte mémoire SDHC pour enregistrer un film XAVC S pendant une période prolongée, les films enregistrés sont divisés en fichiers de 4 Go de taille.
- Lors de l'enregistrement simultané d'un film sur les cartes mémoire situées dans les fentes 1 et 2 avec les réglages d'appareil photo suivants, insérez deux cartes mémoire ayant le même système de fichiers.
Les films ne peuvent pas être enregistrés simultanément si vous utilisez en association le système de fichier exFAT et le système de fichier FAT32.

Carte mémoire	Système de fichier
Carte mémoire CFexpress Type A, carte mémoire SDXC	exFAT
Carte mémoire SDHC	FAT32

- Rechargez suffisamment la batterie avant d'essayer de récupérer les fichiers de base de données sur la carte mémoire.

Spécifications

Appareil photo

[Système]

Type d'appareil photo :
Appareil photo à objectif interchangeable

Objectif : Objectif à monture E Sony

[Capteur d'image]

Format d'image : 35 mm plein format (35,6 mm × 23,8 mm), capteur d'image CMOS

Nombre de pixels réels de l'appareil : Environ 12 100 000 pixels

Nombre total de pixels de l'appareil : Environ 12 900 000 pixels

[SteadyShot]

Système de stabilisation d'image avec décalage du capteur intégré à l'appareil

[Anti-poussière]

Fonction anti-poussière mettant en œuvre un revêtement antistatique et des vibrations ultrasoniques

[Système de mise au point automatique]

Système de détection : Système à détection de phase/Système à détection de contraste

Plage de sensibilité : -6 EV à +20 EV (pour une équivalence ISO 100, avec F2,0)

[Viseur électronique]

Type : Viseur électronique 1,6 cm (type 0,64)

Nombre total de points : 9 437 184 points

Agrandissement : Env. 0,90× avec objectif 50 mm à l'infini, -1 m⁻¹

Point oculaire : À environ 25 mm de l'oculaire, à environ 21 mm de la monture de l'oculaire à -1 m⁻¹

Réglage dioptrique : -4,0 m⁻¹ à +3,0 m⁻¹

[Écran]

Écran tactile TFT à matrice active de 7,5 cm (type 3,0)

Nombre total de points : 1 440 000 points

[Contrôle de l'exposition]

Méthode de mesure : Mesure évaluative de 1 200 segments

Plage de mesure : -3 EV à +20 EV (pour une équivalence ISO 100, avec objectif F2,0)

Sensibilité ISO (Indice de lumination recommandé) :
Images fixes : ISO 80 à ISO 102400 (ISO élargie : minimum ISO 40, maximum ISO 409600)
Films : équivalent à ISO 80 à ISO 102400 (ISO élargie : ISO 409600 maximum)

[Obturbateur]

Type : À contrôle électronique, translation verticale, plan focal

Plage de vitesse :
Images fixes : 1/8 000 seconde à 30 secondes, BULB

Films : 1/8 000 seconde à 1/4 seconde

Appareils compatibles 60p (appareils compatibles 50p) : jusqu'à 1/60 (1/50) seconde en mode AUTO (jusqu'à 1/30 (1/25) seconde en mode Obtur. vitesse lente auto)

Vitesse de synchronisation du flash : 1/250 seconde (en utilisant un flash fabriqué par Sony)

FR

[Format d'enregistrement]

Format de fichier : JPEG (compatible DCF Ver. 2.0, Exif Ver. 2.32, MPF Baseline), HEIF (compatible MPEG-A MIAF), RAW (compatible avec le format Sony ARW 4.0)

Film (format XAVC HS) :

XAVC Ver 2.0 : compatible avec le format MP4

Vidéo : MPEG-H HEVC/H.265

Audio : LPCM 2 canaux (48 kHz 16 bits), LPCM 4 canaux (48 kHz 24 bits)*1

LPCM 2 canaux (48 kHz, 24 bits)*1

MPEG-4 AAC-LC 2 canaux*2

Film (format XAVC S) :

XAVC Ver 2.0 : compatible avec le format MP4

Vidéo : MPEG-4 AVC/H.264

Audio : LPCM 2 canaux (48 kHz 16 bits), LPCM 4 canaux (48 kHz 24 bits)*1

LPCM 2 canaux (48 kHz, 24 bits)*1

MPEG-4 AAC-LC 2 canaux*2

*1 Si vous utilisez des accessoires compatibles avec la sortie 4 canaux et 24 bits avec la griffe multi-interface

*2 Vidéos proxy

[Support d'enregistrement]

SLOT 1/SLOT 2 :

Fentes pour cartes mémoire CFexpress Type A et cartes SD (compatibles UHS-I et UHS-II)

[Bornes entrée/sortie]

Connecteur USB Type-C :

SuperSpeed USB 5 Gb/s (USB 3.2)

Compatible USB Power Delivery

Multi/micro connecteur USB* :

Hi-Speed USB (USB 2.0)

* Prend en charge les appareils compatibles micro-USB.

HDMI : Connecteur HDMI Type-A

Prise  (Microphone) :

Mini prise stéréo Ø 3,5 mm

Prise  (Casque) :

Mini prise stéréo Ø 3,5 mm

[Généralités]

Tension d'entrée nominale :

7,2 V , 4,3 W

Température de fonctionnement :

0 à 40 °C (32 à 104 °F)

Température de stockage :

-20 à 55 °C (-4 à 131 °F)

Dimensions (L/H/P) (environ) :

128,9 × 96,9 × 80,8 mm

128,9 × 96,9 × 69,7 mm

(de la poignée à l'écran)

5 1/8 × 3 7/8 × 3 1/4 po

5 1/8 × 3 7/8 × 2 3/4 po

(de la poignée à l'écran)

Poids (environ) :

699 g (1 lb 8,7 oz) (batterie et carte mémoire SDXC incluses)

[Réseau local sans fil]

WW271448 (Voir plaque signalétique au bas de l'appareil photo)

Format pris en charge :

IEEE 802.11 a/b/g/n/ac

Bande de fréquence : 2,4 GHz/5 GHz

Sécurité : WEP/WPA-PSK/WPA2-PSK

Méthode de connexion :

Wi-Fi Protected Setup™ (WPS)/manuelle

Méthode d'accès : Mode

Infrastructure

WW389565 (Voir plaque signalétique au bas de l'appareil photo)

Format pris en charge :

IEEE 802.11 b/g/n

Bande de fréquence : 2,4 GHz

Sécurité : WEP/WPA-PSK/WPA2-PSK

Méthode de connexion :

Wi-Fi Protected Setup™ (WPS)/manuelle

Méthode d'accès : Mode

Infrastructure

[NFC]

Type de balise : conforme
NFC Forum Type 3 Tag

[Communications Bluetooth]

Norme Bluetooth Ver. 5
Bande de fréquence : 2,4 GHz

Chargeur de batterie BC-QZ1

Tension d'entrée nominale :
100 à 240 V \sim , 50/60 Hz, 0,38 A
Tension de sortie nominale :
8,4 V \equiv , 1,6 A

Batterie rechargeable

NP-FZ100

Tension nominale : 7,2 V \equiv

La conception et les spécifications
peuvent être modifiées sans préavis.

Compatibilité des données d'image

- Cet appareil photo est conforme à la norme universelle DCF (Design rule for Camera File system) établie par JEITA (Japan Electronics and Information Technology Industries Association).
- Nous ne pouvons garantir la lecture sur d'autres équipements d'images enregistrées avec votre appareil photo, pas plus que la lecture sur votre appareil d'images enregistrées ou modifiées avec d'autres équipements.

Marques commerciales

- XAVC S et **XAVC S** sont des marques déposées de Sony Corporation.
- XAVC HS et **XAVC HS** sont des marques déposées de Sony Corporation.
- Mac est une marque déposée d'Apple Inc. aux États-Unis et dans d'autres pays.
- iPhone et iPad sont des marques commerciales d'Apple Inc., déposées aux États-Unis et dans d'autres pays.
- USB Type-C® et USB-C® sont des marques déposées de USB Implementers Forum.
- Les termes HDMI et High-Definition Multimedia Interface ainsi que le logo HDMI sont des marques commerciales ou des marques déposées de HDMI Licensing Administrator, Inc. aux États-Unis et dans d'autres pays.
- Microsoft et Windows sont des marques déposées ou non de Microsoft Corporation aux États-Unis et/ou dans d'autres pays.
- Le logo SDXC est une marque commerciale de SD-3C, LLC.
- Le logo CFexpress Type A est une marque commerciale de CompactFlash Association.
- Android et Google Play sont des marques commerciales ou des marques déposées de Google LLC.
- Wi-Fi, le logo Wi-Fi et Wi-Fi Protected Setup sont des marques commerciales ou des marques déposées de Wi-Fi Alliance.

FR

- N Mark est une marque commerciale ou une marque déposée de NFC Forum, Inc. aux États-Unis et dans d'autres pays.
- La marque verbale et les logos Bluetooth® sont des marques déposées détenues par Bluetooth SIG, Inc. et Sony Corporation les utilise sous licence.
- QR Code est une marque commerciale de Denso Wave Inc.
- En outre, les noms de système et de produit utilisés dans ce manuel sont généralement des marques commerciales ou des marques déposées de leurs créateurs ou fabricants respectifs. Cependant, les marques ™ ou ® ne sont pas toujours utilisées dans ce manuel.



Des informations complémentaires sur ce produit et des réponses à des questions fréquemment posées sont disponibles sur notre site Web d'assistance client.

<https://www.sony.net/>

Überprüfen Sie die Hilfe!



Die „Hilfe“ ist ein Online-Handbuch, das Sie auf Ihrem Computer oder Smartphone lesen können. Schlagen Sie darin nach, um Einzelheiten zu Menüposten, fortgeschrittenen Gebrauch und die neuesten Informationen über die Kamera zu erhalten.



Hier scannen

https://rd1.sony.net/help/ilc/2010/h_zz/

ILCE-7SM3 Hilfe



Gebrauchsanleitung (vorliegendes Buch)



Dieses Handbuch stellt einige Grundfunktionen vor.

Angaben zur Kurzanleitung finden Sie unter „Einführungsanleitung“ (Seite 3). Die

„Einführungsanleitung“ stellt die ersten Schritte vom Öffnen der Verpackung bis zum Auslösen des Verschlusses für die erste Aufnahme vor.

Kameraführer



Der [Kameraführer] zeigt Erläuterungen der Menüposten auf dem Monitor der Kamera an.

Während der Aufnahme können Sie Informationen rasch abrufen. Wählen Sie auf dem Menübildschirm ein Element aus, für das Sie eine Beschreibung anzeigen möchten, und drücken Sie dann die Taste  (Löschen).

1: Überprüfen der Kamera und der mitgelieferten Teile

Die Zahl in Klammern gibt die Stückzahl an.

- Kamera (1)

- Akku-Ladegerät (1)



- Netzkabel (1)* (in manchen Ländern/Regionen mitgeliefert)



* Eventuell sind mehrere Netzkabel im Lieferumfang dieses Gerätes enthalten. Verwenden Sie das für Ihr Land bzw. Ihre Region passende Netzkabel. Siehe Seite 85.

- Akku NP-FZ100 (1)



- USB Type-C®-Kabel (1)



- Schulterriemen (1)

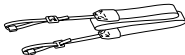

- Gehäusekappe (1) (an der Kamera angebracht)



- Kabelschutz (1)



- Schuhkappe (1) (an der Kamera angebracht)

- Okularmuschel (1) (an der Kamera angebracht)

- Gebrauchsanleitung (1) (vorliegendes Handbuch)

- Referenzanleitung (1)

2: Vorbereiten des Akkus

1 Setzen Sie den Akku in das Akku-Ladegerät ein.

- Schieben Sie den Akku in Richtung des Pfeils ▲ auf das Akku-Ladegerät. Schieben Sie den Akku bis zum Anschlag in Pfeilrichtung.

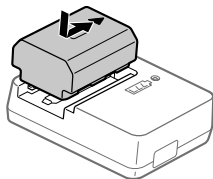

2 Schließen Sie das Akku-Ladegerät über das Netzkabel (mitgeliefert) an eine Netzsteckdose an.

- Wenn der Ladevorgang beginnt, leuchtet die Lampe CHARGE am Akku-Ladegerät auf. Wenn der Ladevorgang beendet ist, erlöschen die Lampe CHARGE und alle Anzeigen.

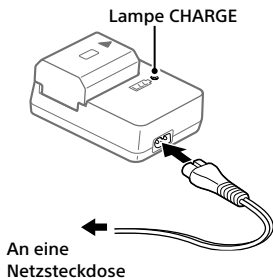

3 Setzen Sie den Akku in die Kamera ein.

- Öffnen Sie den Akkudeckel, und setzen Sie dann den Akku ein, während Sie den Verriegelungshebel drücken.
- Schieben Sie den Akku ein, bis er einrastet, und schließen Sie dann den Deckel.

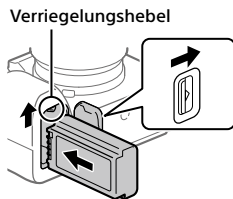

■ So laden Sie den in die Kamera eingesetzten Akku

Schalten Sie die Kamera aus, und verbinden Sie den Anschluss USB Type-C an der Kamera über ein USB-Kabel mit einer externen Stromquelle, wie z. B. einem im Handel erhältlichen USB-Netzteil oder einer mobilen Batterie. Wenn ein mit USB-PD (USB Power Delivery) kompatibles Gerät an die Kamera angeschlossen wird, ist schnelles Laden möglich.

Hinweis

- USB-Laden ist nicht über die Multi/Micro-USB-Buchse möglich.
- Es kann kein einwandfreier Betrieb mit allen USB-PD-kompatiblen Geräten garantiert werden.
- Wir empfehlen, ein USB-PD-kompatibles Gerät mit einer Leistung von 9 V/3 A oder 9 V/2 A zu benutzen.

3: Einsetzen einer Speicherkarte in die Kamera

Sie können CFexpress Type A-Speicherkarten und SD-Speicherkarten mit dieser Kamera benutzen (Seite 87).

1 Öffnen Sie die Speicherkartenfachklappe.

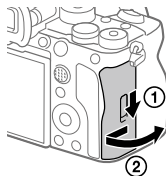

2 Setzen Sie die Speicherkarte in den Steckplatz 1 ein.

- Steckplatz 1 und Steckplatz 2 unterstützen CFexpress Type A-Speicherkarten und SD-Speicherkarten.
- Setzen Sie eine CFexpress Type A-Speicherkarte mit dem Etikett zum Monitor gerichtet, und eine SD-Speicherkarte mit den Kontakten zum Monitor gerichtet ein. Führen Sie die Karte ein, bis sie einrastet.
- Sie können den zu benutzenden Speicherkarten-Steckplatz ändern, indem Sie MENU → (Aufnahme) → [Medien] → AufnMedienEinst.] → [Aufn.-Med. prioris.] wählen. In den Standardeinstellungen ist Steckplatz 1 eingestellt.

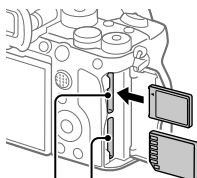

Steckplatz 1 Steckplatz 2

Tipp

- Wenn Sie eine Speicherkarte zum ersten Mal mit der Kamera verwenden, ist es empfehlenswert, die Karte in der Kamera zu formatieren, um eine stabilere Leistung der Speicherkarte zu erhalten (Seite 46).

4: Anbringen eines Objektivs

1 Nehmen Sie die Gehäusekappe von der Kamera und den hinteren Objektivdeckel von der Rückseite des Objektivs ab.

- Wechseln Sie das Objektiv zügig in staubfreier Umgebung, um zu verhindern, dass Staub oder Schmutz in die Kamera eindringt.

2 Während Sie die weißen Ausrichtmarkierungen (Ansetzindizes) ausrichten, drücken Sie das Objektiv sanft in Richtung der Kamera. Drehen Sie dann das Objektiv langsam in Pfeilrichtung, bis es einrastet.

- Vergewissern Sie sich, dass der Anschluss nach unten gerichtet ist, um Eindringen von Staub und Schmutz in die Kamera zu verhindern.

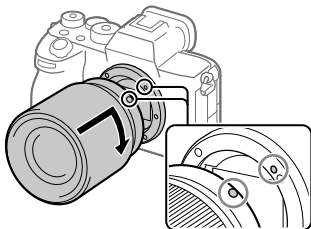

DE

Hinweis

- Wenn Sie Vollformatbilder aufnehmen wollen, verwenden Sie ein Objektiv, das mit dem Vollformat kompatibel ist.
- Drücken Sie nicht den Objektiventriegelungsknopf beim Anbringen eines Objektivs.
- Halten Sie nicht den Teil des Objektivs, der für Zoom- oder Fokuseinstellungen ausgefahren wird.

■ So nehmen Sie das Objektiv ab

Halten Sie den Objektivriegelungsknopf gedrückt, und drehen Sie das Objektiv bis zum Anschlag in Pfeilrichtung.

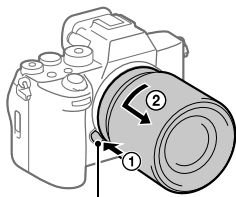



Objektivriegelungsknopf

■ Kompatible Objektive

Sie können mit dem 35-mm-Vollbildformat kompatible Objektive oder dedizierte Objektive des APS-C-Formats an dieser Kamera benutzen. Wenn Sie dedizierte Objektive des APS-C-Formats benutzen, entspricht der Bildwinkel ungefähr dem 1,5-fachen der am Objektiv angegebenen Brennweite.

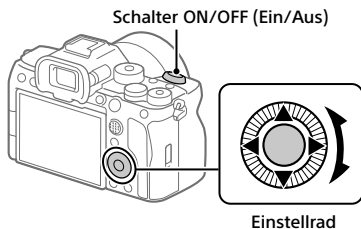
5: Einstellen der Sprache und der Uhr



- 1 Stellen Sie den Schalter ON/OFF (Ein-Aus) auf „ON“, um die Kamera einzuschalten.**
- 2 Wählen Sie die gewünschte Sprache aus, und drücken Sie dann die Mitte des Einstellrads.**
- 3 Vergewissern Sie sich, dass [Eingabe] auf dem Gebiet/Datum/ Uhrzeit-Bestätigungsbildschirm ausgewählt ist, und drücken Sie dann die Mitte des Einstellrads.**
- 4 Wählen Sie die gewünschte geografische Lage aus, stellen Sie [Sommerzeit] ein, und drücken Sie dann die Mitte.**
 - [Sommerzeit] kann durch Drücken der oberen/unteren Position des Einstellrads ein- und ausgeschaltet werden.
- 5 Stellen Sie das Datumsformat (Jahr/Monat/Tag) ein, und drücken Sie die Mitte.**
- 6 Stellen Sie Datum und Uhrzeit (Stunde/Minute/Sekunde) ein, und drücken Sie die Mitte.**
 - Um Datum und Uhrzeit oder die geographische Lage zu einem späteren Zeitpunkt erneut einzustellen, wählen Sie MENU →  (Einstellung) → [Gebiet/Datum] → [Gebiet/Dat./Uhrzeit].

Hinweis

- Die eingebaute Uhr der Kamera kann Zeitfehler aufweisen. Stellen Sie die Uhrzeit in regelmäßigen Abständen ein.

6: Aufnahmen von Bildern

Aufnahmen von Standbildern (Intellig. Auto.)

Dieser Abschnitt beschreibt, wie Standbilder im Modus [Intellig. Auto.] aufgenommen werden. Im Modus [Intellig. Auto.] fokussiert die Kamera automatisch und ermittelt die Belichtung automatisch auf der Basis der Aufnahmebedingungen.

1 Stellen Sie den Moduswahlknopf auf **AUTO** (Modus Autom.).

Der Aufnahmemodus wird auf **i** (Intellig. Auto.) eingestellt.

- Drehen Sie den Moduswahlknopf, während Sie die Moduswahlknopf-Entriegelungstaste in der Mitte des Moduswahlknopfes drücken.

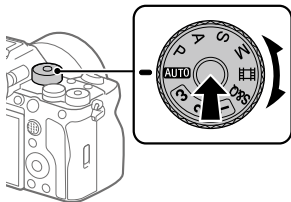

DE

2 Stellen Sie den Monitor auf einen leicht sichtbaren Winkel ein, und halten Sie die Kamera. Blicken Sie alternativ durch den Sucher, und halten Sie die Kamera.

3 Wenn ein Zoomobjektiv montiert ist, vergrößern Sie das Erscheinungsbild der Motive, indem Sie den Zoomring drehen.

4 Drücken Sie den Auslöser halb nieder, um zu fokussieren.

Wenn das Bild scharf eingestellt ist, ertönt ein Piepton, und die Anzeige (wie z. B. ●) leuchtet auf.

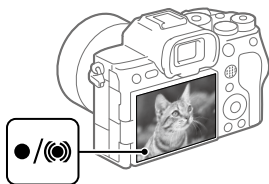

5 Drücken Sie den Auslöser ganz nieder.

■ So geben Sie Bilder wieder

Drücken Sie die Taste  (Wiedergabe), um Bilder wiederzugeben. Sie können das gewünschte Bild mit Hilfe des Einstellrads auswählen.

■ So löschen Sie das angezeigte Bild

Drücken Sie die Taste  (Löschen), während ein Bild angezeigt wird, um es zu löschen. Wählen Sie [Löschen] mit dem Einstellrad auf dem Bestätigungsbildschirm aus, und drücken Sie dann die Mitte des Einstellrads, um das Bild zu löschen.

■ So nehmen Sie Bilder in verschiedenen Aufnahmemodi auf

Stellen Sie den Moduswahlknopf je nach dem Motiv oder dem Zweck der Aufnahme auf den gewünschten Modus ein (Seite 16).

Aufnehmen von Filmen

Sie können das Aufnahmeformat und die Belichtung einstellen und Filme aufnehmen, indem Sie die dedizierten Menüposten für Filme verwenden.

1 Stellen Sie den Moduswahlknopf auf (Film).

- Drehen Sie den Moduswahlknopf, während Sie die Moduswahlknopf-Entriegelungstaste in der Mitte des Moduswahlknopfes drücken.

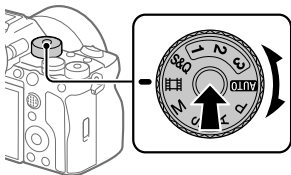

2 Drücken Sie die Taste MOVIE (Film) (Film), um die Aufnahme zu starten.

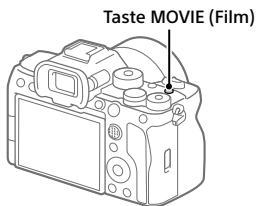

3 Drücken Sie die Taste MOVIE erneut, um die Aufnahme zu stoppen.

■ So geben Sie Filme wieder

Drücken Sie die Taste  (Wiedergabe), um auf den Wiedergabemodus umzuschalten. Wählen Sie den wiederzugebenden Film mit Hilfe des Einstellrads aus, und drücken Sie die Mitte des Einstellrads, um die Wiedergabe zu starten.

DE



■ So ändern Sie den Belichtungsmodus für Filme (P/A/S/M)

MENU →  (Aufnahme) → [Aufn.-Modus] → [Belicht.modus] → Wählen Sie den gewünschten Belichtungsmodus je nach dem Motiv oder dem Zweck der Aufnahme aus (Seite 18).

Verwendung des Einstellrads

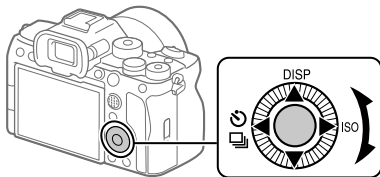
Auf dem Menübildschirm oder dem durch Drücken der Taste Fn angezeigten Bildschirm können Sie den Auswahlrahmen durch Drehen des Einstellrads oder durch Drücken der oberen/unteren/linken/rechten Seite des Einstellrads verschieben. Ihre Auswahl wird bestätigt, wenn Sie die Mitte des Einstellrads drücken.



- Die Funktionen DISP (Anzeige-Einstellung),  (Bildfolgemodus) und ISO ( ISO) sind der oberen/linken/rechten Seite des Einstellrads zugeordnet. Darüber hinaus können Sie ausgewählte Funktionen der linken/rechten/unteren Position und der Mitte des Einstellrads sowie der Drehung des Einstellrads zuweisen.
- Während der Wiedergabe können Sie das nächste/vorherige Bild durch Drücken der rechten/linken Seite des Einstellrads oder durch Drehen des Einstellrads anzeigen.

Verwendung des Multiselektors

Sie können das Fokusfeld verschieben, indem Sie den Multiselektor nach oben/unten/links/rechts drücken. Sie können auch eine zu aktivierende Funktion zuweisen, wenn Sie die Mitte des Multiselektors drücken.

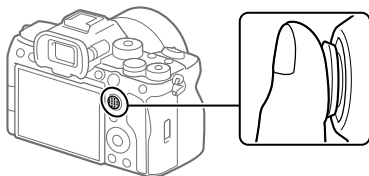

- Legen Sie Ihren Finger direkt auf den Multiselektor, um ihn genauer manipulieren zu können.
- Sie können das Fokusfeld verschieben, wenn [Fokusfeld] auf die folgenden Parameter eingestellt ist:
 - [Feld]
 - [Spot]
 - [Erweiterter Spot]
 - [Tracking: Feld]
 - [Tracking: Spot S] / [Tracking: Spot M] / [Tracking: Spot L]
 - [Tracking: Erweiterter Spot]
- In den Standardeinstellungen ist die Funktion [Fokus-Standard] der Mitte des Multiselektors zugeordnet.

DE

Verwenden des Moduswahlknopfes

Verwenden Sie den Moduswahlknopf, um einen Aufnahmemodus entsprechend dem Motiv und dem Zweck der Aufnahme auszuwählen.

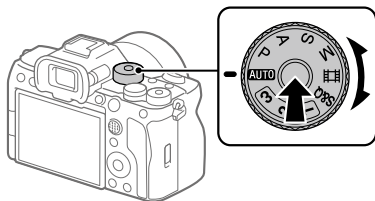

- Drehen Sie den Moduswahlknopf, während Sie die Moduswahlknopf-Entriegelungstaste in der Mitte des Moduswahlknopfes drücken.

Aufnahmemodusdetails

Die Modi auf dem Moduswahlknopf sind in Standbildaufnahmemodi, Filmaufnahmemodi und Registrierungsabrufmodi unterteilt.

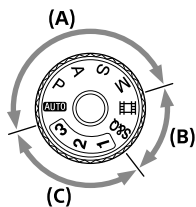

- (A) Standbildaufnahmemodi
- (B) Filmaufnahmemodi
- (C) Registrierungsabrufmodi

Tipp

- Die angezeigten Menüposten sind je nach der Einstellung des Moduswahlknopfes unterschiedlich (Seiten 21, 44).

■ (A) Standbildaufnahmemodi

Der von Ihnen ausgewählte Aufnahmemodus bestimmt, wie Blende (F-Wert) und Verschlusszeit eingestellt werden.

Moduswahlknopf	Aufnahmemodus	Beschreibung
AUTO	Intellig. Auto.	Die Kamera nimmt mit automatischer Szenenerkennung auf.
P	Programmatematik	Ermöglicht aufnehmen mit automatisch eingestellter Belichtung (sowohl Verschlusszeit als auch Blendenwert). Sie können Aufnahmefunktionen, wie z. B. [ISO], einstellen.
A	Blendenpriorität	Der Blendenwert erhält den Vorrang, und die Verschlusszeit wird automatisch eingestellt. Wählen Sie diese Option, wenn Sie den Hintergrund unscharf machen oder auf den gesamten Bildschirm fokussieren wollen.
S	Zeitpriorität	Die Verschlusszeit erhält den Vorrang, und der Blendenwert wird automatisch eingestellt. Wählen Sie diese Option, wenn Sie schnell bewegte Motive ohne Unschärfe aufnehmen wollen, oder wenn Sie Wasser- oder Lichtspuren aufnehmen wollen.
M	Manuelle Belichtung	Stellen Sie den Blendenwert und die Verschlusszeit manuell ein. Sie können mit Ihrer bevorzugten Belichtung fotografieren.

DE

■ (B) Filmaufnahmemodi

Moduswahlknopf	Aufnahmemodus	Beschreibung
	Film	Sie können den Belichtungsmodus für Filmaufnahme einstellen.
S&Q	Zeitlupe&Zeitraffer	Sie können den Belichtungsmodus für Zeitlupe- und Zeitrafferfilmaufnahmen einstellen.

Die Methode zum Einstellen der Belichtung (Verschlusszeit und Blende) in den Filmaufnahmemodi hängt von der Einstellung für MENU →  (Aufnahme) → [Aufn.-Modus] → [BelichtungRglTyp] ab.

Bei Einstellung von [BelichtungRglTyp] auf [P/A/S/M-Mod.]:

MENU →  (Aufnahme) → [Aufn.-Modus] → [Belicht.modus] oder [**S&Q** Belicht.modus] → Wählen Sie den gewünschten Belichtungsmodus unter P/A/S/M aus.

Bei Einstellung von [BelichtungRglTyp] auf [FlexBelichtungM]:

Sie können die Benutzertaste verwenden, der [Av-Auto/Ma. Wsl] oder [Tv-Auto/Ma. Wsl] unter [Auto/M. WslEinst] zugewiesen wurde, um zwischen der automatischen und der manuellen Einstellung für den jeweiligen Blendenwert und die Verschlusszeit umzuschalten. Wenn Sie die manuelle Einstellung wählen, drehen Sie das vordere/hinterere Drehrad, und stellen Sie den gewünschten Wert ein.

■ (C) Registrierungsabrufmodi

Moduswahlknopf	Aufnahmemodus	Beschreibung
1/2/3	MR KameraeinstAbruf	Sie können häufig benutzte Modi und Zahlenwerteinstellungen aufrufen, die im Voraus registriert* worden sind, um dann die Bilder aufzunehmen. * In MR KameraEinstSpei] können Sie verschiedene Aufnahme-Einstellungen, wie z. B. den Belichtungsmodus (P/A/S/M), die Blende (F-Wert) und die Verschlusszeit, registrieren.

Verwenden der Taste MENU

Der Menübildschirm wird durch Drücken der Taste MENU angezeigt. Sie können die auf alle Kameraoperationen bezogenen Einstellungen, einschließlich Aufnahme und Wiedergabe, ändern, oder Sie können eine Funktion über den Menübildschirm ausführen.

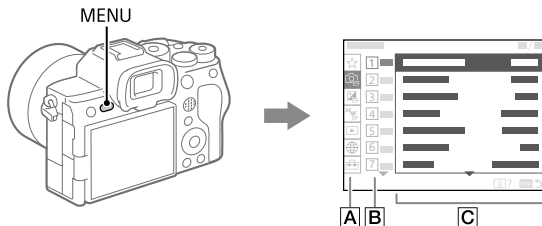

A Menü-Registerkarte

Menü-Registerkarten werden nach Verwendungsszenarien kategorisiert, wie z. B. Aufnahme, Wiedergabe, Netzwerkeinstellungen usw.

B Menügruppe

Auf jeder Registerkarte sind Menüposten nach Funktion gruppiert. Die der Gruppe zugewiesene Nummer ist die Seriennummer auf der Registerkarte. Ermitteln Sie anhand der Nummer die Position der verwendeten Gruppe.

C Menüposten

Wählen Sie die Funktion aus, die Sie einstellen oder ausführen möchten.

Tip

- Der Name der ausgewählten Registerkarte oder Gruppe wird oben auf dem Bildschirm angezeigt.
- Eine Liste von Posten, die auf dem Menübildschirm angezeigt werden, finden Sie unter „Liste von MENU-Posten“ (Seite 44).
- Wenn [Berührungsmodus] auf [Ein] eingestellt ist, sind Touch-Operationen auf dem Menübildschirm möglich.

■ Grundlegende Bedienungsvorgänge auf dem Menübildschirm

- ① Drücken Sie die Taste **MENU**, um den Menübildschirm anzuzeigen.
- ② Sie können innerhalb des Menübaums navigieren und den gewünschten Menüposten suchen, indem Sie die obere/untere/linke/rechte Seite des Einstellrads drücken.
 - Die angezeigten Menüposten sind zwischen den Standbildaufnahmemodi und den Filmaufnahmemodi unterschiedlich (Seite 21).



- ③ Drücken Sie die **Mitte des Einstellrads**, um den **Menüposten auszuwählen**.

Der Einstellbildschirm oder der Ausführungsbildschirm für den ausgewählten Posten erscheint auf dem Monitor.
- ④ **Wählen Sie einen Parameter aus, oder führen Sie die Funktion aus.**
 - Wenn Sie die Änderung des Parameters abbrechen wollen, drücken Sie die Taste **MENU**, um zum vorherigen Bildschirm zurückzukehren.
- ⑤ **Drücken Sie die Taste MENU, um den Menübildschirm zu verlassen.**

Sie gelangen zum Aufnahmebildschirm oder Wiedergabebildschirm zurück.

Tipp

- Sie können den Menübildschirm anzeigen, indem Sie die Funktion [MENU] mit Hilfe von [BenutzerKeyEinst.] oder [BenutzerKeyEinst.] einer Benutzertaste zuweisen und dann die betreffende Taste drücken.

■ Beziehung zwischen dem Moduswahlknopf und dem Menübildschirm

Die auf den Registerkarten [Aufnahme], [Belichtung/Farbe] und [Fokus] angezeigten Menügruppen und Menüposten variieren je nach der Einstellung des Moduswahlknopfes.

Standbildaufnahmemodi (AUTO/P/A/S/M)

- Menüposten zum Aufnehmen von Standbildern werden angezeigt.

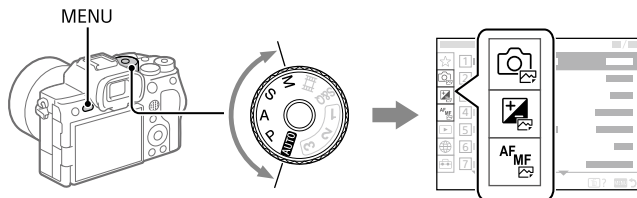

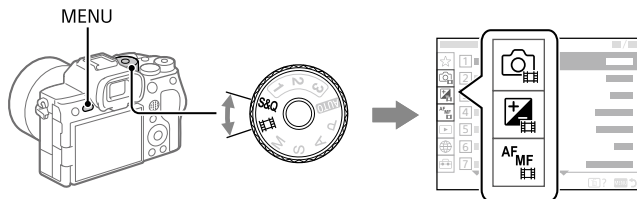

Filmaufnahmemodi (S&Q)

- Menüposten zum Aufnehmen von Filmen werden angezeigt.



■ In dieser Anleitung verwendete Symbole

 : Menüposten, die in den Standbildaufnahmemodi angezeigt werden (AUTO/P/A/S/M)

 : Menüposten, die in den Filmaufnahmemodi angezeigt werden (Film/S&Q)

 : Menüposten, die in den Standbildaufnahmemodi und den Filmaufnahmemodi angezeigt werden

Verwendung der Tasten C (benutzerdefiniert)

Wenn Sie häufig benutzte Funktionen im Voraus den benutzerdefinierten Tasten (C1 bis C4) zuweisen, können Sie diese Funktionen durch einfaches Drücken der betreffenden Taste während der Aufnahme oder Wiedergabe aufrufen.

Die benutzerdefinierten Tasten sind standardmäßig mit empfohlenen Funktionen belegt.

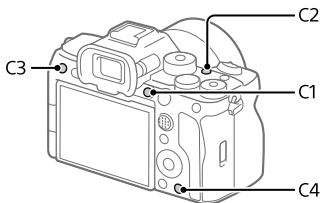

So überprüfen/ändern Sie die Funktionen der benutzerdefinierten Tasten

Sie können die Funktion, die gegenwärtig der jeweiligen benutzerdefinierten Taste zugewiesen ist, nach dem folgenden Verfahren überprüfen.

MENU → (Einstellung) → [Bedien.anpass.] → BenutzerKeyEinst.], BenutzerKeyEinst.] oder BenutzerKeyEinst.].

Wenn Sie die Funktion der benutzerdefinierten Taste ändern wollen, drücken Sie die Mitte des Einstellrads, während die benutzerdefinierte Taste ausgewählt ist. Die Funktionen, die dieser Taste zugewiesen werden können, werden angezeigt. Wählen Sie Ihre gewünschte Funktion aus.

Verwendung der Taste Fn (Funktion)

Wenn Sie die Taste Fn (Funktion) während der Aufnahme drücken, wird ein Menü (Funktionsmenü) mit häufig benutzten Funktionen, wie z. B. dem Bildfolgemodus und dem Fokussiermodus, auf dem Monitor angezeigt, so dass Sie die Funktionen schnell aufrufen können.

Beispiel für ein Funktionsmenü

Die angezeigten Posten sind je nach dem Kamerastatus unterschiedlich.

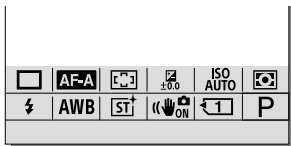

Tip

- Verwenden Sie MENU →  (Einstellung) → [Bedien.anpass.] → [Fn-Menü-Einstlg.], um Ihre bevorzugten Funktionen in dem Funktionsmenü zu registrieren. Sie können 12 Funktionen für die Aufnahme von Standbildern und 12 Funktionen für die Aufnahme von Filmen getrennt registrieren.
- Wenn [Berührungsmodus] auf [Ein] eingestellt ist, sind Touch-Operationen auf dem Menübildschirm möglich.

1 Drücken Sie DISP am Einstellrad wiederholt, um einen anderen Bildschirmmodus als [Für Sucher] anzuzeigen.

2 Drücken Sie die Taste Fn (Funktion).

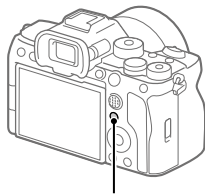

Taste Fn (Funktion)

- 3 Drücken Sie die obere/untere/linke/rechte Seite des Einstellrads, um die einzustellende Funktion auszuwählen.**

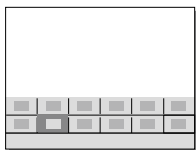

- 4 Drehen Sie das vordere Drehrad, um die gewünschte Einstellung auszuwählen, und drücken Sie die Mitte des Einstellrads.**

- Bei einigen Funktionen kann mit dem hinteren Drehrad eine Feinabstimmung vorgenommen werden.

■ Verwendung der Taste Fn in der Anzeige [Für Sucher]

Wenn Sie die Taste Fn drücken, während die Monitoranzeige auf [Für Sucher] eingestellt ist, können Sie die Posten, die Sie ändern wollen, direkt bedienen.

Im Automatikmodus

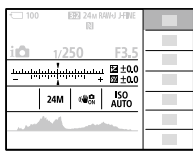
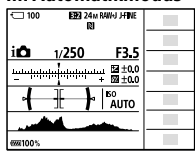

Im Modus P/A/S/M

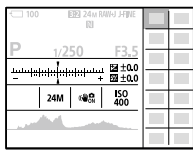
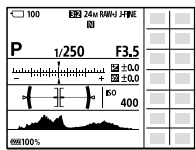

- Die angezeigten Inhalte und ihre Positionen in den Abbildungen sind lediglich Beispiele und können von der tatsächlichen Anzeige abweichen.

So ändern Sie Einstellungen über die dedizierten Einstellbildschirme

Wählen Sie das Symbol für die gewünschte Funktion aus, und drücken Sie dann die Mitte des Einstellrads. Der dedizierte Einstellbildschirm für die Funktion erscheint. Folgen Sie der Bedienungshilfe zur Durchführung der Einstellungen.

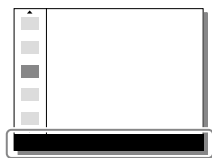

Bedienungshilfe

Hinweis

- Posten, die auf dem Bildschirm [Für Sucher] ausgegraut sind, können nicht durch Drücken der Taste Fn geändert werden.
- Manche Einstellungen, wie z. B. [Kreativer Look] und [Fotoprofil], können nicht auf dem Bildschirm [Für Sucher] vorgenommen werden, es sei denn, Sie rufen den dedizierten Einstellbildschirm auf.

DE

Verwendung der Taste DISP (Anzeige-Einstellung)

Durch Drücken der Taste DISP (Anzeige-Einstellung) können Sie den auf dem Bildschirm angezeigten Inhalt während der Aufnahme und Wiedergabe ändern. Die Anzeige wechselt bei jedem Drücken der Taste DISP.

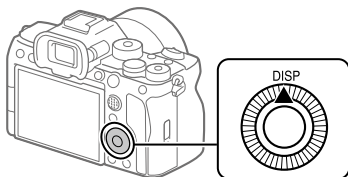

Tipps

- Der Monitor kann mit der Taste DISP ausgeschaltet werden. Fügen Sie ein Häkchen zu [Monitor Aus] unter MENU → (Einstellung) → [Bedien.anpass.] → [DISP(BildsAnz)Einst] → [Monitor] hinzu.

Während der Aufnahme (Monitor)

Alle Infos anz. → Daten n. anz. → Histogramm → Neigung → Für Sucher
→ Alle Infos anz.

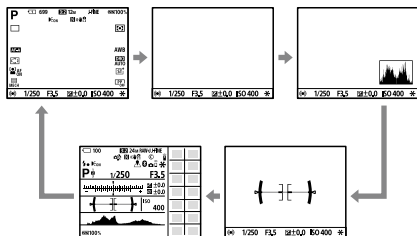

Während der Aufnahme (Sucher)

Neigung → Daten n. anz. → Histogramm → Neigung

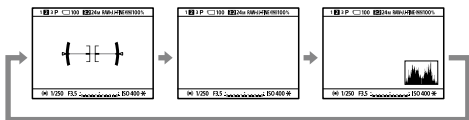

- Um die auf dem Sucher angezeigten Informationen umzuschalten, drücken Sie die Taste DISP, während Sie in den Sucher blicken.

Während der Wiedergabe (Monitor/Sucher)

Anzeige-Info. → Histogramm → Daten n. anz. → Anzeige-Info.

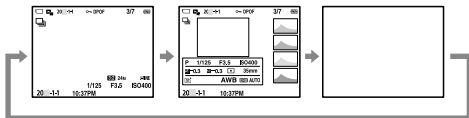

- Falls das Bild einen überbelichteten oder unterbelichteten Bereich aufweist, blinkt der entsprechende Abschnitt auf der Histogrammanzeige (Überbelichtungs-/Unterbelichtungswarnung).
- Die Einstellungen für Wiedergabe werden auch in [Bildkontrolle] angewendet.

Hinweis

- Die angezeigten Inhalte und ihre Positionen in der Abbildung sind lediglich Beispiele und können von der tatsächlichen Anzeige abweichen.
- Die folgenden Elemente werden bei den Standardeinstellungen nicht angezeigt.
 - Monitor Aus
 - Alle Infos anz. (bei Verwendung des Suchers)
- Die Sucheranzeige und die Monitoranzeige für Aufnahmen können getrennt eingestellt werden. Blicken Sie durch den Sucher, um die Anzeige-Einstellungen für den Sucher festzulegen.
- In den Filmaufnahmemodi kann [Für Sucher] nicht angezeigt werden. Falls die Monitoranzeige auf [Für Sucher] eingestellt ist, wird die Anzeige in den Modus „Alle Infos anzeigen“ umgeschaltet, wenn die Filmaufnahme beginnt.

Fokussieren

Auswählen der Fokussiermethode (📷 Fokusmodus)



Damit wird die Fokussiermethode ausgewählt, die für die Bewegung des Motivs geeignet ist.

MENU → **AF_{MF} (Fokus)** → **[AF/MF]** → **📷 Fokusmodus** →
gewünschte Einstellung.

AF-S (Einzelbild-AF): Das Produkt speichert den Fokus, sobald die Fokussierung abgeschlossen ist. Verwenden Sie diesen Modus, wenn sich das Motiv nicht bewegt.

AF-A (Autom. AF): [Einzelbild-AF] und [Nachführ-AF] werden entsprechend der Bewegung des Motivs gewechselt. Wird der Auslöser halb niedergedrückt, speichert das Produkt den Fokus, wenn es feststellt, dass das Motiv bewegungslos ist, oder es setzt die Fokussierung fort, wenn sich das Motiv bewegt. Während der Serienaufnahme nimmt das Produkt ab der zweiten Aufnahme automatisch mit [Nachführ-AF] auf.

AF-C (Nachführ-AF): Das Produkt führt den Fokus nach, während der Auslöser halb niedergedrückt gehalten wird. Benutzen Sie diese Option, wenn sich das Motiv bewegt. Im Modus [Nachführ-AF] ertönt kein Piepton, wenn die Kamera fokussiert.

DMF (Direkt. Manuelf.): Nach der automatischen DMF Fokussierung können Sie Feineinstellungen manuell vornehmen, so dass Sie schneller auf ein Motiv fokussieren können, als dies bei Verwendung von [Manuelfokus] von Anfang an möglich wäre. Dies ist praktisch in Situationen, wie z. B. bei Makroaufnahmen.

MF (Manuelfokus): Damit können Sie den Fokus manuell einstellen. Falls Sie mit dem Autofokus nicht auf das beabsichtigte Motiv fokussieren können, benutzen Sie den [Manuelfokus].

Fokusanzeige

- **(leuchtend)**: Das Motiv ist scharf eingestellt, und der Fokus ist gespeichert.
- **(blinkend)**: Das Motiv ist nicht scharf eingestellt.
- ⦿ **(leuchtend)**: Das Motiv ist scharf eingestellt. Der Fokus wird entsprechend den Bewegungen des Motivs nachgeführt.
- ⦿ **(leuchtend)**: Fokussierung ist im Gange.

Motive, die mit dem Autofokus schwer zu fokussieren sind

- Dunkle und entfernte Motive
- Motive mit schlechtem Kontrast
- Motive hinter Glas
- Sich schnell bewegend Motive
- Reflektiertes Licht oder glänzende Oberflächen
- Blinkendes Licht
- Von hinten beleuchtete Motive
- Ständig sich wiederholende Muster, wie z. B. Fassaden von Gebäuden
- Motive im Fokusfeld mit unterschiedlichen Aufnahmeentfernungen

Tipp

- Im Modus [Nachführ-AF] können Sie den Fokus speichern, indem Sie die Taste, der die Funktion [Fokus halten] zugewiesen wurde, gedrückt halten.
- Wenn Sie den Fokus im Modus [Manuellfokus] oder im Modus [Direkt. Manuelf.] auf unendlich einstellen, vergewissern Sie sich, dass der Fokus auf ein ausreichend entferntes Motiv eingestellt ist, indem Sie das Bild auf dem Monitor oder im Sucher überprüfen.

Hinweis

- [Autom. AF] ist nur verfügbar, wenn Sie ein Objektiv verwenden, das Phasenerkennungs-AF unterstützt (Seite 33).
- Wenn [Nachführ-AF] oder [Autom. AF] eingestellt wird, kann sich der Bildwinkel während der Fokussierung nach und nach verändern. Dieses Phänomen hat keinen Einfluss auf die tatsächlich aufgezeichneten Bilder.
- Nur [Nachführ-AF] und [Manuellfokus] sind verfügbar, wenn Sie Filme aufnehmen oder den Moduswahlknopf auf **S&Q** (Zeitlupe&Zeitraffer) einstellen.

Auswählen des Fokusfelds (Fokusfeld)





Stellen Sie den Typ des Fokussierrahmens ein, wenn Sie mit dem Autofokus aufnehmen.

Wählen Sie den Modus entsprechend dem Motiv aus.

MENU → **AF_{MF} (Fokus)** → **[Fokusfeld]** → **[Fokusfeld]** → **gewünschte Einstellung.**





 **Breit:** Die Kamera fokussiert auf ein Motiv, das den ganzen Bereich des Bildschirms automatisch abdeckt. Wenn Sie im Standbild-Aufnahmemodus den Auslöser halb niederdrücken, wird ein grüner Rahmen um den sich im Fokus befindlichen Bereich angezeigt.

 **Feld:** Wählen Sie eine Zone auf dem Monitor aus, auf die fokussiert werden soll, worauf das Produkt automatisch ein Fokusfeld auswählt.

 **Mitte-Fix:** Die Kamera fokussiert automatisch auf ein Motiv in der Bildmitte. Verwenden Sie diese Funktion zusammen mit der Fokusspeicherfunktion, um die gewünschte Bildkomposition zu erzeugen.

 **Spot: S / Spot: M / Spot: L:** Ermöglicht Ihnen, den Fokussierrahmen zu einem gewünschten Punkt auf dem Bildschirm zu verschieben und auf ein äußerst kleines Motiv in einem engen Bereich zu fokussieren.

 **Erweiterter Spot:** Falls das Produkt nicht auf einen einzelnen ausgewählten Punkt fokussieren kann, verwendet es die Fokussierpunkte um den [Spot] als zweiten Prioritätsbereich, um den Fokus zu erzielen.

    **Tracking:** Wenn der Auslöser halb niedergedrückt gehalten wird, verfolgt das Produkt das Motiv innerhalb des ausgewählten Autofokusfelds. Diese Einstellung ist nur verfügbar, wenn [Fokusmodus] auf [Nachführ-AF] eingestellt wird. Richten Sie den Cursor auf [Tracking] auf dem [Fokusfeld]-Einstellbildschirm, und wählen Sie dann den gewünschten Nachführungsstartbereich durch Drücken der linken/rechten Seite des Einstellrads aus. Sie können den Nachführungsstartbereich auch zu dem gewünschten Punkt verschieben, indem Sie den Bereich als [Tracking: Feld], [Tracking: Spot S]/[Tracking: Spot M]/[Tracking: Spot L] oder [Tracking: Erweiterter Spot] festlegen.

Tipp

- In den Standardeinstellungen ist [Fokussfeld] der Taste C2 zugewiesen.

Hinweis

- [Fokussfeld] wird in den folgenden Situationen auf [Breit] verriegelt:
– [Intellig. Auto.]
- Während der Serienaufnahme, oder wenn der Auslöser ohne Unterbrechung ganz gedrückt wird, leuchtet das Fokussfeld eventuell nicht auf.
- Wenn der Moduswahlknopf auf [Film] oder [S&Q (Zeitlupe&Zeitraffer)] gestellt wird, oder während der Filmaufnahme, kann [Tracking] nicht als [Fokussfeld] gewählt werden.

Beispiele der Fokussierahmenanzeige

Der Fokussierahmen unterscheidet sich wie folgt.

Bei Fokussierung auf einen größeren Bereich

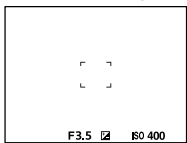

DE

Bei Fokussierung auf einen kleineren Bereich

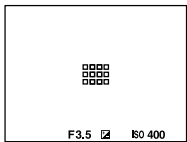

- Wenn [Fokussfeld] auf [Breit] oder [Feld] eingestellt wird, kann der Fokussierahmen abhängig von dem Motiv oder der Situation zwischen „Bei Fokussierung auf einen größeren Bereich“ und „Bei Fokussierung auf einen kleineren Bereich“ wechseln.
- Wenn Sie ein A-Bajonett-Objektiv mit einem Mount-Adapter (LA-EA1 oder LA-EA3) (getrennt erhältlich) anbringen, wird möglicherweise der Fokussierahmen für „Bei Fokussierung auf einen kleineren Bereich“ angezeigt.

Wenn der Fokus automatisch erzielt wird, basierend auf dem gesamten Monitorbereich

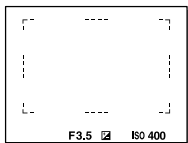

- Wenn Sie eine andere Zoomfunktion außer dem optischen Zoom verwenden, wird die Einstellung von [Fokussierfeld] deaktiviert, und der Fokussierrahmen wird mit einer gepunkteten Linie angezeigt. Der Autofokus arbeitet mit Vorrang auf dem und um das mittlere Feld.

So verschieben Sie das Fokussierfeld

Sie können das Fokussierfeld durch Betätigen des Multiselektors verschieben, wenn [Fokussierfeld] auf die folgenden Parameter eingestellt ist:

- [Feld]
- [Spot]
- [Erweiterter Spot]
- [Tracking: Feld]
- [Tracking: Spot S] / [Tracking: Spot M] / [Tracking: Spot L]
- [Tracking: Erweiterter Spot]

Wenn Sie [Fokus-Standard] zuvor der Mitte des Multiselektors zuweisen, können Sie den Fokussierrahmen zur Mitte des Monitors zurück bewegen, indem Sie die Mitte des Multiselektors drücken.

Tipp

- Wenn [Fokussierfeld] auf [Spot] oder [Erweiterter Spot] eingestellt ist, können Sie den Fokussierrahmen mit dem Multiselektor jeweils über eine größere Entfernung verschieben, indem Sie [AF-RahBewMeng] auf [Groß] einstellen.
- Sie können den Fokussierrahmen schnell verschieben, indem Sie ihn auf dem Monitor berühren und ziehen. Setzen Sie vorher [Berührungsmodus] auf [Ein] und [BerührFkt whrd Aufn] auf [Touch-Fokus].

■ So können Sie das Motiv vorübergehend verfolgen (Tracking Ein)

Sie können die Einstellung für [Fokusfeld] vorübergehend auf [Tracking] ändern, während Sie die benutzerdefinierte Taste gedrückt halten, der Sie [Tracking Ein] im Voraus zugewiesen haben. Die Einstellung von [Fokusfeld], die Sie vor der Aktivierung von [Tracking Ein] vorgenommen haben, wechselt zu der entsprechenden Einstellung von [Tracking].

Zum Beispiel:

[Fokusfeld] vor Aktivierung von [Tracking Ein]	[Fokusfeld] während [Tracking Ein] aktiv ist
[Breit]	[Tracking: Breit]
[Spot: S]	[Tracking: Spot S]
[Erweiterter Spot]	[Tracking: Erweiterter Spot]

■ Phasenerkennungs-AF

Wenn Phasenerkennungs-AF-Punkte innerhalb des Autofokusbereichs vorhanden sind, verwendet das Produkt den kombinierten Autofokus des Phasenerkennungs-AF und des Kontrast-AF.









Hinweis

- Phasenerkennungs-AF ist nur verfügbar, wenn ein geeignetes Objektiv angebracht ist. Wenn Sie ein Objektiv benutzen, das Phasenerkennungs-AF nicht unterstützt, können Sie [Autom. AF], [AF-Verfolg.empf.], [AF-MotVerEmpf.] oder [AF-ÜbergGschw.] nicht benutzen. Außerdem funktioniert der Phasenerkennungs-AF u. U. nicht, selbst wenn Sie ein vorher gekauftes geeignetes Objektiv benutzen, wenn Sie das Objektiv nicht aktualisieren.

Fokussierung auf Augen

Die Kamera kann Gesichter und Augen automatisch erkennen und auf die Augen fokussieren (Augen-AF). Die Gesichter von bis zu 8 Personen können erkannt werden.

Es gibt zwei Methoden zur Durchführung von [Augen-AF], mit einigen Unterschieden zwischen ihren Spezifikationen. Wählen Sie die geeignete Methode entsprechend Ihrem Zweck.





Posten	Funktion [ Ges/AugPri b. AF]	[Augen-AF] über eine benutzerdefinierte Taste
Motiverkennung	Die Kamera erkennt Gesichter/Augen mit größerer Priorität.	Die Kamera erkennt Gesichter/Augen ausschließlich.
Vorbereitung	Wählen Sie [ Ges/AugPri b. AF] → [Ein] (Seite 57).	Weisen Sie [Augen-AF] mit Hilfe von [ BenutzerKeyEinst.] oder [ BenutzerKeyEinst.] der gewünschten Taste zu.
So führen Sie [Augen-AF] durch	Drücken Sie den Auslöser halb nieder.	Drücken Sie die Taste, der Sie die Funktion [Augen-AF] zugewiesen haben*.
Technische Daten	<ul style="list-style-type: none"> • Wenn die Kamera ein Gesicht oder Auge in dem bestimmten Fokusfeld oder in seinem Umfeld erkennt, fokussiert sie mit größerer Priorität auf das Gesicht oder Auge. • Falls die Kamera keine Gesichter oder Augen in dem bestimmten Fokusfeld oder in seinem Umfeld erkennt, fokussiert sie auf ein anderes erkennbares Motiv. 	<ul style="list-style-type: none"> • Die Kamera fokussiert unabhängig von der Einstellung für [ Fokusfeld] ausschließlich auf Gesichter oder Augen irgendwo auf dem Bildschirm. • Die Kamera fokussiert nicht automatisch auf ein anderes Motiv, wenn nirgendwo auf dem Bildschirm ein Gesicht oder Auge erkannt wird.
Fokussiermodus	Folgt der mit [ Fokusmodus] bestimmten Einstellung	Folgt der mit [ Fokusmodus] bestimmten Einstellung
Fokusfeld	Folgt der mit [ Fokusfeld] bestimmten Einstellung	Das Fokusfeld wird ohne Rücksicht auf die Einstellung für [ Fokusfeld] vorübergehend zum gesamten Bildschirm.

* Ungeachtet dessen, ob [ Ges/AugPri b. AF] auf [Ein] oder [Aus] eingestellt ist, können Sie [Augen-AF] über eine benutzerdefinierte Taste verwenden, während Sie die benutzerdefinierte Taste drücken, der Sie [Augen-AF] zugewiesen haben.

■ [Augen-AF] über benutzerdefinierte Taste

Die Augen-AF-Funktion kann verwendet werden, indem [Augen-AF] einer benutzerdefinierten Taste zugewiesen wird. Die Kamera kann auf Augen fokussieren, solange Sie die Taste drücken. Dies ist praktisch, wenn Sie die Augen-AF-Funktion ohne Rücksicht auf die Einstellung für [AF-Feld] vorübergehend auf den gesamten Bildschirm anwenden möchten. Die Kamera fokussiert nicht automatisch, wenn keine Gesichter oder Augen erkannt werden.

(Hinweis: Wenn Sie versuchen, auf die Augen zu fokussieren, indem Sie den Auslöser halb niederdrücken, erkennt die Kamera nur Gesichter oder Augen innerhalb oder um das mit [AF-Feld] bezeichnete Fokusfeld. Wenn die Kamera keine Gesichter oder Augen erkennt, führt Sie eine normale Autofokussierung durch.)

- ① **MENU** →  **(Einstellung)** → **[Bedien.anpass.]** → **[ BenutzerKeyEinst.]** oder **[ BenutzerKeyEinst.]** → **gewünschte Taste, dann die Funktion [Augen-AF] der Taste zuweisen.**
- ② **MENU** → ^{AF}**MF (Fokus)** → **[Gesicht/Auge AF]** → **[ Ges/AugMotvErk]** → **gewünschte Einstellung.**
- ③ **Richten Sie die Kamera auf das Gesicht eines Menschen oder Tieres, und drücken Sie die Taste, der Sie die Funktion [Augen-AF] zugewiesen haben.**

Um ein Standbild aufzunehmen, drücken Sie den Auslöser, während Sie die Taste drücken.

Hinweis

- In den folgenden Situationen ist die Funktion [Augen-AF] eventuell nicht besonders gut wirksam:

- Wenn die Person eine Sonnenbrille trägt.
- Wenn das Stirnhaar die Augen der Person verdeckt.
- Bei Schwachlicht- oder Gegenlichtbedingungen.
- Wenn die Augen geschlossen sind.
- Wenn sich die Hauptperson im Schatten befindet.
- Wenn die Hauptperson unscharf ist.
- Wenn sich die Hauptperson zu viel bewegt.

Es gibt auch andere Situationen, in denen es u. U. nicht möglich ist, auf die Augen zu fokussieren.

- Wenn die Kamera nicht auf menschliche Augen fokussieren kann, wird Sie stattdessen das Gesicht erkennen und darauf fokussieren. Die Kamera kann nicht auf Augen fokussieren, wenn keine menschlichen Gesichter erkannt werden.
- Unter bestimmten Bedingungen kann es vorkommen, dass die Kamera überhaupt keine Gesichter erkennt oder fälschlicherweise andere Objekte als Gesichter erkennt.

Aufnahmen mit Bildfolgemodi (Serienaufnahme/Selbstausslöser)





Wählen Sie den geeigneten Modus für das Motiv, wie z. B. Einzelaufnahme, Serienaufnahme oder Reihenaufnahme.

1 Wählen Sie / (Bildfolgemodus) am Einstellrad → gewünschte Einstellung.

- Sie können den Bildfolgemodus auch durch Auswählen von MENU →  (Aufnahme) → [Bildfolgemodus] → [Bildfolgemodus] festlegen.
- Einzelheiten zu Parametern außer [Serienaufnahme] entnehmen Sie bitte der „Hilfe“.

 **Einzelaufnahme:** Normaler Aufnahmemodus.

 **Serienaufnahme:** Bilder werden fortlaufend aufgenommen, solange Sie den Auslöser niedergedrückt halten (Seite 38).

 **Selbstaussl(Einz):** Ein Einzelbild wird mit dem Selbstauslöser aufgenommen, nachdem eine bestimmte Anzahl von Sekunden seit dem Drücken des Auslösers vergangen ist.

 **Selbstauss(Ser.):** Eine bestimmte Anzahl von Bildern wird mit dem Selbstauslöser aufgenommen, nachdem eine bestimmte Anzahl von Sekunden seit dem Drücken des Auslösers vergangen ist.

BRK C Serienreihe: Bilder werden jeweils mit unterschiedlichen Belichtungsstufen aufgenommen, solange der Auslöser niedergedrückt gehalten wird.

BRK S Einzelreihe: Eine angegebene Anzahl von Einzelbildern wird jeweils mit unterschiedlichen Belichtungsstufen aufgenommen.

BRK WB WA-Reihe: Insgesamt drei Bilder werden aufgenommen, jeweils mit unterschiedlichen Farbtönen, entsprechend den für Weißabgleich, Farbtemperatur und Farbfilter gewählten Einstellungen.

BRK DRO DRO-Reihe: Insgesamt drei Bilder werden aufgenommen, jeweils mit einer unterschiedlichen Stufe der Dynamikbereichs-Optimierung.

2 Wählen Sie den gewünschten Modus, indem Sie die rechte/ linke Seite des Einstellrads drücken.

Serienaufnahme







Bilder werden fortlaufend aufgenommen, während Sie den Auslöser gedrückt halten.

1 Wählen Sie / (Bildfolgemodus) am Einstellrad → [Serienaufnahme].

- Sie können den Bildfolgemodus auch durch Auswählen von MENU →  (Aufnahme) → [Bildfolgemodus] → [Bildfolgemodus] festlegen.
-

2 Wählen Sie den gewünschten Modus, indem Sie die rechte/ linke Seite des Einstellrads drücken.

 **Serienaufnahme: Hi+:** Bilder werden fortlaufend mit maximaler Geschwindigkeit aufgenommen, solange Sie den Auslöser niedergedrückt halten.

 **Serienaufnahme: Hi /  Serienaufnahme: Mid /  Serienaufnahme: Lo:** Motive lassen sich leichter verfolgen, weil sie während der Aufnahme in Echtzeit auf dem Monitor oder im Sucher angezeigt werden.

Tipp

- Um Fokus und Belichtung während der Serienaufnahme nachzuführen, nehmen Sie folgende Einstellung vor:
 - [ Fokusmodus]: [Nachführ-AF]
 - [AEL mit Auslöser]: [Aus] oder [Auto]

Hinweis

- Wenn der F-Wert im Modus [Serienaufnahme: Hi+], [Serienaufnahme: Hi] oder [Serienaufnahme: Mid] größer als F11 ist, wird der Fokus auf die bei der ersten Aufnahme verwendete Einstellung verriegelt.
- Beim Aufnehmen im Modus [Serienaufnahme: Hi+] wird das Motiv nicht in Echtzeit auf dem Monitor oder im Sucher angezeigt.
- Die Serienaufnahmegeschwindigkeit verringert sich, wenn Sie mit einem Blitz aufnehmen.

Touch-Funktionen beim Aufnehmen

Beim Fokussieren mit dieser Kamera können Sie zwei verschiedene Touch-Funktionen verwenden.

Touch-Fokus

Mit Hilfe von Touch-Operationen können Sie angeben, worauf fokussiert werden soll.

Touch-Tracking

Die Kamera behält den Fokus auf das Motiv bei, das auf dem Monitor berührt wurde. Die Kamera setzt die Nachführung fort, selbst wenn sich das Motiv bewegt.

Touchpad-Bedienung

Es gibt zwei Arten von Touch-Operationen für diese Kamera. Bei einer handelt es sich um Touchpanel-Operationen: Berühren des Monitors, während Sie ihn direkt anblicken. Bei der anderen handelt es sich um Touchpad-Operationen: Verwendung des Monitors als Touchpad, während Sie durch den Sucher blicken.

Wählen Sie MENU →  (Einstellung) → [BerührModus] → [Touchpanel/-pad], um festzulegen, welche Bedienungsart aktiviert werden soll.

Einzelheiten zu den Touch-Funktionen finden Sie in der „Hilfe“.

Tipp

- Durch Einstellen von [Berührungsempfindl.] auf [Empfindlich] wird die Berührungsempfindlichkeit verbessert.

Hinweis

- Der Monitor reagiert möglicherweise nicht, wenn Sie ihn mit Handschuhen bedienen.

Übertragen von Bildern zu einem Smartphone

Sie können Bilder zu einem Smartphone übertragen, indem Sie die Kamera und ein Smartphone über WLAN verbinden.

 : Am Smartphone durchgeführte Bedienungsvorgänge

 : An der Kamera durchgeführte Bedienungsvorgänge

1 : Installieren Sie Imaging Edge Mobile auf Ihrem Smartphone.

Um die Kamera und Ihr Smartphone zu verbinden, benötigen Sie Imaging Edge Mobile.



Installieren Sie Imaging Edge Mobile zuvor auf Ihrem Smartphone.

Wenn Imaging Edge Mobile bereits auf Ihrem Smartphone installiert ist, DE aktualisieren Sie die Applikation auf die neueste Version.





<https://www.sony.net/iem/>

2 Verbinden Sie die Kamera und Ihr Smartphone über den QR Code.

- ①  : MENU →  (Netzwerk) → [Übertrag./Fernb.] → [An Smartph. send.] → [Auf diesem Gerät auswählen] → Wählen Sie [Dieses Bild], [Alle mit diesem Dat.] oder [Mehrere Bilder] als Methode zum Übertragen von Bildern.

Um Bilder auf dem Smartphone auszuwählen, wählen Sie [Auf Smartphone auswählen].

②  : Starten Sie Imaging Edge Mobile auf Ihrem Smartphone, und wählen Sie [Mit einer neuen Kamera verbinden].

③  : Scannen Sie den auf der Kamera angezeigten QR Code, während der Bildschirm [Mithilfe des Kamera-QR Codes verbinden] auf dem Smartphone angezeigt wird.



3 Die ausgewählten Bilder werden übertragen.

Wenn Sie Bilder nach dem ersten Mal übertragen, führen Sie den obigen Schritt 2-① an der Kamera durch.

Starten Sie danach Imaging Edge Mobile auf Ihrem Smartphone, und wählen Sie die zu verbindende Kamera über den Bildschirm des Smartphones aus.

Einzelheiten über das Verbindungsverfahren mit einem Smartphone finden Sie auf den folgenden Support-Sites:

<https://www.sony.net/dics/iem02/>

- Einzelheiten über andere Verbindungsmethoden, übertragbare Bildtypen oder die Benutzung des Smartphones als Fernbedienung zum Bedienen der Kamera finden Sie in der „Hilfe“.
- Es kann nicht garantiert werden, dass die in dieser Anleitung vorgestellten Wi-Fi-Funktionen mit allen Smartphones oder Tablets funktionieren.
- Bei Verbindung mit einem öffentlichen Drahtlos-LAN sind die Wi-Fi-Funktionen dieser Kamera nicht verfügbar.

Verwalten und Bearbeiten von Bildern auf einem Computer

Wenn Sie die Kamera über ein USB-Kabel an einen Computer anschließen oder die Speicherkarte der Kamera in den Computer einsetzen, können Sie aufgenommene Bilder zum Computer importieren.

Sie können ferngesteuerte Aufnahme von einem Computer aus durchführen und mit der Kamera aufgenommene RAW-Bilder mithilfe der Software-Suite Imaging Edge Desktop einstellen oder entwickeln.

Einzelheiten über die Computersoftware finden Sie unter dem folgenden URL:



<https://www.sony.net/disoft/>



Liste von MENU-Posten



Einzelheiten zur Benutzung des Menüs finden Sie unter „Verwenden der Taste MENU“ (Seite 19).

Die angezeigten Menüposten hängen von der Position des Moduswahlknopfes ab (Seite 16).

In den nachstehenden Tabellen werden die Modi, in denen jeder Menüposten angezeigt wird, durch die Standbild-/Filmsymbole angezeigt.

  : Der Menüposten wird angezeigt, wenn die Position des Moduswahlknopfes auf die Standbildaufnahme (A) eingestellt wird.







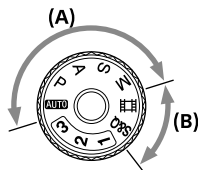

  : Der Menüposten wird angezeigt, wenn die Position des Moduswahlknopfes auf die Filmaufnahme (B) eingestellt wird.

  : Die Menü-Posten werden angezeigt, wenn die Position des Moduswahlknopfes entweder auf die Standbildaufnahme (A) oder die Filmaufnahme (B) eingestellt wird.

- Wird der Moduswahlknopf auf 1, 2 oder 3 (MR Kameraeinst.Abruf) eingestellt, werden die angezeigten Menüposten durch den Modus bestimmt, der unter der jeweiligen Registrierungsnummer registriert ist.



Registerkarte (Aufnahme)

Bildqualität		
 	JPEG/HEIFwechs.	Damit schalten Sie das Dateiformat für Standbilder auf JPEG oder HEIF um.
 	 Dateiformat	Damit wird das Dateiformat für Standbilder festgelegt. ([RAW] / [JPEG] / [HEIF] usw.)
 	RAW-Dateityp	Damit wird der Dateityp für RAW-Bilder ausgewählt.
 	JPEG-Qualität	Damit wird die JPEG-Bildqualität ausgewählt.















	HEIF-Qualität	Damit wird die HEIF-Bildqualität ausgewählt.
	JPEG-Bildgröße	Damit wird die Größe von JPEG-Bildern ausgewählt. (L / M / S)
	HEIF-Bildgröße	Damit wird die Größe von HEIF-Bildern ausgewählt. (L / M / S)
	Seitenverhält.	Damit wird das Bildseitenverhältnis für Standbilder ausgewählt.
	Dateiformat	Auswahl des Filmdateiformats. ([XAVC HS 4K] / [XAVC S 4K] usw.)
	Filmeinstellungen	Damit werden Bildfrequenz und Bitrate für den Film ausgewählt.
	S&Q Zeitl.&-rafferEinst.	Damit werden die Einstellungen für Zeitlupen- und Zeitrafferfilmaufnahme geändert.
	Px Proxy-Einstlg.	Damit werden Proxydateien mit niedriger Bitrate gleichzeitig aufgezeichnet.
	APS-C S35 Aufnahme	Damit wird festgelegt, ob Standbilder in einer APS-C entsprechenden Größe und Filme in einer Super 35 mm entsprechenden Größe aufgenommen werden.
	Langzeitbel.-RM	Damit wird die Rauschunterdrückungsverarbeitung für Aufnahmen mit einer Verschlusszeit von 1 Sekunde oder länger festgelegt.
	Hohe ISO-RM	Damit wird die Rauschunterdrückungsverarbeitung für Hochempfindlichkeitsaufnahmen festgelegt.
	HLG-Standbilder	Damit können Sie mit dem HDR-Standard Hybrid Log-Gamma (HLG) kompatible Standbilder aufnehmen.
	Farbraum	Damit ändern Sie den Farbraum (Farbreproduktionsbereich).

	Objektivkomp.	Damit wird die Art der Objektivkompensation ausgewählt.
Medien		
	Formatieren	Damit wird die Speicherkarte formatiert.
	AufnMedienEinst.	Damit wird die Methode zum Aufzeichnen von Bildern auf zwei Speicherkarten-Steckplätze festgelegt.
	Bild-DB wied.her.	Damit können Sie die Bilddatenbankdatei wiederherstellen und Aufnahme und Wiedergabe aktivieren.
	Medien-Info anz.	Damit zeigen Sie die verbleibende Aufnahmezeit von Filmen und die noch speicherbare Anzahl von Standbildern auf der Speicherkarte an.
Datei		
	Datei/OrdnEinst.	Damit werden Dateinamen für aufzunehmende Standbilder festgelegt und Ordner zum Speichern der aufgenommenen Standbilder angegeben.
	REC-Ordner wählen	Damit wird der Ordner ausgewählt, in dem Bilder gespeichert werden (REC-Ordner), wenn [Ordnername] unter [Datei/OrdnEinst.] auf [Standardformat] eingestellt ist und zwei oder mehr Ordner vorhanden sind.
	Neuer Ordner	Damit wird ein neuer Ordner für die Aufzeichnung von Standbildern auf der Speicherkarte angelegt.
	IPTC-Informationen	Schreibt IPTC-Informationen bei der Aufnahme von Standbildern.
	Urheberrechtsinfos	Damit werden Copyright-Informationen für Standbilder festgelegt.
	Seriennr. schreiben	Schreibt die Seriennummer der Kamera bei der Aufnahme von Standbildern in die Exif-Daten.

	Datei-Einstlg.	Damit werden Dateinummern und Dateinamen für aufzuzeichnende Filme festgelegt.
Aufn.-Modus		
	Belicht.modus	Damit wird der Belichtungsmodus bei Filmaufnahmen festgelegt.
	S&Q Belicht.modus	Damit wird der Belichtungsmodus festgelegt, wenn Zeitlupen-/Zeitrafferfilme aufgenommen werden.
	BelichtungRglTyp	Damit wird die Methode zum Einstellen der Belichtung (Verschlusszeit und Blende) während der Filmaufnahme und Zeitlupen-/Zeitrafferaufnahme ausgewählt.
	MR KameraeinstAbruf	Damit werden Einstellungen aufgerufen, die auf [MR KameraEinstSpei] vorregistriert wurden.
	MR KameraEinstSpei	Damit werden die gewünschten Modi und Kamera-Einstellungen registriert.
	MR Medien-Ausw.	Damit wird der Speicherkarten-Steckplatz ausgewählt, von dem Einstellungen abgerufen, oder auf dem Einstellungen für M1 bis M4 registriert werden.
	BenutzAufnEinst reg.	Damit werden der Benutzertaste Funktionen zugewiesen, die beim Aufnehmen abgerufen werden können.
Bildfolgemodus		
	Bildfolgemodus	Damit wird der Aufnahmemodus, wie z. B. Serienaufnahme, ausgewählt. ([Selbstaussch.(Einz)] / [Serienreihe] usw.)
	Belicht.reiheEinstlg.	Damit können Sie Selbstausschösaufnahmen im Belichtungsreihenmodus sowie die Aufnahmereihenfolge für Belichtungsreihe oder Weißabgleichreihe festlegen.

	IntervAufn.-Funkt.	Damit können Sie Einstellungen für Intervallaufnahme konfigurieren.
Verschl./Lautlos		
	LautlosModEinst.	Damit wird der geräuschlose Aufnahme-Modus eingestellt, um die Betriebsgeräusche der Kamera zu unterdrücken.
	Verschlusstyp	Damit wird festgelegt, ob mit einem mechanischen oder elektronischen Verschluss aufgenommen wird.
	Elekt. 1.Verschl.vorh.	Damit wird festgelegt, ob die Funktion „elektronischer erster Verschlussvorhang“ verwendet wird oder nicht.
	Ausl. o. Objektiv	Damit wird festgelegt, ob der Verschluss ausgelöst wird, wenn kein Objektiv angebracht ist.
	Auslösen ohne Karte	Damit wird festgelegt, ob der Verschluss ausgelöst wird, wenn keine Speicherkarte eingesetzt ist.
	Anti-FlackerAufn.	Damit wird Flimmern/Blinken von künstlichen Lichtquellen, wie z. B. Leuchtstofflampenlicht, erkannt und die Aufnahme von Bildern auf Momente festgelegt, in denen Flimmern eine geringere Auswirkung hat.
Audioaufnahme		
	Audioaufnahme	Damit wird festgelegt, ob während einer Filmaufnahme der Ton aufgezeichnet wird.
	Tonaufnahmepegel	Diese Funktion passt den Tonaufnahmepegel während der Filmaufnahme an.
	Tonausgabe-Timing	Diese Funktion legt den Zeitpunkt der Tonausgabe während der Filmaufnahme fest.
	Windgeräuschreduz.	Diese Funktion reduziert das Windgeräusch während der Filmaufnahme.

	niSchuhAud	Damit wird das Aufnahmeformat für Digitalton festgelegt, der von Zubehör übertragen wird, das am Multi-Interface-Schuh angebracht ist.
	Tonpegelanzeige	Damit wird festgelegt, ob der Audiopegel angezeigt wird.
TC/UB		
	Time Code Preset	Damit wird der Timecode festgelegt.
	User Bit Preset	Damit wird das User Bit festgelegt.
	Time Code Format	Damit wird die Aufzeichnungsmethode für den Timecode festgelegt. (Nur bei Einstellung von [NTSC/PAL-Auswahl] auf NTSC.)
	Time Code Run	Damit wird das Aufwärtszählformat für den Timecode festgelegt.
	Time Code Make	Damit wird das Aufnahmeformat für den Timecode auf dem Speichermedium festgelegt.
	User Bit Time Rec	Damit wird festgelegt, ob die Uhrzeit als User Bit aufgezeichnet wird oder nicht.
Bildstabilisierung		
	SteadyShot	Damit wird festgelegt, ob SteadyShot während der Standbildaufnahme aktiviert werden soll.
	SteadyShot	Damit wird festgelegt, ob SteadyShot während der Filmaufnahme aktiviert werden soll.
	SteadyShot-Anp.	Damit werden SteadyShot-Einstellungen festgelegt.
	Brennweite	Damit wird die Funktion SteadyShot entsprechend der Brennweite angewandt, die mit Hilfe von [Brennweite] eingestellt wird, wenn [SteadyShot-Anp.] auf [Manuell] eingestellt ist.
Zoom		
	Zoom	Damit wird der Zoomfaktor festgelegt.

















	 Zoom-Bereich	Damit wird festgelegt, ob Klarbild-Zoom und Digitalzoom beim Zoomen verwendet werden.
	 Zoom-Geschw.	Damit wird die Zoomgeschwindigkeit festgelegt, wenn die Zoomfunktion einer benutzerdefinierten Taste zugewiesen wird.
	 Zoom-Geschw.	Damit können Sie die Zoomgeschwindigkeit einstellen, wenn Sie die Zoomfunktion mit einer Fernbedienung benutzen.
Aufn.-Anzeige		
	 Gitterlinienanz.	Damit wird festgelegt, ob Gitterlinien zum Einstellen der Bildkomposition angezeigt werden oder nicht.
	 Gitterlinientyp	Damit wird ein Gitternetztyp unter [3x3 Raster], [6x4 Raster] und [4x4Raster+ Diag] ausgewählt.
	AnzEinst. Live-View	Damit wird festgelegt, ob Einstellungen, wie z. B. die Belichtungskorrektur, auf die Live-View-Anzeige angewandt werden oder nicht.
	BetAnz. bei AUFN	Damit wird festgelegt, ob während der Filmaufnahme ein roter Rahmen um die Ränder des Kameramonitors angezeigt wird oder nicht.
Markierungsanz.		
	Markierungsanz.	Damit wird festgelegt, ob bei Filmaufnahmen Markierungen auf dem Monitor angezeigt werden.
	FadenkreuzMark.	Damit wird festgelegt, ob die Mittenmarkierung in der Mitte des Aufnahmebildschirms angezeigt wird oder nicht.
	Formatmarkier.	Damit wird die Anzeige der Seitenverhältnismarkierung festgelegt.













	Sichere Zone	Damit wird die Anzeige der Sicherheitszone festgelegt. Diese Zone wird zum Standardbereich, der von einem allgemeinen Haushaltsfernsehgerät empfangen werden kann.
	Hilfsrahmen	Damit wird festgelegt, ob der Orientierungsrahmen angezeigt wird oder nicht. Anhand dieses Rahmens können Sie feststellen, ob das Motiv waagrecht oder senkrecht zum Boden ist.



















Registerkarte (Belichtung/Farbe)

Belichtung		
	Auto. Lang.belich.	Damit wird festgelegt, ob die Verschlusszeit während der Filmaufnahme automatisch verlangsamt werden soll oder nicht, falls das Motiv dunkel ist.
	ISO	Damit wird die ISO-Empfindlichkeit festgelegt.
	ISO-BereichGrenz	Sie können den Bereich der ISO-Empfindlichkeit einschränken, wenn die ISO-Empfindlichkeit manuell eingestellt wird.
	ISO AUTO Min. VS	Falls Sie [ISO AUTO] wählen, wenn der Aufnahmemodus [Programmautomatik] oder [Blendenpriorität] aktiviert ist, können Sie die Verschlusszeit festlegen, bei der die Änderung der ISO-Empfindlichkeit beginnt.



DE

	Auto/M. WslEinst	Wenn Sie Filme aufnehmen, können Sie die automatische/manuelle Einstellung von Blendenwert und Verschlusszeit unabhängig umschalten. Sie können diese Funktion genau wie das Belichtungssteuerungssystem einer professionellen Videokamera benutzen. Die Funktion ist verfügbar, wenn [BelichtungRglTyp] auf [FlexBelichtungM] eingestellt wird.
Belichtungskorr.		
	 Belichtungskorr.	Korrigiert die Helligkeit des gesamten Bildes.
	 EV-Korr. zurücks.	Damit wird festgelegt, ob der mit [ Belichtungskorr.] eingestellte Belichtungswert beim Ausschalten des Produkts beibehalten wird, wenn der Belichtungskorrekturknopf auf „0“ eingestellt ist.
	 Belicht.stufe	Damit wird die Schrittgröße der Werte für Verschlusszeit, Blende und Belichtungskorrektur ausgewählt.
	 Belicht.StrdEinst.	Damit wird der Standard für den korrekten Belichtungswert für jeden Messmodus eingestellt.
Messung		
	 Messmodus	Damit wird die für die Helligkeitsmessung verwendete Methode ausgewählt. ([Multi] / [Spot] usw.)
	 Ges. b. MultiMess	Damit wird festgelegt, ob die Kamera die Helligkeit auf der Basis von erkannten Gesichtern misst, wenn [ Messmodus] auf [Multi] eingestellt ist.
	 Spot-Mess.punkt	Damit wird festgelegt, ob der Spotmessungspunkt mit dem Fokusfeld koordiniert werden soll, wenn [ Fokusfeld] auf [Spot] eingestellt wird, usw.

















	AEL mit Auslöser	Damit wird festgelegt, ob die Belichtung gespeichert werden soll, wenn der Auslöser halb niedergedrückt wird. Diese Funktion ist praktisch, wenn Sie Fokus und Belichtung getrennt einstellen wollen.
Blitz		
	Blitzmodus	Ermöglicht Blitzeinstellungen.
	Blitzkompens.	Damit wird die Blitzleistungsstärke eingestellt.
	Bel.korr einst.	Damit wird festgelegt, ob der Belichtungskorrekturwert für die Blitzkorrektur übernommen wird.
	Drahtlosblitz	Damit wird festgelegt, ob mit dem Drahtlosblitzgerät aufgenommen wird.
	Rot-Augen-Reduz	Damit wird der Rote-Augen-Effekt bei Blitzaufnahmen reduziert.
	Ext. Blitz-Einstlg.	Damit wird der Blitzmodus oder die Lumineszenz des externen Blitzgerätes über das Menü der Kamera festgelegt.
Weißabgleich		
	 Weißabgleich	Damit wird der Farbtoneneffekt des Umgebungslichts korrigiert, um weißliche Objekte in einem weißen Farbton aufzunehmen. ([Auto] / [Tageslicht] usw.)
	 PriorEinst b. AWB	Damit wird gewählt, welcher Farbton den Vorrang erhalten soll, wenn unter Lichtverhältnissen, wie z. B. Glühlampenlicht, bei Einstellung von [ Weißabgleich] auf [Auto] aufgenommen wird.
	Ausl. AWB-Sperr	Damit wird festgelegt, ob der Weißabgleich gesperrt werden soll, während der Auslöser im automatischen Weißabgleichmodus gedrückt wird.

 	Stoßfreier WB	Damit wird die Umschaltgeschwindigkeit des Weißabgleichs während der Filmaufnahme festgelegt, z. B. wenn der Einstellwert für  Weißabgleich] oder  PriorEinst b. AWB] geändert wird.
Farbe/Farbtone		
 	 DynamikberOpti.	Damit wird der Kontrast von Licht und Schatten zwischen dem Motiv und dem Hintergrund analysiert, indem das Bild in kleine Bereiche unterteilt wird, um ein Bild mit optimaler Helligkeit und Abstufung zu erzeugen.
 	 Kreativer Look	Damit wird die gewünschte Bildverarbeitung ([VV]/[PT] usw.) ausgewählt. Sie können auch detaillierte Einstellungen an Parametern, wie z. B. Kontrast, Farbsättigung und Konturenschärfe, vornehmen.
 	 Fotoprofil	Damit werden Einstellungen, wie z. B. Farbe und Farbtone, beim Aufnehmen von Bildern geändert. * Diese Funktion ist für erfahrene Filmemacher vorgesehen.
Zebra-Anzeige		
 	 Zebra-Anzeige	Damit wird festgelegt, ob bei der Einstellung der Helligkeit Streifen als Orientierungshilfe angezeigt werden oder nicht.
 	 Zebra-Stufe	Damit wird die Helligkeitsstufe des Zebromusters eingestellt.

Registerkarte ^{AF}/_{MF} (Fokus)















AF/MF		
 	 Fokusmodus	Damit wird der Fokussiermodus gewählt. ([Einzelbild-AF] / [Nachführ-AF] usw.)

	PriorEinstlg bei AF-S	Damit wird der Zeitpunkt der Verschlussauslösung festgelegt, wenn  Fokusmodus] bei einem unbeweglichen Motiv auf [Einzelbild-AF], [Direkt. Manuelf.] oder [Autom. AF] eingestellt ist.
	PriorEinst. bei AF-C	Damit wird der Zeitpunkt der Verschlussauslösung festgelegt, wenn  Fokusmodus] bei einem beweglichen Motiv auf [Nachführ-AF] oder [Autom. AF] eingestellt ist.
	AF-Verfolg.empf.	Damit wird die AF-Nachführempfindlichkeit für den Standbild-Aufnahmemodus festgelegt.
	AF-Hilfslicht	Damit wird das AF-Hilfslicht aktiviert, das Licht zur Unterstützung der Fokussierung bei dunklen Szenen liefert.
	BlendeBildf. bei AF	Damit wird das Blendenantriebssystem geändert, um die Autofokus-Nachführleistung oder die Geräuschlosigkeit zu priorisieren.
	AF b. Auslösung	Damit wird festgelegt, ob automatische Fokussierung durchgeführt wird, wenn der Auslöser halb niedergedrückt wird. Diese Funktion ist praktisch, wenn Sie Fokus und Belichtung getrennt einstellen wollen.
	Vor-AF	Damit wird festgelegt, ob Autofokus durchgeführt wird oder nicht, bevor der Auslöser halb gedrückt wird.
	AF-ÜbergGschw.	Damit wird die Geschwindigkeit festgelegt, mit der die Fokussposition verschoben wird, wenn das Ziel des Autofokus während der Filmaufnahme gewechselt wird.
	AF-MotVerEmpfl.	Damit wird die Empfindlichkeit festgelegt, mit welcher der Fokus auf ein anderes Motiv umschaltet, wenn das Motiv während der Filmaufnahme aus dem Fokusfeld wandert.











Fokusfeld		
	 Fokusfeld	Damit wird das Fokusfeld ausgewählt. ([Breit] / [Spot] usw.)
	 Fokusfeldgrenze	Damit werden die Arten der verfügbaren Fokusfeldeinstellungen im Voraus eingeschränkt.
	V/H AF-F.wechs.	Damit wird festgelegt, ob das  Fokusfeld] und die Position des Fokussierrahmens auf der Basis der Kameraposition (horizontal oder vertikal) eingestellt werden.
	 Fokusrahm.Farbe	Damit wird die Farbe des Rahmens, der das Fokusfeld kennzeichnet, festgelegt.
	AF-Feld-Registr.	Damit wird festgelegt, ob der Fokussierrahmen beim Aufnehmen von Standbildern auf eine vorprogrammierte Position verschoben wird.
	Reg. AF-Feld lö.	Damit werden die Positionsdaten des Fokussierrahmens, die mittels [AF-Feld-Registr.] registriert wurden, gelöscht.
	AF-Feld auto. lösch.	Damit wird festgelegt, ob das Fokusfeld ständig angezeigt werden soll, oder ob es kurz nach der Fokussierung ausgeblendet werden soll.
	AF-C BereichAnz.	Damit wird festgelegt, ob das Fokusfeld im Modus [Nachführ-AF] angezeigt wird oder nicht.
	Phasenerk.bereich	Damit wird die Bereichsanzeige für Phasenerkennungs-AF festgelegt.
	 Zirk. d. Fokuspkt.	Damit wird festgelegt, ob der Fokussierrahmen beim Verschieben von einem Ende zum anderen springen soll.
	 AF-RahBewMeng	Damit wird die Entfernung festgelegt, um die der Fokussierrahmen verschoben wird. Diese Funktion ist verfügbar, wenn das Fokusfeld auf [Spot] oder [Erweiterter Spot] eingestellt ist.











Gesicht/Auge AF		
	 Ges/AugPri b. AF	Damit wird festgelegt, ob die Kamera Gesichter oder Augen im Fokusfeld erkennt, während Autofokus durchgeführt wird, und dann automatisch auf die Augen (Augen-AF) fokussiert.
	 Ges/AugMotvErk	Damit wird das Ziel der Gesichts- oder Augenerkennung ausgewählt.
	 Re/Li Auge ausw.	Damit wird das zu erkennende Auge angegeben.
	 Ges/AugRahAnz	Damit wird festgelegt, ob der Gesichts-/ Augenerkennungsrahmen angezeigt wird oder nicht, wenn ein Gesicht oder Augen erkannt werden.
	Gesichtsregistr.	Damit wird die Person, die bei der Fokussierung Priorität erhalten soll, registriert oder geändert.
	 Reg. GesichtPrior.	Das registrierte Gesicht wird bei Verwendung von [Gesichtsregistr.] mit höherer Priorität erkannt.
Fokus-Assistent		
	AutoVergr. bei MF	Damit wird bei manueller Fokussierung ein vergrößertes Bild angezeigt.
	Fokusvergröß	Damit wird das Bild vor der Aufnahme vergrößert, so dass Sie den Fokus überprüfen können.
	 Fokusvergröß.zeit	Damit wird die Zeitdauer festgelegt, während der das Bild in vergrößerter Form angezeigt wird.
	 Anf.Fokusvergr.	Damit wird die anfängliche Vergrößerungsskala bei Verwendung von [Fokusvergröß] festgelegt.

DE

 	AF bei Fokusvergr	Damit wird festgelegt, ob der Autofokus verwendet wird oder nicht, wenn ein vergrößertes Bild angezeigt wird. Während das vergrößerte Bild angezeigt wird, können Sie innerhalb eines kleineren Bereichs als [Spot] fokussieren.
 	 Anf.-Fokusvergr.	Damit wird die anfängliche Vergrößerungsskala bei Verwendung von [Fokusvergröß] festgelegt.
KantenanhebAnz.		
 	 Kantenanheb.anz.	Damit wird die Kantenanhebung festgelegt, die bei manueller Fokussierung den Umriss von scharfen Bereichen hervorhebt.
 	 Kantenanh.stufe	Damit wird der Grad der Hervorhebung von scharfen Bereichen festgelegt.
 	 Kantenanh.farbe	Damit wird die Farbe festgelegt, die zum Hervorheben von scharfen Bereichen verwendet wird.

Registerkarte (Wiedergabe)

Wiedergabeziel		
 	Wiedg.-Med.-Ausw.	Damit wird der Speicherkarten-Steckplatz der wiederzugebenden Speicherkarte gewählt.
 	Ansichtsmodus	Damit werden alle Bilder ab einem bestimmten Datum, alle Standbilder in einem bestimmten Ordner, oder alle Filme wiedergegeben.
Vergrößerung		
 	 Vergrößern	Damit können Sie Wiedergabebilder vergrößern.
 	 Anf.faktor vergröß.	Damit wird die anfängliche Vergrößerungsskala bei der Wiedergabe von vergrößerten Bildern festgelegt.

	Anf.pos. vergröß.	Damit wird der anfängliche Vergrößerungsbereich bei der Wiedergabe von vergrößerten Bildern festgelegt.
Auswahl/Notiz		
	Schützen	Damit werden aufgezeichnete Bilder vor versehentlichem Löschen geschützt.
	Bewertung	Damit werden aufgezeichneten Bildern Bewertungen auf einer Skala von ★ bis ★★★ zugewiesen.
	Bewertung(Ben.Key)	Damit wird die Bewertung (Zahl von ★) festgelegt, die mit der benutzerdefinierten Taste ausgewählt werden kann, der [Bewertung] mit [<input type="checkbox"/> BenutzerKeyEinst.] zugewiesen worden ist.
Löschen		
	Löschen	Damit werden Bilder gelöscht.
	Löschbestätigng	Damit wird festgelegt, ob ["Löschen" Vorg] oder ["Abbruch" Vorg] auf dem Löschungs-Bestätigungsbildschirm vorgewählt wird.
Bearbeiten		
	Drehen	Damit wird das Bild gedreht.
	Kopieren	Damit werden Bilder von der Speicherkarte in dem in [Wiedg.-Med.-Ausw.] bestimmten Speicherkarten-Steckplatz auf die Speicherkarte im anderen Steckplatz kopiert.
	Fotoaufzeichnung	Damit wird eine ausgewählte Szene in einem Film erfasst, die als Standbild gespeichert werden soll.
	 JPEG/HEIFwechs	Damit wird das Format von Standbildern, die mit [Fotoaufzeichnung] aufgenommen wurden, entweder auf JPEG oder HEIF festgelegt.

DE













Ansehen		
	Kont. Wgb. f. Intv.	Damit werden mit Intervallaufnahme aufgenommene Bilder fortlaufend wiedergegeben.
	WdgGeschw. Intv.	Damit wird die Wiedergabegeschwindigkeit festgelegt, wenn Standbilder fortlaufend mit [Kont. Wgb. f. Intv.] wiedergegeben werden.
	Diaschau	Damit wird eine Diaschau wiedergegeben.
WiedergOption		
	Bildindex	Damit werden mehrere Bilder gleichzeitig angezeigt.
	Als Gruppe anzeigen	Damit wird festgelegt, ob fortlaufend oder mit Intervallaufnahme aufgenommene Bilder als Gruppe anzuzeigen sind.
	Anzeige-Drehung	Damit wird die Wiedergabeorientierung für im Hochformat aufgenommene Bilder festgelegt.
	<input type="checkbox"/> FokusrahmenAnz.	Damit wird festgelegt, ob der Fokussierrahmen während der Wiedergabe angezeigt wird.
	Regler auswählen	Damit wird der Drehregler ausgewählt, der zum Springen zwischen Bildern verwendet wird.
	Bildsprung-Methode	Damit wird die Methode für das Springen zwischen Bildern festgelegt.

Registerkarte (Netzwerk)

Übertrag./Fernb.		
	Strg mit Smartphone	Damit wird die Bedingung für das Verbinden der Kamera mit einem Smartphone festgelegt.

	An Smartph. send.	Dient zum Anzeigen/Übertragen von Standbildern, Filmen und Zeitlupen-/Zeitrafferfilmen zu einem Smartphone.
	Px Sendeziel	Damit wird festgelegt, ob der Proxyfilm mit niedriger Bitrate oder der Originalfilm mit hoher Bitrate übertragen wird, wenn Sie Filme mit [An Smartph. send.] zu einem Smartphone übertragen.
	Verb. währd. AUS	Damit wird festgelegt, ob eine Bluetooth-Verbindung mit einem Smartphone zulässig ist oder nicht, wenn die Kamera ausgeschaltet wird.
	FTP-Übertrag.funkt.	Damit wird die Bildübertragung mittels FTP festgelegt und ausgeführt. * Grundkenntnisse von FTP-Servern sind erforderlich.
	PC-FernbedienungF.	Damit werden Einstellungen für PC Remote-Aufnahmen konfiguriert.
	Bluetooth-Fernbed.	Damit wird festgelegt, ob eine Bluetooth-Fernbedienung verwendet wird oder nicht.
Standortinfos		
	Standortinfo-Verkn.	Damit wird festgelegt, ob Standortinformationen von einem gekoppelten Smartphone abgerufen werden oder nicht.
	Autom. Zeitkorrektur	Damit wird festgelegt, ob die Datumseinstellungen der Kamera mithilfe von Informationen, die von einem gekoppelten Smartphone abgerufen wurden, automatisch eingestellt werden oder nicht.
	Autom. Ber.einstlg	Damit wird festgelegt, ob die Gebietseinstellungen der Kamera mithilfe von Informationen, die von einem gekoppelten Smartphone abgerufen wurden, automatisch eingestellt werden oder nicht.

DE



Wi-Fi		
	WPS-Tastendruck	Dient zum Registrieren eines Zugangspunkts durch Drücken der Taste Wi-Fi Protected Setup (WPS) am Zugangspunkt.
	Zugriffspkt.-Einstlg.	Dient der manuellen Registrierung eines Zugangspunkts.
	Wi-Fi-Frequenzband	Damit wird das Frequenzband für Wi-Fi-Kommunikation festgelegt.
	Wi-Fi-Infos anzeigen	Damit werden Wi-Fi-Informationen für die Kamera, wie z. B. MAC-Adresse, IP-Adresse usw., angezeigt.
	SSID/PW zurücks.	Damit werden die SSID und das Passwort für Geräte zurückgesetzt, die zum Herstellen einer Verbindung mit der Kamera berechtigt sind.
Bluetooth		
	Bluetooth-Funktion	Damit wird festgelegt, ob die Bluetooth-Funktion der Kamera aktiviert werden soll oder nicht.
	Kopplung	Damit wird die Kamera mit einem Bluetooth-Gerät gekoppelt. Wenn die Kamera mit einem gekoppelten Gerät verbunden ist, wird der Name des Gerätes angezeigt.
	Geräteadresse anz.	Damit wird die BD-Adresse der Kamera angezeigt.
Verkabeltes LAN		
	LAN IP-AdressEinstlg	Damit wird die Methode zum Abrufen der IP-Adresse eines Kabel-LANs ausgewählt.
	Verk. LAN-Infos anz.	Damit werden Kabel-LAN-Informationen für diese Kamera, wie z. B. MAC-Adresse oder IP-Adresse usw., angezeigt.
Netzwerkoption		
	Flugzeug-Modus	Damit wird Drahtloskommunikation von dem Gerät, wie z. B. die Funktion Wi-Fi, NFC und Bluetooth deaktiviert.
	Gerätename bearb.	Damit wird der Gerätename unter Wi-Fi Direct usw. geändert.



	Root-Zertif. import.	Damit wird ein Root-Zertifikat zur Kamera importiert.
	Sicherheit(IPsec)	Damit wird festgelegt, ob die Kommunikation zwischen der Kamera und einem Computer verschlüsselt werden soll oder nicht, während sie über Wi-Fi oder ein Kabel-LAN verbunden sind.
	Netzwerk.einst. zurücks.	Damit werden alle Netzwerkeinstellungen zurückgesetzt.

Registerkarte (Einstellung)

Gebiet/Datum		
	[A] Sprache	Damit wird die Sprache ausgewählt.
	Gebiet/Dat./Uhrzeit	Damit werden Gebiet, Datum und Uhrzeit der Kamerabeneutug festgelegt.
	NTSC/PAL-Auswahl	Damit wird das TV-Format des Gerätes geändert, damit Sie in einem anderen Filmformat aufnehmen können.
Einst. rück./spei.		
	Einstlg zurücksetzen	Damit werden die Einstellungen auf ihre Vorgaben zurückgesetzt. Wählen Sie [Initialisieren], um alle Einstellungen auf ihre Standardwerte zurückzusetzen.
	Einstlg. speich./lad.	Damit werden die Kamera-Einstellungen auf einer Speicherkarte gespeichert oder gespeicherte Einstellungen von der Speicherkarte gelesen.
Bedien.anpass.		
	BenutzerKeyEinst.	Damit werden Funktionen den verschiedenen Tasten zugewiesen, damit Sie Bedienungsvorgänge durch Drücken der Tasten während der Aufnahme von Standbildern beschleunigen können.

DE

	BenutzerKeyEinst.	Damit werden Funktionen den verschiedenen Tasten zugewiesen, damit Sie Bedienungsvorgänge durch Drücken der Tasten während der Aufnahme von Filmen beschleunigen können.
	<input type="checkbox"/> BenutzerKeyEinst.	Damit werden Funktionen den Tasten zugewiesen, damit Sie Bedienungsvorgänge durch Drücken der Tasten während der Wiedergabe von Bildern beschleunigen können.
	Fn-Menü-Einstlg.	Damit werden die Funktionen angepasst, die beim Drücken der Taste Fn (Funktion) angezeigt werden.
	And. Einst. f. St/Film	Wählen Sie für jeden Posten, ob die gleichen Parameter für Standbilder und Filme eingestellt werden sollen, oder ob Parameter unabhängig angewandt werden sollen.
	DISP(BildsAnz)Einst	Damit wird die Art der auf dem Monitor oder im Sucher anzuzeigenden Informationen festgelegt, wenn die Taste DISP gedrückt wird.
	REC mit Auslöser	Damit wird festgelegt, ob Filme durch Drücken des Auslösers aufgezeichnet werden oder nicht.
	Zoomring-Drehricht.	Damit werden Ein- und Auszoomen der Drehrichtung des Zoomrings zugewiesen. Diese Funktion ist nur mit einem Motorzoomobjektiv verfügbar, das mit dieser Funktion kompatibel ist.
Regler-Anpass.		
	Mein ReglerEinstlg.	Damit können den Drehreglern und dem Einstellrad die gewünschten Funktionen zugewiesen und bis zu drei Einstellungskombinationen registriert werden.









	Regler-Konfiguration	Damit werden die Funktionen des vorderen und hinteren Drehrads festgelegt, wenn der Belichtungsmodus auf M eingestellt ist. Die Räder können für die Einstellung von Verschlusszeit und Blendenwert verwendet werden.
	Av/Tv-Drehrichtung	Damit wird die Drehrichtung des vorderen oder hinteren Drehrads bzw. des Einstellrads festgelegt, um den Blendenwert oder die Verschlusszeit einzustellen.
	Regler Ev-Korrektur	Damit wird festgelegt, ob die Belichtungskorrektur mit dem vorderen oder hinteren Drehrad durchgeführt wird.
	Funkt.ring(Objectiv)	Damit wird dem Funktionsring am Objektiv eine Funktion zugewiesen.
	Bedienelem. sperren	Damit wird festgelegt, ob der Multiselektor, das Einstellrad oder das vordere und hintere Drehrad vorübergehend deaktiviert wird, wenn die Taste Fn gedrückt gehalten wird.
BerührModus		
	Berührungsmodus	Damit wird festgelegt, ob die Touch-Bedienung des Monitors aktiviert wird oder nicht.
	Berührungsempfindl.	Damit wird die Berührungsempfindlichkeit bei Verwendung von Touch-Operationen festgelegt.
	Touchpanel/-pad	Damit wird gewählt, ob Touchpanel-Bedienung beim Aufnehmen mit dem Monitor, oder Touchpad-Bedienung beim Aufnehmen mit dem Sucher aktiviert werden soll.
	Touchpad-Einstlg.	Damit werden auf Touchpad-Bedienung bezogene Einstellungen angepasst.

DE

	BerührFkt whrd Aufn	Damit wird entweder [Touch-Fokus] oder [Touch-Tracking] als aktive Funktion festgelegt, wenn der Monitor während der Aufnahme berührt wird.
Sucher/Monitor		
	Sucher/Moni. ausw.	Damit wird die Methode zum Umschalten zwischen Sucher-/ Monitoranzeige festgelegt.
	Monitor-Helligkeit	Damit wird die Helligkeit des Bildschirms eingestellt.
	Sucherhelligkeit	Damit wird die Helligkeit des Suchers festgelegt.
	Sucher-Farbtemp.	Damit wird die Farbtemperatur des Suchers festgelegt.
	Sucherfaktor	Damit wird der Vergrößerungsfaktor des Suchers festgelegt.
	Anzeigequalität	Damit wird die Anzeigequalität festgelegt. <ul style="list-style-type: none"> • Wenn [Hoch] gewählt wird, ist der Akku schneller erschöpft. • Wenn die Temperatur der Kamera hoch ist, wird [Anzeigequalität] u. U. auf [Standard] verriegelt.
	Sucher-Bildfreq.	Damit wird die Bildfrequenz für den Sucher bei Standbildaufnahmen festgelegt.
Anzeigeoption		
	TC/UB-Anz.einstlg	Damit werden Zähleranzeige, Timecode-Anzeige und User Bit-Anzeige festgelegt.
	GammaAnzeigehilfe	Damit werden mit S-Log/HLG-Gamma aufgezeichnete Filme für leichtere Überwachung umgewandelt.
	Gamma-AnzHilfeTyp	Damit wird die Methode zum Umwandeln von mit S-Log/HLG-Gamma aufgenommenen Filmen festgelegt, um die Überwachung zu erleichtern.

	Verbl. Aufn.-Anz.	Damit wird festgelegt, ob ein Schätzwert angezeigt wird oder nicht, der die Anzahl der fortlaufend aufnehmbaren Bilder anzeigt.
	Bildkontrolle	Damit wird die Bildkontrolle aktiviert, um das aufgenommene Bild nach der Aufnahme anzuzeigen.
LeistungEinstOpt		
	Energiesp.-Startzeit	Damit werden die Zeitintervalle bis zur automatischen Umschaltung auf den Stromsparmmodus festgelegt.
	Autom. AUS Temp.	Damit wird die Kamertemperatur festgelegt, bei der sich die Kamera während der Aufnahme automatisch ausschaltet. Wählen Sie bei Aufnahme mit dem Handheld-Modus die Einstellung [Standard].
Sound-Option		
	Lautstärkeinst.	Damit wird die Lautstärke für Filmwiedergabe festgelegt.
	4ch-Audioüberw.	Damit wird die an die Kopfhöreranschlüsse auszugebende Audiokanal-Kombination ausgewählt, wenn die Anzahl der Audiokanäle auf 4ch eingestellt wird.
	Signaltöne	Damit wird gewählt, ob die Kamera während des Autofokus- und Selbstausröserbetriebs Pieptöne abgibt.
USB		
	USB-Verbindung	Damit wird die USB-Verbindungsmethode entsprechend dem anzuschließenden Computer oder USB-Gerät festgelegt.

DE

	USB-LUN-Einstlg.	Damit wird die Kompatibilität durch Einschränken der Funktionen der USB-Verbindung erweitert. Setzen Sie diese Funktion unter normalen Bedingungen auf [Multi]. Die Einstellung [Einzeln] sollte nur dann verwendet werden, wenn die Verbindung nicht hergestellt werden kann.
	USB-Stromzufuhr	Damit wird festgelegt, ob die Stromversorgung über die USB-Verbindung erfolgt, wenn die Kamera mit einem Computer oder einem USB-Gerät verbunden ist.
Externe Ausgabe		
	 HDMI-Auflösung	Damit wird die Auflösung für die Bildausgabe an ein Fernsehgerät über HDMI bei Aufnahme von Standbildern oder während der Wiedergabe festgelegt.
	 HDMI-AusgEinst.	Damit werden bei Filmaufnahme die Parameter für die Bildausgabe an andere Geräte über HDMI festgelegt.
	HDMI-Infoanzeige	Damit wird festgelegt, ob Aufnahmeinformationen ausgegeben werden oder nicht, wenn die Kamera über HDMI mit anderen Geräten verbunden ist.
	STRG FÜR HDMI	Damit wird festgelegt, ob die Kamera zu bedienen ist oder nicht, indem die Fernbedienung des Fernsehgerätes auf das Fernsehgerät gerichtet wird, wenn die Kamera über ein HDMI-Kabel (getrennt erhältlich) mit einem „BRAVIA“ Sync-kompatiblen Fernsehgerät verbunden ist.
EinstlgOption		
	Videolicht-Modus	Damit wird die Beleuchtungseinstellung für die HVL-LBPC-LED-Leuchte (getrennt erhältlich) festgelegt.

	IR-Fernbedienung	Damit wird festgelegt, ob die Infrarot-Fernbedienung zu benutzen ist.
	Sensor-Reinigung	Damit wird der Bildsensor gereinigt.
	Auto. Pixel-Mapping	Damit wird festgelegt, ob der Bildsensor automatisch optimiert werden soll oder nicht, wenn die Kamera ausgeschaltet wird.
	Pixel-Mapping	Die Bildsensor-Optimierung wird manuell durchgeführt.
	Version	Damit wird die Version der Kamera-Software angezeigt.

Registerkarte ☆ (Mein Menü)

MeinMenü-Einst.		
	Einheit hinzufügen	Damit werden gewünschte Menüposten zu ☆ (Mein Menü) hinzugefügt.
	Einheit sortieren	Damit werden die zu ☆ (Mein Menü) hinzugefügten Menüposten sortiert.
	Einheit löschen	Damit werden zu ☆ (Mein Menü) hinzugefügte Menüposten gelöscht.
	Seite löschen	Damit werden alle Menüposten auf einer Seite in ☆ (Mein Menü) gelöscht.
	Alles löschen	Damit werden alle zu ☆ (Mein Menü) hinzugefügten Menüposten gelöscht.
	Von Mein Menü anz.	Damit wird festgelegt, ob Mein Menü beim Drücken der Taste MENU zuerst angezeigt wird oder nicht.

Hinweis

- Die Reihenfolge, in der die Menü-Registerkarten hier aufgelistet sind, weicht von der tatsächlichen Anzeige ab.

DE

Bezeichnung der Teile

Einzelheiten finden Sie auf den in Klammern angegebenen Seiten.

Vorderseite

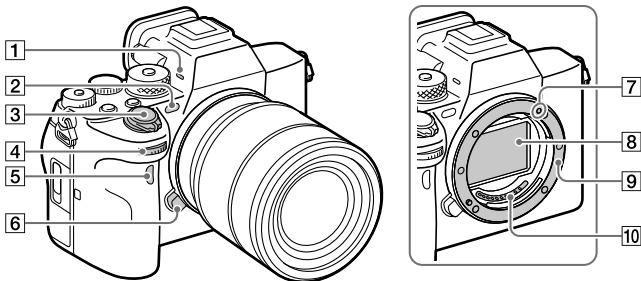

- 1** **Mikrofon**
Diesen Teil während Filmaufnahmen nicht verdecken. Anderenfalls können Störgeräusche verursacht oder die Lautstärke verringert werden.
- 2** **AF-Hilfslicht/
Selbstausröserlampe/
Sensoren für sichtbares Licht
und Infrarotlicht**
Diesen Teil während der Aufnahme nicht verdecken.
- 3** **Schalter ON/OFF (Ein-Aus)
(9)/Auslöser (11)**
- 4** **Vorderes Drehrad**
Damit können Sie die Einstellungen für jeden Aufnahmemodus schnell einstellen.
- 5** **Infrarot-Fernbedienungssensor**
- 6** **Objektivverriegelungsknopf
(7)**
- 7** **Ansetzindex (7)**
- 8** **Bildsensor***
- 9** **Anschluss**
- 10** **Objektivkontakte***

* Vermeiden Sie direkte Berührung dieser Teile.

Rückseite

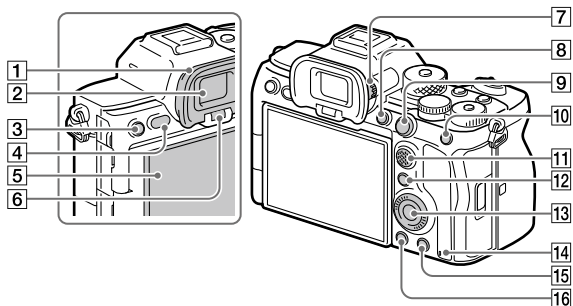

- 1** Okularmuschel
So nehmen Sie die Okularmuschel ab
Drücken Sie die Griffe am unteren Ende der Okularmuschel nach links und rechts, und heben Sie die Okularmuschel an.

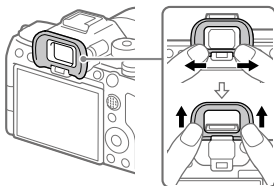

- 2** Sucher
3 Taste C3 (benutzerdefinierte Taste 3)/Taste  (Schützen)

- 4** Taste MENU (19)
5 Monitor
(Für Touch-Bedienung: Touchpanel/Touchpad) (40)
Sie können den Monitor auf einen bequemen Betrachtungswinkel einstellen und aus jeder Position aufnehmen.

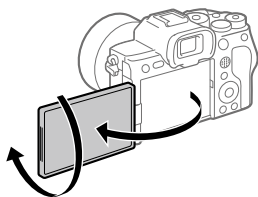

- 6** Augensensor

DE

7 Dioptrien-Einstellrad

Stellen Sie den Sucher mit dem Dioptrien-Einstellrad auf Ihre Sehkraft ein, bis die Anzeige im Sucher deutlich sichtbar ist. Falls es schwierig ist, das Dioptrien-Einstellrad zu drehen, nehmen Sie die Okularmuschel ab, und drehen Sie dann das Einstellrad.

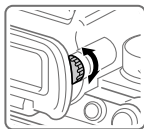

8 Taste C1 (benutzerdefinierte Taste 1)

9 Für Aufnahme: Taste AF-ON (AF Ein)

Für Wiedergabe: Taste

⊕ (Vergrößern)

10 Für Aufnahme: Taste AEL

In den Standardeinstellungen ist [AEL Halten] der Taste AEL zugewiesen.

Für Wiedergabe: Taste

■ (Bildindex)

11 Multiselektor (15)

12 Für Aufnahme: Taste Fn (Funktion) (23)

Für Wiedergabe: Taste

↻ (An Smartph. send.)

Sie können den Bildschirm für [An Smartph. send.] durch Drücken dieser Taste anzeigen.

13 Einstellrad (14)

14 Zugriffslampe

15 Für Aufnahme: Taste C4 (benutzerdefinierte Taste 4)

Für Wiedergabe: Taste

☒ (Löschen) (12)

16 Taste ▶ (Wiedergabe) (12)

Oberseite

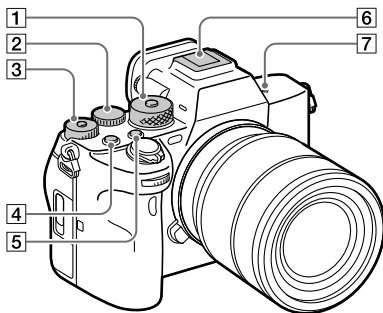

- 1 Moduswahlknopf (16)**
Der Moduswahlknopf ist entriegelt, solange Sie den Entriegelungsknopf in der Mitte gedrückt halten.
- 2 Hinteres Drehrad**
Damit können Sie die Einstellungen für jeden Aufnahmemodus schnell einstellen.
- 3 Belichtungskorrekturknopf**
Durch Drücken des Verriegelungsknopfes in der Mitte wird der Belichtungskorrekturknopf zwischen dem verriegelten und entriegelten Zustand umgeschaltet. Der Knopf ist entriegelt, wenn der Verriegelungsknopf ausgerastet und die weiße Linie sichtbar ist.
- 4 Taste MOVIE (Film) (12)**
- 5 Taste C2 (benutzerdefinierte Taste 2)**
- 6 Multi-Interface-Schuh***
Manche Zubehörteile lassen sich u. U. nicht vollständig einschieben und stehen vom Multi-Interface-Schuh nach hinten über. Erreicht das Zubehör jedoch den vorderen Anschlag des Schuhs, ist die Verbindung vollständig.

DE

7 Bildsensor-Positionsmarke

- Der Bildsensor ist das Element, das Licht in ein elektrisches Signal umwandelt. Das Symbol  zeigt die Position des Bildsensors an. Wenn Sie die genaue Entfernung zwischen der Kamera und dem Motiv messen, nehmen Sie auf die Position der horizontalen Linie Bezug.

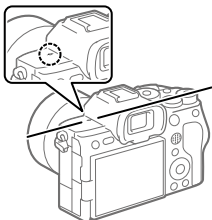

- Ist die Entfernung zum Motiv kürzer als die minimale Aufnahmeentfernung des Objektivs, kann die Scharfeinstellung nicht bestätigt werden. Halten Sie genügend Abstand zwischen Motiv und Kamera.



- * Um Näheres zu kompatibelem Zubehör für den Multi-Interface-Schuh zu erfahren, besuchen Sie die Sony-Website, oder konsultieren Sie Ihren Sony-Händler oder eine lokale autorisierte Sony-Kundendienststelle. Zubehör für den Zubehörschuh kann ebenfalls verwendet werden. Einwandfreier Betrieb mit Zubehör anderer Hersteller kann nicht garantiert werden.

ni Multi
Interface Shoe

Accessory Shoe

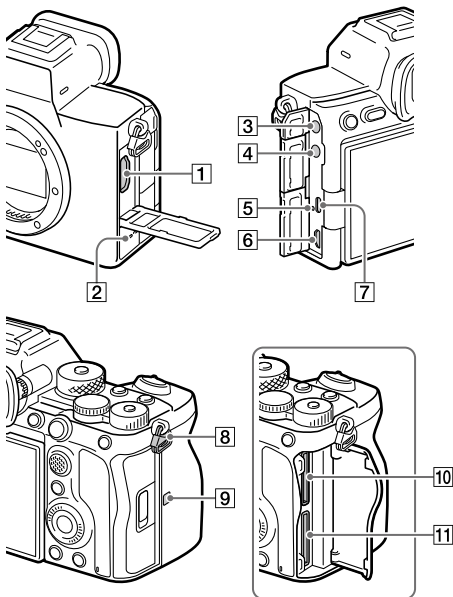
Seiten



- 1 HDMI-Anschluss des Typs A
- 2 Lautsprecher
- 3 Buchse  (Mikrofon)
Wenn ein externes Mikrofon angeschlossen wird, wird das eingebaute Mikrofon automatisch abgeschaltet. Handelt es sich bei dem externen Mikrofon um einen Typ mit Plugin Power, übernimmt die Kamera die Stromversorgung.
- 4 Buchse  (Kopfhörer)
- 5 Ladekontrollleuchte
- 6 Multi/Micro-USB-Buchse*
Dieser Anschluss unterstützt Micro USB-kompatible Geräte.
- 7 Anschluss USB Type-C

- 8** **Ösen für Schulterriemen**
Befestigen Sie beide Enden des Riemens an der Kamera.

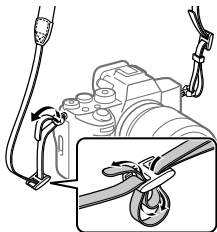

- 9** **N (N-Zeichen)**
- Dieses Zeichen kennzeichnet den Berührungspunkt zum Verbinden der Kamera mit einem NFC-fähigen Smartphone.

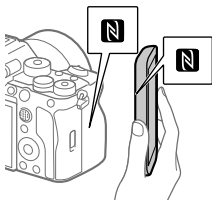

- NFC (Near Field Communication) ist ein internationaler Übertragungsstandard zum drahtlosen Austausch von Daten per Funktechnik über kurze Strecken.

- 10** **SLOT 1 (Speicherkarten-Steckplatz 1) (6)**

- 11** **SLOT 2 (Speicherkarten-Steckplatz 2) (6)**

- * Um Näheres zu kompatibelem Zubehör für den Multi/Micro-USB-Buchse zu erfahren, besuchen Sie die Sony-Website, oder konsultieren Sie Ihren Sony-Händler oder eine lokale autorisierte Sony-Kundendienststelle.

Hinweise zu USB-Anschlüssen

Sie können entweder den Anschluss USB Type-C oder die Multi/Micro-USB-Buchse für die USB-Kommunikation verwenden. USB-Kommunikation kann jedoch nicht mit beiden Anschlüssen gleichzeitig durchgeführt werden. Verwenden Sie den Anschluss USB Type-C zur Stromversorgung und zum Aufladen des Akkus. Diese Kamera kann nicht über die Multi/Micro-USB-Buchse gespeist werden.

- Sie können Zubehörteile für die Multi/Micro-USB-Buchse, wie z. B. eine Fernbedienung (getrennt erhältlich), benutzen, während Sie den Anschluss USB Type-C für die Stromversorgung oder die Durchführung von PC Remote-Aufnahme nutzen.

Hinweise zur Anschlussabdeckung

Stellen Sie vor Gebrauch sicher, dass die Anschlussabdeckung geschlossen ist.

Hinweise zum Kabelschutz

Verwenden Sie den Kabelschutz, um Abtrennen eines Kabels während der Aufnahme von Bildern bei angeschlossenem Kabel zu verhindern.

So bringen Sie den Kabelschutz an

- 1 Öffnen Sie die Abdeckung des HDMI-Anschlusses, der Kopfhörerbuchse und des USB-Anschlusses.
- 2 Führen Sie den Vorsprung des Kabelschutzes in die Kerbe unterhalb der Multi/Micro-USB-Buchse ein, drücken Sie ihn nach unten, damit er sich nicht löst, und bringen Sie ihn dann so an, dass er die Anschlussfläche der Einheit abdeckt.
- 3 Drücken Sie die Befestigungsschraube hinein, und drehen Sie sie, um den Kabelschutz zu sichern.
- 4 Führen Sie das Kabel in eine der Buchsen ein.
- 5 Führen Sie das Kabel in den Halteteil ein, und sichern Sie dann das Kabel mit dem Befestigungsknopf.

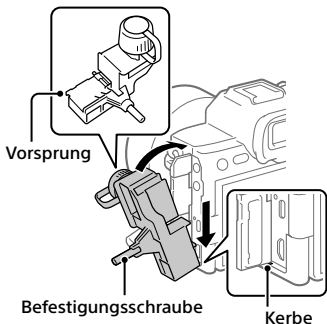

DE

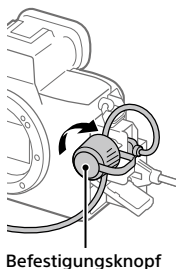

So entfernen Sie den Kabelschutz

Lösen Sie die Befestigungsschraube, und entfernen Sie dann den Kabelschutz.

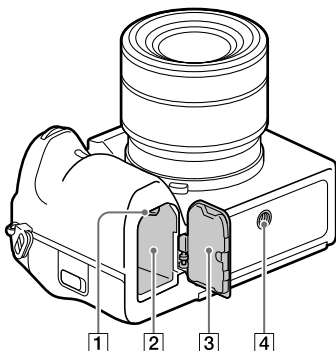

1 Verriegelungshebel (4)

2 Akkueinschubfach (4)

3 Akkudeckel (4)

Wenn Sie ein Zubehörteil, wie z. B. einen Vertikalgriff (getrennt erhältlich) anbringen, entfernen Sie den Akkudeckel.

So entfernen Sie den Akkudeckel

Schieben Sie den Akkudeckel-Entriegelungshebel in Pfeilrichtung, und nehmen Sie dann den Akkudeckel ab.

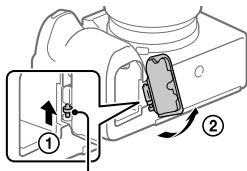

Akkudeckel-Entriegelungshebel

So bringen Sie den Akkudeckel an

Führen Sie die Achse auf einer Seite des Akkudeckels in die Anbringungsstelle ein, und drücken Sie dann den Akkudeckel hinein, indem Sie die Achse auf der gegenüberliegenden Seite anbringen.

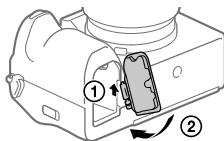

4 Stativgewinde

Unterstützt 1/4-20 UNC-Schrauben.

Verwenden Sie ein Stativ, dessen Schraube kürzer als 5,5 mm ist. Anderenfalls wird die Kamera nicht richtig befestigt und kann beschädigt werden.

Grundlegende Symbole







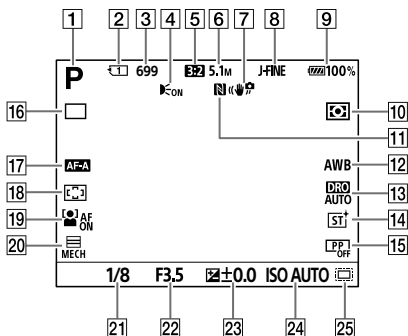



Dieser Abschnitt beschreibt die Bildschirmanzeige bei Einstellung des Aufnahmemodus auf **P** (Programmautomatik).

- Die Beispiele betreffen die Anzeige, wenn sich der Bildschirm im Modus „Alle Infos anzeigen“ befindet.
- Die angezeigten Inhalte und Positionen dienen lediglich zu Referenzzwecken und können von der tatsächlichen Anzeige abweichen. Manche Symbole werden je nach den Kameraeinstellungen eventuell nicht angezeigt.
- Weitere Symbole finden Sie unter „Hilfe“.

Bei Standbildaufnahme



- 1 Der Moduswahlknopf ist auf **P** (Programmautomatik) eingestellt.
- 2 Nummer des Speicherkarten-Steckplatzes zum Aufzeichnen der Aufnahmedaten
- 3 Anzahl von Standbildern, die auf der Speicherkarte in dem durch 2 gekennzeichneten Steckplatz aufgezeichnet werden können
- 4 Wird angezeigt, wenn [AF-Hilfslicht] auf [Auto] eingestellt ist und die Kamera erkennt, dass das AF-Hilfslicht erforderlich ist.

- 5 [Seitenverhält.] ist auf [3:2] eingestellt.
- 6 [JPEG-Bildgröße] ist auf [L: 5.1M] eingestellt.
- 7  SteadyShot] ist auf [Ein] eingestellt.
- 8 [JPEG/HEIFwechs.] ist auf [JPEG] eingestellt.
[JPEG-Qualität] ist auf [Fein] eingestellt.
- 9 Akku-Restladung
- 10  Messmodus] ist auf [Multi] eingestellt.
- 11 NFC ist aktiv.
- 12  Weißabgleich] ist auf [Auto] eingestellt.
- 13  Dynamikber.optimierung: Auto] ist ausgewählt.
- 14  Kreativer Look] ist auf [ST] eingestellt.
- 15  Fotoprofil] ist auf [Aus] eingestellt.
- 16 [Bildfolgemodus] ist auf [Einzelaufnahme] eingestellt.
- 17  Fokusmodus] ist auf [Autom. AF] eingestellt.
- 18  Fokusfeld] ist auf [Breit] eingestellt.
- 19  Ges/AugPri b. AF] ist auf [Ein] eingestellt.
- 20 [Verschlussstyp] ist auf [MechanVerschl.] eingestellt.
- 21 Verschlusszeit
- 22 Blendenwert
- 23 Belichtungskorrektur
- 24  ISO] ist auf [ISO AUTO] eingestellt.
- 25  **APS-C S35 Aufnahme**] ist auf [Ein] oder [Auto] eingestellt, und die für Aufnahme verfügbare Fläche entspricht dem Format APS-C.

Während der Filmaufnahme

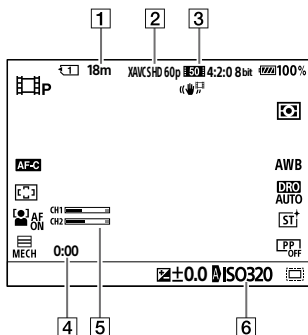

- 1 Verfügbare Filmaufnahmezeit für den gegenwärtig angezeigten Steckplatz
- 2 [Dateiformat] ist auf [XAVC S HD] eingestellt.
- 3 [Filmeinstellungen] ist auf [60p 50M 4:2:0 8bit] eingestellt.
- 4 Tatsächliche Filmaufnahmezeit
- 5 [Tonpegelanzeige] ist auf [Ein] eingestellt.
- 6 [ISO] ist auf [ISO AUTO] eingestellt. (Der von der Kamera automatisch eingestellte ISO-Wert wird angezeigt.)

DE

Hinweise zur Benutzung Ihrer Kamera

Lesen Sie neben diesem Abschnitt auch „Vorsichtsmaßnahmen“ in der Hilfe.

Hinweise zur Handhabung des Produkts

- Diese Kamera ist staub- und spritzwassergeschützt, verhindert jedoch nicht völlig das Eindringen von Staub oder Wassertropfen.
- Lassen Sie das Objektiv oder den Sucher nicht einer starken Lichtquelle, wie z. B. Sonnenlicht, ausgesetzt. Aufgrund der Kondensationsfunktion des Objektivs kann dadurch Rauch, ein Brand oder eine Funktionsstörung im Kameragehäuse oder im Objektiv verursacht werden. Wenn Sie die Kamera einer Lichtquelle, wie z. B. Sonnenlicht, ausgesetzt lassen müssen, bringen Sie die Objektivkappe am Objektiv an.
- Wenn Sie bei Gegenlicht aufnehmen, halten Sie die Sonne in ausreichendem Abstand vom Blickwinkel. Anderenfalls kann das Sonnenlicht im Inneren der Kamera fokussiert werden und Rauch oder einen Brand verursachen. Selbst wenn die Sonne geringfügig vom Blickwinkel abgewandt ist, kann sie dennoch Rauch oder einen Brand verursachen.
- Setzen Sie das Objektiv nicht direkt Strahlen, wie etwa Laserstrahlen, aus. Dadurch kann der Bildsensor beschädigt und eine Funktionsstörung der Kamera verursacht werden.
- Blicken Sie nicht durch das abgenommene Objektiv auf die Sonne oder eine starke Lichtquelle. Dies kann zu unheilbaren Augenschäden führen.
- Diese Kamera (einschließlich der Zubehörteile) enthält einen oder mehrere Magnete, die Herzschrittmacher, programmierbare Shunt-Ventile für die Behandlung von Hydrozephalus oder andere medizinische Geräte beeinträchtigen können. Stellen Sie diese Kamera nicht in der Nähe von Personen auf, die solche medizinischen Geräte verwenden. Konsultieren Sie Ihren Arzt vor der Benutzung dieser Kamera, falls Sie ein solches medizinisches Gerät verwenden.
- Erhöhen Sie die Lautstärke allmählich. Plötzliche laute Geräusche können Ihre Ohren beschädigen. Lassen Sie besonders beim Hören mit Kopfhörern Vorsicht walten.
- Lassen Sie die Geräteteile nicht in Reichweite von Kleinkindern liegen. Anderenfalls kann es zu einem Unfall oder einer Verletzung kommen.

Hinweise zum Monitor und elektronischen Sucher

- Der Monitor und der elektronische Sucher werden mit extrem präziser Technologie hergestellt. Über 99,99 % der Pixel sind für den effektiven Einsatz betriebsbereit. Dennoch besteht die Möglichkeit, dass winzige schwarze und/oder helle Punkte (weiße, rote, blaue oder grüne Punkte) ständig auf dem Monitor und dem elektronischen Sucher sichtbar sind. Diese Punkte sind ein normales Resultat des Herstellungsprozesses und haben keinerlei Einfluss auf die Bilder.
- Wenn Sie den Sucher zum Aufnehmen benutzen, können sich möglicherweise solche Symptome wie Augenbelastung, Ermüdung, Reisekrankheit oder Übelkeit bemerkbar machen. Wir empfehlen Ihnen, beim Aufnehmen mit dem Sucher Pausen in regelmäßigen Abständen einzulegen.
- Falls der Monitor oder der elektronische Sucher beschädigt ist, brechen Sie unverzüglich den Gebrauch der Kamera ab. Die beschädigten Teile können Ihre Hände, Ihr Gesicht usw. verletzen.

Hinweise zu Serienaufnahme

Während Serienaufnahme kann der Monitor oder Sucher zwischen dem Aufnahmebildschirm und einem schwarzen Bildschirm blinken. Wenn Sie den Bildschirm in dieser Situation fortlaufend betrachten, können Sie Missbehagen, wie z. B. Unwohlsein, wahrnehmen. Wenn Sie Missbehagen wahrnehmen, benutzen Sie die Kamera nicht weiter, und konsultieren Sie bei Bedarf Ihren Arzt.

Hinweise zum Aufnehmen über lange Zeitspannen oder zum Aufnehmen von 4K-Filmen

- Kameragehäuse und Akku können im Laufe der Benutzung warm werden – dies ist normal.
- Wenn immer der gleiche Teil Ihrer Haut während der Benutzung der Kamera über einen langen Zeitraum mit der Kamera in Berührung kommt, können Symptome einer Niedertemperaturverbrennung, wie Rötung oder Blasenbildung, auftreten, selbst wenn sich die Kamera nicht heiß anfühlt. Verwenden Sie in den folgenden Situationen besondere Aufmerksamkeit, und benutzen Sie ein Stativ usw.
 - Wenn die Kamera in einer heißen Umgebung benutzt wird
 - Wenn eine Person mit Kreislaufschwäche oder beeinträchtigtem Hautgefühl die Kamera benutzt
 - Wenn die Kamera bei Einstellung von [Autom. AUS Temp.] auf [Hoch] benutzt wird.

DE

Hinweise zur Benutzung von Speicherkarten

- Wenn die Aufnahme beendet ist, kann die Speicherkarte heiß werden. Dies ist keine Funktionsstörung.
- Falls [!] (Überhitzungs-Warnsymbol) auf dem Monitor angezeigt wird, nehmen Sie die Speicherkarte nicht sofort aus der Kamera heraus. Warten Sie stattdessen eine Weile, nachdem Sie die Kamera ausgeschaltet haben, und nehmen Sie dann die Speicherkarte heraus. Wenn Sie die Speicherkarte in heißem Zustand berühren, besteht das Risiko, dass Sie sie fallen lassen und die Speicherkarte beschädigt wird. Lassen Sie beim Herausnehmen der Speicherkarte Sorgfalt walten.

Sony-Objektive/Zubehörteile

Verwendung dieses Geräts mit Produkten anderer Hersteller kann seine Leistung beeinträchtigen, was zu Unfällen oder Fehlfunktionen führen kann.

Info zu den in dieser Anleitung beschriebenen technischen Daten

Die Daten zu Leistung und Spezifikationen sind unter den folgenden Bedingungen definiert, außer wie in dieser Anleitung beschrieben: bei einer normalen Umgebungstemperatur von 25°C, und bei Verwendung eines Akkus, der voll aufgeladen wurde, bis die Ladekontrollleuchte erloschen ist.

Warnung zum Urheberrecht

Fernsehprogramme, Filme, Videobänder und andere Materialien können urheberrechtlich geschützt sein. Unerlaubtes Aufnehmen solcher Materialien kann gegen die Bestimmungen des Urheberrechts verstoßen.

Hinweise zu Standortinformationen

Wenn Sie ein mit Standortinformationen versehenes Bild hochladen und teilen, können Sie die Informationen versehentlich Dritten offenbaren. Um zu verhindern, dass Dritte Ihre Standortinformationen erhalten, stellen Sie [Standortinfo-Verkn.] vor der Aufnahme von Bildern auf [Aus] ein.

Hinweise zum Entsorgen oder Übertragen dieses Produkts auf andere Besitzer

Wenn Sie dieses Produkt entsorgen oder übertragen, führen Sie unbedingt den folgenden Vorgang durch, um private Daten zu schützen.

- [Einstlg zurücksetzen] → [Initialisieren]

Hinweise zum Entsorgen oder Übertragen einer Speicherkarte auf andere Besitzer

Durch Ausführen von [Formatieren] oder [Löschen] auf der Kamera oder einem Computer werden die Daten auf der Speicherkarte möglicherweise nicht vollständig gelöscht.

Wenn Sie eine Speicherkarte auf andere Besitzer übertragen, empfehlen wir, die Daten mithilfe von Datenlöschungs-Software vollständig zu löschen. Wenn Sie eine Speicherkarte entsorgen, empfehlen wir, sie physisch zu zerstören.

Hinweis zur Netzwerkfunktionen

Wenn Sie Netzwerkfunktionen verwenden, können unbeabsichtigte Dritte im Netzwerk abhängig von der Nutzungsumgebung auf die Kamera zugreifen.

Zum Beispiel kann ein unbefugter Zugriff auf die Kamera in Netzwerkumgebungen erfolgen, an die ein anderes Netzwerkgerät angeschlossen ist, oder es kann sich ohne Erlaubnis verbinden. Sony übernimmt keine Verantwortung für Verluste oder Schäden, die durch die Verbindung mit solchen Netzwerkumgebungen verursacht werden.

Hinweis zum 5-GHz-Band für WLAN

Wenn Sie die WLAN-Funktion im Freien benutzen, stellen Sie das Frequenzband nach dem folgenden Verfahren auf 2,4 GHz ein.

- MENU →  (Netzwerk) → [Wi-Fi] → [Wi-Fi-Frequenzband]

So schalten Sie Drahtlos-Netzwerkfunktionen (Wi-Fi usw.) vorübergehend aus

Wenn Sie in ein Flugzeug usw. einsteigen, können Sie alle Drahtlos-Netzwerkfunktionen mittels [Flugzeug-Modus] vorübergehend ausschalten.

Netz Kabel

Für Kunden im Vereinigten Königreich, Irland, Malta, Zypern und Saudi-Arabien

Verwenden Sie das Netzkabel (A). Aus Sicherheitsgründen ist das Netzkabel (B) nicht für die obigen Länder/Regionen vorgesehen und darf daher dort nicht verwendet werden.

Für Kunden in anderen EU-Ländern/Regionen

Verwenden Sie das Netzkabel (B).

(A)

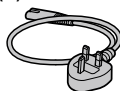

(B)

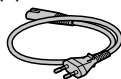

Fehlerbehebung

Falls Probleme mit dem Produkt auftreten, probieren Sie die folgenden Lösungen aus.

❶ Nehmen Sie auf die „Hilfe“ Bezug.

❷ Nehmen Sie den Akku heraus, setzen Sie ihn nach einer Minute wieder ein, und schalten Sie die Stromversorgung ein.

❸ Initialisieren Sie die Einstellungen.

❹ Konsultieren Sie Ihren Händler oder eine lokale autorisierte Kundendienststelle. Zusätzliche Informationen zu diesem Produkt und Antworten zu häufig gestellten Fragen können Sie auf unserer Kundendienst-Website finden.

Nord-, Mittel- und Südamerika

<https://www.sony.com/am/support>

Europa

<https://www.sony.eu/support>

Asien-Pazifik, Ozeanien, Naher Osten und Afrika

<https://www.sony-asia.com/support>

Verwendbare Speicherkarten

Diese Kamera unterstützt CFexpress Type A-Speicherkarten und SD-Speicherkarten (mit UHS-I und UHS-II kompatibel).

Wenn Sie microSD-Speicherkarten mit dieser Kamera benutzen, achten Sie darauf, den korrekten Adapter zu verwenden.

Für Standbildaufnahmen

Die folgenden Speicherkarten können verwendet werden.

- CFexpress Type A-Speicherkarten
- SD/SDHC/SDXC-Speicherkarten

Für Filmaufnahmen

Die Filmaufnahmeformate und kompatible Speicherkarten sind wie folgt.

 Dateiformat	Maximale Aufnahme-Bitrate	Unterstützte Speicherkarten
XAVC S HD	100 Mbps	<ul style="list-style-type: none">• CFexpress Type A-Speicherkarte• SDHC/SDXC-Karte (U3 oder höher)
XAVC S 4K	280 Mbps	
XAVC HS 4K	280 Mbps	
XAVC S-I 4K	600 Mbps	
XAVC S-I HD	222 Mbps	

Information zu Speicherkarten, die für [Zeitlupe&Zeitraffer]-Aufnahmen verwendet werden können, finden Sie in der „Hilfe“.

DE

Hinweis

- Wenn Sie einen Proxy-Film aufnehmen, ist möglicherweise eine Speicherkarte mit höherer Geschwindigkeit erforderlich.
- CFexpress Type B-Speicherkarten können nicht verwendet werden.
- Wenn eine SDHC-Speicherkarte verwendet wird, um XAVC S-Filme über längere Zeitspannen aufzunehmen, werden die aufgezeichneten Filme in Dateien von 4 GB aufgeteilt.
- Wenn Sie einen Film auf Speicherkarten in Steckplatz 1 und Steckplatz 2 mit den folgenden Kamera-Einstellungen aufnehmen wollen, setzen Sie zwei Speicherkarten mit demselben Dateisystem ein.
Filme können nicht gleichzeitig aufgezeichnet werden, wenn eine Kombination des exFAT-Dateisystems und des FAT32-Dateisystems verwendet wird.

Speicherkarte	Dateisystem
CFexpress Type A-Speicherkarte, SDXC-Speicherkarte	exFAT
SDHC-Speicherkarte	FAT32

- Laden Sie den Akku ausreichend auf, bevor Sie versuchen, die Datenbankdateien auf der Speicherkarte wiederherzustellen.

Technische Daten

Kamera

[System]

Kameratyp:
Digitalkamera mit Wechselobjektiv
Objektiv: Sony E-Bajonett-Objektiv

[Bildsensor]

Bildformat: 35-mm-Vollbild (35,6 mm
× 23,8 mm), CMOS-Bildsensor
Effektive Pixelzahl der Kamera:
Ca. 12 100 000 Pixel
Gesamtpixelzahl der Kamera:
Ca. 12 900 000 Pixel

[SteadyShot]

Bildstabilisierung mit
Sensorverschiebung in der Kamera

[Staubschutz]

Staubschutzfunktion mit
antistatischer Beschichtung und
Ultraschallvibrationen

[Autofokussystem]

Erkennungssystem:
Phasenerkennungssystem/
Kontrasterkennungssystem
Empfindlichkeitsbereich:
-6 EV bis +20 EV (bei
ISO 100-Entsprechung, F2,0)

[Elektronischer Sucher]

Typ: 1,6 cm (0,64-Typ) Elektronischer
Sucher
Gesamtzahl von Punkten:
9 437 184 Punkte
Vergrößerung: Ca. 0,90× mit 50-mm-
Objektiv bei unendlich, -1 m⁻¹
Augenpunkt: ca. 25 mm vom Okular
und ca. 21 mm vom Okularrahmen
bei -1 m⁻¹
Dioptrien-Einstellung:
-4,0 m⁻¹ bis +3,0 m⁻¹

[Monitor]

7,5 cm (3,0-Typ) TFT-Ansteuerung,
Touchpanel
Gesamtzahl von Punkten:
1 440 000 Punkte

[Belichtungssteuerung]

Messmethode: 1 200-Zonen-
Mehrfeldmessung
Messbereich: -3 EV bis +20 EV (bei
ISO 100-Entsprechung mit F2,0-
Objektiv)
ISO-Empfindlichkeit (empfohlener
Belichtungsindex):
Standbilder: ISO 80 bis ISO 102400
(erweitert ISO: minimal ISO 40,
maximal ISO 409600)
Filme: ISO 80 bis ISO 102400
Entsprechung (erweitert ISO:
maximal ISO 409600)

[Verschluss]

Typ: Elektronisch gesteuerter Vertikal-
Schlitzverschluss
Verschlusszeitbereich:
Standbilder: 1/8 000 Sekunde bis
30 Sekunden, BULB
Filme: 1/8 000 Sekunde bis
1/4 Sekunde
60p-kompatible Geräte
(50p-kompatible Geräte):
bis zu 1/60 (1/50) Sekunde
im Modus AUTO (bis
zu 1/30 (1/25) Sekunde
im Langverschlusszeit-
Automatikmodus)
Blitzsynchronzeit: 1/250 Sekunde
(bei Verwendung eines von Sony
hergestellten Blitzgerätes)

DE

[Aufnahmeformat]

Dateiformat: JPEG (DCF Ver. 2.0, Exif Ver. 2.32, MPF Baseline-konform), HEIF (MPEG-A MIAF-konform), RAW (Sony ARW 4.0-Format-konform)

Filme (XAVC HS-Format):

XAVC Ver. 2.0: mit dem MP4-Format konform
Video: MPEG-H HEVC/H.265
Audio: LPCM 2ch (48 kHz 16 Bit), LPCM 4ch (48 kHz 24 Bit)*1
LPCM 2ch (48 kHz 24 Bit)*1
MPEG-4 AAC-LC 2ch*2

Filme (XAVC S-Format):

XAVC Ver. 2.0: mit dem MP4-Format konform
Video: MPEG-4 AVC/H.264
Audio: LPCM 2ch (48 kHz 16 Bit), LPCM 4ch (48 kHz 24 Bit)*1
LPCM 2ch (48 kHz 24 Bit)*1
MPEG-4 AAC-LC 2ch*2

*1 Bei Verwendung von Zubehör, das 4ch-Ausgabe und 24 Bit unterstützt, mit dem Multi-Interface-Schuh

*2 Proxyfilme

[Speichermedium]

SLOT 1/SLOT 2:

Steckplätze für CFexpress Type A-Speicherkarten und SD-Karten (mit UHS-I und UHS-II kompatibel)

[Eingänge/Ausgänge]

Anschluss USB Type-C:

SuperSpeed USB 5 Gbps (USB 3.2)
Mit USB Power Delivery kompatibel

Multi/Micro-USB-Buchse*:

Hi-Speed USB (USB 2.0)

* Unterstützt Micro-USB-kompatible Geräte.

HDMI: HDMI-Anschluss des Typs A

Buchse  (Mikrofon):

∅ 3,5-mm-Stereo-Minibuchse

Buchse  (Kopfhörer):

∅ 3,5-mm-Stereo-Minibuchse

[Allgemeines]

Nenneingangsleistung: 7,2 V 
4,3 W

Betriebstemperatur:

0 bis 40°C

Lagertemperatur:

-20 bis 55°C

Abmessungen (B/H/T) (ca.):

128,9 × 96,9 × 80,8 mm

128,9 × 96,9 × 69,7 mm

(vom Griff zum Monitor)

Gewicht (ca.):

699 g (inklusive Akku, SDXC-Speicherkarte)

[Drahtloses LAN]

Unterstütztes Format:

IEEE 802.11 a/b/g/n/ac

Frequenzband: 2,4 GHz/5 GHz

Sicherheit: WEP/WPA-PSK/WPA2-PSK

Verbindungsmethode:

Wi-Fi Protected Setup™ (WPS)/

Manuell

Zugriffsmethode: Infrastruktur-Modus

[NFC]

Tag-Typ:

NFC Forum Type 3 Tag-konform

[Bluetooth-Kommunikation]

Bluetooth-Standard Ver. 5

Frequenzband: 2,4 GHz

Akku-Ladegerät BC-QZ1

Nenneingangsleistung:

100 - 240 V  50/60 Hz, 0,38 A

Nenneingangsleistung:

8,4 V , 1,6 A

Akku NP-FZ100

Nennspannung: 7,2 V 

Änderungen, die dem technischen Fortschritt dienen, bleiben vorbehalten.

Info zur Bilddatenkompatibilität

- Diese Kamera entspricht dem von der JEITA (Japan Electronics and Information Technology Industries Association) aufgestellten DCF (Design rule for Camera File system)-Universalstandard.
- Werden mit dieser Kamera aufgenommene Bilder auf Fremdgeräten bzw. mit Fremdgeräten aufgenommene oder bearbeitete Bilder auf dieser Kamera wiedergegeben, kann eine einwandfreie Wiedergabe nicht garantiert werden.

Markenzeichen

- XAVC S und **XAVC S** sind eingetragene Markenzeichen von Sony Corporation.
- XAVC HS und **XAVC HS** sind eingetragene Markenzeichen von Sony Corporation.
- Mac ist ein eingetragenes Markenzeichen von Apple Inc. in den Vereinigten Staaten und anderen Ländern.
- iPhone und iPad sind Markenzeichen von Apple Inc., die in den USA und anderen Ländern registriert sind.
- USB Type-C® und USB-C® sind eingetragene Markenzeichen von USB Implementers Forum.
- Die Begriffe HDMI und HDMI High-Definition Multimedia Interface sowie das HDMI-Logo sind Marken oder eingetragene Marken von HDMI Licensing Administrator, Inc. in den Vereinigten Staaten und anderen Ländern.
- Microsoft und Windows sind eingetragene Markenzeichen oder Markenzeichen der Microsoft Corporation in den Vereinigten Staaten und/oder in anderen Ländern.
- Das SDXC-Logo ist ein Markenzeichen von SD-3C, LLC.
- CFexpress Type A-Logo ist ein Markenzeichen der CompactFlash Association.
- Android und Google Play sind Markenzeichen oder eingetragene Markenzeichen von Google LLC.
- Wi-Fi, das Wi-Fi-Logo und Wi-Fi Protected Setup sind eingetragene Markenzeichen bzw. Markenzeichen der Wi-Fi Alliance.

DE

- Das N-Zeichen ist ein Markenzeichen oder eingetragenes Markenzeichen von NFC Forum, Inc. in den Vereinigten Staaten und anderen Ländern.
- Der Bluetooth®-Schriftzug und die Logos sind eingetragene Markenzeichen im Besitz der Bluetooth SIG, Inc., und jeder Gebrauch dieser Zeichen erfolgt durch die Sony Corporation unter Lizenz.
- QR Code ist ein Markenzeichen der Denso Wave Inc.
- Außerdem sind die in dieser Anleitung verwendeten System- und Produktbezeichnungen im Allgemeinen Markenzeichen oder eingetragene Markenzeichen ihrer jeweiligen Entwickler oder Hersteller. Die Zeichen ™ oder ® werden jedoch nicht in allen Fällen in dieser Anleitung verwendet.



Zusätzliche Informationen zu diesem Produkt und Antworten zu häufig gestellten Fragen können Sie auf unserer Kundendienst-Website finden.

<https://www.sony.net/>

DE

¡Vea la Guía de ayuda!



La "Guía de ayuda" es un manual online que puede leer en su ordenador o smartphone. Consúltela para ver detalles sobre los elementos de menú, uso avanzado, y la información más reciente sobre la cámara.



Escanee aquí

https://rd1.sony.net/help/ilc/2010/h_zz/

ILCE-7SM3 Guía de ayuda



Manual de instrucciones (este libro)



Este manual presenta algunas funciones básicas.

Para la guía de inicio rápido, consulte "Guía de inicio" (página 3). La "Guía de inicio" presenta los procedimientos iniciales desde cuando usted abre el paquete hasta que libera el obturador para hacer la primera toma.

Guía en la cámara



La [Guía en la cámara] muestra explicaciones de los elementos de menú en el monitor de la cámara.

Usted puede ver información rápidamente durante la toma. En la pantalla de menú, seleccione el elemento del que quiera ver una descripción y después pulse el botón  (Borrar).

1: Comprobación de la cámara y los elementos suministrados

El número entre paréntesis indica el número de piezas.

- Cámara (1)

- Cargador de batería (1)



- Cable de alimentación (1)*
(suministrado en algunos países/regiones)



* Es posible que con este equipo se suministren varios cables de alimentación. Utilice el adecuado para su país o región. Consulte la página 19.

- Batería recargable NP-FZ100 (1)



- Cable USB Type-C® (1)

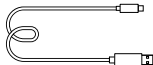

- Correa de bandolera (1)

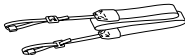

- Tapa de caja (1) (Colocada en la cámara)



- Protector de cable (1)



- Tapa de zapata (1) (Colocada en la cámara)

- Caperuza de ocular (1)
(Colocada en la cámara)

- Manual de instrucciones (1)
(este manual)

- Guía de referencia (1)

ES

2: Preparación de la batería

1 Inserte la batería en el cargador de batería.

- Coloque la batería en el cargador de batería en la dirección de ▲. Deslice la batería en la dirección de la flecha a tope.

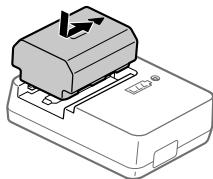

2 Conecte el cargador de batería a una toma de corriente de la pared utilizando el cable de alimentación (suministrado).

- Cuando se inicie la carga, la luz CHARGE del cargador de batería se iluminará. Cuando termina la carga, la luz CHARGE y todos los indicadores se apagan.

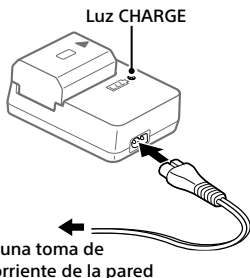

3 Inserte la batería en la cámara.

- Abra la cubierta de la batería e inserte la batería mientras presiona la palanca de bloqueo.
- Empuje la batería hasta que encaje en su sitio y cierre la cubierta.

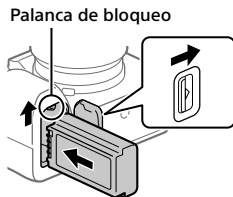

■ Para cargar la batería con la batería insertada en la cámara

Desconecte la alimentación de la cámara y, con un cable USB, conecte el terminal USB Type-C de la cámara a una fuente de alimentación externa, como una batería portátil o un adaptador de ca USB disponible en el mercado. Cuando hay un dispositivo compatible con USB-PD (USB Power Delivery) conectado a la cámara, se puede cargar rápidamente.

Nota

- No se puede cargar mediante USB desde el Terminal multi/micro USB.
- No se garantiza el funcionamiento con todos los dispositivos compatibles con USB-PD.
- Se recomienda utilizar un dispositivo compatible con USB-PD con una salida de 9 V/3 A o 9 V/2 A.

3: Inserción de una tarjeta de memoria en la cámara

Puede utilizar tarjetas de memoria CFexpress Type A y tarjetas de memoria SD con esta cámara (página 20).

1 Abra la tapa de la tarjeta de memoria.

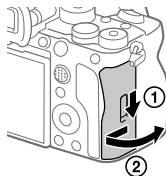

2 Inserte la tarjeta de memoria en la ranura 1.

- Tanto la ranura 1 como la ranura 2 admiten tarjetas de memoria CFexpress Type A y tarjetas de memoria SD.
- Inserte una tarjeta de memoria CFexpress Type A con la etiqueta orientada hacia el monitor y una tarjeta de memoria SD con el terminal orientado hacia el monitor. Inserte la tarjeta hasta que encaje en su sitio.
- Puede cambiar la ranura para tarjeta de memoria que va a utilizar seleccionando MENU → [Toma] → [Soporte] → [Ajust soport grab] → [Prior. a soporte grab.]. La ranura 1 se utiliza en los ajustes predeterminados.

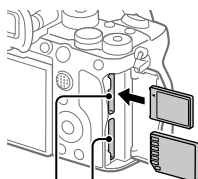

Ranura 1 Ranura 2

Sugerencia

- Cuando utilice una tarjeta de memoria con la cámara por primera vez, se recomienda que formatee la tarjeta en la cámara para obtener un rendimiento más estable de la tarjeta de memoria.

4: Colocación de un objetivo

1 Retire la tapa de caja de la cámara y la tapa trasera de objetivo de la parte trasera de objetivo.

- Cuando cambie el objetivo, hágalo rápidamente en un ambiente libre de polvo para evitar que entre polvo o suciedad en la cámara.

2 Mientras está alineando las marcas de índice blancas (índices de montura), empuje el objetivo suavemente hacia la cámara. A continuación, gírelo despacio en la dirección de la flecha hasta que encaje en su sitio.

- Asegúrese de que la montura esté orientada hacia abajo para evitar que entre polvo y suciedad en la cámara.

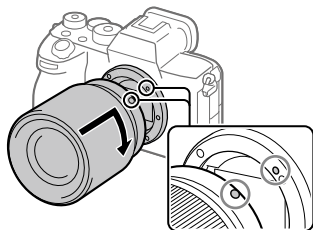

ES

Nota

- Si quiere tomar imágenes de fotograma completo, utilice objetivos compatibles con tamaño de fotograma completo.
- No pulse el botón de liberación del objetivo cuando coloque un objetivo.
- No sujete la parte del objetivo que está extendida para ajustar el zoom o el enfoque.

■ Para retirar el objetivo

Siga pulsando el botón de liberación del objetivo y gire el objetivo en la dirección de la flecha hasta que se pare.

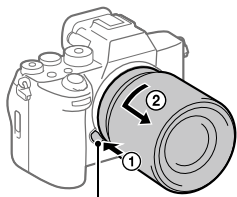

Botón de liberación del objetivo

■ Objetivos compatibles

En esta cámara, puede utilizar objetivos compatibles con el formato de fotograma completo de 35 mm u objetivos exclusivos de tamaño APS-C. Cuando utilice objetivos exclusivos de tamaño APS-C, el ángulo de visión corresponderá aproximadamente a 1,5 veces la distancia focal indicada en el objetivo.

5: Ajuste del idioma y el reloj

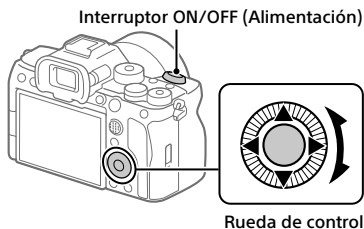

1 Ajuste el interruptor ON/OFF (Alimentación) en "ON" para encender la cámara.

2 Seleccione el idioma deseado y después pulse el centro de la rueda de control.

3 Asegúrese de que [Intro] está seleccionado en la pantalla de confirmación de área/fecha/hora y, a continuación, pulse el centro de la rueda de control.

4 Seleccione el lugar geográfico deseado, ajuste [Horario verano] y después pulse el centro.

- [Horario verano] se puede encender/apagar utilizando la parte superior/inferior de la rueda de control.

5 Ajuste el formato de fecha (año/mes/día) y pulse el centro.

6 Ajuste la fecha y la hora (hora/minuto/segundo) y pulse el centro.

- Para ajustar la fecha y la hora o la ubicación geográfica otra vez más adelante, seleccione MENU → (Ajustes) → [Área/fecha] → [Aj. área/fecha/hora].

Nota

- El reloj incorporado de la cámara puede mostrar errores de tiempo. Ajuste la hora a intervalos regulares.

6: Toma de imágenes

Toma de imágenes fijas (Auto. inteligente)

Esta sección describe cómo tomar imágenes fijas en el modo [Auto. inteligente]. En el modo [Auto. inteligente], la cámara enfoca y determina automáticamente la exposición basándose en las condiciones de la toma de imagen.

1 Ajuste el dial de modo en **AUTO** (Modo automático.).

El modo de toma se ajustará en **i** (Auto. inteligente).

- Gire el dial de modo mientras pulsa el botón de liberación del bloqueo del dial de modo en el centro del dial de modo.

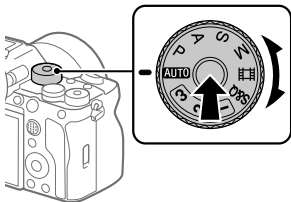

2 Ajuste el monitor a un ángulo fácilmente visible y sujete la cámara. También puede mirar a través del visor y sujetar la cámara.

3 Cuando haya montada una lente de zoom, amplíe la apariencia de los motivos girando el anillo de zoom.

4 Pulse el botón disparador hasta la mitad para enfocar.

Cuando la imagen está enfocada, suena un pitido y el indicador (tal como ●) se ilumina.

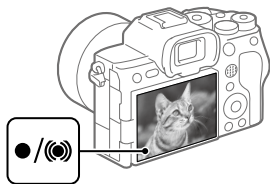

5 Pulse el botón disparador a fondo.

■ Para reproducir imágenes

Pulse el botón  (Reproducción) para reproducir imágenes. Puede seleccionar la imagen deseada utilizando la rueda de control.

■ Para borrar la imagen visualizada

Pulse el botón  (Borrar) mientras una imagen está visualizada para borrarla. Seleccione [Borrar] utilizando la rueda de control en la pantalla de confirmación; después, pulse el centro de la rueda de control para borrar la imagen.

■ Para tomar imágenes en varios modos de toma

Ajuste el dial de modo al modo deseado dependiendo del motivo o el propósito de la toma.

Toma de películas

Puede ajustar el formato de grabación y la exposición y grabar películas utilizando los elementos del menú exclusivos para películas.

ES

1 Ajuste el dial de modo en (Película).

- Gire el dial de modo mientras pulsa el botón de liberación del bloqueo del dial de modo en el centro del dial de modo.

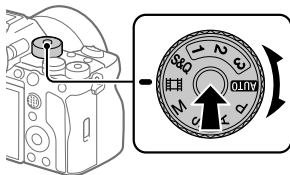

2 Pulse el botón MOVIE (Película) para comenzar a grabar.

Botón MOVIE (Película)



3 Pulse el botón MOVIE de nuevo para detener la grabación.

■ Para reproducir películas

Pulse el botón  (Reproducción) para cambiar al modo de reproducción. Seleccione una película para reproducir con la rueda de control. Pulse el centro de la rueda de control para empezar la reproducción.

■ Para cambiar el modo de exposición para películas (P/A/S/M)

MENU →  (Toma) → [Modo de toma] → [Modo de exposic.] →
Seleccione el modo de exposición deseado dependiendo del motivo o el propósito de la toma.

Transferencia de imágenes a un smartphone

Puede transferir imágenes a un smartphone conectando la cámara y un smartphone a través de Wi-Fi.

: Operaciones realizadas en el smartphone

: Operaciones realizadas en la cámara

1 : Instale Imaging Edge Mobile en su smartphone.

Para conectar la cámara y su smartphone, se requiere Imaging Edge Mobile.

Instale Imaging Edge Mobile en su smartphone de antemano.



Si Imaging Edge Mobile ya está instalado en su smartphone, asegúrese de actualizarlo a la versión más reciente.



<https://www.sony.net/iem/>

ES

2 Conecte la cámara y su smartphone utilizando el QR Code.

- 1 : MENU →  (Red) → [Transfer./remoto] → [Enviar a smartphone] → [Seleccionar en este dispositiv.] → Seleccione [Esta ima], [Todo con esta fecha] o [Múltiples imágenes] como método para transferir imágenes.

Si quiere seleccionar imágenes en el smartphone, seleccione [Seleccionar en smartphone].

- 2 : Inicie Imaging Edge Mobile en su smartphone y seleccione [Conectarse con una cámara nueva].

- ③  : Escanee el QR Code mostrado en la cámara mientras se muestra la pantalla [Conectarse mediante el QR Code de la cámara] en el smartphone.



3 Las imágenes seleccionadas se transferirán.

Al transferir imágenes después de la primera vez, realice el paso 2-① anterior en la cámara.

Después de eso, inicie Imaging Edge Mobile en su smartphone y seleccione la cámara que va a conectar desde la pantalla del smartphone.

Para ver detalles sobre cómo conectar a un smartphone, consulte los sitios de soporte siguientes:

<https://www.sony.net/dics/iem02/>

- Para ver detalles sobre otros métodos de conexión, tipos de imágenes que se pueden transferir, o sobre cómo utilizar el smartphone como controlador remoto para operar la cámara, consulte la "Guía de ayuda".
- No se garantiza que las funciones Wi-Fi presentadas en este manual funcionen con todos los smartphones o tabletas.
- Las funciones Wi-Fi de esta cámara no están disponibles cuando la conexión es a una LAN inalámbrica pública.

Gestión y edición de imágenes en un ordenador

Si conecta la cámara a un ordenador usando un cable USB o insertando la tarjeta de memoria de la cámara en el ordenador, podrá importar imágenes grabadas.

Puede realizar la toma remota desde un ordenador y ajustar o desarrollar imágenes RAW grabadas con la cámara utilizando el paquete de software Imaging Edge Desktop.

Para ver detalles sobre el software de ordenador, consulte la URL siguiente:

<https://www.sony.net/disoft/>

Notas sobre la utilización de la cámara

Nombre del producto: Cámara Digital

Modelo: ILCE-7SM3

Junto con esta sección, consulte también "Precauciones" en la Guía de ayuda.

Notas sobre el manejo del producto

- Esta cámara se ha diseñado para ser a prueba de polvo y salpicaduras, pero no se garantiza una completa prevención frente a la penetración de polvo o gotas de agua.
- No deje el objetivo o el visor expuesto a una fuente de luz fuerte tal como la luz solar. Debido a la función de condensación del objetivo, si lo hace podrá ocasionar humo, fuego, o un mal funcionamiento dentro del cuerpo de la cámara o el objetivo. Si tiene que dejar la cámara expuesta a una fuente de luz tal como la luz solar, coloque la tapa del objetivo en el objetivo.
- Cuando tome imágenes con iluminación de fondo, mantenga el sol suficientemente alejado del ángulo de visión. De lo contrario, la luz solar se podrá enfocar dentro de la cámara y ocasionar humo o fuego. Aunque el sol esté ligeramente alejado del ángulo de visión, todavía puede ocasionar humo o fuego.
- No exponga el objetivo directamente a haces tales como haces de láser. Eso podría dañar el sensor de imagen y ocasionar un mal funcionamiento de la cámara.
- No mire a la luz solar o a una fuente de luz fuerte a través del objetivo cuando este esté desmontado. Esto podría resultar en daños irreparables a los ojos.
- Esta cámara (incluyendo los accesorios) tiene un imán (o imanes) que puede interferir con marcapasos, válvulas de derivación programables para el tratamiento de la hidrocefalia, o con otros aparatos médicos. No ponga la cámara cerca de personas que utilicen dichos aparatos médicos. Consulte con su médico antes de utilizar esta cámara si utiliza cualquiera de dichos aparatos médicos.
- Aumente el volumen gradualmente. Los ruidos altos repentinos pueden dañar los oídos. Preste especial atención al escuchar por auriculares.
- No deje al alcance de los niños las piezas del dispositivo. Podría ocasionar un accidente o una lesión.

Notas sobre el monitor y el visor electrónico

- El monitor y el visor electrónico están fabricados utilizando tecnología de muy alta precisión, y más del 99,99 % de los píxeles son operativos para uso efectivo. Sin embargo, es posible que haya algunos puntos pequeños negros y/o brillantes (de color blanco, rojo, azul o verde) que aparezcan constantemente en el monitor y en el visor electrónico. Estos puntos son normales debido al proceso de fabricación y no afectan a las imágenes de ninguna forma.
- Cuando tome imágenes con el visor, es posible que sienta síntomas como cansancio de la vista, fatiga, mareo, o náusea. Se recomienda descansar a intervalos regulares cuando esté tomando imágenes con el visor.
- Si el monitor o el visor electrónico está dañado, deje de utilizar la cámara inmediatamente. Las partes dañadas pueden causarle daño en las manos, la cara, etc.

Notas sobre la toma continua

Durante la toma continua, el monitor o el visor podrá parpadear entre la pantalla de toma y una pantalla negra. Si continúa observando la pantalla en esta situación, puede que note síntomas incómodos tal como una sensación de no encontrarse bien. Si nota síntomas incómodos, deje de utilizar la cámara, y consulte a su médico según sea necesario.

Notas sobre la grabación durante largos periodos de tiempo o grabación de películas 4K

- El cuerpo de la cámara y la batería se podrán volver calientes durante el uso, lo cual es normal.
- Si la misma parte de su piel toca la cámara durante un largo periodo de tiempo mientras está utilizando la cámara, aunque usted no sienta que la cámara está caliente, podrá ocasionar síntomas de una quemadura de baja temperatura tal como coloración roja o ampollas. Preste atención especial en las situaciones siguientes si utiliza un trípode, etc.
 - Cuando utilice la cámara en un entorno de alta temperatura
 - Cuando alguien con mala circulación de sangre o sensación de deterioro de la piel utilice la cámara
 - Cuando utilice la cámara con [Temp. APAGA auto] ajustado en [Alto].

Notas sobre la utilización de tarjetas de memoria

- Cuando termine la grabación, es posible que la tarjeta de memoria se caliente. Esto no es un malfuncionamiento.

- Si aparece [!A] (icono de aviso de recalentamiento) en el monitor, no extraiga la tarjeta de memoria de la cámara enseguida. En lugar de ello, espere un rato después de apagar la cámara y, después, extraiga la tarjeta de memoria.

Si toca la tarjeta de memoria mientras está caliente, puede dejarla caer y la tarjeta de memoria puede dañarse.

Tenga cuidado cuando extraiga la tarjeta de memoria.

Objetivos/accesorios de Sony

El uso de esta unidad con productos de otros fabricantes puede afectar a su rendimiento, provocando accidentes o mal funcionamiento.

Acerca de las especificaciones de datos descritas en este manual

Los datos sobre el rendimiento y las especificaciones se han definido en las condiciones siguientes, excepto en los casos descritos de otro modo en este manual: a una temperatura ambiente de 25 °C y utilizando una batería que ha sido cargada completamente hasta que se ha apagado la luz de carga.

Aviso sobre los derechos de autor

Los programas de televisión, películas, cintas de vídeo y demás materiales pueden estar protegidos por copyright. La grabación no autorizada de tales materiales puede ir en contra de los artículos de las leyes de copyright.

Notas sobre la información de ubicación

Si sube a Internet una imagen que tiene etiqueta de ubicación y la comparte, es posible que revele la información a terceros accidentalmente. Para evitar que otras personas obtengan su información de ubicación, ajuste [Vínculo info. ubicac.] en [Desactivar] antes de tomar imágenes.

Notas sobre cómo desechar o transferir este producto a otras personas

Cuando deseche o transfiera este producto a otras personas, asegúrese de realizar la operación siguiente para proteger la información privada.

- [Restablecer ajuste] → [Inicializar]

Notas sobre cómo desechar o transferir una tarjeta de memoria a otras personas

Es posible que la ejecución de [Formatear] o [Borrar] en la cámara o en un ordenador no borre completamente los datos de la tarjeta de memoria. Cuando transfiera una tarjeta de memoria a otras personas, le recomendamos que borre los datos completamente utilizando un software de borrado de datos. Cuando deseche una tarjeta de memoria, le recomendamos que la destruya físicamente.

Nota sobre las funciones de red

Cuando utilice las funciones de red, cualquier persona en la red podría acceder a la cámara, dependiendo del entorno de uso.

Por ejemplo, podría producirse un acceso no autorizado a la cámara en entornos de red en los que haya otro dispositivo de red conectado o se pueda conectar sin permiso. Sony no admitirá responsabilidad alguna por ninguna pérdida o daño causados por la conexión a tales entornos de red.

Nota sobre la banda de 5 GHz para LAN inalámbrica

Cuando utilice la función LAN inalámbrica en exteriores, ajuste la banda a 2,4 GHz siguiendo el procedimiento de abajo.

- MENU →  (Red) → [Wi-Fi] → [Banda de frec. Wi-Fi]

Cómo desactivar las funciones de red inalámbrica (Wi-Fi, etc.) temporalmente

Cuando embarque en un avión, etc., puede desactivar todas las funciones de red inalámbrica temporalmente utilizando [Modo avión].

Cable de alimentación

Para clientes en Reino Unido, Irlanda, Malta, Chipre y Arabia Saudita

Utilice el cable de alimentación (A). Por razones de seguridad, el cable de alimentación (B) no está pensado para los países/regiones de arriba y, por lo tanto, no debe ser utilizado allí. Para clientes en otros países/regiones de la UE Utilice el cable de alimentación (B).

(A)

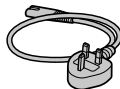

(B)



Tarjetas de memoria que se pueden utilizar

Esta cámara admite tarjetas de memoria CFexpress Type A y tarjetas de memoria SD (compatibles con UHS-I y UHS-II).

Cuando utilice tarjetas de memoria microSD con esta cámara, asegúrese de utilizar el adaptador adecuado.

Para la toma de imágenes fijas

Se pueden utilizar las tarjetas de memoria siguientes.

- Tarjetas de memoria CFexpress Type A
- Tarjetas de memoria SD/SDHC/SDXC

Para la grabación de películas

Los formatos de grabación de película y tarjetas de memoria compatibles son los siguientes.

 Formato archivo	Velocidad de bits máxima que se puede grabar	Tarjeta de memoria admitida
XAVC S HD	100 Mbps	<ul style="list-style-type: none">• Tarjeta de memoria CFexpress Type A• Tarjeta SDHC/SDXC (U3 o superior)
XAVC S 4K	280 Mbps	<ul style="list-style-type: none">• Tarjeta de memoria CFexpress Type A (VPG200 o superior)• SDXC V60 o superior
XAVC HS 4K	280 Mbps	
XAVC S-I 4K	600 Mbps	<ul style="list-style-type: none">• Tarjeta de memoria CFexpress Type A (VPG200 o superior)• SDXC V90 o superior
XAVC S-I HD	222 Mbps	

Para ver información sobre las tarjetas de memoria que se pueden utilizar para la toma [Cámara lenta+rápido.], consulte la "Guía de ayuda".

Nota

- Cuando se graba una película proxy, es posible que se requiera una tarjeta de memoria de mayor velocidad.
- No se pueden utilizar tarjetas de memoria CFexpress Type B.
- Cuando se utiliza una tarjeta de memoria SDHC para grabar una película XAVC S durante periodos de tiempo prolongados, las películas grabadas se dividen en archivos de un tamaño de 4 GB
- Cuando grabe una película en tarjetas de memoria en ambas ranuras 1 y 2 con los ajustes de cámara siguientes, inserte dos tarjetas de memoria con el mismo sistema de archivo.

Las películas no se pueden grabar simultáneamente cuando se utiliza una combinación de sistema de archivo exFAT y el sistema de archivo FAT32.

Tarjeta de memoria	Sistema de archivo
Tarjeta de memoria CFexpress Type A, tarjeta de memoria SDXC	exFAT
Tarjeta de memoria SDHC	FAT32

- Cargue la batería suficientemente antes de intentar recuperar los archivos de base de datos de la tarjeta de memoria.

Especificaciones

Cámara

[Sistema]

Tipo de cámara:

Cámara Digital de Lentes
Intercambiables

Objetivo: Objetivo de montura E de Sony

[Sensor de imagen]

Formato de imagen: Fotograma completo de 35 mm (35,6 mm × 23,8 mm), sensor de imagen CMOS
Número efectivo de píxeles de la cámara: Aprox. 12 100 000 píxeles
Número total de píxeles de la cámara: Aprox. 12 900 000 píxeles

[SteadyShot]

Sistema de estabilización de imagen con sensor de movimiento en la cámara

[Antipolvo]

Función antipolvo que implementa la capa antiestática y vibración ultrasónica

[Sistema de enfoque automático]

Sistema de detección: Sistema de detección de fase/Sistema de detección de contraste
Rango de sensibilidad: -6 EV a +20 EV (en equivalente a ISO 100, F2,0)

[Visor electrónico]

Tipo: Visor electrónico de 1,6 cm (tipo 0,64)
Número total de puntos: 9 437 184 puntos
Aumento: Aprox. 0,90× con objetivo de 50 mm a infinito, -1 m⁻¹
Punto de ojo: Aprox. 25 mm desde el ocular y aprox. 21 mm desde el cuadro del ocular a -1 m⁻¹

Ajuste de dioptrías:
-4,0 m⁻¹ a +3,0 m⁻¹

[Monitor]

Unidad TFT de 7,5 cm (tipo 3,0), panel táctil

Número total de puntos:
1 440 000 puntos

[Control de exposición]

Método de medición: Medición evaluativa en 1 200 zonas
Rango de medición: -3 EV a +20 EV (en equivalente a ISO 100 con objetivo F2,0)
Sensibilidad ISO (Índice de exposición recomendado):
Imágenes fijas: ISO 80 a ISO 102 400 (ISO extendido):
Mínimo ISO 40, máximo ISO 409 600)
Películas: Equivalente a ISO 80 - ISO 102 400 (ISO extendido):
Máximo ISO 409 600)

[Obturador]

Tipo: Controlado electrónicamente, travesía vertical, tipo plano focal
Gama de velocidades:
Imágenes fijas: 1/8 000 de segundo a 30 segundos, BULB
Películas: 1/8 000 de segundo a 1/4 de segundo
Dispositivos compatibles con 60p (dispositivos compatibles con 50p):
Hasta 1/60 (1/50) de segundo en modo AUTO (hasta 1/30 (1/25) de segundo en modo Auto obturador lento)
Velocidad de sincronización del flash: 1/250 de segundo (cuando se utiliza un flash fabricado por Sony)

[Formato de grabación]

Formato de archivo: JPEG (cumple con DCF Ver. 2.0, Exif Ver. 2.32, MPF Baseline), HEIF (cumple con MPEG-A MIAF), RAW (cumple con formato Sony ARW 4.0)

Películas (formato XAVC HS):

XAVC Ver 2.0: cumple con el formato MP4

Vídeo: MPEG-H HEVC/H.265

Audio: LPCM 2 canales (48 kHz 16 bits), LPCM 4 canales (48 kHz 24 bits)*1

LPCM 2 canales (48 kHz 24 bits)*1

MPEG-4 AAC-LC 2 canales*2

Películas (formato XAVC S):

XAVC Ver 2.0: cumple con el formato MP4

Vídeo: MPEG-4 AVC/H.264

Audio: LPCM 2 canales (48 kHz 16 bits), LPCM 4 canales (48 kHz 24 bits)*1

LPCM 2 canales (48 kHz 24 bits)*1

MPEG-4 AAC-LC 2 canales*2

*1 Cuando se utilizan accesorios que admiten salida de 4 canales y 24 bits con la zapata de interfaz múltiple

*2 Películas proxy

[Soporte de grabación]

SLOT 1/SLOT 2:

Ranuras para tarjetas de memoria CFexpress Type A y tarjetas SD (compatibles con UHS-I y UHS-II)

[Terminales de entrada/salida]

Terminal USB Type-C:

SuperSpeed USB 5 Gbps (USB 3.2)

Compatible con USB Power Delivery

Terminal multi/micro USB*:

Hi-Speed USB (USB 2.0)

* Admite dispositivos compatibles con micro USB.

HDMI: Terminal HDMI Type-A

Terminal  (Micrófono):

Minitoma estéreo de \varnothing 3,5 mm

Terminal  (Auriculares):

Minitoma estéreo de \varnothing 3,5 mm

[General]

Entrada nominal: 7,2 V  4,3 W

Temperatura de funcionamiento: 0 a 40°C

Temperatura de almacenamiento: -20 a 55°C

Dimensiones (An/Al/Pr) (Aprox.):

128,9 × 96,9 × 80,8 mm

128,9 × 96,9 × 69,7 mm

(desde la empuñadura al monitor)

Peso (Aprox.):

699 g (incluyendo la batería y la tarjeta de memoria SDXC)

[LAN inalámbrica]

Formato admitido:

IEEE 802.11 a/b/g/n/ac

Banda de frecuencia: 2,4 GHz/5 GHz

Seguridad: WEP/WPA-PSK/WPA2-PSK ES

Método de conexión:

Wi-Fi Protected Setup™ (WPS)/ Manual

Método de acceso: Modo

Infraestructura

[NFC]

Tipo de etiqueta: cumple con

NFC Forum Type 3 Tag

[Comunicaciones Bluetooth]

Estándar Bluetooth Ver. 5

Banda de frecuencia: 2,4 GHz

Cargador de batería BC-QZ1

Entrada nominal:

100 - 240 V  50/60 Hz 0,38 A

Salida nominal: 8,4 V  1,6 A

Batería recargable NP-FZ100



Tensión nominal: 7,2 V 

El diseño y las especificaciones están sujetos a cambio sin previo aviso.

Acerca de la compatibilidad de los datos de imagen

- Esta cámara cumple con la norma universal DCF (Design rule for Camera File system) establecida por la JEITA (Japan Electronics and Information Technology Industries Association).
- No se garantiza la reproducción en otros equipos de imágenes grabadas con la cámara ni la reproducción en la cámara de imágenes grabadas o editadas con otros equipos.

Marcas comerciales

- XAVC S y  son marcas comerciales registradas de Sony Corporation.
- XAVC HS y  son marcas comerciales registradas de Sony Corporation.
- Mac es una marca comercial de Apple Inc., registrada en Estados Unidos y en otros países.
- iPhone e iPad son marcas comerciales de Apple Inc., registradas en Estados Unidos y en otros países.
- USB Type-C® y USB-C® son marcas comerciales registradas de USB Implementers Forum.
- Los términos HDMI y HDMI High-Definition Multimedia Interface, y el Logotipo HDMI son marcas comerciales o marcas registradas de HDMI Licensing Administrator, Inc. en los Estados Unidos y en otros países.
- Microsoft y Windows son marcas comerciales registradas o marcas comerciales de Microsoft Corporation en Estados Unidos y/o en otros países.
- El logotipo de SDXC es una marca comercial de SD-3C, LLC.
- CFexpress Type A Logo es una marca comercial de CompactFlash Association.
- Android y Google Play son marcas comerciales o marcas comerciales registradas de Google LLC.
- Wi-Fi, el logotipo de Wi-Fi y Wi-Fi Protected Setup son marcas comerciales registradas o marcas comerciales de Wi-Fi Alliance.

- N Mark es una marca comercial o una marca comercial registrada de NFC Forum, Inc. en los Estados Unidos y en otros países.
- La marca de la palabra Bluetooth® y los logotipos son marcas comerciales registradas propiedad de Bluetooth SIG, Inc. y cualquier uso de tales marcas por parte de Sony Corporation se hace bajo licencia.
- QR Code es una marca comercial de Denso Wave Inc.
- Además, los nombres de sistemas y productos utilizados en este manual son, en general, marcas comerciales o marcas comerciales registradas de sus respectivos desarrolladores o fabricantes. Sin embargo, las marcas ™ o ® podrán no haber sido utilizadas en todos los casos en este manual.



En nuestra página web de atención al cliente se puede encontrar información adicional sobre este producto y obtener respuestas a las preguntas más frecuentes.

<https://www.sony.net/>

Consulta la Guida!



La "Guida" è un manuale on-line consultabile dal computer o dallo smartphone. Farvi riferimento per i dettagli sulle voci dei menu, sull'uso avanzato, e sulle informazioni più recenti sulla fotocamera.



Scansionare
qui

https://rd1.sony.net/help/ilc/2010/h_zz/

ILCE-7SM3 Guida



Istruzioni per l'uso (il presente manuale)



Questo manuale descrive le funzioni di base.

Per la guida introduttiva, vedere "Guida di avvio" (pagina 3).

La "Guida di avvio" descrive le procedure iniziali, dall'apertura della confezione al primo scatto.

Guida nella fotocam.



La [Guida nella fotocam.] mostra spiegazioni delle voci dei menu sul monitor della fotocamera.

Fornisce rapidamente informazioni durante la ripresa.

Nella schermata del menu selezionare una voce per cui si desidera visualizzare una descrizione, quindi premere il tasto  (Cancellazione).

1: controllo della fotocamera e degli accessori in dotazione

Il numero fra parentesi indica il numero dei pezzi.

- Fotocamera (1)
- Carica-batteria (1)



- Cavo di alimentazione (1)* (in dotazione in alcune nazioni/ aree geografiche)



* Con questa apparecchiatura potrebbero venire forniti più cavi di alimentazione. Utilizzare quello appropriato che corrisponde alla propria nazione/area geografica. Vedere pagina 20.

- Pacco Batteria Ricaricabile NP-FZ100 (1)



- Cavo USB Type-C® (1)

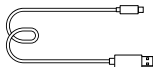

- Tracolla (1)

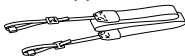

- Body cap (1) (montato sulla fotocamera)



- Protezione cavi (1)



- Cappuccio per slitta (1) (montato sulla fotocamera)

- Conchiglia oculare (1) (montata sulla fotocamera)

- Istruzioni per l'uso (1) (il presente manuale)

- Guida di riferimento (1)

2: preparazione del pacco batteria

1 Inserire il pacco batteria nel carica-batteria.

- Posizionare il pacco batteria sul carica-batteria, nella direzione di ▲. Far scorrere il pacco batteria nella direzione della freccia fino a quando non si arresta.

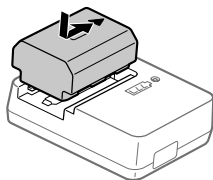

2 Collegare il carica-batteria ad una presa a muro usando il cavo di alimentazione (in dotazione).

- Quando ha inizio la carica, la spia CHARGE sul carica-batteria si illuminerà. Una volta completata la carica, la spia CHARGE e tutte le altre spie si spengono.

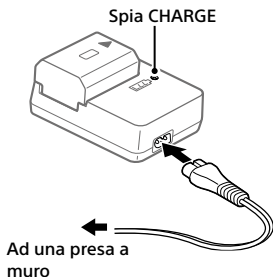

3 Inserire il pacco batteria nella fotocamera.

- Aprire il coperchio della batteria, quindi inserire il pacco batteria tenendo premuta la leva di blocco.
- Premere il pacco batteria finché non si blocca in posizione, quindi chiudere il coperchio.

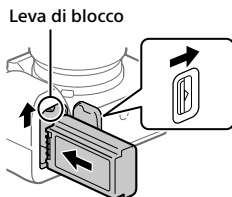

■ Per caricare la batteria con il pacco batteria inserito nella fotocamera

Spegnere la fotocamera e collegare il terminale USB Type-C della fotocamera a una fonte di alimentazione esterna, come ad esempio un adattatore CA USB o una batteria mobile disponibile in commercio usando un cavo USB. Quando un dispositivo compatibile con USB-PD (USB Power Delivery) è collegato alla fotocamera, è possibile eseguire una ricarica rapida.

Nota

- Non è possibile eseguire la ricarica USB dal Terminale USB multiplo/Micro.
- Il funzionamento non è garantito con tutti i dispositivi compatibili con USB-PD.
- Si consiglia di usare un dispositivo compatibile con USB-PD con un'uscita di 9V/3A o 9V/2A.

3: inserimento di una scheda di memoria nella fotocamera

È possibile utilizzare le schede di memoria CFexpress Type A e le schede di memoria SD con questa fotocamera (pagina 21).

1 Aprire il coperchio della scheda di memoria.

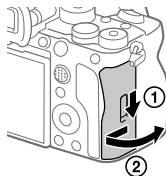

2 Inserire la scheda di memoria nello slot 1.

- Sia lo slot 1 che lo slot 2 supportano le schede di memoria CFexpress Type A e SD.
- Inserire una scheda di memoria CFexpress Type A con l'etichetta rivolta verso il monitor, e una scheda di memoria SD con il terminale rivolto verso il monitor. Inserire la scheda finché non scatta in posizione.
- È possibile cambiare lo slot per la scheda di memoria da utilizzare selezionando MENU → [Ripresa] → [Supporti] → [Imp. supp. registr.] → [Ass. prtà supp. reg.]. Lo slot 1 è utilizzato nelle impostazioni predefinite.

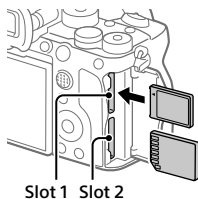

Suggerimento

- Quando si utilizza per la prima volta una scheda di memoria con la fotocamera, si consiglia di formattare la scheda nella fotocamera per stabilizzarne le prestazioni.

4: montaggio di un obiettivo

1 Rimuovere il cappuccio per corpo macchina e il copri-obiettivo posteriore dalla parte posteriore dell'obiettivo.

- Cambiare l'obiettivo rapidamente e in un ambiente privo di polvere, per evitare l'ingresso di polvere o sporco nella fotocamera.

2 Durante l'allineamento dei contrassegni dell'indice di bianco (indici di montaggio), spingere delicatamente l'obiettivo verso la fotocamera. Quindi ruotare lentamente l'obiettivo nella direzione della freccia finché non scatta in posizione.

- Assicurarsi che l'attacco sia rivolto verso il basso per evitare che la polvere e i detriti penetrino nella fotocamera.

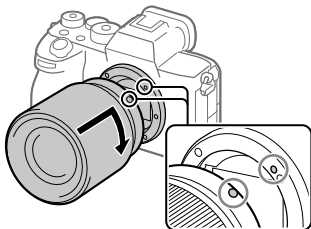

Nota

- Per riprendere immagini full-frame, utilizzare un obiettivo compatibile con il formato full-frame.
- Non premere il tasto di rilascio dell'obiettivo durante il montaggio dell'obiettivo.
- Non reggere la parte dell'obiettivo che è estesa per lo zoom o la regolazione della messa a fuoco.

■ Per rimuovere l'obiettivo

Tenere premuto il tasto di rilascio dell'obiettivo e ruotare l'obiettivo nella direzione della freccia fino all'arresto.

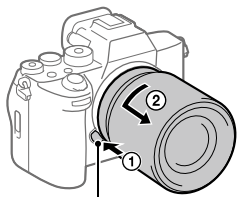

Tasto di rilascio dell'obiettivo

■ Obiettivi compatibili

Su questa fotocamera è possibile usare obiettivi compatibili con il formato full-frame a 35 mm o obiettivi dedicati formato APS-C. Quando si usano obiettivi dedicati formato APS-C, l'angolo di visione corrisponde a circa 1,5 volte la lunghezza focale indicata sull'obiettivo.

5: impostazione della lingua e dell'orologio

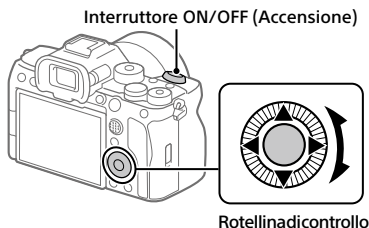

- 1** Portare l'interruttore ON/OFF (Accensione) su "ON" per accendere la fotocamera.
- 2** Selezionare la lingua desiderata e premere al centro della rotellina di controllo.
- 3** Assicurarsi che l'opzione [Immissione] sia selezionata nella schermata di conferma di area/data/ora, quindi premere al centro della rotellina di controllo.
- 4** Selezionare l'area geografica desiderata, impostare [Ora legale], quindi premere al centro.
 - L'[Ora legale] può essere attivata/disattivata usando la parte superiore/inferiore della rotellina di controllo.
- 5** Impostare il formato della data (anno/mese/giorno), quindi premere al centro.

6 Impostare la data e l'ora (ore/minuti/secondi), quindi premere al centro.

- Per impostare nuovamente la data e l'ora o l'area geografica in un secondo momento, selezionare MENU →  (Impostazione) → [Fuso orario/Data] → [Imp. F. or./Data/Ora].
-

Nota

- L'orologio incorporato della fotocamera potrebbe presentare errori di tempo. Regolare l'ora a intervalli regolari.

6: ripresa di immagini

Ripresa di immagini statiche (Auto. intellig.)

Questa sezione illustra come riprendere immagini statiche nel modo [Auto. intellig.]. Nel modo [Auto. intellig.], la fotocamera mette a fuoco e determina automaticamente l'esposizione in base alle condizioni di ripresa.

1 Portare la manopola del modo su **AUTO** (Modo Autom.co).

Il modo di ripresa sarà impostato su **i** (Auto. intellig.).

- Ruotare la manopola del modo tenendo premuto il tasto di sblocco della manopola del modo al centro della manopola del modo.

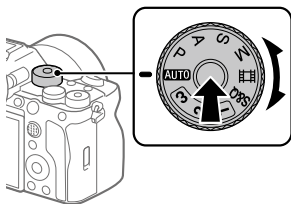

2 Regolare il monitor ad un'angolazione in cui sia facilmente visibile e reggere la fotocamera. In alternativa, guardare attraverso il mirino e reggere la fotocamera.

3 Quando è montato un obiettivo con zoom, ingrandire l'aspetto dei soggetti ruotando l'anello di zoom.

4 Premere a metà il pulsante di scatto per mettere a fuoco.

Quando l'immagine è a fuoco, viene emesso un segnale acustico e l'indicatore (come ●) si accende.

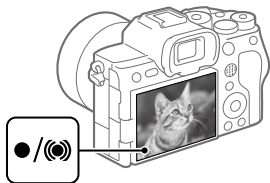

5 Premere a fondo il pulsante di scatto.

■ Per riprodurre le immagini

Premere il tasto  (Riproduzione) per riprodurre le immagini. È possibile selezionare l'immagine desiderata usando la rotellina di controllo.

■ Per eliminare l'immagine visualizzata

Premere il tasto  (Cancellazione) mentre è visualizzata un'immagine per eliminarla. Selezionare [Canc.] usando la rotellina di controllo nella schermata di conferma, quindi premere al centro della rotellina di controllo per eliminare l'immagine.

■ Per riprendere le immagini in più modi di ripresa

Portare la manopola del modo sul modo desiderato a seconda del soggetto o dello scopo della ripresa.

Ripresa di filmati

È possibile impostare il formato di registrazione e l'esposizione e registrare filmati usando le voci di menu dedicate ai filmati.

1 Portare la manopola del modo su (Filmato).

- Ruotare la manopola del modo tenendo premuto il tasto di sblocco della manopola del modo al centro della manopola del modo.

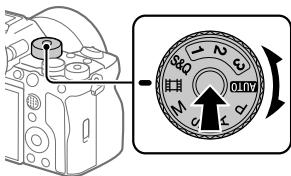

2 Premere il tasto MOVIE (Filmato) per avviare la registrazione.

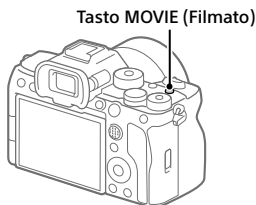

3 Premere nuovamente il tasto MOVIE per arrestare la registrazione.

■ Per riprodurre i filmati

Premere il tasto  (Riproduzione) per passare al modo di riproduzione. Selezionare un filmato da riprodurre usando la rotellina di controllo, quindi premere al centro della rotellina di controllo per avviare la riproduzione.

■ Per cambiare il modo di esposizione per i filmati (P/A/S/M)

MENU →  (Ripresa) → [Modo ripresa] → [Modo esposizione] →
Selezionare il modo di esposizione desiderato a seconda del soggetto o dello scopo della ripresa.

Trasferimento di immagini in uno smartphone

È possibile trasferire immagini a uno smartphone collegando la fotocamera allo smartphone tramite Wi-Fi.

 : operazioni da eseguire sullo smartphone

 : operazioni da eseguire sulla fotocamera

1 : installare Imaging Edge Mobile nello smartphone.

Per collegare la fotocamera allo smartphone, è richiesto Imaging Edge Mobile.



Installare anticipatamente Imaging Edge Mobile nello smartphone.

Se Imaging Edge Mobile è già installato nello smartphone, assicurarsi di aggiornarlo alla versione più recente.





<https://www.sony.net/iem/>

2 Collegare la fotocamera allo smartphone usando il QR Code.

- ①  : MENU →  (Rete) → [Trasf./Remoto] → [Invia a Smartphone] → [Seleziona su Qst. dispositivo] → Selezionare [Qs. imm.], [Tutto con questa dat.] o [Immagini multiple] come metodo per il trasferimento delle immagini.

Per selezionare immagini nello smartphone, selezionare [Seleziona su Smartphone].

- ②  : avviare Imaging Edge Mobile nello smartphone, quindi selezionare [Collegamento a una nuova fotocamera].

- ③  : eseguire la scansione del QR Code visualizzato sulla fotocamera mentre sullo smartphone viene mostrata la schermata [Collegare tramite il QR Code della fotocamera].



3 Le immagini selezionate vengono trasferite.

Quando si trasferiscono le immagini dopo la prima volta, eseguire il passaggio 2-① descritto in precedenza sulla fotocamera. In seguito, avviare Imaging Edge Mobile sullo smartphone e selezionare la fotocamera da collegare dallo schermo dello smartphone.

Per i dettagli su come stabilire la connessione a uno smartphone, consultare i seguenti siti di supporto:
<https://www.sony.net/dics/iem02/>

- Per i dettagli sugli altri metodi di connessione, sui tipi di immagini che è possibile trasferire o su come usare lo smartphone come telecomando per azionare la fotocamera, consultare la "Guida".
- Non è garantito che le funzioni Wi-Fi introdotte in questo manuale operino correttamente su tutti gli smartphone o tablet.
- Le funzioni Wi-Fi di questa fotocamera non sono disponibili quando si è connessi a una LAN wireless pubblica.

Gestione e modifica delle immagini su computer

Collegando la fotocamera ad un computer usando un cavo USB o inserendo la scheda di memoria della fotocamera nel computer, è possibile importare le immagini registrate nel computer.

È possibile eseguire la ripresa remota da un computer e regolare o sviluppare le immagini RAW registrate con la fotocamera usando la suite software Imaging Edge Desktop.

Per i dettagli sui software per computer, fare riferimento al seguente URL:
<https://www.sony.net/disoft/>

Note sull'uso della fotocamera

Oltre a questa sezione, vedere anche le "Precauzioni" nella Guida.

Note sulla manipolazione del prodotto

- Questa fotocamera è progettata per essere resistente alla polvere e resistente agli spruzzi, ma non è garantito che eviti completamente la penetrazione di goccioline d'acqua o di polvere.
- Non esporre l'obiettivo o il mirino a fonti di luce forti come la luce solare. Per l'effetto di condensazione dell'obiettivo, ciò potrebbe causare fumo, fuoco o un malfunzionamento all'interno del corpo della fotocamera o dell'obiettivo stesso. Se si deve lasciare la fotocamera esposta a una fonte di luce, come la luce solare, applicare il copriobiettivo sull'obiettivo.
- Quando si riprende con retroilluminazione, tenere il sole sufficientemente lontano dall'angolo di visione. In caso contrario, la luce solare può focalizzarsi all'interno della fotocamera e causare fumo o fuoco. La luce solare può causare fumo o fuoco anche se leggermente spostata dall'angolo di visione.
- Non esporre direttamente l'obiettivo a fasci di luce quali i raggi laser. Ciò potrebbe danneggiare il sensore dell'immagine e provocare malfunzionamenti della fotocamera.
- Non guardare la luce solare o una sorgente luminosa intensa attraverso l'obiettivo smontato. Ciò può provocare danni permanenti agli occhi.
- Questa fotocamera (accessori inclusi) contiene magneti che potrebbero interferire con pacemaker, valvole shunt programmabili per il trattamento dell'idrocefalo o altri dispositivi medicali. Non collocare questa fotocamera nelle vicinanze di persone che fanno uso di tali dispositivi medicali. Consultare il proprio medico prima di usare questa fotocamera se si fa uso di dispositivi medicali.
- Aumentare gradualmente il volume. I forti rumori improvvisi possono danneggiare le orecchie. Prestare particolare attenzione quando si ascoltano le cuffie.
- Non lasciare i componenti del dispositivo alla portata dei bambini. Ciò potrebbe causare un incidente o lesioni.

Note sul monitor e sul mirino elettronico

- Il monitor e il mirino elettronico sono fabbricati usando una tecnologia ad altissima precisione e perciò oltre il 99,99% dei pixel sono operativi per l'uso effettivo. Tuttavia, potrebbero esserci dei minuscoli punti neri e/o luminosi (bianchi, rossi, blu o verdi) che appaiono costantemente sul monitor e sul mirino elettronico. Questi punti sono normali nel processo di fabbricazione e non influiscono in alcun modo sulle immagini.
- Quando si riprende con il mirino, si potrebbero verificare dei sintomi come l'affaticamento degli occhi, la stanchezza, il mal d'auto o la nausea. Si consiglia di fare una pausa ad intervalli regolari quando si sta riprendendo con il mirino.
- Se il monitor o il mirino elettronico è danneggiato, smettere immediatamente di usare la fotocamera. Le parti danneggiate potrebbero causare lesioni alle mani, al viso ecc.

Note sulla ripresa continua

Durante la ripresa continua, il monitor o il mirino possono lampeggiare tra la schermata di ripresa e lo schermo vuoto. Se si continua a guardare lo schermo in questa situazione, si potrebbero verificare sintomi sgradevoli come sensazioni di malessere. Se si verificano sintomi di disagio, smettere di usare la fotocamera e, se necessario, consultare un medico.

Note sulla registrazione per lunghi periodi di tempo o sulla registrazione di filmati 4K

- Il corpo della fotocamera e la batteria si possono riscaldare con l'uso, ciò è normale.
- Se la stessa porzione di pelle tocca la fotocamera per un periodo di tempo prolungato durante l'uso della fotocamera, anche se questa non sembra essere molto calda, può causare i sintomi di un'ustione a bassa temperatura, quali l'arrossamento o la formazione di vesciche. Prestare particolare attenzione nelle seguenti situazioni e utilizzare un treppiede ecc.
 - Quando si utilizza la fotocamera in un ambiente con temperatura elevata
 - Quando la fotocamera viene utilizzata da persone con problemi di circolazione e ridotta sensibilità della pelle
 - Quando si utilizza la fotocamera con l'opzione [Temp. ali. DIS. auto.] impostata su [Alto].

Note sull'uso delle schede di memoria

- Al termine della registrazione, la scheda di memoria potrebbe riscaldarsi. Non si tratta di un malfunzionamento.
- Se sul monitor appare  (icona di avvertimento per il surriscaldamento), non rimuovere subito la scheda di memoria dalla fotocamera. Attendere invece un po' di tempo dopo lo spegnimento della fotocamera, quindi rimuovere la scheda di memoria. Se si tocca la scheda di memoria mentre è calda, la scheda potrebbe cadere ed essere danneggiata. Fare attenzione quando si rimuove la scheda di memoria.

Obiettivi/accessori Sony

L'utilizzo di questa unità con prodotti di altre marche potrebbe alterarne le prestazioni e causare incidenti o malfunzionamenti.

Informazioni sui dati tecnici descritti in questo manuale

I dati sulle prestazioni e le caratteristiche tecniche si riferiscono alle seguenti condizioni, ad eccezione di quanto descritto in questo manuale: temperatura ambiente normale di 25 °C, e utilizzo di batteria con carica completa, caricata fino a quando la spia di carica non si è spenta.

Avvertenza sui diritti d'autore

I programmi televisivi, i film, le videocassette e altri materiali possono essere protetti dai diritti d'autore. La registrazione non autorizzata di tali materiali può essere contraria alle norme delle leggi sui diritti d'autore.

Note sulle informazioni sulla posizione

Se si carica e si condivide un'immagine taggata con una posizione, si può rivelare accidentalmente questa informazione a terzi. Per evitare che terzi ottengano informazioni sulla posizione, impostare [Colleg. info. località] su [Disattiv.] prima di riprendere le immagini.

Note sullo smaltimento o sul trasferimento di questo prodotto ad altri

Quando si smaltisce o si trasferisce questo prodotto ad altri, accertarsi di eseguire la seguente operazione per proteggere le informazioni private.

- [Ripristino impostaz.] → [Inizializzazione]

Note sullo smaltimento o sul trasferimento di una scheda di memoria ad altri

L'esecuzione di [Formatta] o [Canc.] sulla fotocamera o in un computer potrebbe non eliminare completamente i dati presenti sulla scheda di memoria. Qualora si trasferisca una scheda di memoria ad altri, è consigliabile eliminare completamente i dati utilizzando un software per l'eliminazione dei dati. Qualora si smaltisca una scheda di memoria, è consigliabile distruggerla fisicamente.

Nota sulle funzioni di rete

Quando si usano le funzioni di rete, terze parti indesiderate sulla rete potrebbero accedere alla fotocamera, a seconda dell'ambiente di utilizzo. Per esempio, l'accesso non autorizzato alla fotocamera potrebbe verificarsi in ambienti di rete in cui un altro dispositivo di rete è connesso alla rete o vi si può connettere senza autorizzazione. Sony declina ogni responsabilità per eventuali perdite o danni causati dalla connessione a tali ambienti di rete.

Nota sulla banda 5 GHz per la LAN wireless

Quando si utilizza la funzione LAN wireless all'aperto, impostare la banda a 2,4 GHz procedendo come segue.

- MENU →  (Rete) → [Wi-Fi] → [Banda freq. Wi-Fi]

Come disattivare temporaneamente le funzioni di rete wireless (Wi-Fi ecc.)

Quando ci si imbarca su un aereo ecc., è possibile disattivare temporaneamente tutte le funzioni di rete wireless con [Modo Aeroplano].

Cavo di alimentazione

Per i clienti di Regno Unito, Irlanda, Malta, Cipro e Arabia Saudita

Usare il cavo di alimentazione (A). Per motivi di sicurezza, il cavo di alimentazione (B) non è inteso per l'uso nelle nazioni/regioni indicate sopra e pertanto non deve venire usato in tali nazioni/regioni.

Per i clienti di altre nazioni/regioni dell'Unione Europea

Usare il cavo di alimentazione (B).

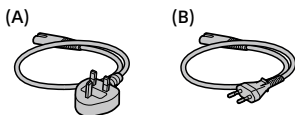

Schede di memoria utilizzabili

Questa fotocamera supporta schede di memoria CFexpress Type A e schede di memoria SD (compatibili con UHS-I e UHS-II).

Quando si usano schede di memoria microSD con questa fotocamera, assicurarsi di utilizzare l'adattatore appropriato.

Per la ripresa di immagini statiche

È possibile utilizzare le seguenti schede di memoria.

- Schede di memoria CFexpress Type A
- Schede di memoria SD/SDHC/SDXC

Per la registrazione di filmati

I formati di registrazione dei filmati e le schede di memoria compatibili sono i seguenti.

 Formato file	Velocità in bit registrabile massima	Schede di memoria supportate
XAVC S HD	100 Mbps	<ul style="list-style-type: none">• Scheda di memoria CFexpress Type A• Scheda SDHC/SDXC (U3 o superiore)
XAVC S 4K	280 Mbps	<ul style="list-style-type: none">• Scheda di memoria CFexpress Type A (VPG200 o superiore)• SDXC V60 o superiore
XAVC HS 4K	280 Mbps	
XAVC S-I 4K	600 Mbps	<ul style="list-style-type: none">• Scheda di memoria CFexpress Type A (VPG200 o superiore)• SDXC V90 o superiore
XAVC S-I HD	222 Mbps	

Per informazioni sulle schede di memoria utilizzabili per la ripresa [Movimento L&R], consultare la "Guida".

Nota

- Durante la ripresa di un filmato proxy, potrebbe essere necessaria una scheda di memoria a velocità superiore.
- Non è possibile utilizzare le schede di memoria CFexpress Type B.
- Se si usa una scheda di memoria SDHC per registrare un filmato XAVC S per periodi di tempo prolungati, i filmati registrati vengono divisi in file di 4 GB.
- Quando si registra un filmato su schede di memoria negli slot 1 e 2 con le seguenti impostazioni della fotocamera, inserire due schede di memoria con lo stesso file system.

Non è possibile registrare simultaneamente filmati usando una combinazione dei file system exFAT e FAT32.

Scheda di memoria	File system
Scheda di memoria CFexpress Type A, scheda di memoria SDXC	exFAT
Scheda di memoria SDHC	FAT32

- Caricare sufficientemente il pacco batteria prima di tentare di recuperare i file di database nella scheda di memoria.

Dati tecnici

Fotocamera

[Sistema]

Tipo di fotocamera:
Fotocamera digitale con obiettivo intercambiabile
Obiettivo: obiettivo con montaggio E Sony

[Sensore dell'immagine]

Formato immagine: full-frame a 35 mm (35,6 mm × 23,8 mm), sensore dell'immagine CMOS
Numero effettivo di pixel della fotocamera: Circa 12 100 000 pixel
Numero totale di pixel della fotocamera: Circa 12 900 000 pixel

[SteadyShot]

Sistema di stabilizzazione delle immagini con sensore integrato nella fotocamera

[Antipolvere]

Funzione antipolvere che implementa il rivestimento antistatico e la vibrazione ultrasonica

[Sistema di messa a fuoco automatica]

Sistema di rilevamento: Sistema di rilevamento di fase/sistema di rilevamento del contrasto
Intervallo di sensibilità: da -6 EV a +20 EV (equivalente a ISO 100, F2,0)

[Mirino Elettronico]

Tipo: mirino elettronico da 1,6 cm (tipo 0,64)
Numero totale di punti: 9 437 184 punti
Ingrandimento: Circa 0,90× con obiettivo da 50 mm all'infinito, -1 m⁻¹

Punto dell'occhio: circa 25 mm dall'oculare e circa 21 mm dalla cornice dell'oculare a -1 m⁻¹
Regolazione diottrica: da -4,0 m⁻¹ a +3,0 m⁻¹

[Monitor]

Drive TFT da 7,5 cm (tipo 3,0), touch panel
Numero totale di punti: 1 440 000 punti

[Controllo dell'esposizione]

Metodo di misurazione: Misurazione valutativa a 1 200 zone
Intervallo di misurazione: da -3 EV a +20 EV (equivalente a ISO 100 con obiettivo F2,0)
Sensibilità ISO (indice di esposizione consigliato):
Immagini statiche: da ISO 80 a ISO 102400 (ISO esteso: minimo ISO 40, massimo ISO 409600)
Filmati: equivalente a ISO 80 fino a ISO 102400 (ISO esteso: massimo ISO 409600)

[Otturatore]

Tipo: A controllo elettronico, verticale-trasversale, di tipo a piano focale
Intervallo di velocità:
Immagini statiche: da 1/8 000 di secondo a 30 secondi, BULB
Filmati: Da 1/8 000 di secondo a 1/4 di secondo
Dispositivi compatibili con 60p (dispositivi compatibili con 50p): fino a 1/60 (1/50) di secondo in modo AUTO (fino a 1/30 (1/25) di secondo in modo otturatore lento automatico)
Velocità di sincronizzazione flash: 1/250 di secondo (con flash prodotti da Sony)

[Formato di registrazione]

Formato file: JPEG (conforme a DCF Ver. 2.0, Exif Ver. 2.32, MPF Baseline), HEIF (conforme a MPEG-A MIAF), RAW (conforme al formato Sony ARW 4.0)

Filmati (formato XAVC HS):

XAVC ver 2.0: conforme con il formato MP4

Video: MPEG-H HEVC/H.265

Audio: LPCM a 2 canali (48 kHz 16 bit), LPCM a 4 canali (48 kHz 24 bit)*1

LPCM a 2 canali (48 kHz 24 bit)*1

MPEG-4 AAC-LC a 2 canali*2

Filmati (formato XAVC S):

XAVC ver 2.0: conforme con il formato MP4

Video: MPEG-4 AVC/H.264

Audio: LPCM 2 canali (48 kHz 16 bit), LPCM 4 canali (48 kHz 24 bit)*1

LPCM a 2 canali (48 kHz 24 bit)*1

MPEG-4 AAC-LC a 2 canali*2

*1 Quando si usano accessori che supportano l'uscita 4 canali e 24 bit con la slitta multi interfaccia

*2 Filmati proxy

[Supporto di registrazione]

SLOT 1/SLOT 2:

Slot per schede di memoria CFexpress Type A e schede SD (compatibili con UHS-I e UHS-II)

[Terminali di ingresso/uscita]

Terminale USB Type-C:

SuperSpeed USB 5 Gbps (USB 3.2)

Compatibile con USB Power Delivery

Terminale USB multiplo/Micro*:

Hi-Speed USB (USB 2.0)

* Supporta dispositivi compatibili con USB micro.

HDMI: terminale tipo A HDMI

Terminale  (Microfono):

Minipresa stereo \varnothing 3,5 mm

Terminale  (Cuffie):

Minipresa stereo \varnothing 3,5 mm

[Generali]

Potenza nominale di ingresso:

7,2 V , 4,3 W

Temperatura di esercizio:

Da 0 a 40 °C

Temperatura di conservazione:

Da -20 a 55 °C

Dimensioni (L/A/P) (circa):

128,9 × 96,9 × 80,8 mm

128,9 × 96,9 × 69,7 mm

(dall'impugnatura al monitor)

Peso (circa):

699 g (inclusi pacco batteria e scheda di memoria SDXC)

[LAN wireless]

Formato supportato:

IEEE 802.11 a/b/g/n/ac

Banda di frequenza: 2,4 GHz/5 GHz

Sicurezza: WEP/WPA-PSK/WPA2-PSK

Metodo di connessione:

Wi-Fi Protected Setup™ (WPS)/ manuale

Metodo di accesso: Modo infrastruttura

[NFC]

Tipo di tag: conforme a

NFC Forum Type 3 Tag

[Comunicazioni Bluetooth]

Standard Bluetooth ver. 5

Banda di frequenza: 2,4 GHz

Carica-batteria BC-QZ1

Potenza nominale di ingresso:

100 - 240 V , 50/60 Hz, 0,38 A

Potenza nominale di uscita:

8,4 V , 1,6 A

Pacco Batteria Ricaricabile NP-FZ100



Tensione nominale: 7,2 V 

Il disegno e le caratteristiche tecniche sono soggetti a modifiche senza preavviso.

Informazioni sulla compatibilità dei dati immagine

- Questa fotocamera è conforme allo standard universale DCF (Design rule for Camera File system) stabilito da JEITA (Japan Electronics and Information Technology Industries Association).
- La riproduzione delle immagini registrate con la fotocamera su un altro dispositivo e la riproduzione sulla fotocamera delle immagini registrate o modificate con un altro dispositivo non sono garantite.

Marchi di fabbrica

- XAVC S e  sono marchi registrati di Sony Corporation.
- XAVC HS e  sono marchi registrati di Sony Corporation.
- Mac è un marchio di Apple Inc., registrato negli Stati Uniti e in altre nazioni.
- iPhone e iPad sono marchi di Apple Inc., registrati negli Stati Uniti e in altre nazioni.
- USB Type-C® e USB-C® sono marchi registrati di USB Implementers Forum.
- I termini HDMI e HDMI High-Definition Multimedia Interface e il logo HDMI sono marchi o marchi registrati di HDMI Licensing Administrator, Inc. negli Stati Uniti e in altri paesi.
- Microsoft e Windows sono marchi registrati o marchi di Microsoft Corporation negli Stati Uniti e/o in altre nazioni.
- Il logo SDXC è un marchio di SD-3C, LLC.
- Il logo CFexpress Type A è un marchio di CompactFlash Association.

- Android e Google Play sono marchi o marchi registrati di Google LLC.
- Wi-Fi, il logo Wi-Fi e Wi-Fi Protected Setup sono marchi registrati o marchi di Wi-Fi Alliance.
- Il contrassegno N è un marchio di fabbrica o marchio di fabbrica registrato di NFC Forum, Inc. negli Stati Uniti e in altre nazioni.
- Il marchio denominativo Bluetooth® e i relativi loghi sono marchi registrati di proprietà di Bluetooth SIG, Inc. e il loro utilizzo è concesso in licenza a Sony Corporation.
- QR Code è un marchio di Denso Wave Inc.
- Inoltre, i nomi dei sistemi e dei prodotti usati in questo manuale sono, in generale, marchi o marchi registrati dei loro rispettivi sviluppatori o produttori. Tuttavia, i contrassegni ™ o ® potrebbero non essere usati in tutti i casi in questo manuale.



Sul sito web di Assistenza clienti è possibile trovare informazioni aggiuntive su questo prodotto e le risposte alle domande frequenti.

<https://www.sony.net/>

Consulte o Guia de ajuda!



O “Guia de ajuda” é um manual online que pode ler no seu computador ou smartphone. Consulte-o para mais detalhes sobre itens do menu, utilização avançada e as informações mais recentes sobre a câmara.



Digitalize aqui

https://rd1.sony.net/help/ilc/2010/h_zz/

ILCE-7SM3 Guia de ajuda



Manual de instruções (este livro)



Este manual apresenta algumas funções básicas.

Para o guia de início rápido, consulte “Guia de início” (página 3). O “Guia de início” apresenta os procedimentos iniciais desde o momento em que abre a embalagem até disparar o obturador para a primeira foto.

Manual da Câmara



O [Manual da Câmara] mostra explicações dos itens do menu no monitor da câmara.

Pode extrair rapidamente informação durante a fotografia.

No menu do ecrã, selecione um item para o qual pretende ver uma descrição e, depois, carregue no botão  (Apagar).

1: Verificar a câmara e os itens fornecidos

O número entre parênteses indica o número de peças.

- Câmera (1)
- Carregador de pilhas (1)



- Cabo de alimentação (1)*
(fornecido em alguns países/
regiões)



* Vários cabos de alimentação podem ser fornecidos com este equipamento. Utilize o que for adequado para o seu país/região. Consulte a página 19.

- Bateria recarregável NP-FZ100 (1)



- Cabo USB Type-C® (1)

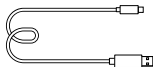

- Correia do ombro (1)

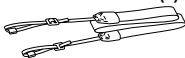

- Tampa do corpo da câmara (1)
(Colocada na câmara)



- Protetor do cabo (1)



- Tampa da sapata (1) (Colocada na câmara)
- Ocular (1) (Colocada na câmara)
- Manual de instruções (1) (este manual)
- Guia de referência (1)

2: Preparar a bateria

1 Insira a bateria no carregador de pilhas.

- Coloque a bateria no carregador de pilhas na direção da ▲.
- Deslize a bateria na direção da seta até onde conseguir ir.

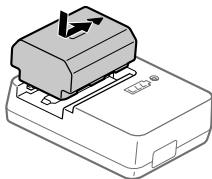

2 Ligue o carregador de pilhas a uma tomada de parede utilizando o cabo de alimentação (fornecido).

- Quando o carregamento começar, a luz CHARGE no carregador de pilhas acende-se. Quando o carregamento tiver terminado, a luz CHARGE e todos os indicadores apagam-se.

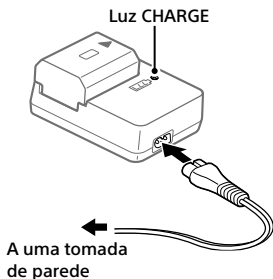

3 Insira a bateria na câmara.

- Abra a tampa do compartimento da bateria e, em seguida, insira a bateria enquanto carrega na alavanca de bloqueio.
- Empurre a bateria até que esta bloqueie no lugar e, depois, feche a tampa.

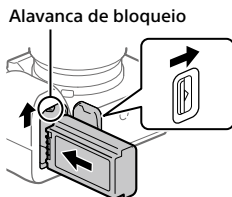

Carregar a bateria com a bateria inserida na câmara

Desligue a alimentação da câmara e ligue o terminal USB Type-C da câmara a uma fonte de alimentação externa, como um transformador de CA USB ou uma bateria móvel comercialmente disponível utilizando um cabo USB. Quando um dispositivo compatível com USB-PD (USB Power Delivery) estiver ligado à câmara, é possível um carregamento rápido.

Nota

- O carregamento por USB não é possível a partir do Multi Terminal/Terminal Micro USB.
- O funcionamento com todos os dispositivos compatíveis com USB-PD não é garantido.
- Recomendamos a utilização de um dispositivo compatível com USB-PD com uma saída de 9V/3A ou 9V/2A.

3: Inserir um cartão de memória na câmara

Pode utilizar cartões de memória CFexpress Type A e cartões de memória SD com esta câmara (página 20).

1 Abra a tampa do cartão de memória.

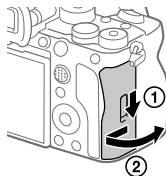

2 Insira o cartão de memória na Ranhura 1.

- Tanto a Ranhura 1 como a Ranhura 2 suportam cartões de memória CFexpress Type A e cartões de memória SD.
- Insira um cartão de memória CFexpress Type A com a etiqueta virada para o monitor e um cartão de memória SD com o terminal virado para o monitor. Insira o cartão até que encaixe no lugar com um estalido.
- Pode mudar a ranhura do cartão de memória a utilizar selecionando MENU → (Fotografia) → [Multimédia] → Def. suporte grav.] → [Prior. suporte grav.]. A Ranhura 1 é usada nas predefinições.

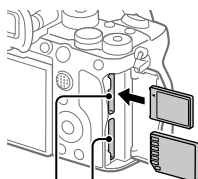

Ranhura 1 Ranhura 2

Sugestão

- Quando usa um cartão de memória com a câmara pela primeira vez, recomenda-se que formate o cartão na câmara para obter um desempenho mais estável do cartão de memória.

4: Colocar uma objetiva

1 Retire a tampa do corpo da câmara e a tampa de trás da objetiva da traseira da objetiva.

- Quando mudar a objetiva, faça-o rapidamente num ambiente sem pó para impedir que pó ou detritos entrem na câmara.
-

2 Ao alinhar as marcas de índice brancas (índices de montagem), empurre a objetiva suavemente em direção à câmara. Em seguida, rode a objetiva lentamente na direção da seta até encaixar no lugar com um estalido.

- Certifique-se de que o suporte está virado para baixo para evitar que o pó e os detritos entrem na câmara.

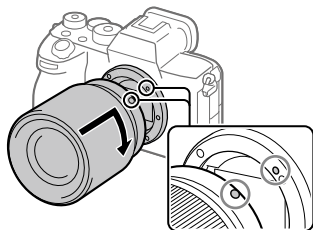

Nota

- Se quiser fotografar imagens “full-frame”, utilize uma objetiva compatível com o tamanho “full-frame”.
- Não carregue no botão de soltar a objetiva quando colocar uma objetiva.
- Não segure na parte da objetiva que esteja saída para fazer zoom ou ajustamento do foco.

■ Para retirar a objetiva

Continue a carregar no botão de soltar a objetiva e rode a objetiva na direção da seta até parar.

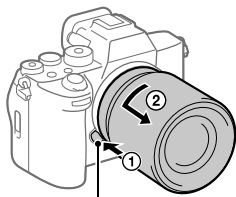



Botão de soltar a objetiva

■ Objetivas compatíveis

Pode utilizar objetivas compatíveis com o formato "full-frame" de 35 mm ou objetivas dedicadas de tamanho APS-C nesta câmara. Quando usa objetivas dedicadas de tamanho APS-C, o ângulo de visão corresponderá aproximadamente a 1,5 vezes a distância focal indicada na objetiva.

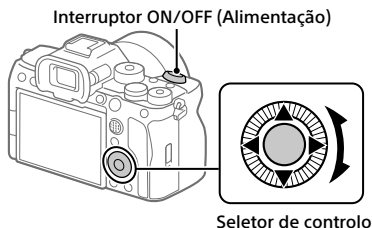
5: Definir o idioma e o relógio



- 1 Regule o interruptor ON/OFF (Alimentação) para "ON" para ligar a câmara.**
- 2 Selecione o idioma desejado e depois carregue no centro do seletor de controle.**
- 3 Certifique-se de que [Confirmar] está selecionado no ecrã de confirmação de área/data/hora e, em seguida, carregue no centro do seletor de controle.**
- 4 Selecione a localização geográfica pretendida, defina [Hora de verão] e, em seguida, carregue no centro.**
 - [Hora de verão] pode ser ligada/desligada utilizando a parte superior/inferior do seletor de controle.
- 5 Defina o formato da data (ano/mês/dia) e carregue no centro.**
- 6 Defina a data e a hora (hora/minuto/segundo) e carregue no centro.**
 - Para definir a data e a hora ou a localização geográfica novamente mais tarde, selecione MENU →  (Configuração) → [Área/Data] → [Def. Área/Data/Hora].

Nota

- O relógio incorporado da câmara pode apresentar erros de tempo. Ajuste a hora em intervalos regulares.

6: Fotografar imagens

Fotografar imagens fixas (Auto inteligente)

Esta secção descreve como fotografar imagens fixas no modo [Auto inteligente]. No modo [Auto inteligente], a câmara foca automaticamente e determina automaticamente a exposição com base nas condições de fotografia.

1 Defina o seletor de modo para **AUTO** (Modo Auto).

O modo de fotografia será definido para  (Auto inteligente).

- Rode o seletor de modo enquanto carrega no botão de soltar o bloqueio do seletor de modo no centro do seletor de modo.

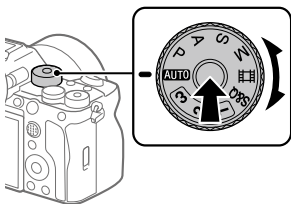

2 Ajuste o monitor para um ângulo facilmente visível e segure a câmara. Em alternativa, olhe através do visor e segure na câmara.

3 Quando uma objetiva zoom estiver montada, aumente a aparência dos motivos rodando o anel de zoom.

4 Carregue até meio no botão do obturador para focar.

Quando a imagem estiver focada, ouve-se um sinal sonoro e o indicador (por exemplo ●) acende-se.

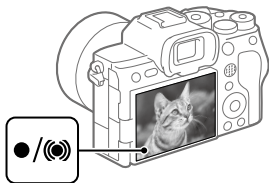

5 Carregue no botão do obturador completamente até ao fim.

■ Para reproduzir imagens

Carregue no botão  (Reprodução) para reproduzir imagens. Pode seleccionar a imagem desejada usando o seletor de controlo.

■ Para apagar a imagem visualizada

Carregue no botão  (Apagar) enquanto uma imagem estiver visualizada para a apagar. Selecione [Apagar] usando o seletor de controlo no ecrã de confirmação, e depois carregue no centro do seletor de controlo para apagar a imagem.

■ Para fotografar imagens nos vários modos de fotografia

Defina o seletor de modo para o modo pretendido dependendo do motivo ou da finalidade da fotografia.

Gravar filmes

Pode definir o formato de gravação e exposição e gravar filmes utilizando os itens do menu dedicados para filmes.

1 Defina o seletor de modo para (Filme).

- Rode o seletor de modo enquanto carrega no botão de soltar o bloqueio do seletor de modo no centro do seletor de modo.

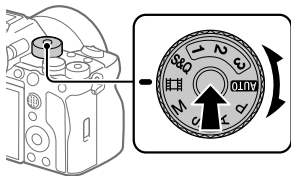

PT

2 Carregue no botão **MOVIE (Filme)** para iniciar a gravação.

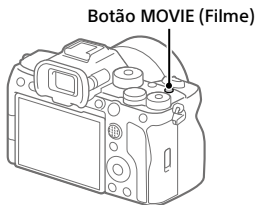

3 Carregue novamente no botão MOVIE para parar a gravação.

■ Reproduzir filmes

Carregue no botão  (Reprodução) para comutar para o modo de reprodução. Selecione um filme a reproduzir usando o seletor de controlo e carregue no centro do seletor de controlo para iniciar a reprodução.

■ Alterar o modo de exposição para filmes (P/A/S/M)

MENU →  (Fotografia) → [Modo fotografia] → [Modo Exposição] →

Selecione o modo de exposição pretendido, dependendo do motivo ou da finalidade da gravação.

Transferir imagens para um smartphone

Pode transferir imagens para um smartphone ligando a câmara e um smartphone através de Wi-Fi.

: Operações realizadas no smartphone

: Operações realizadas na câmara

1 : Instale Imaging Edge Mobile no seu smartphone.

Para ligar a câmara e o seu smartphone, é necessário Imaging Edge Mobile.

Instale previamente Imaging Edge Mobile no seu smartphone.



Se Imaging Edge Mobile já estiver instalada no seu smartphone, certifique-se de que a atualiza para a versão mais recente.



<https://www.sony.net/iem/>

PT

2 Ligue a câmara e o seu smartphone usando o QR Code.

- ①  : MENU →  (Rede) → [Transf./Remota] → [Env. p/ Smartphone] → [Selecionar Neste Dispositivo] → Selecione [Esta Imag], [Todas com esta data], ou [Múltiplas Imagens] como método para transferir imagens.

Se quiser seleccionar imagens no smartphone, selecione [Selecionar no Smartphone].

- ②  : Inicie Imaging Edge Mobile no seu smartphone e selecione [Ligar uma nova câmara].

- ③  : Digitalize o QR Code visualizado na câmara enquanto o ecrã [Ligar com o QR Code da câmara] for visualizado no smartphone.



3 As imagens selecionadas serão transferidas.

Ao transferir imagens após a primeira vez, execute o Passo 2–① acima na câmara.

Depois disso, inicie Imaging Edge Mobile no seu smartphone e selecione a câmara a ser ligada a partir do ecrã do smartphone.

Para mais detalhes sobre como ligar a um smartphone, consulte os seguintes sites de apoio:

<https://www.sony.net/dics/iem02/>

- Para mais detalhes sobre outros métodos de ligação, tipos de imagens que podem ser transferidas ou como utilizar o smartphone como um telecomando para operar a câmara, consulte o “Guia de ajuda”.
- As funções Wi-Fi introduzidas neste manual não têm garantia de funcionarem em todos os smartphones ou tablets.
- As funções Wi-Fi desta câmara não estão disponíveis quando estiver ligado a uma LAN pública sem fios.

Gerir e editar imagens num computador

Ao ligar a câmara a um computador utilizando um cabo USB ou inserindo o cartão de memória da câmara no computador, pode importar imagens gravadas para o computador.

Pode efetuar fotografia remota a partir de um computador e ajustar ou desenvolver imagens RAW gravadas com a câmara utilizando o pacote de software Imaging Edge Desktop.

Para mais detalhes sobre o software informático, consulte o seguinte URL:
<https://www.sony.net/disoft/>

Notas sobre a utilização da sua câmara

Juntamente com esta secção, consulte também “Precauções” no Guia de ajuda.

Notas sobre o manuseamento do produto

- Esta câmara foi concebida para ser resistente ao pó e aos salpicos, mas não é garantido que evite completamente a entrada de gotículas de água ou poeira.
- Não deixe a objetiva ou o visor exposto a uma fonte de luz forte como por exemplo a luz solar. Por causa da função de condensação da objetiva, ao fazê-lo pode provocar fumo, fogo ou um mau funcionamento no interior do corpo da câmara ou da objetiva. Se tiver de deixar a câmara exposta a uma fonte de luz como a luz solar, coloque a tampa da objetiva na objetiva.
- Quando fotografa com retroiluminação, mantenha o sol suficientemente afastado do ângulo de visão. Caso contrário, a luz solar pode focar no interior da câmara e provocar fumo ou fogo. Mesmo se o sol estiver ligeiramente afastado do ângulo de visão, ainda pode provocar fumo ou fogo.
- Não exponha a objetiva diretamente a feixes de luz, como por exemplo raios laser. Isso pode danificar o sensor de imagem e causar mau funcionamento da câmara.
- Não olhe para a luz solar nem para uma fonte de luz forte através da objetiva quando estiver desmontada. Isto pode resultar em danos irreparáveis para os olhos.
- Esta câmara (incluindo os acessórios) tem íman(es) que pode(m) interferir com pacemakers, válvulas de derivação programáveis para o tratamento de hidrocefalia ou outros dispositivos médicos. Não coloque esta câmara perto de pessoas que utilizam esses dispositivos médicos. Consulte o seu médico antes de utilizar esta câmara se utilizar qualquer um desses dispositivos médicos.
- Aumente o volume gradualmente. Os ruídos intensos repentinos podem danificar os seus ouvidos. Tenha especial cuidado ao ouvir com auscultadores.
- Não deixe as peças do dispositivo ao alcance das crianças. Pode causar um acidente ou ferimentos.

Notas sobre o monitor e o visor eletrónico

- O monitor e visor eletrónico são fabricados usando tecnologia com uma precisão extremamente alta, pelo que mais de 99,99% dos píxeis estão operacionais para utilização efetiva. Contudo, pode haver alguns pequenos pontos pretos e/ou pontos brilhantes (brancos, vermelhos, azuis ou verdes) que aparecem constantemente no monitor e visor eletrónico. Estes pontos são normais no processo de fabrico e não afetam em nada as imagens.
- Quando fotografar com o visor, pode experimentar sintomas como por exemplo fadiga visual, fadiga, enjoo ou náusea. Recomendamos que faça uma pausa em intervalos regulares quando estiver a fotografar com o visor.
- Se o monitor ou o visor eletrónico estiver danificado, deixe de utilizar a câmara imediatamente. As peças danificadas podem lesionar as suas mãos, rosto, etc.

Notas sobre fotografia contínua

Durante fotografia contínua, o monitor ou visor pode piscar entre o ecrã de fotografia e um ecrã negro. Se continuar a ver o ecrã nesta situação, pode sentir sintomas de desconforto como uma sensação de mal-estar. Se sentir sintomas de desconforto, deixe de usar a câmara e consulte o seu médico conforme necessário.

Notas sobre a gravação durante longos períodos de tempo ou gravação de filmes 4K

- O corpo da câmara e a bateria podem ficar quentes com a utilização – isso é normal.
- Se a mesma parte da sua pele toca na câmara durante um longo período de tempo durante a utilização da câmara, mesmo se não sentir a câmara quente, pode causar sintomas de uma queimadura de baixa temperatura como por exemplo vermelhidão ou bolhas.
Tome especial atenção nas seguintes situações e use um tripé, etc.
 - Quando usar a câmara num ambiente de temperatura elevada
 - Quando alguém com má circulação ou problemas de sensibilidade cutânea usa a câmara
 - Quando usar a câmara com a [Temp des. alim. auto] definida para [Alto].

Notas sobre a utilização de cartões de memória

- Quando a gravação estiver terminada, o cartão de memória pode ficar quente. Não se trata de um mau funcionamento.

- Se [!A] (ícone de aviso de sobreaquecimento) for visualizado no monitor, não retire imediatamente o cartão de memória da câmara. Em vez disso, aguarde um pouco depois de desligar a câmara e, em seguida, retire o cartão de memória. Se tocar no cartão de memória enquanto estiver quente, pode deixá-lo cair e o cartão de memória pode ficar danificado. Tenha cuidado ao retirar o cartão de memória.

Objetivos/acessórios Sony

A utilização desta unidade com produtos de outros fabricantes pode afetar o respetivo desempenho, originando acidentes ou avarias.

Sobre as especificações dos dados descritos neste manual

Os dados sobre desempenho e especificações definem-se sob as seguintes condições, exceto conforme descrito neste manual: a uma temperatura ambiente normal de 25 °C, e usando uma bateria que foi totalmente carregada até o indicador luminoso de carga ter desligado.

Aviso sobre direitos de autor

Programas de televisão, filmes, cassetes de vídeo e outros materiais podem estar protegidos por direitos de autor. A gravação não autorizada destes materiais poderá contrariar o disposto nas leis de direitos de autor.

Notas sobre informação de localização

Se carregar e partilhar uma imagem etiquetada com uma localização, pode revelar acidentalmente a informação a terceiros. Para evitar que terceiros obtenham a sua informação de localização, defina [Lig. info. localização] para [Desligado] antes de fotografar imagens.

Notas sobre a eliminação ou transferência deste produto para outros

Quando eliminar ou transferir este produto para outros, certifique-se de que executa a seguinte operação para proteger a informação privada.

- [Repor Definições] → [Inicializar]

Notas sobre a eliminação ou transferência de cartão de memória para outros

Executar [Formatar] ou [Apagar] na câmara ou num computador pode não eliminar completamente os dados no cartão de memória. Quando transferir um cartão de memória para outros, recomendamos que elimine os dados completamente usando o software de eliminação de dados. Quando eliminar um cartão de memória, recomendamos que o destrua fisicamente.

Nota sobre as funções de rede

Quando utiliza as funções de rede, outras pessoas não intencionais na rede podem aceder à câmara, dependendo do ambiente de utilização.

Por exemplo, pode ocorrer acesso não autorizado à câmara em ambientes de rede em que outro dispositivo de rede esteja ligado ou possa ligar-se sem autorização. A Sony não se responsabiliza por qualquer perda ou danos causados pela ligação a esses ambientes de rede.

Nota sobre a banda de 5 GHz para LAN sem fios

Quando utilizar a função LAN sem fios em exteriores, defina a banda para 2,4 GHz seguindo o procedimento abaixo.

- MENU →  (Rede) → [Wi-Fi] → [Banda freq. Wi-Fi]

Como desligar temporariamente funções da rede sem fios (Wi-Fi, etc.)

Quando estiver a bordo de um avião, etc., pode desligar temporariamente todas as funções da rede sem fios usando [Modo de avião].

Cabo de alimentação

Para os clientes no Reino Unido, Irlanda, Malta, Chipre e Arábia Saudita Use o cabo de alimentação (A).

Por razões de segurança, o cabo de alimentação (B) não se destina aos países/regiões acima e, por conseguinte, não deve ser usado. Para os clientes noutros países/regiões da UE

Use o cabo de alimentação (B).

(A)

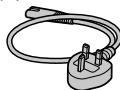

(B)



Cartões de memória que podem ser usados

Esta câmara suporta cartões de memória CFexpress Type A e cartões de memória SD (compatíveis com UHS-I e UHS-II).

Quando utilizar cartões de memória microSD com esta câmara, certifique-se de que utiliza o adaptador apropriado.

Para fotografar imagens fixas

Pode-se utilizar os seguintes cartões de memória.

- Cartões de memória CFexpress Type A
- Cartões de memória SD/SDHC/SDXC

Para gravação de filmes

Os formatos de gravação de filmes e cartões de memória compatíveis são os seguintes.

 Formato ficheiro	Taxa máxima de bits gravável	Cartão de memória suportado
XAVC S HD	100 Mbps	<ul style="list-style-type: none">• Cartão de memória CFexpress Type A• Cartão SDHC/SDXC (U3 ou superior)
XAVC S 4K	280 Mbps	<ul style="list-style-type: none">• Cartão de memória CFexpress Type A (VPG200 ou superior)• SDXC V60 ou superior
XAVC HS 4K	280 Mbps	
XAVC S-I 4K	600 Mbps	<ul style="list-style-type: none">• Cartão de memória CFexpress Type A (VPG200 ou superior)• SDXC V90 ou superior
XAVC S-I HD	222 Mbps	

Para mais informações sobre os cartões de memória que podem ser usados para gravação [Câmara L&R], consulte o “Guia de ajuda.”

Nota

- Ao gravar um filme proxy, pode ser necessário um cartão de memória de maior velocidade.
- Os cartões de memória CFexpress Type B não podem ser usados.
- Quando se utilizar um cartão de memória SDHC para gravar um filme XAVC S ao longo de períodos alargados de tempo, os filmes gravados serão divididos em ficheiros de tamanho de 4 GB.
- Quando gravar um filme em cartões de memória em ambas as Ranhuras 1 e 2 com as seguintes definições da câmara, insira dois cartões de memória com o mesmo sistema de ficheiros.

Os filmes não podem ser gravados simultaneamente quando usar uma combinação do sistema de ficheiros exFAT e sistema de ficheiros FAT32.

Cartão de memória	Sistema de ficheiros
Cartão de memória CFexpress Type A, cartão de memória SDXC	exFAT
Cartão de memória SDHC	FAT32

- Carregue a bateria o suficiente antes de tentar recuperar os ficheiros da base de dados no cartão de memória.

Especificações

Câmara

[Sistema]

Tipo de câmara:

Câmara Digital de Objetivas intercambiáveis

Objetiva: objetiva de montagem tipo E Sony

[Sensor de imagem]

Formato da imagem: 35 mm "full frame" (35,6 mm × 23,8 mm), sensor de imagem CMOS

Número de píxeis efetivos da câmara: Aprox. 12 100 000 píxeis

Número total de píxeis da câmara: Aprox. 12 900 000 píxeis

[SteadyShot]

Sistema de estabilização de imagem com sensor de movimento da câmara

[Antipoeira]

Função antipoeira que implementa revestimento antiestático e vibração ultrassónica

[Sistema de Foco Automático]

Sistema de deteção: sistema de deteção de fase/sistema de deteção de contraste

Varição de sensibilidade: -6 EV a +20 EV (equivalente a ISO 100, F2,0)

[Visor eletrónico]

Tipo: visor eletrónico de 1,6 cm (tipo 0,64)

Número total de pontos: 9 437 184 pontos

Ampliação: Aprox. 0,90× com objetiva de 50 mm ao infinito, -1 m⁻¹

Ponto de visão: Aprox. 25 mm da ocular e aprox. 21 mm da moldura da ocular a -1 m⁻¹

Ajuste de diopia: -4,0 m⁻¹ a +3,0 m⁻¹

[Monitor]

7,5 cm (tipo 3,0) unidade TFT, painel tátil

Número total de pontos: 1 440 000 pontos

[Controlo da Exposição]

Método de medição: medição avaliadora de 1 200 zonas

Varição de medição: -3 EV a +20 EV (equivalente a ISO 100 com objetiva F2,0)

Sensibilidade ISO (índice de exposição recomendado):
Imagens fixas: ISO 80 a ISO 102400 (ISO alargado: mínimo ISO 40, máximo ISO 409600)
Filmes: equivalente a ISO 80 a ISO 102400 (ISO alargado: máximo ISO 409600)

[Obturador]

Tipo: controlado eletronicamente, tipo vertical/transversal, plano focal

Varição de velocidade: Imagens fixas: 1/8 000 segundo a 30 segundos, BULB

Filmes: 1/8 000 segundo a 1/4 segundo

Dispositivos compatíveis com 60p (dispositivos compatíveis com 50p):

até 1/60 (1/50) segundo no modo AUTO (até 1/30 (1/25) segundo no modo de obturador lento Auto)

Velocidade de sincronização do flash: 1/250 segundo (quando usar um flash fabricado pela Sony)

[Formato de gravação]

Formato de ficheiro: JPEG (conforme DCF Ver. 2.0, Exif Ver. 2.32, MPF Baseline), HEIF (conforme MPEG-A MIAF), RAW (conforme Sony ARW formato 4.0)

Filmes (formato XAVC HS):

XAVC Ver2.0: conforme com o formato MP4

Vídeo: MPEG-H HEVC/H.265

Áudio: LPCM 2 canais (48 kHz 16 bits), LPCM 4 canais (48 kHz 24 bits)*1

LPCM 2 canais (48 kHz 24 bits)*1
MPEG-4 AAC-LC 2ch*2

Filmes (formato XAVC S):

XAVC Ver2.0: conforme com o formato MP4

Vídeo: MPEG-4 AVC/H.264

Áudio: LPCM 2 canais (48 kHz 16 bits), LPCM 4 canais (48 kHz 24 bits)*1

LPCM 2 canais (48 kHz 24 bits)*1
MPEG-4 AAC-LC 2ch*2

*1 Ao utilizar acessórios que suportam saída de 4 canais e 24 bits com a sapata multi-interface

*2 Filmes proxy

[Suporte de gravação]

SLOT 1/SLOT 2:

Ranuras para cartões de memória CFexpress Type A e cartões SD (compatíveis com UHS-I e UHS-II)

[Portas de entrada/saída]

Terminal USB Type-C:

SuperSpeed USB 5 Gbps (USB 3.2)
Compatível com USB Power Delivery

Multi Terminal/Terminal Micro USB*:
Hi-Speed USB (USB 2.0)

* Suporta dispositivos compatíveis com Micro USB.

HDMI: Terminal HDMI Tipo A

Terminal  (Microfone):

Minitomada de estéreo Ø 3,5 mm

Terminal  (Auscultadores):

Minitomada de estéreo Ø 3,5 mm

[Geral]

Potência nominal de entrada:

7,2 V , 4,3 W

Temperatura operacional:

0 a 40°C

Temperatura de armazenamento:

-20 a 55°C

Dimensões (L/A/P) (aprox.):

128,9 × 96,9 × 80,8 mm

128,9 × 96,9 × 69,7 mm

(desde a pega ao monitor)

Peso (aprox.):

699 g (incluindo a bateria, cartão de memória SDXC)

[LAN sem fios]

Formato suportado:

IEEE 802.11 a/b/g/n/ac

Banda de frequência: 2,4 GHz/5 GHz

Segurança: WEP/WPA-PSK/

WPA2-PSK

Método de ligação:

Wi-Fi Protected Setup™ (WPS)/
Manual

Método de acesso: modo de
infraestrutura

[NFC]

Tipo de etiqueta: conforme

NFC Forum Type 3 Tag

[comunicações Bluetooth]

Norma Bluetooth Ver. 5

Banda de frequência: 2,4 GHz

PT

Carregador de pilhas BC-QZ1

Potência nominal de entrada:

100 - 240 V \sim , 50/60 Hz, 0,38 A

Potência nominal de saída:

8,4 V --- , 1,6 A

Bateria recarregável NP-FZ100

Tensão nominal: 7,2 V ---

O design e as especificações estão sujeitos a alterações sem aviso prévio.

Sobre a compatibilidade dos dados da imagem

- Esta câmara está em conformidade com DCF (Design rule for Camera File system) norma universal estabelecida pela JEITA (Japan Electronics and Information Technology Industries Association).
- A reprodução de imagens gravadas com a sua câmara em outro equipamento e a reprodução de imagens gravadas ou editadas com outro equipamento na sua câmara não está garantida.

Marcas comerciais

- XAVC S e **XAVC S** são marcas registadas da Sony Corporation.
- XAVC HS e **XAVC HS** são marcas registadas da Sony Corporation.
- Mac é uma marca comercial da Apple Inc. registada nos Estados Unidos e noutros países.
- iPhone e iPad são marcas comerciais da Apple Inc. registadas nos Estados Unidos e noutros países.
- USB Type-C® e USB-C® são marcas registadas da USB Implementers Forum.
- Os termos HDMI e High-Definition Multimedia Interface e o logotipo HDMI são marcas ou marcas registradas da HDMI Licensing Administrator, Inc. nos Estados Unidos e em outros países.
- Microsoft e Windows são marcas registadas ou marcas comerciais da Microsoft Corporation nos Estados Unidos e/ou outros países.
- O logótipo SDXC é uma marca comercial da SD-3C, LLC.
- O logotipo CFexpress Type A é uma marca comercial da CompactFlash Association.
- Android e Google Play são marcas comerciais ou marcas registadas da Google LLC.
- Wi-Fi, o logótipo Wi-Fi e Wi-Fi Protected Setup são marcas registadas ou marcas comerciais da Wi-Fi Alliance.
- A Marca N é uma marca comercial ou uma marca comercial registada da NFC Forum, Inc. nos Estados Unidos da América e noutros países.

- A palavra da marca Bluetooth® e logótipos são marcas registadas propriedade da Bluetooth SIG, Inc. e qualquer utilização dessas marcas pela Sony Corporation é sob licença.
- QR Code é uma marca comercial da Denso Wave Inc.
- Para além disso, os nomes de sistemas e produtos usados neste manual são, em geral, marcas comerciais ou marcas registadas dos seus respetivos programadores ou fabricantes. Contudo, as marcas ™ ou ® podem não ser usadas em todos os casos neste manual.



Informação adicional sobre este produto e respostas a perguntas frequentes podem ser encontradas no Website do Apoio ao Cliente.

<https://www.sony.net/>

Raadpleeg de Helpgids!



De "Helpgids" is een online gebruiksaanwijzing die u kunt lezen op uw computer of smartphone. Raadpleeg dit voor informatie over menu-onderdelen, geavanceerd gebruik en de meest recente informatie over de camera.



Scan hier

https://rd1.sony.net/help/ilc/2010/h_zz/

ILCE-7SM3 Helpgids



Gebruiksaanwijzing (dit boekje)



Deze gebruiksaanwijzing introduceert enkele basisfuncties.

Zie voor de Beknopte handleiding "Beknopte gids" (pagina 3). De "Beknopte gids" introduceert de allereerste procedures vanaf het moment waarop u de verpakking opent tot het moment waarop u de sluiters ontspannt voor uw eerste opname.

Helpfunct. in camera



De [Helpfunct. in camera] geeft uitleg van de menu-onderdelen op de monitor van de camera weer.

U kunt snel informatie afbeelden tijdens het opnemen. Selecteer op het menuscherm een onderdeel waarvoor u een beschrijving wilt bekijken en druk daarna op de  (wis)-knop.

1: De camera en bijgeleverde artikelen controleren

De cijfer tussen haakjes geeft het aantal stuks aan.

- Camera (1)
- Batterijlader (1)



- Netsnoer (1)* (bijgeleverd in bepaalde landen/regio's)



* Er zullen misschien meerdere netsnoeren bij dit apparaat geleverd. Gebruik het snoer dat geschikt is voor uw land/regio. Zie pagina 19.

- Oplaadbare accu NP-FZ100 (1)



- USB Type-C®-kabel (1)

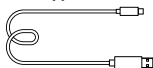

- Schouderriem (1)

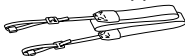

- Camerahuisdop (1) (bevestigd op de camera)



- Kabelbeschermer (1)



- Accessoireschoenafdekking (1) (bevestigd op de camera)

NL

- Oogkap voor oculair (1) (bevestigd op de camera)

- Gebruiksaanwijzing (1) (deze handleiding)

- Referentiegids (1)

2: De accu voorbereiden

1 Plaats de accu in de batterijlader.

- Plaats de accu op de batterijlader in de richting van ▲. Schuif de accu zo ver mogelijk in de richting van de pijl.

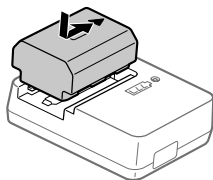

2 Sluit de batterijlader met behulp van het netsnoer (bijgeleverd) aan op een stopcontact.

- Wanneer het opladen begint, zal het CHARGE-lampje op de batterijlader gaan branden. Nadat het opladen klaar is, gaan het CHARGE-lampje en alle aanduidingen uit.

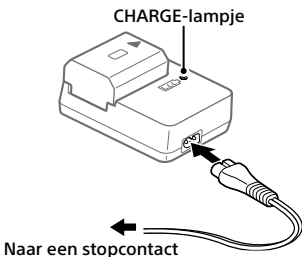

3 Plaats de accu in de camera.

- Open het accudeksel en plaats vervolgens de accu erin terwijl u op de vergrendelingshendel drukt.
- Duw de accu erin totdat deze vastklikt en sluit daarna het deksel.

Vergrendelingshendel

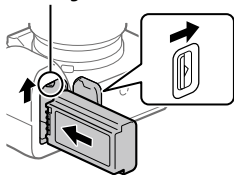

■ De accu opladen terwijl de accu in de camera is geplaatst

Schakel de camera uit en sluit de USB Type-C-aansluiting van de camera met behulp van een USB-kabel aan op een externe voedingsbron, zoals een in de winkel verkrijgbare USB-netstroomadapter of een draagbare accu. Wanneer een apparaat dat compatibel is met USB-PD (USB Power Delivery) is aangesloten op de camera, is snel opladen mogelijk.

Opmerking

- Het opladen via USB is niet mogelijk via de Multi/Micro USB-aansluiting.
- De werking met alle USB-PD-compatibele apparaten is niet gegarandeerd.
- Wij adviseren een USB-PD-compatibel apparaat met een uitgang van 9 V/3 A of 9 V/2 A.



3: Een geheugenkaart in de camera plaatsen

U kunt CFexpress Type A-geheugenkaarten en SD-geheugenkaarten in deze camera gebruiken (pagina 20).

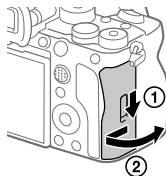
1 Open het deksel van de geheugenkaartgleuf.



2 Plaats de geheugenkaart in gleuf 1.

- Zowel gleuf 1 als gleuf 2 ondersteunt CFexpress Type A-geheugenkaarten en SD-geheugenkaarten.
- Plaats een CFexpress Type A-geheugenkaart erin met het label in de richting van de monitor en een SD-geheugenkaart met de aansluitpunten in de richting van de monitor. Schuif de kaart erin totdat deze op zijn plaats vastklikt.
- U kunt veranderen welke geheugenkaartgleuf wordt gebruikt door MENU →  (Opname) → [Media] →  Opn.m.-instelling.] → [Prioriteit opn.media] te selecteren. Gleuf 1 wordt gebruikt in de standaardinstellingen.

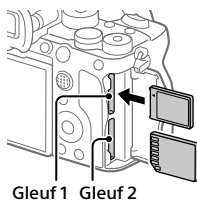

Hint

- Wanneer u voor de eerste keer een geheugenkaart in de camera gebruikt, adviseren wij u de kaart in de camera te formatteren voor stabielere prestaties van de geheugenkaart.

4: Een lens bevestigen

1 Haal de camerahuisdop van de camera af en haal de achterste lensdop van de lens af.

- Ga bij het bevestigen van de lens snel te werk in een stofvrije omgeving om te voorkomen dat stof en vuil in de camera kunnen binnendringen.

2 Terwijl de witte indexmarkeringen (vattingmarkeringen) zijn uitgelijnd, duwt u de lens voorzichtig in de richting van de camera. Draai de lens vervolgens langzaam in de richting van de pijl totdat deze op zijn plaats vastklikt.

- Zorg ervoor dat de vating omlaag is gericht om te voorkomen dat stof en vuil in de camera binnendringen.

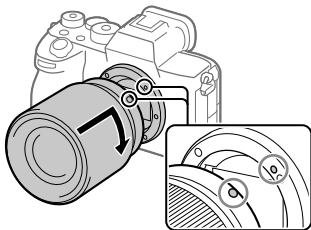

NL

Opmerking

- Als u volframebeelden wilt opnemen, gebruikt u een lens die compatibel is met het volframe-formaat.
- Druk niet op de lensontgrendelingsknop terwijl u de lens bevestigt.
- Houd de lens niet vast aan het gedeelte dat is uitgeschoven ten behoeve van zoomen of scherpstellen.

■ De lens eraf halen

Houd de lensontgrendelingsknop ingedrukt en draai de lens in de richting van de pijl tot hij stopt.

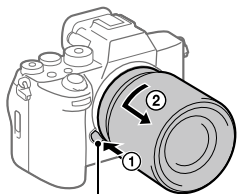

Lensontgrendelingsknop

■ Compatibele lenzen

U kunt op deze camera lenzen gebruiken die compatibel zijn met het volframe-formaat van 35 mm of specifieke lenzen van het APS-C-formaat. Wanneer u specifieke lenzen van het APS-C-formaat gebruikt, zal de kijkhoek overeenkomen met ongeveer 1,5 keer de brandpuntsafstand aangegeven op de lens.

5: De taal en de klok instellen

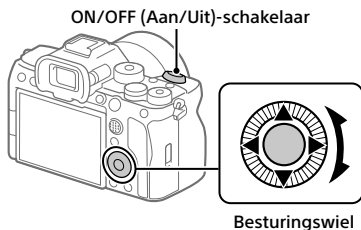

- 1** Zet de ON/OFF (Aan/Uit)-schakelaar op "ON" om de camera in te schakelen.
- 2** Selecteer de gewenste taal en druk daarna op het midden van het besturingswiel.
- 3** Zorg ervoor dat [Enter] is geselecteerd op het bevestigingsscherm voor gebied/datum/tijd en druk daarna op het midden van het besturingswiel.
- 4** Selecteer de gewenste geografische locatie, stel [Zomertijd] in en druk vervolgens op het midden.
 - [Zomertijd] kan worden in- en uitgeschakeld met behulp van de boven- en onderkant van het besturingswiel.
- 5** Stel de datumindeling (jaar/maand/dag) in en druk op het midden.
- 6** Stel de datum en tijd (uur/minuut/seconde) in en druk op het midden.
 - Om de datum en tijd of de geografische locatie op een later tijdstip opnieuw in te stellen, selecteert u MENU →  (Instellingen) → [Gebied/datum] → [Instel. tijdz./dat./tijd].

Opmerking

- De ingebouwde klok van de camera kan een verkeerde tijd aangeven. Stel de tijd regelmatig opnieuw in.

6: Beelden opnemen

Stilstaande beelden opnemen (Slim automat.)

In dit gedeelte wordt beschreven hoe u stilstaande beelden opneemt in de stand [Slim automat.]. In de stand [Slim automat.] stelt de camera automatisch scherp en bepaalt deze automatisch de belichting aan de hand van de opnameomstandigheden.

1 Zet de functiekeuzeknop in de stand **AUTO** (Autom. modus).

De opnamefunctie wordt ingesteld op  (Slim automat.).

- Houd de ontgrendelknop van de functiekeuzeknopvergrendeling in het midden van de functiekeuzeknop ingedrukt en draai de functiekeuzeknop.

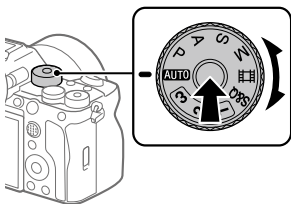

2 Zet de monitor in een hoek waarin het beeld goed zichtbaar is en houd de camera vast. U kunt ook door de zoeker kijken terwijl u de camera vasthoudt.

3 Als er een zoomlens is bevestigd, kunt u de weergave van de onderwerpen vergroten door de zoomring te draaien.

4 Druk de ontspanknop tot halverwege in om scherp te stellen.

Als het beeld scherpgesteld is, klinkt er een pieptoon en gaat de indicator (zoals ●) branden.

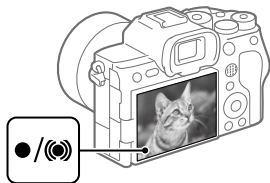

5 Druk de ontspanknop helemaal in.

■ Beelden weergeven

Druk op de  (weergave-)knop om beelden weer te geven. U kunt het gewenste beeld selecteren met behulp van het besturingswiel.

■ Een weergegeven beeld wissen

Druk op de  (wis-)knop terwijl een beeld wordt weergegeven om het te wissen. Selecteer [Wissen] met behulp van het besturingswiel op het bevestigingsscherm en druk daarna op het midden van het besturingswiel om het beeld te wissen.

■ Beelden opnemen in diverse opnamefuncties

Zet de functiekeuzeknop in de stand van de gewenste functie, afhankelijk van het onderwerp of het doel van de opname.

Bewegende beelden opnemen

U kunt het opnameformaat en de belichting instellen en bewegende beelden opnemen met behulp van de specifieke menu-onderdelen voor bewegende beelden.

1 Zet de functiekeuzeknop in de stand (Film).

- Houd de ontgrendelknop van de functiekeuzeknopvergrendeling in het midden van de functiekeuzeknop ingedrukt en draai de functiekeuzeknop.

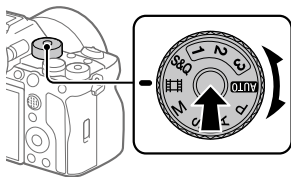

NL

2 Druk op de **MOVIE** (bewegende beelden)-knop om te beginnen met opnemen.

MOVIE (bewegende beelden)-knop

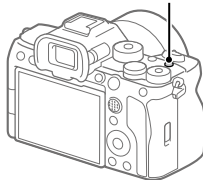

3 Druk nogmaals op de MOVIE-knop om het opnemen te stoppen.

■ Bewegende beelden afspelen

Druk op de  (weergave-)knop om over te schakelen naar de weergavefunctie. Selecteer de bewegende beelden die u wilt afspelen met behulp van het besturingswiel en druk op het midden van het besturingswiel om het afspelen te starten.

■ De belichtingsfunctie voor bewegende beelden veranderen (P/A/S/M)

MENU →  (Opname) → [Opnamemodus] → [Belichtingsmodus] →
Selecteer de gewenste belichtingsfunctie, afhankelijk van het onderwerp of het doel van de opname.

Beelden overbrengen naar een smartphone

U kunt beelden overbrengen naar een smartphone door de camera via Wi-Fi te verbinden met een smartphone.

: Bedieningen uitgevoerd op de smartphone

: Bedieningen uitgevoerd op de camera

1 : Installeer Imaging Edge Mobile op uw smartphone.

Om de camera met uw smartphone te kunnen verbinden is Imaging Edge Mobile vereist.

Installeer van tevoren Imaging Edge Mobile op uw smartphone.



Als Imaging Edge Mobile reeds is geïnstalleerd op uw smartphone, moet u deze updaten naar de nieuwste versie.



<https://www.sony.net/iem/>

NL

2 Verbind de camera en uw smartphone met behulp van de QR Code.

- 1 : MENU →  (Netwerk) → [Overdr./op afst.] → [Naar smartph verznd] → [Op dit apparaat selecteren] → Selecteer [Dit beeld], [Alles op deze datum] of [Meerdere beelden] als de methode voor het overbrengen van beelden.

Als u beelden op de smartphone wilt selecteren, selecteert u [Op smartphone selecteren].

- 2 : Open Imaging Edge Mobile op uw smartphone en selecteer [Met een nieuwe camera verbinden].

- ③  : Scan de QR Code die op de camera wordt weergegeven terwijl het scherm [Verbinden met behulp van de QR Code van de camera] wordt afgebeeld op de smartphone.



3 De geselecteerde beelden worden overgedragen.

Wanneer u na de eerste keer beelden overbrengt, voert u bovenstaande stap 2-① uit op de camera.

Daarna opent u Imaging Edge Mobile op de smartphone en selecteert u de camera die u wilt verbinden op het scherm van de smartphone.

Voor meer informatie over het verbinden met een smartphone, raadpleegt u de volgende websites voor klantenondersteuning:

<https://www.sony.net/dics/iem02/>

- Voor meer informatie over andere aansluitmethoden, de typen beelden die kunnen worden overgedragen of over het gebruik van de smartphone als een afstandsbediening voor het bedienen van de camera raadpleegt u de "Helpgids".
- Wij kunnen niet garanderen dat alle Wi-Fi-functies die in deze gebruiksaanwijzing worden beschreven correct werken op alle smartphones en tablets.
- De Wi-Fi-functies van deze camera zijn niet beschikbaar indien verbonden met een openbaar draadloos LAN.

Beelden op een computer beheren en bewerken

Door de camera met behulp van een USB-kabel aan te sluiten op een computer of door de geheugenkaart van de camera in de computer te plaatsen, kunt u de opgenomen beelden importeren in de computer.

U kunt opnemen met afstandsbediening vanaf een computer en RAW-beelden die met de camera zijn opgenomen aanpassen of ontwikkelen met behulp van de softwaresuite Imaging Edge Desktop.

Voor meer informatie over de computersoftware, raadpleegt u de volgende URL:

<https://www.sony.net/disoft/>

Opmerkingen over het gebruik van uw camera

Raadpleeg naast dit gedeelte tevens "Voorzorgsmaatregelen" in de Helpgids.

Opmerkingen over het hanteren van het apparaat

- Deze camera is ontworpen bestand te zijn tegen stof en spatwater, maar dit is geen garantie dat stof of waterdruppeltjes in het geheel niet kunnen binnendringen.
- Stel de lens of de zoeker niet langdurig bloot aan een sterke lichtbron, zoals de zon. Vanwege de condensatiefunctie van de lens, kan als u dit doet rook, brand of een storing worden veroorzaakt binnenin de camerabody of de lens. Als u de camera moet blootstellen aan een lichtbron, zoals de zon, dan bevestigt u de lensdop op de lens.
- Als u opneemt met tegenlicht, dan houdt u de zon voldoende ver uit de kijkhoek. Anders kan het zonlicht zich binnenin de camera bundelen en rook of brand veroorzaken. Zelfs als de zon iets buiten de kijkhoek staat, kan nog steeds rook of brand ontstaan.
- Stel de lens niet rechtstreeks bloot aan lichtstralen, zoals laserstralen. Hierdoor kan de beeldsensor worden beschadigd en kan een storing optreden in de camera.
- Kijk niet door een lens naar de zon of een sterke lichtbron wanneer deze niet op de camera is bevestigd. Dit kan leiden tot onherstelbare schade aan de ogen.
- Deze camera (inclusief de accessoires) bevat magneten die de werking kunnen hinderen van een pacemaker, programmeerbare shunt-ventielen voor de behandeling van hydrocefalie (waterhoofd), of andere medische apparatuur. Plaats deze camera niet dichtbij mensen die dergelijke medische apparatuur gebruiken. Raadpleeg uw arts voordat u deze camera gebruikt in het geval u dergelijke medische apparatuur gebruikt.
- Verhoog het volumeniveau geleidelijk. Plotselinge harde geluiden kunnen uw gehoor beschadigen. Wees vooral voorzichtig bij luisteren via een hoofdtelefoon.
- Laat de onderdelen van het apparaat niet binnen het bereik van kleine kinderen liggen. Dit kan een ongeval of letsel veroorzaken.

Opmerkingen over de monitor en elektronische beeldzoeker

- De monitor en de elektronische beeldzoeker zijn vervaardigd met behulp van uiterste precisietechnologie zodat meer dan 99,99% van de beeldpunten effectief werkt. Het is echter mogelijk dat enkele kleine zwarte punten en/of oplichtende punten (wit, rood, blauw of groen) permanent op de monitor en de elektronische beeldzoeker zichtbaar zijn. Deze punten zijn een normaal gevolg van het productieproces en heeft geen enkele invloed op de beelden.
- Tijdens het opnemen met de zoeker kunt u last krijgen van symptomen zoals vermoeidheid van het oog, lichamelijke vermoeidheid, reisziekte of misselijkheid. Wij adviseren u regelmatig een pauze te nemen wanneer u opneemt met de zoeker.
- Als de monitor of de elektronische beeldzoeker beschadigd is, stopt u onmiddellijk met het gebruik van de camera. De beschadigde onderdelen kunnen uw handen, gezicht enz. verwonden.

Opmerkingen over ononderbroken opnemen

Tijdens ononderbroken opnemen kunnen de monitor of zoeker snel omwisselen tussen het opnamescherm en een zwart scherm. Als u in deze situatie naar het scherm blijft kijken, kunt u last krijgen van oncomfortabele symptomen, zoals een gevoel van onwel worden. Als u last krijgt van oncomfortabele symptomen, stopt u met het gebruik van de camera en raadpleegt u zo nodig een arts.

Opmerkingen over langdurig opnemen of 4K-video opnemen

- De body van de camera en de accu kunnen tijdens gebruik warm worden, echter dit is normaal.
 - Als hetzelfde deel van uw huid langdurig de camera aanraakt tijdens het gebruik van de camera, ook wanneer de camera niet heet aanvoelt, kunnen symptomen van verbranding bij lage temperatuur worden veroorzaakt, zoals roodheid of blaren.
- Let met name goed op in de volgende situaties en gebruik een statief, enz.
- Bij gebruik van de camera in een omgeving met een hoge temperatuur
 - Wanneer iemand met een slechte bloedsomloop of een afwijkend huidgevoel de camera bedient
 - Bij gebruik van de camera met [Temp. auto strm UIT] ingesteld op [Hoog].

NL

Opmerkingen over het gebruik van geheugenkaarten

- Nadat het opnemen klaar is, kan de geheugenkaart heet zijn. Dit is geen storing.
- Als [!🔥] (pictogram voor waarschuwing wegens oververhitting) wordt weergegeven op de monitor, mag u de geheugenkaart niet meteen uit de camera verwijderen. Wacht in plaats daarvan enige tijd nadat de camera is uitgeschakeld en verwijder daarna de geheugenkaart. Als u de geheugenkaart aanraakt terwijl deze heet is, kunt u deze laten vallen waardoor de geheugenkaart beschadigd kan raken.
Wees voorzichtig bij het verwijderen van de geheugenkaart.

Sony-lenzen/accessoires

Gebruik van dit toestel met producten van andere fabrikanten kan invloed hebben op de prestaties van het toestel, en kan leiden tot ongelukken of storingen.

Informatie over de gegevensspecificaties die in deze handleiding worden beschreven

De gegevens over prestaties en specificaties zijn gedefinieerd onder de volgende omstandigheden, behalve zoals beschreven in deze handleiding: bij een omgevingstemperatuur van 25 °C en met gebruik van een accu die volledig is opgeladen totdat het oplaadlampje is uitgegaan.

Waarschuwing over auteursrechten

Televisieprogramma's, films, videobanden en ander materiaal kunnen beschermd zijn door auteursrechten. Het zonder toestemming opnemen van dergelijk materiaal, kan in strijd zijn met de wetten op de auteursrechten.

Opmerkingen over locatie-informatie

Als u een beeld uploadt of deelt dat getagd is met een locatie, kunt u onbedoeld de informatie mededelen aan een ander. Om te voorkomen dat anderen uw locatie-informatie te weten komen, stelt u [Locatiegegevenslink] in op [Uit] voordat u beelden opneemt.

Opmerkingen over het weggoien of aan anderen overdragen van dit apparaat

Voordat u dit apparaat weggooit of aan anderen overdraagt, vergeet u niet de volgende bedieningen uit te voeren ter bescherming van privégegevens.

- [Instelling herstellen] → [Initialiseren]

Opmerkingen over het weggoaien of aan anderen overdragen van een geheugenkaart

Als u [Formatteren] of [Wissen] uitvoert op de camera of op een computer, worden de gegevens op de geheugenkaart mogelijk niet volledig gewist. Wanneer u een geheugenkaart overdraagt aan een ander, adviseren wij u de gegevens erop volledig te wissen met behulp van gespecialiseerde software voor het wissen van gegevens. Wanneer u een geheugenkaart weggooit, adviseren wij u deze fysiek te vernietigen.

Opmerking over de netwerkfuncties

Als u netwerkfuncties gebruikt, kunnen onbedoelde derden op het netwerk toegang krijgen tot de camera, afhankelijk van de gebruiksomgeving. Bijvoorbeeld, onbevoegde toegang tot de camera kan voorkomen in een netwerkomgeving waarmee een ander netwerkapparaat is verbonden of zonder toestemming mee kan verbinden. Sony draagt geen verantwoordelijkheid voor verlies of schade veroorzaakt door verbindingen met dergelijke netwerkomgevingen.

Opmerking over de 5 GHz-band voor draadloos LAN

Bij gebruik van de functie draadloos LAN buitenshuis, stelt u de band in op 2,4 GHz met behulp van de onderstaande procedure.

- MENU →  (Netwerk) → [Wi-Fi] → [Wi-Fi-frequent.band]

De draadloos-netwerkfuncties (Wi-Fi enzovoort) tijdelijk uitschakelen

Als u in een vliegtuig enzovoort zit, kunt u alle draadloos-netwerkfuncties tijdelijk uitschakelen met [Vliegtuig-stand].

Netsnoer

Voor klanten in het Verenigd Koninkrijk, Ierland, Malta, Cyprus en Saoedi-Arabië

Gebruik netsnoer (A). Om veiligheidsredenen is netsnoer (B) niet bedoeld voor de bovengenoemde landen/gebieden en mag daarom daar niet worden gebruikt.

Voor klanten in andere EU-landen/gebieden

Gebruik netsnoer (B).

(A)

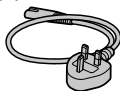

(B)

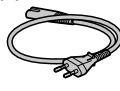

NL

Geheugenkaarten die kunnen worden gebruikt

Deze camera ondersteunt CFexpress Type A-geheugenkaarten en SD-geheugenkaarten (compatibel met UHS-I en UHS-II).

Als u een microSD-geheugenkaart in deze camera gebruikt, dient u altijd de geschikte adapter te gebruiken.

Opnemen van stilstaande beelden

De volgende geheugenkaarten kunnen worden gebruikt.

- CFexpress Type A-geheugenkaarten
- SD/SDHC/SDXC-geheugenkaarten

Opnemen van bewegende beelden

De opnameformaten voor bewegende beelden en de compatibele geheugenkaarten zijn als volgt.

 Bestands-indeling	Maximale bitsnelheid voor opnemen	Ondersteunde geheugenkaart
XAVC S HD	100 Mbps	<ul style="list-style-type: none">• CFexpress Type A-geheugenkaart• SDHC/SDXC-kaart (U3 of hoger)
XAVC S 4K	280 Mbps	<ul style="list-style-type: none">• CFexpress Type A-geheugenkaart (VPG200 of hoger)• SDXC V60 of hoger
XAVC HS 4K	280 Mbps	
XAVC S-I 4K	600 Mbps	<ul style="list-style-type: none">• CFexpress Type A-geheugenkaart (VPG200 of hoger)• SDXC V90 of hoger
XAVC S-I HD	222 Mbps	

Voor informatie over geheugenkaarten die kunnen worden gebruikt voor opnemen met [Vertraagd+versneld] raadpleegt u de "Helpgids".

Opmerking

- Voor het opnemen van een proxyfilm kan een geheugenkaart met een hogere snelheid vereist zijn.
- CFexpress Type B-geheugenkaarten kunnen niet worden gebruikt.
- Wanneer een SDHC-geheugenkaart wordt gebruikt voor het langdurig opnemen van bewegende beelden in het XAVC S-formaat, worden de opgenomen bewegende beelden opgedeeld in bestanden met een grootte van 4 GB.
- Bij het opnemen van bewegende beelden op geheugenkaarten in zowel gleuf 1 als gleuf 2 met de volgende camera-instellingen plaatst u twee geheugenkaarten met hetzelfde bestandssysteem.
Bewegende beelden kunnen niet tegelijkertijd worden opgenomen wanneer een combinatie van het exFAT-bestandssysteem en het FAT32-bestandssysteem wordt gebruikt.

Geheugenkaart	Bestandssysteem
CFexpress Type A-geheugenkaart, SDXC-geheugenkaart	exFAT
SDHC-geheugenkaart	FAT32

- Laad de accu voldoende op voordat u probeert de databasebestanden op de geheugenkaart te herstellen.

Technische gegevens

Camera

[Systeem]

Cameratype:

Digitale camera met verwisselbare lens

Lens: Sony-lens met E-vatting

[Beeldsensor]

Beeldformaat: 35 mm volframe

(35,6 mm × 23,8 mm),

CMOS-beeldsensor

Effectief aantal pixels van de camera:

Ong. 12 100 000 pixels

Totaalaantal pixels van de camera:

Ong. 12 900 000 pixels

[SteadyShot]

Beeldverschuiving-stabilisatiesysteem met in-camera sensor

[Stofpreventie]

De stofpreventiefunctie maakt gebruik van een antistatische coating en ultrasone trillingen

[Automatisch scherpstellingssysteem]

Detectiesysteem:

Fasedetectiesysteem/
contrastdetectiesysteem

Gevoeligheidsbereik: -6 EV t/m +20 EV (gelijkwaardig aan ISO 100, F2,0)

[Elektronische beeldzoeker]

Type: elektronische beeldzoeker
1,6 cm (type 0,64)

Totaalaantal beeldpunten:
9 437 184 beeldpunten

Vergroting: Ong. 0,90× met 50 mm-lens op oneindig, -1 m⁻¹

Oogafstand: ca. 25 mm vanaf het oculair, ca. 21 mm vanaf het oculairframe bij -1 m⁻¹

Diopter-instelwiel:

-4,0 m⁻¹ tot +3,0 m⁻¹

[Monitor]

7,5 cm (type 3,0) TFT-aansturing, aanraakscherm

Totaalaantal beeldpunten:
1 440 000 beeldpunten

[Belichtingsregeling]

Lichtmeetmethode: Beoordelende

lichtmeting met 1 200 zones

Lichtmeetbereik: -3 EV t/m +20 EV (gelijkwaardig aan ISO 100 met F2,0-lens)

ISO-gevoeligheid (aanbevolen-belichtingsindex):

Stilstaande beelden: ISO 80 t/m

ISO 102400 (uitgebreide ISO:

minimale ISO 40, maximale ISO 409600)

Bewegende beelden:

gelijkwaardig aan ISO 80 tot

ISO 102400 (uitgebreide ISO: maximale ISO 409600)

[Sluiter]

Type: Elektronisch gestuurd, verticale beweging, spleet-type

Sluiterijdbereik:

Stilstaande beelden:

1/8 000 seconde t/m 30 seconden, BULB

Bewegende beelden:

1/8 000 seconde t/m 1/4 seconde

60p-compatibele apparaten

(50p-compatibele apparaten):

tot 1/60 (1/50) seconde in de stand

AUTO (tot 1/30 (1/25) seconde

in de automatische lange-

sluiterijdfunctie)

Flitssynchronisatiesnelheid:

1/250 seconde (bij gebruik van een flitser gefabriceerd door Sony)

[Opnameformaat]

Bestandsformaat: JPEG (compatibel met DCF versie 2.0, Exif versie 2.32, MPF Baseline), HEIF (compatibel met MPEG-A MIAF), RAW (compatibel met Sony ARW 4.0-formaat)

Bewegende beelden

(XAVC HS-formaat):

XAVC versie 2.0: compatibel met het MP4-formaat

Video: MPEG-H HEVC/H.265

Audio: LPCM 2-kanaals (48 kHz 16 bits), LPCM 4-kanaals (48 kHz, 24 bits)*1

LPCM 2-kanaals (48 kHz, 24 bits)*1

MPEG-4 AAC-LC 2-kanaals*2

Bewegende beelden

(XAVC S-formaat):

XAVC versie 2.0: compatibel met het MP4-formaat

Video: MPEG-4 AVC/H.264

Audio: LPCM 2-kanaals (48 kHz 16 bits), LPCM 4-kanaals (48 kHz, 24 bits)*1

LPCM 2-kanaals (48 kHz, 24 bits)*1

MPEG-4 AAC-LC 2-kanaals*2

*1 Bij gebruik van accessoires die 4-kanaals uitvoer en 24 bits via de multi-interfaceschoen ondersteunen

*2 Proxyfilms

[Opnamemedium]

SLOT 1/SLOT 2:

Sleuven voor CFexpress Type A-geheugenkaarten en SD-kaarten (compatibel met UHS-I en UHS-II)

[Ingangs-/uitgangsaansluitingen]

USB Type-C-aansluiting:

SuperSpeed USB 5 Gbps (USB 3.2)

Compatibel met USB Power Delivery

Multi/Micro USB-aansluiting*:

Hi-Speed USB (USB 2.0)

* Ondersteunt micro-USB-compatibele apparaten.

HDMI: HDMI type-A-aansluiting

🔌 (Microfoon-)aansluiting:
Stereominaansluiting van
Ø 3,5 mm

📞 (Hoofdtelefoon-)aansluiting:
Stereominaansluiting van
Ø 3,5 mm

[Algemeen]

Nominale invoer: 7,2 V , 4,3 W

Bedrijfstemperatuur:

0 t/m 40 °C

Bewaartemperatuur:

-20 t/m 55 °C

Afmetingen (B/H/D) (ong.):

128,9 × 96,9 × 80,8 mm

128,9 × 96,9 × 69,7 mm

(van handgreep naar monitor)

Gewicht (ong.):

699 g (inclusief accu en SDXC-geheugenkaart)

[Draadloos LAN]

Ondersteund formaat:

IEEE 802.11 a/b/g/n/ac

Frequentieband: 2,4 GHz/5 GHz

Beveiliging:

WEP/WPA-PSK/WPA2-PSK

Aansluitmethode:

Wi-Fi Protected Setup™ (WPS)/
handmatig

Toegangsmethode:

Infrastructuurmodus

[NFC]

Tag-type: compatibel met

NFC Forum Type 3 Tag

[Bluetooth-communicatie]

Bluetooth-norm versie 5

Frequentieband: 2,4 GHz

Batterijlader BC-QZ1

Nominale ingang:

100 - 240 V , 50/60 Hz, 0,38 A

Nominale uitvoer: 8,4 V , 1,6 A

Oplaadbare accu NP-FZ100

Nominale spanning: 7,2 V 

Wijzigingen in ontwerp en technische gegevens voorbehouden, zonder kennisgeving.

Compatibiliteit van beeldgegevens

- Deze camera voldoet aan DCF (Design rule for Camera File system), een universele norm ontwikkeld door JEITA (Japan Electronics and Information Technology Industries Association).
- Wij kunnen niet garanderen dat beelden die met deze camera zijn opgenomen, kunnen worden weergegeven op andere apparatuur, of dat beelden die met andere apparatuur zijn opgenomen of bewerkt, kunnen worden weergegeven op deze camera.

Handelsmerken

- XAVC S en  zijn gedeponeerde handelsmerken van Sony Corporation.
- XAVC HS en  zijn gedeponeerde handelsmerken van Sony Corporation.
- Mac is een handelsmerk van Apple Inc., gedeponeerd in de Verenigde Staten en andere landen.
- iPhone en iPad zijn handelsmerken van Apple Inc., gedeponeerd in de Verenigde Staten en andere landen.
- USB Type-C® en USB-C® zijn gedeponeerde handelsmerken van USB Implementers Forum.
- De begrippen HDMI, HDMI High-Definition Multimedia Interface en het HDMI-logo zijn handelsmerken of geregistreerde handelsmerken van HDMI Licensing Administrator, Inc. in de Verenigde Staten en andere landen.
- Microsoft en Windows zijn gedeponeerde handelsmerken of handelsmerken van Microsoft Corporation in de Verenigde Staten en/of andere landen.
- Het SDXC-logo is een handelsmerk van SD-3C, LLC.
- CFexpress Type A-Logo is een handelsmerk van CompactFlash Association.
- Android en Google Play zijn handelsmerken of gedeponeerde handelsmerken van Google LLC.
- Wi-Fi, het Wi-Fi-logo en Wi-Fi Protected Setup zijn gedeponeerde handelsmerken of handelsmerken van de Wi-Fi Alliance.

- Het N-markering is een handelsmerk of gedeponeerd handelsmerk van NFC Forum, Inc. in de Verenigde Staten en in andere landen.
- Het woordmerk en de logo's van Bluetooth® zijn gedeponeerde handelsmerken in eigendom van Bluetooth SIG, Inc. en elk gebruik van dergelijke aanduidingen door Sony Corporation valt onder licentie.
- QR Code is een handelsmerk van Denso Wave Inc.
- Alle andere in deze gebruiksaanwijzing vermelde systeem- en productnamen zijn doorgaans handelsmerken of gedeponeerde handelsmerken van de betreffende ontwikkelaars of fabrikanten. In deze gebruiksaanwijzing worden de aanduidingen ™ en ® mogelijk niet in alle gevallen gebruikt.



Extra informatie over dit apparaat en antwoorden op veelgestelde vragen vindt u op onze Customer Support-website voor klantenondersteuning.

<https://www.sony.net/>

Zapoznaj się z Przewodnikiem pomocniczym!



„Przewodnik pomocniczy” to podręcznik internetowy, który można czytać na ekranie posiadanego komputera lub smartfona. Można w nim znaleźć szczegóły dotyczące opcji menu, zaawansowanego użytkownika oraz najnowsze informacje na temat posiadanego aparatu.



Zeskanuj tutaj

https://rd1.sony.net/help/ilc/2010/h_zz/

ILCE-7SM3 Przewodnik pomocniczy

Instrukcja obsługi (niniejsza książka)



W niniejszej instrukcji wprowadzono kilka podstawowych funkcji.

„Przewodnik uruchamiania” zawiera informacje na temat szybkiego startu (str. 3).

„Przewodnik uruchamiania” opisuje procedury wstępne począwszy od otwarcia opakowania do zwolnienia migawki przy pierwszym zdjęciu.

Przewodnik w apar.



[Przewodnik w apar.] podaje objaśnienia opcji menu na monitorze aparatu.

Podczas rejestrowania ujęć można szybko uzyskać informacje.

Na ekranie menu wybierz opcję, której opis chcesz wyświetlić, a następnie naciśnij przycisk

 (Usuwanie).

1: Sprawdzenie aparatu i dostarczonych elementów

Liczba w nawiasach oznacza liczbę sztuk.

- Aparat (1)
- Ładowarka do akumulatorów (1)



- Przewód zasilający (1)*
(w zestawie w przypadku niektórych krajów/regionów)



* W zestawie z opisywanym sprzętem może znajdować się kilka przewodów zasilających. Należy użyć właściwego dla danego kraju/regionu. Informacje na stronie 19.

- Akumulator NP-FZ100 (1)



- Przewód USB Type-C® (1)

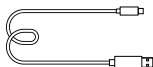

- Pasek na ramię (1)

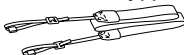

- Futerał na korpus (1) (na aparacie)



- Zabezpieczenie przewodu (1)



- Nakładka na stopkę (1) (na aparacie)

- Nakładka na okular (1) (na aparacie)

- Instrukcja obsługi (1) (niniejsza instrukcja)

- Przewodnik (1)

2: Przygotowanie akumulatora

1 Włóż akumulator do ładowarki do akumulatorów.

- Umieść akumulator w ładowarce do akumulatorów w kierunku wskazanym strzałką ▲. Wsuń akumulator do oporu w kierunku strzałki.

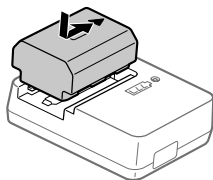

2 Podłącz ładowarkę do akumulatorów do gniazda elektrycznego za pośrednictwem przewodu zasilającego (w zestawie).

- W momencie rozpoczęcia ładowania zacznie świecić lampka CHARGE na ładowarce do akumulatorów. Po zakończeniu ładowania lampka CHARGE i wszystkie wskaźniki zgasną.

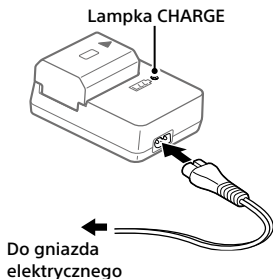

3 Włóż akumulator do aparatu.

- Otwórz pokrywę akumulatora, po czym włóż akumulator, naciskając dźwignię blokady.
- Dociśnij akumulator, aż wskoczy na swoje miejsce i zamknij pokrywę.

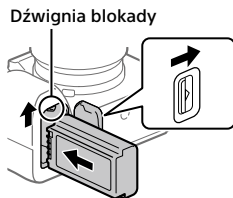

Ładowanie akumulatora włożonego do aparatu

Wyłącz zasilanie aparatu i za pośrednictwem przewodu USB podłącz gniazdo USB Type-C w aparacie do źródła zasilania zewnętrznego, takiego jak dostępny na rynku zasilacz USB lub bateria przenośna. Po podłączeniu do aparatu urządzenia zgodnego z USB-PD (USB Power Delivery) możliwe jest szybkie ładowanie.

Uwaga

- Ładowanie przez USB nie jest możliwe przez Złącze USB Multi/Micro.
- Nie można zagwarantować współpracy ze wszystkimi urządzeniami zgodnymi z USB-PD.
- Zalecane jest korzystanie z urządzenia USB-PD kompatybilnego z wyjściem 9V/3A lub 9V/2A.

3: Wkładanie karty pamięci do aparatu

W opisywanym aparacie można używać kart pamięci CFexpress Type A i kart pamięci SD (str. 20).

1 Otwórz pokrywę karty pamięci.

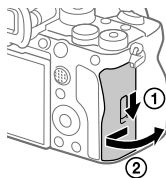

2 Włóż kartę pamięci do gniazda 1.

- Gniazdo 1 i gniazdo 2 obsługują karty pamięci CFexpress Type A i karty pamięci SD.
- Wkładaj kartę pamięci CFexpress Type A etykietą skierowaną do monitora, a kartę pamięci SD stykami skierowanymi w stronę monitora. Włóż kartę do momentu usłyszenia kliknięcia.
- Używane gniazdo karty pamięci można zmienić, wybierając MENU → [Fotografowanie] → [Nośniki] → [Ust. nośnika nagr.] → [Prio. nośnika nagr.]. Gniazdo 1 jest wykorzystywane w ustawieniach domyślnych.

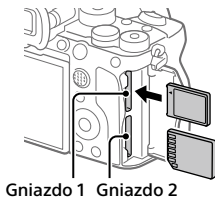

Wskazówka

- W przypadku pierwszego użycia karty pamięci w aparacie wskazane jest sformatowanie karty w aparacie w celu zapewnienia stabilniejszego działania karty pamięci.

4: Mocowanie obiektywu

1 Zdejmij futerał na korpus z aparatu oraz tylną przykrywkę obiektywu z tylnej części obiektywu.

- Wymianę obiektywu należy przeprowadzić szybko, unikając zapyłonego otoczenia, aby do wnętrza aparatu nie przedostały się drobiny kurzu lub inne zanieczyszczenia.

2 Podczas wyrównywania białych znaczników indeksowych (wskaźników mocowania) delikatnie dociskaj obiektyw do aparatu. Następnie obracaj obiektyw powoli zgodnie z kierunkiem strzałki, aż usłyszysz kliknięcie.

- Sprawdź, czy mocowanie jest skierowane w dół, aby zapobiec przedostawaniu się kurzu i zanieczyszczeń do aparatu.

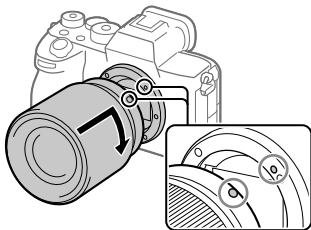

Uwaga

- W przypadku robienia zdjęć pełnoklatkowych należy używać obiektywu zgodnego z trybem pełnoklatkowym.
- Mocując obiektyw, należy uważać, aby nie nacisnąć przycisku zwolnienia obiektywu.
- Nie należy chwytać za tę część obiektywu, która wysuwa się przy korzystaniu z zoomu lub podczas regulacji ostrości.

■ Zdejmowanie obiektywu

Trzymając wciśnięty przycisk zwolnienia obiektywu, obróć obiektyw do oporu w kierunku strzałki.

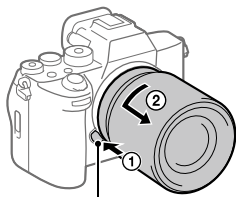



Przycisk zwolnienia obiektywu

■ Zgodne obiektywy

W opisywanym aparacie można używać obiektywów zgodnych z formatem pełnoklatkowym 35 mm lub dedykowanych obiektywów w rozmiarze APS-C. W przypadku korzystania z obiektywu w rozmiarze APS-C kąt widzenia będzie odpowiadał około 1,5-krotności ogniskowej podanej na obiektywie.

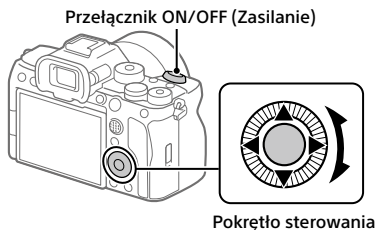
5: Ustawianie języka i zegara



- 1** Ustaw przełącznik ON/OFF (Zasilanie) w pozycji „ON”, aby włączyć aparat.
- 2** Wybierz właściwy język, po czym naciśnij środkową sekcję pokrętła sterowania.
- 3** Sprawdź, czy na ekranie potwierdzenia regionu/daty/godziny jest wybrana opcja [Enter], a następnie naciśnij środkową część pokrętła sterowania.
- 4** Wybierz właściwą lokalizację geograficzną, ustaw [Czas letni/zimowy], po czym naciśnij środkową część.
 - Opcję [Czas letni/zimowy] można włączyć/wyłączyć za pomocą górnej/dolnej części pokrętła sterowania.
- 5** Ustaw format daty (rok/miesiąc/dzień), po czym naciśnij środkową część.
- 6** Ustaw datę i godzinę (godzinę/minuty/sekundy), po czym naciśnij środkową część.
 - Aby ponownie ustawić datę i godzinę lub lokalizację geograficzną, należy wybrać MENU →  (Ustawienia) → [Obszar/Data] → [Ust. reg./daty/czasu].

Uwaga

- Wskazania czasu wbudowanego zegara aparatu mogą być obciążone błędami. Godzinę należy regulować w regularnych odstępach czasu.

6: Rejestrowanie obrazów

Fotografowanie (Inteligentna auto)

W tej części opisano fotografowanie w trybie [Inteligentna auto]. W trybie [Inteligentna auto] aparat automatycznie ustawia ostrość i ekspozycję w oparciu o warunki fotografowania.

1 Ustaw pokrętło trybu w pozycji **AUTO** (Tryb auto).

Tryb fotografowania zostanie ustawiony na  (Inteligentna auto).

- Obróć pokrętło trybu, trzymając równocześnie wciśnięty przycisk zwolnienia blokady pokrętła trybu w środku pokrętła trybu.

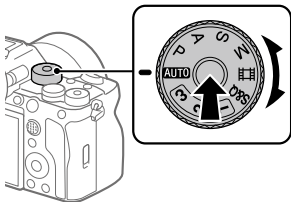

2 Ustaw monitor pod kątem zapewniającym dobrą widoczność i przytrzymaj aparat. Albo spójrz w wizjer i przytrzymaj aparat.

3 Gdy zamocowany jest obiektyw o zmiennej ogniskowej, powiększ obraz obiektów, obracając pierścień zoomu.

4 Naciśnij przycisk migawki do połowy, aby ustawić ostrość.

Gdy obraz jest ostry, rozlegnie się sygnał dźwiękowy i podświetlony zostanie wskaźnik (na przykład ●).

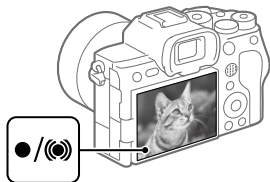

5 Naciśnij przycisk migawki do oporu.

Odtwarzanie obrazów

Naciśnij przycisk  (Odtwarzanie), aby odtworzyć obrazy. Właściwy obraz można wybrać pokrętłem sterowania.

Usuwanie wyświetlonego obrazu

Naciśnij przycisk  (Usuwanie) w trakcie wyświetlania obrazu, aby go usunąć. Na ekranie potwierdzenia wybierz [Kasuj] pokrętłem sterowania, po czym naciśnij środkową część pokrętła sterowania, aby usunąć obraz.

Rejestrowanie obrazów w różnych trybach fotografowania

Ustaw pokrętłem trybu odpowiedni tryb zależnie od obiektu lub przeznaczenia rejestrowanego obrazu.

Nagrywanie filmów

Można ustawić format nagrywania i ekspozycję oraz nagrywać filmy, używając specjalnych opcji menu dla filmów.

1 Ustaw pokrętło trybu w pozycji (Film).

- Obróć pokrętło trybu, trzymając równocześnie wciśnięty przycisk zwolnienia blokady pokrętła trybu w środku pokrętła trybu.

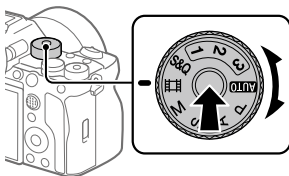

PL

2 Naciśnij przycisk MOVIE (Film), aby rozpocząć nagrywanie.

Przycisk MOVIE (Film)

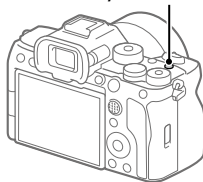

3 Ponowne naciśnięcie przycisku MOVIE kończy nagrywanie.

■ Odtwarzanie filmów

Naciśnij przycisk  (Odtwarzanie), aby włączyć tryb odtwarzania. Pokrętle sterowania wybierz film do odtworzenia, a następnie naciśnij środkową część pokręta sterowania, aby uruchomić odtwarzanie.

■ Zmiana trybu ekspozycji dla filmów (P/A/S/M)

MENU →  (Fotografowanie) → [Tryb fotografow.] → [Tryb ekspozycji]
→ Wybierz odpowiedni tryb ekspozycji w zależności od obiektu lub przeznaczenia rejestrowanego obrazu.

Przesyłanie obrazów do smartfona

Obrazy można przysyłać do smartfona po uprzednim podłączeniu smartfona do aparatu za pośrednictwem Wi-Fi.

 : Operacje wykonywane na smartfonie

 : Operacje wykonywane w aparacie

1 : Zainstaluj na smartfonie aplikację Imaging Edge Mobile.

Do nawiązania połączenia między aparatem a smartfonem wymagana jest aplikacja Imaging Edge Mobile.



Zainstaluj wcześniej aplikację Imaging Edge Mobile na smartfonie.

Jeśli aplikacja Imaging Edge Mobile jest już zainstalowana na smartfonie, należy ją zaktualizować do najnowszej wersji.



<https://www.sony.net/iem/>

2 Podłącz aparat i posiadanego smartfona za pomocą kodu QR Code.

- ①  : MENU →  (Sieć) → [Transfer/Zdalny] → [Wyślij do smartfona] → [Wybierz na tym urządzeniu] → Wybierz [Ten obraz], [Wszystkie z tą datą] lub [Wiele obrazów] jako metodę przesyłania obrazów.

Jeśli chcesz wybrać obrazy na smartfonie, wybierz [Wybierz na smartfonie].

- ②  : Uruchom aplikację Imaging Edge Mobile na smartfonie i wybierz [Connect with a new camera].

- ③  : Zeskanuj kod QR Code wyświetlany w aparacie, gdy na smartfonie wyświetlany jest ekran [Connect using the camera QR Code].



3 Wybrane obrazy zostaną przesłane.

W razie kolejnego przesyłania obrazów, wykonaj w aparacie czynności opisane w punkcie 2-① powyżej.

Następnie uruchom aplikację Imaging Edge Mobile na smartfonie i na ekranie smartfona wybierz aparat, który ma być podłączony.

Szczegółowe informacje o sposobie nawiązywania połączenia ze smartfonem można znaleźć w poniższych witrynach wsparcia:
<https://www.sony.net/dics/iem02/>

- Szczegółowe informacje na temat innych metod nawiązywania połączenia, rodzajów obrazów, które można przysyłać, lub sposobu wykorzystania smartfona jako pilota zdalnego sterowania do obsługi aparatu zawiera „Przewodnik pomocniczy”.
- Nie można zagwarantować, że funkcje Wi-Fi wprowadzone w tym podręczniku będą działać na wszystkich smartfonach lub tabletach.
- Funkcje Wi-Fi opisywanego aparatu nie będą dostępne po nawiązaniu połączenia z publiczną siecią bezprzewodową LAN.

Zarządzanie obrazami na komputerze i ich edycja

Podłączając aparat do komputera za pośrednictwem przewodu USB lub wkładając kartę pamięci aparatu do komputera, można importować zarejestrowane obrazy do komputera.

Korzystając z pakietu oprogramowania Imaging Edge Desktop, można zdalnie rejestrować obrazy z poziomu komputera oraz wywoływać obrazy RAW zarejestrowane aparatem.

Szczegółowe informacje na temat oprogramowania komputerowego można znaleźć pod poniższym adresem URL:
<https://www.sony.net/disoft/>

Uwagi dotyczące użytkowania aparatu

Poza tym rozdziałem należy zapoznać się także z rozdziałem „Środki ostrożności” w Przewodniku pomocniczym.

Uwagi dotyczące obchodzenia się z opisywanym produktem

- Konstrukcja aparatu powinna zapewniać jego pyłoszczelność i brygosczelność, ale nie można zagwarantować całkowitej ochrony przed dostępem pyłu lub kropelek wody.
 - Nie narażać obiektywu lub wizjera na oddziaływanie źródeł mocnego światła, na przykład na światło słoneczne. W przeciwnym razie, z uwagi na funkcję skupiającą obiektywu, może pojawić się dym lub ogień, albo może dojść do usterki wewnątrz korpusu aparatu lub obiektywu. Jeżeli musimy pozostawić aparat w miejscu, gdzie będzie narażony na oddziaływanie źródła światła, na przykład światła słonecznego, należy na obiektyw założyć osłonę obiektywu.
 - W przypadku rejestrowania ujęć pod światło, należy starać się, aby słońce znajdowało się wystarczająco daleko poza kątem widzenia obiektywu. W przeciwnym razie wiązka światła słonecznego może zostać skupiona wewnątrz aparatu doprowadzając do powstania dymu lub ognia.
- Nawet jeśli słońce znajduje się nieznacznie poza kątem widzenia obiektywu, nadal może doprowadzić do powstania dymu lub ognia.
- Obiektyw należy chronić przed bezpośrednim oddziaływaniem wiązek światła, na przykład wiązek laserowych. Grozi to uszkodzeniem przetwornika obrazu i może spowodować nieprawidłowe działanie aparatu.
 - Nie wolno patrzeć przez odłączony obiektyw na słońce ani inne źródło mocnego światła. Może bowiem dojść do nieodwracalnego uszkodzenia wzroku.
 - Ten aparat (wraz z osprzętem) wyposażony jest w magnes(y) mogący(-e) zakłócać pracę rozruszników serca, programowalnych zastawek przetokowych do leczenia wodogłowia lub innych urządzeń medycznych. Nie należy umieszczać aparatu w pobliżu osób, które korzystają ze wspomnianych urządzeń medycznych. Jeżeli stosowane są wspomniane urządzenia medyczne, przed przystąpieniem do użytkowania tego aparatu należy zasięgnąć porady lekarskiej.

- Zwiększaj głośność stopniowo. Nagły wysoki poziom natężenia dźwięku grozi uszkodzeniem słuchu. Szczególną ostrożność należy zachować podczas słuchania przez słuchawki.
- Nie pozostawiać części urządzenia w zasięgu małych dzieci. Grozi to wypadkiem lub urazem.

Uwagi dotyczące monitora i wizjera elektronicznego

- Monitor i wizjer elektroniczny zostały wykonane przy użyciu wyjątkowo precyzyjnej technologii, dzięki której efektywnie wykorzystywanych może być ponad 99,99% pikseli. Na monitorze i na wizjerze elektronicznym mogą się jednak stałe pojawiać małe czarne i/lub jasne punkciki (białe, czerwone, niebieskie lub zielone). Występowanie wspomnianych punktów jest normalnym zjawiskiem wynikającym z procesu produkcyjnego. Nie mają one żadnego wpływu na rejestrowane obrazy.
- Podczas rejestrowania obrazów z wykorzystaniem wizjera użytkownik może objawy zmęczenia oczu, zmęczenia ogólnego, choroby lokomocyjnej lub nudności. W przypadku rejestrowania obrazów z wykorzystaniem wizjera wskazane są regularne przerwy.
- W przypadku uszkodzenia monitora lub wizjera elektronicznego, należy natychmiast zaprzestać korzystania z aparatu. Uszkodzone elementy mogą poranić ręce, twarz itp.

Uwagi dotyczące zdjęć seryjnych

Podczas rejestrowania zdjęć seryjnych, obraz na monitorze lub w wizjerze może migać z uwagi na naprzemienne wyświetlanie ekranu z rejestrowanym obrazem i czarnego ekranu. Patrzenie na ekran w takiej sytuacji może wywoływać uciążliwe objawy i uczucie dyskomfortu. W przypadku uciążliwości objawów, należy zaprzestać używania aparatu i w razie potrzeby zasięgnąć porady lekarskiej.

Uwagi dotyczące rejestrowania przez dłuższy czas lub nagrywania filmów 4K

- Korpus aparatu i akumulator mogą się nagrzewać podczas eksploatacji. Jest to normalne zjawisko.
- Jeżeli aparat, podczas jego użytkowania, styka się z tym samym fragmentem skóry przez długi okres czasu, nawet jeśli aparat może nie wydawać się w dotyku gorący, może to powodować objawy poparzenia niskotemperaturowego, na przykład w postaci zaczerwienienia lub pojawienia się pęcherzy. Należy zwrócić specjalną uwagę w poniższych sytuacjach i korzystać ze statywu itp.
 - W przypadku korzystania z aparatu w warunkach wysokich temperatur
 - Gdy osoba korzystająca z aparatu ma problemy z krążeniem lub nadwrażliwą skórę
 - W przypadku korzystania z aparatu przy ustawionej w pozycji [Temp. auto. wyłącz.] opcji [Wysoki].

Uwagi dotyczące korzystania z kart pamięci

- W trakcie nagrywania karta pamięci może się nagrzewać. Nie świadczy to o usterce.
- Jeżeli na monitorze jest wyświetlana ikona [!] (ostrzeżenie o przegrzaniu), nie wolno od razu wyjmować karty pamięci z aparatu. Zamiast tego należy odczekać chwilę po wyłączeniu aparatu i dopiero wówczas wyjąć kartę pamięci. Dotknięcie gorącej karty pamięci grozi jej upuszczeniem i uszkodzeniem. Podczas wyjmowania karty pamięci należy zachować ostrożność.

Obiektywy/akcesoria Sony

Korzystanie z tego urządzenia z produktami innych marek może obniżyć jego wydajność, spowodować wypadek lub awarię.

Uwagi dotyczące danych technicznych opisanych w niniejszej instrukcji

Parametry wydajnościowe i dane techniczne zostały określone przy poniższych warunkach, za wyjątkiem przypadków opisanych w niniejszej instrukcji: w zwykłej temperaturze otoczenia 25 °C i przy użyciu w pełni naładowanego akumulatora ładowanego do momentu wyłączenia lampki ładowania.

Ostrzeżenie dotyczące praw autorskich

Programy telewizyjne, filmy, taśmy wideo i inne materiały mogą być chronione prawami autorskimi. Nieuprawniona rejestracja takich materiałów może stanowić naruszenie przepisów dotyczących ochrony praw autorskich.

Uwagi dotyczące informacji o lokalizacji

Przekazując lub udostępniając obraz z informacją o lokalizacji, można przypadkowo ujawnić te informacje stronie trzeciej. Aby uniemożliwić stronom trzecim uzyskanie informacji o lokalizacji, przed przystąpieniem do rejestrowania obrazów należy w pozycji [Łącze info. o położ.] ustawić opcję [WYŁ.].

Uwagi dotyczące pozbywania się opisywanego produktu lub przekazywania go innym osobom

W przypadku utylizacji opisywanego produktu lub przekazywania go innej osobie, należy koniecznie wykonać poniższe operacje, aby nie ujawnić informacji osobistych.

- [Reset ustawień] → [Inicjuj]

Uwagi dotyczące pozbywania się karty pamięci lub przekazywania jej innym osobom

Wykonanie polecenia [Formatuj] lub [Kasuj] w aparacie lub w komputerze może nie usunąć całkowicie danych z karty pamięci. W przypadku przekazywania karty pamięci innym osobom, wskazane jest całkowite usunięcie danych za pomocą oprogramowania do usuwania danych. W przypadku pozbywania się karty pamięci, wskazane jest fizyczne jej zniszczenie.

Uwaga dotycząca funkcji sieciowych

W zależności od warunków użytkowania aparatu podczas korzystania z funkcji sieciowych, osoby trzecie mogą bez zezwolenia uzyskać dostęp do aparatu. Na przykład do nieupoważnionego dostępu do aparatu może dochodzić w środowiskach sieciowych, do których podłączone jest inne urządzenie sieciowe lub z którymi inne urządzenie sieciowe może nawiązywać połączenie bez zezwolenia. Sony nie ponosi żadnej odpowiedzialności za jakiegokolwiek straty lub szkody wynikłe z nawiązania połączenia z takimi środowiskami sieciowymi.

Uwaga dotycząca pasma 5 GHz dla bezprzewodowej sieci LAN

W przypadku korzystania z funkcji bezprzewodowej sieci LAN na zewnątrz należy przestawić pasmo na 2,4 GHz, postępując zgodnie z poniższą procedurą.

- MENU →  (Sieć) → [Wi-Fi] → [Pasma częst. Wi-Fi]

Tymczasowe wyłączenie funkcji sieci bezprzewodowych (Wi-Fi itp.)

Po wejściu na pokład samolotu itp. można tymczasowo wyłączyć wszystkie funkcje sieci bezprzewodowych poleceniem [Tryb samolotowy].

Przewód zasilający

W przypadku klientów w Wielkiej Brytanii, Irlandii, na Malcie, na Cyprze i w Arabii Saudyjskiej Należy używać przewodu zasilającego (A). Przewód zasilający (B) nie jest przeznaczony dla powyższych krajów lub regionów i ze względów bezpieczeństwa nie należy go tam używać.

W przypadku klientów w innych krajach lub regionach UE Należy używać przewodu zasilającego (B).

(A)

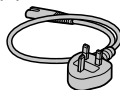

(B)



PL

Karty pamięci, których można używać

Opisywany aparat obsługuje karty pamięci CFexpress Type A i karty pamięci SD (zgodne z UHS-I i UHS-II).

Stosując w opisywanym aparacie karty pamięci microSD, należy korzystać z odpowiedniego adaptera.

Fotografowanie

Można używać poniższych kart pamięci.

- Karty pamięci CFexpress Type A
- Karty pamięci SD/SDHC/SDXC

Nagrywanie filmów

Poniżej podano formaty nagrywania filmów i zgodne karty pamięci.

 Format pliku	Maksymalna przepływność przy zapisie	Obsługiwana karta pamięci
XAVC S HD	100 Mbps	<ul style="list-style-type: none">• Karta pamięci CFexpress Type A• Karta SDHC/SDXC (klasy U3 lub wyższej)
XAVC S 4K	280 Mbps	<ul style="list-style-type: none">• Karta pamięci CFexpress Type A (klasy VPG200 lub wyższej)• Klasy SDXC V60 lub wyższej
XAVC HS 4K	280 Mbps	
XAVC S-I 4K	600 Mbps	<ul style="list-style-type: none">• Karta pamięci CFexpress Type A (klasy VPG200 lub wyższej)• Klasy SDXC V90 lub wyższej
XAVC S-I HD	222 Mbps	

Informacje na temat kart pamięci, których można używać w trybie rejestrowania [Zwoln. i szyb. tempo], zawiera „Przewodnik pomocniczy”.

Uwaga

- Podczas rejestrowania filmu proxy może być wymagana szybsza karta pamięci.
- Nie można używać kart pamięci CFexpress Type B.
- W przypadku używania karty pamięci SDHC do nagrywania filmu XAVC S przez długi okres czasu, nagrywane filmy zostaną podzielone na pliki o rozmiarze 4 GB.
- W przypadku rejestrowania filmu przy poniższych ustawieniach aparatu na kartach pamięci znajdujących się zarówno w gnieździe 1 jak i w gnieździe 2, należy włożyć dwie karty pamięci z tym samym systemem plików. Filmów nie można nagrywać jednocześnie z wykorzystaniem kombinacji systemu plików exFAT i systemu plików FAT32.

Karta pamięci	System plików
Karta pamięci CFexpress Type A, karta pamięci SDXC	exFAT
Karta pamięci SDHC	FAT32

- Przed przystąpieniem do odzyskiwania plików bazy danych na karcie pamięci należy dostatecznie naładować akumulator.

Dane techniczne

Aparat

[System]

Typ aparatu:

Aparat cyfrowy z wymiennymi obiektywami

Obiektyw:

obiektyw Sony z bagnetem E

[Przetwornik obrazu]

Format obrazu: pełnoklatkowy 35 mm (35,6 mm × 23,8 mm), przetwornik obrazu CMOS

Efektywna liczba pikseli aparatu: ok. 12 100 000 pikseli

Całkowita liczba pikseli aparatu: ok. 12 900 000 pikseli

[SteadyShot]

Wbudowany w aparat system stabilizacji oparty na mechanizmie przesuwania przetwornika

[Funkcja usuwania kurzu]

Funkcja usuwania kurzu wykorzystująca powłokę antystatyczną oraz drgania ultradźwiękowe

[System automatycznego ustawiania ostrości]

System detekcji: System detekcji fazy/System detekcji kontrastu
Zakres czułości: -6 EV do +20 EV (przy ekwiwalencji ISO 100, F2,0)

[Wizjer elektroniczny]

Typ: wizjer elektroniczny 1,6 cm (typu 0,64)

Całkowita liczba punktów: 9 437 184 punktów

Powiększenie: ok. 0,90× przy obiektywie 50 mm nastawionym na nieskończoność, -1 m⁻¹

Punkt oka: ok. 25 mm od okularu i ok. 21 mm od ramki okularu przy -1 m⁻¹

Regulacja dioptrażu: - 4,0 m⁻¹ do + 3,0 m⁻¹

[Monitor]

Z matrycą TFT 7,5 cm (typ 3,0), panel dotykowy

Całkowita liczba punktów: 1 440 000 punktów

[Kontrola ekspozycji]

Metoda pomiaru: 1 200-strefowy pomiar szacunkowy

Zakres pomiaru: -3 EV do +20 EV (przy ekwiwalencji ISO 100 z obiektywem F2,0)

Czułość ISO (zalecany wskaźnik ekspozycji):

Zdjęcia: ISO 80 do ISO 102400 (Rozszerzona czułość ISO: minimum ISO 40, maksimum ISO 409600)

Filmy: od ekwiwalentu ISO 80 do ISO 102400 (Rozszerzona czułość ISO: maksimum ISO 409600)

[Migawka]

Typ: Elektronicznie sterowana migawka szczelinowa o przebiegu pionowym

Zakres czasów otwarcia:

Zdjęcia: 1/8 000 sekundy do 30 sekund, BULB

Filmy: 1/8 000 sekundy do 1/4 sekundy

Urządzenia obsługujące format 60p (Urządzenia obsługujące format 50p):

maks. 1/60 (1/50) sekundy w trybie AUTO (maks. 1/30 (1/25) sekundy w trybie automatycznym z długimi czasami otwarcia migawki)

Czasy otwarcia przy synchronizacji z błyskiem: 1/250 sekundy (w przypadku korzystania z lampy błyskowej produkowanej przez firmę Sony)

[Format zapisu]

Format plików: JPEG (zgodny z DCF wer. 2.0, Exif wer. 2.32, MPF Baseline), HEIF (zgodny z MPEG-A MIAF), RAW (zgodny z formatem Sony ARW 4.0)

Film (format XAVC HS):

XAVC wer. 2.0: zgodny z formatem MP4

Obraz: MPEG-H HEVC/H.265

Dźwięk: 2-kanałowy LPCM (48 kHz 16 bitów), 4-kanałowy LPCM (48 kHz 24 bity)*1

2-kanałowy LPCM (48 kHz 24 bity)*1

2-kanałowy MPEG-4 AAC-LC*2

Film (format XAVC S):

XAVC wer. 2.0: zgodny z formatem MP4

Obraz: MPEG-4 AVC/H.264

Dźwięk: 2-kanałowy LPCM (48 kHz 16 bitów), 4-kanałowy LPCM (48 kHz 24 bity)*1

2-kanałowy LPCM (48 kHz 24 bity)*1

2-kanałowy MPEG-4 AAC-LC*2

*1 W przypadku korzystania z akcesoriów, które obsługują 4-kanałowy sygnał wyjściowy 24-bitowy przy użyciu stopki multiinterfejsowej

*2 Filmy proxy

[Nośniki zapisu]

SLOT 1/SLOT 2:

Gniazda kart pamięci

CFexpress Type A i kart SD (zgodne z UHS-I i UHS-II)

[Gniazda wejściowe/wyjściowe]

Gniazdo USB Type-C: SuperSpeed USB 5 Gbps (USB 3.2)
Zgodność ze standardem USB Power Delivery

Złącze USB Multi/Micro*:

Hi-Speed USB (USB 2.0)

* Do obsługi urządzeń zgodnych ze standardem micro USB.

HDMI: Gniazdo HDMI Typ A

Gniazdo  (Mikrofon):

Gniazdo stereofoniczne mini
Ø 3,5 mm

Gniazdo  (Słuchawki):

Gniazdo stereofoniczne mini
Ø 3,5 mm

[Ogólne]

Znamionowe parametry wejściowe:

7,2 V , 4,3 W

Temperatura pracy:

Od 0 do 40 °C

Temperatura przechowywania:

Od -20 do 55 °C

Wymiary (szer./wys./gł.)

(orientacyjne):

128,9 × 96,9 × 80,8 mm

128,9 × 96,9 × 69,7 mm

(od uchwytu do monitora)

Masa (orientacyjna):

699 g (z akumulatorem, kartą pamięci SDXC)

[Sieć bezprzewodowa]

Obsługiwany format:

IEEE 802.11 a/b/g/n/ac

Pasma częstotliwości: 2,4 GHz/5 GHz

Zabezpieczenia:

WEP/WPA-PSK/WPA2-PSK

Metoda łączenia:

Wi-Fi Protected Setup™ (WPS)/
ręczna

Mechanizm dostępu: Tryb
infrastruktury

[NFC]

Typ znacznika: zgodny z



NFC Forum Type 3 Tag

[Łączność Bluetooth]

Standard Bluetooth wer. 5

Pasma częstotliwości: 2,4 GHz

Ładowarka do akumulatorów BC-QZ1

Znamionowe parametry wejściowe:
100 - 240 V , 50/60 Hz, 0,38 A
Znamionowe parametry wyjściowe:
8,4 V , 1,6 A

Akumulator NP-FZ100



Napięcie znamionowe: 7,2 V 

Projekt i dane techniczne mogą
zostać zmienione bez uprzedzenia.

Zgodność danych obrazu

- Opisywany aparat jest zgodny ze specyfikacją DCF (Design rule for Camera File system), uniwersalnym standardem ustalonym przez organizację JEITA (Japan Electronics and Information Technology Industries Association).
- Nie można zagwarantować prawidłowego odtwarzania obrazów zarejestrowanych opisywanym aparatem na innych urządzeniach oraz prawidłowego odtwarzania na opisywanym aparacie obrazów zarejestrowanych lub edytowanych z poziomu innych urządzeń.

Znaki towarowe

- XAVC S i  są zastrzeżonymi znakami towarowymi Sony Corporation.
- XAVC HS i  są zastrzeżonymi znakami towarowymi Sony Corporation.
- Mac jest znakiem towarowym fApple Inc. zastrzeżonym w Stanach Zjednoczonych i innych krajach.
- iPhone i iPad są znakami towarowymi Apple Inc. zastrzeżonymi w Stanach Zjednoczonych i innych krajach.
- USB Type-C® i USB-C® są zastrzeżonymi znakami towarowymi USB Implementers Forum.
- Terminy HDMI, HDMI High Definition Multimedia Interface oraz logo HDMI są znakami towarowymi lub zarejestrowanymi znakami towarowymi HDMI Licensing Administrator, Inc. w Stanach Zjednoczonych i innych krajach.
- Microsoft i Windows są zastrzeżonymi znakami towarowymi lub znakami towarowymi firmy Microsoft Corporation w Stanach Zjednoczonych i/lub w innych krajach.
- Logo SDXC jest znakiem towarowym SD-3C, LLC.
- Logo CFexpress Type A jest znakiem towarowym CompactFlash Association.
- Android i Google Play są znakami towarowymi lub zastrzeżonymi znakami towarowymi firmy Google LLC.

- Wi-Fi, logo Wi-Fi i Wi-Fi Protected Setup są zastrzeżonymi znakami towarowymi lub znakami towarowymi Wi-Fi Alliance.
- Symbol N jest znakiem handlowym lub zarejestrowanym znakiem handlowym NFC Forum, Inc. w Stanach Zjednoczonych i w innych krajach.
- Znak słowny i logotypy Bluetooth® są zastrzeżonymi znakami towarowymi należącymi do Bluetooth SIG, Inc. i wszelkie użycie tych znaków przez Sony Corporation odbywa się w ramach licencji.
- QR Code jest znakiem towarowym Denso Wave Inc.
- Poza tym używane w niniejszej instrukcji nazwy systemów i produktów są ogólnie znakami towarowymi lub zastrzeżonymi znakami towarowymi ich twórców lub producentów. Jednakże w niniejszej instrukcji znaki ™ lub ® czasami mogły zostać pominięte.

Dodatkowe informacje na temat urządzenia i odpowiedzi na najczęściej zadawane pytania znajdują się w naszej witrynie pomocy technicznej.

<https://www.sony.net/>



Ознакомьтесь со Справочным руководством!



“Справочное руководство” является интерактивным руководством, которое вы можете прочитать на вашем компьютере или смартфоне. Обращайтесь к нему для получения подробных сведений о пунктах меню, использовании расширенных возможностей, а также последней информации о камере.



Сканировать
здесь

https://rd1.sony.net/help/ilc/2010/h_zz/

ILCE-7SM3 Справочное руководство 

Инструкция по эксплуатации (данная книга)



В данном руководстве представлены некоторые основные функции.

Что касается руководства по быстрому пуску, см. “Руководство по началу работы” (стр. 3).

“Руководство по началу работы” представляет предварительные процедуры с момента вскрытия упаковки до спуска затвора для первого снимка.

Встроенная справка



[Встроенная справка] показывает пояснения пунктов меню на мониторе камеры.

Вы можете быстро получить информацию во время съемки. На экране меню выберите пункт, описание которого нужно просмотреть, а затем нажмите кнопку  (Удалить).

1: Проверка камеры и комплектации

Число в скобках указывает количество штук.

- Камера (1)
- Зарядное Устройство (1)



- Сетевой шнур (1)*
(прилагается в некоторых странах/регионах)



* В комплект поставки данного оборудования может входить несколько сетевых шнуров. Используйте шнур, соответствующий стране/региону пребывания. См. стр. 20.

- Аккумулятор NP-FZ100 (1)



- Кабель USB Type-C® (1)

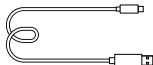

- Плечевой ремень (1)

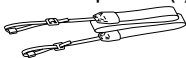

- Крышка корпуса (1)
(прикреплена к камере)



- Кабельный протектор (1)



- Крышка разъема (1)
(прикреплена к камере)

- Наглазник окуляра (1)
(прикреплен к камере)

- Инструкция по эксплуатации (1) (данное руководство)

- Справочник (1)

RU

2: Подготовка аккумулятора

1 Вставьте аккумулятор в зарядное устройство.

- Разместите аккумулятор на зарядном устройстве в направлении метки ▲. Сдвиньте аккумулятор в направлении стрелки до упора.

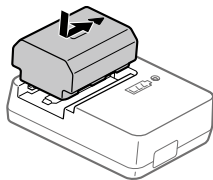

2 Подключите зарядное устройство к сетевой розетке с помощью сетевого шнура (прилагается).

- После начала зарядки на зарядном устройстве загорится индикатор CHARGE. По окончании зарядки индикатор CHARGE и все индикаторы погаснут.

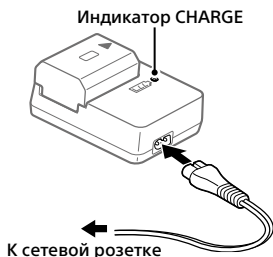

3 Вставьте аккумулятор в камеру.

- Откройте крышку аккумуляторного отсека, а затем вставьте аккумулятор, нажав рычаг блокировки.
- Нажимайте на аккумулятор до тех пор, пока он не защелкнется на месте, а затем закройте крышку.

Рычаг блокировки

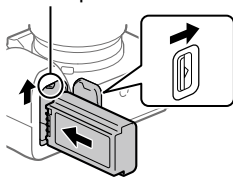

■ Для зарядки аккумулятора, который вставлен в камеру

Выключите питание камеры и подключите разъем USB Type-C на камере к внешнему источнику питания, например к имеющемуся в продаже адаптеру переменного тока USB или к переносному аккумулятору, с помощью кабеля USB. При подключении к камере устройства, совместимого с USB-PD (подача питания через USB), возможна быстрая зарядка.

Примечание

- Зарядка через USB через Разъем Multi/Micro USB невозможна.
- Работа со всеми USB-PD-совместимыми устройствами не гарантируется.
- Рекомендуется использовать USB-PD-совместимое устройство с выходом 9 В/3 А или 9 В/2 А.

3: Установка карты памяти в камеру

С данной камерой вы можете использовать карты памяти CFexpress Type A и карты памяти SD (стр. 21).

1 Откройте крышку отсека карты памяти.

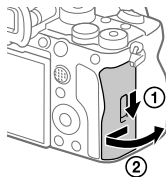

2 Вставьте карту памяти в слот 1.

- Слот 1 и слот 2 поддерживают карты памяти CFexpress Type A и карты памяти SD.
- Вставьте карту памяти CFexpress Type A таким образом, чтобы наклейка была обращена к монитору, а карту памяти SD таким образом, чтобы контакты были обращены к монитору. Вставьте карту до щелчка.
- Вы можете изменять слот карты памяти для использования путем выбора MENU → [Съемка] → [Носитель] → [Настр. зап.носит.] → [Приор. носит. зап.]. Слот 1 используется в установках по умолчанию.

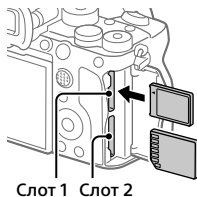

Совет

- При использовании карты памяти с камерой в первый раз рекомендуется отформатировать карту с помощью камеры для обеспечения более стабильной работы карты памяти.

4: Прикрепление объектива

1 Снимите крышку корпуса с камеры и заднюю крышку объектива с его задней стороны.

- Производя замену объектива, выполняйте это быстро в непыльном месте, чтобы не допустить попадания пыли или грязи внутрь камеры.

2 Совместите белые индексные метки (метки крепления) и слегка нажмите объектив в сторону камеры. Затем медленно поверните объектив в направлении стрелки до щелчка.

- Убедитесь, что байонет направлен вниз для предотвращения попадания пыли и мусора внутрь камеры.

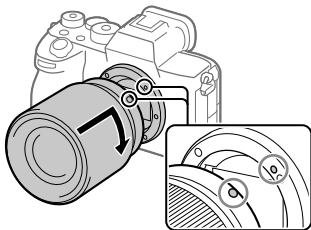

Примечание

- Если вы хотите выполнять полнокадровые снимки, используйте объектив, совместимый с полнокадровым форматом.
- При прикреплении объектива не нажимайте кнопку отсоединения объектива.
- Не следует удерживать объектив за часть, выдвигающуюся для регулировки зума или фокусировки.

RU

■ Для снятия объектива

Удерживайте нажатой кнопку отсоединения объектива и поверните объектив в направлении стрелки до упора.

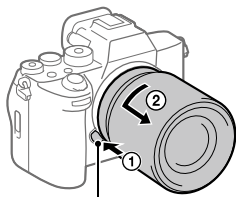

Кнопка отсоединения объектива

■ Совместимые объективы

На данной камере можно использовать объективы, совместимые с 35-мм полнокадровым форматом, или специальные объективы размера APS-C. При использовании специальных объективов размера APS-C угол обзора будет соответствовать приблизительно 1,5 величины фокусного расстояния, указанного на объективе.

5: Установка языка и часов



- 1** Для включения камеры установите выключатель ON/OFF (Питание) в положение "ON".
- 2** Выберите нужный язык, а затем нажмите по центру колесика управления.
- 3** Убедитесь, что на экране подтверждения области/даты/времени выбрано [Ввод], а затем нажмите по центру колесика управления.
- 4** Выберите нужное географическое местоположение, установите [Летнее время], а затем нажмите по центру.
 - [Летнее время] можно включать/выключать с помощью верхней/нижней стороны колесика управления.
- 5** Установите формат даты (год/месяц/день) и нажмите по центру.
- 6** Установите дату и время (часы/минуты/секунды) и нажмите по центру.
 - Для повторной установки даты и времени или географического местоположения позже выберите MENU →  (Настройка) → [Область/Дата] → [Нас.час.п./даты/вр.].

RU

Примечание

- Встроенные часы камеры могут показывать время с ошибками. Периодически выполняйте настройку времени.

6: Съемка изображений

Фотосъемка (Интеллект.Авто)

В данном разделе описано, как выполнять фотосъемку в режиме [Интеллект.Авто]. В режиме [Интеллект.Авто] камера автоматически выполняет фокусировку и автоматически определяет экспозицию в зависимости от условий съемки.

1 Установите диск режимов в **AUTO** (Режим Авто).

Режим съемки будет установлен в **i** (Интеллект.Авто).

- Поверните диск режимов, удерживая нажатой кнопку фиксатора диска режимов в центре диска режимов.

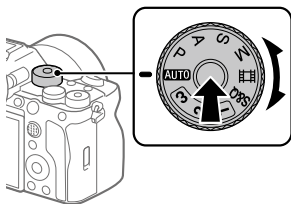

2 Установите монитор под хорошо видимым углом и удерживайте камеру. Или же смотрите через видоискатель и удерживайте камеру.

3 Если установлен зум-объектив, увеличивайте размер объектов, поворачивая кольцо зуммирования.

4 Нажмите кнопку затвора наполовину для выполнения фокусировки.

Если изображение находится в фокусе, прозвучит звуковой сигнал и высветится индикатор (например, ●).

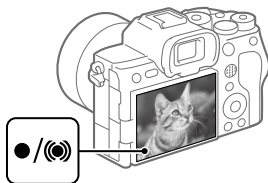

RU

5 Нажмите кнопку затвора до упора.

■ Для воспроизведения снимков

Нажмите кнопку  (Воспроизведение) для воспроизведения снимков. Вы можете выбрать нужный снимок с помощью колесика управления.

■ Для удаления отображаемого снимка

Нажмите кнопку  (Удалить) во время отображения снимка для его удаления. С помощью колесика управления выберите [Удалить] на экране подтверждения, а затем нажмите по центру колесика управления для удаления снимка.

■ Для получения снимков в различных режимах съемки

Установите диск режимов в нужный режим в зависимости от объекта или цели съемки.

Видеосъемка

Вы можете установить формат записи и экспозицию и выполнять видеозапись с помощью специальных пунктов меню для видеозаписей.

1 Установите диск режимов в (Видео).

- Поверните диск режимов, удерживая нажатой кнопку фиксатора диска режимов в центре диска режимов.

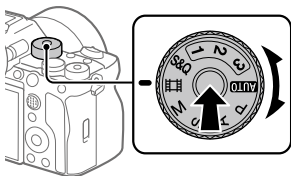

2 Нажмите кнопку MOVIE (Видео) для начала записи.

Кнопка MOVIE (Видео)

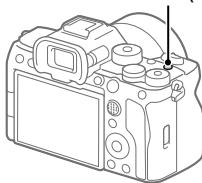

3 Нажмите кнопку MOVIE еще раз для остановки записи.

■ Для воспроизведения видеозаписей

Нажмите кнопку  (Воспроизведение) для переключения в режим воспроизведения. Выберите видеозапись для воспроизведения с помощью колесика управления, а затем нажмите по центру колесика управления для начала воспроизведения.

■ Для изменения режима экспозиции для видеозаписей (P/A/S/M)

MENU →  (Съемка) → [Режим съемки] → [Режим экспозиц.] → Выберите нужный режим экспозиции в зависимости от объекта или цели съемки.

Передача изображений на смартфон

Вы можете передавать изображения на смартфон, подключив камеру к смартфону с помощью Wi-Fi.

 : Операции, выполняемые на смартфоне

 : Операции, выполняемые на камере

1 : Установите приложение Imaging Edge Mobile на смартфон.



Для подключения камеры к смартфону необходимо приложение Imaging Edge Mobile.

Заранее установите на смартфон приложение Imaging Edge Mobile. Если приложение Imaging Edge Mobile уже установлено на смартфоне, убедитесь, что оно обновлено до последней версии.



<https://www.sony.net/iem/>

2 Подключите камеру к смартфону, используя QR Code.

- ①  : MENU →  (Сеть) → [Передача/Дист.] → [Отправ. на смартф.] → [Выбрать на этом устройстве] → Выберите [Данный снимок], [Все с этой датой] или [Составные снимки] в качестве способа передачи изображений.

Если вы хотите выбрать изображения на смартфоне, выберите [Выбрать на смартфоне].

- ②  : Запустите Imaging Edge Mobile на смартфоне и выберите [Подключиться к новой камере].

- ③  : Выполните сканирование QR Code, отображаемого на камере, в то время, как на смартфоне отображается экран [Подключиться с помощью QR Code камеры].



3 Выбранные изображения будут переданы.

При передаче изображений в первый раз выполните приведенный выше пункт 2-① на камере.

После этого запустите Imaging Edge Mobile на смартфоне и выберите камеру для подключения на экране смартфона.

Подробнее о подключении к смартфону см. следующие сайты поддержки:

<https://www.sony.net/dics/iem02/>

- Подробнее о других способах подключения, типах изображений, которые могут быть переданы, или использовании смартфона в качестве пульта дистанционного управления для управления камерой см. “Справочное руководство”.
- Работа функций Wi-Fi, представленных в данном руководстве, не гарантируется на всех смартфонах и планшетах.
- Функции Wi-Fi этой камеры недоступны при подключении к беспроводной сети общего пользования.

Управление и редактирование изображений на компьютере

Подключив камеру к компьютеру с помощью кабеля USB или установив карту памяти камеры в компьютер, вы можете импортировать записанные изображения в компьютер.

Вы можете выполнять удаленную съемку с компьютера и выполнять коррективную или обработку снимков RAW, записанных камерой, с помощью программного пакета Imaging Edge Desktop.

Подробнее о компьютерном программном обеспечении см. по следующему URL-адресу:
<https://www.sony.net/disoft/>

Примечания по использованию камеры

Вместе с этим разделом также см. “Меры предосторожности” в Справочном руководстве.

Примечания по обращению с изделием

- Данная камера разработана пыленепроницаемой и брызгозащищенной, но полное предотвращение попадания пыли и капель воды в камеру не гарантируется.
- Не оставляйте объектив или видеоискатель под воздействием сильного источника света, например солнечного света. В результате конденсации на объективе это может привести к появлению дыма, возгоранию или неисправности внутри корпуса камеры или объектива. Если нужно оставить камеру под воздействием источника света, например, солнечного света, прикрепите крышку объектива к объективу.
- При съемке с подсветкой располагайтесь так, чтобы солнце находилось достаточно далеко от угла обзора. В противном случае солнечный свет может сфокусироваться внутри камеры и вызвать задымление или возгорание. Даже если солнце находится немного в стороне от угла обзора, оно все равно может вызвать задымление или возгорание.
- Не направляйте объектив непосредственно на лучи, например лазерные лучи. Это может повредить датчик изображения и привести к неисправности камеры.
- Не смотрите на солнечный свет или сильный источник света через объектив, когда он отсоединен. Это может привести к необратимому повреждению глаз.
- Данная камера (включая аксессуары) оснащена магнитом(ами), который может влиять на работу кардиостимуляторов, программируемых шунтирующих клапанов для лечения гидроцефалии или других медицинских устройств. Не размещайте данную камеру вблизи лиц, пользующихся такими медицинскими устройствами. Проконсультируйтесь с врачом перед использованием данной камеры, если вы пользуетесь любым медицинским устройством.
- Увеличивайте громкость постепенно. Внезапные громкие шумы могут привести к повреждению органов слуха. Будьте особенно осторожны при использовании наушников.
- Не оставляйте детали устройства в месте, доступном для маленьких детей. Это может привести к несчастному случаю или травме.

RU

RU

Примечания по монитору и электронному видеоскателью

- Монитор и электронный видеоскатель изготовлены с использованием сверхвысокоточной технологии, что позволяет при эксплуатации эффективно использовать свыше 99,99% пикселей. Однако может быть несколько черных и/или ярких точек (белого, красного, синего или зеленого цвета), которые постоянно проявляются на мониторе и электронном видеоскателью. Появление этих точек вполне нормально для процесса изготовления и никаким образом не влияет на изображение.
- Во время съемки с помощью видеоскателью могут возникнуть такие симптомы, как переутомление глаз, усталость, учащение или тошнота. При съемке с помощью видеоскателью рекомендуется периодически делать перерывы.
- При повреждении монитора или электронного видеоскателью немедленно прекратите использование камеры. Поврежденные части могут травмировать ваши руки, лицо и т.п.

Примечания по непрерывной съемке

Во время непрерывной съемки возможно мигание монитора или видеоскателью между экраном съемки и черным экраном. Если наблюдать за экраном в этой ситуации, вы можете ощущать симптомы дискомфорта, например плохое самочувствие. При возникновении симптомов дискомфорта прекратите использование камеры и обратитесь к врачу в случае необходимости.

Примечания по записи в течение длительного периода времени или видеозаписи 4K

- При использовании, корпус камеры и аккумулятор могут нагреваться – это нормально.
- Если во время использования камеры один и тот же участок вашей кожи касается камеры в течение длительного периода времени, даже если камера не является горячей на ощупь, это может привести к появлению симптомов низкотемпературного ожога, например, покраснению или появлению волдырей. В следующих ситуациях будьте особенно осторожны и используйте штатив и т.п.
 - При использовании камеры в местах с высокой температурой

- При использовании камеры человеком с нарушениями кровообращения или ослабленной чувствительностью кожи
- При использовании камеры с установкой [Темп. авт.выкл.пит.] в [Высокий].

Примечания по использованию карт памяти

- По завершении записи карта памяти может стать горячей. Это не является неисправностью.
- Если на мониторе отображается  (значок предупреждения о перегреве), не извлекайте сразу карту памяти из камеры. Вместо этого подождите некоторое время после выключения камеры, а затем извлеките карту памяти. Если вы прикоснетесь к горячей карте памяти, вы можете ее уронить и карта памяти может получить повреждения. Будьте осторожны при извлечении карты памяти.

Объективы/аксессуары Sony

Использование данного аппарата с изделиями других производителей может повлиять на его характеристики и привести к несчастным случаям или неисправностям.

О технических характеристиках, указанных в данном руководстве

Эксплуатационные данные и технические характеристики определены при следующих условиях, за исключением случаев, описанных в данном руководстве: при обычной температуре окружающей среды 25°C и использовании аккумулятора, который был полностью заряжен до выключения индикатора зарядки.

Предупреждение об авторских правах

На телевизионные программы, фильмы, видеоленты и другие материалы может распространяться авторское право. Неправомочная перезапись таких материалов может противоречить положениям закона об авторском праве.

Примечания относительно информации о местоположении

При загрузке и предоставлении снимка с информацией о местоположении вы можете случайно раскрыть информацию третьей стороне. Чтобы предотвратить получение третьими сторонами информации о вашем местоположении, установите перед съемкой изображений [Связ.с инф.о полож] в [Выкл].

RU

Примечания относительно утилизации или передачи данного изделия другим лицам

При утилизации или передаче данного изделия другим лицам обязательно выполните следующие действия для защиты частной информации.

- [Заводск. настройка] → [Инициализировать]

Примечания относительно утилизации или передачи карты памяти другим лицам

Выполнение [Форматировать] или [Удалить] на камере или компьютере может не удалить полностью данные с карты памяти. При передаче карты памяти другим лицам рекомендуется удалять данные полностью с помощью программного обеспечения для удаления данных. При утилизации карты памяти рекомендуется разрушить ее физически.

Примечание относительно сетевых функций

При использовании сетевых функций в зависимости от условий использования третья сторона в сети могут получить непреднамеренный доступ к камере. Например, несанкционированный доступ к камере может иметь место в сети, к которой подключено или может быть подключено без разрешения другое сетевое устройство. Sony не несет ответственности за любые потери или убытки в результате подключения к таким сетевым окружениям.

Примечание по полосе частот 5 ГГц для беспроводной локальной сети

При использовании функции беспроводной локальной сети вне помещения установите полосу частот 2,4 ГГц в соответствии с приведенной ниже процедурой. (только WW271448)

- MENU →  (Сеть) → [Wi-Fi] → [Диапаз.частот Wi-Fi]

Как временно отключить функции беспроводной сети (Wi-Fi и т.п.)

Находясь на борту самолета и т.п., можно временно отключить все функции беспроводной сети с помощью [Режим полета].

Сетевой шнур

Для покупателей в Великобритании, Ирландии, Мальте, Кипре и Саудовской Аравии Используйте сетевой шнур (A). Из соображений безопасности сетевой шнур (B) не предназначен для указанных выше стран/регионов и поэтому не должен там использоваться.

Для покупателей в других странах/регионах ЕС

Используйте сетевой шнур (B).

(A)



(B)



Используемые карты памяти

Данная камера поддерживает карты памяти CFexpress Type A и карты памяти SD (совместимые с UHS-I и UHS-II).

При использовании с данной камерой карт памяти microSD обязательно используйте соответствующий адаптер.

Для фотосъемки

Можно использовать следующие карты памяти.

- Карты памяти CFexpress Type A
- Карты памяти SD/SDHC/SDXC

Для видеозаписи

Форматы видеозаписи и совместимые карты памяти приведены ниже.

 Формат файла	Максимальная скорость записи	Поддерживаемая карта памяти
XAVC S HD	100 Мбит/сек	<ul style="list-style-type: none">• Карта памяти CFexpress Type A• Карта SDHC/SDXC (U3 или выше)
XAVC S 4K	280 Мбит/сек	<ul style="list-style-type: none">• Карта памяти CFexpress Type A (VPG200 или выше)• SDXC V60 или выше
XAVC HS 4K	280 Мбит/сек	
XAVC S-I 4K	600 Мбит/сек	<ul style="list-style-type: none">• Карта памяти CFexpress Type A (VPG200 или выше)• SDXC V90 или выше
XAVC S-I HD	222 Мбит/сек	

Информация о картах памяти, которые можно использовать для съемки [Замедл.&уск.воспр.], приведена в “Справочное руководство”.

RU

Примечание

- При записи вспомогательного видеоролика может потребоваться карта памяти с более высокой скоростью записи.
- Использование карт памяти CFexpress Type B невозможно.
- Если карту памяти SDHC использовать для видеозаписи XAVC S в течение длительного периода времени, записанные видеозаписи будут разделены на файлы с размером по 4 Гб.
- При видеозаписи на карты памяти в слоте 1 и слоте 2 со следующими настройками камеры вставьте две карты памяти с одинаковой файловой системой.

Одновременная видеозапись при использовании комбинации файловой системы exFAT и файловой системы FAT32 невозможна.

Карта памяти	Файловая система
Карта памяти CFexpress Type A, карта памяти SDXC	exFAT
Карта памяти SDHC	FAT32

- В достаточной степени зарядите аккумулятор перед попыткой восстановления файлов базы данных на карте памяти.

Технические характеристики

Камера

[Система]

Тип камеры:

Цифровой фотоаппарат со сменным объективом

Объектив: объектив с

E-переходником Sony

[Датчик изображения]

Формат изображения: полный кадр
35 мм (35,6 мм × 23,8 мм), датчик изображения CMOS

Количество эффективных пикселей камеры: приближ.
12 100 000 пикселей

Общее количество пикселей камеры: Приблиз.
12 900 000 пикселей

[SteadyShot]

Встроенная в камеру система стабилизации изображения со сдвигом матрицы

[Пылезащита]

Пылезащитная функция с использованием антистатического покрытия и ультразвуковой вибрации

[Система автоматической фокусировки]

Система обнаружения:
фазодетекторная система/
контрастодетекторная система

Диапазон чувствительности:
от -6 EV до +20 EV (при эквиваленте ISO 100, F2,0)

[Электронный видоискатель]

Тип: электронный видоискатель
1,6 см (тип 0,64)

Общее количество точек:
9 437 184 точек

Увеличение: приближ. 0,90×
с объективом 50 мм на бесконечности, -1 м⁻¹

Точка обзора: приближ. 25 мм от окуляра и приближ. 21 мм от рамки окуляра при -1 м⁻¹

Регулировка диоптра:
От -4,0 м⁻¹ до +3,0 м⁻¹

[Монитор]

7,5 см (тип 3,0) схема управления TFT, сенсорная панель

Общее количество точек:
1 440 000 точек

[Управление экспозицией]

Метод экспомера: 1 200-зонный оценочный экспомер

Диапазон экспомера:
от -3 EV до +20 EV (при эквиваленте ISO 100 с объективом F2,0)

Чувствительность ISO (рекомендуемая величина экспозиции):
Фотоснимки: от ISO 80 до ISO 102400 (с расширением ISO: минимум ISO 40, максимум ISO 409600)
Видеозаписи: от эквивалента ISO 80 до эквивалента ISO 102400 (с расширением ISO: максимум ISO 409600)

RU

[Затвор]

Тип: с электронным управлением, вертикальным перемещением, с фокальной плоскостью

Диапазон выдержек:

Фотоснимки: от 1/8 000 секунды

до 30 секунд, BULB

Видеозаписи: от 1/8 000 секунды до 1/4 секунды

60p-совместимые устройства

(50p-совместимые устройства):

до 1/60 (1/50) секунды в режиме

AUTO (до 1/30 (1/25) секунды

в автоматическом режиме

медленного срабатывания

затвора)

Скорость синхронизации

вспышки: 1/250 секунды (при

использовании вспышки

производства Sony)

[Формат записи]

Формат файла: JPEG (совместимый

с DCF вер. 2.0, Exif ver. 2.32, MPF

Baseline), HEIF (совместимый

с MPEG-A MIAF), RAW

(совместимый с форматом Sony

ARW 4.0)

Видеозаписи (формат XAVC HS):

XAVC ver. 2.0: совместимый с

форматом MP4

Видео: MPEG-H HEVC/H.265

Аудио: LPCM 2 кан. (48 кГц 16 бит),

LPCM 4 кан. (48 кГц 24 бит)*1

LPCM 2 кан. (48 кГц 24 бит)*1

MPEG-4 AAC-LC 2 кан.*2

Видеозаписи (формат XAVC S):

XAVC ver. 2.0: совместимый с

форматом MP4

Видео: MPEG-4 AVC/H.264

Аудио: LPCM 2 кан. (48 кГц 16 бит),

LPCM 4 кан. (48 кГц 24 бит)*1

LPCM 2 кан. (48 кГц 24 бит)*1

MPEG-4 AAC-LC 2 кан.*2

*1 При использовании аксессуаров, поддерживающих 4 кан. выход и 24 бита с многоинтерфейсным разъемом

*2 Вспомогательные видеоролики

[Носитель записи]

SLOT 1/SLOT 2:

Слоты для карт памяти

CFexpress Type A и карт SD

(совместимые с UHS-I и UHS-II)

[Разъемы ввода/вывода]

Разъем USB Type-C: SuperSpeed USB

5 Гбит/сек (USB 3.2)

Совместимость с подачей

питания через USB

Разъем Multi/Micro USB*:

Hi-Speed USB (USB 2.0)

* Поддерживает Micro USB-

совместимые устройства.

HDMI: Разъем HDMI Type-A

Разъем  (микрофон):

Ø 3,5-мм стереофоническое

мини-гнездо

Разъем  (наушники):

Ø 3,5-мм стереофоническое

мини-гнездо

[Общее]

Номинальный вход: 7,2 В , 4,3 Вт

Рабочая температура:

От 0 до 40°C

Температура хранения:

От -20 до 55°C

Размеры (Ш/В/Г) (приблиз.):

128,9 × 96,9 × 80,8 мм

128,9 × 96,9 × 69,7 мм

(от рукоятки до монитора)

Масса (приблиз.):

699 г (включая аккумулятор,

карту памяти SDXC)

[Беспроводная локальная сеть]

WW271448 (см. заводскую табличку на нижней стороне камеры)

Поддерживаемый формат:

IEEE 802.11 a/b/g/n/ac

Полоса частот: 2,4 ГГц/5 ГГц

Безопасность:

WEP/WPA-PSK/WPA2-PSK

Способ подключения:

Wi-Fi Protected Setup™ (WPS)/

Вручную

Способ доступа: Инфраструктурный режим

WW389565 (см. заводскую табличку на нижней стороне камеры)

Поддерживаемый формат:

IEEE 802.11 b/g/n

Полоса частот: 2,4 ГГц

Безопасность:

WEP/WPA-PSK/WPA2-PSK

Способ подключения:

Wi-Fi Protected Setup™ (WPS)/

Вручную

Способ доступа: Инфраструктурный режим

[NFC]

Тип тега: в соответствии с

NFC Forum Type 3 Tag

[Связь Bluetooth]

Стандарт Bluetooth вер. 5

Полоса частот: 2,4 ГГц

Зарядное устройство BC-QZ1

Номинальный вход:

100–240 В \sim , 50/60 Гц, 0,38 А

Номинальный выход: 8,4 В \equiv , 1,6 А

Аккумулятор NP-FZ100

Номинальное напряжение: 7,2 В \equiv

Конструкция и технические характеристики могут быть изменены без уведомления.

О совместимости форматов изображений

- Данная камера соответствует универсальному стандарту DCF (Design rule for Camera File system), установленному JEITA (Японской ассоциацией электроники и информационных технологий).
- Воспроизведение изображений, записанных вашей камерой, на другом оборудовании и воспроизведение вашей камерой изображений, записанных или отредактированных на другом оборудовании, не гарантируется.

Товарные знаки

- XAVC S и **XAVC S** являются зарегистрированными товарными знаками Sony Corporation.
- XAVC HS и **XAVC HS** являются зарегистрированными товарными знаками Sony Corporation.
- Мас является товарным знаком Apple Inc., зарегистрированным в США и других странах.
- iPhone и iPad являются товарными знаками Apple Inc., зарегистрированными в США и других странах.
- USB Type-C® и USB-C® являются зарегистрированными товарными знаками USB Implementers Forum.
- Термины HDMI и HDMI High-Definition Multimedia Interface и Логотип HDMI являются товарными знаками или зарегистрированными товарными знаками HDMI Licensing Administrator, Inc. в Соединенных Штатах и других странах.
- Microsoft и Windows являются зарегистрированными товарными знаками или товарными знаками Microsoft Corporation в США и/или других странах.
- Логотип SDXC является товарным знаком SD-3C, LLC.
- Логотип CFexpress Type A является товарным знаком CompactFlash Association.
- Android и Google Play являются товарными знаками или зарегистрированными товарными знаками Google LLC.
- Wi-Fi, логотип Wi-Fi и Wi-Fi Protected Setup являются зарегистрированными товарными знаками или товарными знаками Wi-Fi Alliance.
- Метка N является товарным знаком или зарегистрированным товарным знаком NFC Forum, Inc. в Соединенных Штатах Америки и в других странах.
- Текстовый символ и логотипы Bluetooth® являются зарегистрированными товарными знаками, принадлежащими Bluetooth SIG, Inc., и любое использование таких знаков Sony Corporation осуществляется по лицензии.
- QR Code является товарным знаком Denso Wave Inc.
- Кроме того, названия систем и изделий, используемые в данном руководстве, являются, обычно, товарными знаками или зарегистрированными товарными знаками их соответствующих разработчиков или производителей. Однако знаки ™ или ® используются не во всех случаях в данном руководстве.



Сведения по Гарантии

Гарантия распространяется на изделия, купленные на территории стран Таможенного союза.

Срок гарантии (лет): 2. Срок службы (лет): 7.

При обнаружении производственных недостатков изделия в течение срока гарантии Сони или Авторизованные Сервисные Центры (АСЦ) по своему усмотрению либо устранят их с использованием новых или восстановленных запчастей, либо заменят изделие аналогичным новым или восстановленным, либо возместят уплаченную стоимость. Рекомендуется сохранить документ, подтверждающий дату покупки изделия.

Для сохранения Гарантии необходимо соблюдать инструкции по использованию, хранению и транспортировке, эксплуатировать изделие только в личных и домашних целях, не подвергать модификации или неквалифицированному ремонту, не удалять этикетку с серийным номером.

Гарантия Сони не ограничивает права потребителей, установленные применимым законодательством в отношении торговли потребительскими товарами.

Служба поддержки:

Россия 8 800 200 76 67
Беларусь 8 820 0071 76 67
Казахстан 8 800 070 70 35
Другие страны +7 495 258 76 69
e-mail info@sony.ru

Адреса АСЦ: www.sony.ru/support

(TG-01-1)

Дополнительная информация о данном изделии и ответы на часто задаваемые вопросы можно найти на нашем веб-сайте поддержки покупателей.

<https://www.sony.net/>

RU

Скористайтесь довідкою!



«Довідка» – це інтерактивний онлайн-посібник, який можна читати на комп'ютері чи смартфоні. Шукайте в ньому докладні відомості про пункти меню та додаткові можливості використання, а також найновішу інформацію про фотоапарат.



Проскануйте тут

https://rd1.sony.net/help/ilc/2010/h_zz/

ILCE-7SM3 Довідка



Посібник з експлуатації (цей документ)



У цьому посібнику з експлуатації подано інформацію про деякі основні функції.

Посібник зі швидкого початку роботи дивіться в розділі «Посібник із початку роботи» (стор. 3). Розділ «Посібник із початку роботи» знайомить із початком роботи, від розпакування до першого спуску затвора.

Вбудована довідка



[Вбудована довідка] наводить пояснення щодо використання пунктів меню на моніторі фотоапарата.

Цю інформацію можна швидко переглянути під час зйомки.

На екрані меню виберіть пункт, опис якого треба подивитися, а тоді натисніть кнопку  (Видалити).

1. Перевірка фотоапарата й приладдя, що додається

Число в дужках вказує на кількість штук.

- Фотоапарат (1)

- Зарядний пристрій (1)



- Шнур живлення (1)*
(постачається у певних країнах або регіонах)



* До обладнання може бути додано декілька шнурів живлення. Використовуйте той шнур, що відповідає умовам експлуатації у вашій країні або регіоні. Див. стор. 19.

- Акумулятор NP-FZ100 (1)



- Кабель USB Type-C® (1)



- Плечовий ремінь (1)

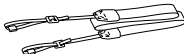

- Кришка корпусу (1)
(установлено на фотоапараті)



- Кабельний захист (1)



- Кришка черевика (1)
(установлено на фотоапараті)

- Наочник окуляра (1)
(установлено на фотоапараті)

- Посібник з експлуатації (1)
(цей посібник)

- Довідковий посібник (1)

UA

2. Підготовка батареї

1 Вставте батарею у зарядний пристрій.

- Помістіть батарею на зарядний пристрій у напрямку ▲. Вставте батарею у напрямку стрілки до упору.

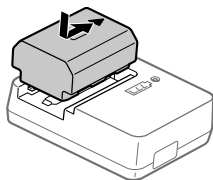

2 Під'єднайте зарядний пристрій до електричної розетки за допомогою шнура живлення (додається).

- Коли розпочнеться зарядження, індикатор CHARGE на зарядному пристрої засвітиться. Після завершення зарядження індикатор CHARGE і всі інші вимкнуться.



3 Вставте батарею у фотоапарат.

- Відкрийте кришку відсіку для батареї, після чого вставте батарею, натискаючи важіль фіксатора.
- Натисніть батарею до клацання, а потім закрийте кришку.



Зарядження батареї, коли її вставлено у фотоапарат

Вимкніть живлення фотоапарата й за допомогою USB-кабелю під'єднайте роз'єм USB Type-C на фотоапараті до зовнішнього джерела живлення, як-от USB-адаптера змінного струму або мобільного акумулятора. Якщо до фотоапарату під'єднано пристрій, сумісний із USB-PD (швидке зарядження від USB), стає можливим швидке зарядження.

Примітка

- Зарядження від USB неможливе за допомогою Роз'єм Multi/Micro USB.
- Робота з усіма пристроями, сумісними з USB-PD, не гарантується.
- Рекомендується використовувати пристрої, сумісні з USB-PD, з вихідною потужністю 9 В/3 А або 9 В/2 А.

3. Вставляння карти пам'яті у фотоапарат

Із цим фотоапаратом можна використовувати карти пам'яті CFexpress Type A і карти пам'яті SD (стор. 20).

1 Відкрийте кришку відсіку для карти пам'яті.

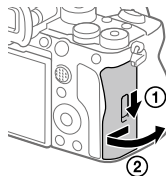

2 Вставте карту пам'яті в гніздо 1.

- Гніздо 1 і гніздо 2 підтримують карти пам'яті CFexpress Type A і карти пам'яті SD.
- Вставляйте карту пам'яті CFexpress Type A етикеткою до монітора, а карту пам'яті SD – роз'ємом до монітора. Вставте карту до клацання.
- Гніздо карти пам'яті, що використовується, можна змінити, вибравши MENU → [📷] (Зйомка) → [Носій] → [📷] Налаш. зап.носія] → [Пріор. носія запису]. Гніздо 1 використовується в налаштуваннях за замовчуванням.

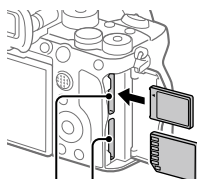

Гніздо 1 Гніздо 2

Підказка

- Якщо карта пам'яті використовується з фотоапаратом уперше, рекомендується відформатувати її за допомогою фотоапарата, щоб забезпечити її надійну роботу.

4. Установлення об'єктива

1 Зніміть кришку корпусу з фотоапарата і задню кришку об'єктива, що знаходиться із задньої сторони об'єктива.

- Замініть об'єktiv швидко і у середовищі, вільному від пилу, щоб уникнути потрапляння пилу або бруду всередину фотоапарата.

2 Вирівнюючи білі позначки (позначки встановлення), обережно притискайте об'єktiv до фотоапарата. Потім повільно обертайте об'єktiv у напрямку стрілки, доки він не зафіксується з клацанням.

- Щоб запобігти потраплянню пилу й бруду у фотоапарат, тримайте його байонетом униз.

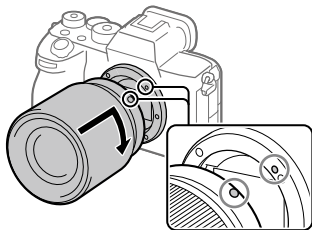

Примітка

- Якщо потрібно знімати повнокадрові зображення, використовуйте об'єktiv для повнокадрового формату.
- Не натискайте кнопку фіксатора об'єктива під час встановлення об'єктива.
- Не тримайте виріб за частину об'єктива, яку витягнуто для наближення або фокусування.

UA

Від'єднання об'єктива

Продовжуйте натискати кнопку фіксатора об'єктива та повертайте об'єктив у напрямку стрілки до упору.

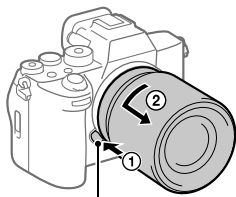

Кнопка фіксатора об'єктива

Сумісні об'єктиви

Із цим фотоапаратом можна використовувати об'єктиви, сумісні з повнокадровим форматом 35 мм, або об'єктиви, призначені для розміру APS-C. У разі використання об'єктива, призначеного для розміру APS-C, кут огляду відповідатиме близько 1,5 фокусної відстані, указаної на об'єктиві.

5. Налаштування мови й годинника



- 1 Щоб увімкнути фотоапарат, установіть перемикач ON/OFF (живлення) у положення «ON».**
- 2 Виберіть потрібну мову і натисніть посередині диска керування.**
- 3 Переконайтеся, що на екрані підтвердження регіону/дати/часу вибрано [Вхід], а тоді натисніть посередині диска керування.**
- 4 Виберіть потрібне географічне розташування, установіть [Літній час] і натисніть посередині.**
 - [Літній час] можна вмикати/вимикати за допомогою верхнього/нижнього краю диска керування.
- 5 Виберіть формат дати (рік/місяць/день), а тоді натисніть посередині.**
- 6 Виберіть дату й час (години/хвилини/секунди), а тоді натисніть посередині.**
 - Щоб пізніше змінити дату й час або географічне розташування, виберіть MENU → (Налаштуван.) → [Область/Дата] → [Нал.час.п./дати/час].

Примітка

- Вбудований годинник фотоапарата може працювати з помилками. Регулярно коригуйте час.

6. Зйомка зображень

Фотозйомка (Інтелект. авто)

Цей розділ містить інформацію про зйомку фотографій у режимі [Інтелект. авто]. У режимі [Інтелект. авто] фотоапарат автоматично фокусується й автоматично визначає експозицію відповідно до умов зйомки.

1 Установіть диск перемикачів у положення **AUTO** (Режим Авто).

Буде встановлено режим зйомки **i** (Інтелект. авто).

- Поверніть диск перемикачів режимів, утримуючи кнопку розблокування диска перемикачів режимів посередні диска перемикачів режимів.

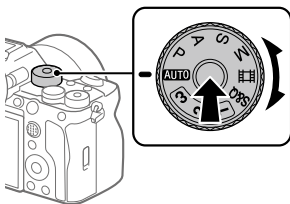

2 Відрегулюйте монітор на зручний для перегляду кут і наведіть фотоапарат на об'єкт зйомки. Або наведіть фотоапарат на об'єкт зйомки, дивлячись через видошукач.

3 Коли встановлено об'єктив зі змінною фокусною відстанню, збільшуйте зображення, обертаючи кільце масштабування.

4 Натисніть кнопку спуску до половини, щоб виконати фокусування.

Коли зображення сфокусовано, лунає звуковий сигнал і засвічується індикатор (як-от ●).

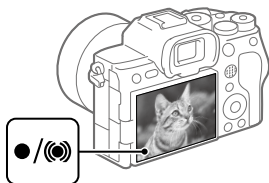

5 Повністю натисніть кнопку спуску.

■ Відтворення зображень

Для відтворення зображень натисніть кнопку  (відтворення). Виберіть потрібне зображення за допомогою диска керування.

■ Видалення зображення, що відображається

Натисніть кнопку  (видалити) коли відображається зображення, щоб видалити його. Виберіть [Видалити] на екрані підтвердження за допомогою диска керування, а тоді натисніть посередині диска керування, щоб видалити зображення.

■ Зйомка зображень у різних режимах зйомки

Установіть диск перемикачів режимів у потрібний режим, відповідно до об'єкта чи мети зйомки.

Відеозйомка

Скориставшись відповідними пунктами меню для відео, можна вибрати формат зйомки та експозицію й записати відео.

1 Установіть диск перемикач режимів у положення (Фільм).

- Поверніть диск перемикач режимів, утримуючи кнопку розблокування диска перемикач режимів посередні диска перемикач режимів.

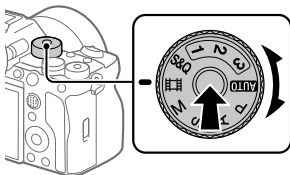

2 Щоб розпочати запис, натисніть кнопку MOVIE (відеозйомка).

Кнопка MOVIE (відеозйомка)



3 Щоб зупинити запис, натисніть кнопку MOVIE ще раз.

Відтворення відео

Натисніть кнопку  (відтворення), щоб перейти в режим відтворення. За допомогою диска керування виберіть відео для відтворення, а тоді натисніть посередині диска керування, щоб розпочати відтворення.

Зміна режиму експозиції для відео (P/A/S/M)

MENU →  (Зйомка) → [Режим зйомки] → [Режим експозиц.] →
Виберіть потрібний режим експозиції залежно від об'єкта чи мети зйомки.

Передача зображень на смартфон

Для передавання зображень на смартфон з'єднайте фотоапарат зі смартфоном за допомогою Wi-Fi.

 : операції, що виконуються на смартфоні

 : операції, що виконуються на фотоапараті

1 : установіть на смартфоні програму Imaging Edge Mobile.



Для з'єднання фотоапарата зі смартфоном потрібна програма Imaging Edge Mobile.

Заздалегідь установіть на смартфоні програму Imaging Edge Mobile. Якщо програму Imaging Edge Mobile уже встановлено на смартфоні, оновіть її до останньої версії.



<https://www.sony.net/iem/>

2 З'єднайте фотоапарат зі смартфоном за допомогою QR Code.

- ①  : MENU →  (Мережа) → [Передача/Дист.] → [Надісл. на смартфон.] → [Вибрати на цьому пристрої] → виберіть [Це зображення], [Все з цією датою] або [Декілька зображ.] як спосіб перенесення зображень. UA

Якщо треба вибрати зображення на смартфоні, виберіть [Вибрати на смартфоні].

- ②  : Запустіть на смартфоні програму Imaging Edge Mobile і виберіть [Connect with a new camera].

- ③  : Відскануйте на фотоапараті QR Code, поки на смартфоні відображається екран [Connect using the camera QR Code].



3 Вибрані зображення будуть передані.

Якщо зображення передаються не вперше, виконайте на фотоапараті зазначений вище крок 2-①.

Після цього запустіть на смартфоні програму Imaging Edge Mobile і виберіть фотоапарат для з'єднання на екрані смартфона.

Докладні відомості про з'єднання зі смартфоном дивіться на таких веб-сторінках:

<https://www.sony.net/dics/iem02/>

- Докладні відомості про інші способи з'єднання, типи зображень, які можна передавати, і про використання смартфона в якості пульта дистанційного керування фотоапаратом дивіться в розділі «Довідка».
- Робота описаних у цьому посібнику функцій Wi-Fi не гарантується для усіх смартфонів або планшетів.
- Функції Wi-Fi цього фотоапарата недоступні під час підключення до бездротової локальної мережі загального використання.

Керування та редагування зображень на комп'ютері

Якщо під'єднати фотоапарат до комп'ютера за допомогою USB-кабелю або вставити в комп'ютер карту пам'яті фотоапарата, можна імпортувати записані зображення на комп'ютер.

Програмне забезпечення Imaging Edge Desktop дає змогу здійснювати дистанційну зйомку з комп'ютера, а також коригувати чи редагувати зроблені фотоапаратом зображення формату RAW.

Докладні відомості про програмне забезпечення дивіться на такій веб-сторінці:

<https://www.sony.net/disoft/>

Примітки щодо використання фотоапарата

Окрім цього розділу, також перегляньте «Застереження» у довідці.

Примітки щодо поводження із виробом

- Цей фотоапарат захищений від пилу і вологи, проте повний захист від потрапляння всередину виробу пилу або крапель води не гарантується.
- Не залишайте об'єкти або видошукач під джерелом потужного світла, як-от сонячне світло. Оскільки об'єкти збирає світло, це може призвести до появи диму, пожежі або несправності всередині корпусу фотоапарата чи об'єктива. Якщо треба залишити фотоапарат під джерелом світла, як-от сонячне світло, встановіть на об'єktiv кришку об'єктива.
- Під час зйомки із контровим освітленням слідкуйте, щоб сонце було подалі від обраного кута зору. Інакше сонячне світло може сфокусуватися всередині фотоапарата і призвести до появи диму або пожежі. Навіть якщо сонце знаходиться трохи поза межами обраного кута зору, це все одно може призвести до появи диму або пожежі.
- Не дозволяйте, щоб безпосередньо на об'єktiv потрапляли промені, як-от лазерні промені. Це може призвести до пошкодження датчика зображення і спричинити несправність камери.
- Не дивіться на сонячне світло або джерело потужного світла крізь знятий об'єktiv. Це може завдати невивірної шкоди зору.
- Ця камера (включно з приладдям) містить магніт(и), які можуть перешкоджати роботі кардіостимуляторів, програмованих шунтувальних клапанів, призначених для лікування гідроцефалії, та інших медичних пристроїв. Не кладіть цю камеру поблизу людей, що використовують такі медичні пристрої. Якщо ви використовуєте будь-який з цих медичних пристроїв, проконсультуйтеся з лікарем, перш ніж починати користуватися цією камерою.
- Збільшуйте гучність поступово. Раптовий сильний шум може пошкодити вуха. Будьте особливо обережні під час прослуховування через навушники.
- Не залишайте деталі пристрою в місцях, доступних для малих дітей. Це може призвести до нещасного випадку чи травми.

Примітки щодо монітора та електронного видошукача

- Монітор та електронний видошукач виготовлено з використанням надзвичайно високоточної технології, що дозволяє ефективно використовувати понад 99,99 % пікселів. Однак на моніторі та електронному видошукачі може бути видно маленькі чорні та/або яскраві цятки (білого, червоного, синього або зеленого кольору). Наявність таких цяток є нормальною для процесу виготовлення і ніяк не впливає на зображення.
- Під час зйомки з використанням видошукача ви можете відчувати певний дискомфорт, наприклад перенапруження зору, втому, закахування чи нудоту. Під час зйомки з видошукачем рекомендується регулярно робити перерви.
- Якщо монітор або електронний видошукач пошкоджено, негайно припиніть користуватися фотоапаратом. Пошкоджені деталі можуть травмувати руки, обличчя тощо.

Примітки щодо безперервної зйомки

Під час безперервної зйомки монітор або видошукач може швидко перемикатись між екраном зйомки і чорним екраном. Якщо у цей час дивитись на екран, можна відчутти неприємні симптоми, як-от відчуття нудоти. Якщо з'являються неприємні симптоми, припиніть користуватися фотоапаратом і у разі потреби зверніться до лікаря.

Примітки щодо тривалої зйомки або зйомки відео 4K

- Під час використання корпус фотоапарата й акумулятор можуть нагріватися — це нормально.
- Якщо під час використання фотоапарата протягом тривалого часу торкатись його однією ділянкою шкіри, то навіть якщо фотоапарат не здається гарячим, це може викликати симптоми низькотемпературного опіку, як-от почервоніння або утворення пухирів.
Будьте особливо уважні у наведених нижче ситуаціях і використовуйте штатив тощо.
 - Під час використання фотоапарата у середовищі з високою температурою
 - Якщо фотоапаратом користується особа із поганим кровообігом або порушеною чутливістю шкіри
 - Якщо під час використання фотоапарата параметр [Темп.авт.вимк.жив.] має значення [Високий].

Примітки щодо використання карт пам'яті

- Після завершення записування карта пам'яті може бути гарячою. Це не є ознакою несправності.
 - Якщо на моніторі відображається [⚠] (значок попередження про перегрівання), не виймайте карту пам'яті з фотоапарата відразу. Замість цього вимкніть фотоапарат і зачекайте деякий час, а тоді вийміть карту пам'яті. Якщо виймати карту пам'яті, поки вона гаряча, ви можете впустити її та пошкодити.
- Під час виймання карти пам'яті будьте обережні.

Об'єктиви/аксесуари Sony

Використання цього апарата з виробами інших виробників може вплинути на його характеристики та призвести до нещасних випадків або несправностей.

Про технічні дані, наведені у цьому посібнику

Робочі характеристики та технічні дані визначені за описаних нижче умов, окрім випадків, вказаних у цьому посібнику: за звичайної температури середовища 25 °C і використання повністю зарядженої батареї, яка заряджалася, поки не згас індикатор заряджання.

Попередження щодо авторських прав

На телевізійні програми, фільми, відеострічки та інші матеріали може розповсюджуватися авторське право. Несанкціонований перезапис таких матеріалів може суперечити положенням закону про авторські права.

Примітки щодо інформації про місцезнаходження

Якщо передавати або надавати зображення із вказаним місцем зйомки, можна випадково надати стороннім особам особисту інформацію. Щоб сторонні особи не могли дізнатись про ваше місцезнаходження, перед початком зйомки встановіть для параметра [Зв'яз.з інф. розташ.] значення [Вимк].

Примітки щодо утилізації чи передачі виробу іншому користувачеві

Викидаючи чи передаючи виріб іншим, обов'язково виконайте вказані нижче дії, щоб захистити особисту інформацію.

- [Скидання налашт.] → [Ініціалізувати]

Примітки щодо утилізації чи передачі карти пам'яті іншому користувачеві

Використання команди [Форматувати] або [Видалити] на фотоапараті чи комп'ютері може не призвести до повного видалення даних із карти пам'яті. Якщо ви передаєте карту пам'яті іншому користувачеві, рекомендується видалити дані повністю, скориставшись програмним забезпеченням видалення даних. Якщо карту пам'яті буде утилізовано, рекомендується знищити її фізично.

Примітка щодо функцій мережі

Під час використання функцій мережі залежно від умов використання сторонні особи можуть отримати доступ до вашої фотоапарата. Наприклад, якщо до мережі підключено або може підключитися без дозволу інший мережевий пристрій, він може отримати несанкціонований доступ до фотоапарата. Компанія Sony не несе жодної відповідальності за будь-які пошкодження або збитки, викликані підключенням до такої мережі.

Примітка щодо використання частотного діапазону 5 ГГц для бездротової локальної мережі

Під час використання функції бездротової локальної мережі надворі встановіть діапазон 2,4 ГГц, виконавши наведені нижче дії.

- MENU →  (Мережа) → [Wi-Fi] → [Діапаз. частот Wi-Fi]

Тимчасове вимкнення функцій бездротової мережі (Wi-Fi тощо)

У разі посадки в літак тощо можна тимчасово вимкнути всі функції бездротової мережі за допомогою функції [Режим польоту].

Шнур живлення

Для клієнтів у Великобританії, Ірландії, Мальті, Кіпрі та Саудівській Аравії

Використовуйте шнур живлення (A).

Задля безпеки шнур живлення (B) не призначений для наведених вище країн/регіонів, і тому його не слід використовувати там.

Для клієнтів в інших країнах/регіонах ЄС

Використовуйте шнур живлення (B).

(A)

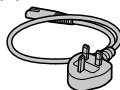

(B)

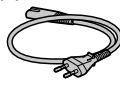

Справжнім Соні Корпорейшн заявляє, що Цифрова камера зі змінним об'єктивом т.м. SONY моделі ILCE-7SM3 відповідає Технічному регламенту радіообладнання; повний текст декларації про відповідність доступний на веб-сайті за такою адресою: <http://www.compliance.sony.ua/>

UA

Типи карт пам'яті, які можна використовувати

Цей фотоапарат підтримує карти пам'яті CFexpress Type A і карти пам'яті SD (сумісні з UHS-I і UHS-II).

У разі використання із цим фотоапаратом карт пам'яті microSD переконайтеся, що застосовується відповідний адаптер.

Для фотографування

Можна використовувати такі карти пам'яті.

- Карти пам'яті CFexpress Type A
- Карти пам'яті SD/SDHC/SDXC

Відеозйомка

Формати відеозапису й сумісні карти пам'яті.

 Формат файла	Максимальна швидкість потоку	Підтримувана карта пам'яті
XAVC S HD	100 Мбіт/с	• Карта пам'яті CFexpress Type A • Карта SDHC/SDXC (U3 або вища)
XAVC S 4K	280 Мбіт/с	• Карта пам'яті CFexpress Type A (VPG200 або вища) • SDXC V60 або вища
XAVC HS 4K	280 Мбіт/с	
XAVC S-I 4K	600 Мбіт/с	• Карта пам'яті CFexpress Type A (VPG200 або вища) • SDXC V90 або вища
XAVC S-I HD	222 Мбіт/с	

Інформацію про карти пам'яті, які можна використовувати для зйомки [Уповіл.&приск.відт.], див. у «Довідка».

Примітка

- У разі зйомки додаткового відео може знадобитися карта пам'яті з вищою швидкістю.
 - Використання карт пам'яті CFexpress Type B не підтримується.
 - Якщо карта пам'яті SDHC використовується для тривалої зйомки відео XAVC S, зняте відео поділяється на файли розміром 4 Гб.
 - Щоб записувати відео на карти пам'яті в гніздах 1 та 2 з наведеними налаштуваннями фотоапарата, вставте дві карти пам'яті з однаковою файловою системою.
- Відео не можна записувати одночасно на дві карти пам'яті, одна з яких має файлову систему exFAT, а інша – FAT32.

Карта пам'яті	Файлова система
Карта пам'яті CFexpress Type A, карта пам'яті SDXC	exFAT
Карта пам'яті SDHC	FAT32

- Достатньо зарядіть батарею, перш ніж намагатися відновити файли бази даних на карті пам'яті.

Технічні характеристики

Фотоапарат

[Система]

Тип фотоапарата:

Цифрова камера зі змінним об'єктивом

Об'єктив: Sony з E-перехідником

[Датчик зображення]

Формат зображення: 35 мм повнокадровий (35,6 мм × 23,8 мм), датчик зображення CMOS

Кількість ефективних пікселів фотоапарата:

прибл. 12 100 000 пікселів

Загальна кількість пікселів камери: прибл. 12 900 000 пікселів

[SteadyShot]

Вбудована система стабілізації зображення із зсувом датчика

[Захист від пилу]

Функція захисту від пилу використовує антистатичне покриття й ультразвукову вібрацію

[Система автофокусування]

Система визначення: система фазового виявлення/система виявлення контрастності

Діапазон чутливості: від -6 EV до +20 EV (за еквівалента ISO 100, F2,0)

[Електронний видошукач]

Тип: електронний видошукач 1,6 см (тип 0,64)

Загальна кількість точок: 9 437 184 точок

Збільшення: прибл. 0,90× з об'єктивом 50 мм на безкінечність, -1 м⁻¹

Точка огляду (точка знаходження ока): прибл. 25 мм від окуляра й прибл. 21 мм від рамки окуляра за -1 м⁻¹

Налаштування діоптрій: від -4,0 м⁻¹ до +3,0 м⁻¹

[Монітор]

Сенсорна панель, TFT 7,5 см (тип 3,0)

Загальна кількість точок: 1 440 000 точок

[Керування експозицією]

Метод вимірювання експозиції: 1 200-зональне оцінювальне вимірювання

Діапазон вимірювання: від -3 EV до +20 EV (за еквівалента ISO 100, з об'єктивом F2,0)

Чутливість ISO (рекомендований індекс експозиції):

Фотографії: від ISO 80 до ISO 102400 (збільшений діапазон ISO: мінімум ISO 40, максимум ISO 409600)

Відео: еквівалентно від ISO 80 до ISO 102400 (збільшений діапазон ISO: максимум ISO 409600)

[Затвор]

Тип: з електронним керуванням, вертикального ходу, шторно-щілинного типу

Діапазон витримки:

Фотографії: від 1/8 000 секунди до 30 секунд, BULB

Відеозйомка: від 1/8 000 секунди до 1/4 секунди

Пристрої з підтримкою режиму 60р (пристрої з підтримкою режиму 50р):

до 1/60 (1/50) секунди в режимі AUTO (до 1/30 (1/25) секунди в режимі автоматичної довгої витримки)

Швидкість синхронізації зі спалахом: 1/250 секунди (у разі використання спалаху виробництва Sony)

[Формат зйомки]

Формат файлу: JPEG (сумісний із DCF Ver. 2.0, Exif Ver. 2.32, MPF Baseline), HEIF (сумісний з MPEG-A MIAF), RAW (сумісний із форматом Sony ARW 4.0)

Відеозйомка (формат XAVC HS):

XAVC Ver 2.0: сумісність із форматом MP4

Відео: MPEG-H HEVC/H.265

Звук: 2-канальний LPCM (48 кГц 16 біт), 4-канальний LPCM (48 кГц 24 біти)*1

LPCM 2-канальний (48 кГц 24 біти)*1

MPEG-4 AAC-LC 2-канальний*2

Відеозйомка (формат XAVC S):

XAVC Ver 2.0: сумісність із форматом MP4

Відео: MPEG-4 AVC/H.264

Звук: 2-канальний LPCM (48 кГц 16 біт), 4-канальний LPCM (48 кГц 24 біти)*1

LPCM 2-канальний (48 кГц 24 біти)*1

MPEG-4 AAC-LC 2-канальний*2

*1 У разі використання приладдя, яке підтримує 4-канальний вихід і 24 біти з багатоінтерфейсним роз'ємом

*2 Додаткове відео

[Носії даних]

SLOT 1/SLOT 2:

Гнізда для карт пам'яті

CFexpress Type A та SD (сумісні з UHS-I і UHS-II)

[Вхідні/вихідні роз'єми]

Роз'єм USB Type-C: SuperSpeed USB 5 Гбіт/с (USB 3.2)

Підтримка технології швидкого заряджання від USB

Роз'єм Multi/Micro USB*:

Hi-Speed USB (USB 2.0)

* Підтримуються пристрої, сумісні з роз'ємом Micro USB.

HDMI: роз'єм HDMI Type-A

Роз'єм  (для мікрофона):

Ø 3,5-мм міні-роз'єм для стереосигналу

Роз'єм  (для навушників):

Ø 3,5-мм міні-роз'єм для стереосигналу

[Загальні відомості]

Номинальна вхідна потужність:

7,2 В , 4,3 Вт

Робоча температура:

від 0 до 40°C

Температура зберігання:

від -20 до 55°C

Розміри (Ш/В/Г) (прибл.):

128,9 × 96,9 × 80,8 мм

128,9 × 96,9 × 69,7 мм

(від ручки до монітора)

Маса (прибл.):

699 г (з батареєю й картою пам'яті SDXC)

[Бездротова локальна мережа]

Підтримуваний формат:

IEEE 802.11 a/b/g/n/ac

Частотний діапазон: 2,4 ГГц/5 ГГц

Безпека: WEP/WPA-PSK/WPA2-PSK

Спосіб підключення:

Wi-Fi Protected Setup™ (WPS)/вручну

Спосіб доступу: режим

інфраструктури

[NFC]

Тип тегів: сумісність із

NFC Forum Type 3 Tag

[Зв'язок Bluetooth]

Стандарт Bluetooth Ver. 5

Частотний діапазон: 2,4 ГГц

UA

Зарядний пристрій BC-QZ1

Номинальна вхідна потужність:
100–240 В \sim , 50/60 Гц, 0,38 А
Номинальна вихідна потужність:
8,4 В --- , 1,6 А

Акумулятор NP-FZ100

Номинальна напруга: 7,2 В ---

Конструкція і технічні характеристики можуть бути змінені без повідомлення.

Про сумісність даних зображень

- Цей фотоапарат відповідає універсальному стандарту DCF (Design rule for Camera File system), визначеному асоціацією JEITA (Japan Electronics and Information Technology Industries Association).
- Відтворення зображень, знятих за допомогою цього фотоапарата, на іншому обладнанні, а також відтворення фотоапаратом зображень, записаних або відредагованих на іншому обладнанні, не гарантується.

Товарні знаки

- XAVC S і **XAVC S** є зареєстрованими товарними знаками Sony Corporation.
- XAVC HS і **XAVC HS** є зареєстрованими товарними знаками Sony Corporation.
- Mac є товарним знаком корпорації Apple Inc., зареєстрованим у Сполучених Штатах та інших країнах.
- iPhone і iPad є товарними знаками корпорації Apple Inc., зареєстрованими в США та інших країнах.
- USB Type-C® та USB-C® є зареєстрованими товарними знаками USB Implementers Forum.
- HDMI, HDMI High-Definition Multimedia Interface та логотип HDMI є торговельними марками або зареєстрованими торговельними марками HDMI Licensing Administrator, Inc. в США та інших країнах.
- Microsoft та Windows є зареєстрованими товарними знаками або товарними знаками Microsoft Corporation в США та/або інших країнах.
- Логотип SDXC є товарним знаком SD-3C, LLC.
- Логотип CFexpress Type A є товарним знаком, ліцензованим CompactFlash Association.
- Android та Google Play є товарними знаками або зареєстрованими товарними знаками Google LLC.
- Wi-Fi, логотип Wi-Fi та Wi-Fi Protected Setup є зареєстрованими товарними знаками або товарними знаками Wi-Fi Alliance.
- Позначка N є товарним знаком або зареєстрованим товарним знаком NFC Forum, Inc. у США та інших країнах.
- Словесний товарний знак і логотипи Bluetooth® є зареєстрованими товарними знаками, що належать Bluetooth SIG, Inc., і будь-яке використання таких знаків компанією Sony Corporation здійснюється за ліцензією.
- QR Code є товарним знаком компанії Denso Wave Inc.

- Крім того, назви систем та виробів, які використовуються у цьому посібнику, як правило, є товарними знаками або зареєстрованими товарними знаками відповідних розробників чи виробників. Проте знаки ™ та ® можуть використовуватися в цьому посібнику не в усіх випадках.



Для збереження Гарантії необхідно дотримуватися інструкції по використанню, зберіганню і транспортуванню, експлуатувати виріб лише в особистих і домашніх цілях, не піддавати модифікації або некваліфікованому ремонту, не видаляти етикетку з серійним номером.

Гарантія Соні не обмежує права споживачів, встановлені чинним законодавством щодо торгівлі споживчими товарами.

Служба підтримки:

Україна 0 800 307 669
e-mail info@sony.ua

Адреси УЦО: www.sony.ua/support

(TG-01-1)

Відомості з Гарантія

Гарантія поширюється на вироби, придбані на території України.

Термін гарантії (років): 2. Термін служби (років): 7.

При виявленні виробничих недоліків виробу протягом терміну гарантії Соні або Уповноважений центр з обслуговування «Соні» (УЦО) на свій розсуд або усунуть їх з використанням нових або відновлених запчастин, або замінять виріб аналогічним новим або відновленим, або відшкодують сплачену вартість. Рекомендується зберегти документ, який підтверджує дату купівлі виробу.

Додаткову інформацію стосовно цього виробу та відповіді на типові запитання можна знайти на веб-сайті служби підтримки споживачів компанії Sony.

<https://www.sony.net/>

UA

Titta i kamerans Hjälpguide!



Kamerans "Hjälpguide" är en online-bruksanvisning som du kan läsa på en dator eller en smartphone. Använd den för att se närmare detaljer om menypunkter, avancerade användningsätt och den senaste informationen om kameran.



Skanna här

https://rd1.sony.net/help/ilc/2010/h_zz/

ILCE-7SM3 Hjälpguide



Handledning (denna bok)



I denna manual introduceras de grundläggande funktionerna.

För en snabbstartguide, se "Startguide" (sidan 3). I

"Startguiden" beskrivs de första procedurerna från det att man öppnar förpackningen till det att man trycker på avtryckaren för att ta den första bilden.

Kameraguide



I [Kameraguide] finns beskrivningar av menyalternativen på kamerans bildskärm.

Det går att kvickt dra upp informationen under tagning. Välj det menyalternativ som du vill se en beskrivning av på menyskärmen och tryck sedan på  (radera)-knappen.

1. Kontrollera kameran och de medföljande tillbehören

Siffrorna inom parentes anger antalet delar.

- Kamera (1)

- Batteriladdare (1)



- Nätkabel (1)* (medföljer i
somliga länder och områden)



* Flera strömkablar kan medfölja denna utrustning. Använd den som passar i ditt land/område. Se sidan 19.

- Uppladdningsbart batteripaket
NP-FZ100 (1)



- USB Type-C®-kabel (1)



- Axelrem (1)

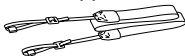

- Husskydd (1) (monterat på
kameran)



- Kabelskydd (1)



- Skoskydd (1) (monterat på
kameran)

- Ögonmussla (1) (monterat på
kameran)

- Handledning (1) (den här
bruksanvisningen)

- Referensmaterial (1)

2: Förbereda batteripaketet

1 Sätt i batteripaketet i batteriladdaren.

- Placera batteripaketet på batteriladdaren i ▲-märkets riktning. Skjut på batteripaketet i pilens riktning så långt det går.

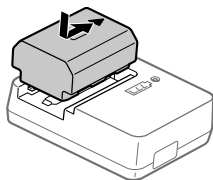

2 Anslut batteriladdaren till ett vägguttag med nätsladden (medföljer).

- När laddningen startar tänds CHARGE-lampan på batteriladdaren. När laddningen är klar släcks CHARGE-lampan och alla indikatorer.

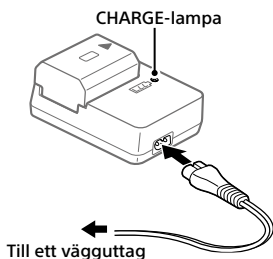

3 Sätt i batteripaketet i kameran.

- Öppna locket till batterifacket och sätt sedan i batteripaketet samtidigt som du trycker på spärren.
- Tryck in batteripaketet tills det låses på plats och stäng sedan locket.

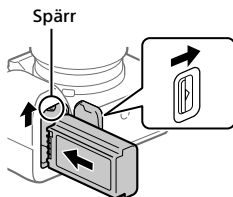

Ladda batteriet med batteripaketet isatt i kameran

Stäng av kameran och anslut USB Type-C-kontakten på kameran till en extern strömkälla, till exempel en USB AC-adapter eller ett externt batteri som finns att köpa i handeln, med en USB-kabel. När en enhet som är kompatibel med USB-PD (USB Power Delivery) är ansluten till kameran går det att använda funktionen snabbbladdning.

OBS!

- USB-laddning kan inte utföras via enhetens Multi/mikro-USB-terminal.
- Vi kan inte garantera att det går att använda alla USB-PD-kompatibla enheter.
- Vi rekommenderar att du använder en USB-PD-kompatibel enhet med en uteffekt på 9 V/3 A eller 9 V/2 A.

3: Sätta i ett minneskort i kameran

Du kan använda CFexpress Type A-minneskort och SD-minneskort i den här kameran (se sidan 20).

1 Öppna locket till minneskortsfacket.

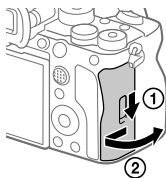

2 Sätt i minneskortet i fack 1.

- Både fack 1 och fack 2 har stöd för CFexpress Type A-minneskort och SD-minneskort.
- Sätt i CFexpress Type A-minneskort med etiketten vänd mot bildskärmen och SD-minneskort med kontakten vänd mot bildskärmen. För in minneskortet tills det klickar på plats.
- Du kan ändra vilket minneskortfack som ska användas genom att välja MENU → [Tagning] → [Media] → [Inst. inspel.media] → [Prio inspel.media]. Fack 1 används som standard.

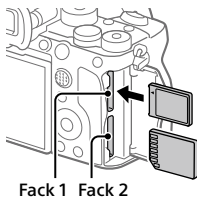

Tips

- Den allra första gången ett minneskort används i den här kameran rekommenderar vi att du formaterar minneskortet i kameran, för att det ska fungera mer stabilt.

4: Montera ett objektiv

1 Ta av husskyddet från kameran och det bakre objektivlocket från baksidan på objektivet.

- Utför objektivbytet så kvickt som möjligt på en dammfri plats för att undvika att det kommer in damm eller skräp i kameran.

2 Tryck objektivet försiktigt mot kameran medan du riktar in de vita märkena (monteringsmärkena). Vrid sedan objektivet långsamt i pilens riktning tills det klickar på plats.

- Se till att fättningen är vänd nedåt för att förhindra att damm eller skräp kommer in i kameran.

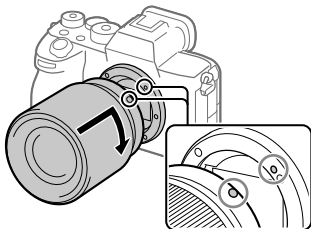

OBS!

- Om du vill ta bilder i fullt format, så använd ett objektiv som är kompatibelt med fullt format.
- Tryck inte på objektivfrigöringsknappen medan du sätter på ett objektiv.
- Håll inte i den del av objektivet som skjuts ut vid zoomning eller skärpeinställning.

■ För att ta av objektivet

Håll objektivfrigöringsknappen intryckt och vrid objektivet i pilens riktning tills det tar emot.

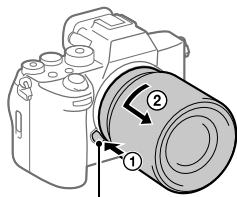

Objektivfrigöringsknapp

■ Kompatibla objektiv

Du kan använda objektiv som är kompatibla med fullt 35 mm-format eller objektiv avsedda för APS-C-format med den här kameran. När du använder objektiv avsedda för APS-C-format motsvarar bildvinkeln ungefär 1,5 gånger den brännvidd som anges på objektivet.

5: Inställning av språk och tid

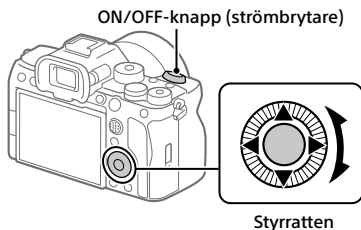

1 Sätt ON/OFF-knappen (strömbrytaren) i läget "ON" för att slå på kameran.

2 Välj önskat språk och tryck sedan i mitten på styrratten.

3 Kontrollera att [Enter] är valt på skärmen för bekräftelse av område/datum/tid och tryck sedan i mitten på styrratten.

4 Välj den plats där du befinner dig, ställ in [Sommartid] och tryck sedan i mitten.

- [Sommartid] kan aktiveras/inaktiveras genom att du trycker upptill/ nedtill på styrratten.

5 Ställ in datumformatet (år/månad/dag) och tryck sedan i mitten.

6 Ställ in datum och tid (timmar/minuter/sekunder) och tryck sedan i mitten.

- Om du vill ställa in datum och tid eller geografisk plats igen vid ett senare tillfälle väljer du MENU →  (Installation) → [Område/Datum] → [Inst. omrd/datm/tid].

OBS!

- Det kan hända att kamerans inbyggda klocka visar fel tid. Justera tiden med jämna mellanrum.

6: Tagning av bilder

Tagning av stillbilder (Intelligent auto)

I det här avsnittet beskrivs hur du tar stillbilder i [Intelligent auto]-läget. I [Intelligent auto]-läget ställer kameran in skärpan automatiskt och fastställer exponeringen automatiskt utifrån fotograferingsförhållandena.

1 Vrid lägesomkopplaren till **AUTO** (Autoläge).

Tagningsläget ställs in på  (Intelligent auto).

- Vrid på lägesomkopplaren samtidigt som du trycker på frigöringsknappen för lägesomkopplaren i mitten av lägesomkopplaren.

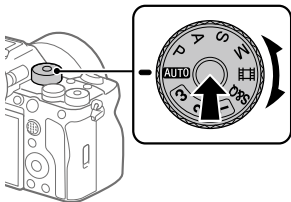

2 Justera bildskärmen till en vinkel som går lätt att se och håll kameran i önskad riktning. Alternativt kan du titta i sökaren och hålla kameran i önskad riktning.

3 Om ett zoomobjektiv är monterat kan du förstora motiven genom att vrida på zoomringen.

4 Tryck ner avtryckaren halvvägs för att ställa in skärpan.

När skärpan är inställd hörs ett pip och en indikator (till exempel ) visas.

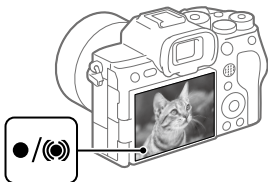

5 Tryck ner avtryckaren hela vägen.

Uppspelning av bilder

Tryck på  (uppspelningsknappen) för att spela upp bilder. Det går att välja önskad bild med hjälp av styrratten.

För att radera bilden som visas

Tryck på  (raderingsknappen) medan en bild visas för att radera den bilden. Välj [Radera] med styrratten på bekräftelseskärmen och tryck sedan i mitten på styrratten för att radera bilden.

För att ta bilder i olika tagningslägen

Vrid lägesomkopplaren till önskat läge baserat på motivet eller syftet med fotograferingen.

Inspelning av filmer

Du kan ställa in inspelningsformatet och exponeringen och spela in filmer med de särskilda menyalternativen för filmer.

1 Vrid lägesomkopplaren till (Film).

- Vrid på lägesomkopplaren samtidigt som du trycker på frigöringsknappen för lägesomkopplaren i mitten av lägesomkopplaren.

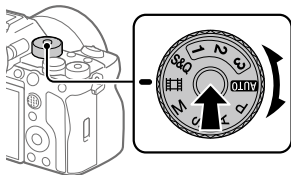

2 Tryck på **MOVIE (film)**-knappen för att starta inspelningen.

MOVIE (film)-knapp



3 Tryck på **MOVIE**-knappen igen för att stoppa inspelningen.

■ Spela upp filmer

Tryck på  (uppspelning)-knappen för att gå över till uppspelningsläget. Välj den film som du vill spela upp med styrratten och tryck i mitten på styrratten för att starta uppspelningen.

■ Ändra exponeringsläget för filmer (P/A/S/M)

MENU →  (Tagning) → [Tagningsläge] → [Exponeringsläge] → Välj önskat exponeringsläge utifrån motivet eller syftet med tagningen.

Överföra bilder till en smartphone

Det går att överföra bilder till en smartphone genom att ansluta kameran och smartphonen via Wi-Fi.

: Åtgärder som utförs på en smartphone

: Åtgärder som utförs på kameran

1 : Installera Imaging Edge Mobile på din smartphone.

Appen Imaging Edge Mobile krävs för att ansluta kameran till din smartphone.



Installera Imaging Edge Mobile på din smartphone i förväg.

Om appen Imaging Edge Mobile redan är installerad på din smartphone ska du kontrollera att du har den senaste versionen.



<https://www.sony.net/iem/>

2 Anslut kameran till smartphonen med hjälp av QR-koden (QR Code).

- 1  : MENU →  (Nätverk) → [Överföra/Fjärr] → [Skicka t. Smartph.] → [Välj för denna enhet] → Välj [Denna bild], [Alla med detta dat.] eller [Flera bilder] som bildöverföringsmetod.

Om du vill välja bilder på din smartphone, välj [Välj för Smartphone]. SE

- 2  : Starta Imaging Edge Mobile på din smartphone och välj [Anslut med en ny kamera].

- ③  : Skanna den QR Code som visas på kameran medan skärmen [Anslut med hjälp av kamerans QR Code] visas på din smartphone.



3 Valda bilder överförs.

Utför steg 2-① ovan på kameran för att överföra bilder efter den första gången.

Därefter startar du Imaging Edge Mobile på din smartphone och väljer kameran som ska anslutas på smartphone-skärmen.

Se följande supportsidor för närmare detaljer om hur man ansluter till en smartphone:

<https://www.sony.net/dics/iem02/>

- Se kamerans "Hjälpguide" för mer information om andra anslutningsmetoder, vilka typer av bilder som kan överföras och hur du använder en smartphone som fjärrkontroll för att styra kameran.
- Vi kan inte garantera att Wi-Fi-funktionerna som beskrivs i den här bruksanvisningen fungerar på alla smartphoner eller surfplattor.
- Wi-Fi-funktionerna på den här kameran går inte att använda när den är ansluten till ett allmänt trådlöst nätverk.

Bildhantering och redigering på en dator

Genom att ansluta kameran till en dator med en USB-kabel eller sätta i kamerans minneskort i datorn kan du importera tagna bilder till datorn.

Du kan fjärrfotografera från en dator och justera eller bearbeta RAW-bilder som är tagna med kameran med programmet Imaging Edge Desktop.

Se följande webbadress för närmare detaljer om datormjukvaran:

<https://www.sony.net/disoft/>

Att observera när kameran används

Läs även igenom avsnittet "Försiktighetsåtgärder" i hjälpguiden i tillägg till det här avsnittet.

Att observera vid hantering av produkten

- Denna kamera är konstruerad för att vara dammvastötande och stänksäker, men den är inte garanterad att fullkomligt förhindra att det tränger in damm eller vattendroppar.
- Undvik att utsätta objektivet eller sökaren för solljus eller andra starka ljuskällor. Eftersom objektivet koncentrerar ljusstrålarna kan det leda till rökutveckling, brand, eller fel inuti kameran eller objektivet. Sätt på linsskyddet på objektivet om det är nödvändigt att lägga kameran i solen eller i annan stark belysning.
- Håll solen tillräckligt långt borta från synvinkeln när du tar bilder i motljus. Annars kan solljuset komma att fokuseras inuti kameran och orsaka brand eller rökutveckling. Även om solen inte är precis i synvinkeln kan det finnas risk för brand eller rökutveckling.
- Utsätt aldrig objektivet direkt för laserstrålar eller andra ljusstrålar. Det kan orsaka skador på bildsensorn och göra att kameran slutar fungera.
- Titta aldrig rakt mot solen eller en stark lampa genom ett avtaget objektiv. Det kan leda till obotliga ögonskador.
- Denna kamera (inklusive tillbehör) innehåller en eller flera magneter som kan påverka pacemakers, programmerbara shuntventiler för vattenskalbehandling, eller annan medicinsk utrustning. Placera inte denna kamera i närheten av personer som använder sådan medicinsk utrustning. Rådfråga en läkare innan du använder denna kamera om du själv använder sådan medicinsk utrustning.
- Öka volymen gradvis. Plötsliga höga ljud kan skada dina öron. Var särskilt försiktig när du lyssnar med hörlurar.
- Lämna inte enhetens delar inom räckhåll för små barn. Det finns risk för olyckor eller personskador.

Att observera angående bildskärmen och den elektroniska sökaren

- Bildskärmen och den elektroniska sökaren är tillverkade med hjälp av teknik med extremt hög precision, vilket gör att minst 99,99% av bildpunkterna är praktiskt användbara. Det kan dock förekomma små punkter som alltid är svarta eller alltid lyser (vitt, rött, blått eller grönt) på bildskärmen eller på skärmen i den elektroniska sökaren. Sådana punkter är normala för tillverkningsprocessen och påverkar inte bilderna som lagras på något sätt.
- Vid tagning med hjälp av sökaren kan det hända att man upplever symptom som ögonansträngning, trötthet, åksjuka eller illamående. Vi rekommenderar att du tar en paus med jämna mellanrum vid tagning med hjälp av sökaren.
- Sluta genast använda kameran om bildskärmen eller den elektroniska sökaren blir skadad. De trasiga delarna kan orsaka skador på händerna, i ansiktet, osv.

Att observera vid kontinuerlig tagning

Vid kontinuerlig tagning kan det hända att bildskärmen eller sökaren blinkar mellan tagningsskärmen och en svart skärm. Om man fortsätter titta på skärmen i det läget kan det leda till illamående eller andra obehagliga känslor. Om du upplever sådana obehagliga symptom, så sluta använda kameran och rådfråga vid behov en läkare.

Att observera vid långa inspelningsperioder eller vid inspelning av 4K-filmer

- Kamerahuset och batteriet kan bli varma vid användning, men det är normalt.
- Om samma del av huden ligger an mot kameran under lång tid medan kameran används kan det leda till symptom på lågtemperatursbrännskador som hudrodnad eller blåsbildning, även om inte kameran känns särskilt varm.
Var speciellt försiktig i följande fall, och använd om möjligt ett stativ eller liknande.
 - När kameran används på platser med hög temperatur
 - När kameran används av en person med dålig blodcirkulation eller nedsatt hudkänslighet
 - När kameran används med [Auto tempavstäng.] satt till [Hög].

Att observera vid användning av minneskort

- När inspelningen är klar kan det hända att minneskortet är varmt. Detta beror inte på något fel.
- Om [I] (varningsikonen för överhettning) visas på bildskärmen ska du inte ta ur minneskortet ur kameran med en gång. Vänta i stället en liten stund efter att du har stängt av kameran och ta sedan ur minneskortet.
Om du rör vid minneskortet när det fortfarande är varmt kan du tappa det och minneskortet kan skadas. Var försiktig när du tar ur minneskortet.

Sony-objektiv/tillbehör

Användning av denna enhet med produkter från andra tillverkare kan påverka dess prestanda, vilket leder till olyckor eller funktionsfel.

Angående dataspecifikationerna som anges i denna bruksanvisning

Om inget annat anges i denna bruksanvisning är data för prestanda och specifikationer definierade under följande förhållanden vid en normal rumstemperatur på 25 °C och vid användning av ett batteripaket som är fullt uppladdat tills laddningslampan släcktes.

Att observera angående upphovsrätt

TV-program, filmer, videokassetter och annat material kan vara upphovsrättsskyddat. Oauktorerad inspelning av sådant material kan strida mot gällande upphovsrättslagar.

Att observera angående platsinformation

När man laddar upp och delar en bild som är taggad med platsinformation kan det hända att denna information oavsiktligt avslöjas för tredje man. Ställ in [Platsinfo.länk] på [Av] innan du börjar ta bilder för att undvika att platsinformation avslöjas för tredje part.

Att observera när denna produkt ska kastas eller överlåtas till någon annan

Var noga med att utföra följande procedur för att skydda din privata information innan du kastar eller överlåter denna produkt till någon annan.

- [Återställ inställning] → [Initiera]

Att observera när ett minneskort ska kastas eller överlåtas till någon annan

Det kan hända att data på minneskortet inte raderas fullständigt när du utför kommandot [Formatera] eller [Radera] på kameran eller en dator. Vi rekommenderar att du raderar alla data fullständigt med hjälp av dataraderingsmjukvara innan du överlåter ett minneskort till någon annan. Om minneskortet ska kastas rekommenderar vi att du förstör det fysiskt.

Att observera angående nätverksfunktionerna

När nätverksfunktionerna används finns det risk att tredje man kommer åt data i kameran via nätverket, beroende på användningsmiljön. Det finns t.ex. risk för oauktorerad åtkomst till kameran i nätverksmiljöer där andra nätverksenheter är anslutna eller kan ansluta utan tillstånd. Sony ansvarar inte för eventuella förluster eller skador som orsakas av anslutning till sådana nätverksmiljöer.

Att observera angående 5 GHz-bandet för trådlösa nätverk

Ställ in bandet på 2,4 GHz på nedanstående sätt när du använder den trådlösa nätverksfunktionen utomhus.

- MENU →  (Nätverk) → [Wi-Fi] → [Frekvensband Wi-Fi]

Stänga av funktionerna för trådlöst nätverk (Wi-Fi osv.) tillfälligt

När du går ombord på ett flygplan osv. kan du stänga av alla funktioner för trådlöst nätverk tillfälligt med [Flygplansläge] på kameran.

Nätkabel

För kunder i Storbritannien och Saudiarabien, och på Irland, Malta och Cypern

Använd nätkabel (A).

Nätkabel (B) är inte avsedd för ovanstående länder och områden, och får av säkerhetsskäl inte användas där.

För kunder i övriga EU-länder och områden

Använd nätkabel (B).

(A)

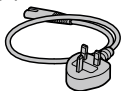

(B)



Minneskort som går att använda

Den här kameran har stöd för CFexpress Type A-minneskort och SD-minneskort (UHS-I- och UHS-II-kompatibla).

Om du använder microSD-minneskort i den här kameran ska du se till att använda rätt adapter.

För stillbildstagning

Följande minneskort kan användas.

- CFexpress Type A-minneskort
- SD/SDHC/SDXC-minneskort

För filminspelning

Filminspelningsformaten och de kompatibla minneskorterna är följande.

 Filformat	Maximal bithastighet för inspelning	Stödda minneskort
XAVC S HD	100 Mbps	<ul style="list-style-type: none">• CFexpress Type A-minneskort• SDHC/SDXC-kort (U3 eller högre)
XAVC S 4K	280 Mbps	<ul style="list-style-type: none">• CFexpress Type A-minneskort (VPG200 eller högre)• SDXC V60 eller högre
XAVC HS 4K	280 Mbps	
XAVC S-I 4K	600 Mbps	<ul style="list-style-type: none">• CFexpress Type A-minneskort (VPG200 eller högre)• SDXC V90 eller högre
XAVC S-I HD	222 Mbps	

För information om vilka minneskort som kan användas för [S&Q-motion]-tagning, se kamerans "Hjälpguide".

OBS!

- Vid inspelning av en proxy-film kan det krävas ett minneskort med högre hastighet.
- CFexpress Type B-minneskort kan inte användas.
- När ett SDHC-minneskort används för att spela in XAVC S-filmer under längre tid delas de inspelade filmerna upp i filer om 4 GB.
- Om du vill spela in en film på minneskortet i både fack 1 och fack 2 med följande kamerainställningar ska du sätta i två minneskort med samma filsystem.

Det går inte att spela in filmer samtidigt om det ena kortet använder filsystemet exFAT och det andra använder FAT32.

Minneskort	Filsystem
CFexpress Type A-minneskort, SDXC-minneskort	exFAT
SDHC-minneskort	FAT32

- Ladda upp batteripaketet tillräckligt innan du försöker återställa databasfilerna på minneskortet.

Tekniska data

Kamera

[System]

Kameratyp:

Digitalkamera med utbytbart objektiv

Objektiv: Sony-objektiv med E-fattning

[Bildsensor]

Bildformat: 35 mm fullt format (35,6 mm × 23,8 mm), CMOS-bildsensor

Effektivt antal bildpunkter på kameran: Cirka 12 100 000 bildpunkter

Totalt antal bildpunkter på kameran: Cirka 12 900 000 bildpunkter

[SteadyShot]

Inbyggt bildstabiliseringssystem med sensorflyttning

[Anti-damm]

Anti-damm-funktion med antistatisk beläggning och ultraljudsvibrationer

[Autofokussystem]

Avkänningssystem: Fasavkänning/kontrastavkänning

Känslighetsomfång: -6 EV till +20 EV (vid motsvarighet till ISO 100, F2,0)

[Elektronisk sökare]

Typ: 1,6 cm (0,64 tum) elektronisk sökare

Totalt antal bildpunkter: 9 437 184 bildpunkter

Förstoring: Ca. 0,90× med ett 50 mm objektiv inställt på oändligt avstånd, -1 m⁻¹

Ögonpunkt: Cirka 25 mm från ögonmusslan och cirka 21 mm från ögonmusslans ram vid -1 m⁻¹

Dioptrijustering: -4,0 m⁻¹ till +3,0 m⁻¹

[Bildskärm]

7,5 cm (3,0 tum) TFT-skärm, pekskärm
Totalt antal bildpunkter: 1 440 000 bildpunkter

[Exponeringskontroll]

Mätmetod: Evaluerande mätning med 1 200 zoner

Mätområde: -3 EV till +20 EV (vid motsvarighet till ISO 100 med ett F2,0-objektiv)

ISO-känslighet (rekommenderat exponeringsindex):
Stillbilder: ISO 80 till ISO 102400 (utvidgat ISO: min. ISO 40, max. ISO 409600)
Filmer: Motsvarande ISO 80 till ISO 102400 (utvidgat ISO: max. ISO 409600)

[Slutare]

Typ: Elektroniskt styrd ridåslutare i fokalplanet

Slutartidsomfång:
Stillbilder: 1/8 000 sekund till 30 sekunder, BULB
Filmer: 1/8 000 sekund till 1/4 sekund

60p-kompatibla apparater (50p-kompatibla apparater):
upp till 1/60 (1/50) sekund i AUTO-läge (upp till 1/30 (1/25) sekund i autoläge med långsam slutare)

Blixtsynkhastighet: 1/250 sekund (vid användning av en blixt tillverkad av Sony)

[Lagringsformat]

Filformat: JPEG (DCF ver. 2.0, Exif ver. 2.32, MPF Baseline-kompatibelt), HEIF (MPEG-A MIAF-kompatibelt), RAW (Sony ARW 4.0 format-kompatibelt)

Filmer (XAVC HS-format):

XAVC ver 2.0: kompatibelt med MP4-format
Video: MPEG-H HEVC/H.265
Ljud: LPCM 2 kanaler (48 kHz, 16 bitar), LPCM 4 kanaler (48 kHz, 24 bitar)*1
LPCM 2 kanaler (48 kHz, 24 bitar)*1
MPEG-4 AAC-LC 2 kanaler*2

Filmer (XAVC S-format):

XAVC ver 2.0: kompatibelt med MP4-format
Video: MPEG-4 AVC/H.264
Ljud: LPCM 2 kanaler (48 kHz, 16 bitar), LPCM 4 kanaler (48 kHz, 24 bitar)*1
LPCM 2 kanaler (48 kHz, 24 bitar)*1
MPEG-4 AAC-LC 2 kanaler*2

*1 Vid användning av tillbehör som har stöd för 4-kanalsljud och 24 bitar via multi-gränssnittssko

*2 Proxy-filmer

[Lagringsmedier]

SLOT 1/SLOT 2:

Fack för CFexpress Type A-minneskort och SD-kort (UHS-I- och UHS-II-kompatibla)

[In- och utgångar]

USB Type-C-uttag: SuperSpeed USB 5 Gbps (USB 3.2)

USB Power Delivery-kompatibelt

Multi/mikro-USB-terminal*:

Hi-Speed USB (USB 2.0)

* För anslutning av mikro-USB-kompatibla apparater.

HDMI: HDMI typ A-kontakt

🎤 (mikrofon)-ingång:

Ø 3,5 mm stereominiuttag

🎧 (hörlurs)-uttag:

Ø 3,5 mm stereominiuttag

[Allmänt]

Märkspänning: 7,2 V , 4,3 W

Användningstemperatur:

0 till 40 °C

Förvaringstemperatur:

-20 till 55 °C

Yttermått (B/H/D) (ca.):

128,9 × 96,9 × 80,8 mm

128,9 × 96,9 × 69,7 mm

(från handgrepp till bildskärm)

Vikt (ca.):

699 g (inklusive batteripaket,

SDXC-minneskort)

[Trådlöst nätverk]

Stödda format:

IEEE 802.11 a/b/g/n/ac

Frekvensband: 2,4 GHz/5 GHz

Säkerhet: WEP/WPA-PSK/WPA2-PSK

Anslutningsmetod:

Wi-Fi Protected Setup™ (WPS)/
manuell

Åtkomstmetod: Infrastrukturläge

[NFC]

Taggtyp:

NFC Forum Type 3 Tag-kompatibel

[Bluetooth-kommunikation]

Bluetooth-standard ver. 5

Frekvensband: 2,4 GHz

Batteriladdare BC-QZ1

Märkspänning:

100–240 V , 50/60 Hz, 0,38 A

Märkutspänning: 8,4 V , 1,6 A

Uppladdningsbart batteripaket

NP-FZ100

Märkspänning: 7,2 V 

Rätt till ändring av design och specifikationer förbehålles.

SE

Angående bilddatakompatibilitet

- Den här kameran följer de universella DCF-standarderna (Design rule for Camera File system) som fastställts av JEITA (Japan Electronics and Information Technology Industries Association).
- Vi kan inte garantera att bilder som tagits med den här kameran går att spela upp på annan utrustning, eller att bilder som är lagrade eller redigerade med annan utrustning går att spela upp på den här kameran.

Varumärken

- XAVC S och **XAVC S** är registrerade varumärken som tillhör Sony Corporation.
- XAVC HS och **XAVC HS** är registrerade varumärken som tillhör Sony Corporation.
- Mac är ett varumärke som tillhör Apple Inc. och är registrerat i USA och andra länder.
- iPhone och iPad är varumärken som tillhör Apple Inc. och är registrerade i USA och andra länder.
- USB Type-C® och USB-C® är registrerade varumärken som tillhör USB Implementers Forum.
- Benämningarna HDMI och HDMI High-Definition Multimedia Interface och HDMI-logotypen är varumärken eller registrerade varumärken som tillhör HDMI Licensing Administrator, Inc. i USA och andra länder.
- Microsoft och Windows är registrerade varumärken eller varumärken som tillhör Microsoft Corporation i USA och/eller andra länder.
- SDXC-logotypen är ett varumärke som tillhör SD-3C, LLC.
- CFexpress Type A Logo är ett varumärke som tillhör CompactFlash Association.
- Android och Google Play är varumärken eller registrerade varumärken som tillhör Google LLC.
- Wi-Fi, Wi-Fi-logotypen och Wi-Fi Protected Setup är registrerade varumärken eller varumärken som tillhör Wi-Fi Alliance.

- N-märket är ett varumärke eller registrerat varumärke för NFC Forum, Inc. i USA och andra länder.
- Ordmärket Bluetooth® och motsvarande logotyper är registrerade varumärken som tillhör Bluetooth SIG, Inc. och all användning av dessa märken av Sony Corporation sker på licens.
- QR Code är ett varumärke som tillhör Denso Wave Inc.
- Även övriga system- och produktnamn som omnämns i denna bruksanvisning är i regel varumärken eller registrerade varumärken som tillhör respektive utvecklare eller tillverkare. Symbolerna ™ och ® används eventuellt inte på alla ställen i denna bruksanvisning.



Ytterligare information om den här produkten och svar på vanliga frågor finns på vår kundtjänsts webbsida.

<https://www.sony.net/>

Tutustu käyttöoppaaseen!



Käyttöopas on online-opas, jota voit lukea tietokoneella tai älypuhelimella. Katso siitä tietoja kameran valikkokohteista, edistyneestä käytöstä ja uusimmista tiedoista.



Skannaa tästä

https://rd1.sony.net/help/ilc/2010/h_zz/

ILCE-7SM3 Käyttöopas



Käyttöopas (tämä opas)



Tässä oppaassa esitellään eräitä perustoimintoja.

Katso pikaopas kohdasta Aloitusopas (sivu 3).
Aloitusopas esittelee alkutoimenpiteet paketin avaamisesta sulkimen laukaisemiseen ensimmäisen kuvan ottamista varten.

Kameran sis. opas



[Kameran sis. opas] näyttää selityksiä kameran monitorin valikkokohteista.

Voit tuoda tiedot nopeasti esiin kuvauksen aikana.
Valitse valikkonäytöstä kohde, jonka kuvauksen haluat nähdä, ja paina sitten  (Poista) -painiketta.

1: Kameran ja toimitettujen varusteiden tarkistaminen

Sulkeissa oleva numero osoittaa kappalemäärän.

- Kamera (1)

- Akkulaturi (1)



- Virtajohto (1)* (mukana eräissä maissa/eräillä alueilla)



* Laitteen mukana saatetaan toimittaa useita virtajohtoja. Käytä maata/aluetta vastaavaa oikeata virtajohtoa. Katso sivu 19.

- Ladattava akku NP-FZ100 (1)



- USB Type-C® -kaapeli (1)

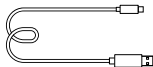

- Olkahihna (1)

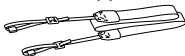

- Runkosuoja (1) (kiinnitetty kameraan)



- Kaapelisuojaus (1)



- Kengän suojus (1) (kiinnitetty kameraan)

- Okulaarisuojus (1) (kiinnitetty kameraan)

- Käyttöopas (1) (tämä opas)

- Viiteopas (1)

2: Akun valmistelu

1 Aseta akku akkulaturiin.

- Aseta akku akkulaturiin ▲-merkin suuntaan. Liu'uta akkua nuolen suuntaan niin pitkälle kuin se menee.

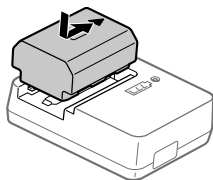

2 Kytke akkulaturi pistorasiaan virtajohdolla (mukana).

- Kun lataus alkaa, akkulaturin CHARGE-valo syttyy. Kun lataus on päättynyt, CHARGE-valo ja kaikki merkkivalot sammuvat.

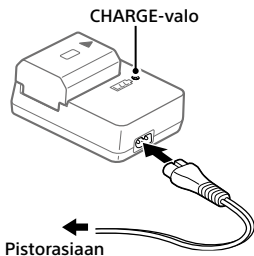

3 Aseta akku kameraan.

- Avaa akun kansi ja aseta akku kameraan samalla, kun painat lukitusvipua.
- Paina akkua, kunnes se lukittuu paikalleen, sulje sitten kansi.

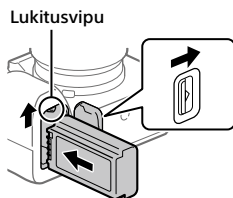

Akun lataaminen, kun akku on asetettuna kameraan

Kytke kameran virta pois päältä ja liitä kameran USB Type-C -liitin ulkoiseen virtalähteeseen, kuten kaupoista saatavilla olevaan USB-vaihtovirtasovittimeen, tai mobiililaitteen akkuun USB-kaapelilla. Kun USB-PD (USB-virtalähde) -yhteensopiva laite yhdistetään kameraan, nopea lataus on mahdollista.

Huomautus

- USB-lataus ei ole mahdollista, jos liittimenä on Multi/micro USB -liitin.
- Toimintaa kaikkien USB-PD-yhteensopivien laitteiden kanssa ei taata.
- Suosittelemme käyttämään USB-PD-yhteensopivaa laitetta, jonka teho on 9 V/3 A tai 9 V/2 A.

3: Muistikortin asettaminen kameraan

Voit käyttää CFexpress Type A -muistikortteja ja SD-muistikortteja tässä kamerassa (sivu 20).

1 Avaa muistikortin kansi.

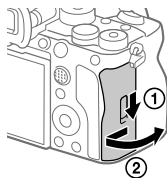

2 Aseta muistikortti paikkaan 1.

- Sekä paikka 1 että paikka 2 tukevat CFexpress Type A -muistikortteja ja SD-muistikortteja.
- Aseta CFexpress Type A -muistikortti etiketti kohti monitoria ja SD-muistikortti liitin kohti monitoria. Paina korttia, kunnes se napsahtaa paikalleen.
- Voit vaihtaa käytettävän muistikorttipaikan valitsemalla MENU → [Kuvaus] → [Media] → [Tallennusmuistiaset.] → [Tallennusm. etusij.]. Paikkaa 1 käytetään oletusasetuksissa.

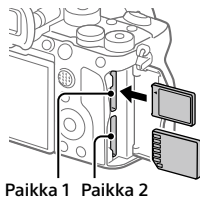

Vihje

- Kun käytät muistikorttia kamerassa ensimmäistä kertaa, muistikortti kannattaa alustaa kamerassa, jotta se toimii varmasti oikein.

4: Objektiivin kiinnittäminen

1 Irrota runkosuoja kamerasta ja takaobjektiivisuoja objektiivin takaa.

- Kun vaihdat objektiivia, toimi nopeasti pölyttömässä ympäristössä, jotta kameran sisään ei pääse pölyä tai roskia.

2 Samalla kun kohdistat valkoiset merkit (kiinnitinindeksit), paina objektiivia varovasti kameraan päin. Käännä objektiivia sitten hitaasti nuolen suuntaan, kunnes se napsahtaa paikalleen.

- Varmista, että kiinnitin on alaspäin, jotta kameraan ei pääse pölyä ja roskia.

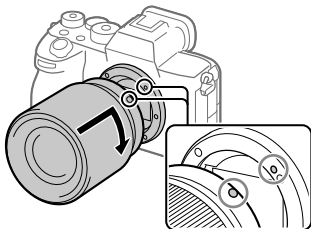

Huomautus

- Jos haluat kuvata koko ruudun kokoisia kuvia, käytä koko ruudun koon kanssa yhteensopivaa objektiivia.
- Älä paina objektiivin vapautuspainiketta, kun kiinnität objektiivia.
- Älä pidä kiinni siitä objektiivin osasta, joka on työnnyt ulos zoomin tai tarkennuksen säätöä varten.

Objektiivin irrottaminen

Pidä objektiivin vapautuspainike painettuna ja kierrä objektiivia nuolen suuntaan, kunnes se pysähtyy.

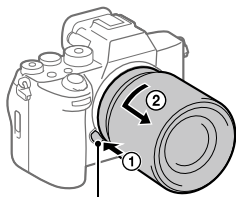



Objektiivin vapautuspainike

Yhteensopivat objektiivit

Voit käyttää 35 mm:n koko ruudun muodon kanssa yhteensopivia objektiiveja tai APS-C-kokoisia erityisobjektiiveja tässä kamerassa. Kun käytät APS-C-kokoisia erityisobjektiiveja, katselukulma on noin 1,5 kertaa objektiiviin merkitty polttoväli.

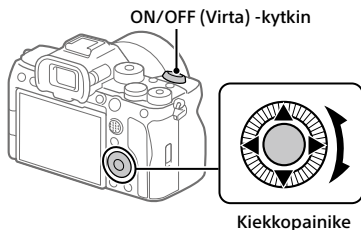
5: Kielen ja kellonajan asettaminen



- 1 Kytke virta kameraan asettamalla ON/OFF (Virta) -kytkin asentoon ON.**
- 2 Valitse haluttu kieli ja paina kiekkopainikkeen keskiötä.**
- 3 Varmista, että alue-/päivämäärä-/aika-/vahvistusnäytössä on valittu [Syötä], ja paina sitten kiekkopainikkeen keskiötä.**
- 4 Valitse haluttu maantieteellinen sijainti, aseta [Kesäaika] ja paina sitten keskiötä.**
 - [Kesäaika] voidaan kytkeä päälle/pois painamalla kiekkopainikkeen ylä-/alapuolta.
- 5 Aseta päivämäärän muoto (vuosi/kuukausi/päivä) ja paina keskiötä.**
- 6 Aseta päivämäärä ja kellonaika (tunnit/minuutit/sekunnit) ja paina keskiötä.**
 - Voit asettaa päivämäärän ja kellonajan tai maantieteellisen sijainnin myöhemmin uudelleen valitsemalla MENU →  (Asetus) → [Alue/pvm] → [Alue/pvm/aika-as.].

Huomaus

- Kameran sisäänrakennetussa kellossa voi ilmetä aikavirheitä. Säädä kellonaikaa säännöllisin väliajoin.

6: Kuvaaminen

Valokuvien kuvaaminen (Älykäs autom.)

Tässä osiossa kuvataan valokuvien ottaminen [Älykäs autom.] -tilassa. [Älykäs autom.] -tilassa kamera tarkentaa automaattisesti ja määrittää automaattisesti valotuksen kuvausolosuhteiden mukaan.

1 Aseta tilapyörä asentoon

AUTO (Automaat. tila).

Kuvaustilaksi asetetaan

i (Älykäs autom.).

- Käännä tilapyörää samalla, kun painat tilapyörän lukon vapautuspainiketta tilapyörän keskiössä.

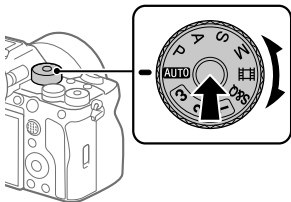

2 Säädä monitori helposti katseltavaan kulmaan ja pidä kiinni kamerasta. Vaihtoehtoisesti katso etsimen läpi ja pidä kiinni kamerasta.

3 Kun zoom-objektiivi on kiinnitetty, suurena kohteiden ulkonäköä kiertämällä zoomausrengasta.

4 Tarkenna painamalla suljinpainike puoliväliin.

Kun kuva on tarkennettu, kuuluu merkkiääni ja merkkivalo (esimerkiksi ●) syttyy.

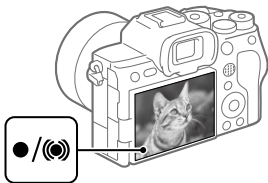

5 Paina suljinpainike täysin pohjaan.

Kuvien toistaminen

Toista kuvia painamalla  (Toisto) -painiketta. Voit valita haluamasi kuvan käyttämällä kiekkopainiketta.

Näytetyn kuvan poistaminen

Poista kuva painamalla  (Poista) -painiketta, kun kuva on näkyvässä. Valitse vahvistusnäytössä kiekkopainikkeella [Poista] ja poista sitten kuva painamalla kiekkopainikkeen keskiötä.

Kuvaaminen eri kuvaustiloissa

Aseta tilapyörä haluamaasi tilaan kohteen tai kuvaustarkoituksen mukaan.

Videoiden kuvaaminen

Voit asettaa tallennusmuodon ja valituksen ja tallentaa videoita käyttämällä erityisiä videoille tarkoitettuja valikkokohteita.

1 Aseta tilapyörä asentoon

 (Video).

- Käännä tilapyörää samalla, kun painat tilapyörän lukon vapautuspainiketta tilapyörän keskiössä.

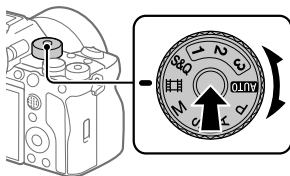

2 Aloita tallennus painamalla MOVIE (Video) -painiketta.

MOVIE (Video) -painike



3 Voit pysäyttää tallennuksen painamalla MOVIE-painiketta uudelleen.

■ Videoiden toistaminen

Vaihda toistotilaan painamalla  (Toisto) -painiketta. Valitse toistettava video kiekkopainikkeella ja käynnistä toisto painamalla kiekkopainikkeen keskiötä.

■ Videoiden valotustilan muuttaminen (P/A/S/M)

MENU →  (Kuvaus) → [Kuvaustila] → [Valotustila] → Valitse haluamasi valotustila kohteen tai kuvaustarkoituksen mukaan.

Kuvien siirtäminen älypuhelimeen

Voit siirtää kuvia älypuhelimeen yhdistämällä kameran ja älypuhelimien Wi-Fi-verkon kautta.

: Älypuhelimella suoritettavat toimenpiteet

: Kameralla suoritettavat toimenpiteet

1 : Asenna Imaging Edge Mobile älypuhelimeen.

Imaging Edge Mobile tarvitaan kameran ja älypuhelimien yhdistämiseen.



Asenna Imaging Edge Mobile älypuhelimeen etukäteen.

Jos Imaging Edge Mobile on jo asennettu älypuhelimeen, muista päivittää se uusimpaan versioon.



<https://www.sony.net/iem/>

2 Yhdistä kamera ja älypuhelin käyttämällä QR Codea.

- 1  : MENU →  (Verkko) → [Siirto/etä] → [Lähetä älypuhelim.] → [Valitse tällä laitteella] → Valitse kuvien siirtämismenetelmäksi [Tämä kuva], [Kaikki tällä pvm:llä] tai [Useita kuvia].

Jos haluat valita kuvia älypuhelimella, valitse [Valitse älypuhelimella].

- 2  : Käynnistä Imaging Edge Mobile älypuhelimessa ja valitse [Connect with a new camera].

- ③  : Skannaa kamerassa näkyvä QR Code samalla, kun [Connect using the camera QR Code] -näyttö näkyy älypuhelimessa.



3 Valitut kuvat siirretään.

Kun siirrätkuvia ensimmäisen kerran jälkeen, suorita edellä oleva vaihe 2-① kameralla.

Tämän jälkeen käynnistä Imaging Edge Mobile älypuhelimesta ja valitse älypuhelimien näytöstä kamera, johon muodostetaan yhteys.

Lisätietoja älypuhelimien yhdistämisestä on seuraavilla tukisivustoilla:
<https://www.sony.net/dics/iem02/>

- Lisätietoja muista yhteysmenetelmistä, siirrettävistä kuvatyypeistä tai älypuhelimien käyttämisestä kaukosäätimenä kamerasäätämistä varten on Käyttöopas-julkaisussa.
- Tässä oppaassa esiteltävät Wi-Fi-toiminnot eivät välttämättä toimi kaikissa älypuhelimissa tai taulutietokoneissa.
- Tämän kamerasäätimen Wi-Fi-toiminnot eivät ole käytettävissä, kun muodostetaan yhteys julkiseen langattomaan LAN-verkkoon.

Kuvien hallinta ja muokkaus tietokoneella

Tallennettuja kuvia voidaan tuoda tietokoneeseen yhdistämällä kamera ja tietokone USB-kaapelilla tai asettamalla kameran muistikortti tietokoneeseen.

Voit tehdä etäkuvaamista tietokoneella tai säätää tai kehittää kameralla tallennettuja RAW-kuvia käyttämällä Imaging Edge Desktop -ohjelmistoa.

Lisätietoja tietokone-ohjelmistosta on seuraavassa URL-osoitteessa:
<https://www.sony.net/disoft/>

Kameran käyttöön liittyviä huomautuksia

Katso tämän osion lisäksi myös käyttöoppaan kohta Varotoimia.

Tuotteen käsittelyä koskevia huomautuksia

- Kamera on suunniteltu pölyn- ja roiskeenkestäväksi, mutta sen ei taata estävän täysin pölyn tai vesipisaroiden tunkeutumista sisään.
- Älä altista objektiivia tai etsintä voimakkaalle valonlähteelle, kuten auringonvalolle. Objektiivin tihennystoiminnon takia siitä voi seurata savua, tulipalo tai toimintahäiriö kameran rungon tai objektiivin sisällä. Jos kamera täytyy jättää alttiiksi valonlähteelle, kuten auringonvalolle, kiinnitä objektiivinsuojus objektiiviin.
- Kun kuvaat vastavalossa, pidä aurinko riittävän kaukana katselukulmasta. Muuten auringonvalo voi keskittyä kameran sisälle ja aiheuttaa savua tai tulipalon. Vaikka aurinko olisi hieman katselukulman ulkopuolella, se voi silti aiheuttaa savua tai tulipalon.
- Älä altista objektiivia suoraan säteille, kuten lasersäteille. Ne voivat vaurioittaa kuva-anturia ja aiheuttaa kameran toimintahäiriön.
- Älä katso kohti aurinkoa tai muuta voimakasta valonlähdettä irrotetun objektiivin läpi. Seurauksena voi olla silmien vaurioita, joita ei voi korjata.

- Tässä kamerassa (lisävarusteet mukaan lukien) on magneetteja, jotka voivat häiritä tahdistimia, hydrokefalian hoitoon tarkoitettuja ohjelmoitavia sunttiventtiileitä tai muita lääketieteellisiä laitteita. Älä sijoita tätä kameraa lähelle henkilöitä, jotka käyttävät tällaisia lääketieteellisiä laitteita. Neuvottele lääkärin kanssa ennen tämän kameran käyttämistä, jos käytät jotain tällaista lääketieteellistä laitetta.
- Lisää äänenvoimakkuutta asteittain. Äkilliset kovat äänet voivat vaurioittaa kuuloasi. Ole erityisen varovainen, kun käytät kuulokkeita.
- Älä jätä laitteen osia pikkulasten ulottuville. Se voi aiheuttaa onnettomuuden tai loukkaantumisen.

Monitoria ja elektronista tähtäintä koskevia huomautuksia

- Monitori ja elektroninen tähtäin on valmistettu erittäin hienoa tarkkuustekniikkaa käyttäen, niin että yli 99,99 % kuvapisteistä on toimivia. Monitorissa ja elektronisessa tähtäimessä voi kuitenkin näkyä jatkuvasti joitakin hyvin pieniä mustia ja/tai kirkkaita pisteitä (valkoisia, punaisia, sinisiä tai vihreitä). Nämä valmistuksessa syntyneet pisteet ovat normaaleja eivätkä vaikuta kuvaamiseen millään tavalla.

- Etsimen kanssa kuvattaessa voi esiintyä oireita, kuten silmien rasittumista, väsymistä, matkapuhovointia tai pahovointia. On suositeltavaa pitää tauko säännöllisin väliajoin, kun kuvataan etsimen kanssa.
- Jos monitori tai elektroninen tähtäin on vaurioitunut, lopeta kameran käyttäminen välittömästi. Vahingoittuneet osat voivat vahingoittaa käsiäsi, kasvojasi jne.

Jatkuvaa kuvausta koskevia huomautuksia

Jatkuvan kuvauksen aikana monitori tai etsin voi välkkyä kuvausnäytön ja mustan näytön välillä. Jos jatkat näytön katselua tällaisessa tilanteessa, saatat kokea epämiellyttäviä oireita, kuten huonovointisuutta. Jos koet epämiellyttäviä oireita, lopeta kameran käyttäminen ja ota tarvittaessa yhteyttä lääkäriin.

Pitkään kestävää tallennusta tai 4K-videoiden tallennusta koskevia huomautuksia

- Kameran runko ja akku voivat lämmetä käytön aikana – tämä on normaalia.
- Jos sama ihon osa koskettaa kameraa pitkään kameraa käytettäessä, vaikka kamera ei tuntuisi kuumalta, se voi aiheuttaa alhaisen lämpötilan palovammoja, kuten punoitusta tai rakonmuodostusta. Kiinnitä erityistä huomiota seuraaviin tilanteisiin ja käytä kolmijalkaa tms.
 - Kameraa käytetään ympäristössä, jonka lämpötila on korkea

- Kameraa käyttää henkilö, jolla on heikentynyt verenkierto tai huono tuntoaisti ihossa
- Kameraa käytetään, kun [Autom. samm.lämpö] -asetukseksi on valittu [Korkea].

Muistikorttien käyttöä koskevia huomautuksia

- Kun tallennus on päättynyt, muistikortti saattaa olla kuuma. Tämä ei ole vika.
- Jos [] (ylikuumentumisen varoituskuvake) näkyy monitorissa, älä poista muistikorttia kamerasta heti. Odota sen sijaan hetki kameran virran katkaisun jälkeen ja poista sitten muistikortti. Jos kosket muistikorttiin sen ollessa kuuma, voit pudottaa sen, ja muistikortti voi vahingoittua. Ole varovainen poistaessasi muistikortin.

Sony-linssit/-lisävarusteet

Tämän laitteen käyttäminen muiden valmistajien tuotteiden kanssa saattaa vaikuttaa tuotteen toimivuuteen, mikä voi johtaa vikoihin tai toimintahäiriöihin.

Tietoja tämän oppaan teknisistä tiedoista

Suorituskyky- ja tekniset tiedot on määritetty seuraavissa olosuhteissa, ellei tässä oppaassa toisin mainita: ympäristön lämpötila 25 °C; akku, jota on ladattu täyteen, kunnes latauksen merkkivalo on sammunut.

Tekijänoikeutta koskeva varoitus

Televisio-ohjelmat, elokuvat, videonauhat ja muut materiaalit voivat olla tekijänoikeuksien suojaamia. Niiden luvaton kuvaaminen voi olla tekijänoikeuslakien vastaista.

Sijaintitietoja koskevia huomautuksia

Jos lähetät ja jaat kuvan, johon on merkitty sijainti, saatat vahingossa paljastaa tiedon kolmannelle osapuolelle. Jotta kolmannet osapuolet eivät saisi sijaintitietojasi selville, valitse [Sijaintitietojen link.] -asetukseksi [Ei käytössä] ennen kuvien ottamista.

Tuotteen hävittämistä tai luovuttamista koskevia huomautuksia

Kun tuote hävitetään tai siirretään muille, muista suorittaa seuraava toimenpide henkilökohtaisten tietojen suojelemiseksi.

- [Palauta] →
[Palauta tehdasarvoihin]

Muistikortin hävittämistä tai luovuttamista koskevia huomautuksia

Toiminnon [Alusta] tai [Poista] suorittaminen kameralla tai tietokoneella ei välttämättä poista muistikortilla olevia tietoja kokonaan. Kun muistikortti luovutetaan toiselle henkilölle, on suositeltavaa poistaa tiedot kokonaan käyttämällä tietojen poistamisohjelmistoa. Kun muistikortti hävitetään, se kannattaa tuhota fyysisesti.

Verkkotoimintoja koskeva huomautus

Verkkotoimintoja käytettäessä verkossa olevat epätoivotut kolmannet osapuolet voivat päästä käyttämään kameraa käyttöympäristön mukaan. Kameran luvaton käyttö voi esimerkiksi esiintyä verkkoympäristöissä, joihin on yhdistetty toinen verkkolaite tai joka voi muodostaa yhteyden ilman lupaa. Sony ei vastaa tällaisiin verkkoympäristöihin yhdistämisestä aiheutuvista menetyksistä tai vahingoista.

Huomautus WLAN-verkon 5 GHz:n kaistasta

Kun WLAN-toimintoa käytetään ulkona, aseta kaistaksi 2,4 GHz noudattamalla alla olevia ohjeita.

- MENU →  (Verkko) → [Wi-Fi] → [Wi-Fi-taajuuskaista]

Langattomien verkkotoimintojen (Wi-Fi ym.) poistaminen käytöstä tilapäisesti

Kun nouset lentokoneeseen tms., voit poistaa kaikki langattomat verkkotoiminnot käytöstä tilapäisesti toiminnolla [Lentokonetilä].

Virtajohto

Yhdistyneen kuningaskunnan,
Irlannin, Maltan, Kyproksen ja Saudi-
Arabian asiakkaat

Käytä virtajohtoa (A).

Turvallisuussyistä virtajohtoa (B) ei ole
tarkoitettu yllä oleville maille/alueille,
eikä sitä saa käyttää niissä.

Muiden EU-maiden/alueiden
asiakkaat

Käytä virtajohtoa (B).

(A)



(B)



Muistikortit, joita voidaan käyttää

Tämä kamera tukee CFexpress Type A -muistikortteja ja SD-muistikortteja (UHS-I- ja UHS-II-yhteensopivia muistikortteja).

Kun kameran kanssa käytetään microSD-muistikortteja, muista käyttää asianmukaista sovitinta.

Valokuvien kuvaaminen

Seuraavia muistikortteja voidaan käyttää.

- CFexpress Type A -muistikortit
- SD/SDHC/SDXC-muistikortit

Videoiden tallentaminen

Videoiden tallennusmuodot ja yhteensopivat muistikortit ovat seuraavat.

 Tiedosto- muoto	Suurin tallennettava bittinopeus	Tuettu muistikortti
XAVC S HD	100 Mb/s	<ul style="list-style-type: none">• CFexpress Type A -muistikortti• SDHC/SDXC-kortti (U3 tai nopeampi)
XAVC S 4K	280 Mb/s	<ul style="list-style-type: none">• CFexpress Type A -muistikortti (VPG200 tai nopeampi)• SDXC V60 tai nopeampi
XAVC HS 4K	280 Mb/s	
XAVC S-I 4K	600 Mb/s	<ul style="list-style-type: none">• CFexpress Type A -muistikortti (VPG200 tai nopeampi)• SDXC V90 tai nopeampi
XAVC S-I HD	222 Mb/s	

Lisätietoja muistikorteista, joita voidaan käyttää [Hidas ja nopea liike] -kuvauksessa on Käyttöopas-julkaisussa.

Huomautus

- Tallennettaessa proxy-videota, voidaan tarvita nopeampi muistikortti.
- CFexpress Type B -muistikortteja ei voida käyttää.
- Kun käytetään SDHC-muistikorttia XAVC S -videon tallentamiseen pitkiä aikoja, tallennetut videot jaetaan 4 Gt:n kokosiin tiedostoihin.
- Kun tallennetaan videota sekä paikassa 1 että paikassa 2 oleville muistikorteille seuraavilla kameran asetuksilla, aseta kaksi muistikorttia, joissa on sama tiedostojärjestelmä.

Videoita ei voi tallentaa samaan aikaan, kun käytetään

exFAT-tiedostojärjestelmän ja FAT32-tiedostojärjestelmän yhdistelmää.

Muistikortti	Tiedostojärjestelmä
CFexpress Type A -muistikortti, SDXC-muistikortti	exFAT
SDHC-muistikortti	FAT32

- Lataa akkua riittävästi, ennen kuin yrität palauttaa muistikortilla olevia tietokantatiedostoja.

Tekniset tiedot

Kamera

[Järjestelmä]

Kameran tyyppi:

Digitaalinen kamera vaihdettavalla objektiivilla

Objektiivi: Sonyn E-kiinnikeinen objektiivi

[Kuva-anturi]

Kuvan muoto: 35 mm:n koko ruutu (35,6 mm × 23,8 mm), CMOS-kuva-anturi

Kameran tehollisten kuvapisteidien määrä:

noin 12 100 000 kuvapistettä

Kameran kuvapisteidien

kokonaismäärä:

noin 12 900 000 kuvapistettä

[SteadyShot]

Kameran sisäinen vakautusjärjestelmä anturia siirtämällä

[Pölynesto]

Pölynestotoiminto käyttää antistaattista pinnoitetta ja ultraäänivärähtelyä

[Automaattinen tarkennusjärjestelmä]

Tunnistusjärjestelmä:

vaiheentunnistusjärjestelmä/
kontrastintunnistusjärjestelmä

Herkkyysalue: -6 EV – +20 EV (ISO 100 -vastaavuus, F2,0)

[Elektroninen tähtäin]

Tyyppi: 1,6 cm (0,64-tyyppi) elektroninen etsin

Pisteiden kokonaismäärä:

9 437 184 pistettä

Suurennus: noin 0,90× 50 mm:n objektiivi tarkennettu äärettömään, -1 m⁻¹

Silmäpiste: noin 25 mm okulaarista ja noin 21 mm okulaarin kehyksestä etäisyydellä -1 m⁻¹

Diopterin säätö: -4,0 m⁻¹ – +3,0 m⁻¹

[Monitori]

7,5 cm (tyyppi 3,0) TFT-ohjain, kosketuspaneeli

Pisteiden kokonaismäärä:

1 440 000 pistettä

[Valotuksen säätö]

Mittaamenetelmä: 1 200 vyöhykkeen arviointimittaus

Mittausalue: -3 EV – +20 EV (ISO100 -vastaavuus, F2,0-objektiivi)

ISO-herkkyys (suositeltu

valotusindeksi):

Valokuvat: ISO 80 – ISO 102400

(laajennettu ISO: vähintään ISO 40, enintään ISO 409600)

Videot: ISO 80 – ISO 102400

-vastaavuus (laajennettu ISO: enintään ISO 409600)

[Suljin]

Tyyppi: elektronisesti ohjattu pystysuunnassa liikkuva verhosuljin

Nopeusalue:

Valokuvat: 1/8 000 sekuntia – 30 sekuntia, BULB

Videot: 1/8 000 sekuntia – 1/4 sekuntia

60p -yhteensopivat laitteet (50p -yhteensopivat laitteet):

enintään 1/60 (1/50) sekuntia

AUTO-tilassa (enintään 1/30

(1/25) sekuntia Automaattinen hidas suljin -tilassa)

Salaman synkronointinopeus:

1/250 sekuntia (käytettäessä

Sonyn valmistamaa salamaa)

[Tallennusmuoto]

Tiedostomuoto: JPEG (DCF Ver. 2.0, Exif Ver. 2.32, MPF Baseline -yhteensopiva), HEIF (MPEG-A MIAF -yhteensopiva), RAW (Sony ARW 4.0 -muodon kanssa yhteensopiva)

Videot (XAVC HS -muoto):
XAVC Ver2.0: yhteensopiva MP4-muodon kanssa
Video: MPEG-H HEVC/H.265
Ääni: LPCM 2ch (48 kHz 16-bit), LPCM 4ch (48 kHz 24-bit)*1
LPCM 2ch (48 kHz 24-bit)*1
MPEG-4 AAC-LC 2ch*2

Videot (XAVC S -muoto):
XAVC Ver2.0: yhteensopiva MP4-muodon kanssa
Video: MPEG-4 AVC/H.264
Ääni: LPCM 2ch (48 kHz 16-bit), LPCM 4ch (48 kHz 24-bit)*1
LPCM 2ch (48 kHz 24-bit)*1
MPEG-4 AAC-LC 2ch*2

*1 Käytettäessä lisävarusteita, jotka tukevat 4ch-lähtöä ja 24 bittiä moniitiantätkengän kanssa

*2 Proxy-videot

[Tallennusväline]

SLOT 1/SLOT 2:

Paikat CFexpress Type A -muistikorteille ja SD-korteille (UHS-I- ja UHS-II-yhteensopiva)

[Tulo-/lähtöliittimet]

USB Type-C -liitin: SuperSpeed USB 5 Gb/s (USB 3.2)
Yhteensopiva USB-virtalähteen kanssa

Multi/micro USB -liitin*: Hi-Speed USB (USB 2.0)

* Tukee Micro USB -yhteensopivia laitteita.

HDMI: HDMI Type-A -liitin

🎧 (mikrofoni) -liitin:
Ø 3,5 mm stereominipistoke

🔊 (kuulokkeet) -liitin:
Ø 3,5 mm stereominipistoke

[Yleinen]

Nimellistulo: 7,2 V , 4,3 W

Käyttölämpötila:

0 – 40 °C

Säilytyslämpötila:

-20 – +55 °C

Mitat (L/K/S) (noin):

128,9 × 96,9 × 80,8 mm

128,9 × 96,9 × 69,7 mm

(kahvasta monitoriin)

Paino (noin):

699 g (mukaan lukien akku, SDXC-muistikortti)

[WLAN]

Tuettu muoto: IEEE 802.11 a/b/g/n/ac

Taajuuskaista: 2,4 GHz/5 GHz

Suojaus: WEP/WPA-PSK/WPA2-PSK

Yhdistämismenetelmä:

Wi-Fi Protected Setup™ (WPS) /
manuaalinen

Käyttömenetelmä: infrastruktuuritila

[NFC]

Tunnistetyyppi: NFC Forum Type 3 Tag
-yhteensopiva

[Bluetooth-tiedonsiirto]

Bluetooth-standardi, versio 5

Taajuuskaista: 2,4 GHz

Akkulaturi BC-QZ1

Nimellistulo:

100–240 V , 50/60 Hz, 0,38 A

Nimellisteho: 8,4 V , 1,6 A

Ladattava akku NP-FZ100

Nimellisjännite: 7,2 V 

Ulkoasua ja teknisiä ominaisuuksia saatetaan muuttaa ilman ennakoilmoitusta.

Kuvatietojen yhteensopivuus

- Kamera on DCF (Design rule for Camera File system) -yleisstandardin vaatimusten mukainen. Standardin on määrittellyt JEITA (Japan Electronics and Information Technology Industries Association).
- Kameralla kuvattujen kuvien toistoa muissa laitteissa tai muissa laitteissa kuvattujen tai muokattujen kuvien toistoa kameralla ei taata.

Tavaramerkit

- XAVC S ja **XAVC S** ovat Sony Corporation -yhtiön rekisteröityjä tavaramerkkejä.
- XAVC HS ja **XAVC HS** ovat Sony Corporation -yhtiön rekisteröityjä tavaramerkkejä.
- Mac on Apple Inc. -yhtiön tavaramerkki, joka on rekisteröity Yhdysvalloissa ja muissa maissa.
- iPhone ja iPad ovat Apple Inc. -yhtiön tavaramerkkejä, jotka on rekisteröity Yhdysvalloissa ja muissa maissa.
- USB Type-C® ja USB-C® ovat USB Implementers Forumin rekisteröityjä tavaramerkkejä.
- Termi HDMI ja HDMI High-Definition Multimedia Interface ja HDMI-logo ovat HDMI Licensing Administrator, Inc.:n tavaramerkkejä tai rekisteröityjä tavaramerkkejä Yhdysvalloissa ja muissa maissa.
- Microsoft ja Windows ovat Microsoft Corporation -yhtiön rekisteröityjä tavaramerkkejä tai tavaramerkkejä Yhdysvalloissa ja/ tai muissa maissa.
- SDXC-logo on SD-3C, LLC -yhtiön tavaramerkki.
- CFexpress Type A-logo on CompactFlash Association tavaramerkki.
- Android ja Google Play ovat Google LLC -yhtiön tavaramerkkejä tai rekisteröityjä tavaramerkkejä.
- Wi-Fi, Wi-Fi-logo ja Wi-Fi Protected Setup ovat Wi-Fi Alliancen rekisteröityjä tavaramerkkejä tai tavaramerkkejä.

- N-merkki on NFC Forum, Inc. -yhtiön tavaramerkki tai rekisteröity tavaramerkki Yhdysvalloissa ja muissa maissa.
- Bluetooth®-sanamerkki ja -logot ovat rekisteröityjä tavaramerkkejä, jotka omistaa Bluetooth SIG, Inc., ja Sony Corporation käyttää näitä merkkejä lisenssin nojalla.
- QR Code on Denso Wave Inc. -yhtiön tavaramerkki.
- Lisäksi muut tässä oppaassa käytetyt järjestelmien ja tuotteiden nimet ovat yleensä niiden kehittäjien tai valmistajien tavaramerkkejä tai rekisteröityjä tavaramerkkejä. Merkkejä ™ ja ® ei ole kuitenkaan käytetty kaikissa tapauksissa tässä oppaassa.



Tätä tuotetta koskevia lisätietoja ja vastauksia usein esitettyihin kysymyksiin on asiakastuen [www-sivustolla](http://www.sony.net).

<https://www.sony.net/>

Se hjelpveiledningen!



"Hjelpveiledning" er en nettbasert veiledning du kan lese på datamaskinen eller smarttelefonen din. Slå opp i den for å finne mer informasjon om menyelementer, avansert bruk og den nyeste informasjonen om kameraet.



Skann her

https://rd1.sony.net/help/ilc/2010/h_zz/

ILCE-7SM3 Hjelpveiledning



Bruksanvisning (denne boken)



Denne veiledningen innfører enkelte grunnleggende funksjoner.

Hurtigveiledningen finner du under "Startveiledning" (side 3).

"Startveiledning" innfører de innledende prosedyrene, fra du åpner esken og til du trykker på utløseren for å ta det første bildet.

Kameraveiviser



[Kameraveiviser] viser forklaringer av menyelementene på kameraskjermen.

Informasjonen er raskt tilgjengelig mens du fotograferer.

På menyskjerm bildet velger du et element du vil vise en beskrivelse for, og trykker deretter på  (sletteknappen).

1: Kontrollere kameraet og de medfølgende delene

Tallet i parentes angir antall deler.

- Kamera (1)
- Batterilader (1)



- Strømkabel (1)* (inkludert i visse land/regioner)



* Flere strømkabler kan bli levert med dette utstyret. Bruk den riktige som passer i ditt land eller din region. Se side 19.

- Oppladbart batteri NP-FZ100 (1)



- USB Type-C®-kabel (1)

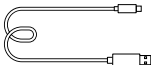

- Skulderrem (1)

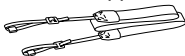

- Kamerahusdeksel (1) (festet på kameraet)



- Kabelbeskytter (1)



- Deksel til tilbehørssko (1) (festet på kameraet)

- Øyemusling (1) (festet på kameraet)

- Bruksanvisning (1) (denne håndboken)

- Referanseveiledning (1)

2: Klargjøre batteripakken

1 Sett batteriet inn i batteriladeren.

- Plasser batteripakken på batteriladeren i retning av ▲. Skyv batteriet så langt det går i pilens retning.

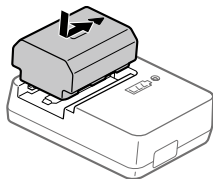

2 Koble batteriladeren til en stikkontakt ved hjelp av strømkabelen (inkludert).

- Når ladingen starter, lyser CHARGE-lampen på batteriladeren. Når ladingen er fullført, slås CHARGE-lampen og alle indikatorene av.

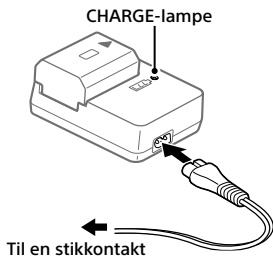

3 Sett inn batteriet i kameraet.

- Åpne batteridekselet, og sett deretter inn batteripakken mens du trykker på låsehendelen.
- Skyv batteripakken til den låses på plass, og lukk deretter dekselet.

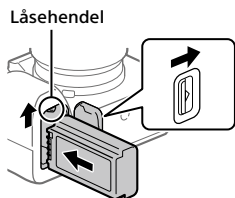

■ Slik lader du batteriet med batteripakken satt inn i kameraet

Slå av strømmen til kameraet, og koble USB Type-C-kontakten på kameraet til en ekstern strømkilde, for eksempel en USB-AC-adapter eller et mobilbatteri, ved hjelp av en USB-kabel. Når en enhet som er kompatibel med USB-PD (USB-strømforsyning) er koblet til kameraet, er det mulig med rask lading.

Merknad

- USB-lading er ikke mulig fra Multi/Micro USB-terminal.
- Bruk av alle USB-PD-kompatible enheter garanteres ikke.
- Vi anbefaler å bruke en USB-PD-kompatibel enhet med en utgang på 9V/3A eller 9V/2A.

3: Sette inn et minnekort i kameraet

Du kan bruke CFexpress Type A-minnekort og SD-minnekort med dette kameraet (side 20).

1 Åpne minnekortdekselet.

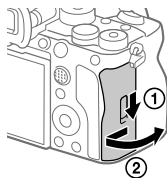

2 Sett inn minnekortet i spor 1.

- Både spor 1 og spor 2 støtter CFexpress Type A-minnekort og SD-minnekort.
- Sett inn et CFexpress Type A-minnekort med etiketten vendt mot skjermen, og et SD-minnekort med terminalen vendt mot skjermen. Sett inn kortet til det klikker på plass.
- Du kan endre hvilket minnekortspor du vil bruke, ved å velge MENU → [Opptak] → [Medier] → [Innst. lagr.-med.] → [Pri. lagringsmedium]. Spor 1 brukes i standardinnstillingene.

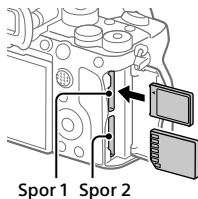

Hint

- Når du bruker et minnekort i kameraet for første gang, bør du formatere kortet på kameraet, så minnekortet fungerer på en mer stabil måte.

4: Sette på et objektiv

1 Fjern kamerahusdekselet fra kameraet og det bakre objektivdekselet fra baksiden av objektivet.

- Når du skifter objektiv, bør du arbeide hurtig i støvfrie omgivelser for å hindre støv og smuss i å komme inn i kameraet.

2 Skyv objektivet forsiktig mot kameraet mens du justerer de hvite indeksmerkene (fatningsindekser). Deretter dreier du objektivet sakte i pilretningen til det klikker på plass.

- Pass på at fatningen vender ned for å unngå at det kommer støv og smuss inn i kameraet.

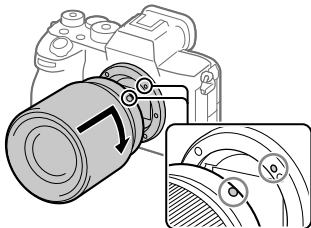

Merknad

- Hvis du vil ta bilder med full bilderamme, må du bruke et objektiv som er kompatibelt med full bilderammestørrelse.
- Ikke trykk på utløserknappen for objektivet når du setter på et objektiv.
- Ikke hold i delen av objektivet som forlenges for zoom eller fokusjustering.

Ta av objektivet

Fortsett å holde inne utløserknappen for objektivet, og dreii objektivet i pilretningen til det stopper.

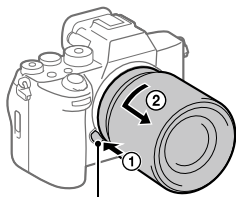

Utløserknapp for objektivet

Kompatible objektiver

Du kan bruke objektiver som er kompatible med 35 mm format for full bildestørrelse, eller dedikerte objektiver for APS-C-størrelse på dette kameraet. Når du bruker dedikerte objektiver for APS-C-størrelse, tilsvarer synsvinkelen ca. 1,5 ganger brennvidden som vises på objektivet.

5: Stille inn språket og klokken

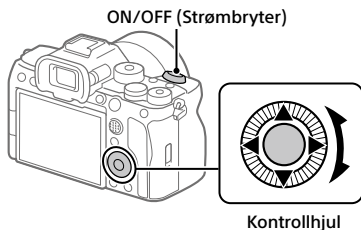

1 Sett ON/OFF (Strømbryter) på "ON" for å slå på kameraet.

2 Velg det ønskede språket, og trykk på midten av kontrollhjulet.

3 Sørg for at [Enter] er valgt på skjermen for område/dato/klokkeslett, og trykk deretter på midten av kontrollhjulet.

4 Velg ønsket geografisk sted, still inn [Sommertid], og trykk deretter på midten.

- [Sommertid] kan slås på/av ved hjelp av øvre/nedre del av kontrollhjulet.
-

5 Still inn datoformatet (år/måned/dag), og trykk på midten.

6 Still inn dato og klokkeslett (time/minutt/sekund), og trykk på midten.

- Hvis du vil stille dato og klokkeslett eller geografisk sted igjen på et senere tidspunkt, velger du MENU → (Oppsett) → [Område/dato] → [Innst. omr./dato/tid].
-

Merknad

- Den innebygde klokken i kameraet kan fremvise tidsfeil. Juster klokkeslettet med jevne mellomrom.

NO

6: Ta bilder

Ta stillbilder (Intelligent Auto)

Dette avsnittet beskriver hvordan du tar stillbilder i [Intelligent Auto]-modus. I [Intelligent Auto]-modus fokuserer kameraet automatisk og avgjør automatisk eksponeringen basert på opptaksforholdene.

1 Still inn modusvelgeren på **AUTO (Auto-modus)**.

Opptaksmodus stilles inn på  (Intelligent Auto).

- Drei modusvelgeren mens du trykker på frigjøringsknappen for moduslåsen på midten av modusvelgeren.

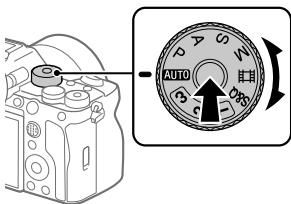

2 Juster skjermen til en lett synlig vinkel, og hold kameraet. Alternativt kan du se gjennom søkeren og holde kameraet.

3 Når det er montert et zoomobjektiv, forstørrer du motivet ved å dreie på zoomringen.

4 Trykk lukkerknappen halvveis ned for å fokusere.

Når bildet er i fokus, avgis det en pipetone, og indikatoren (f.eks. ●) tennes.

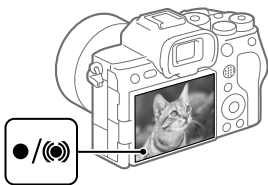

5 Trykk lukkerknappen helt ned.

Spille av bilder

Trykk på  (avspillingsknappen) for å spille av bilder. Du kan velge det ønskede bildet ved å bruke kontrollhjulet.

Slette det viste bildet

Trykk på  (sletteknappen) mens et bilde vises, for å slette det. Velg [Slett] på bekreftelsesskjermbildet med kontrollhjulet, og trykk deretter på midten av kontrollhjulet for å slette bildet.

Ta bilder i ulike opptaksmoduser

Still inn modusvelgeren på ønsket modus, avhengig av motivet eller formålet med opptaket.

Ta opp film

Du kan stille inn opptaksformat og eksponering og ta opp filmer ved å bruke de dedikerte menyelementene for film.

1 Still inn modusvelgeren på (Film).

- Drei modusvelgeren mens du trykker på frigjøringsknappen for moduslåsen på midten av modusvelgeren.

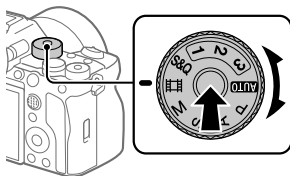

2 Trykk på **MOVIE**-knappen (Film) for å starte opptak.

MOVIE-knapp (Film)



NO

3 Trykk på **MOVIE**-knappen igjen for å stoppe opptaket.

■ Spille av film

Trykk på  (avspillingsknappen) for å bytte til avspillingsmodus. Velg en film du vil spille av, ved hjelp av kontrollhjulet, og trykk på midten av kontrollhjulet for å starte avspillingen.

■ Endre eksponeringsmodus for film (P/A/S/M)

MENU →  (Opptak) → [Opptaksmodus] → [Eksp.-modus] → Velg ønsket eksponeringsmodus, avhengig av motivet eller formålet med opptaket.

Overføre bilder til en smarttelefon

Du kan overføre bilder til en smarttelefon ved å koble kameraet til en smarttelefon via Wi-Fi.

: Operasjoner utført på smarttelefonen

: Operasjoner utført på kameraet

1 : Installer Imaging Edge Mobile på smarttelefonen.

Du må ha Imaging Edge Mobile for å kunne koble kameraet til smarttelefonen.



Installer Imaging Edge Mobile på smarttelefonen på forhånd.

Hvis Imaging Edge Mobile allerede er installert på smarttelefonen din, må du sørge for at den er oppdatert til nyeste versjon.



<https://www.sony.net/iem/>

2 Koble kameraet til smarttelefonen med QR Code.

- ①  : MENU →  (Nettverk) → [Overføring/fjern] → [Send til smarttelefon] → [Velg på denne enheten] → Velg [Dette bildet], [Alle fra datoen] eller [Flere bilder] som metode for overføring av bilder.

Hvis du vil velge bilder på smarttelefonen, velger du [Velg på smarttelefonen].

- ②  : Start Imaging Edge Mobile på smarttelefonen, og velg [Koble til et nytt kamera].

- ③  : Skann QR Code som vises på kameraet mens [Koble til med kameraets QR Code]-skjermen vises på smarttelefonen.



3 De valgte bildene overføres.

Når du overfører bilder etter første gang, må du utføre ovenstående trinn 2-① på kameraet.

Deretter starter du Imaging Edge Mobile på smarttelefonen din, og velger kameraet som skal kobles til, fra skjermen til smarttelefonen.

Du finner mer informasjon om tilkobling av smarttelefon på følgende støttenettsteder:

<https://www.sony.net/dics/iem02/>

- Du finner mer informasjon om andre tilkoblingsmetoder, typer bilder som kan overføres, eller bruk av smarttelefonen som fjernstyring for kameraet i "Hjelpeveiledning".
- Det gis ingen garanti for at Wi-Fi-funksjonene som er blitt lansert i denne håndboken, vil virke på alle smarttelefoner eller nettbrett.
- Wi-Fi-funksjonene til dette kameraet er ikke tilgjengelige når kameraet er koblet til et offentlig trådløst nettverk.

Administrere og redigere bilder på en datamaskin

Du kan importere bilder til datamaskinen ved å koble kameraet til datamaskinen med en USB-kabel eller sette inn kameraets minnekort i datamaskinen.

Du kan utføre eksternt opptak fra en datamaskin og justere eller fremkalle RAW-bilder som er tatt med kameraet, ved hjelp av programvarepakken Imaging Edge Desktop.

Du finner mer informasjon om programvaren på følgende nettside:
<https://www.sony.net/disoft/>

Om bruk av kameraet

I tillegg til dette avsnittet kan du se "Forholdsregler" i hjelpeveiledningen.

Håndtere produktet

- Dette kameraet er konstruert for å være motstandsdyktig mot støv og fukt, men det er ikke garantert å forhindre oppsamling av støv eller inntrengning av vanndråper.
- Ikke utsett objektivet eller søkeren for sterke lyskilder, som f.eks. sollys. Som følge av objektivets lysforsterkende funksjon kan det medføre røyk, brann eller en funksjonsfeil inne i kamerahuset eller objektivet. Hvis du må du la kameraet være eksponert for en lyskilde, som for eksempel sollys, må du sette objektivdekselet på objektivet.
- Når du tar bilder med bakgrunnsbelysning, må du sørge for at solen er tilstrekkelig langt unna synsvinkelen. Ellers kan sollyset fokuseres inne i kameraet og forårsake røyk eller brann. Selv om solen ikke er direkte innenfor synsvinkelen, kan den fortsatt forårsake røyk eller brann.
- Ikke utsett objektivet for direkte stråler, som for eksempel laserstråler. Det kan ødelegge bildesensoren og føre til at kameraet ikke virker som det skal.
- Ikke se på solen eller andre sterke lyskilder gjennom objektivet mens det er frakoblet. Dette kan føre til permanent skade på øynene.
- Dette kameraet (inkludert tilbehør) inneholder magneter som kan påvirke pacemakere, programmerbare shuntventiler for behandling av hydrocefalus eller andre medisinske enheter. Dette kameraet må ikke plasseres i nærheten av personer som bruker slike medisinske enheter. Hvis du bruker slike medisinske enheter, må du høre med legen din før du bruker dette kameraet.
- Øk volumet gradvis. Plutselige høye lyder kan skade ørene dine. Vær spesielt forsiktig når du lytter med hodetelefoner.
- Ikke la enheten stå i nærheten av spedbarn. Det kan føre til ulykker eller skader.

Om skjermen og den elektroniske søkeren

- Skjermen og den elektroniske søkeren produseres ved hjelp av ekstremt nøyaktig teknologi, og mer enn 99,99 % av bildeelementene (pikslene) er reelt operative. Det kan imidlertid forekomme at små svarte og/eller lyse punkter (med hvit, rød, blå eller grønn farge) vises kontinuerlig på skjermen og i den elektroniske søkeren. Disse punktene er en normal følge av produksjonsprosessen og påvirker ikke bildene på noen måte.

- Når du fotograferer med søkeren, vil du kunne oppleve symptomer som anstrengte øyne, tretthet, sjøsyke eller kvalme. Vi anbefaler at du tar en pause med jevne mellomrom når du fotograferer med søkeren.
- Hvis skjermen eller den elektroniske søkeren blir ødelagt, må du avslutte bruken av kameraet umiddelbart. De ødelagte delene kan føre til skade på hender, ansikt, osv.

Om fotografering med kontinuerlig fremtrekk

Når du fotograferer med kontinuerlig fremtrekk, vil kanskje skjermen eller søkeren blinke og veksle mellom å vise opptaksskjermen og en svart skjerm. Hvis du holder blikket festet på skjermen i denne situasjonen, vil du kanskje merke symptomer på ubehag, for eksempel kvalme. Hvis du opplever ubehagelige symptomer, bør du holde opp å bruke kameraet, og konsultere legen din ved behov.

Merknader om opptak over lengre tid av gangen, eller opptak av film i 4K-format

- Kamerahuset og batteriet kan bli varme under bruk, men det er normalt.
- Hvis du er i kontakt med kameraet med samme sted på huden i lengre tid, mens kameraet er i bruk, kan du få symptomer på forbrenning, som at huden blir rød eller får blemmer, selv om du ikke synes kameraet kjennes varmt ut. Vær spesielt oppmerksom i følgende situasjoner, og bruk et stativ e.l.
 - Når du bruker kameraet i omgivelser med høye temperaturer

- Når personer med dårlig blodomløp eller redusert hudfølsomhet bruker kameraet
- Når du bruker kameraet med [Temp. auto. strøm av] stilt inn på [Høy].

Merknader om bruk av minnekort

- Når opptaket er avsluttet, kan minnekortet bli varmt. Dette er ikke feil.
- Hvis [I²] (advarselsikon for overoppheting) vises på skjermen, må du ikke ta ut minnekortet fra kameraet med én gang. Vent en stund etter at du har slått av kameraet, og ta deretter ut minnekortet. Hvis du berører minnekortet mens det er varmt, kan det hende du mister det i bakken og minnekortet kan bli ødelagt. Vær forsiktig når du tar ut minnekortet.

Objektiv/tilbehør fra Sony

Bruk av denne enheten med produkter fra andre produsenter kan påvirke ytelsen og føre til ulykker eller feil på kameraet.

Om dataspesifikasjonene som er beskrevet i denne bruksanvisningen

Data om ytelse og spesifikasjoner er angitt under følgende forhold, med mindre noe annet er beskrevet i denne håndboken: Ved en vanlig omgivelsestemperatur på 25 °C, og ved bruk av et batteri som er blitt fulladet inntil ladelampen har slukket.

NO

Advarsel om opphavsrettigheter

TV-programmer, filmer, videobånd og annet materiale kan være opphavsrettslig beskyttet. Uautoriserte opptak av slikt materiale kan stride mot bestemmelsene i Åndsverkloven.

Om stedsinformasjon

Hvis du laster opp og deler et bilde som er merket med et sted, kan du komme til å avsløre denne informasjonen for en tredjepart. For å forhindre at en tredjepart får tilgang til stedsinformasjonen din må du stille inn [Tilknytt. av stedsinfo] på [Av] før du tar bilder.

Om å kassere dette produktet, eller å overføre det til andre

Når du kasserer dette produktet, eller overfører det til andre, må du følge nedenstående prosedyre for å beskytte private opplysninger.

- [Tilbakestille innst.] → [Tilbakestille]

Om å kassere et minnekort, eller å overføre det til andre

Selv utføring av [Formater] eller [Slett] på kameraet eller en datamaskin vil kanskje ikke slette alle dataene på minnekortet for godt. Hvis du overfører et minnekort til andre, anbefaler vi at du sletter alle data fullstendig ved hjelp av spesialprogramvare for sletting av data. Når du kasserer et minnekort, anbefaler vi at du ødelegger det fysisk.

Merknad om nettverksfunksjoner

Når du bruker nettverksfunksjoner, kan det hende at utilsiktede tredjeparter på nettverket får tilgang til kameraet, avhengig av bruksmiljøet. Det kan for eksempel oppstå uautorisert tilgang til kameraet i nettverksmiljøer der en annen nettverksenhet er tilkoblet eller kan tilkobles uten tillatelse. Sony har intet ansvar for eventuelle tap eller skader forårsaket av tilkoblinger til slike nettverksmiljøer.

Merknad om 5 GHz-båndet for trådløst LAN

Når du bruker funksjonen for trådløst LAN utendørs, skal du konfigurere båndet til 2,4 GHz i henhold til fremgangsmåten nedenfor.

- MENU →  (Nettverk) → [Wi-Fi] → [Wi-Fi-frekvensbånd]

Slå av trådløse nettverksfunksjoner (Wi-Fi osv.) midlertidig

Når du går ombord i et fly e.l., kan du slå av alle trådløse nettverksfunksjoner midlertidig ved hjelp av [Flymodus].

Strømkabel

For kunder i Storbritannia, Irland, Malta, Kypros og Saudi-Arabia
Bruk strømkabelen (A).

Av hensyn til sikkerheten er ikke strømkabelen (B) beregnet på bruk i ovennevnte land/regioner, og skal derfor ikke brukes der.

For kunder i andre EU-land/regioner
Bruk strømkabelen (B).

(A)



(B)



Minnekort som kan brukes

Dette kameraet støtter CFexpress Type A-minnekort og SD-minnekort (UHS-I- og UHS-II-kompatible).

Når du bruker microSD-minnekort sammen med dette kameraet, må du passe på at du bruker riktig adapter.

For opptak av stillbilder

Følgende minnekort kan brukes.

- CFexpress Type A-minnekort
- SD/SDHC/SDXC-minnekort

For filmopptak

Filmopptaksformater og kompatible minnekort er som følger.

 Filformat	Maksimal bithastighet for opptak	Minnekort som støttes
XAVC S HD	100 Mbps	<ul style="list-style-type: none">• CFexpress Type A-minnekort• SDHC/SDXC-kort (U3 eller høyere)
XAVC S 4K	280 Mbps	<ul style="list-style-type: none">• CFexpress Type A-minnekort (VPG200 eller høyere)• SDXC V60 eller høyere
XAVC HS 4K	280 Mbps	
XAVC S-I 4K	600 Mbps	<ul style="list-style-type: none">• CFexpress Type A-minnekort (VPG200 eller høyere)• SDXC V90 eller høyere
XAVC S-I HD	222 Mbps	

Hvis du vil ha informasjon om hvilke minnekort som kan brukes til [Sakte og rask film]-fotografering, kan du slå opp i "Hjelpeveiledning."

Merknad

- Når du tar opp en proxy-film, kan det bli nødvendig med et minnekort med høyere hastighet.
- CFexpress Type B-minnekort kan ikke brukes.
- Hvis et SDHC-minnekort brukes til å ta opp XAVC S-film over lengre tid, deles de innspilte filmene inn i filer på 4 GB.
- Når du tar opp film på minnekort både i spor 1 og spor 2 med kamerainnstillingene nedenfor, må du sette inn to minnekort med samme filsystem.

Filmer kan ikke tas opp samtidig hvis det brukes en kombinasjon av exFAT-filsystemet og FAT32-filsystemet.

Minnekort	Filsystem
CFexpress Type A-minnekort, SDXC-minnekort	exFAT
SDHC-minnekort	FAT32

- Lad batteriet tilstrekkelig før du prøver å gjenopprette databasefilene på minnekortet.

Spesifikasjoner

Kamera

[System]

Kameratype:

Digitalkamera med utskiftbart objektiv

Objektiv: Sony-objektiv med E-fatning

[Bildesensor]

Bildeformat: 35 mm full bildestørrelse (35,6 mm × 23,8 mm), CMOS-bildesensor

Kameraets effektive pikselantall:

Ca. 12 100 000 piksler

Kameraets totale pikselantall:

Ca. 12 900 000 piksler

[SteadyShot]

Innebygd system for bildestabilisering med sensorveksling

[Støvbekyttelse]

Støvbekyttelsesfunksjon som implementerer antistatisk belegg og ultrasonisk vibrering

[Autofokussystem]

Registreringssystem:

Registreringssystem for fase/kontrast

Følsomhetsområde: -6 EV til +20 EV (ved ISO tilsvarende 100, F2,0)

[Elektronisk søker]

Type: 1,6 cm (0,64-type) elektronisk søker

Totalt antall punkter:

9 437 184 punkter

Forstørrelse: Ca. 0,90× med 50 mm objektiv på uendelig, -1 m^{-1}

Øyepunkt: Ca. 25 mm fra

øyemuslingen og ca. 21 mm fra okularrammen ved -1 m^{-1}

Diopterjustering:

$-4,0 \text{ m}^{-1}$ til $+3,0 \text{ m}^{-1}$

[Skjerm]

7,5 cm (type 3,0) TFT-stasjon, berøringsskjerm

Totalt antall punkter:

1 440 000 punkter

[Eksponeringskontroll]

Målemetode: 1 200-soners evaluerende måling

Måleområde: -3 EV til +20 EV (ved ISO tilsvarende 100 med F2,0-objektiv)

ISO-følsomhet (anbefalt eksponeringsindeks):

Stillbilder: ISO 80 til ISO 102400

(utvidet ISO: Minimum ISO 40, maksimalt ISO 409600)

Film: Tilsvarende ISO 80 til

ISO 102400 (utvidet ISO: maksimalt ISO 409600)

[Lukker]

Type: Elektronisk kontrollert, vertikalkrysset, brennplatype

Hastighetsområde:

Stillbilder: 1/8 000 sekund til

30 sekunder, BULB

Filmer: 1/8 000 sekund til

1/4 sekund

60p-kompatible enheter

(50p-kompatible enheter):

opptil 1/60 (1/50) sekund i

AUTO-modus (opptil 1/30 (1/25)

sekund i automatisk modus med lav lukkerhastighet)

Hastighet for synkronisert blits:

1/250 sekund (ved bruk av blits produsert av Sony)

[Opptaksformat]

Filformat: JPEG (DCF ver. 2.0, Exif ver. 2.32, MPF Baseline-kompatibel), HEIF (MPEG-A MIAF-kompatibel), RAW (Sony ARW 4.0-format-kompatibel)

Film (XAVC HS-format):

XAVC ver. 2.0: kompatibel med MP4-format

Video: MPEG-H HEVC/H.265

Lyd: LPCM 2-kanals (48 kHz 16 bit),

LPCM 4-kanals (48 kHz 24 bit)*1

LPCM 2-kanals (48 kHz 24 bit)*1

MPEG-4 AAC-LC 2-kanals*2

Film (XAVC S-format):

XAVC ver. 2.0: kompatibel med MP4-format

Video: MPEG-4 AVC/H.264

Lyd: LPCM 2-kanals (48 kHz 16 bit),

LPCM 4-kanals (48 kHz 24 bit)*1

LPCM 2-kanals (48 kHz 24 bit)*1

MPEG-4 AAC-LC 2-kanals*2

*1 Når du bruker tilbehør som støtter 4-kanalsutgang, og 24 bit med multigrensesnitt-sko

*2 Proxy-filmer

[Opptaksmedier]

SLOT 1/SLOT 2:

Spor for CFexpress Type A-minnekort og SD-kort (UHS-I- og UHS-II-kompatible)

[Inngangs-/utgangsterminaler]

USB Type-C-terminal:

SuperSpeed USB 5 Gbps (USB 3.2)

Kompatibel med USB-strømforsyning

Multi/Micro USB-terminal*:

Hi-Speed USB (USB 2.0)

* Støtter enheter som er kompatible med mikro-USB.

HDMI: HDMI type A-terminal

🎧 (mikrofonkontakt):

Ø 3,5 mm stereo-minikontakt

📞 (hodetelefonkontakt):

Ø 3,5 mm stereo-minikontakt

[Generelt]

Merkeingngang: 7,2 V , 4,3 W

Brukstemperatur:

0 til 40 °C

Oppbevaringstemperatur:

-20 til 55 °C

Mål (B/H/D) (ca.):

128,9 × 96,9 × 80,8 mm

128,9 × 96,9 × 69,7 mm

(fra grep til skjerm)

Vekt (ca.):

699 g (inkludert batteri, SDXC-minnekort)

[Trådløst LAN]

Støttet format: IEEE 802.11 a/b/g/n/ac

Frekvensbånd: 2,4 GHz/5 GHz

Sikkerhet: WEP/WPA-PSK/WPA2-PSK

Tilkoblingsmetode:

Wi-Fi Protected Setup™ (WPS)/manuell

Tilgangsmetode: Infrastrukturmodus

[NFC]

Merke type:

NFC Forum Type 3 Tag-kompatibelt

[Bluetooth-kommunikasjon]

Bluetooth-standard ver. 5

Frekvensbånd: 2,4 GHz

Batterilader BC-QZ1

Merkeingngang:

100–240 V , 50/60 Hz, 0,38 A

Merkeutgang: 8,4 V , 1,6 A

Oppladbart batteri NP-FZ100

Justert spenning: 7,2 V 

Forbehold om endringer i design og spesifikasjoner uten nærmere varsel.

NO

NO

23

Om kompatibilitet med bildedata

- Dette kameraet overholder DCF (Design rule for Camera File system) universalstandarden opprettet av JEITA (Japan Electronics and Information Technology Industries Association).
- Det kan ikke gis noen garanti for at bilder som er tatt med kameraet ditt, kan spilles av på annet utstyr, eller at bilder som er tatt opp eller redigert med annet utstyr, kan spilles av med kameraet ditt.

Varemerker

- XAVC S og **XAVC S** er registrerte varemerker for Sony Corporation.
- XAVC HS og **XAVC HS** er registrerte varemerker for Sony Corporation.
- Mac er et varemerke for Apple Inc., registrert i USA og andre land.
- iPhone og iPad er varemerker for Apple Inc., registrert i USA og andre land.
- USB Type-C® og USB-C® er registrerte varemerker for USB Implementers Forum.
- Uttrykkene HDMI og HDMI High-Definition Multimedia Interface, og HDMI-logoen, er varemerker eller registrerte varemerker som tilhører HDMI Licensing Administrator, Inc. i USA og andre land.
- Microsoft og Windows er registrerte varemerker eller varemerker for Microsoft Corporation i USA og/eller andre land.
- SDXC-logoen er et varemerke for SD-3C, LLC.
- CFexpress Type A -logoene er et varemerke for CompactFlash Association.
- Android og Google Play er varemerker eller registrerte varemerker for Google LLC.
- Wi-Fi, Wi-Fi-logoen og Wi-Fi Protected Setup er registrerte varemerker eller varemerker for Wi-Fi Alliance.
- N-merket er et varemerke eller et registrert varemerke for NFC Forum, Inc. i USA og i andre land.

- Bluetooth®-ordmerket og -logoene er registrerte varemerker som tilhører Bluetooth SIG, Inc., og all bruk av slike merker ved Sony Corporation skjer på lisens.
- QR Code er et varemerke for Denso Wave Inc.
- I tillegg er system- og produktnavn som brukes i denne håndboken som regel varemerker eller registrerte varemerker for sine respektive utviklere eller produsenter. Merkene ™ eller ® brukes imidlertid kanskje ikke i alle tilfeller i denne håndboken.



Du finner mer informasjon om dette produktet og svar på vanlige spørsmål på nettsidene våre for brukerstøtte.

<https://www.sony.net/>

Se Hjælpevejledning!



"Hjælpevejledning" er en onlinevejledning, som du kan læse på din computer eller smartphone. Se i den angående detaljer om menupunkter, avanceret brug og den seneste information om kameraet.



Scan her

https://rd1.sony.net/help/ilc/2010/h_zz/

ILCE-7SM3 Hjælpevejledning



Betjeningsvejledning (denne bog)



Denne vejledning introducerer nogle grundlæggende funktioner.

For introduktionen skal du se

"Startvejledning" (side 3).

"Startvejledning" introducerer de første procedurer, fra når du åbner pakken, indtil du udløser lukkeren for den første optagelse.

Vejledning i kamera



[Vejledning i kamera] viser forklaringer for menupunkterne på skærmen på kameraet.

Du kan hurtigt få information frem under optagelse.

Vælg et emne på menuskærmen, som du vil se en beskrivelse for, og tryk derefter på knappen  (Slet).

1: Kontrol af kameraet og de medfølgende dele

Tallet i parentes angiver antallet.

- Kamera (1)
- Batterilader (1)



- Netledning (1)* (følger med i visse lande/og områder)



* Der kan følge flere netledninger med udstyret. Brug den, der passer til dit land/område. Se side 19.

- Genopladelig batteripakke NP-FZ100 (1)



- USB Type-C®-kabel (1)

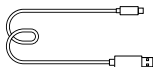

- Skulderrem (1)

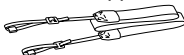

- Kamerahusdæksel (1) (Monteret på kameraet)



- Kabelbeskytter (1)



- Dæksel til sko (1) (Monteret på kameraet)

- Okulardæksel (1) (Monteret på kameraet)

- Betjeningsvejledning (1) (denne vejledning)

- Referencevejledning (1)

2: Klargøring af batteripakken

1 Indsæt batteripakken i batteriladeren.

- Placer batteripakken på batteriladeren i retningen ▲. Skub batteriet så langt i pilens retning som det er muligt.

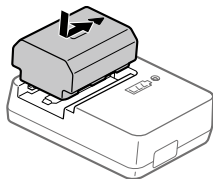

2 Tilslut batteriladeren til en stikkontakt vha. netledningen (medfølger).

- Når opladningen starter, lyser CHARGE-lampen på batteriladeren. Når opladningen er færdig, slukker CHARGE-lampen og alle indikatorerne.

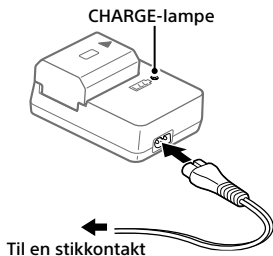

3 Sæt batteripakken ind i kameraet.

- Åbn batteridækslet, og isæt derefter batteriet, mens du trykker på låsemekanismen.
- Tryk batteriet ind, indtil det klikker på plads, og luk derefter dækslet.

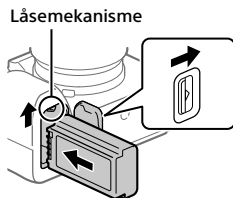

■ Sådan oplader du batteriet med det batteri, der sidder i kameraet

Sluk for kameraet, og slut USB Type-C-terminalen på kameraet til en ekstern strømkilde, som f.eks. en kommercielt tilgængelig USB-AC-adapter eller et mobilt batteri vha. et USB-kabel. Når en enhed, der er kompatibel med USB-PD (USB-strømforsyning), er tilsluttet kameraet, er det muligt at oplade hurtigt.

Bemærk!

- USB-opladning er ikke mulig fra Multi/Mikro-USB-terminal.
- Der garanteres ikke for betjening med alle USB-PD-kompatible enheder.
- Vi anbefaler, at du bruger en USB-PD-kompatibel enhed med en udgang på 9 V/3 A eller 9 V/2 A.



3: Isætning af et hukommelseskort i kameraet

Du kan anvende CFexpress Type A-hukommelseskort og SD-hukommelseskort med dette kamera (side 20).

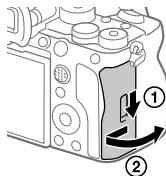
1 Åbn hukommelseskortdækslet.



2 Sæt hukommelseskortet ind i åbning 1.

- Både åbning 1 og åbning 2 understøtter CFexpress Type A-hukommelseskort og SD-hukommelseskort.
- Isæt et CFexpress Type A-hukommelseskort med etiketten vendt mod skærmen og et SD-hukommelseskort med terminalen vendt mod skærmen. Sæt kortet i, indtil det klikker på plads.
- Du kan ændre hvilken åbning til hukommelseskortet, der skal anvendes, ved at vælge MENU →  (Optagelse) → [Medie] →  Opt.medieindstil.] → [Priori. optagemedie]. Åbning 1 anvendes i standardindstillingerne.

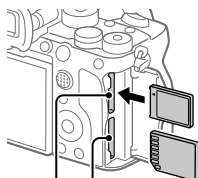

Åbning 1 Åbning 2

Tip!

- Når du anvender et hukommelseskort med kameraet for første gang, anbefales det, at du formaterer kortet på kameraet for at opnå en mere stabil ydelse af hukommelseskortet.

4: Montering af et objektiv

1 Fjern kamerahusdækslet fra kameraet og det bagerste objektivdæksel fra objektivets bagside.

- Når objektivet skiftes, skal du arbejde hurtigt i et støvfrit miljø, så der ikke kommer støv og snavs ind i kameraet.
-

2 Mens du justerer de hvide indeksmærker (monteringsindekser), skal du forsigtigt skubbe objektivet mod kameraet. Drej derefter objektivet langsomt i pilens retning, indtil det klikker på plads.

- Sørg for, at fatningen vender nedad for at forhindre, at der trænger støv og snavs ind i kameraet.

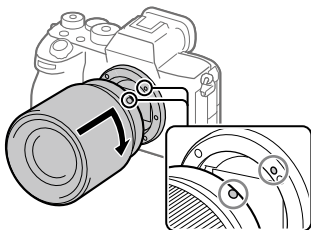

Bemærk!

- Hvis du ønsker at optage billeder i fuld størrelse, skal du anvende et objektiv, som er kompatibelt med fuld størrelse.
- Tryk ikke på objektivfrigørelsesknappen, når du monterer et objektiv.
- Hold ikke på den del af objektivet som forlænges ved zoom- eller fokusjustering.

■ Sådan fjernes objektivet

Fortsæt med at trykke på objektivfrigørelsesknappen og drej objektivet i pilens retning, indtil det stopper.

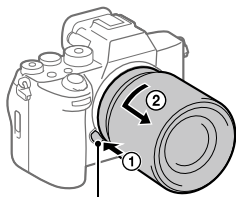



Objektivfrigørelsesknop

■ Kompatible objektiver

Du kan anvende objektiver, som er kompatible med 35 mm-formatet i fuld størrelse, eller objektiver dedikeret til APS-C-størrelsen, på dette kamera. Når du bruger objektiver dedikeret til APS-C-størrelsen, vil billedvinklen svare til ca. 1,5 gange brændvidden angivet på objektivet.

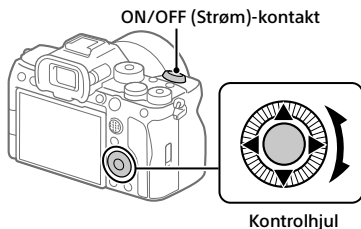
5: Indstilling af sproget og uret



- 1** Indstil ON/OFF (Strøm)-kontakten til "ON" for at tænde for kameraet.
- 2** Vælg det ønskede sprog og tryk derefter på midten af kontrolhjulet.
- 3** Sørg for, at [Angiv] er valgt på skærmen for bekræftelse af område/dato/klokkeslæt, og tryk derefter på midten af kontrolhjulet.
- 4** Vælg det ønskede geografiske sted, indstil [Sommertid], og tryk derefter på midten.
 - [Sommertid] kan slås til/fra vha. den øverste/nederste del af kontrolhjulet.
- 5** Indstil datoformatet (år/måned/dag), og tryk på midten.
- 6** Indstil datoen og klokkeslættet (time/minut/sekund), og tryk på midten.
 - Hvis du vil indstille datoen og klokkeslættet eller det geografiske sted igen på et senere tidspunkt, skal du vælge MENU →  (Opsætning) → [Område/Dato] → [Indst. sted/dato/tid].

Bemærk!

- Kameraets indbyggede ur kan muligvis have tidsfejl. Juster klokkeslættet med regelmæssige mellemrum.

6: Optagelse af billeder

Optagelse af stillbilleder (Intelligent auto)

Dette afsnit beskriver, hvordan du optager stillbilleder i [Intelligent auto]-tilstanden. I tilstanden [Intelligent auto] fokuserer kameraet automatisk og bestemmer automatisk eksponeringen baseret på optageforholdene.

1 Indstil tilstandsknappen til **AUTO** (Autotilstand).

Optagetilstanden vil blive indstillet til **i** (Intelligent auto).

- Drej tilstandsknappen, mens du trykker på frigørelsesknappen for tilstandsknaplås midt på tilstandsknappen.

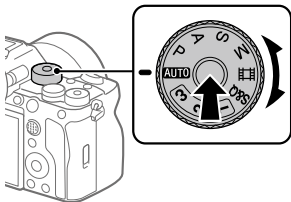

2 Juster skærmen til en vinkel, der er nem at se, og hold kameraet. Eller kig gennem søgeren, og hold kameraet.

3 Når der er monteret et zoomobjektiv, kan du forstørre udseendet af motiver ved at dreje zoomringen.

4 Tryk udløserknappen halvvejs ned for at fokusere.

Når billedet er fokuseret, lyder der en biplyd, og indikatoren (som f.eks. ●) lyser.

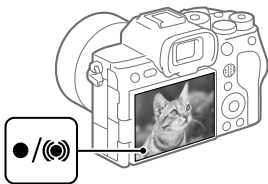

5 Tryk udløserknappen helt ned.

■ For at afspille billeder

Tryk på  (Afspil)-knappen for at afspille billeder. Du kan vælge det ønskede billede vha. kontrolhjulet.

■ For at slette det viste billede

Tryk på  (Slet)-knappen, mens der vises et billede for at slette det. Vælg [Slet] vha. kontrolhjulet på bekræftelseskærmen, og tryk derefter på midten af kontrolhjulet for at slette billedet.

■ For at optage billeder i forskellige optagetilstande

Indstil tilstandsknappen til den ønskede tilstand afhængigt af motivet eller optagelsesformålet.

Optagelse af film

Du kan indstille optageformatet og eksponeringen og optage film ved hjælp af de dedikerede menupunkter for film.

1 Indstil tilstandsknappen til (Film).

- Drej tilstandsknappen, mens du trykker på frigørelsesknappen for tilstandsknaplås midt på tilstandsknappen.

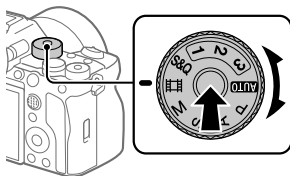

2 Tryk på MOVIE (Film)-knappen for at starte optagelsen.

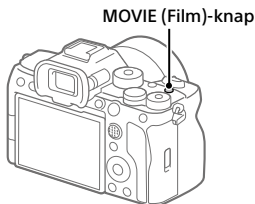

3 Tryk på MOVIE-knappen igen for at stoppe optagelsen.

■ Sådan afspiller du film

Tryk på  (Afspil)-knappen for at skifte til afspilningstilstanden. Vælg en film, som skal afspilles, vha. kontrolhjulet og tryk på midten af kontrolhjulet for at starte afspilning.

■ Sådan ændres eksponeringstilstanden for film (P/A/S/M)

MENU →  (Optagelse) → [Optagetilstand] → [Eksponeringstilst.] → Vælg den ønskede eksponeringstilstand afhængigt af motivet eller formålet med optagelsen.

Overførsel af billeder til en smartphone

Du kan overføre billeder til en smartphone ved at tilslutte kameraet og en smartphone via Wi-Fi.

: Betjeninger udført på smartphonen

: Betjeninger udført på kameraet

1 : Installer Imaging Edge Mobile på din smartphone.

Imaging Edge Mobile er nødvendig for at kunne tilslutte kameraet og din smartphone.



Installer Imaging Edge Mobile på din smartphone på forhånd.

Hvis Imaging Edge Mobile allerede er installeret på din smartphone, skal du sørge for at opdatere den til den seneste version.



<https://www.sony.net/iem/>

2 Tilslut kameraet og din smartphone vha. QR Code.

- 1  : MENU →  (Netværk) → [Overfør/Fjernbe.] → [Send til smartphone] → [Vælg på denne enhed] → Vælg [Dette bil.], [Alle med denne dato] eller [Flere billeder] som metoden til overførsel af billeder.

Hvis du ønsker at vælge billeder på smartphonen, skal du vælge [Vælg på smartphone].

- 2 : Start Imaging Edge Mobile på din smartphone, og vælg [Connect with a new camera].

- ③  : Scan den QR Code, der vises på kameraet, mens [Connect using the camera QR Code]-skærmen vises på smartphonen.



3 De valgte billeder vil blive overført.

Når du overfører billeder efter den første gang, skal du udføre ovenstående trin 2-① på kameraet.

Start derefter Imaging Edge Mobile på din smartphone, og vælg det kamera, som skal tilsluttes, på smartphonens skærm.

For detaljer om hvordan du tilslutter til en smartphone, skal du se de følgende supportsider:

<https://www.sony.net/dics/iem02/>

- For detaljer om andre tilslutningsmetoder, typer af billeder som kan overføres, eller hvordan du anvender smartphonen som en fjernbetjening til at betjene kameraet, skal du se "Hjælpevejledning".
- Der garanteres ikke for, at Wi-Fi-funktionerne introduceret i denne vejledning kan anvendes på alle smartphones eller tabletter.
- Wi-Fi-funktionerne på dette kamera er ikke til rådighed ved tilslutning på et offentligt trådløst LAN.

Håndtering og redigering af billeder på en computer

Hvis du tilslutter kameraet til en computer vha. et USB-kabel eller sætter kameraets hukommelseskort i computeren, kan du importere optagede billeder til computeren.

Du kan udføre fjernoptagelse fra en computer og justere eller fremkalde RAW-billeder optaget med kameraet vha. softwarepakken Imaging Edge Desktop.

For detaljer om computersoftwarens skal du se den følgende URL:
<https://www.sony.net/disoft/>

Bemærkninger om brug af dit kamera

Foruden dette afsnit, se også "Forholdsregler" i Hjælpevejledningen.

Bemærkninger angående håndtering af produktet

- Dette kamera er designet til at være modstandsdygtig overfor støv og stænktæt, men det er ikke garanteret helt at forhindre indtrængen af støv eller vanddråber.
- Efterlad ikke objektivet eller søgeren udsat for en kraftig lyskilde som f.eks. sollys. På grund af objektivets kondenserende funktion kan dette muligvis forårsage røg, brand eller en funktionsfejl inden i kamerahuset eller objektivet. Hvis du er nødt til at efterlade kameraet udsat for en lyskilde som f.eks. sollys, skal du montere objektivdækslet på objektivet.
- Når du optager med modlys, skal du sørge for at holde solen tilstrækkeligt langt væk fra billedvinklen. Ellers kan sollyset muligvis fokuseres inden i kameraet og forårsage røg eller brand. Selv hvis solen er lidt væk fra billedvinklen, kan den stadig forårsage røg eller brand.
- Udsæt ikke objektivet direkte for stråler som f.eks. laserstråler. Det kan muligvis beskadige billedsensoren og forårsage funktionsfejl på kameraet.
- Kig ikke på sollys eller en kraftig lyskilde gennem objektivet, når det er afmonteret. Dette kan muligvis medføre uoprettelig skade på øjnene.
- Dette kamera (inklusive tilbehør) indeholder magnet(er), som muligvis kan interferere med pacemakere, programmerbare shuntventiler til hydrocephalusbehandling eller andet medicinsk udstyr. Placer ikke dette kamera i nærheden af personer, som anvender sådan medicinsk udstyr. Konsulter din læge inden du anvender dette kamera, hvis du anvender nogen former for sådan medicinsk udstyr.
- Skru gradvist op for lydstyrken. Pludselige høje lyde kan beskadige dine ører. Vær især forsigtig, når du lytter til hovedtelefoner.
- Efterlad ikke enhedens dele inden for spædbørns rækkevidde. Det kan muligvis forårsage en ulykke eller personskaade.

Bemærkninger angående skærmen og den elektroniske søger

- Skærmen og den elektroniske søger er fremstillet ved hjælp af ekstremt præcis højteknologi, og mere end 99,99% af alle pixels fungerer effektivt. Der kan dog forekomme nogle små sorte prikker og/eller lyse prikker (med hvid, rød, blå eller grøn farve), som konstant vises på skærmen og i den elektroniske søger. Disse prikker er normale pga. fremstillingsprocessen og påvirker på ingen måde billederne.
- Når du optager med søgeren, kan du muligvis opleve symptomer som f.eks. anstrengte øjne, transportsyge eller kvalme. Vi anbefaler, at du holder pause med regelmæssige mellemrum, når du optager med søgeren.
- Hvis skærmen eller den elektroniske søger beskadiges, skal du straks stoppe med at anvende kameraet. De beskadigede dele kan muligvis forvolde skade på hænder, ansigt osv.

Bemærkninger om kontinuerlig optagelse

Under kontinuerlig optagelse kan skærmen eller søgeren muligvis glimtvis skifte mellem optageskærmen og en sort skærm. Hvis du fortsætter med at kigge på skærmen i denne situation, kan du muligvis opleve ubehagelige symptomer som f.eks. en følelse af utilpashed. Hvis du oplever ubehagelige symptomer, skal du stoppe med at anvende kameraet og opsøge din læge om nødvendigt.

Bemærkninger om optagelse i længere tidsperioder eller optagelse af 4K-film

- Kamerahuset og batteriet kan blive varme under brug – dette er normalt.
- Hvis den samme del af din hud rører ved kameraet i en lang periode under brug af kameraet, kan det muligvis medføre symptomer på forbrænding ved lav temperatur, som for eksempel rødme eller blæredannelse, selvom du ikke føler, at kameraet er varmt. Vær særlig opmærksom i de følgende situationer og brug et stativ osv.
 - Når du bruger kameraet i omgivelser med en høj temperatur
 - Når nogen med dårligt blodkredsløb eller nedsat hudfølelse anvender kameraet
 - Når kameraet anvendes med [Auto sluk strøm-tmp] indstillet til [Høj].

Bemærkninger til brug af hukommelseskort

- Når optagelse er afsluttet, kan hukommelseskortet muligvis blive varmt. Dette er ikke en funktionsfejl.
- Hvis [L] (advarselssikon for overophedning) vises på skærmen, må du ikke fjerne hukommelseskortet fra kameraet med det samme. I stedet skal du vente et stykke tid efter, at du har slukket for kameraet, og derefter fjerne hukommelseskortet. Hvis du trykker på hukommelseskortet, mens det er varmt, kan du tabe det, og hukommelseskortet kan muligvis blive beskadiget. Vær forsigtig, når du fjerner hukommelseskortet.

Sony-objektiver/tilbehør

Brug af enheden med produkter fra andre producenter kan muligvis påvirke dens ydelse og medføre uheld eller funktionsfejl.

Om de dataspecifikationer, som er beskrevet i denne vejledning

Dataene for ydelse og specifikationer er defineret under de følgende forhold, undtagen som beskrevet i denne vejledning: ved en almindelig omgivelsestemperatur på 25 °C, og ved brug af et batteri som er blevet ladet helt op, indtil opladelampen er slukket.

Advarsel om ophavsret

Tv-programmer, film, videobånd og andet materiale kan være ophavsretligt beskyttet. Uautoriseret optagelse af ophavsretligt beskyttet materiale er i strid med bestemmelserne i lovene om ophavsret.

Bemærkninger om stedinformation

Hvis du uploader og deler et billede tagget med et sted, kan du muligvis utilsigtet afsløre informationen til en tredjepart. For at forhindre tredjeparter i at få din stedinformation skal du indstille [Lænk. til stedinfo.] til [Fra] inden optagelse af billeder.

Bemærkninger om bortskaffelse eller overdragelse af dette produkt til andre

Når dette produkt bortskaffes eller overdrages til andre, skal du sørge for at udføre den følgende betjening for at beskytte privat information.

- [Nulstil indstilling] → [Initialiser]

Bemærkninger om bortskaffelse eller overdragelse af et hukommelseskort til andre

Selvom du udfører [Formater] eller [Slet] på kameraet eller en computer, sletter det muligvis ikke dataene på hukommelseskortet fuldstændigt. Når du overdrager et hukommelseskort til andre, anbefaler vi, at du sletter dataene fuldstændig vha. software til datasletning. Når du bortskaffer et hukommelseskort, anbefaler vi, at du fysisk ødelægger det.

Bemærkninger om netværksfunktioner

Når du bruger netværksfunktioner, kan utilsigtede tredjeparter på netværket få adgang til kameraet, afhængigt af brugermiljøet. For eksempel kan uautoriseret adgang til kameraet forekomme i netværksmiljøer, hvor en anden netværksenhed er tilsluttet eller kan oprette forbindelse uden tilladelse. Sony påtager sig intet ansvar for tab eller beskadigelse forårsaget af tilslutning til sådanne netværksmiljøer.

Bemærk angående 5 GHz-båndet for trådløst LAN

Når du anvender den trådløse LAN-funktion udendørs, skal du indstille båndet til 2,4 GHz ved at følge proceduren nedenfor.

- MENU →  (Netværk) → [Wi-Fi] → [Wi-Fi-frekvensbånd]

Sådan slås trådløse netværksfunktioner (Wi-Fi osv.) midlertidigt fra

Når du går om bord på et fly osv., kan du slå alle trådløse netværksfunktioner midlertidigt fra vha. [Flytilstand].

Netledning

For kunderne i UK, Irland, på Malta, Cypern og i Saudi-Arabien Brug netledningen (A).

Af sikkerhedshensyn er netledningen (B) ikke beregnet til landene/regionerne ovenfor, og må derfor ikke anvendes der.

For kunder i andre EU-lande/regioner Brug netledningen (B).

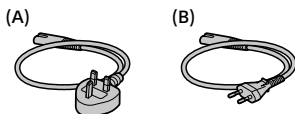

Anvendelige hukommelseskort

Dette kamera understøtter CFexpress Type A-hukommelseskort og SD-hukommelseskort (UHS-I- og UHS-II-kompatible). Når du anvender microSD-hukommelseskort med dette kamera, skal du sørge for at bruge den passende adapter.

Til optagelse af stillbilleder

Følgende hukommelseskort kan anvendes.

- CFexpress Type A-hukommelseskort
- SD/SDHC/SDXC-hukommelseskort

Til filmoptagelse

Filmoptagelsesformater og kompatible hukommelseskort er som følger.

 Filformat	Maksimal bithastighed, der kan optages	Understøttet hukommelseskort
XAVC S HD	100 Mbps	<ul style="list-style-type: none">• CFexpress Type A-hukommelseskort• SDHC/SDXC-kort (U3 eller højere)
XAVC S 4K	280 Mbps	<ul style="list-style-type: none">• CFexpress Type A-hukommelseskort (VPG200 eller højere)• SDXC V60 eller højere
XAVC HS 4K	280 Mbps	
XAVC S-I 4K	600 Mbps	<ul style="list-style-type: none">• CFexpress Type A-hukommelseskort (VPG200 eller højere)• SDXC V90 eller højere
XAVC S-I HD	222 Mbps	

Hvis du ønsker oplysninger om hukommelseskort, som kan anvendes til [Slow-&Hurtigmotion]-optagelse, kan du se "Hjælpevejledning".

Bemærk!

- Når du optager en proxyfilm, er der muligvis behov for et hukommelseskort med højere hastighed.
- CFexpress Type B-hukommelseskort kan ikke anvendes.
- Når der anvendes et SDHC-hukommelseskort til at optage XAVC S-film over længere tidsperioder, opdeles de optagede film i filer på størrelse af 4 GB.
- Når der optages en film på hukommelseskort i både åbning 1 og åbning 2 med de følgende kameraindstillinger, skal du indsætte to hukommelseskort med det samme filsystem.

Film kan ikke optages samtidigt, når der anvendes en kombination af exFAT-filsystemet og FAT32-filsystemet.

Hukommelseskort	Filsystem
CFexpress Type A-hukommelseskort, SDXC-hukommelseskort	exFAT
SDHC-hukommelseskort	FAT32

- Lad batteripakken tilstrækkeligt op inden du forsøger at genoprette databasefilerne på hukommelseskortet.

Specifikationer

Kamera

[System]

Kameratype:

Digitalkamera med udskifteligt objektiv

Objektiv: Sony E-fatningsobjektiv

[Billedsensor]

Billedformat: 35 mm fuld størrelse (35,6 mm × 23,8 mm), CMOS-billedsensor

Kameraets effektive pixelantal: Ca. 12 100 000 pixels

Kameraets samlede pixelantal: Ca. 12 900 000 pixels

[SteadyShot]

Billedstabiliseringssystem ved hjælp af sensorskift indbygget i kameraet

[Anti-støv]

Anti-støv-funktionen implementerer antistatisk belægning og ultrasoniske vibrationer

[Autofokussystem]

Detektionssystem:

Fasedetektionssystem/
Kontrastdetektionssystem

Følsomhedsområde: -6 EV til +20 EV (ved ISO 100 ækvivalent, F2,0)

[Elektronisk søger]

Type: 1,6 cm (0,64 type) elektronisk søger

Samlet antal punkter: 9 437 184 punkter

Forstørrelse: Ca. 0,90× med 50 mm objektiv ved uendelig, -1 m⁻¹

Øjepunkt: Ca. 25 mm fra okularet og ca. 21 mm fra okularrammen ved -1 m⁻¹

Dioptri-justering: -4,0 m⁻¹ til +3,0 m⁻¹

[Skærm]

7,5 cm (3,0 type) TFT-drev, berøringspanel

Samlet antal punkter: 1 440 000 punkter

[Eksponeringskontrol]

Lysmålingsmetode: Vurderende lysmåling med 1 200-zoner

Lysmålingsområde: -3 EV til +20 EV (ved ISO 100 ækvivalent med F2,0-objektiv)

ISO-følsomhed (Anbefalet eksponeringsindeks):
Stillbilleder: ISO 80 til ISO 102400 (Udvidet ISO: Minimum ISO 40, maksimum ISO 409600)
Film: ISO 80 til ISO 102400 ækvivalent (Udvidet ISO: Maksimum ISO 409600)

[Lukker]

Type: Elektronisk styret, lodret-krydsning, brændplan-type

Hastighedsområde:

Stillbilleder: 1/8 000 sekund til 30 sekunder, BULB
Film: 1/8 000 sekund til 1/4 sekund
60p-kompatible enheder (50p-kompatible enheder): op til 1/60 (1/50) sekund i AUTO-tilstand (op til 1/30 (1/25) sekund i automatisk langsom lukkertilstand)

Blitzsynkroniseringshastighed: 1/250 sekund (når der anvendes en blitz produceret af Sony)

[Optageformat]

Filformat: JPEG (DCF ver. 2.0, Exif ver. 2.32, MPF Baseline-kompatibel), HEIF (MPEG-A MIAF-kompatibel), RAW (Sony ARW 4.0 format-kompatibel)

Film (XAVC HS-format):

XAVC ver 2.0: kompatibel med MP4-formatet
Video: MPEG-H HEVC/H.265
Lyd: LPCM 2-kanal (48 kHz 16 bits), LPCM 4-kanal (48 kHz 24 bits)*1
LPCM 2-kanal (48 kHz 24 bit)*1
MPEG-4 AAC-LC 2-kanal*2

Film (XAVC S-format):

XAVC ver 2.0: kompatibel med MP4-formatet
Video: MPEG-4 AVC/H.264
Lyd: LPCM 2-kanal (48 kHz 16 bits), LPCM 4-kanal (48 kHz 24 bits)*1
LPCM 2-kanal (48 kHz 24 bit)*1
MPEG-4 AAC-LC 2-kanal*2

*1 Når du anvender tilbehør, der understøtter 4-kanaludgang og 24 bits med multiinterface-tilbehørsskoen

*2 Proxyfilm

[Optagemedie]

SLOT 1/SLOT 2:

Åbninger til CFexpress Type A-hukommelseskort og SD-kort (UHS-I- og UHS-II-kompatible)

[Input-/outputterminaler]

USB Type-C-terminal:

SuperSpeed USB 5 Gbps (USB 3.2)
Kompatibel med USB-strømforsyningslevering

Multi/Mikro-USB-terminal*:

Hi-Speed USB (USB 2.0)

* Understøtter mikro-USB-kompatible enheder.

HDMI: HDMI type-A-terminal

🎤 (Mikrofon)-terminal:

Ø 3,5 mm stereoministik

📞 (Hovedtelefoner)-terminal:

Ø 3,5 mm stereoministik

[Generelt]

Nominel indgang: 7,2 V , 4,3 W
Driftstemperatur:

0 til 40 °C

Opbevaringstemperatur:

-20 til 55 °C

Mål (B/H/D) (Ca.):

128,9 × 96,9 × 80,8 mm

128,9 × 96,9 × 69,7 mm

(fra greb til skærm)

Vægt (Ca.):

699 g (inklusive batteripakke,

SDXC-kort)

[Trådløst LAN]

Understøttet format:

IEEE 802.11 a/b/g/n/ac

Frekvensbånd: 2,4 GHz/5 GHz

Sikkerhed: WEP/WPA-PSK/WPA2-PSK

Tilslutningsmetode:

Wi-Fi Protected Setup™ (WPS)/

Manuel

Adgangsmetode: Infrastrukturtilstand

[NFC]

Tag-type:

NFC Forum Type 3 Tag-kompatibel

[Bluetooth-kommunikationer]

Bluetooth-standard ver. 5

Frekvensbånd: 2,4 GHz

Batterilader BC-QZ1

Nominel indgang:

100 - 240 V , 50/60 Hz, 0,38 A

Nominel udgang: 8,4 V , 1,6 A

Genopladelig batteripakke NP-FZ100

Nominel spænding: 7,2 V 

Ret til ændring af design og tekniske data uden varsel forbeholdes.

Om billeddatakompatibilitet

- Dette kamera er i overensstemmelse med den universelle DCF (Design rule for Camera File system)-standard oprettet af JEITA (Japan Electronics and Information Technology Industries Association).
- Der garanteres ikke for afspilning af billeder optaget med dit kamera på andet udstyr og afspilning af billeder optaget eller redigeret med andet udstyr på dit kamera.

Varemærker

- XAVC S og **XAVC S** er registrerede varemærker tilhørende Sony Corporation.
- XAVC HS og **XAVC HS** er registrerede varemærker tilhørende Sony Corporation.
- Mac er et varemærke tilhørende Apple Inc., registreret i USA og andre lande.
- iPhone og iPad er varemærker tilhørende Apple Inc. registreret i USA og andre lande.
- USB Type-C® og USB-C® er registrerede varemærker tilhørende USB Implementers Forum.
- Ordene HDMI og HDMI High-Definition Multimedia Interface og HDMI-logoet er varemærker eller registrerede varemærker tilhørende HDMI Licensing Administrator, Inc. i USA og andre lande.
- Microsoft og Windows er registrerede varemærker eller varemærker tilhørende Microsoft Corporation i USA og/eller andre lande.
- SDXC-logoet er et varemærke tilhørende SD-3C, LLC.
- CFexpress Type A-logoet er et varemærke tilhørende CompactFlash Association.
- Android og Google Play er varemærker eller registrerede varemærker tilhørende Google LLC.
- Wi-Fi, Wi-Fi-logoet og Wi-Fi Protected Setup er registrerede varemærker eller varemærker tilhørende Wi-Fi Alliance.

- N-mærket er et varemærke eller registreret varemærke tilhørende NFC Forum, Inc. i USA og i andre lande.
- Bluetooth®-ordmærket og -logoerne er registrerede varemærker tilhørende Bluetooth SIG, Inc., og enhver brug af sådanne mærker af Sony Corporation sker på licens.
- QR Code er et varemærke tilhørende Denso Wave Inc.
- Desuden er navne på systemer og produkter, som er anvendt i denne vejledning, generelt varemærker eller registrerede varemærker tilhørende de respektive udviklere eller producenter. Mærkerne™ eller ® anvendes imidlertid muligvis ikke i alle tilfælde i denne vejledning.



Der findes flere oplysninger om dette produkt samt svar på ofte stillede spørgsmål på vores websted til kundesupport.

<https://www.sony.net/>

