

# SONY®

4-288-916-22(1)

NEX-5N

## Appareil photo à objectif interchangeable

Monture E

## Fotocamera digitale con obiettivo intercambiabile

Montaggio E

Mode d'emploi FR

Istruzioni per l'uso IT

Des informations complémentaires sur ce produit et des réponses à des questions fréquemment posées sont disponibles sur notre site Web d'assistance client.

Ulteriori informazioni su questo prodotto e risposte alle domande più comuni sono reperibili sul nostro sito Web di Assistenza Clienti.

<http://www.sony.net/>

Imprimé avec de l'encre à base d'huile végétale sans COV (composés organiques volatils).

Stampato con inchiostro a base di olio vegetale senza COV (composto organico volatile).

©2011 Sony Corporation Printed in Thailand



4288916220

α

NEX-5N

### Aide-mémoire

Les numéros de modèle et de série se situent sous l'appareil. Prendre en note le numéro de série dans l'espace prévu ci-dessous. Se reporter à ces numéros lors des communications avec le détaillant Sony au sujet de ce produit.

Modèle no NEX-5N

No de série \_\_\_\_\_

## AVERTISSEMENT

**Afin de réduire les risques d'incendie ou de décharge électrique, n'exposez pas cet appareil à la pluie ou à l'humidité.**

# IMPORTANTES INSTRUCTIONS DE SECURITE

## -CONSERVEZ CES INSTRUCTIONS

## DANGER

## AFIN DE REDUIRE LE RISQUE D'INCENDIE OU DE DECHARGE ELECTRIQUE, SUIVEZ EXACTEMENT CES INSTRUCTIONS

Si la forme de la fiche ne correspond pas à la prise secteur, utilisez un adaptateur de fiche accessoire de configuration correcte pour la prise secteur.

## ATTENTION

### | Batterie

Toute erreur de manipulation de la batterie peut provoquer son explosion, entraîner un incendie, voire même des brûlures de substances chimiques. Respectez les précautions suivantes :

- Ne démontez pas la batterie.
- N'écrasez et n'exposez pas la batterie à des chocs ou à une force extérieure. Vous ne devez pas la frapper avec un marteau, la laisser tomber ou marcher dessus.
- Ne court-circuitez pas les bornes de la batterie et maintenez-les à l'écart de tout contact avec des objets métalliques.
- N'exposez pas la batterie à des températures supérieures à 60 °C (140 °F), notamment les rayons directs du soleil ou l'habitacle d'un véhicule garé au soleil.

- Ne manipulez jamais des batteries lithium ion qui sont endommagées ou présentent une fuite.
- Veillez à recharger la batterie à l'aide d'un chargeur Sony authentique ou d'un appareil capable de la recharger.
- Tenez la batterie hors de la portée des petits enfants.
- Gardez la batterie au sec.
- Remplacez-la uniquement par une batterie de même type ou d'un type équivalent recommandé par Sony.
- Mettez les batteries au rebut sans attendre, de la manière décrite dans les instructions.

### Chargeur de batterie

Même si le témoin CHARGE n'est pas allumé, le chargeur de batterie n'est pas isolé du secteur tant qu'il reste branché à la prise murale. En cas de problème lors de l'utilisation du chargeur de batterie, coupez immédiatement l'alimentation en débranchant la fiche de la prise murale.

Le cordon d'alimentation, s'il est fourni, est conçu spécifiquement pour une utilisation exclusive avec cet appareil et il ne doit pas être utilisé avec un autre appareil électrique.

## Pour les utilisateurs au Canada

### RECYCLAGE DES ACCUMULATEURS AUX IONS DE LITHIUM

Les accumulateurs aux ions de lithium sont recyclables.

Vous pouvez contribuer à préserver l'environnement en rapportant les piles usagées dans un point de collecte et de recyclage le plus proche.



Pour plus d'informations sur le recyclage des accumulateurs, téléphonez au numéro gratuit 1-800-822-8837 (Etats-Unis et Canada uniquement), ou visitez <http://www.rbc.org/>

**Avertissement :** Ne pas utiliser des accumulateurs aux ions de lithium qui sont endommagés ou qui fuient.

### Batterie et objectif

Cet appareil est conforme à la section 15 des règlements FCC. Son fonctionnement est soumis aux deux conditions suivantes :

(1) cet appareil ne doit pas provoquer d'interférences nuisibles, (2) cet appareil doit accepter toute interférence, y compris celles susceptibles de provoquer son fonctionnement indésirable.

Cet appareil numérique de la classe B est conforme à la norme NMB-003 du Canada.

## À l'intention des clients aux É.-U.

UL est une organisation de sécurité reconnue internationalement.  
La marque UL sur le produit signifie que celui-ci est listé par UL.

Pour toute question au sujet de cet appareil, appeler :  
Sony Centre d'information à la clientèle  
1-800-222-SONY (7669).

Le numéro ci-dessous concerne seulement les questions relevant de la Commission fédérale des communications des États-Unis (FCC).

### Information réglementaire

#### Déclaration de conformité

Nom commercial : SONY  
No de modèle : NEX-5N  
Responsable : Sony Electronics Inc.  
Adresse : 16530 Via Esprillo,  
San Diego, CA 92127 É.-U.  
No de téléphone : 858-942-2230

Cet appareil est conforme à la Partie 15 de la réglementation de la FCC des États-Unis. Son utilisation est sujette aux deux conditions suivantes : (1) Cet appareil ne doit pas générer d'interférences nuisibles et (2) il doit être en mesure d'accepter toute interférence reçue, y compris les interférences pouvant générer un fonctionnement indésirable.

### AVERTISSEMENT

Par la présente, vous êtes avisé du fait que tout changement ou toute modification ne faisant pas l'objet d'une autorisation expresse dans le présent manuel pourrait annuler votre droit d'utiliser l'appareil.

#### Note:

L'appareil a été testé et est conforme aux exigences d'un appareil numérique de Classe B, conformément à la Partie 15 de la réglementation de la FCC.

Ces critères sont conçus pour fournir une protection raisonnable contre les interférences nuisibles dans un environnement résidentiel. L'appareil génère, utilise et peut émettre des fréquences radio; s'il n'est pas installé et utilisé conformément aux instructions, il pourrait provoquer des interférences nuisibles aux communications radio. Cependant, il n'est pas possible de garantir que des interférences ne seront pas provoquées dans certaines conditions particulières. Si l'appareil devait provoquer des interférences nuisibles à la réception radio ou à la télévision, ce qui peut être démontré en allumant et éteignant l'appareil, il est recommandé à l'utilisateur d'essayer de corriger cette situation par l'une ou l'autre des mesures suivantes :

- FR – Réorienter ou déplacer l'antenne réceptrice.
- 4 – Augmenter la distance entre l'appareil et le récepteur.

- Brancher l'appareil dans une prise ou sur un circuit différent de celui sur lequel le récepteur est branché.
- Consulter le détaillant ou un technicien expérimenté en radio/téléviseurs.

Le câble d'interface fourni doit être utilisé avec l'appareil pour que celui-ci soit conforme aux critères régissant les appareils numériques, conformément à la sous-partie B de la Partie 15 de la réglementation de la FCC.

## Note pour les clients européens

### **| Avis aux consommateurs des pays appliquant les Directives UE**

Le fabricant de ce produit est Sony Corporation, 1-7-1 Konan Minato-ku Tokyo, 108-0075 Japon. Le représentant agréé pour la compatibilité électromagnétique et la sécurité du produit est Sony Deutschland GmbH, Hedelfinger Strasse 61, 70327 Stuttgart, Allemagne. Pour toute question relative à la garantie ou aux réparations, reportez-vous à l'adresse que vous trouverez dans les documents ci-joints, relatifs à la garantie et aux réparations.

Cet appareil a été testé et jugé conforme aux limites établies par la directive EMC visant l'utilisation de câbles de connexion de moins de 3 mètres.

### **| Attention**

Le champ électromagnétique à des fréquences particulières peut avoir une incidence sur l'image et le son de cet appareil.

### **| Avis**

Si l'électricité statique ou les champs électrostatiques entraînent une interruption lors du transfert des données (échet), redémarrez l'application ou débranchez, puis rebranchez le câble de connexion (USB, etc.).

### **| Traitement des appareils électriques et électroniques en fin de vie (Applicable dans les pays de l'Union Européenne et aux autres pays européens disposant de systèmes de collecte sélective)**



Ce symbole, apposé sur le produit ou sur son emballage, indique que ce produit ne doit pas être traité avec les déchets ménagers. Il doit être remis à un point de collecte approprié pour le recyclage des équipements électriques et électroniques. En s'assurant que ce produit est bien mis au rebut de manière appropriée, vous aiderez à prévenir les conséquences négatives potentielles pour l'environnement et la santé humaine. Le recyclage des matériaux aidera à préserver les ressources naturelles. Pour toute information supplémentaire au sujet du recyclage de ce produit, vous pouvez contacter votre municipalité, votre déchetterie ou le magasin où vous avez acheté le produit.

## **Élimination des piles et accumulateurs usagés (Applicable dans les pays de l'Union Européenne et aux autres pays européens disposant de systèmes de collecte sélective)**



Ce symbole, apposé sur les piles et accumulateurs ou sur les emballages, indique que les piles et accumulateurs fournis avec ce produit ne doivent pas être traités comme de simples déchets ménagers.

Sur certains types de piles, ce symbole apparaît parfois combiné avec un symbole chimique. Les symboles pour le mercure (Hg) ou le plomb (Pb) sont rajoutés lorsque ces piles contiennent plus de 0,0005% de mercure ou

0,004% de plomb.

En vous assurant que ces piles et accumulateurs sont mis au rebut de façon appropriée, vous participez activement à la prévention des conséquences négatives que leur mauvais traitement pourrait provoquer sur l'environnement et sur la santé humaine. Le recyclage des matériaux contribue par ailleurs à la préservation des ressources naturelles.

Pour les produits qui pour des raisons de sécurité, de performance ou d'intégrité de données nécessitent une connexion permanente à une pile ou à un accumulateur, il conviendra de vous rapprocher d'un service technique qualifié pour effectuer son remplacement.



En rapportant votre appareil électrique en fin de vie à un point de collecte approprié vous vous assurez que la pile ou l'accumulateur incorporée sera traitée correctement.

Pour tous les autres cas de figure et afin d'enlever les piles ou accumulateurs en toute sécurité de votre appareil, reportez-vous au manuel d'utilisation. Rapportez les piles ou accumulateurs usagés au point de collecte approprié pour le recyclage.

Pour toute information complémentaire au sujet du recyclage de ce produit ou des piles et accumulateurs, vous pouvez contacter votre municipalité, votre déchetterie locale ou le point de vente où vous avez acheté ce produit.

## **Pour les utilisateurs au Royaume-Uni**

Une fiche moulée conforme à BS 1363 est installée sur cet équipement pour votre sécurité et commodité.

Si le fusible dans la fiche fournie doit être remplacé, un fusible de même ampérage que celui fourni et approuvé par ASTA ou BSI à BS 1362, (c'est-à-dire portant une marque  ou ) doit être utilisé.

Si la fiche fournie avec cet équipement comporte un couvercle de fusible détachable, assurez-vous de remettre en place le couvercle de fusible après avoir remplacé le fusible. N'utilisez jamais la fiche sans le couvercle de fusible. Si vous perdez le couvercle de fusible, veuillez contacter le service après-vente Sony le plus proche.

# Table des matières

---

## Préparation de l'appareil

Vérification des éléments fournis .....	9
Identification des pièces .....	10
Charge de la batterie .....	15
Insertion de la batterie chargée .....	17
Fixation/retrait de l'objectif .....	19
Insertion d'une carte mémoire (vendu séparément) .....	21
Fixation du flash .....	23
Allumage de l'appareil et réglage de la date .....	25

## Maîtriser les fonctions de base

Prise d'images fixes .....	27
Enregistrement de films .....	29
Visualisation d'images .....	30
Suppression d'images .....	32
Fonctionnement de l'appareil photo .....	33
Utilisation de la fonction de guide de l'appareil photo .....	37

---

## Utilisation des fonctions d'enregistrement

Réglage de la fonction en utilisant Créativité photo .....	38
Réglage de la luminosité d'une image fixe (Correction d'exposition) .....	41
Utilisation du retardateur .....	41
Prise d'images fixes en rafale .....	42
Changement de l'affichage (DISP) .....	43
Prise de vue avec différents modes d'entraînement .....	44
Sélection du mode de flash .....	48
Sélection de la taille de l'image/du réglage d'enregistrement .....	49

## Utilisation des fonctions de lecture

Agrandissement de l'image lue (Agrandir) .....	52
Affichage de la liste d'images .....	53
Visualisation d'images sur un téléviseur .....	54

## Vérification des fonctions disponibles

Liste des menus .....	55
Fonctions disponibles pour chaque mode de prise de vue.....	64
Modes du flash disponibles .....	65

## Importation d'images vers un ordinateur

Installation du logiciel.....	67
Ce que vous pouvez faire avec le logiciel fourni .....	69
Création d'un disque de films .....	71

## Divers

Vérification du nombre d'images enregistrables .....	73
Liste des icônes sur l'écran LCD .....	76
En savoir plus sur l'appareil photo (Guide pratique de $\alpha$ ) .....	80
Dépannage.....	81
Précautions.....	86
Spécifications .....	92
Index.....	97

Ce mode d'emploi couvre plusieurs modèles fournis avec différents objectifs. Le nom du modèle varie selon l'objectif fourni. Le modèle disponible varie selon les pays/régions.

Nom du modèle	Objectif
NEX-5N	Aucun
NEX-5ND	E18 – 55 mm et E16 mm
NEX-5NK	E18 – 55 mm
NEX-5NY	E55 – 210 mm et E18 – 55 mm



# Vérification des éléments fournis

Commencez par vérifier le nom du modèle de votre appareil photo (page 8).  
Les accessoires fournis diffèrent selon le modèle.  
Le chiffre entre parenthèses indique le nombre d'unités.

## ■ Accessoires communs

- Appareil photo (1)
- Chargeur de batterie BC-VW1 (1)

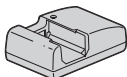

- Cordon d'alimentation (1) (non fourni aux États-Unis et au Canada)



- Batterie rechargeable NP-FW50 (1)



- Câble USB (1)



- Bandoulière (1)

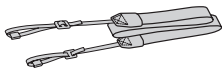

- Flash HVL-F7S (1)/Boîtier du flash (1)

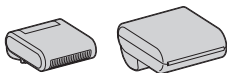

- CD-ROM (1)
  - Logiciel pour l'appareil photo  $\alpha$
  - Guide pratique de  $\alpha$
- Mode d'emploi (Ce manuel) (1)

## ■ NEX-5N

- Bouchon de boîtier (1) (fixé à l'appareil photo)

## ■ NEX-5ND

- Objectif focale fixe E16 mm (1)/  
Capuchon d'objectif avant (1)/  
Capuchon d'objectif arrière (1)
- Objectif zoom E18 – 55 mm (1)/  
Capuchon d'objectif avant (1)  
(monté sur l'appareil)/Pare-soleil (1)

## ■ NEX-5NK

- Objectif zoom E18 – 55 mm (1)/  
Capuchon d'objectif avant (1)  
(monté sur l'appareil)/Pare-soleil (1)

## ■ NEX-5NY

- Objectif zoom E18 – 55 mm (1)/  
Capuchon d'objectif avant (1)  
(monté sur l'appareil)/Pare-soleil (1)
- Objectif zoom E55 – 210 mm (1)/  
Capuchon d'objectif avant (1)/  
Capuchon d'objectif arrière (1)/  
Pare-soleil (1)

## Identification des pièces

Pour les informations sur l'utilisation des indicateurs, reportez-vous aux pages indiquées entre parenthèses.

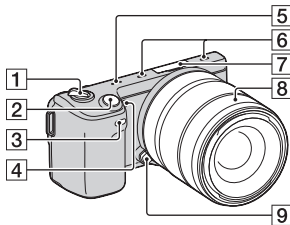

### Lorsque l'objectif est retiré

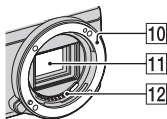



- 1** Interrupteur ON/OFF (Alimentation) (25)
- 2** Déclencheur (28)
- 3** Capteur de télécommande
- 4** Illuminateur AF/Témoin de retardateur/Témoin de Détection de souris
- 5** Haut-parleur
- 6** Microphone <sup>1)</sup>
- 7** Connectique pour accessoires 2 <sup>2)</sup> (23)
- 8** Objectif (19)
- 9** Bouton de déverrouillage d'objectif (20)
- 10** Monture
- 11** Capteur d'image <sup>3)</sup>
- 12** Contacts d'objectif <sup>3)</sup>

<sup>1)</sup> Ne couvrez pas cette pièce pendant l'enregistrement de films.

<sup>2)</sup> Il est également possible de fixer des accessoires pour la Connectique pour accessoires.

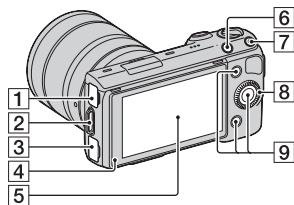
<sup>3)</sup> Ne touchez pas directement ces pièces.



- 1** Borne  (USB)
- 2** Crochet pour bandoulière  
Nous vous recommandons d'attacher la bandoulière pour ne pas risquer de faire tomber l'appareil.

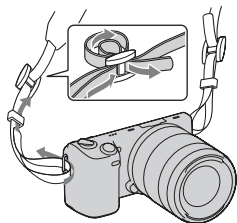

- 3** Borne HDMI (54)
- 4** Capteur de lumière
- 5** Écran LCD/Écran tactile (34)  
L'écran LCD à bascule de l'appareil photo permet des positions de prise de vue flexibles.

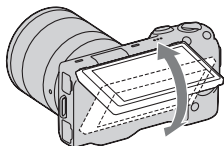

- 6** Touche  (Lecture) (30)
- 7** Touche MOVIE (film) (29)
- 8** Molette de commande (33)
- 9** Touches souples (34)

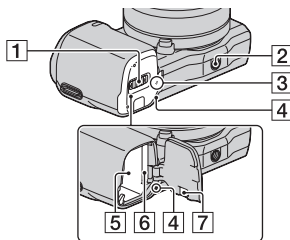

- 1** Couvercle de batterie/carte mémoire (17, 21)
- 2** Douille de trépied
  - Utilisez un trépied ayant une longueur de vis de moins de 5,5 mm (7/32 po.). Vous ne parviendrez pas à fixer solidement l'appareil sur un trépied ayant une longueur de vis de plus de 5,5 mm (7/32 po.) et cela pourrait endommager l'appareil.
- 3** ⊕ Indicateur de position du capteur de l'image
- 4** Témoin d'accès (22)
- 5** Compartiment de la batterie (17)
- 6** Fente d'insertion de carte mémoire (21)
- 7** Couvercle de plaque de connexion  
Pour utiliser l'adaptateur secteur AC-PW20 (vendu séparément)

## Flash HVL-F7S

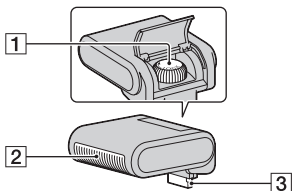

- 1** Molette
- 2** Flash\*
- 3** Connecteur\*

\* Ne touchez pas directement ces pièces.  
Si elles sont sales, nettoyez-les avec un chiffon doux et propre.

## ■ Objectif

Pour consulter les spécifications des objectifs, référez-vous à la page 94.

### E18 – 55 mm F3.5-5.6 OSS (fourni avec NEX-5ND/5NK/ 5NY)

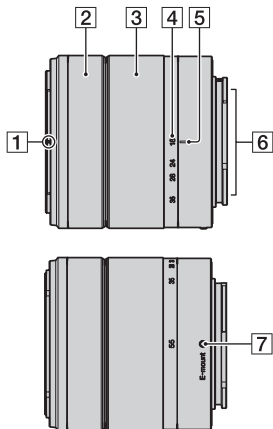

- 1 Repère de parasoleil
- 2 Bague de mise au point
- 3 Bague de zoom
- 4 Échelle de focale
- 5 Repère de focale
- 6 Contacts d'objectif\*
- 7 Repère de montage

\* Ne touchez pas directement ces pièces.

### E16 mm F2.8 (fourni avec NEX-5ND)

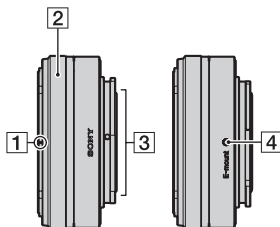

- 1 Repère de convertisseur\*
- 2 Bague de mise au point
- 3 Contacts d'objectif\*\*
- 4 Repère de montage

\* Le convertisseur est vendu séparément.

\*\* Ne touchez pas directement ces pièces.

## E55 – 210 mm F4.5-6.3 OSS (fourni avec NEX-5NY)

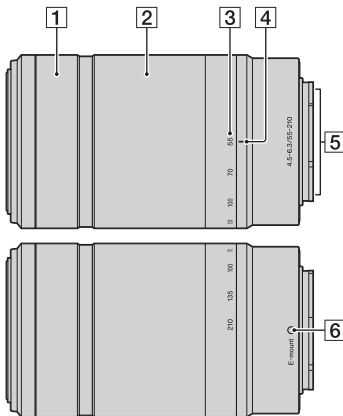

Préparation de l'appareil

- 1** Bague de mise au point
- 2** Bague de zoom
- 3** Échelle de focale
- 4** Repère de focale
- 5** Contacts d'objectif\*
- 6** Repère de montage

\* Ne touchez pas directement ces pièces.

# Charge de la batterie

Lors de la première utilisation de l'appareil, assurez-vous de recharger la batterie NP-FW50 « InfoLITHIUM » (fournie).

La batterie « InfoLITHIUM » peut être chargée même lorsqu'elle n'a pas été complètement épuisée. Elle peut également être utilisée lorsqu'elle n'a pas été complètement chargée.

## 1 Insérez la batterie dans le chargeur de batterie.

- Poussez la batterie jusqu'à ce qu'elle s'enclenche.

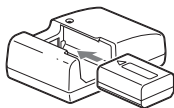

## 2 Branchez le chargeur de batterie à la prise murale.

Estimation du temps de charge	250 minutes
-------------------------------	-------------

- Temps nécessaire pour recharger une batterie complètement vide à une température de 25 °C (77 °F).
- Le témoin CHARGE s'éteint lorsque la charge est terminée.

### Pour les États-Unis et le Canada

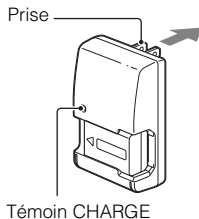

### Pour les pays/régions autres que les États-Unis et le Canada

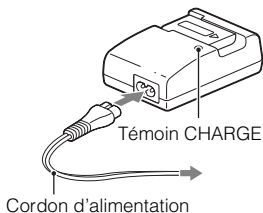

## Remarques

- Le temps de charge diffère selon la capacité restante de la batterie et les conditions de charge.
- Nous vous recommandons de recharger la batterie dans une température ambiante adaptée, comprise entre 10 °C et 30 °C (50 °F et 86 °F). À des températures hors de cette plage, il se peut que vous ne puissiez pas charger efficacement la batterie.
- Branchez le chargeur de batterie à la prise murale la plus proche.
- Le témoin CHARGE peut clignoter rapidement lors de la première utilisation de la batterie, ou lorsque la batterie n'a pas été utilisée pendant longtemps. Dans ce cas, retirez la batterie du chargeur et insérez-la de nouveau, puis chargez la batterie.
- N'essayez pas de charger la batterie immédiatement après sa charge, ni lorsqu'elle n'a pas été utilisée après une charge. Cela risquerait d'affecter les performances de la batterie.



### Utilisation de votre appareil à l'étranger — Sources d'alimentation

Vous pouvez utiliser votre appareil, le chargeur de batterie et l'adaptateur secteur AC-PW20 (vendu séparément) dans tous les pays et toutes les régions où les caractéristiques de l'alimentation sont comprises entre 100 V et 240 V (CA), 50 Hz/60 Hz.

Il n'est pas nécessaire d'utiliser un transformateur de tension électronique, et cela pourrait provoquer un dysfonctionnement.



# Insertion de la batterie chargée

- 1 Ouvrez le couvercle tout en faisant glisser le levier d'ouverture du couvercle.

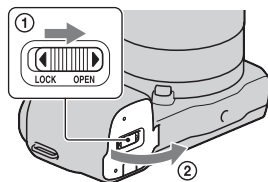

- 2 Introduisez fermement la batterie à fond tout en appuyant sur le levier de verrouillage avec l'extrémité de la batterie.

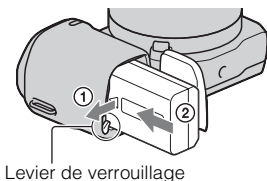

- 3 Fermez le couvercle.

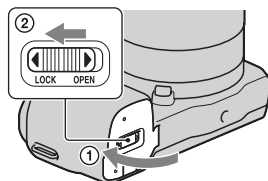

## ■ Vérification du niveau de batterie restant

Vérifiez le niveau grâce aux indicateurs suivants et au pourcentage qui s'affiche sur l'écran LCD.

Niveau de la batterie						« Batterie épuisée. »
	Fort  Faible					Vous ne pouvez plus prendre d'images.

## Remarque

- Il est possible que le niveau affiché ne soit pas correct dans certaines circonstances.



### Qu'est-ce qu'une batterie « InfoLITHIUM » ?

Une batterie « InfoLITHIUM » est une batterie au lithium-ion qui possède des fonctions pour l'échange d'informations concernant les conditions d'utilisation de votre appareil. Lorsque vous utilisez une batterie « InfoLITHIUM », le temps de batterie restant s'affiche sous la forme d'un pourcentage selon les conditions d'utilisation de votre appareil.

## Retrait de la batterie

Éteignez l'appareil, assurez-vous que le témoin d'accès n'est pas allumé, faites glisser le levier de verrouillage dans le sens de la flèche et retirez la batterie. Faites attention à ne pas faire tomber la batterie.

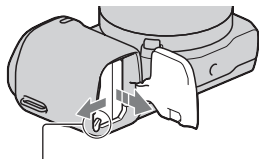

Levier de verrouillage

# Fixation/retrait de l'objectif

Placez l'interrupteur d'alimentation de l'appareil photo sur OFF avant de fixer ou de retirer l'objectif.

- 1 Si le bouchon ou le couvercle d'emballage est monté, retirez-le de l'appareil ou de l'objectif.

- Procédez rapidement au changement d'objectif, à l'abri des endroits poussiéreux pour éviter que de la poussière ou des débris n'entrent dans l'appareil.

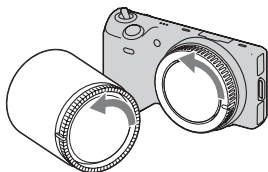

- 2 Montez l'objectif dans le sens des aiguilles d'une montre en alignant les repères blancs, jusqu'à ce qu'il s'enclenche en position verrouillée.

- Tenez l'appareil face vers le bas pour que la poussière ne puisse pas pénétrer à l'intérieur.

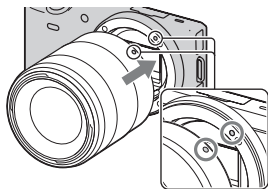

Repères blancs

- 3 Tout en poussant doucement l'objectif vers l'appareil, tournez l'objectif dans le sens des aiguilles d'une montre jusqu'à ce qu'il s'enclenche en position verrouillée.

- Assurez-vous de ne pas insérer l'objectif de travers.

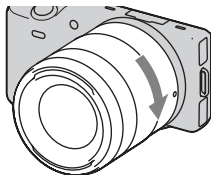

## Remarques

- Lors de l'installation d'un objectif, n'appuyez pas sur le bouton de déverrouillage d'objectif.
- Ne forcez pas pour installer un objectif.

- Il est nécessaire d'utiliser un adaptateur pour monture d'objectif (vendu séparément) pour fixer un objectif Monture A (vendu séparément). Pour plus d'informations, consultez le mode d'emploi fourni avec l'adaptateur de monture.

## ■ Retrait de l'objectif

- 1 Enfoncez à fond le bouton de déverrouillage d'objectif et tournez l'objectif dans le sens inverse des aiguilles d'une montre jusqu'à ce qu'il s'arrête.

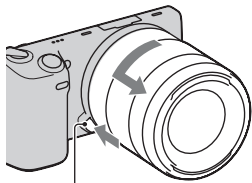

Bouton de déverrouillage d'objectif

### Remarques

- Durant le changement d'objectif, si de la poussière ou des débris pénètrent dans l'appareil et se fixent sur la surface du capteur d'image (la pièce qui remplit le rôle du film), ils peuvent apparaître sur l'image sous la forme de tâches sombres, selon les conditions de prise de vue. L'appareil vibre légèrement lorsqu'il est éteint, à cause de la fonction anti-poussière, pour éviter que de la poussière ne se fixe au capteur d'image. Cependant, fixez et retirez l'objectif rapidement, à l'abri des endroits poussiéreux.
- Ne laissez pas l'appareil sans objectif.
- Si vous souhaitez utiliser des bouchons de boîtier ou des capuchons d'objectif arrière, veuillez acheter un ALC-B1EM (bouchon de boîtier) ou un ALC-R1EM (Capuchon d'objectif arrière) (vendu séparément).

# Insertion d'une carte mémoire (vendu séparément)

1 Ouvrez le couvercle.

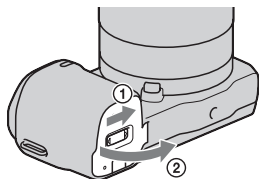

2 Insérez une carte mémoire.

- Insérez la carte mémoire comme illustré jusqu'à ce qu'elle s'enclenche.

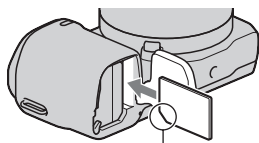

Vérifiez la direction du côté biseauté.

3 Fermez le couvercle.

## ■ Cartes mémoire que vous pouvez utiliser

Vous pouvez utiliser les types de carte mémoire suivants avec cet appareil photo. Le bon fonctionnement ne peut cependant pas être garanti pour tous les types de carte mémoire.

Carte mémoire utilisable	Image fixe	Film	Terme utilisé dans ce manuel
« Memory Stick PRO Duo »	✓	✓ (Mark2)	« Memory Stick PRO Duo »
« Memory Stick PRO-HG Duo »	✓	✓	
Carte mémoire SD	✓	✓ (Classe 4 ou plus)	carte SD
Carte mémoire SDHC	✓	✓ (Classe 4 ou plus)	
Carte mémoire SDXC	✓	✓ (Classe 4 ou plus)	

Il n'est pas possible d'utiliser une MultiMediaCard.

**Remarque**

- Les images enregistrées sur une carte mémoire SDXC ne peuvent pas être importées ni lues sur les ordinateurs ou autres appareils qui ne sont pas compatibles exFAT. Assurez-vous que l'appareil est compatible exFAT avant de le raccorder à l'appareil photo. Si vous branchez votre appareil photo sur un appareil non compatible, un message pourrait vous inviter à formater la carte. Ne formatez jamais la carte en réponse à cette invitation, car cela effacerait toutes les données qu'elle contient. (exFAT est le système de fichiers utilisé sur les cartes mémoire SDXC.)

**Retrait de la carte mémoire**

Ouvrez le couvercle, assurez-vous que le témoin d'accès n'est pas allumé et poussez une fois sur la carte mémoire.

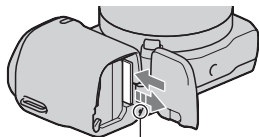

Témoin d'accès

**Remarque**

- Lorsque le témoin d'accès est allumé, ne retirez pas la carte mémoire ou la batterie et n'éteignez pas l'appareil. Ceci pourrait endommager les données.

# Fixation du flash

Lorsque vous souhaitez utiliser un flash pendant une prise de vue, fixez le flash (fourni).

Le flash est activé lorsqu'il est levé, et désactivé lorsqu'il est baissé.

Placez l'interrupteur d'alimentation de l'appareil photo sur OFF avant de fixer ou de retirer le flash.

- 1 Fixez le flash à la Connectique pour accessoires 2 de l'appareil photo.

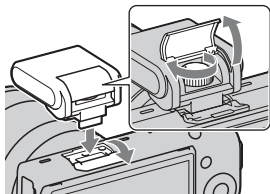

- 2 Vissez la vis pour bloquer le flash en place.

- 3 Pour déclencher le flash, commencez par lever le flash.

- Le réglage par défaut est [Flash auto]. Pour modifier le réglage, référez-vous à la page 48.
- Baissez le flash lorsque vous n'avez pas l'intention de vous en servir.

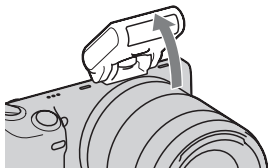

## Remarques

- L'alimentation du flash est fournie par l'appareil. Lorsque l'appareil charge le flash,  clignote sur l'écran LCD. Vous ne pouvez pas appuyer sur le déclencheur lorsque cette icône clignote.
- Enfoncez le flash entièrement dans le terminal d'accessoires intelligent de l'appareil, puis serrez la vis pour plus de sécurité. Assurez-vous que le flash est fermement fixé à l'appareil photo.



## Transport du flash

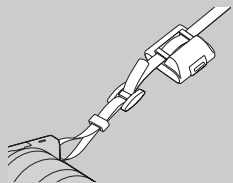

Le boîtier du flash peut être fixé à la bandoulière, pour un transport plus pratique. Rangez le flash dans le boîtier lorsque vous ne l'utilisez pas pour le protéger.



# Allumage de l'appareil et réglage de la date

Lorsque vous allumez l'appareil pour la première fois, l'écran de réglage de la date et de l'heure s'ouvre.

- 1 Placez l'interrupteur d'alimentation sur ON pour allumer l'appareil.

L'écran de réglage de la date et de l'heure s'ouvre.

- Pour éteindre l'appareil, placez l'interrupteur sur OFF.

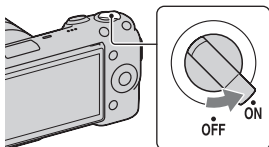

- 2 Appuyez sur le centre de la molette de commande. Sinon, appuyez sur OK à l'écran.

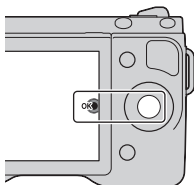

- 3 Sélectionnez votre fuseau horaire en appuyant à droite ou gauche de la molette de commande, puis appuyez sur le centre.

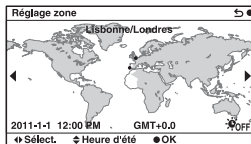

- 4 Appuyez sur la gauche ou la droite de la molette pour sélectionner chaque élément, puis sur le haut ou le bas (ou tournez-la) pour régler une valeur numérique.

**Heure d'été :** active ou désactive le réglage Heure d'été.

**Format Date :** sélectionne le format d'affichage de la date.

- Minuit est indiqué par 12:00 AM, et midi par 12:00 PM.

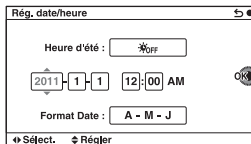

- 
- 5** Répétez l'étape 4 pour régler d'autres éléments, puis appuyez sur le centre de la molette de commande. Sinon, appuyez sur OK à l'écran.
- 

### **Remarques**

- Vous pouvez régler la date, l'heure et le fuseau horaire en touchant l'écran.
- Vous ne pouvez pas superposer la date sur les images sur cet appareil. En utilisant « PMB » sur le CD-ROM (fourni), vous pouvez imprimer ou enregistrer des images avec la date. Pour plus d'informations, référez-vous à « Aide PMB » (page 69).

### **■ Réinitialisation de la date et heure/Vérification du réglage actuel de l'horloge**

Sélectionnez MENU → [Réglage] → [Régl. date/heure] (page 33, 61).

### **■ Conservation du réglage de date et heure**

Cet appareil comporte une batterie interne rechargeable pour la conservation de la date, de l'heure et des autres réglages lorsque l'appareil est allumé ou éteint, qu'une batterie soit installée ou non. Pour plus d'informations, référez-vous à la page 88.











# Prise d'images fixes

Dans le mode  (Auto intelligent), l'appareil photo analyse le sujet et vous permet d'effectuer une prise de vue avec les réglages appropriés.

**1** Placez l'interrupteur d'alimentation sur ON pour allumer l'appareil.

**2** Pointez l'appareil vers le sujet.

Lorsque l'appareil reconnaît la scène, l'icône et le guide de Reconnaissance de scène s'affichent sur l'écran LCD.

 (Scène de nuit),  (Scène nuit + trépied),  (Portrait de nuit),  (Contre-jour),  (Portrait contre-jour),  (Portrait),  (Paysage),  (Macro),  (Projecteur),  (Lumière faible) ou  (Enfant en bas âge).

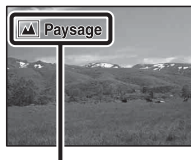

icône et guide de Reconnaissance de scène

**3** Lors de l'utilisation d'un objectif zoom, tournez la bague de réglage du zoom, puis décidez de votre prise de vue.

- Le zoom optique n'est pas disponible avec un objectif à focale fixe.



- 
- 4** Enfoncez le déclencheur à mi-course pour effectuer la mise au point.

Lorsque la mise au point est confirmée, un signal sonore retentit et le témoin ● s'allume.

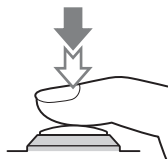

Témoin de mise au point

- 
- 5** Enfoncez complètement le déclencheur pour prendre la vue.
-

# Enregistrement de films

1 Placez l'interrupteur d'alimentation sur ON pour allumer l'appareil.

2 Pointez l'appareil vers le sujet.

3 Appuyez sur la touche MOVIE pour démarrer l'enregistrement.

- La mise au point et la luminosité sont réglés automatiquement.
- Pendant l'enregistrement, enfoncez le déclencheur jusqu'à mi-course pour effectuer la mise au point plus rapidement.

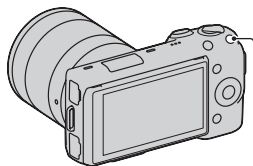

Touche MOVIE

4 Appuyez une nouvelle fois sur la touche MOVIE pour arrêter l'enregistrement.

## Remarques

- Le son lié au fonctionnement de l'objectif et de l'appareil photo sera également enregistré lors de l'enregistrement d'un film. Vous pouvez désactiver l'enregistrement du son en sélectionnant MENU → [Réglage] → [Enreg. le son du film] → [OFF] (page 61).
- Le temps d'enregistrement en continu d'un film dépend de la température ambiante ou de la condition de l'appareil photo.
- Lorsque vous enregistrez en continu pendant une longue durée, vous pouvez ressentir que l'appareil chauffe. Cela est normal. Il se peut également que « Surchauffe de l'appareil. Laissez-le se refroidir. » s'affiche. Dans ce cas, éteignez l'appareil et laissez-le refroidir jusqu'à ce qu'il soit prêt à photographier de nouveau.

# Visualisation d'images

- 1 Appuyez sur la touche  (Lecture).  
La dernière image enregistrée s'affiche sur l'écran LCD.

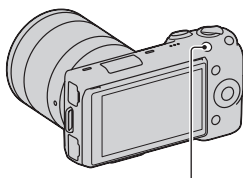

Touche  (Lecture)

## ■ Sélection de l'image



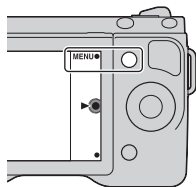

Tournez la molette de commande. Sinon, faites glisser l'écran vers la gauche ou la droite.

## ■ Lecture de films

- 1 Sélectionnez MENU → [Lecture] → [Mode Visualisation] → [Vue par dossier (MP4)] ou [Vue AVCHD].
  - Pour retourner à la lecture d'images fixes, sélectionnez [Vue par dossier (Image fixe)].





- 2 Tournez la molette de commande pour sélectionner le film désiré, puis appuyez sur le centre. Sinon, touchez le mode désiré.

Pendant la lecture de films	Opération de la molette	Opération de l'écran tactile
Pause/reprendre	Appuyez sur le centre.	Touchez  /▶.
Avance rapide	Appuyez sur la droite, ou tournez-la dans le sens des aiguilles d'un montre.	Touchez  .
Rembobinage	Appuyez sur la gauche, ou tournez-la dans le sens inverse des aiguilles d'une montre.	Touchez  .
Ralenti avant	Tounez dans le sens horaire pendant la Pause.	Touchez  pendant la Pause.
Ralenti arrière*	Tounez dans le sens antihoraire pendant la Pause.	Touchez  pendant la Pause.
Ajuster le volume sonore	Appuyez sur le bas → haut/bas.	–

\* Le film est lu image par image.

# Suppression d'images

Vous pouvez supprimer l'image actuellement affichée.

- 1 Affichez l'image désirée, puis appuyez sur  (Supprimer). Sinon, appuyez sur  à l'écran.

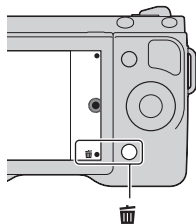

- 2 Appuyez sur le centre de la molette de commande. Sinon, appuyez sur OK à l'écran.
  - Sélectionnez  pour annuler l'opération.

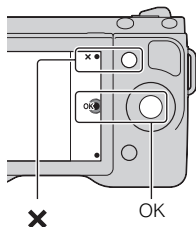

## Pour supprimer plusieurs images





Sélectionnez MENU → [Lecture] → [Supprimer] pour sélectionner et supprimer plusieurs images à la fois.



# Fonctionnement de l'appareil photo

La molette de commande, les touches souples et l'écran tactile vous permettent d'utiliser différentes fonctions de l'appareil photo.

## ■ Molette de commande

Lors de la prise de vue, les fonctions DISP (Contenus d'affichage),  (Correction exposition) et  /  (Entraînement) sont attribuées à la molette de commande. Lors de la lecture, les fonctions DISP (Contenus d'affichage) et  (Index d'images) sont attribuées à la molette de commande. Après l'affichage à l'écran, vous pouvez sélectionner des éléments de réglage en tournant la molette de commande, ou en appuyant sur sa partie haut/bas/droite/gauche. Votre sélection est validée lorsque vous appuyez au centre de la molette de commande.

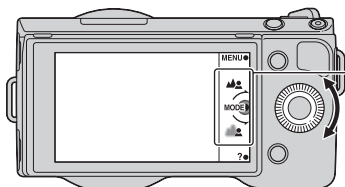

La flèche signifie que vous pouvez tourner la molette de commande.

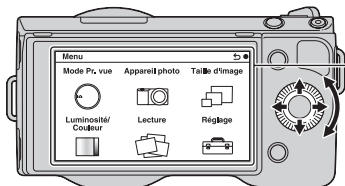

Lorsque les options s'affichent à l'écran, vous pouvez les parcourir en tournant la molette de commande, ou en appuyant sur sa partie droite/gauche/haut/bas. Appuyez ensuite sur le centre pour valider votre choix.

## ■ Touches souples

Les touches souples ont différents rôles, selon le contexte.

Le rôle attribué (fonction) de chaque touche souple est indiqué à l'écran.

Pour utiliser la fonction qui s'affiche dans le coin supérieur droit de l'écran, appuyez sur la touche souple A. Pour utiliser la fonction qui s'affiche dans le coin inférieur droit de l'écran, appuyez sur la touche souple B. Pour utiliser la fonction qui s'affiche au centre, appuyez sur le centre de la molette de commande (touche souple C).

Dans ce manuel, les touches souples sont indiquées par l'icône ou la fonction affichée à l'écran.

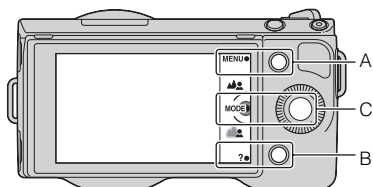

Dans ce cas, la touche souple A fonctionne comme la touche MENU (Menu), et la touche souple B comme la touche ? (Conseils pdv). La touche souple C fonctionne comme la touche MODE (Mode Pr. vue).

## ■ Écran tactile

Vous pouvez utiliser l'appareil photo de manière intuitive, en touchant l'écran ou en y faisant glisser votre doigt. Touchez l'élément désiré à l'écran pour le sélectionner. Faites glisser votre doigt sur l'écran pour le faire défiler et afficher les éléments cachés.

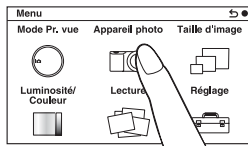



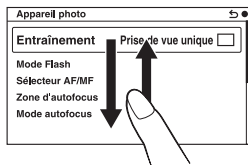



Touchez l'élément désiré pour le sélectionner.

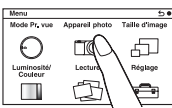

Faites glisser votre doigt sur l'écran pour faire défiler les éléments. Les éléments à l'écran sont remplacés par d'autres qui ne s'affichaient pas.

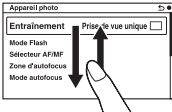
## Opérations

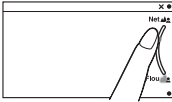
Vous pouvez sélectionner des éléments et faire des réglages de deux manières : soit en utilisant la molette de commande, soit en touchant l'écran tactile et en y faisant glisser votre doigt.

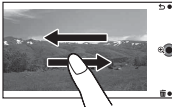
Opération	Molette de commande	Écran tactile
Pour sélectionner un élément	Tournez ou appuyez sur la partie haut/bas/gauche/droite, puis appuyez sur le centre. 	Touchez l'élément désiré. 
Pour afficher un élément caché	Tournez ou appuyez sur la partie haut/bas pour faire défiler l'écran jusqu'à ce que l'élément s'affiche. 	Faites glisser votre doigt sur l'écran pour le faire défiler jusqu'à ce que l'élément s'affiche. 
Pour définir une valeur ou ajuster le niveau de floutage	Tournez. 	Faites glisser le curseur sur l'échelle avec votre doigt. 
Pour afficher l'image suivante ou précédente	Tournez ou appuyez sur la partie gauche/droite. 	Faites glisser du doigt l'écran vers la gauche ou la droite. 

## Remarques

- Vous pouvez accomplir la plupart des opérations à la fois avec la molette de commande/touches souples et avec l'écran tactile. Certaines opérations peuvent uniquement s'effectuer avec l'une ou l'autre des méthodes.
- Évitez les actions suivantes :
  - Utiliser un objet pointu, comme un crayon à papier, un stylo à bille ou l'extrémité d'un ongle.
  - Tenir l'appareil photo par l'écran tactile.
- L'écran tactile peut ne pas réagir lorsque vous le manipulez en portant des gants.

# Utilisation de la fonction de guide de l'appareil photo

L'appareil photo fournit plusieurs « Guides d'aide » qui expliquent les fonctions, et des « Conseils pour la prise de vue » qui vous donne des astuces pour effectuer de meilleures prises de vue. Utilisez ces guides pour parvenir à une meilleure utilisation de l'appareil photo.

## ■ Guides d'aide

L'appareil affiche le Guide d'aide pour expliquer la fonction sélectionnée, lorsque vous modifiez un réglage, etc.

Vous pouvez masquer les Guides d'aide en sélectionnant MENU → [Réglage] → [Écran guide aide] → [OFF].

## ■ Conseils pour la prise de vue

L'appareil affiche les conseils pour la prise de vue selon le mode de prise de vue sélectionné.

- ① Lorsque ? s'affiche dans le coin inférieur droit de l'écran, appuyez sur le bouton en bas à droite (page 34). Sinon, appuyez sur ? à l'écran.

Une liste de conseils de prise de vue correspondant au sujet actuel s'affiche automatiquement.

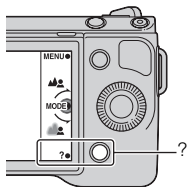

- ② Sélectionnez le conseil de prise de vue désiré en appuyant sur le haut ou le bas de la molette de commande, puis appuyez sur le centre.
  - Appuyez sur la droite ou la gauche de la molette de commande pour changer l'élément.
  - Tournez la molette de commande pour faire défiler le texte vers le haut ou vers le bas.



### Pour accéder à tous les conseils de prise de vue

Vous pouvez effectuer une recherche sur l'ensemble des conseils de prise de vue à partir du menu.

- ① MENU → [Appareil photo] → [Conseils pr prise vue].
- ② Recherchez le conseil de prise de vue désiré.

Vous pouvez accéder à un conseil à partir de la [Table des matières].

# Réglage de la fonction en utilisant Créativité photo

Vous pouvez utiliser l'appareil photo de manière intuitive en utilisant Créativité photo, car l'écran est conçu pour un fonctionnement plus intuitif qu'un écran normal. Vous pouvez photographier un sujet en quelques opérations simples et obtenir facilement des photos créatives.

- 1 Sélectionnez MENU → [Mode Pr. vue] →  (Auto intelligent).

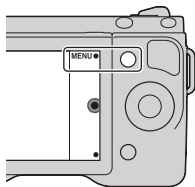

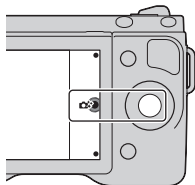

- 2 Appuyez sur le centre de la molette de commande. Sinon, appuyez sur  (Créativité photo) à l'écran. L'écran Créativité photo s'affiche.





- 3 Appuyez sur la partie droite/gauche de la molette de commande pour sélectionner la partie que vous souhaitez ajuster. Sinon, appuyez sur l'élément désiré à l'écran.

 (Flou d'arr-plan) : Règle le flou de l'arrière-plan.

 (Luminosité) : Règle la luminosité.

 (Couleur) : Règle la couleur.

 (Eclat) : Règle la vivacité des couleurs.

 (Effet de photo) : Sélectionne le filtre d'effet désiré pour la prise de vue.

- 4 Sélectionnez le réglage désiré en tournant la molette de commande.

Sinon, touchez le réglage désiré sur l'échelle, ou faites glisser le curseur avec votre doigt.

- Répétez les étapes 2 à 4 pour combiner les différentes fonctions.

## Remarque

- La fonction Créativité photo est uniquement disponible lorsqu'un objectif Monture E est fixé.

## ■ Floutage facile de l'arrière-plan (Contrôle du floutage d'arrière-plan)

1 Sélectionnez  (Flou d'arr-plan) (page 38).

2 Floutez l'arrière-plan en tournant la molette. Sinon, faites glisser le curseur à l'écran.

 : accentuer la mise au point

 : accentuer le floutage

- Sélectionnez AUTO pour restaurer l'état initial.
- Vous pouvez enregistrer un film avec une valeur réglée avec l'effet de floutage.



## Remarque

- L'effet de floutage peut ne pas être notable, selon la distance du sujet ou l'objectif utilisé.



Pour un meilleur résultat du Flou arrière-plan

- Rapprochez-vous du sujet.
- Augmentez la distance entre le sujet et l'arrière-plan.

## ■ Effet de photo

---

1 Sélectionnez  (Effet de photo) (page 38).

---

2 Sélectionnez l'effet désiré en tournant la molette de commande.

Sinon, faites défiler l'écran vers le haut ou le bas pour sélectionner l'effet désiré.

 **OFF (OFF)** : Fonction Effet de photo désactivée.





 **(Toy Camera)** : Crée le ressenti d'une photo prise avec un appareil photo pour enfants, avec des coins sombres et des couleurs prononcées.

 **(Postérisation: Couleur)** : Crée un contraste élevé et un ressenti abstrait en renforçant fortement les couleurs primaires.

 **(Postérisation: Noir & Blanc)** : Crée un contraste élevé et un ressenti abstrait en noir et blanc.

 **(Couleur pop)** : Crée une image éclatante en renforçant le ton des couleurs.

 **(Photo rétro)** : Crée un ressenti d'une image ancienne, avec des tons de couleur sépia et un contraste passé.

    **(Couleur partielle)** : Crée une image qui conserve la couleur définie, mais converti les autres en noir et blanc.

 **(Soft High-key)** : Crée une image à l'ambiance indiquée : lumineuse, transparente, aérienne, tendre, douce.

 **(Monochrome au contraste élevé)** : Crée une image avec un contraste élevé en noir et blanc.

- Pour utiliser plus d'effets de photo. Sélectionnez MENU → [Luminosité/Couleur] → [Effet de photo].
-



## Réglage de la luminosité d'une image fixe (Correction d'exposition)

Vous pouvez régler l'exposition par incréments de 1/3 EV, dans la plage de -3,0 EV à +3,0 EV.

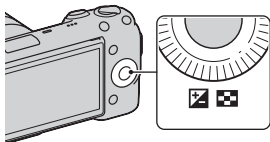

- 1 Appuyez sur  (Correction exposition) sur la molette de commande.





- 2 Tournez la molette de commande pour sélectionner la valeur désirée, puis appuyez sur le centre.  
Sinon, sélectionnez la valeur désirée en faisant glisser le curseur à l'écran.

Lorsque l'image est trop lumineuse, réglez [Correction exposition] vers -.  
Lorsque l'image est trop sombre, réglez [Correction exposition] vers +.

## Utilisation du retardateur

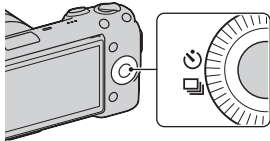
- 1 Appuyez sur  /  (Entraînement) sur la molette de commande.



- 2 Tournez la molette de commande pour sélectionner  (Retardateur).  
Sinon, faites glisser l'écran vers le haut ou le bas pour déplacer  (Retardateur) vers le centre.

- 3 Appuyez sur Option, puis tournez la molette de commande pour sélectionner le mode désiré et appuyez sur le centre. Sinon, appuyez sur Option → mode désiré à l'écran.

☺<sub>10</sub> (**Retardateur : 10 sec.**) : Règle le retardateur de 10 secondes. Utilisez cette option lorsque vous souhaitez vous inclure dans la photo. Lorsque vous appuyez sur le déclencheur, le témoin du retardateur clignote et produit des bips sonores jusqu'au déclenchement de la prise de vue.

☺<sub>2</sub> (**Retardateur : 2 sec.**) : Règle le retardateur de 2 secondes. Vous pouvez éviter le flou causé par le bougé de l'appareil qui se produit lorsque vous appuyez sur le déclencheur.

- Pour annuler le retardateur, appuyez une nouvelle fois sur ☺ / ☑ (Entraînement).



### Pour une prise de vue en rafale en utilisant le retardateur

Sélectionnez ☺☺ (Retardateur (Cont.)) à partir de ☺ / ☑ (Entraînement). L'appareil commence la prise de vue en rafale après un délai de dix secondes.

## Prise d'images fixes en rafale

L'appareil enregistre des images en rafale tant que vous maintenez le déclencheur enfoncé.

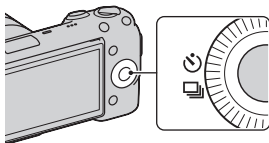

- 1 Appuyez sur ☺ / ☑ (Entraînement) sur la molette de commande.



- 2 Tournez la molette de commande pour sélectionner ☑ (Prise d. v. en continu), puis appuyez sur le centre. Sinon, faites glisser l'écran vers le haut ou le bas pour déplacer ☑ (Prise d. v. en continu) vers le centre et touchez l'élément.



## Pour une prise de vue en rafale à des vitesses élevées

Sélectionnez  (Rafale prior. Vit.) à partir de  /  (Entraînement) pour prendre plusieurs images en rafale (jusqu'à 10 images par seconde maximum). Les réglages de mise au point et de luminosité de la première prise de vue sont utilisés pour les prises de vue suivantes.

## Changement de l'affichage (DISP)

- 1 Appuyez sur DISP (Contenus d'affichage) sur la molette de commande.

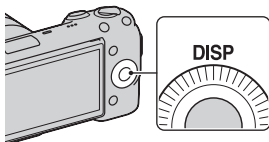

- 2 Appuyez plusieurs fois sur DISP pour sélectionner le mode désiré.

### Pendant la prise de vue

**Aff. graphique** : Affiche les informations de prise de vue de base. Indique graphiquement la vitesse d'obturation et la valeur d'ouverture, sauf lorsque [Mode Pr. vue] est défini sur [Panor. par balayage] ou [Panorama 3D balayage].

**Afficher toutes infos** : Affiche les informations d'enregistrement.

**Affich. grande police** : Affiche uniquement les éléments principaux dans une taille plus importante.

**Pas d'info affich** : N'affiche pas les informations d'enregistrement.

**Histogramme** : Affiche graphiquement la distribution de luminosité.

**Pour le viseur** : Affiche uniquement les informations de prise de vue à l'écran (pas d'image). Sélectionnez cette option si vous photographiez en utilisant un viseur (vendu séparément).

### Pendant la lecture

**Info. affichage** : Affiche les informations d'enregistrement.

**Histogramme** : Affiche graphiquement la distribution de luminosité, en plus des informations d'enregistrement.

**Pas d'info affich** : N'affiche pas les informations d'enregistrement.

# Prise de vue avec différents modes d'entraînement

---

- 1 Sélectionnez MENU →  
[Mode Pr. vue].

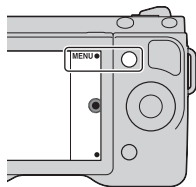

- 2 Tournez la molette de commande pour sélectionner le mode désiré, puis appuyez sur le centre.

Sinon, faites glisser l'écran vers le haut ou le bas pour déplacer le mode désiré vers le centre, puis touchez-le.

**i** (Auto intelligent) : L'appareil photo évalue le sujet et effectue les réglages appropriés.

**SCN (Sélection scène)** : Prise de vue avec les réglages personnalisés selon le sujet ou les conditions.

**(i)** (Anti-flou de mv) : Réduire le bougé de l'appareil photo lors des prises de vue d'une scène dans un intérieur légèrement sombre ou avec un téléobjectif.

**(P)** (Panor. par balayage) : Prise de vue en format panoramique.

**(3D)** (Panorama 3D balayage) : Prise de vue d'images panoramiques 3D utilisées pour la lecture sur un téléviseur compatible 3D.

**M (Exposition manuelle)** : Règle l'ouverture et la vitesse d'obturation.

**S (Priorité vitesse)** : Règle la vitesse d'obturation pour rendre le mouvement du sujet.

**A (Priorité ouvert.)** : Règle la plage de mise au point, ou floute l'arrière-plan.

**P (Programme Auto)** : Prise de vue automatique qui vous permet de personnaliser des réglages, à l'exception de l'exposition (ouverture et vitesse d'obturation).

---

## ■ Sélection scène

---

1 Sélectionnez **SCN** (Sélection scène) (page 44).

---

2 Tournez la molette de commande pour sélectionner le mode désiré, puis appuyez sur le centre.

Sinon, faites glisser l'écran vers le haut ou le bas pour déplacer le mode désiré vers le centre, puis touchez-le.

 (**Portrait**) : Estompe l'arrière-plan et augmente la netteté du sujet. Reproduit en douceur les tons de la peau.

 (**Paysage**) : Photographie toute l'étendue d'un paysage avec une mise au point précise et des couleurs éclatantes.

 (**Macro**) : Photographie des sujets rapprochés, comme des fleurs, des insectes, de la nourriture ou de petits sujets.

 (**Activités sportives**) : Photographie un sujet à une vitesse d'obturation élevée, pour que le sujet semble être immobile. L'appareil prend des vues en continu tant que vous maintenez le déclencheur enfoncé.

 (**Crépuscule**) : Restitue magnifiquement le rouge des couchers de soleil.

 (**Portrait de nuit**) : Prend des portraits dans des scènes de nuit. Fixez le flash et déclenchez-le.

 (**Scène de nuit**) : Photographie des scènes nocturnes sans perdre l'ambiance sombre.

 (**Crépuscule sans trépied**) : Photographie des scènes nocturnes avec moins de bruit et de flou, sans utiliser de trépied. Une rafale de clichés est prise et le traitement de l'image est appliqué pour réduire le flou du sujet, le bougé de l'appareil et le bruit.

---

## ■ Anti-flou de mvt

Ce mode est adapté aux prises de vue en intérieur sans utiliser le flash, pour réduire le flou du sujet.

---

1 Sélectionnez «» (Anti-flou de mvt) (page 44).

---



2 Prenez la vue avec le déclencheur.

L'appareil photo combine six clichés à haute sensibilité pour donner une image fixe : le bougé est donc réduit, tout en minimisant le bruit.

---

## ■ Panor. par balayage/Panorama 3D balayage

Lorsque vous effectuez un balayage panoramique, l'appareil photographie plusieurs images et les utilise pour composer une image panoramique.

1 Sélectionnez  (Panor. par balayage) ou  (Panorama 3D balayage) (page 44).

2 Pointez l'appareil vers le bord du sujet, puis appuyez entièrement sur le déclencheur.

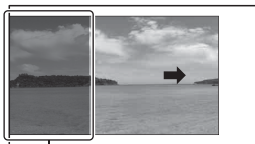

Cette partie ne sera pas prise.

3 Effectuez un balayage panoramique jusqu'à la fin, en suivant le guidage sur l'écran LCD.



Barre de guidage

### Remarque

- L'appareil continue de prendre des vues pendant l'enregistrement en [Panor. par balayage], et le déclencheur clique jusqu'à la fin de la prise de vue.



### Visualisation d'images panoramiques défilantes

Vous pouvez faire défiler des images panoramiques du début à la fin en appuyant sur le centre de la molette de commande lorsqu'une image panoramique est affichée. Appuyez une nouvelle fois dessus pour interrompre la lecture. Vous pouvez lancer et interrompre la lecture en touchant  à l'écran.





Affiche la zone affichée d'une image panoramique entière.

- Les images panoramiques se lisent avec le logiciel « PMB » fourni (page 69).
- Il est possible que vous ne puissiez pas afficher ou faire défiler correctement les images panoramiques prises avec d'autres appareils photos.

## ■ Priorité vitesse

Il existe plusieurs manières d'exprimer le mouvement d'un sujet qui se déplace, comme par exemple en réglant la vitesse d'obturation à l'instant du mouvement avec une vitesse d'obturation rapide, ou comme une image d'une traînée avec une vitesse d'obturation lente.

1 Sélectionnez **S** (Priorité vitesse) (page 44).

2 Tournez la molette de commande pour sélectionner la valeur désirée, puis appuyez sur le centre.  
Sinon, touchez  /  à l'écran pour sélectionner la valeur désirée.



### Vitesse d'obturation

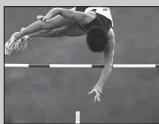

Lorsqu'une vitesse d'obturation élevée est utilisée, un sujet en mouvement comme un athlète en train de courir, des voitures ou l'écume d'une vague apparaît comme figé.





Lorsqu'une vitesse d'obturation faible est utilisée, une image de traînée de mouvement du sujet est capturée pour rendre l'image plus naturelle et dynamique.

## ■ Priorité ouvert.

Vous pouvez régler la plage de mise au point ou flouter l'arrière-plan.

1 Sélectionnez **A** (Priorité ouvert.) (page 44).

2 Tournez la molette de commande pour sélectionner la valeur désirée, puis appuyez sur le centre.  
Sinon, touchez  /  à l'écran pour sélectionner la valeur désirée.

- Vous pouvez enregistrer un film avec une valeur réglée avec Priorité ouverture.

## Sélection du mode de flash

---

1 Fixez le flash et levez-le (page 23).

---

2 Sélectionnez MENU → [Appareil photo] → [Mode Flash].

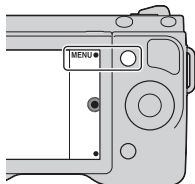



3 Tournez la molette de commande pour sélectionner le mode désiré, puis appuyez sur le centre.

Sinon, faites glisser l'écran vers le haut ou le bas pour déplacer le mode désiré vers le centre, puis touchez-le.

 **(Flash désactivé)** : Le flash ne se déclenche pas, même s'il est levé.

 **(Flash auto)** : Se déclenche si l'éclairage est insuffisant ou si le sujet est en contre-jour.

 **(Flash forcé)** : Se déclenche à chaque fois que vous appuyez sur le déclencheur.

 **(Sync. lente)** : Se déclenche à chaque fois que vous appuyez sur le déclencheur. La prise de vue en synchronisation lente permet de photographier une prise de vue d'une image claire, à la fois du sujet et de l'arrière-plan.

 **(Sync. arrière)** : Se déclenche juste avant la fin de l'exposition à chaque fois que vous appuyez sur le déclencheur. Une image de traînée du mouvement de l'objet est capturée pour rendre l'image plus naturelle.

- Les éléments du mode de flash disponibles à la sélection dépendent du mode de prise de vue (page 65).

---

### Remarque

- Vous ne pouvez pas sélectionner [Flash forcé] avec [Auto intelligent].



## Portée du flash

La portée du flash fourni dépend de la sensibilité ISO et de la valeur d'ouverture.

	F2.8	F3.5	F5.6
ISO100	1 – 2,5 m (3,3 – 8,2 pieds)	1 – 2 m (3,3 – 6,6 pieds)	1 – 1,25 m (3,3 – 4,1 pieds)
ISO3200	5,6 – 14 m (18,3 – 46 pieds)	4,5 – 11,2 m (14,7 – 36,7 pieds)	2,8 – 7 m (9,1 – 22,9 pieds)

## Sélection de la taille de l'image/du réglage d'enregistrement

La taille de l'image détermine la taille du fichier image qui est enregistré lorsque vous prenez une image.

Plus la taille de l'image est grande, plus seront reproduits de détails lorsque l'image est imprimée sur une papier de grande taille. Plus la taille de l'image est petite, plus vous pourrez enregistrer d'images.

Dans le cas des films, plus le taux d'échantillonnage est grand, plus la qualité d'image est élevée.

- 1 Appuyez sur MENU.  
Sinon, appuyez sur MENU à l'écran.

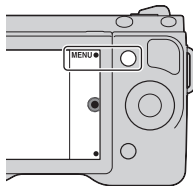



- 2 Sélectionnez [Taille d'image] → [Taille d'image].  
Pour l'enregistrement de films, sélectionnez [Taille d'image] → [Réglage d'enregistr.].

- 3 Sélectionnez le mode désiré.

## Photo



[Ratio d'aspect] : 3:2			Conseils d'utilisation
✓	L:16M	4912 × 3264 pixels	Pour une impression jusqu'au format A3+
	M:8,4M	3568 × 2368 pixels	Pour une impression jusqu'au format A4
	S:4,0M	2448 × 1624 pixels	Pour une impression jusqu'au format L/2L
[Ratio d'aspect] : 16:9			Conseils d'utilisation
✓	L:14M	4912 × 2760 pixels	Pour un affichage sur un téléviseur haute définition
	M:7,1M	3568 × 2000 pixels	
	S:3,4M	2448 × 1376 pixels	

## Panorama 3D

	 (16:9)	Prend des clichés en utilisant une taille adaptée aux téléviseurs haute définition. Horizontal : 1920 × 1080
✓	 (Standard)	Prend des clichés en utilisant la taille standard. Horizontal : 4912 × 1080
	 (Large)	Prend des clichés en utilisant une taille large. Horizontal : 7152 × 1080

## Panorama

La taille de l'image dépend de la direction de prise de vue (page 57).

✓	 (Standard)	Prend des clichés en utilisant la taille standard. Vertical : 3872 × 2160 Horizontal : 8192 × 1856
	 (Large)	Prend des clichés en utilisant une taille large. Vertical : 5536 × 2160 Horizontal : 12416 × 1856

## Film

[Format fichier] : [AVCHD 60i/60p] ou [AVCHD 50i/50p]		Taux d'échantillon- nage moyen	Enregistrement
	60i 24M(FX)* 50i 24M(FX)**	24 Mbps	Enregistre des films de qualité d'image élevée de 1920 × 1080 (60i/50i).
✓	60i 17M(FH)* 50i 17M(FH)**	17 Mbps	Enregistre des films de qualité d'image standard de 1920 × 1080 (60i/50i).
	60p 28M(PS)* 50p 28M(PS)**	28 Mbps	Enregistre des films de qualité d'image très élevée de 1920 × 1080 (60p/50p).
	24p 24M(FX)* 25p 24M(FX)**	24 Mbps	Enregistre des films de qualité d'image élevée de 1920 × 1080 (24p/25p). Cela produit une ambiance de cinéma.
	24p 17M(FH)* 25p 17M(FH)**	17 Mbps	Enregistre des films de qualité d'image standard de 1920 × 1080 (24p/25p). Cela produit une ambiance de cinéma.
[Format fichier] : MP4		Taux d'échantillon- nage moyen	Enregistrement
✓	1440×1080 12M	12 Mbps	Enregistre des films au format 1440 × 1080.
	VGA 3M	3 Mbps	Energistre des films de taille VGA.

\* appareil compatible 1080 60i

\*\* appareil compatible 1080 50i

### Remarques

- Lorsque vous imprimez des images fixes enregistrées au ratio d'aspect 16:9, et des images panoramiques, les deux bords peuvent être coupés.
- Les films enregistrés avec le réglage [60p 28M(PS)/50p 28M(PS)] dans [Réglage d'enregistr.] sont convertis par « PMB » afin de créer un disque. Cette conversion peut prendre un certain temps. Par ailleurs, vous ne pouvez pas créer de disque avec la qualité d'image d'origine.
- Les films enregistrés avec le réglage [60i 24M(FX)/50i 24M(FX)]/[24p 24M(FX)/25p 24M(FX)] dans [Réglage d'enregistr.] sont convertis par « PMB » afin de créer un disque AVCHD. Cette conversion peut prendre un certain temps. Par ailleurs, vous ne pouvez pas créer de disque avec la qualité d'image d'origine. Si vous souhaitez conserver la qualité d'image d'origine, vous devez stocker vos films sur un Blu-ray Disc.
- Pour regarder des films 60p/50p ou 24p/25p sur un téléviseur, ce dernier doit être compatible avec le 60p/50p et le 24p/25p. Si vous utilisez un téléviseur non compatible, les films sont convertis en 60i/50i avant d'être produits vers le téléviseur.

## Agrandissement de l'image lue (Agrandir)

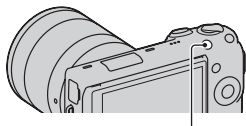

---

- 1 Appuyez sur la touche  (Lecture) pour passer au mode de lecture.





Touche  (Lecture)

---

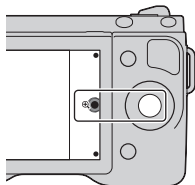
- 2 Affichez l'image que vous souhaitez agrandir, puis appuyez sur  (Agrandir) (le centre de la molette de commande).  
Sinon, appuyez sur  à l'écran.



- 3 Tournez la molette de commande pour ajuster l'échelle.  
Sinon, touchez  ou  à l'écran.
- 

- 4 Appuyez sur haut/bas/droite/gauche de la molette de commande pour sélectionner la partie que vous souhaitez agrandir.  
Sinon, faites glisser l'image pour sélectionner la partie que vous souhaitez agrandir.

- Lorsque vous touchez l'image, elle est agrandie et centrée sur le point que vous avez touché.
  - Pour annuler l'opération, sélectionnez .
-

# Affichage de la liste d'images

- 1 Appuyez sur la touche  (Lecture) pour passer au mode de lecture.

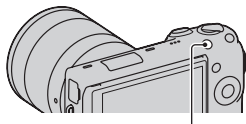

Touche  (Lecture)

- 2 Appuyez sur  (Index d'images) sur la molette de commande.  
Six images s'affichent à la fois.

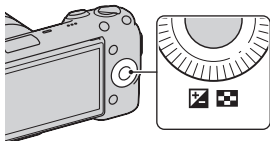

- 3 Tournez la molette de commande pour sélectionner une image.

- Vous pouvez parcourir rapidement vos images en faisant glisser l'écran vers le haut ou le bas.
- Pour retourner à l'écran d'une seule image, sélectionnez l'image désirée, puis appuyez sur le centre. Sinon, touchez l'image de votre choix.



## Affichage d'un dossier désiré

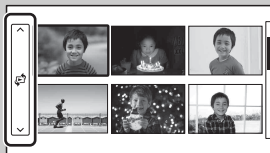

Pour sélectionner un dossier désiré, sélectionnez la barre située sur la gauche dans l'écran d'index d'images, puis appuyez sur la partie haut/bas de la molette de commande. Vous pouvez sélectionner un dossier en touchant la barre. Vous pouvez changer le mode d'affichage en appuyant sur le centre de la barre.

# Visualisation d'images sur un téléviseur

Pour afficher sur un téléviseur des images enregistrées sur l'appareil photo, vous avez besoin d'un câble HDMI (vendu séparément) et d'un téléviseur HD équipé d'une connexion HDMI.

- 1 Connectez l'appareil au téléviseur avec un câble HDMI (vendu séparément).

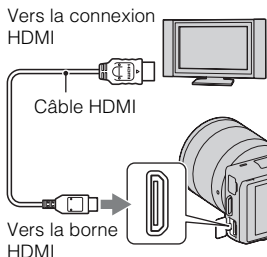

## Remarque

- Utilisez un mini-connecteur HDMI d'un côté (pour l'appareil) et une prise adaptée à la connexion de votre téléviseur de l'autre côté.



## Visualisation d'images 3D sur un téléviseur 3D

Vous pouvez afficher des images 3D enregistrées avec l'appareil photo sur un téléviseur 3D raccordé à l'appareil photo en utilisant un câble HDMI (vendu séparément).

Sélectionnez MENU → [Lecture] → [Affichage 3D].

- Pour plus d'informations, consultez le mode d'emploi fourni avec le téléviseur.



## Utilisation de votre appareil à l'étranger

Pour voir sur un téléviseur les films enregistrés avec cet appareil photo, l'appareil et le téléviseur doivent utiliser le même système de téléviseur couleur.

# Liste des menus

Lorsque vous appuyez sur MENU, six éléments de menu s'affichent à l'écran : [Mode Pr. vue], [Appareil photo], [Taille d'image], [Luminosité/Couleur], [Lecture] et [Réglage].

Vous pouvez régler différentes fonctions dans chaque élément. Les éléments qui ne peuvent pas être réglés dans le contexte apparaissent en gris.

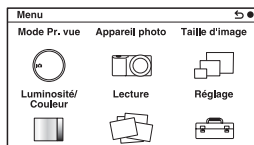

## Mode Pr. vue

Ce menu vous permet de sélectionner un mode de prise de vue, comme un mode d'exposition, panoramique, Sélection de Scènes.

Auto intelligent	L'appareil photo évalue le sujet et effectue les réglages appropriés.
Sélection scène	Prise de vue avec les réglages personnalisés selon le sujet ou les conditions. (Portrait/Paysage/Macro/Activités sportives/ Crépuscule/Portrait de nuit/Scène de nuit/Crépuscule sans trépied)
Anti-flou de mvt	Réduire le bougé de l'appareil photo lors des prises de vue d'une scène dans un intérieur légèrement sombre ou avec un téléobjectif.
Panor. par balayage	Prise de vue en format panoramique.
Panorama 3D balayage	Prise de vue d'images panoramiques 3D utilisées pour la lecture sur un téléviseur compatible 3D.
Exposition manuelle	Règle l'ouverture et la vitesse d'obturation.
Priorité vitesse	Règle la vitesse d'obturation pour rendre le mouvement du sujet.
Priorité ouvert.	Règle la plage de mise au point, ou floute l'arrière-plan.
Programme Auto	Prise de vue automatique qui vous permet de personnaliser des réglages, à l'exception de l'exposition (vitesse d'obturation et ouverture).

## ■ Appareil photo

Ce menu vous permet de définir des fonctions de prise de vue, comme la prise de vue en rafale, le retardateur et le flash.

Entraînement	Sélectionne le mode d'entraînement, comme la prise de vue en rafale, le retardateur ou la prise de vue en bracketing. (Prise de vue unique/Prise d. v. en continu/Rafale prior. Vit./Retardateur/Retardateur (Cont.)/Bracket : conti./Télécommande)
Mode Flash	Sélectionne la méthode de déclenchement du flash. (Flash désactivé/Flash auto/Flash forcé/Sync. lente/Sync. arrière)
Sélecteur AF/MF	Sélectionne la mise au point automatique ou manuelle. (Autofocus/Direct MFocus/MaP manuelle)
Zone d'autofocus	Sélectionne la zone sur laquelle faire la mise au point. (Multi/Centre/Spot flexible)
Mode autofocus	Sélectionne la méthode de mise au point automatique. (AF ponctuel/AF continu)
Suivi d'objet	Conserve la mise au point sur un sujet en le suivant. (ON/OFF)
Zoom num.précis.	Règle le zoom numérique.
Détection de visage	Détecte automatiquement le visage des personnes et règle la mise au point et l'exposition pour mettre les visages en valeur. (Activé (Visage enr.)/ON/OFF)
Enregistrement visage	Enregistre ou change la personne à qui est donnée la priorité de la mise au point. (Nouvel enregistrement/Modification de l'ordre/Supprimer/Suppr. tout)
Détec. de sourire	Chaque fois que l'appareil photo détecte un sourire, il déclenche automatiquement l'obturateur. (ON/OFF)
Effet peau douce	Photographie la peau avec un ton doux dans la fonction Détection de visage. (ON/OFF)
Conseils pr prise vue	Vous permet d'accéder à tous les conseils pour la prise de vue.



Ecran LCD (DISP)	Lit les informations à afficher sur l'écran de prise de vue sur l'écran LCD. (Aff. graphique/Afficher toutes infos/Affich. grande police/Pas d'info affich/Histogramme/Pour le viseur)
Ecran du viseur (DISP)	Lit les informations à afficher sur l'écran de prise de vue dans le viseur. (Info. base affich/Histogramme)
Bouton DISP (Ecran)	Définit les modes d'affichage à l'écran qui s'affichent sur l'écran LCD lorsque vous appuyez sur la touche DISP.

## ■ Taille d'image

Vous permet de définir la taille de l'image et le ratio d'aspect, etc.

<b>Photo</b>	
Taille d'image	Sélectionne la taille de l'image. (3:2: L:16M/ M:8,4M/ S:4,0M) (16:9: L:14M/ M:7,1M/ S:3,4M)
Ratio d'aspect	Sélectionne le ratio d'aspect. (3:2/16:9)
Qualité	Sélectionne le format de compression. (RAW/RAW & JPEG/Fine/Standard)
<b>Panorama 3D</b>	
Taille d'image	Sélectionne la taille d'image des images panoramiques 3D. (16:9/Standard/Large)
Orientat. panorama	Sélectionne la direction dans laquelle pivoter l'appareil lors de la prise de vue d'images panoramiques 3D. (Droite/Gauche)
<b>Panorama</b>	
Taille d'image	Sélectionne la taille de l'image. (Standard/Large)
Orientat. panorama	Sélectionne la direction dans laquelle pivoter l'appareil lors de la prise de vue d'images panoramiques. (Droite/Gauche/Haut/Bas)

Film	
Format fichier	Sélectionne AVCHD 60i/60p, AVCHD 50i/50p ou MP4. (AVCHD 60i/60p/AVCHD 50i/50p/MP4)
Réglage d'enregistr.	Sélectionne la taille d'image, la cadence de prise de vue et la qualité d'image des films. (AVCHD 60i/60p/AVCHD 50i/50p : 60i/50i 24M (FX)/60i/50i 17M (FH)/60p/50p 28M (PS)/24p/25p 24M (FX)/24p/25p 17M (FH)) (MP4 : 1440x1080 12M/VGA 3M)

## ■ Luminosité/Couleur

Ce menu vous permet d'effectuer des réglages de luminosité, comme le mode de mesure, et les réglages de couleurs comme la balance des blancs.

Correction exposition	Compense la luminosité sur toute l'image. (-3,0 EV à +3,0 EV)
ISO	Règle la sensibilité ISO. (ISO AUTO/100 - 25600)
Bal. des blancs	Ajuste les tonalités de couleur selon les conditions de lumière ambiante. (Bal.blancs auto/Lumière jour/Ombre/Nuageux/ Incandescent/ Fluor. : Blanc chaud/Fluor. : Blanc froid/Fluor. : Blanc neutre/Fluor. : Lumière jour/ Flash/Temp./Filtre C./Personnalisée/Réglage personnel)
Mode de mesure	Sélectionne la méthode de mesure de la luminosité. (Multi/Centre/Spot)
Correct.flash	Ajuste l'intensité du flash. (-2,0 EV à +2,0 EV)
Opti Dyn/HDR aut	Corrige automatiquement la luminosité ou le contraste. (OFF/Opti Dyna/HDR auto)
Effet de photo	Prise de vue avec les effets désirés pour exprimer une ambiance unique. (OFF/Toy Camera/Couleur pop/Postérisation/Photo rétro/Soft High-key/Couleur partielle/Monochrome au contraste élevé/Flou artistique/Peinture HDR/ Monochrome riche/Miniature)
Modes créatifs	Sélectionne la méthode de traitement de l'image. (Standard/Eclatant/Portrait/Paysage/Crépuscule/Noir et blanc)

## ■ Lecture

Ce menu vous permet de définir les fonctions de lecture.

Supprimer	Supprime les images. (Images multipl./Tout le dossier/Tous fichiers vue AVCHD)
Diaporama	Lit automatiquement les images. (Répéter/Intervalle/Type d'image)
Mode Visualisation	Vous permet de déterminer comment grouper les images de lecture. (Vue par dossier (Image fixe)/Vue par dossier (MP4)/Vue AVCHD)
Index d'images	Sélectionne le nombre d'images à afficher sur l'écran de planche index. (6 images/12 images)
Pivoter	Fait pivoter les images.
Protéger	Protège les images ou annule la protection. (Images multipl./Annuler toutes les images/Annuler tous les films (MP4)/Annuler ts fich. vue AVCHD)
Affichage 3D	Se connecte à un téléviseur compatible 3D et vous permet d'afficher des images 3D.
⊕ Agrandir	Agrandit l'image.
Réglages du volume	Règle le volume sonore des films.
Spécifier impression	Sélectionne les images à imprimer ou définit les paramètres d'impression. (Réglage DPOF/Impression date)
Contenus d'affichage	Lit les informations à afficher sur l'écran de lecture. (Info. affichage/Histogramme/Pas d'info affich)

## ■ Réglage

Ce menu vous permet de définir des réglages de prise de vue détaillés ou de modifier les réglages de l'appareil photo.

Réglages de Prise de vue	
Illuminateur AF	Règle l'Illuminateur AF pour qu'il assiste la mise au point automatique dans des endroits sombres. (Auto/OFF)
Réd. yeux rouges	Fournit un pré-flash avant une prise de vue utilisant le flash, pour éviter le phénomène des yeux rouges. (ON/OFF)

Régl. FINDER/LCD	Définit comment basculer entre un Visiteur électronique (vendu séparément) et l'écran LCD. (Auto/Manuel)
Affichage Live View	Vous permet de choisir d'afficher ou non la valeur de compensation d'exposition, etc. sur l'écran. (Définit. d'effet activé/Définit. d'effet désac.)
Affichage instantané	Règle le temps d'affichage de l'image après la prise de vue. (10 sec./5 sec./2 sec./OFF)
Quadrillage	Active la grille qui vous aide à ajuster la composition des images. (Grille règle des tiers/Grille carrée/Diag. + Grille carrée/OFF)
Niveau d'intensification	Renforce le contour des plages de mise au point avec une couleur spécifique. (Élevé/Moyen/Faible/OFF)
Couleur d'intensification	Définit la couleur utilisée pour la fonction d'intensification. (Blanc/Rouge/Jaune)
Aide MF	Affiche une image agrandie lors de la mise au point manuelle. (ON/OFF)
Heure Aide MF	Règle la durée de l'affichage de l'image en forme développée. (Aucune limite/5 sec./2 sec.)
Espace colorim.	Modifie la plage de couleurs reproductibles. (sRVB/AdobeRVB)
SteadyShot	Définit la compensation de bougé de l'appareil. (ON/OFF)
Déc sans obj.	Définit si l'obturateur doit être déclenché lorsqu'il n'y a pas d'objectif. (Activé/Désactivé)
Eye-Start AF	Définit l'utilisation ou non de la mise au point automatique lorsque vous regardez l'image à travers un Visiteur électronique (vendu séparément). (ON/OFF)
Obturat. à rideaux avant	Définit l'utilisation ou non de la fonction d'obturateur à rideaux avant. (ON/OFF)

RB Pose longue	Définit le traitement de la réduction de bruit pour les prises de vue en exposition longue. (ON/OFF)
RB ISO élevée	Définit le traitement de la réduction de bruit pour les prises de vue à une sensibilité ISO élevée. (Normal/Faible)
Comp. objectif : Dégradé	Compense les coins sombres de l'écran. (Auto/OFF)
Comp. obj. : Aber. chr.	Réduit la déviation colorimétrique dans les coins de l'écran. (Auto/OFF)
Comp. obj. : Distorsion	Compense la distorsion de l'écran. (Auto/OFF)
Enreg. le son du film	Définit le son pour l'enregistrement des films. (ON/OFF)
Réduction bruit vent	Réduit le bruit du vent pendant l'enregistrement de films. (ON/OFF)
Microréglage AF	Effectue un réglage fin de la position mise au point, lors de l'utilisation d'un adaptateur pour monture d'objectif LA-EA2 (vendu séparément). (Paramètre de réglage AF/quantité/Effacer)
<b>Paramètres principaux</b>	
Démarrer menu	Définit le menu qui s'affiche en premier à partir de l'écran du menu supérieur ou du dernier menu. (Haut/Précédent)
Réglages touche perso	Attribue des fonctions à différentes touches. (Régl. touche droite/Régl. touche sple B/Régl. touche sple C/Personnalisée)
Fonctionnement tactile	Autorise ou non le fonctionnement de l'appareil photo à l'aide de l'écran tactile. (ON/OFF)
Bip	Sélectionne le son produit lorsque vous utilisez l'appareil photo. (ON/OFF)
 Langue	Sélectionne la langue utilisée à l'écran.
Rég. date/heure	Régle la date et l'heure.
Réglage zone	Sélectionne la zone dans laquelle vous utilisez l'appareil photo.

Écran guide aide	Active/Désactive le Guide d'aide. (ON/OFF)
Éco d'énergie	Définit la durée après laquelle l'appareil est placé en mode d'économie d'énergie. (30 min./5 min./1 min./20 sec./10 sec.)
Luminosité LCD	Règle de la luminosité de l'écran LCD. (Auto/Manuel/Tps. ensoleillé)
Luminosité du viseur	Règle de la luminosité d'un Viseur électronique (vendu séparément). (Auto/Manuel)
Couleur affich.	Règle la couleur de l'écran LCD. (Noir/Blanc/Bleu/Rose)
Image large	Sélectionne la méthode d'affichage d'images larges. (Plein écran/Normal)
Affichage lecture	Sélectionne la méthode utilisée pour lire les images au format Portrait. (Rotation auto/Rotation manu.)
Résolution HDMI	Régler résolution de sortie sur TV HDMI. (Auto/1080p/1080i)
COMMANDE HDMI	Active/Désactive le fonctionnement de l'appareil photo avec la télécommande d'un téléviseur compatible « BRAVIA » Sync. (ON/OFF)
Connexion USB	Sélectionne la méthode utilisée pour la connexion USB. (Auto/Stock.de mass/MTP)
Mode nettoyage	Vous permet de nettoyer le capteur d'image.
Version	Affiche la version de l'appareil photo et de l'objectif.
Mode Démo	Active/Désactive l'affichage de la démonstration avec les films. (ON/OFF)
Rétablir défaut	Réinitialise les paramètres de l'appareil photo à leur valeur par défaut.
<b>Outils carte mémoire</b>	
Formater	Formate la carte mémoire.
N° de fichier	Sélectionne la méthode utilisée pour affecter des numéros de fichier aux images. (Série/Réinitialiser)
Nom du dossier	Sélectionne le format du nom du dossier. (Standard/Date)
Sél. dossier pr vue	Sélectionne le dossier d'enregistrement.

Création d'un dossier	Crée un nouveau dossier.
Récup. BD images	Répare la base de données des images dans lesquelles des incohérences sont détectées.
Afficher espace carte	Affiche le temps d'enregistrement restant pour les films et le nombre d'images enregistrables pour les images fixes sur la carte mémoire.
<b>Réglage Eye-Fi*</b>	
Réglages téléchargt.	Règle la fonction de téléchargement de l'appareil photo lorsqu'une carte Eye-Fi est utilisée. (ON/OFF)













- \* S'affiche lorsqu'une carte Eye-Fi (vendu séparément) est insérée dans l'appareil photo. N'utilisez pas une carte Eye-Fi insérée dans l'appareil photo lorsque vous êtes à bord d'un avion. Si une carte Eye-Fi est insérée dans l'appareil photo, réglez [Réglages téléchargt.] sur [OFF].  
Les cartes Eye-Fi peuvent uniquement être utilisées dans les pays/territoires où elles ont été achetées. Utilisez les cartes Eye-Fi en vous conformant aux lois du pays/territoire où vous avez acheté la carte.

## Fonctions disponibles pour chaque mode de prise de vue

Les fonctions que vous pouvez utiliser dépendent du mode de prise de vue sélectionné.

Dans le tableau ci-dessous, ✓ indique une fonction disponible. – indique que la fonction n'est pas disponible.

Les fonctions que vous ne pouvez pas utiliser sont grisées à l'écran.

Mode Pr. vue	Correction exposition	Retardateur	Prise d. v. en continu	Détection de visage	Effet de photo	
 (Auto intelligent)	–	✓	✓	✓	–	
 (Panor. par balayage)	✓	–	–	–	–	
 (Panorama 3D balayage)	✓	–	–	–	–	
 (Anti-flou de mv)	✓	–	–	✓	–	
SCN (Sélection scène)		–	✓	–	✓	–
		–	✓	✓	✓	–
		–	✓	–	✓	–
		–	✓	–	✓	–
		–	✓	–	✓	–
		–	✓	–	✓	–
		–	–	–	✓	–
		–	✓	–	✓	–
<b>P</b> (Programme Auto)	✓	✓	✓	✓	✓	
<b>A</b> (Priorité ouvert.)	✓	✓	✓	✓	✓	
<b>S</b> (Priorité vitesse)	✓	✓	✓	✓	✓	
<b>M</b> (Exposition manuelle)	–	✓	✓	✓	✓	

### Remarque

- Les fonctions disponibles peuvent être également limitées par des conditions autres que le mode de prise de vue.















## Modes du flash disponibles

Les modes de flash que vous pouvez utiliser dépendent du mode de prise de vue sélectionné.

Dans le tableau ci-dessous, ✓ indique une fonction disponible. – indique que la fonction n'est pas disponible.

Les modes de flash que vous ne pouvez pas utiliser sont grisés à l'écran.

Mode Pr. vue		Flash désactivé	Flash auto	Flash forcé	Sync. lente	Sync. arrière
 (Auto intelligent)		✓	✓	–	–	–
 (Panor. par balayage)		✓	–	–	–	–
 (Panorama 3D balayage)		✓	–	–	–	–
 (Anti-flou de mvt)		✓	–	–	–	–
<b>SCN</b> (Sélection scène)		✓	✓	✓	–	–
		✓	–	✓	–	–
		✓	✓	✓	–	–
		✓	–	✓	–	–
		✓	–	✓	–	–
		✓	–	–	–	–
		✓	–	–	–	–
		–	–	–	✓	–
<b>P</b> (Programme Auto)		–	–	✓	✓	✓
<b>A</b> (Priorité ouvert.)		–	–	✓	✓	✓
<b>S</b> (Priorité vitesse)		–	–	✓	✓	✓
<b>M</b> (Exposition manuelle)		–	–	✓	✓	✓

## Remarques

- Les modes de flash disponibles peuvent être également limités par des conditions autres que le mode de prise de vue.
- Même si vous sélectionnez un mode de flash que vous pouvez utiliser, le flash ne se déclenche pas s'il n'est pas levé.
- [Flash auto] peut être sélectionné lorsque [Mode Pr. vue] est réglé sur [Auto intelligent] ou certains modes de [Sélection scène] uniquement.

# Installation du logiciel

Pour utiliser des images enregistrées avec l'appareil photo, le logiciel suivant est fourni :

- « Sony Image Data Suite »
- « PMB » (Picture Motion Browser) (Windows uniquement)

## Remarques

- Connectez-vous en tant qu'administrateur.
- Si « PMB » a déjà été installé sur l'ordinateur, et que le numéro de la version précédemment installée de « PMB » est antérieure à celle de « PMB » présente sur le CD-ROM (fourni), installez « PMB » également depuis le CD-ROM (fourni).

## Windows

L'environnement matériel et logiciel suivant est recommandé pour l'utilisation du logiciel fourni et l'importation d'images via une connexion USB.

Système d'exploitation (préinstallé)	Microsoft Windows XP* SP3/Windows Vista** SP2/Windows 7 SP1
« PMB »	<b>Processeur :</b> Intel Pentium III 800 MHz ou plus (Pour la lecture/l'édition de films HD : Intel Core Duo 1,66 GHz ou plus, Intel Core 2 Duo 1,66 GHz ou plus, Intel Core 2 Duo 2,26 GHz ou plus (HD FX/HD FH), Intel Core 2 Duo 2,40 GHz ou plus (HD PS)) <b>Mémoire :</b> 512 Mo ou plus (Pour la lecture/l'édition de films HD : 1 Go ou plus) <b>Disque dur :</b> Espace disque requis pour l'installation—environ 500 Mo <b>Écran :</b> Résolution d'écran—1024 × 768 points ou plus
« Image Data Converter »	<b>Processeur/Mémoire :</b> Pentium 4 ou plus rapide/1 Go ou plus <b>Écran :</b> 1024 × 768 points ou plus

\* Les éditions 64 bits et Starter ne sont pas prises en charge. Windows Image Mastering API (IMAPI) Ver. 2.0 ou version ultérieure est nécessaire pour utiliser la fonction de création de disques.

\*\* L'édition Starter n'est pas prise en charge.

# 1 Mettez l'ordinateur sous tension et insérez le CD-ROM (fourni) dans le lecteur de CD-ROM.

L'écran du menu d'installation apparaît.

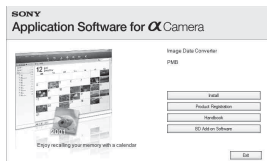

# 2 Cliquez sur [Installer].

- Assurez-vous que « Sony Image Data Suite » et « PMB » sont tous deux cochés, puis suivez les instructions à l'écran.
- Connectez l'appareil photo à l'ordinateur pendant la procédure en suivant les instructions à l'écran.
- Lorsque le message de confirmation de redémarrage apparaît, redémarrez l'ordinateur en procédant comme il est indiqué à l'écran.
- DirectX peut être installé selon l'environnement système de votre ordinateur.

# 3 Une fois l'installation terminée, retirez le CD-ROM.

Le logiciel est installé et des icônes de raccourci apparaissent sur le Bureau.

## ■ Macintosh

L'environnement matériel et logiciel suivant est recommandé pour l'utilisation du logiciel fourni et l'importation d'images via une connexion USB.

Système d'exploitation (préinstallé)	<b>Connexion USB :</b> Mac OS X (v10.3 à v10.6) <b>« Image Data Converter » :</b> Mac OS X v10.5/ Mac OS X v10.6 (Snow Leopard)
« Image Data Converter »	<b>Processeur :</b> processeurs Intel, tels que Intel Core Solo/ Core Duo/Core 2 Duo <b>Mémoire :</b> 1 Go ou plus recommandé. <b>Écran :</b> 1024 × 768 points ou plus

- 
- 1 Mettez votre Macintosh sous tension et insérez le CD-ROM (fourni) dans le lecteur de CD-ROM.

---

  - 2 Double-cliquez sur l'icône CD-ROM.

---

  - 3 Copiez le fichier [IDS\_INST.pkg] du dossier [MAC] sur l'icône du disque dur.

---

  - 4 Double-cliquez sur le fichier [IDS\_INST.pkg] dans le dossier de destination de copie.
    - Procédez comme indiqué à l'écran pour terminer l'installation.
- 

## Ce que vous pouvez faire avec le logiciel fourni

### ■ « PMB »

Avec « PMB », vous pouvez notamment :

- importer des images prises avec l'appareil et les afficher sur l'ordinateur.
- organiser les images, sur l'ordinateur, suivant un calendrier par date de prise de vue pour les visualiser.
- imprimer ou enregistrer des images fixes horodatées.

Pour plus d'informations sur « PMB », voir « Aide PMB ».

Pour ouvrir l'Aide, cliquez sur  (Aide PMB) qui s'affiche sur le Bureau après l'installation. Ou, depuis le menu Démarrer, cliquez sur [Démarrer] → [Tous les programmes] → [PMB] → [Aide PMB].

Informations d'assistance pour le logiciel « PMB » (en anglais uniquement) :  
<http://www.sony.co.jp/pmb-se/>

### **Remarque**

- « PMB » n'est pas compatible avec les ordinateurs Macintosh.

## ■ « Sony Image Data Suite »

Avec « Sony Image Data Suite », vous pouvez éditer des images enregistrées au format RAW en y apportant diverses corrections, comme la courbe de tonalité, la netteté.

Par ailleurs, vous pouvez afficher et comparer les images RAW/JPEG enregistrées avec cet appareil.

Pour plus d'informations sur « Image Data Converter », voir Aide.

Informations d'assistance pour le logiciel « Sony Image Data Suite » (en anglais uniquement) :

<http://www.sony.co.jp/ids-se/>



# Création d'un disque de films

Vous pouvez créer un disque à partir des films vue AVCHD qui ont été enregistrés avec cet appareil photo.

Les appareils de lecture peuvent varier selon le type de disque.

Sélectionnez la méthode qui correspond à votre lecteur de disques.

Nous vous présentons ici deux méthodes de création d'un disque de films : avec un ordinateur en utilisant « PMB », ou avec des appareils autres qu'un ordinateur, comme un graveur DVD.

Lecteur	Type de disque	Caractéristique
Appareils de lecture de Blu-ray Disc (lecteur Blu-ray Disc, PlayStation <sup>®</sup> 3, etc.)	 Blu-ray	Un Blu-ray Disc vous permet d'enregistrer des films en qualité d'image haute définition (HD) d'une durée plus importante que les disques DVD.
Appareils de lecture du format AVCHD (Sony lecteur Blu-ray Disc, PlayStation <sup>®</sup> 3, etc.)	 AVCHD	Les films en qualité d'image haute définition (HD) peuvent être enregistrés sur un support DVD, comme des disques DVD-R, pour créer un disque d'image haute définition (HD). Vous ne pouvez pas lire un disque de qualité d'image haute définition (HD) sur un lecteur DVD ordinaire.
Appareils de lecture de DVD ordinaires (lecteur DVD, ordinateurs équipés d'un lecteur DVD, etc.)	 STD	Des films de qualité d'image standard (STD) convertis à partir de films en haute définition (HD) peuvent être gravés sur un support DVD, comme des disques DVD-R, pour créer un disque d'image standard (STD).

## ■ Création d'un disque à l'aide d'un ordinateur

Vous pouvez importer des films vue AVCHD vers un ordinateur en utilisant « PMB » et créer un disque au format AVCHD ou un disque de qualité d'image standard (STD). Pour plus d'information sur la création d'un disque à l'aide de « PMB », voir « Aide PMB ».

### Remarques







- Pour créer un Blu-ray Disc, veuillez à installer [Logiciel Supplémentaire pour BD] à partir de l'écran d'installation de « PMB ».
- La PlayStation<sup>®</sup>3 peut ne pas être disponible dans certains pays ou certaines régions.

- Les films enregistrés avec le réglage [60p 28M(PS)/50p 28M(PS)] dans [Réglage d'enregistr.] sont convertis par « PMB » afin de créer un disque. Cette conversion peut prendre un certain temps. Par ailleurs, vous ne pouvez pas créer de disque avec la qualité d'image d'origine.
- Les films enregistrés avec le réglage [60i 24M(FX)/50i 24M(FX)]/[24p 24M(FX)/25p 24M(FX)] dans [Réglage d'enregistr.] sont convertis par « PMB » afin de créer un disque AVCHD. Cette conversion peut prendre un certain temps. Par ailleurs, vous ne pouvez pas créer de disque avec la qualité d'image d'origine. Si vous souhaitez conserver la qualité d'image d'origine, vous devez stocker vos films sur un Blu-ray Disc.
- Les « films vue AVCHD » sont des films qui ont été enregistrés en mode [AVCHD 60i/60p] ou [AVCHD 50i/50p] de [Format fichier].

## ■ Création d'un disque avec un appareil autre qu'un ordinateur

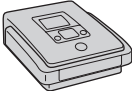
Vous pouvez créer un disque avec un graveur de Blu-ray Disc et un graveur de DVD.

Le type de disque que vous pouvez créer dépend de l'appareil utilisé.

Appareil		Type de disque
	Graveur de Blu-ray Disc : Pour créer un Blu-ray Disc ou DVD avec une qualité d'image standard (STD)	<b>Blu-ray</b> <b>STD</b> 
	Graveur de DVD autre que le DVDdirect Express : Pour créer un disque AVCHD ou DVD avec une qualité d'image standard (STD)	<b>AVCHD</b> <b>STD</b> 
	Enregistreur HDD, etc. : Pour créer un DVD avec une qualité d'image standard (STD)	<b>STD</b> 

### Remarques

- Pour plus d'informations sur la création d'un disque, référez-vous au mode d'emploi de l'appareil que vous utilisez.
- Si vous créez un disque en utilisant un DVDdirect Sony (graveur DVD), utilisez la fente de la carte mémoire du graveur DVD, on raccordez le graveur DVD via le port USB pour transférer les données.
- Si vous utilisez un DVDdirect Sony (graveur DVD), assurez-vous qu'il utilise la dernière version du micrologiciel.

Pour plus d'informations, rendez-vous sur l'URL suivante :  
<http://sony.storagesupport.com/>



# Vérification du nombre d'images enregistrables

Après avoir inséré une carte mémoire dans l'appareil et placé l'interrupteur d'alimentation sur ON, le nombre d'images pouvant être enregistrées (si vous continuez la prise de vue avec les réglages actuels) s'affiche sur l'écran LCD.

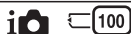

## Remarques

- Si « 0 » (le nombre d'images enregistrables) clignote en jaune, cela signifie que la carte mémoire est pleine. Remplacez la carte mémoire ou effacez des images de la carte mémoire actuelle (page 32).
- Si « NO CARD » (le nombre d'images enregistrables) clignote en jaune, cela signifie qu'il n'y a pas de carte mémoire insérée. Insérez une carte mémoire.

## ■ Nombre d'images fixes et temps de film pouvant être enregistrés sur une carte mémoire

### Images fixes

Le tableau ci-dessous indique le nombre approximatif d'images fixes pouvant être enregistrées sur une carte mémoire formatée avec cet appareil. Les valeurs sont définies par des tests utilisant des cartes mémoires Sony standard. Ces valeurs dépendent des conditions de prise de vue.

Taille image : L 16M

Ratio d'aspect : 3:2\*

(Unités : images)

Capacité \ Qualité	2 Go	4 Go	8 Go	16 Go	32 Go
Standard	410	820	1650	3300	6700
Fine	290	590	1150	2400	4800
RAW & JPEG	80	155	320	640	1250
RAW	105	215	440	880	1750

\* Lorsque [Ratio d'aspect] est réglé sur [16:9], vous pouvez enregistrer davantage d'images qu'indiqué dans le tableau ci-dessus (à l'exception de [RAW]).

## Films

Le tableau ci-dessous indique les temps d'enregistrement disponibles. Il s'agit des temps totaux pour tous les fichiers de film. L'enregistrement continu est possible pendant approximativement 29 minutes par enregistrement. La taille maximale d'un fichier de film MP4 est d'environ 2 Go.

(h (heure), m (minute))

Capacité Réglage d'enregistr.	2 Go	4 Go	8 Go	16 Go	32 Go
60i 24M(FX) 50i 24M(FX)	10 m	20 m	40 m	1 h 30 m	3 h
60i 17M(FH) 50i 17M(FH)	10 m	30 m	1 h	2 h	4 h 5 m
60p 28M(PS) 50p 28M(PS)	9 m	15 m	35 m	1 h 15 m	2 h 30 m
24p 24M(FX) 25p 24M(FX)	10 m	20 m	40 m	1 h 30 m	3 h
24p 17M(FH) 25p 17M(FH)	10 m	30 m	1 h	2 h	4 h 5 m
1440×1080 12M	20 m	40 m	1 h 20 m	2 h 45 m	5 h 30 m
VGA 3M	1 h 10 m	2 h 25 m	4 h 55 m	10 h	20 h

### Remarque

- Le temps d'enregistrement de films peut varier, car l'appareil photo est équipé du taux d'échantillonnage variable (VBR) qui règle automatiquement la qualité de l'image selon la scène de la prise de vue.

Lorsque vous enregistrez un sujet qui se déplace rapidement, l'image est plus nette, mais le temps d'enregistrement est plus court, car une grande quantité de mémoire est nécessaire pour l'enregistrement.

Le temps d'enregistrmt peut également varier selon les conditions de prise de vue, votre sujet ou le réglage de la qualité/taille de l'image.

## ■ Nombre d'images fixes pouvant être enregistrées lors de l'utilisation de la batterie

L'appareil photo peut enregistrer approximativement 430 images lorsque vous l'utilisez avec la batterie (fournie) pleinement chargée.

Notez que, dans certaines conditions d'utilisation, les nombres réels peuvent être inférieurs.

- Le nombre est calculé avec une batterie complètement chargée et dans les conditions suivantes :
  - À une température ambiante de 25° C (77 °F).
  - [Qualité] est réglé sur [Fine].
  - [Mode autofocus] est réglé sur [AF ponctuel].
  - prise de vue une fois toutes les 30 secondes.
  - Le flash (HVL-F7S) est déclenché une fois sur deux.
  - mise sous et hors tension toutes les dix fois.
  - En utilisant une batterie chargée pendant une heure après que le témoin CHARGE s'est éteint.
  - En utilisant Sony « Memory Stick PRO Duo » (vendu séparément).
- La méthode de mesure est basée sur la norme CIPA.  
(CIPA : Camera & Imaging Products Association)

# Liste des icônes sur l'écran LCD

Des icônes s'affichent à l'écran pour indiquer l'état de l'appareil photo. Vous pouvez modifier l'affichage à l'écran en utilisant DISP (Contenus d'affichage) à l'aide de la molette.

## En attente de prise de vue

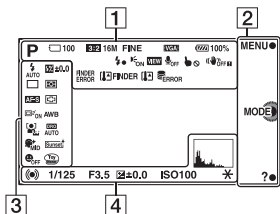

## Affichage graphique

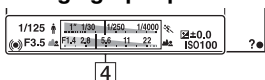

## Enregistrement d'un film

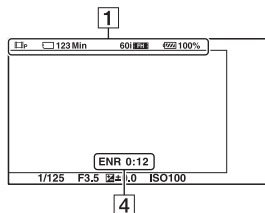

## Lecture

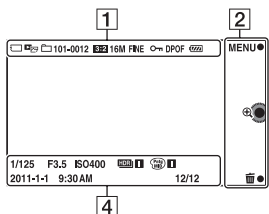

1

Affichage	Indication
	Mode Pr. vue
	Sélection de Scènes
	Reconnaissance de scène
<b>3:2</b> <b>16:9</b>	Ratio d'aspect des images fixes
<b>16M 14M 8.4M</b> <b>7.1M 4M 3.4M</b> <b>3D WIDE</b> <b>STD</b> <b>16:9</b>	Taille d'image des images fixes
<b>RAW RAW+J</b> <b>FINE STD</b>	Qualité d'image des images fixes
<b>100</b>	Nombre d'images fixes enregistrables

Affichage	Indication
<b>60i/50i</b> <b>FX</b> <b>60i/50i</b> <b>FH</b> <b>60p/50p</b> <b>PS</b> <b>24p/25p</b> <b>FX</b> <b>24p/25p</b> <b>FH</b>  	Mode d'enregistrement de films
  	Carte mémoire/ Télécharger
<b>123Min</b>	Temps enregistrable pour les films
<b>100 %</b>	Charge restante de la batterie
	Charge du flash en cours
	Illuminateur AF
	Affichage en direct
	Son non enregistré pendant l'enregistrement de films
	Fonction tactile désactivée
 	SteadyShot/ avertissement SteadyShot

Affichage	Indication
	Erreur de connexion du Viseur électronique (vendu séparément)
<b>FINDER</b> <b>FINDER</b>	Avertissement de surchauffe du Viseur électronique (vendu séparément)
	Avertissement de surchauffe
	Fichier de base de données plein/ Erreur du fichier de base de données
<b>MP4</b> <b>AVCHD</b>	Mode d'affichage
<b>101-0012</b>	Dossier de lecture – Numéro de fichier
	Protéger
<b>DPOF</b>	Ordre d'impression

**2**

Affichage	Indication
<b>MENU</b> ● <b>MODE</b> ● <b>?</b> ●	Touches souples



3

Affichage	Indication
	Mode Flash/ Réduction des yeux rouges
	Entraînement
<b>DMF AF-S</b> <b>AF-C MF</b>	Mode de mise au point
<b>±0.0</b>	Correction de flash
	Mode de mesure
	Mode de zone de mise au point
	Suivi d'objet
	Détection de visage
	Effet peau douce
<b>AWB</b> -1 0  +1  +2 <b>7500K</b> <b>A7 G7</b>	Balance des blancs
	Optimisateur Dynamique/HDR auto

Affichage	Indication
<b>Std.</b> <b>Vivid</b> <b>Port.</b> <b>Land.</b> <b>Sunset</b> <b>B/W</b>	Modes créatifs
	Effet de photo
	Témoin de sensibilité de la Détection de sourire

4

Affichage	Indication
	État de la mise au point
<b>1/125</b>	Vitesse d'obturation
<b>F3.5</b>	Valeur d'ouverture
<b>M/L</b> <b>±0.0</b>	Mesure manuelle
<b>±0.0</b> -3+ 2+ 1+ 0 1- 2- 3+	Correction exposition
<b>ISO400</b>	Sensibilité ISO
	Verrouillage AE
	Témoin de vitesse d'obturation
	Témoin d'ouverture

Affichage	Indication
<b>ENR 0:12</b>	Temps d'enregistrement du film (mn:s)
<b>2011-1-1 9:30AM</b>	Date/Heure d'enregistrement de l'image
<b>12/12</b>	Numéro de l'image/ Nombre d'images dans le mode d'affichage
<b>HDR</b> 	S'affiche lorsque le HDR n'a pas fonctionné sur l'image.
	S'affiche lorsque l'Effet de photo n'a pas fonctionné sur l'image.
	Histogramme

# En savoir plus sur l'appareil photo (Guide pratique de $\alpha$ )

« Guide pratique de  $\alpha$  », qui explique en détails comme utiliser l'appareil photo, est inclus sur le CD-ROM (fourni). Référez-vous-y pour des instructions en détails sur les nombreuses fonctions de l'appareil.

## ■ Pour les utilisateurs de Windows

---

- 1 Mettez l'ordinateur sous tension et insérez le CD-ROM (fourni) dans le lecteur de CD-ROM.
  - 2 Cliquez sur [Guide pratique].
  - 3 Cliquez sur [Installer].
  - 4 Démarrez « Guide pratique de  $\alpha$  » à partir du raccourci sur le Bureau.
- 

## ■ Pour les utilisateurs de Macintosh

---

- 1 Mettez l'ordinateur sous tension et insérez le CD-ROM (fourni) dans le lecteur de CD-ROM.
  - 2 Sélectionnez le dossier [Guide pratique] et copiez « Guide pratique.pdf » stocké dans le dossier [FR] sur votre ordinateur.
  - 3 Une fois la copie terminée, double-cliquez sur « Guide pratique.pdf ».
-



# Dépannage

En cas de problème avec l'appareil, essayez d'abord les solutions suivantes.

**1 Vérifiez les éléments des pages 81 à 85. Référez-vous également au « Guide pratique de  $\alpha$  » (PDF).**

**2 Retirez la batterie, patientez pendant environ une minute, puis insérez-la de nouveau et allumez l'appareil.**

**3 Réinitialisez les réglages (page 62).**

**4 Consultez votre revendeur Sony ou un centre de service après-vente Sony agréé.**

## Batterie et alimentation

### **Vous ne parvenez pas à installer la batterie.**

- Lorsque vous insérez la batterie, utilisez son extrémité pour pousser le levier de verrouillage (page 17).
- Utilisez uniquement une batterie NP-FW50. Assurez-vous que la batterie soit une NP-FW50.

### **L'indication de charge restante est incorrecte ou elle est suffisante, mais la batterie se décharge trop rapidement.**

- Ce phénomène se produit lorsque vous utilisez l'appareil dans un endroit très chaud ou très froid.
- La batterie est déchargée. Installez une batterie chargée (page 15).
- La batterie est usée. Remplacez-la par une neuve.

### **Impossible de mettre l'appareil sous tension.**

- Installez correctement la batterie (page 17).
- La batterie est déchargée. Installez une batterie chargée (page 15).
- La batterie est usée. Remplacez-la par une neuve.

### **L'appareil se met brusquement hors tension.**

- Lorsque l'appareil photo ou la batterie est trop chaude, l'appareil affiche un message d'avertissement et s'éteint automatiquement pour protéger l'appareil photo.

- Si vous n'utilisez pas l'appareil pendant une durée donnée, il passe en mode d'économie d'énergie. Pour quitter le mode d'économie d'énergie, effectuez une opération sur l'appareil comme enfoncer le déclencheur à mi-course, par exemple.

---

### **Le témoin CHARGE clignote lors de la charge de la batterie.**

- Utilisez uniquement une batterie NP-FW50. Assurez-vous que la batterie soit une NP-FW50.
- Lorsque vous chargez une batterie qui n'a pas été utilisée depuis longtemps, il se peut que le témoin CHARGE clignote.
- Le témoin CHARGE clignote de deux manières : rapidement (à environ 0,15 seconde d'intervalle) et lentement (à environ 1,5 secondes d'intervalle). Si elle clignote rapidement, retirez la batterie et insérez-la de nouveau fermement. Si le témoin CHARGE clignote de nouveau rapidement, cela suggère qu'il y a un problème avec la batterie. Un clignotement lent indique que la charge est suspendue car la température ambiante est en dehors de la gamme de températures adaptée pour la recharge de la batterie. Lorsque la température ambiante retourne dans la gamme de températures adaptée, la charge reprend et le témoin CHARGE s'allume fixement. Rechargez la batterie dans une température ambiante adaptée, comprise entre 10 °C et 30 °C (50 °F et 86 °F).

## **Prise de vue**

### **Rien ne s'affiche sur l'écran LCD lorsque l'appareil est allumé.**

- Si vous n'utilisez pas l'appareil pendant une durée donnée, il passe en mode d'économie d'énergie. Pour quitter le mode d'économie d'énergie, effectuez une opération sur l'appareil comme enfoncer le déclencheur à mi-course, par exemple.

---

### **L'obturateur ne se déclenche pas.**

- Vous utilisez une carte mémoire munie d'un taquet de protection en écriture et ce taquet est placé en position LOCK. Placez le taquet en position d'enregistrement.
- Vérifiez l'espace disponible sur la carte mémoire.
- La prise de vue n'est pas possible pendant la charge du flash.
- L'objectif n'est pas correctement monté. Montez l'objectif correctement (page 19).

---

### **L'enregistrement prend très longtemps.**

- La fonction de réduction de bruit est activée. Ceci n'est pas une anomalie.
- Vous effectuez la prise de vue en mode RAW. Un fichier de données RAW étant de grande taille, la prise de vue en mode RAW peut demander un certain temps.
- Le HDR auto est en train de traiter une image.

---

### L'image n'est pas nette.

- Le sujet est trop proche. Vérifiez la distance focale minimum de l'objectif.
- Vous effectuez la prise de vue en mode de mise au point manuelle. Réglez [Sélecteur AF/MF] sur [Autofocus].
- La lumière ambiante est insuffisante.
- Les sujets peuvent demander une mise au point spéciale. Utilisez la fonction [Spot flexible] ou la fonction de mise au point manuelle.

---

### Le flash ne fonctionne pas.

- Levez le flash (page 23).
- Le flash n'est pas correctement monté. Fixez de nouveau le flash (page 23).
- Vous ne pouvez pas utiliser de flash lorsque vous employez l'un des modes de prise de vue suivants :
  - [Bracket : conti.]
  - [Panor. par balayage]
  - [Panorama 3D balayage]
  - [Scène de nuit] et [Crépuscule sans trépied] en [Sélection scène]
  - [Anti-flou de mvt]
  - Enregistrement d'un film

---

### Des points blancs flous apparaissent sur les images prises au flash.

- Des particules (grains de poussière, pollène, etc.) dans l'air ont réfléchi la lumière du flash et sont visibles sur l'image. Ceci n'est pas une anomalie.

---

### Le flash met longtemps à se recharger.

- Le flash a fonctionné en rafale sur une courte période. Après un fonctionnement en rafale du flash, l'opération de recharge peut être ralentie pour empêcher le flash de surchauffer.

---

### L'image prise au flash est trop sombre.

- Si le sujet se trouve hors de la portée du flash (distance pouvant être atteinte par le flash), les images seront sombres car la lumière du flash n'atteint pas le sujet. Si la sensibilité ISO est modifiée, la portée du flash change également (page 49).

---

### L'horodatage est incorrect.

- Réglez correctement la date et l'heure (page 25).
- Le fuseau horaire sélectionné avec [Réglage zone] est différent du fuseau horaire réel. Réglez le fuseau horaire réel en sélectionnant MENU → [Réglage] → [Réglage zone].

---

## **La valeur d'ouverture et/ou la vitesse d'obturation clignotent lorsque vous enfoncez le déclencheur à mi-course.**

- Le sujet est trop clair ou trop sombre, et se trouve donc hors de la plage admissible de l'appareil. Effectuez un nouveau réglage.

---

## **L'image est blanchâtre (Tâche lumineuse).**

### **La lumière de l'image est floue (Image fantôme).**

- L'image a été prise avec une source d'éclairage intense et une lumière excessive a pénétré dans l'objectif. Lorsque vous utilisez un objectif zoom, fixez un pare-soleil.

---

## **Les coins de l'image sont trop sombres.**

- Si un filtre ou un pare-soleil est utilisé, retirez-le et recommencez la prise de vue. Si le filtre est trop épais ou si le pare-soleil est mal fixé, ils peuvent être partiellement visibles sur l'image. Les propriétés optiques de certains objectifs peuvent faire paraître la périphérie de l'image trop sombre (éclairage insuffisant). Vous pouvez compenser ce phénomène avec [Comp. objectif : Dégradé].

---

## **Les yeux du sujet sont rouges.**

- Activez la fonction Réduction des yeux rouges.
- Approchez-vous du sujet et prenez-le au flash dans les limites de la portée du flash (page 49).

---

## **Des points apparaissent et restent sur l'écran LCD.**

- Ceci n'est pas une anomalie. Ces points ne sont pas enregistrés (page 86).

---

## **L'image est floue.**

- L'image a été prise dans un endroit sombre sans flash avec pour conséquence un bougé. Nous vous recommandons d'utiliser un trépied ou le flash (page 23). [Crépuscule sans trépied] dans [Sélection scène] (page 45) et [Anti-flou de mvt] (page 45) sont également efficaces pour réduire le flou.

---

## **La valeur d'exposition clignote sur l'écran LCD.**

- Le sujet est trop clair ou trop sombre pour la plage de mesure de l'appareil.

## Visualisation d'images

### **Les images ne peuvent pas être lues.**

- Le nom de dossier/fichier a été changé sur l'ordinateur.
- Si un fichier d'image a été édité sur un ordinateur ou pris avec un modèle d'appareil différent du vôtre, il n'est pas garanti que vous pourrez le visualiser sur votre appareil.
- L'appareil est en mode USB. Supprimez la connexion USB.

# Précautions

## À propos des fonctions disponibles sur l'appareil photo

- Votre appareil photo est compatible 1080 60i ou 1080 50i. Pour vérifier si votre appareil photo est compatible 1080 60i ou 1080 50i, recherchez les marques suivantes sur le dessous de l'appareil.  
Appareil compatible 1080 60i : 60i  
Appareil compatible 1080 50i : 50i
- Cet appareil photo peut enregistrer des films dans le mode 1080 60p/50p. À l'inverse des films traditionnels qui sont enregistrés avec un système de balayage entrelacé, les films 1080 60p/50p sont enregistrés avec un système de balayage progressif.  
L'utilisation d'un système de balayage progressif augmente la résolution et vous permet d'enregistrer des films plus fluides et plus réalistes.
- Certaines personnes peuvent éprouver un malaise (comme de la fatigue oculaire, de la fatigue ou des nausées) pendant le visionnement d'images 3D enregistrées avec l'appareil photo et lues sur des moniteurs compatibles 3D. Nous recommandons à tous les utilisateurs de faire régulièrement des pauses pendant le visionnement d'images 3D. La durée et la fréquence des pauses nécessaires varient d'une personne à l'autre. Vous devez décider ce

qui vous convient le mieux. En cas de malaise, cessez de visionner les images 3D et consultez un médecin si vous pensez que cela est nécessaire. Consultez également le mode d'emploi de l'appareil raccordé ou du logiciel utilisé avec l'appareil photo. La vision des jeunes enfants (en particulier ceux de moins de 6 ans) est en plein développement. Consultez un médecin (un pédiatre ou un ophtalmologiste, par exemple) avant de laisser de jeunes enfants visionner des images 3D. Les adultes doivent surveiller les jeunes enfants pour s'assurer qu'ils suivent les recommandations ci-dessus.

## À propos de l'écran LCD et de l'objectif

- L'écran LCD a été fabriqué avec une technologie de très haute précision et plus de 99,99 % de pixels sont opérationnels. Il peut toutefois comporter quelques minuscules points noirs et/ou lumineux (de couleur blanche, rouge, bleue ou verte) visibles en permanence sur l'écran LCD. Ces points sont normaux pour ce procédé de fabrication et n'affectent aucunement l'image.

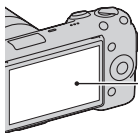

Points noirs,  
blancs,  
rouges, bleus  
et verts

- Ne maintenez pas l'appareil en tenant l'écran LCD.
- Un aimant est fixé à l'arrière de l'écran LCD. Ne placez pas d'objets affectés par des champs magnétiques, comme une disquette ou une carte de crédit, entre l'écran LCD et le corps de l'appareil.

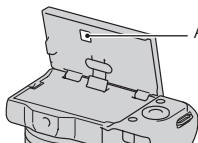

Aimant

- Les images peuvent laisser une traînée sur l'écran LCD dans un endroit froid. Ceci n'est pas une anomalie. Lorsque vous allumez l'appareil dans un endroit froid, il se peut que l'écran LCD soit temporairement sombre.
- N'exercez aucune pression sur l'écran LCD. Ceci pourrait décolorer l'écran et provoquer un dysfonctionnement.
- N'exposez pas l'appareil aux rayons directs du soleil. Les rayons du soleil pourraient se focaliser sur un objet à proximité et provoquer un incendie. Si vous devez placer l'appareil en plein soleil, fixez le capuchon d'objectif avant.

## À propos de l'utilisation des objectifs et accessoires

Nous vous recommandons d'utiliser des objectifs/accessoires Sony conçus pour répondre aux caractéristiques de cet appareil photo. L'utilisation des produits d'autres fabricants peut provoquer des problèmes avec l'appareil photo, qui pourrait ne pas fonctionner à sa complète capacité, voire des accidents ou dysfonctionnements.

## À propos de la Connectique pour accessoires 2

Placez l'interrupteur d'alimentation de l'appareil photo sur OFF avant de fixer un accessoire, comme le flash, sur la Connectique pour accessoires 2 ou de l'en retirer. Lorsque vous fixez un accessoire, insérez-le complètement dans la Connectique pour accessoires 2 et serrez la vis. Assurez-vous que l'accessoire est fermement fixé à l'appareil photo.

## N'utilisez/ne rangez pas l'appareil dans les endroits suivants

- Endroits très chauds, très secs ou très humides  
Dans des endroits tels qu'un véhicule stationné en plein soleil, le boîtier de l'appareil peut se déformer et ceci peut provoquer un dysfonctionnement.
- En plein soleil ou près d'une source de chaleur  
Le boîtier de l'appareil risquerait de se décolorer ou se déformer et ceci pourrait provoquer un dysfonctionnement.

- Endroits soumis à des vibrations oscillantes
- Proximité d'un champ magnétique puissant
- Endroits sablonneux ou poussiéreux  
Veillez à ce que du sable ou de la poussière ne pénètre pas dans l'appareil. Ceci risquerait d'entraîner un dysfonctionnement de l'appareil pouvant dans certains cas être irréparable.

### **À propos de la poignée**

La poignée est recouverte d'un revêtement spécial. Il risque d'être décoloré s'il est frotté avec un tissu de couleur sombre, du cuir, etc.

### **A propos du stockage**

Fixez toujours le capuchon d'objectif avant lorsque vous n'utilisez pas l'appareil.

### **À propos de la température de l'appareil photo**

En cas d'utilisation continue, votre appareil photo et la batterie peuvent chauffer, mais il ne s'agit pas d'un dysfonctionnement.

### **Températures de fonctionnement**

Votre appareil est conçu pour une utilisation dans des températures comprises entre 0°C et 40°C (32 °F et 104 °F). Il n'est pas recommandé de vous livrer à des prises de vue en dehors de cette plage de températures.

### **Condensation d'humidité**

Si vous déplacez directement l'appareil d'un endroit froid à un endroit chaud, de l'humidité peut se condenser à l'intérieur ou à l'extérieur de l'appareil. Cette condensation pourrait provoquer un dysfonctionnement de l'appareil.

#### **Comment prévenir la condensation d'humidité**

Lorsque vous déplacez l'appareil d'un endroit froid à un endroit chaud, enfermez-le dans un sac en plastique et laissez-le s'adapter aux conditions ambiantes pendant une heure environ.

#### **En cas de condensation d'humidité**

Mettez l'appareil hors tension et attendez environ une heure pour permettre à l'humidité de s'évaporer. Si vous essayez de l'utiliser alors qu'il y a encore de l'humidité dans l'objectif, les images risquent de ne pas être nettes.

### **Batterie interne rechargeable**

Cet appareil comporte une batterie interne rechargeable pour la conservation de la date, de l'heure et des autres réglages lorsque l'appareil est allumé ou éteint, qu'une batterie soit installée ou non. La batterie rechargeable se recharge continuellement tant que vous utilisez l'appareil. Si vous n'utilisez l'appareil que pendant de courtes périodes, elle se décharge progressivement, et si vous ne l'utilisez pas pendant environ trois mois, elle se décharge



complètement. Rechargez alors cette batterie rechargeable avant d'utiliser l'appareil. Lorsque cette batterie rechargeable n'est pas chargée, vous pouvez utiliser l'appareil, mais vous ne pouvez pas effectuer l'horodatage. Si l'appareil réinitialise les réglages à leurs valeurs par défaut à chaque fois que vous rechargez la batterie, il est possible que la batterie interne rechargeable soit morte. Consultez votre revendeur Sony ou un centre de service après-vente Sony agréé.

### **Méthode de charge de la batterie interne rechargeable**

Insérez une batterie chargée dans l'appareil ou branchez l'appareil à une prise murale à l'aide de l'adaptateur secteur (vendu séparément), puis laissez l'appareil pendant au moins 24 heures sans l'allumer.

### **À propos des cartes mémoire**

Ne collez pas d'étiquette, etc. sur la carte mémoire, ni sur un adaptateur de carte mémoire. Cela pourrait provoquer un dysfonctionnement.

### **À propos de l'enregistrement/de la lecture**

- Lorsque vous utilisez une carte mémoire pour la première fois avec cet appareil photo, nous vous recommandons de la formater en utilisant l'appareil pour obtenir une performance plus stable de la carte mémoire avant toute prise de vue. Notez que le formatage efface définitivement toutes les données

de la carte mémoire, et elles ne peuvent pas être récupérées. Sauvegardez vos données précieuses sur un ordinateur, etc.

- Si vous enregistrez et supprimez régulièrement des images, une fragmentation des données peut se produire sur la carte mémoire. Il est possible que les films ne puissent pas être sauvegardés ou enregistrés. Dans ce cas, enregistrez vos images sur un ordinateur ou un autre support de stockage, puis formatez la carte mémoire.
- Dans le cas où l'enregistrement ou la lecture serait impossible en raison d'un dysfonctionnement de l'appareil ou d'une anomalie de la carte mémoire, etc., ceci ne pourra donner lieu à une indemnisation.
- Pour ne pas risquer de perdre vos images, copiez toujours les données sur un autre support d'enregistrement (copie de sauvegarde).
- Avant d'enregistrer des événements importants, effectuez un test de prise de vue afin de vous assurer que l'appareil fonctionne correctement.
- Cet appareil n'est ni étanche à la poussière, ni étanche aux projections liquides, ni étanche à l'eau.
- Ne dirigez pas l'appareil vers le soleil ou une autre lumière brillante. Cela pourrait également entraîner un dysfonctionnement de l'appareil.
- Ne regardez pas le soleil ou une forte lumière à travers l'objectif retiré. Vous risqueriez de vous

abîmer les yeux de manière irréversible. Cela pourrait également entraîner un dysfonctionnement de l'appareil.

- N'utilisez pas l'appareil près de sources de fortes ondes radioélectriques ou de radiations. L'appareil risquerait de ne pas pouvoir enregistrer ou lire correctement.
- Une utilisation de l'appareil dans des endroits où il y a du sable ou poussiéreux peut provoquer des dysfonctionnements.
- Si vous constatez une condensation d'humidité, remédiez-y avant d'utiliser l'appareil (page 88).
- Ne secouez pas et ne heurtez pas l'appareil. Ceci pourrait non seulement provoquer des dysfonctionnements et empêcher l'enregistrement des images, mais aussi rendre la carte mémoire inutilisable ou provoquer une détérioration ou une perte des données d'image.
- Nettoyez la surface du flash avec un tissu doux. La chaleur de l'émission du flash peut provoquer une fixation de poussière à la surface du flash, et générer ainsi de la fumée ou une forte chaleur.
- Gardez toujours l'appareil, les accessoires fournis, etc. hors de portée des enfants. Un enfant pourrait avaler une carte mémoire, etc. En cas de problème de ce genre, consultez immédiatement un médecin.

## À propos des images RAW

Pour afficher des images RAW enregistrées avec l'appareil photo, « Image Data Converter » sur le CD-ROM (fourni) est nécessaire. Si vous ne prévoyez pas de modifier les images que vous enregistrez, nous vous recommandons d'effectuer les prises de vue en utilisant le format JPEG.

## Remarques lors de la lecture de films sur d'autres appareils

- Cet appareil utilise MPEG-4 AVC/H.264 High Profile pour l'enregistrement au format AVCHD. Les films enregistrés avec cet appareil au format AVCHD ne peuvent pas être lus sur les appareils suivants.
  - Les autres appareils compatibles avec le format AVCHD qui ne prennent pas en charge le Profil élevé
  - Les appareils qui ne sont pas compatibles avec le format AVCHD
- Cet appareil utilise MPEG-4 AVC/H.264 Main Profile pour l'enregistrement au format MP4. C'est pourquoi les films enregistrés avec cet appareil au format MP4 ne peuvent pas être lus sur des appareils qui ne prennent pas en charge le MPEG-4 AVC/H.264.
- Les disques enregistrés en qualité d'image HD (haute définition) peuvent uniquement être lus sur des appareils compatibles AVCHD. Les lecteurs et graveurs basés sur DVD ne peuvent pas lire

les disques de qualité d'image HD, car ils ne sont pas compatibles avec le format AVCHD. Par ailleurs, il est possible que les lecteurs ou graveurs DVD rencontrent des problèmes pour éjecter les disques de qualité d'image HD.

- Les films 1080 60p/50p peuvent uniquement être lus sur des appareils compatibles.

### **Avertissement sur les droits d'auteur**

Les émissions de télévision, films, cassettes vidéo et autres œuvres peuvent être protégés par des droits d'auteur. L'enregistrement non autorisé de telles œuvres peut constituer une infraction à la loi sur les droits d'auteur.

### **Images utilisées dans ce manuel**

Les photos utilisées comme exemple dans ce manuel sont des images reproduites et non des photos réelles prises avec cet appareil.

### **À propos des spécifications techniques décrites dans ce mode d'emploi**

Les données indiquées pour les performances et les spécifications sont définies dans les conditions suivantes, sauf mention contraire dans ce mode d'emploi : à une température ambiante de 25°C (77 °F), et en utilisant une batterie chargée pendant une heure après que le témoin CHARGE s'est éteint.

# Spécifications

## Appareil photo

### [Système]

Type d'appareil : Appareil photo à objectif interchangeable

Objectif : objectif Monture E

### [Capteur d'image]

Capteur d'image : capteur d'image CMOS 23,5 × 15,6 mm (format APS-C)

Nombre total de pixels du capteur d'image : environ 16 700 000 pixels

Nombre de pixels efficaces de l'appareil : environ 16 100 000 pixels

### [Anti-poussière]

Système : revêtement de protection antistatique sur le filtre passe-bas et mécanisme de vibration ultrasonique

### [Système de mise au point automatique]

Système : système de détection de contraste

Plage de sensibilité : EV0 à EV20 (en conversion ISO 100 avec un objectif F2,8)

### [Contrôle de l'exposition]

Méthode de mesure : 1 200 segments mesurés par le capteur d'image

Plage de mesure : EV0 à EV20 (en conversion ISO 100 avec un objectif F2,8)

Sensibilité ISO (indice de lumination recommandé) : Auto, ISO 100 à 25600

Correction d'exposition : ±3,0 EV (par incréments de 1/3 EV)

### [Obturateur]

Type : type plan focal, vertical-transversal, contrôlé électroniquement

Plage de vitesse d'obturation : 1/4000 secondes à 30 secondes, BULB, (par incréments de 1/3 EV)

Vitesse de synch. du flash : 1/160 seconde

### [Support d'enregistrement]

« Memory Stick PRO Duo », carte SD

### [Écran LCD]

Écran LCD : entraînement TFT 7,5 cm (type 3,0)

Nombre total de points : 921 600 points (640 × 3 (RVB) × 480)

### [Connexions entrée/sortie]

USB : miniB

HDMI : mini-prise HDMI de type C

### [Alimentation]

Batterie utilisée : Batterie rechargeable NP-FW50

### [Divers]

Exif Print : compatible

PRINT Image Matching III : compatible

Dimensions (norme CIPA) :

Environ 110,8 × 58,8 × 38,2 mm (4 3/8 × 2 3/8 × 1 9/16 pouces) (L/H/P)

Poids (norme CIPA) :

Environ 269 g (9,5 oz) (batterie et « Memory Stick PRO Duo » inclus)

Environ 210 g (7,4 oz) (appareil seul)

Plage de températures de fonctionnement : 0°C à 40°C (32°F à 104°F)

Format de fichier :

Image fixe : compatible JPEG (DCF v. 2.0, Exif v. 2.3, MPF Baseline), compatible DPOF  
Images fixes 3D : compatible MPO (MPF Extended (Disparity Image))  
Film (Vue AVCHD) :

format AVCHD (1080 60p ou 1080 50p, format propriétaire)

Vidéo : MPEG-4 AVC/H.264

Audio : Dolby Digital 2ch

Dolby Digital Stereo Creator

• Fabriqué sous licence de Dolby Laboratories.

Film (Vue MP4) : format MP4

Vidéo : MPEG-4 AVC/H.264

Audio : MPEG-4 AAC-LC  
2 canaux

Communication USB : Hi-Speed USB (USB 2.0)

## Flash HVL-F7S

Nombre guide du flash : GN 7  
(en mètres, à ISO 100)

Temps de rechargement : environ 4 secondes

Portée du flash : couverture d'un objectif 16 mm (longueur focale indiquée par l'objectif)

Compensation du flash :  $\pm 2,0$  EV (par incréments de 1/3 EV)

Dimensions (norme CIPA) :  
environ 35,9 × 23,8 × 42,7 mm  
(1 7/16 × 15/16 × 1 11/16 pouces)  
(L/H/P)

Poids : environ 20,4 g (0,8 oz)

## Chargeur de batterie BC-VW1

Tension d'entrée : 100 V à 240 V CA,  
50 Hz/60 Hz, 4,2 W

Tension de sortie : CC 8,4 V, 0,28 A

Plage de températures de fonctionnement : 0°C à 40°C (32°F à 104°F)

Plage de températures de stockage :  
-20°C à +60°C (-4°F à +140°F)

Dimensions maximum :  
environ 63 × 95 × 32 mm (2 1/2 ×  
3 3/4 × 1 5/16 pouces) (L/H/P)

Poids : environ 85 g (3 oz)

## Batterie rechargeable NP-FW50

Batterie utilisée : batterie au lithium-ion

Tension maximum : CC 8,4 V

Tension nominale : CC 7,2 V

Tension de charge maximale : CC 8,4 V

Courant de charge maximal : 1,02 A

Capacité : Typique 7,7 Wh  
(1 080 mAh)

Minimum 7,3 Wh (1 020 mAh)

Dimensions maximum :  
environ 31,8 × 18,5 × 45 mm  
(1 5/16 × 3/4 × 1 13/16 pouces)  
(L/H/P)

Poids : environ 57 g (2,1 oz)

## Objectif

Objectif	Objectif focale fixe E16 mm	Objectif zoom E18 – 55 mm	Objectif zoom E55 – 210 mm
Appareil photo	NEX-5ND	NEX-5ND/5NK/ 5NY	NEX-5NY
Focale équivalente en format 35 mm <sup>1)</sup> (mm)	24	27 - 82,5	82,5 - 315
Éléments-groupes de lentilles	5-5	9-11	9-13
Angle de champ <sup>1)</sup>	83°	76° - 29°	28,2° - 7,8°
Distance minimale de mise au point <sup>2)</sup> (m (pieds))	0,24 (0,79)	0,25 (0,82)	1,0 (3,28)
Grossissement maximal (x)	0,078	0,3	0,225
f-stop minimal	f/22	f/22 - f/32	f/22 - f/32
Diamètre d'objectif (mm)	49	49	49
Dimensions (diamètre maximal x hauteur) (mm (po.))	62,0 x 22,5 (2 1/2 x 29/32)	62,0 x 60,0 (2 1/2 x 2 3/8)	63,8 x 108 (2 5/8 x 4 3/8)
Poids (g (oz))	67 (2,4)	194 (6,8)	345 (12,2)
Effet de la correction <sup>3)</sup>	- <sup>4)</sup>	Environ 4 paliers	Environ 4 paliers

1) Les valeurs de longueur focale à équivalent 35 mm et d'angle de vue sont basés sur les appareils photo numériques équipés d'un capteur d'image taillé APS-C.

2) Le Minimum pour la mise au point est la distance la plus courte du capteur d'image jusqu'au sujet.

3) Vitesse d'obturation (varie selon les conditions de prise de vue).

4) La fonction Antibougé optique n'est pas disponible.

La conception et les spécifications sont sujets à des modifications sans avertissement.

## À propos de la longueur focale

L'angle d'image de cet appareil est plus étroit que celui d'un appareil photo à pellicule au format 35 mm. Vous pouvez trouver l'équivalent approximatif de la longueur focale d'un appareil au format 35 mm, et effectuer des prises de vue avec le même angle d'image, en augmentant de moitié la longueur focale de votre objectif. Par exemple, lorsque vous utilisez un objectif 50 mm, vous pouvez obtenir un équivalent approximatif d'un objectif 75 mm d'un appareil 35 mm.

## À propos de la compatibilité des données d'image

- Cet appareil photo se conforme à la norme universelle DCF (Design rule for Camera File system) établie par la JEITA (Japan Electronics and Information Technology Industries Association).
- Nous ne pouvons garantir la lecture sur d'autres équipements d'images enregistrées avec votre appareil photo, pas plus que la lecture sur votre appareil d'images enregistrées ou modifiées avec d'autres équipements.

## Marques

- **α** est une marque commerciale de Sony Corporation.
- « Memory Stick », , « Memory Stick PRO », **MEMORY STICK PRO**, « Memory Stick Duo », **MEMORY STICK DUO**, « Memory Stick PRO Duo », **MEMORY STICK PRO DUO**, « Memory Stick PRO-HG Duo », **MEMORY STICK PRO-HG DUO**, « Memory Stick Micro »,

« MagicGate » et **MAGICGATE** sont des marques commerciales de Sony Corporation.

- « InfoLITHIUM » est une marque commerciale de Sony Corporation.
- « PhotoTV HD » est une marque commerciale de Sony Corporation.
- DVDirect est une marque commerciale de Sony Corporation.
- Blu-ray Disc™ et Blu-ray™ sont des marques commerciales de Blu-ray Disc Association.
- « AVCHD » et le logo de « AVCHD » sont des marques commerciales de Panasonic Corporation et Sony Corporation.
- Dolby et le symbole double-D sont des marques commerciales de Dolby Laboratories.
- Microsoft, Windows et Windows Vista sont soit des marques déposées soit des marques commerciales de Microsoft Corporation aux États-Unis ou dans d'autres pays.
- HDMI, le logo HDMI et High-Definition Multimedia Interface sont des marques commerciales ou des marques déposées de HDMI Licensing LLC.
- Macintosh et Mac OS sont des marques commerciales ou des marques déposées d'Apple Inc.
- PowerPC est une marque déposée d'IBM Corporation aux États-Unis.
- Intel, Intel Core et Pentium sont des marques commerciales ou des marques déposées d'Intel Corporation.
- Le logo de SDXC est une marque commerciale de SD-3C, LLC.
- Eye-Fi est une marque commerciale de Eye-Fi Inc.
- MultiMediaCard est une marque commerciale de MultiMediaCard Association.

- «  » et « PlayStation » sont des marques déposées de Sony Computer Entertainment Inc..
- Adobe est une marque déposée ou une marque d'Adobe Systems Incorporated aux États-Unis ou dans d'autres pays.
- Les noms de système et de produit utilisés dans ce manuel sont généralement des marques ou des marques déposées de leurs créateurs ou fabricants respectifs. Notez cependant que les marques <sup>TM</sup> ou ® ne sont pas toujours utilisées dans ce manuel.



- Profitez encore plus de votre PlayStation 3 en téléchargeant l'application pour PlayStation 3 à partir du PlayStation Store (où disponible.)
- L'application pour PlayStation 3 nécessite un compte PlayStation Network et un téléchargement de l'application. Accessible dans les zones où PlayStation Store est disponible.





# Index

## A

Activités sportives .....	45
Affichage 3D .....	54
Affichage instantané .....	60
Affichage lecture .....	62
Affichage Live View .....	60
Afficher espace carte .....	63
Agrandir .....	52
Aide MF .....	60
Anti-flou de mvnt .....	45
Auto intelligent .....	44

## B

Bal. des blancs .....	58
Batterie .....	15
Bip .....	61
Bouton DISP (Ecran) .....	57

## C

Carte mémoire .....	21
COMMANDE HDMI .....	62
Comp. obj. : Aber. chr. ....	61
Comp. obj. : Distorsion .....	61
Comp. objectif : Dégradé .....	61
Condensation d'humidité .....	88
Connexion USB .....	62
Conseils pour la prise de vue .....	37
Conseils pr prise vue .....	56
Contenus d'affichage .....	43
Contrôle du floutage d'arrière-plan .....	39
Correct.flash .....	58
Correction exposition .....	41
Couleur affich. ....	62
Couleur d'intensification .....	60
Création d'un disque de films .....	71
Création d'un dossier .....	63
Créativité photo .....	38
Crépuscule .....	45
Crépuscule sans trépied .....	45

## D

Déc sans obj. ....	60
Démarrer menu .....	61
Détec. de sourire .....	56
Détection de visage .....	56
Diaporama .....	59
DVD .....	72

## E

Éco d'énergie .....	62
Écran du viseur (DISP) .....	57
Écran guide aide .....	62
Ecran LCD (DISP) .....	57
Effet de photo .....	40, 58
Effet peau douce .....	56
Enreg. le son du film .....	61
Enregistrement visage .....	56
Entraînement .....	56
Espace colorim. ....	60
Exposition manuelle .....	44
Eye-Start AF .....	60

## F

Film .....	29
Flash .....	23
Flash forcé .....	48
Fonctionnement tactile .....	61
Format fichier .....	58
Formater .....	62

## G

Guide pratique .....	80
Guides d'aide .....	37

## H

Heure Aide MF .....	60
---------------------	----

## I

Icônes .....	76
Illuminateur AF .....	59

Image large .....	62
Index d'images.....	53
Installation .....	67
ISO .....	58

## L

Langue .....	61
Lecture .....	30
Lecture de défilement .....	46
Lecture sur un téléviseur.....	54
Logiciel .....	67
Luminosité du viseur .....	62
Luminosité LCD .....	62

## M

Macintosh .....	68
Macro .....	45
Menu .....	55
Microréglage AF.....	61
Mode autofocus .....	56
Mode d'affichage.....	59
Mode de mesure.....	58
Mode Démo .....	62
Mode Flash .....	48
Mode nettoyage .....	62
Mode Pr. vue.....	44
Mode Visualisation.....	59
Modes créatifs.....	58
Molette de commande.....	33

## N

Niveau d'intensification.....	60
N° de fichier .....	62
Nom du dossier .....	62

## O

Objectif .....	19
Obturat. à rideaux avant.....	60
Opti Dyna/HDR auto .....	58
Ordinateur .....	67
Orientat. panorama .....	57

## P

Panor. par balayage .....	46
Panorama.....	46
Panorama 3D balayage.....	46
Paysage.....	45
Pivoter .....	59
PMB .....	69
Portrait.....	45
Portrait de nuit.....	45
Priorité ouvert.....	47
Priorité vitesse.....	47
Prise d. v. en continu.....	42
Prise d'images fixes .....	27
Programme Auto .....	44
Protéger .....	59

## Q

Quadrillage.....	60
Qualité .....	57

## R

Rafale prior. Vit. ....	43
Ratio d'aspect.....	57
RB ISO élevée.....	61
RB Pose longue .....	61
Récup. BD images.....	63
Réd. yeux rouges.....	59
Réduction bruit vent.....	61
Rég. date/heure.....	61
Régl. FINDER/LCD.....	60
Réglage.....	59
Réglage d'enregistr. ....	58
Réglage de l'horloge .....	25
Réglage Eye-Fi.....	63
Réglage zone .....	61
Réglages du volume .....	59
Réglages téléchargt. ....	63
Réglages touche perso .....	61
Résolution HDMI.....	62
Rétablir défaut.....	62
Retardateur .....	41
Retardateur (Cont.).....	42

## **S**

Scène de nuit.....	45
Sél. dossier pr vue.....	62
Sélecteur AF/MF .....	56
Sélection scène.....	45
Sony Image Data Suite .....	70
Spécifications.....	92
Spécifier impression .....	59
SteadyShot .....	60
Suivi d'objet.....	56
Supprimer .....	32

## **T**

Taille d'image.....	49
Temps de charge .....	15
Touches souples.....	34

## **V**

Version.....	62
--------------	----

## **W**

Windows .....	67
---------------	----

## **Z**

Zone d'autofocus .....	56
Zoom de lecture .....	52
Zoom num.précis. ....	56

**AVVERTENZA**

Per ridurre il pericolo di incendi o scosse elettriche, non esporre l'apparecchio alla pioggia o all'umidità.

# **ISTRUZIONI IMPORTANTI PER LA SICUREZZA**

## **-SALVARE QUESTE ISTRUZIONI**

### **PERICOLO**

## **PER RIDURRE IL RISCHIO DI INCENDI O SCOSSE ELETTRICHE, SEGUIRE ATTENTAMENTE QUESTE ISTRUZIONI**

Se la forma della spina non si adatta alla presa di corrente, usare un adattatore accessorio per spina con la configurazione corretta per la presa di corrente.

**AVVERTENZA****| Batteria**

Se trattato in modo improprio, è possibile che il blocco batteria esploda, causi incendi o provochi bruciature causate da sostanze chimiche. Attenersi alle precauzioni riportate di seguito.

- Non smontare il prodotto.
- Non danneggiare o esporre il blocco batteria a scosse o urti eccessivi, ad esempio non schiacciarlo con un martello, non lasciarlo cadere o calpestarlo.
- Non cortocircuitare o lasciare che eventuali oggetti metallici entrino in contatto con i terminali della batteria.
- Non esporre a temperature elevate superiore a 60 °C, ad esempio alla luce solare diretta o all'interno di un'auto parcheggiata al sole.
- Non bruciare o gettare nel fuoco.
- Non utilizzare pile agli ioni di litio danneggiate o con perdite di elettrolita.
- Assicurarsi di caricare il blocco batteria con un caricabatterie originale Sony o un dispositivo in grado di caricare il blocco batteria stesso.
- Conservare il blocco batteria lontano dalla portata dei bambini.
- Non bagnare il blocco batteria.
- Sostituirlo esclusivamente con un blocco batteria dello stesso tipo o di tipo equivalente consigliato da Sony.
- Smaltire i blocchi batteria il prima possibile come descritto nelle istruzioni.

## Caricabatterie

Anche se la spia CHARGE non è accesa, il caricabatterie non è scollegato dalla rete di alimentazione CA per tutto il tempo che è collegato alla presa a muro. Se si verifica qualche problema durante l'uso del caricabatterie, disattivare immediatamente l'alimentazione scollegando la spina dalla presa a muro.

Il cavo di alimentazione, se in dotazione, è progettato specificatamente solo per l'uso con questa fotocamera e non deve essere usato con altre apparecchiature elettriche.

## Attenzione per i clienti in Europa

### Avviso per i clienti residenti nei paesi che applicano le direttive UE

Questo prodotto è realizzato da Sony Corporation, 1-7-1 Konan Minato-ku Tokyo, 108-0075 Giappone. Il Rappresentante autorizzato per la conformità alle direttive EMC e per la sicurezza dei prodotti è Sony Deutschland GmbH, Hedelfinger Strasse 61, 70327 Stuttgart, Germania. Per qualsiasi questione relativa all'assistenza o alla garanzia, consultare gli indirizzi forniti a parte nei relativi documenti.

Il presente prodotto è stato testato ed è risultato conforme ai limiti stabiliti dalla Direttiva EMC relativa all'uso dei cavi di collegamento di lunghezza inferiore a 3 metri.

### Attenzione

Il campo elettromagnetico alle frequenze specifiche può influenzare l'immagine e il suono di questa unità.

### Nota

Se l'elettricità statica o interferenze elettromagnetiche causano l'interruzione del trasferimento dei dati, che pertanto non avviene, è necessario riavviare l'applicazione oppure scollegare, quindi ricollegare il cavo di comunicazione (USB e così via).

### Trattamento del dispositivo elettrico o elettronico a fine vita (applicabile in tutti i paesi dell'Unione Europea e in altri paesi europei con sistema di raccolta differenziata)



Questo simbolo sul prodotto o sulla confezione indica che il prodotto non deve essere considerato come un normale rifiuto domestico, ma deve invece essere consegnato ad un punto di raccolta appropriato per il riciclo di apparecchi elettrici ed elettronici. Assicurandovi che questo prodotto sia smaltito correttamente, voi contribuirete a prevenire potenziali conseguenze negative per l'ambiente e per la salute che potrebbero altrimenti essere causate dal suo smaltimento inadeguato. Il riciclaggio dei materiali aiuta a conservare le risorse naturali. Per informazioni più

dettagliate circa il riciclaggio di questo prodotto, potete contattare l'ufficio comunale, il servizio locale di smaltimento rifiuti oppure il negozio dove l'avete acquistato. In caso di smaltimento abusivo di apparecchiature elettriche e/o elettroniche potrebbero essere applicate le sanzioni previste dalla normativa applicabile (valido solo per l'Italia).

## **I Trattamento delle pile esauste (applicabile in tutti i paesi dell'Unione Europea e in altri paesi Europei con sistema di raccolta differenziata)**



Questo simbolo sul prodotto o sulla confezione indica che la pila non deve essere considerata un normale rifiuto domestico.

Su alcuni tipi di pile questo simbolo potrebbe essere utilizzato in combinazione con un simbolo chimico. I simboli chimici del mercurio (Hg) o del piombo (Pb) sono aggiunti, se la batteria contiene più dello 0,0005% di mercurio o dello 0,004% di piombo.

Assicurandovi che le pile siano smaltite correttamente, contribuirete a prevenire potenziali conseguenze negative per l'ambiente e per la salute che potrebbero altrimenti essere causate dal loro inadeguato smaltimento.

Il riciclaggio dei materiali aiuta a conservare le risorse naturali.

In caso di prodotti che per motivi di sicurezza, prestazione o protezione dei dati richiedano un collegamento fisso ad una pila interna, la stessa dovrà essere sostituita solo da personale di assistenza qualificato.

Consegnare il prodotto a fine vita al punto di raccolta idoneo allo smaltimento di apparecchiature elettriche ed elettroniche; questo assicura che anche la pila al suo interno venga trattata correttamente.

Per le altre pile consultate la sezione relativa alla rimozione sicura delle pile. Conferire le pile esauste presso i punti di raccolta indicati per il riciclo.

Per informazioni più dettagliate circa lo smaltimento della pila esausta o del prodotto, potete contattare il Comune, il servizio locale di smaltimento rifiuti oppure il negozio dove l'avete acquistato.

# Indice

---

## Preparazione della fotocamera

Verifica dei componenti in dotazione .....	7
Identificazione delle parti .....	9
Caricamento della batteria .....	14
Inserire la batteria caricata .....	16
Montaggio/rimozione dell'obiettivo .....	18
Inserimento di una scheda di memoria (in vendita separatamente) .....	20
Montaggio del flash .....	22
Accensione della fotocamera e impostazione della data .....	24

## Uso ottimale delle operazioni di base

Ripresa di fermi immagine .....	26
Registrazione di filmati .....	28
Riproduzione delle immagini .....	29
Cancellazione delle immagini .....	31
Funzionamento della fotocamera .....	32
Uso della funzione di guida della fotocamera .....	36

---

## Uso delle funzioni di registrazione

Impostazione della funzione utilizzando Creatività fotografica.....	38
Regolazione della luminosità dei fermi immagine (compensazione dell'esposizione) .....	41
Uso dell'autoscatto .....	41
Ripresa continua di fermi immagine .....	42
Modifica delle indicazioni visualizzate sullo schermo (DISP).....	43
Ripresa con vari modi di avanzamento .....	44
Selezione del modo del flash.....	49
Selezione della dimensione dell'immagine/ dell'impostazione di registrazione .....	50

## Uso delle funzioni di riproduzione

Ingrandimento dell'immagine in riproduzione (Ingrandisci) .....	54
Visualizzazione dell'elenco delle immagini .....	55
Visualizzazione delle immagini su un televisore .....	56

## Controllo delle funzioni disponibili

Elenco dei menu.....	57
Funzioni disponibili per ciascun modo di ripresa .....	66
Modi del flash disponibili.....	67

## Importazione di immagini nel computer

Installazione del software .....	69
Operazioni eseguibili con il software in dotazione.....	71
Creazione di un disco di filmati .....	72

## Altro

Controllo del numero di fermi immagine registrabili .....	75
Elenco delle icone sul monitor LCD .....	78
Ulteriori informazioni sulla fotocamera (Guida all'uso $\alpha$ ).....	82
Risoluzione dei problemi.....	83
Precauzioni.....	88
Dati tecnici.....	94
Indice analitico .....	99

Il presente manuale tratta svariati modelli, con diversi obiettivi in dotazione. Il nome del modello varia a seconda dell'obiettivo in dotazione. Il modello disponibile varia a seconda delle nazioni/aree geografiche.

Nome modello	Obiettivo
NEX-5N	Nessuno
NEX-5ND	E18 – 55 mm ed E16 mm
NEX-5NK	E18 – 55 mm
NEX-5NY	E55 – 210 mm ed E18 – 55 mm



# Verifica dei componenti in dotazione

Controllare innanzitutto il modello della fotocamera utilizzata (pagina 6). Gli accessori in dotazione variano a seconda del modello.

Il numero tra parentesi indica il numero dei pezzi.

## ■ Accessori in comune

- Fotocamera (1)
- Caricabatterie BC-VW1 (1)

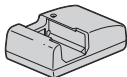

- Cavo di alimentazione (1) (non in dotazione negli Stati Uniti e in Canada)



- Batteria ricaricabile NP-FW50 (1)



- Cavo USB (1)



- Tracolla (1)

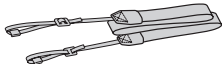

- Flash HVL-F7S (1)/Custodia per il flash (1)

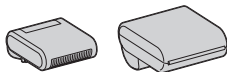

- CD-ROM (1)
  - Applicazioni software per la fotocamera  $\alpha$
  - Guida all'uso  $\alpha$
- Istruzioni per l'uso (il presente manuale) (1)

## ■ NEX-5N

- Coperchio del corpo (1) (montato sulla fotocamera)

## ■ NEX-5ND

- Obiettivo a focale e singola E16 mm (1)/Copriobiettivo anteriore (1)/Copriobiettivo posteriore (1)
- Obiettivo zoom E18 – 55 mm (1)/Copriobiettivo anteriore (1) (montato sulla fotocamera)/Paraluce (1)

## ■ NEX-5NK

- Obiettivo zoom E18 – 55 mm (1)/Copriobiettivo anteriore (1) (montato sulla fotocamera)/Paraluce (1)



## ■ NEX-5NY

- Obiettivo zoom E18 – 55 mm (1)/  
Copriobiettivo anteriore (1)  
(montato sulla fotocamera)/  
Paraluce (1)
- Obiettivo zoom E55 – 210 mm (1)/  
Copriobiettivo anteriore (1)/  
Copriobiettivo posteriore (1)/  
Paraluce (1)

# Identificazione delle parti

Per i dettagli sul funzionamento vedere le pagine tra parentesi.

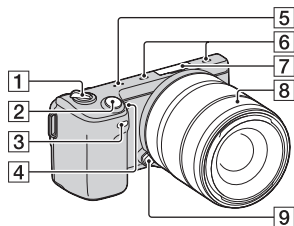

## Quando l'obiettivo è rimosso

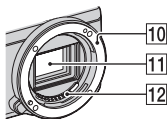



- 1** Interruttore ON/OFF (accensione) (24)
- 2** Pulsante di scatto (27)
- 3** Sensore del telecomando
- 4** Illuminatore AF/Indicatore luminoso dell'autoscatto/Indicatore luminoso della funzione Otturatore sorriso
- 5** Altoparlante
- 6** Microfono <sup>1)</sup>
- 7** Terminale intelligente per accessori 2 <sup>2)</sup> (22)
- 8** Obiettivo (18)
- 9** Pulsante di sblocco dell'obiettivo (19)
- 10** Attacco
- 11** Sensore dell'immagine <sup>3)</sup>
- 12** Contatti dell'obiettivo <sup>3)</sup>

<sup>1)</sup> Non coprire questa parte durante la registrazione di filmati.

<sup>2)</sup> È anche possibile montare accessori per il Terminale intelligente per accessori.

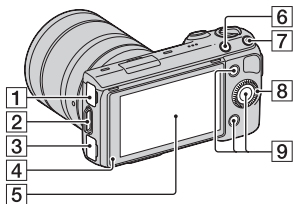
<sup>3)</sup> Non toccare direttamente questa parte.



**1** Terminale  (USB)

**2** Gancio per tracolla

Si consiglia di montare la tracolla per evitare cadute della fotocamera.

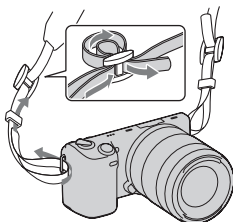

**3** Terminale HDMI (56)

**4** Sensore della luce

**5** Monitor LCD/Schermo sensibile al tocco (33)

Il monitor LCD inclinabile della fotocamera consente posizioni di ripresa flessibili.

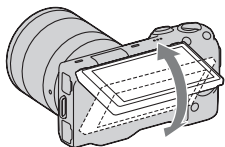



**6** Tasto  (Riproduzione) (29)

**7** Tasto MOVIE (Filmato) (28)

**8** Manopola di controllo (32)

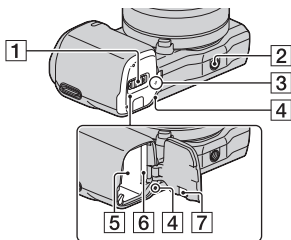
**9** Tasti multifunzione (33)



- 1** Sportellino della batteria/scheda di memoria (16, 20)
- 2** Foro per il treppiede
  - Utilizzare un treppiede con una vite di lunghezza inferiore a 5,5 mm. Non è possibile fissare saldamente la fotocamera ai treppiedi che sono dotati di viti di lunghezza superiore a 5,5 mm, e queste ultime potrebbero danneggiare la fotocamera.
- 3**  Segno della posizione del sensore dell'immagine
- 4** Indicatore luminoso di accesso (21)
- 5** Comparto della batteria (16)
- 6** Alloggiamento di inserimento della scheda di memoria (20)
- 7** Sportellino per la piastra di collegamento  
Per utilizzare l'alimentatore CA AC-PW20 (in vendita separatamente)

## Flash HVL-F7S

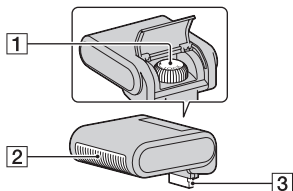

- 1** Vite
- 2** Flash\*
- 3** Connettore\*

\* Non toccare direttamente questa parte.  
Qualora sia sporca, pulirla con un panno morbido pulito.

## ■ Obiettivo

Per le caratteristiche tecniche degli obiettivi, vedere a pagina 96.

### E18 – 55 mm F3.5-5.6 OSS (in dotazione con i modelli NEX-5ND/5NK/5NY)

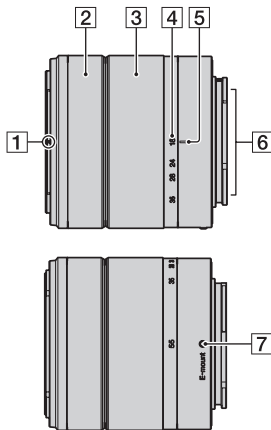

- 1** Indicazione del paraluce
- 2** Anello per la messa a fuoco
- 3** Anello dello zoom
- 4** Scala delle lunghezze focali
- 5** Indicazione della lunghezza focale
- 6** Contatti dell'obiettivo\*
- 7** Indicazione di montaggio

\* Non toccare direttamente questa parte.

### E16 mm F2.8 (in dotazione con i modelli NEX-5ND)

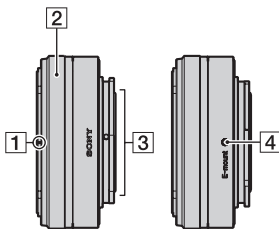

- 1** Indicazione del convertitore\*
- 2** Anello per la messa a fuoco
- 3** Contatti dell'obiettivo\*\*
- 4** Indicazione di montaggio

\* Il convertitore è in vendita separatamente.

\*\* Non toccare direttamente questa parte.

## E55 – 210 mm F4.5-6.3 OSS (in dotazione con i modelli NEX-5NY)

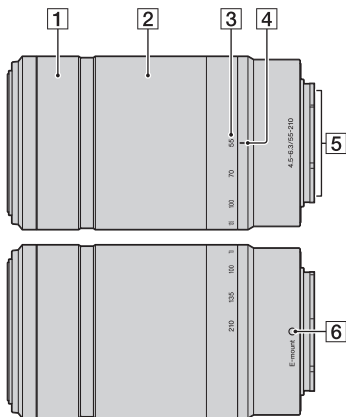

- 1** Anello per la messa a fuoco
- 2** Anello dello zoom
- 3** Scala delle lunghezze focali
- 4** Indicazione della lunghezza focale
- 5** Contatti dell'obiettivo\*
- 6** Indicazione di montaggio

\* Non toccare direttamente questa parte.

## Caricamento della batteria

Quando si utilizza la fotocamera per la prima volta, assicurarsi di caricare la batteria NP-FW50 “InfoLITHIUM” (in dotazione).

La batteria “InfoLITHIUM” può essere caricata anche se non si è scaricata completamente. Inoltre, può essere utilizzata anche se non è stata caricata completamente.

### 1 Inserire la batteria nel caricabatterie.

- Spingere la batteria finché non si blocca con uno scatto.

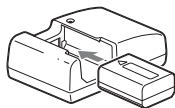

### 2 Collegare il caricabatterie alla presa elettrica a muro.

Tempo di carica stimato	250 minuti
-------------------------	------------

- Tempo richiesto per caricare una batteria completamente scarica a una temperatura di 25 °C.
- L'indicatore luminoso CHARGE si spegne al termine della carica.

#### Per gli Stati Uniti e il Canada

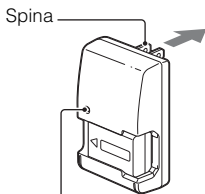

Indicatore luminoso CHARGE

#### Per i clienti in nazioni/aree geografiche diverse da Stati Uniti e Canada

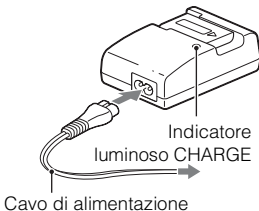



## Note

- Il tempo di carica varia a seconda della capacità residua della batteria o delle condizioni di carica.
- Si consiglia di ricaricare la batteria a una temperatura ambiente compresa tra 10 °C e 30 °C. Potrebbe non essere possibile caricare in modo efficiente la batteria al di fuori di questa gamma di temperature.
- Collegare il caricabatterie alla presa elettrica a muro più vicina.
- L'indicatore luminoso CHARGE potrebbe lampeggiare rapidamente quando la batteria viene utilizzata per la prima volta o quando non è stata utilizzata per un periodo di tempo prolungato. In questi casi, rimuovere la batteria dal caricabatterie e reinserirla in quest'ultimo, quindi caricarla.
- Non tentare di caricare di nuovo la batteria subito dopo averla caricata, o quando non è stata utilizzata dopo averla caricata. In caso contrario, si produrrà un effetto negativo sulle proprietà della batteria.



### Uso della fotocamera all'estero: fonte di alimentazione

È possibile utilizzare la fotocamera, il caricabatterie e l'alimentatore CA AC-PW20 (in vendita separatamente) in qualsiasi nazione o area geografica in cui la tensione di alimentazione sia compresa tra 100 V e 240 V CA, a 50 Hz/60 Hz.

Non è necessario un trasformatore elettronico di tensione, e il suo utilizzo potrebbe provocare un guasto.

## Inserire la batteria carica

- 1 Aprire lo sportellino della batteria facendo scorrere la leva di apertura.

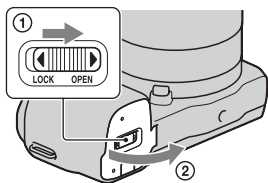

- 2 Inserire saldamente fino in fondo la batteria premendo contemporaneamente la leva di blocco con la punta della batteria.

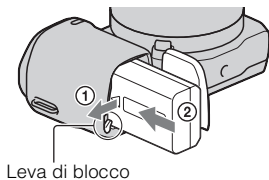

- 3 Chiudere lo sportellino.

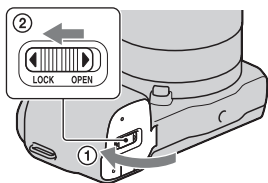

## Controllo del livello di carica residua della batteria

Controllare il livello con gli indicatori seguenti e le cifre percentuali visualizzate sul monitor LCD.

Livello di carica della batteria						"Batteria scarica."
	Alto  Basso					Non è più possibile riprendere altre immagini.

## Nota

- Il livello visualizzato potrebbe non essere corretto in determinate circostanze.



### Cos'è una batteria "InfoLITHIUM"?

Una batteria "InfoLITHIUM" è una batteria a ioni di litio che dispone di funzioni per scambiare informazioni con la fotocamera relativamente alle condizioni di funzionamento. Utilizzando la batteria "InfoLITHIUM", viene visualizzato il tempo restante della batteria in percentuale a seconda delle condizioni d'uso della fotocamera.

## ■ Rimozione della batteria

Spegnere la fotocamera, assicurarsi che l'indicatore luminoso di accesso non sia illuminato, far scorrere la leva di blocco nella direzione della freccia, quindi estrarre la batteria. Fare attenzione a non far cadere la batteria.

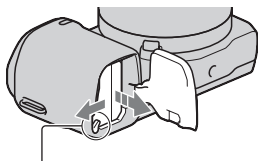

Leva di blocco

# Montaggio/rimozione dell'obiettivo

Impostare l'interruttore di accensione della fotocamera su OFF prima di montare o rimuovere l'obiettivo.

**1** Qualora il copriobiettivo o il coperchio di imballaggio siano montati, rimuoverli dalla fotocamera o dall'obiettivo.

- Sostituire rapidamente l'obiettivo in una sede lontana da ubicazioni polverose, in modo da evitare che polvere o detriti penetrino all'interno della fotocamera.

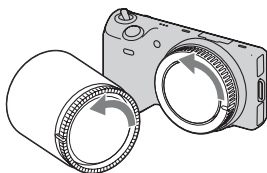

**2** Montare l'obiettivo allineando i segni di riferimento bianchi sull'obiettivo e sulla fotocamera.

- Tenere la parte anteriore della fotocamera rivolta verso il basso, per evitare che la polvere penetri nella fotocamera.

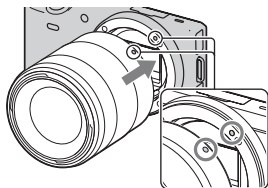

Segni di riferimento bianchi

**3** Tenendo premuto leggermente l'obiettivo verso la fotocamera, ruotare l'obiettivo in senso orario finché si blocca in posizione con uno scatto.

- Assicurarsi di montare l'obiettivo tenendolo dritto.

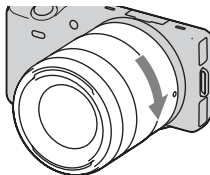

## Note

- Quando si monta un obiettivo, non premere il pulsante di sblocco dell'obiettivo.
- Non esercitare forza quando si monta un obiettivo.
- L'Adattatore per montaggio obiettivo (in vendita separatamente) è richiesto per utilizzare un obiettivo di tipo Montaggio A (in vendita separatamente). Per i dettagli, consultare le istruzioni per l'uso in dotazione con l'Adattatore per montaggio obiettivo.

## Rimozione dell'obiettivo

- 1 Premere completamente il pulsante di sblocco dell'obiettivo e ruotare l'obiettivo in senso antiorario fino a farlo arrestare.

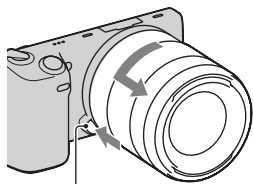

Pulsante di sblocco dell'obiettivo

## Note

- Quando si sostituisce l'obiettivo, qualora della polvere o dei detriti penetrino nella fotocamera e aderiscano alla superficie del sensore dell'immagine (la parte che funge da pellicola), questi potrebbero apparire come punti scuri sull'immagine, a seconda dell'ambiente di ripresa. La fotocamera vibra leggermente quando viene spenta, a causa della funzione anti-polvere, per evitare che la polvere aderisca al sensore dell'immagine. In ogni caso, montare o rimuovere l'obiettivo rapidamente in una sede lontana da ubicazioni polverose.
- Non lasciare la fotocamera con l'obiettivo rimosso.
- Quando si desidera utilizzare coperchi del corpo o copriobiettivi posteriori, acquistare i modelli ALC-BIEM (coperchio del corpo) o ALC-RIEM (Copriobiettivo posteriore) (in vendita separatamente).

## Inserimento di una scheda di memoria (in vendita separatamente)

1 Aprire lo sportellino.

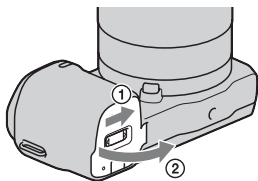

2 Inserire una scheda di memoria.

- Inserire la scheda di memoria finché si blocca con uno scatto, come indicato nell'illustrazione.

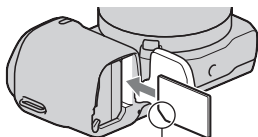

Controllare la direzione dell'angolo smussato.

3 Chiudere lo sportellino.

### ▀ Schede di memoria che è possibile utilizzare

È possibile utilizzare i tipi seguenti di schede di memoria con questa fotocamera. Tuttavia non è possibile garantire il funzionamento corretto per tutti i tipi di schede di memoria.

Scheda di memoria utilizzabile	Fermo immagine	Filmato	Termini utilizzati nel presente manuale
"Memory Stick PRO Duo"	✓	✓ (Mark2)	"Memory Stick PRO Duo"
"Memory Stick PRO-HG Duo"	✓	✓	

Scheda di memoria utilizzabile	Fermo immagine	Filmato	Termini utilizzati nel presente manuale
Scheda di memoria SD	✓	✓ (di Classe 4 o superiore)	scheda SD
Scheda di memoria SDHC	✓	✓ (di Classe 4 o superiore)	
Scheda di memoria SDXC	✓	✓ (di Classe 4 o superiore)	

Non è possibile utilizzare le MultiMediaCard.

### Nota

- Le immagini registrate su una scheda di memoria SDXC non possono venire importate né riprodotte su computer o apparecchi AV che non siano compatibili con il file system exFAT. Assicurarsi che l'apparecchio sia compatibile con il formato exFAT prima di collegarlo alla fotocamera. Se si collega la fotocamera a un apparecchio non compatibile, potrebbe venire richiesto di formattare la scheda. Non formattare mai la scheda in risposta a tale richiesta, poiché questa operazione cancella tutti i dati sulla scheda. (exFAT è il file system utilizzato sulle schede di memoria SDXC.)

## Rimozione della scheda di memoria

Aprire lo sportellino, assicurarsi che l'indicatore luminoso di accesso non sia illuminato, quindi premere la scheda di memoria una volta.

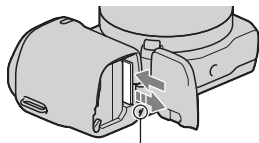

Indicatore luminoso di accesso

### Nota

- Non rimuovere la scheda di memoria o la batteria, né spegnere la fotocamera, quando l'indicatore luminoso di accesso è illuminato. I dati potrebbero venire danneggiati.

## Montaggio del flash

Quando si desidera utilizzare il flash durante le riprese, montare il flash (in dotazione).

Il flash si attiva quando viene sollevato e si disattiva quando viene abbassato. Impostare l'interruttore di accensione della fotocamera su OFF prima di montare o rimuovere il flash.

- 1 Montare il flash sul Terminale intelligente per accessori 2 della fotocamera.

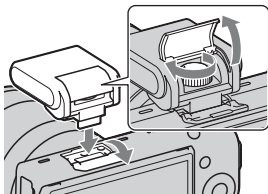

- 2 Serrare la vite per fissare il flash.

- 3 Per far scattare il flash, sollevare prima il flash.

- L'impostazione predefinita è [Flash autom.]. Per cambiare l'impostazione, vedere a pagina 49.
- Quando non si intende utilizzare il flash, abbassarlo.

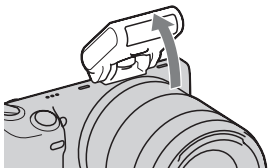

### Note

- L'alimentazione per il flash viene fornita dalla fotocamera. Quando la fotocamera sta caricando il flash,  lampeggia sul monitor LCD. Non è possibile premere il pulsante di scatto quando questa icona sta lampeggiando.
- Inserire fino in fondo il flash nel terminale per accessori della fotocamera, quindi serrare saldamente la vite. Assicurarsi che il flash montato saldamente sulla fotocamera.





## Trasporto del flash

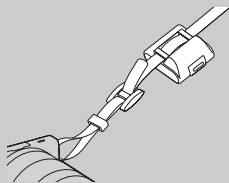

È possibile fissare comodamente la custodia del flash alla tracolla.  
Inserire il flash nella custodia quando non si intende utilizzarlo, per proteggerlo da danneggiamenti.

# Accensione della fotocamera e impostazione della data

Quando si accende la fotocamera per la prima volta, viene visualizzata la schermata per impostare la data e l'ora.

- 1 Impostare l'interruttore di accensione su ON per accendere la fotocamera.

Viene visualizzata la schermata per impostare la data e l'ora.

- Per spegnere la fotocamera, impostare l'interruttore di accensione su OFF.

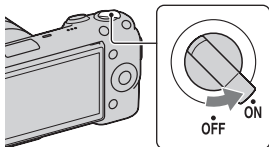

- 2 Premere al centro la manopola di controllo. In alternativa, toccare OK sullo schermo.

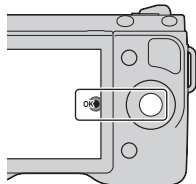

- 3 Selezionare la propria area geografica premendo a destra o a sinistra la manopola di controllo, quindi premerla al centro per confermare.

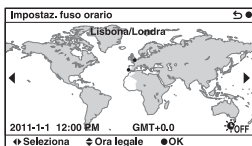

- 4 Premere la manopola di controllo a sinistra o a destra per selezionare ciascuna voce, quindi premerla in alto o in basso, oppure ruotarla, per selezionare il valore numerico.

**Ora legale:** Attiva o disattiva l'impostazione dell'ora legale.

**Formato data:** Seleziona il formato di visualizzazione della data.

- La mezzanotte viene indicata come 12:00 AM, e il mezzogiorno come 12:00 PM.

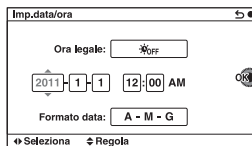

- 5 Ripetere il punto 4 per impostare altre voci, quindi premere la manopola di controllo al centro. In alternativa, toccare OK sullo schermo.

#### Note

- Non è possibile impostare la data, l'ora e l'area geografica toccando lo schermo.
- Con questa fotocamera, non è possibile sovrapporre la data sulle immagini. Utilizzando "PMB", memorizzato sul CD-ROM (in dotazione), è possibile salvare o stampare le immagini con la data. Per ulteriori dettagli, consultare la "Guida di PMB" (pagina 71).

## ■ Reimpostazione della data e dell'ora/Controllo dell'impostazione corrente dell'orologio

Selezionare MENU → [Impostazione] → [Imp.data/ora] (pagina 32, 64).

## ■ Come conservare l'impostazione di data e ora

Questa fotocamera è dotata di una batteria ricaricabile interna per conservare la data, l'ora e altre impostazioni, indipendentemente dal fatto che la fotocamera sia accesa o spenta o che la batteria sia installata o meno. Per i dettagli, vedere a pagina 90.

# Ripresa di fermi immagine

Nel modo **i** (Auto. intelligente), la fotocamera analizza il soggetto e consente di riprenderlo con le impostazioni appropriate.

**1** Impostare l'interruttore di accensione su ON per accendere la fotocamera.

**2** Puntare la fotocamera verso il soggetto.

Quando la fotocamera riconosce la scena, sul monitor LCD vengono visualizzate l'icona e la guida del riconoscimento della scena: ☾ (Scena notturna), 🌙 (Scena notturna con trepp.), 🧑 (Ritratto notturno), 🚗 (Controluce), 🏠 (Ritrat. in controluce), 🧑 (Ritratto), 🏞️ (Paesaggi), 🌸 (Macro), 🎭 (Palcoscenico), 📷 (Illumin. ridotta) o 🧒 (Bambino).



Icona e guida del riconoscimento della scena

**3** Quando si utilizza un obiettivo zoom, ruotare l'anello dello zoom e poi stabilire la ripresa.

- Lo zoom ottico non è disponibile con un obiettivo a focale singola.

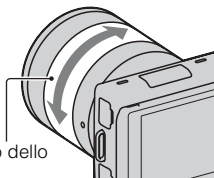

Anello dello zoom

---

**4** Premere a metà il pulsante di scatto per mettere a fuoco.

Quando la messa a fuoco è confermata, si sente un segnale acustico e il simbolo ● si illumina.

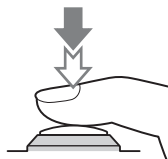

Indicatore di messa a fuoco

---

**5** Premere completamente il pulsante di scatto per riprendere.

---

# Registrazione di filmati

1 Impostare l'interruttore di accensione su ON per accendere la fotocamera.

2 Puntare la fotocamera verso il soggetto.

3 Premere il tasto MOVIE per avviare la registrazione.

- Messa a fuoco e luminosità vengono regolate automaticamente.
- Se si preme a metà il pulsante di scatto durante la registrazione, sarà possibile mettere a fuoco più rapidamente.

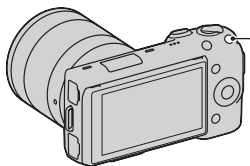

Tasto MOVIE

4 Premere di nuovo il tasto MOVIE per arrestare la registrazione.

## Note

- Il suono della fotocamera e dell'obiettivo in funzione potrebbero essere registrati durante la registrazione di un filmato. È possibile disattivare la registrazione audio selezionando MENU → [Impostazione] → [Reg. audio filmato] → [Disattiv.] (pagina 63).
- Il tempo di registrazione continua di un filmato varia a seconda della temperatura ambiente o delle condizioni della fotocamera.
- Quando si registra ininterrottamente per un periodo di tempo prolungato, si potrebbe sentire che la fotocamera è calda. È un fenomeno normale. Inoltre, potrebbe venire visualizzato il messaggio "Surriscaldam. macc. fot. Lasciare raffreddare.". In questi casi, spegnere la fotocamera e attendere che sia di nuovo pronta a riprendere.

# Riproduzione delle immagini

---

- 1 Premere il tasto  (riproduzione).  
L'ultima immagine registrata viene visualizzata sul monitor LCD.

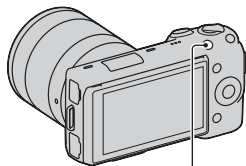

Tasto  (Riproduzione)

---

## ■ Selezione dell'immagine

Ruotare la manopola di controllo. In alternativa, far scivolare la schermata verso sinistra o destra.

## ■ Riproduzione dei filmati

---

- 1 Selezionare MENU → [Riproduzione.] → [Modo visione] → [Visione cartella (MP4)] o [Visione AVCHD].
  - Per tornare alla riproduzione di fermi immagine, selezionare [Visione cart. (Fermo imm. )].

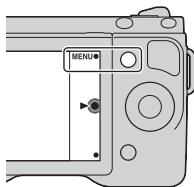

- 2 Ruotare la manopola di controllo per selezionare il filmato desiderato, quindi premerla al centro. In alternativa, toccare il filmato desiderato.
-



Durante la riproduzione di filmati	Operazione con la manopola di controllo	Operazione con lo schermo sensibile al tocco
Pausa/ripresa	Premere al centro.	Toccare  /▶.
Avanzamento veloce	Premere a destra o ruotare in senso orario.	Toccare ▶▶.
Riavvolgimento veloce	Premere a sinistra o ruotare in senso antiorario.	Toccare ◀◀.
Riproduzione al rallentatore in avanti	Ruotare in senso orario durante la pausa.	Toccare ▶▶▶▶ durante la pausa.
Riproduzione al rallentatore all'indietro*	Ruotare in senso antiorario durante la pausa.	Toccare ◀◀◀◀ durante la pausa.
Regolare il volume dell'audio	Premere in basso → in alto/in basso.	–

\* Il filmato viene riprodotto un fotogramma alla volta.



# Cancellazione delle immagini

È possibile cancellare l'immagine correntemente visualizzata.

- 1 Visualizzare l'immagine desiderata, quindi premere  (Canc.).  
In alternativa, toccare  sullo schermo.

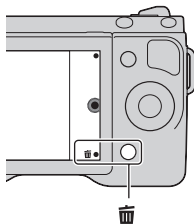

- 2 Premere al centro la manopola di controllo. In alternativa, toccare OK sullo schermo.
  - Selezionare  per annullare l'operazione.

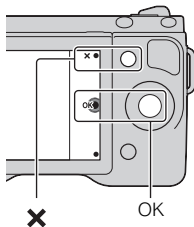



## Per cancellare più immagini

Selezionare MENU → [Riproduzione.] → [Canc.] per selezionare e cancellare più immagini contemporaneamente.

# Funzionamento della fotocamera

La manopola di controllo, i tasti multifunzione e lo schermo sensibile al tocco consentono di utilizzare svariate funzioni della fotocamera.

## Manopola di controllo

Durante la ripresa, alla manopola di controllo sono assegnate le funzioni DISP (Contenuti visualizzaz.),  (Comp.esposiz.) e  (Modo avanzam.).

Durante la riproduzione, alla manopola di controllo sono assegnate le funzioni DISP (Contenuti visualizzaz.) e  (Indice immagini).

Quando si ruota la manopola di controllo o se ne premono le parti superiore/inferiore/destra/sinistra attenendosi alle indicazioni sullo schermo, è possibile selezionare le voci delle impostazioni. La scelta viene effettuata quando si preme il centro della manopola di controllo.

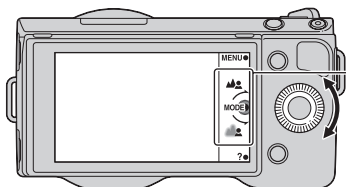

La freccia indica che è possibile ruotare la manopola di controllo.

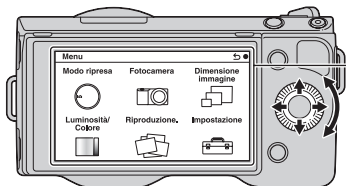

Quando le opzioni vengono visualizzate sullo schermo, è possibile scorrerle ruotando la manopola di controllo o premendone le parti superiore/inferiore/sinistra/destra. Per effettuare la propria scelta, premere al centro.

## Tasti multifunzione

I tasti multifunzione assumono diversi ruoli, a seconda del contesto. Il ruolo assegnato (funzione) a ciascun tasto multifunzione viene indicato sullo schermo.

Per utilizzare la funzione che appare nell'angolo superiore destro dello schermo, premere il tasto multifunzione A. Per utilizzare la funzione che appare nell'angolo inferiore destro dello schermo, premere il tasto multifunzione B. Per utilizzare la funzione che appare al centro, premere la manopola di controllo al centro (tasto multifunzione C).

Nel presente manuale, i tasti multifunzione sono indicati dall'icona o dalla funzione che appare sullo schermo.

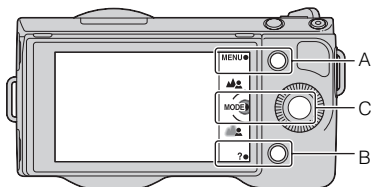

In questo caso, il tasto multifunzione A funge da tasto MENU (Menu), mentre il tasto multifunzione B funge da tasto ? (Consigli ripresa). Il tasto multifunzione C funge da tasto MODE (Modo ripresa).

## Schermo sensibile al tocco

È possibile far funzionare la fotocamera in modo intuitivo toccando lo schermo o facendovi scivolare un dito. Toccare la voce sullo schermo per selezionarla. Far scivolare un dito sullo schermo per scorrere verso il basso le voci nascoste.

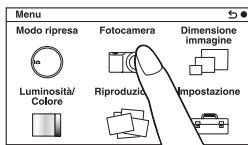



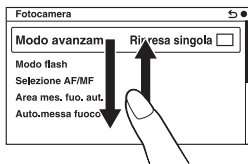



Toccare la voce per selezionarla.

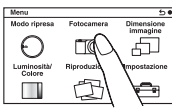

Facendo scivolare un dito sullo schermo si fanno scorrere le voci. Le voci sullo schermo vengono sostituite con quelle che non erano visibili.

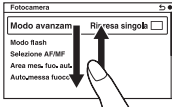
## Operazioni

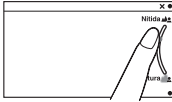
È possibile selezionare delle voci ed effettuare impostazioni in due modi: uno consiste nell'utilizzare la manopola di controllo, l'altro nel far scivolare il dito sullo schermo (schermo sensibile al tocco).

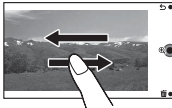
Operazione	Manopola di controllo	Schermo sensibile al tocco
Per selezionare una voce	Ruotare o premere le parti superiore/inferiore/sinistra/destra, quindi premere al centro. 	Toccare la voce desiderata. 
Per visualizzare una voce nascosta	Continuare a ruotare o a premere le parti superiore/inferiore finché la voce scorre sullo schermo. 	Far scivolare il dito verso l'alto o verso il basso sullo schermo finché la voce scorre nell'area visibile. 
Per impostare un valore o regolare il livello di sfocatura	Ruotarla. 	Far scivolare l'indicatore con il dito. 
Per riprodurre l'immagine successiva o precedente	Ruotarla o premere le parti sinistra/destra. 	Far scivolare il dito verso sinistra o verso destra sulla schermata di riproduzione. 

## Note

- È possibile eseguire la maggior parte delle operazioni sia con la manopola di controllo/i tasti multifunzione che con lo schermo sensibile al tocco. Tuttavia, alcune operazioni possono essere effettuate solo con l'una o con l'altro.
- Evitare di:
  - Utilizzare oggetti appuntiti, ad esempio una matita, una penna a sfera o la punta di un'unghia.
  - Mantenere la fotocamera toccando lo schermo.
- Lo schermo sensibile al tocco potrebbe non reagire quando si tenta di farlo funzionare indossando dei guanti.

# Uso della funzione di guida della fotocamera

La fotocamera fornisce varie “Guide” che illustrano le funzioni, e “Consigli per le riprese”, che presentano suggerimenti per ottenere riprese migliori. Utilizzare queste guide per utilizzare meglio la fotocamera.

## Guide

La fotocamera visualizza la Guida per illustrare la funzione selezionata, quando si cambia l'impostazione, e così via.

È possibile nascondere le Guide selezionando MENU → [Impostazione] → [Visualizzazione guida] → [Disattiv.].

## Consigli per le riprese

La fotocamera visualizza i consigli per le riprese a seconda del modo di ripresa selezionato.

- 1 Quando ? viene visualizzato nell'angolo inferiore destro dello schermo, premere il pulsante in basso a destra (pagina 33). In alternativa, toccare ? sullo schermo.

Un elenco di consigli di ripresa basati sul soggetto corrente viene visualizzato automaticamente.

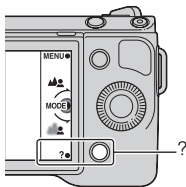

- 2 Selezionare il consiglio di ripresa desiderato premendo la parte superiore o inferiore della manopola di controllo, quindi premerla al centro.
  - Premere la parte destra o sinistra della manopola di controllo per cambiare la voce.
  - Ruotare la manopola di controllo per scorrere il testo verso l'alto o verso il basso.



## Per accedere a tutti i consigli per le riprese

È possibile eseguire ricerche tra tutti i consigli per le riprese dal menu.

① MENU → [Fotocamera] → [Lista consigli ripresa].

② Cercare i consigli per le riprese desiderati.

È possibile accedere a un suggerimento dall' [Indice].

## Impostazione della funzione utilizzando Creatività fotografica

È possibile far funzionare la fotocamera in modo intuitivo utilizzando la funzione Creatività fotografica, poiché lo schermo è progettato per operazioni più intuitive rispetto a uno schermo normale. È possibile riprendere un soggetto con operazioni facili e ottenere facilmente foto creative.



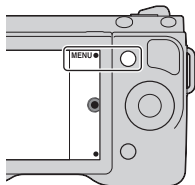

---

- 1 Selezionare MENU → [Modo ripresa] →  (Auto. intelligente).

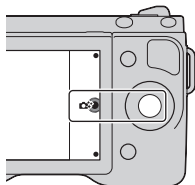

- 2 Premere al centro la manopola di controllo.  
In alternativa, toccare  (Creatività fotografica) sullo schermo.  
Viene visualizzata la schermata Creatività fotografica.



- 3 Selezionare la voce che si desidera regolare premendo le parti di destra/sinistra della manopola di controllo.  
In alternativa, toccare la voce desiderata sullo schermo.
-  (Sfocatura sfondo): regola la sfocatura dello sfondo.
  -  (Luminosità): regola la luminosità.
  -  (Colore): regola il colore.
  -  (Intensità): regola la vivacità.
  -  (Effetto immagine): seleziona il filtro degli effetti desiderati per la ripresa.
-



---

4 Selezionare l'impostazione desiderata ruotando la manopola di controllo.

In alternativa, selezionare l'impostazione desiderata toccando l'indicatore o la voce sullo schermo.

- Ripetere i passi da 2 a 4 per combinare le varie funzioni.
- 

#### Nota

- La funzione Creatività fotografica è disponibile solo quando è montato un obiettivo con Montaggio E.

## ■ Come sfocare facilmente lo sfondo (Controllo sfocatura sfondo)

---

1 Selezionare  (Sfocatura sfondo) (pagina 38).

---

2 Sfocare lo sfondo ruotando la manopola di controllo.

In alternativa, far scivolare l'indicatore sullo schermo.

 : per mettere a fuoco

 : per sfocare

- Selezionare AUTO per ripristinare lo stato originale.
  - È possibile registrare un filmato con un valore regolato con l'effetto di sfocatura.
- 

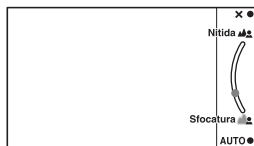

#### Nota

- L'effetto di sfocatura potrebbe non essere evidente, a seconda della distanza dal soggetto o dell'obiettivo utilizzato.



Per risultati ottimali della funzione Sfocatura sfondo

- Avvicinarsi al soggetto.
- Aumentare la distanza tra il soggetto e lo sfondo.

## ■ Effetto immagine

---

1 Selezionare  (Effetto immagine) (pagina 38).

---

2 Selezionare l'effetto desiderato ruotando la manopola di controllo.

In alternativa, far scivolare lo schermo verso l'alto o verso il basso per selezionare l'effetto desiderato.

 **(Disattiv.)**: non utilizza la funzione Effetto immagine.





 **(Fotocamera giocattolo)**: crea l'aspetto di una foto scattata con una fotocamera giocattolo, con vignettature negli angoli e colori pronunciati.

 **(Posterizzazione: a colori)**: crea un aspetto astratto ad alto contrasto, intensificando notevolmente i colori primari.

 **(Posterizzazione: in B/N)**: crea un aspetto astratto ad alto contrasto in bianco e nero.

 **(Colore pop)**: crea un aspetto vivido intensificando le tonalità di colore.

 **(Foto d'epoca)**: crea l'aspetto di una foto d'epoca, con tonalità di colore seppia e contrasto sbiadito.

    **(Colore parziale)**: crea un'immagine che conserva il colore specificato, ma converte tutti gli altri in bianco e nero.

 **(High key tenue)**: crea un'immagine con l'atmosfera indicata: luminosa, trasparente, eterea, delicata, morbida.

 **(Monocromatico alto contrasto)**: crea un'immagine ad alto contrasto in bianco e nero.

- È possibile utilizzare più effetti immagine. Selezionare MENU → [Luminosità/ Colore] → [Effetto immagine].
-

## Regolazione della luminosità dei fermi immagine (compensazione dell'esposizione)

È possibile regolare l'esposizione in incrementi di 1/3 di EV, in un intervallo compreso tra -3,0 EV e +3,0 EV.

- 1 Premere  (Comp.esposiz.) sulla manopola di controllo.

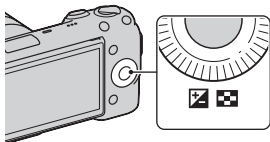



- 2 Ruotare la manopola di controllo per selezionare il valore desiderato, quindi premerla al centro.

In alternativa, selezionare il valore desiderato facendo scivolare l'indicatore sullo schermo.

Quando l'immagine è troppo chiara, impostare [Comp.esposiz.] verso -.  
Quando l'immagine è troppo scura, impostare [Comp.esposiz.] verso +.

## Uso dell'autoscatto

- 1 Premere  /  (Modo avanzam.) sulla manopola di controllo.

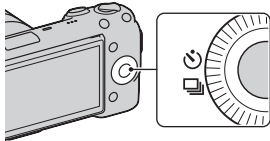

- 2 Ruotare la manopola di controllo per selezionare  (Autoscatto).

In alternativa, far scivolare lo schermo verso l'alto o verso il basso per spostare il simbolo  (Autoscatto) al centro.

- 
- 3** Premere Option, quindi ruotare la manopola di controllo per selezionare il modo desiderato e premerla al centro. In alternativa, toccare Option → il modo desiderato sullo schermo.

☺<sub>10</sub> (**Autoscatto: 10 sec.**): imposta l'autoscatto con un ritardo di 10 secondi. Utilizzare questa funzione quando si desidera includere se stessi nell'immagine.

Quando si preme il pulsante di scatto, l'indicatore luminoso dell'autoscatto lampeggia e si sente un segnale acustico, fino all'attivazione dell'otturatore.

☺<sub>2</sub> (**Autoscatto: 2 sec.**): imposta l'autoscatto con un ritardo di 2 secondi. È possibile evitare la sfocatura provocata dalla vibrazione della fotocamera che si verifica quando si preme il pulsante di scatto.

- Per annullare il timer, premere di nuovo ☺ / ☺ (Modo avanzam.).
- 



### Per riprendere ininterrottamente utilizzando l'autoscatto

Selezionare ☺ (Autoscat.(cont.)) da ☺ / ☺ (Modo avanzam.). La fotocamera avvia la registrazione continua dopo dix secondi.

---

## Ripresa continua di fermi immagine

La fotocamera registra ininterrottamente le immagini mentre si tiene premuto il pulsante di scatto.

---

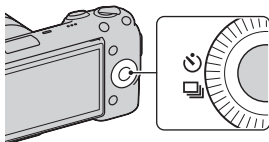

- 1** Premere ☺ / ☺ (Modo avanzam.) sulla manopola di controllo.



- 2** Ruotare la manopola di controllo per selezionare ☺ (Ripresa continua), quindi premerla al centro. In alternativa, far scivolare lo schermo verso l'alto o verso il basso per spostare il simbolo ☺ (Ripresa continua) al centro, quindi toccarlo.
-



Per riprendere ininterrottamente a una velocità più elevata

Selezionare  (Ava.cont.prio.t.) da  /  (Modo avanzam.) per riprendere un maggior numero di immagini ininterrottamente (al massimo 10 immagini al secondo). La messa a fuoco e l'esposizione del primo scatto vengono utilizzate per gli scatti successivi.

## Modifica delle indicazioni visualizzate sullo schermo (DISP)

- 1 Premere DISP (Contenuti visualizzaz.) sulla manopola di controllo.

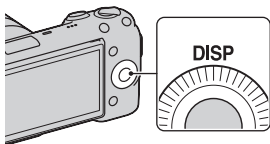

- 2 Premere ripetutamente DISP per selezionare il modo desiderato.

### **Durante le riprese**

**Visual. grafica:** mostra informazioni di base sulla ripresa. Mostra graficamente il tempo di otturazione e il valore del diaframma, tranne quando [Modo ripresa] è impostato su [Panoramica ad arco] o [Panoram. ad arco 3D].

**Visualizza tutte info.:** mostra informazioni sulla registrazione.

**Vis. caratteri grandi:** mostra solo le voci principali con una dimensione maggiore.

**Nessuna info.:** non mostra informazioni sulla registrazione.

**Istogramma:** visualizza graficamente la distribuzione della luminanza.

**Per il mirino:** mostra solo le informazioni di ripresa sullo schermo (nessuna immagine). Selezionare questa opzione quando si riprende utilizzando un mirino (in vendita separatamente).

### **Durante la riproduzione**

**Visualizza info.:** mostra informazioni sulla registrazione.

**Istogramma:** visualizza graficamente la distribuzione della luminanza, oltre alle informazioni di registrazione.

**Nessuna info.:** non mostra informazioni sulla registrazione.

## Ripresa con vari modi di avanzamento

---

- 1 Selezionare MENU → [Modo ripresa].

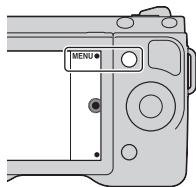

- 2 Ruotare la manopola di controllo per selezionare il modo desiderato, quindi premerla al centro.  
In alternativa, far scivolare lo schermo verso l'alto o verso il basso per spostare il modo desiderato al centro, quindi toccarlo.

**i** (Auto. intelligente): la fotocamera valuta il soggetto e applica le impostazioni appropriate.

**SCN (Selezione scena)**: Riprende con impostazioni preimpostate, in base al soggetto o alla condizione.

**(( )) (Riduz. sfocat. movim.)**: riduce le vibrazioni della fotocamera quando si riprende una scena leggermente buia in interni o con il teleobiettivo.

**☞ (Panoramica ad arco)**: riprende con il formato panoramico.

**3D (Panoram. ad arco 3D)**: riprende immagini panoramiche in 3D utilizzate per la riproduzione su un televisore compatibile 3D.

**M (Esposiz. manuale)**: Regola il diaframma e il tempo di otturazione.

**S (Priorità tempi)**: Regola il tempo di otturazione per esprimere il movimento del soggetto.

**A (Priorità diaframma)**: Regola il campo di messa a fuoco, oppure sfoca lo sfondo.

**P (Programmata auto.)**: ripresa automatica che consente di personalizzare le impostazioni, tranne che per l'esposizione (diaframma e tempo di otturazione).

---

### ■ Selezione scena

---

- 1 Selezionare **SCN** (Selezione scena) (pagina 44).

**2** Ruotare la manopola di controllo per selezionare il modo desiderato, quindi premerla al centro.

In alternativa, far scivolare lo schermo verso l'alto o verso il basso per spostare il modo desiderato al centro, quindi toccarlo.

 **(Ritratti):** sfoca gli sfondi e mette a fuoco nitidamente il soggetto. Esprime delicatamente i toni della pelle.

 **(Paesaggi):** riprende l'intera gamma del paesaggio con una messa a fuoco nitida e colori vividi.

 **(Macro):** riprende da vicino soggetti quali fiori, insetti, alimenti o piccoli oggetti.

 **(Eventi sportivi):** riprende un soggetto in movimento con un tempo di otturazione veloce, in modo che il soggetto appaia immobile. La fotocamera scatta foto in sequenza mentre viene tenuto premuto il pulsante di scatto.

 **(Tramonto):** riprende perfettamente il rosso dei tramonti.

 **(Ritratto notturno):** riprende ritratti in scene notturne. Montare e far scattare il flash.

 **(Scena notturna):** riprende scene notturne senza perdere l'atmosfera dell'oscurità.

 **(Crepuscolo senza treppiede):** riprende scene notturne con meno disturbi e sfocature senza utilizzare un treppiede. Viene eseguita una raffica di scatti, e viene applicata l'elaborazione delle immagini per ridurre la sfocatura del soggetto, le vibrazioni della fotocamera e i disturbi.

## ■ Riduz. sfocat. movim.

Questo modo è adatto per riprese in interni senza utilizzare il flash, per ridurre la sfocatura del soggetto.



**1** Selezionare  (Riduz. sfocat. movim.) (pagina 44).

**2** Scattare con il pulsante di scatto.

La fotocamera combina sei riprese ad alta sensibilità in un'unica immagine, pertanto le vibrazioni della fotocamera vengono ridotte, evitando al tempo stesso i disturbi.

## ■ Panoramica ad arco/Panoram. ad arco 3D

Mentre si panoramica con la fotocamera, quest'ultima riprende svariate immagini e le compone in un'unica immagine panoramica.

- 1 Selezionare  (Panoramica ad arco) o  (Panoram. ad arco 3D) (pagina 44).

- 2 Puntare la fotocamera verso il margine del soggetto, quindi premere fino in fondo il pulsante di scatto.



Questa parte non verrà ripresa.

- 3 Panoramicare con la fotocamera fino alla fine, seguendo la guida sul monitor LCD.



Barra guida

### Nota

- La fotocamera continua a riprendere durante la registrazione [Panoramica ad arco], e l'otturatore continua a scattare fino alla fine della ripresa.





## Riproduzione di immagini panoramiche scorrevoli

È possibile scorrere le immagini panoramiche dall'inizio alla fine premendo il centro della manopola di controllo mentre sono visualizzate le immagini panoramiche. Premerlo di nuovo per mettere in pausa. È possibile riprodurre/mettere in pausa toccando ►/|| sullo schermo.



Mostra l'area visualizzata dell'intera immagine panoramica.

- Le immagini panoramiche vengono riprodotte con il software in dotazione "PMB" (pagina 71).
- Le immagini panoramiche riprese con altre fotocamere potrebbero non venire visualizzate o non scorrere correttamente.

## ■ Priorità tempi



È possibile esprimere il movimento di un oggetto che si muove in vari modi regolando il tempo di otturazione; ad esempio, fissando l'istante in cui si verifica in movimento, utilizzando un tempo di otturazione veloce, oppure come un'immagine di una scia, utilizzando un tempo di otturazione lento.

---

1 Selezionare **S** (Priorità tempi) (pagina 44).

---

2 Ruotare la manopola di controllo per selezionare il valore desiderato, quindi premerla al centro.

In alternativa, toccare  /  sullo schermo per selezionare il valore desiderato.

---



## Velocità otturatore



Quando si utilizza un tempo di otturazione più rapido, i soggetti in movimento, ad esempio una persona che corre, le automobili e gli spruzzi del mare, appaiono come se fossero immobili.



Quando si utilizza un tempo di otturazione più lento, viene catturata un'immagine simile a una scia del movimento del soggetto, per creare un'immagine più naturale e dinamica.

## ■ Priorità diaframma

È possibile regolare il campo di messa a fuoco, oppure sfocare lo sfondo.

---

1 Selezionare **A** (Priorità diaframma) (pagina 44).

---

2 Ruotare la manopola di controllo per selezionare il valore desiderato, quindi premerla al centro.

In alternativa, toccare  /  sullo schermo per selezionare il valore desiderato.

- È possibile registrare un filmato con un valore regolato con la funzione Priorità diaframma.
-

## Selezione del modo del flash

1 Montare il flash e sollevarlo (pagina 22).

2 Selezionare MENU →  
[Fotocamera] → [Modo flash].

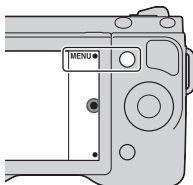



3 Ruotare la manopola di controllo per selezionare il modo desiderato, quindi premerla al centro.

In alternativa, far scivolare lo schermo verso l'alto o verso il basso per spostare il modo desiderato al centro, quindi toccarlo.

 (**Flash disattiv.**): il flash non scatta anche se è sollevato.

 (**Flash autom.**): scatta al buio o in controluce.

 (**Flash forzato**): scatta ogni volta che si fa scattare l'otturatore.

 (**Sinc. Lenta**): scatta ogni volta che si fa scattare l'otturatore. La ripresa con sincronizzazione lenta consente di scattare un'immagine chiara sia del soggetto che dello sfondo.

 (**2<sup>a</sup> tendina**): scatta un attimo prima che l'esposizione venga completata, ogni volta che si fa scattare l'otturatore. L'immagine di una scia del movimento del soggetto viene catturata per creare un'immagine più naturale.

- Le voci selezionabili del modo del flash dipendono dal modo di ripresa (pagina 67).

### Nota

- Non è possibile selezionare [Flash forzato] con [Auto. intelligente].

## La portata del flash

La portata del flash in dotazione dipende dall'impostazione della sensibilità ISO e dal valore del diaframma.

	F2.8	F3.5	F5.6
ISO100	1 – 2,5 m	1 – 2 m	1 – 1,25 m
ISO3200	5,6 – 14 m	4,5 – 11,2 m	2,8 – 7 m

## Selezione della dimensione dell'immagine/ dell'impostazione di registrazione

Il parametro dimensione immagine stabilisce la dimensione del file di immagine che viene registrato quando si scatta un'immagine.

Maggiore è la dimensione immagine, maggiore sarà la quantità di dettagli riprodotti quando l'immagine viene stampata su carta in grande formato.

Minore è la dimensione immagine, maggiore è il numero di immagini che è possibile registrare.

Nel caso dei filmati, maggiore è la velocità in bit, maggiore è la qualità delle immagini.

- 1 Premere MENU.  
In alternativa, toccare MENU sullo schermo.

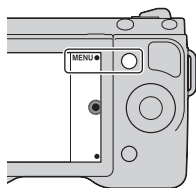



- 2 Selezionare [Dimensione immagine] → [Dimens. immagine].  
Per la registrazione di filmati, selezionare [Dimensione immagine] → [Impostazione registraz.].

- 3 Selezionare il modo desiderato.

## Fermo immagine



[Rapp.aspetto]: 3:2			Linee guida per l'uso
✓	L:16M	4912 × 3264 pixel	Per stampe fino al formato A3+
	M:8,4M	3568 × 2368 pixel	Per stampe fino al formato A4
	S:4,0M	2448 × 1624 pixel	Per stampe in formato L/2L
[Rapp.aspetto]: 16:9			Linee guida per l'uso
✓	L:14M	4912 × 2760 pixel	Per la visione su televisori ad alta definizione.
	M:7,1M	3568 × 2000 pixel	
	S:3,4M	2448 × 1376 pixel	

## Foto panoramica in 3D

	 (16:9)	Scatta immagini utilizzando un formato adatto ai televisori ad alta definizione. Orizzontale: 1920 × 1080
✓	 (Standard)	Scatta immagini utilizzando la dimensione standard. Orizzontale: 4912 × 1080
	 (Ampia)	Scatta immagini utilizzando una dimensione ampia. Orizzontale: 7152 × 1080

## Foto panoramica

La dimensione immagine varia a seconda della direzione di ripresa (pagina 59).

✓	 (Standard)	Scatta immagini utilizzando la dimensione standard. Verticale: 3872 × 2160 Orizzontale: 8192 × 1856
	 (Ampia)	Scatta immagini utilizzando una dimensione ampia. Verticale: 5536 × 2160 Orizzontale: 12416 × 1856

## Filmato

[Formato file]: [AVCHD 60i/60p] o [AVCHD 50i/50p]		Velocità in bit media	Registrazione
	60i 24M(FX)* 50i 24M(FX)**	24 Mbps	Registra filmati con alta qualità delle immagini con risoluzione 1920 × 1080 (60i/50i).
✓	60i 17M(FH)* 50i 17M(FH)**	17 Mbps	Registra filmati con qualità delle immagini standard con risoluzione 1920 × 1080 (60i/50i).
	60p 28M(PS)* 50p 28M(PS)**	28 Mbps	Registra filmati con la massima qualità delle immagini con risoluzione 1920 × 1080 (60p/50p).
	24p 24M(FX)* 25p 24M(FX)**	24 Mbps	Registra filmati con alta qualità delle immagini con risoluzione 1920 × 1080 (24p/25p). Questo produce un'atmosfera simile a quella cinematografica.
	24p 17M(FH)* 25p 17M(FH)**	17 Mbps	Registra filmati con qualità delle immagini standard con risoluzione 1920 × 1080 (24p/25p). Questo produce un'atmosfera simile a quella cinematografica.
[Formato file]: MP4		Velocità in bit media	Registrazione
✓	1440×1080 12M	12 Mbps	Registra filmati con risoluzione 1440 × 1080.
	VGA 3M	3 Mbps	Registra filmati nel formato VGA.

\* Apparecchio compatibile 1080 60i

\*\* Apparecchio compatibile 1080 50i

### Note

- Quando si stampano fermi immagine registrati con rapporto di aspetto 16:9, e immagini panoramiche, entrambi i margini laterali potrebbero venire tagliati.
- I filmati registrati con l'impostazione [60p 28M(PS)/50p 28M(PS)] in [Impostazione registraz.] vengono convertiti da "PMB" per poter creare un disco. Questa conversione può richiedere molto tempo. Inoltre, non è possibile creare un disco con la qualità originale delle immagini.

- I filmati registrati con l'impostazione [60i 24M(FX)/50i 24M(FX)]/[24p 24M(FX)/25p 24M(FX)] in [Impostazione registraz.] vengono convertiti da "PMB" per poter creare un disco AVCHD. Questa conversione può richiedere molto tempo. Inoltre, non è possibile creare un disco con la qualità originale delle immagini. Se si desidera conservare la qualità originale delle immagini, è necessario memorizzare i filmati su un Blu-ray Disc.
- Per guardare i filmati in formato 60p/50p o 24p/25p su un televisore, è necessario un televisore compatibile con i formati 60p/50p e 24p/25p. Qualora si utilizzi un televisore non compatibile, i filmati vengono convertiti in 60i/50i e inviati in uscita al televisore.



## Ingrandimento dell'immagine in riproduzione (Ingrandisci)

---

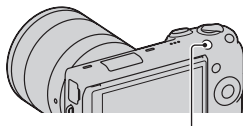

- 1 Premere il tasto  (Riproduzione) per accedere al modo di riproduzione.

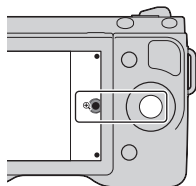

Tasto  (Riproduzione)

- 2 Visualizzare l'immagine che si desidera ingrandire, quindi premere  (Ingrandisci) (il centro della manopola di controllo).  
In alternativa, toccare  sullo schermo.



- 3 Ruotare la manopola di controllo per regolare il fattore di ingrandimento.  
In alternativa, toccare  o  sullo schermo.

- 4 Premere la parte superiore/inferiore/destra/sinistra della manopola di controllo per selezionare la parte che si desidera ingrandire.

In alternativa, far scivolare l'immagine per selezionare la porzione che si desidera ingrandire.

- Quando si tocca l'immagine quest'ultima viene ingrandita, centrandola nel punto che si è toccato.
  - Per annullare l'operazione, selezionare .
-



# Visualizzazione dell'elenco delle immagini

- 1 Premere il tasto  (Riproduzione) per accedere al modo di riproduzione.

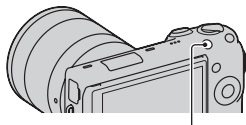

Tasto  (Riproduzione)

- 2 Premere  (Indice immagini) sulla manopola di controllo. Vengono visualizzate sei immagini contemporaneamente.

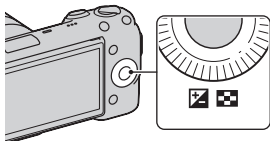

- 3 Ruotare la manopola di controllo per selezionare un'immagine.

- È possibile scorrere le immagini rapidamente facendo scivolare lo schermo verso l'alto o verso il basso.
- Per tornare alla schermata di una singola immagine, selezionare l'immagine desiderata e premere al centro. In alternativa, toccare l'immagine desiderata.



## Visualizzazione di una cartella desiderata



Per selezionare una cartella desiderata, selezionare la barra sulla sinistra della schermata dell'indice delle immagini, quindi premere le parti superiore/inferiore della manopola di controllo. È possibile selezionare una cartella toccando la barra. È possibile cambiare il modo visione premendo il centro della barra.

## Visualizzazione delle immagini su un televisore

Per visualizzare su un televisore le immagini registrate sulla fotocamera, sono richiesti un cavo HDMI (in vendita separatamente) e un televisore HD dotato di connettore HDMI.

- 1 Collegare la fotocamera al televisore con un cavo HDMI (in vendita separatamente).

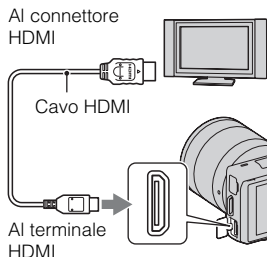

### Nota

- Utilizzare un connettore mini-HDMI a un'estremità (per la fotocamera) e uno spinotto adatto al collegamento al televisore utilizzato dall'altra estremità.



### Visualizzazione di immagini in 3D su un televisore 3D

È possibile visualizzare le immagini in 3D registrate con la fotocamera su un televisore 3D collegato alla fotocamera utilizzando un cavo HDMI (in vendita separatamente).

Selezionare MENU → [Riproduzione.] → [Visione 3D].

- Per i dettagli, consultare le istruzioni per l'uso in dotazione con il televisore.



### Uso della fotocamera all'estero

Per vedere i filmati ripresi utilizzando questa fotocamera su un televisore, la fotocamera e il televisore devono utilizzare lo stesso sistema colore televisivo.

# Elenco dei menu

Quando si preme MENU, sullo schermo vengono visualizzate sei voci di menu: [Modo ripresa], [Fotocamera], [Dimensione immagine], [Luminosità/ Colore], [Riproduzione.] e [Impostazione].

È possibile impostare varie funzioni in ciascuna voce. Le voci che non possono essere impostate nel contesto vengono visualizzate in grigio.

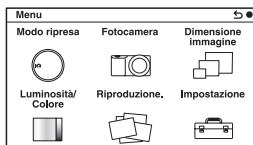

## ■ Modo ripresa

Consente di selezionare un modo di ripresa, ad esempio modo di esposizione, panoramica, Selezione scena.

Auto. intelligente	La fotocamera valuta il soggetto e applica le impostazioni appropriate.
Selezione scena	Riprende con impostazioni preimpostate, in base al soggetto o alla condizione. (Ritratti/Paesaggi/Macro/Eventi sportivi/Tramonto/Ritratto notturno/Scena notturna/Crepuscolo senza treppiede)
Riduz. sfocat. movim.	Riduce le vibrazioni della fotocamera quando si riprende una scena leggermente buia in interni o con il teleobiettivo.
Panoramica ad arco	Riprende con il formato panoramico.
Panoram. ad arco 3D	Riprende immagini panoramiche in 3D utilizzate per la riproduzione su un televisore compatibile 3D.
Esposiz. manuale	Regola il diaframma e il tempo di otturazione.
Priorità tempi	Regola il tempo di otturazione per esprimere il movimento del soggetto.
Priorità diaframma	Regola il campo di messa a fuoco, oppure sfoca lo sfondo.
Programmata auto.	Ripresa automatica che consente di personalizzare le impostazioni, tranne che per l'esposizione (tempo di otturazione e diaframma).

## ■ Fotocamera

Consente di impostare funzioni di ripresa, quali ripresa continua, autoscatto e flash.

Modo avanzam.	Seleziona il modo di avanzamento, ad esempio ripresa continua, autoscatto o esposizione a forcella. (Ripresa singola/Ripresa continua/Ava.cont.prio.t./Autoscatto/Autoscat.(cont.)/ Esp.forc.: cont./Telecomando)
Modo flash	Seleziona il metodo utilizzato per far scattare il flash. (Flash disattiv./Flash autom./Flash forzato/Sinc. Lenta/2 <sup>a</sup> tendina)
Selezione AF/MF	Seleziona la messa a fuoco automatica o manuale. (Mes.fuo.auto./Fuoco man. dir./Mes. fuo. man.)
Area mes. fuo. aut.	Seleziona l'area su cui mettere a fuoco. (Multipla/Centro/Spot flessibile)
Auto.messa fuoco	Seleziona il metodo di messa a fuoco manuale. (AF singolo/AF continuo)
Inseguimento oggetto	Mantiene la messa a fuoco su un soggetto mentre lo segue. (Attiv./Disattiv.)
Zoom dig. prec.	Imposta lo zoom digitale.
Rilevamento visi	Rileva automaticamente i volti delle persone e regola messa a fuoco ed esposizione per adattarle ai volti. (Attivato (regist. visi)/Attiv./Disattiv.)
Registrazione visi	Registra o cambia la persona a cui assegnare la priorità nella messa a fuoco. (Nuova registrazione/Scambio dell'ordine/Canc./Canc. tutti)
Otturatore sorriso	Ogni volta che la fotocamera rileva un sorriso, fa scattare automaticamente l'otturatore. (Attiv./Disattiv.)
Effetto pelle morbida	Riprende la pelle in modo gradevole nella funzione Rilevamento visi. (Attiv./Disattiv.)
Lista consigli ripresa	Consente di accedere a tutti i consigli per le riprese.
Visualizzaz. LCD (DISP)	Commuta le informazioni da visualizzare nella schermata di ripresa sul monitor LCD. (Visual. grafica/Visualizza tutte info./Vis. caratteri grandi/Nessuna info./Istogramma/Per il mirino)

Visualizz. mirino (DISP)	Commuta le informazioni da visualizzare nella schermata di ripresa sul mirino. (Vis. info. base/Istogramma)
Tasto DISP (monitor)	Imposta le modalità di visualizzazione sullo schermo da visualizzare sul monitor LCD premendo il tasto DISP.

## ■ Dimensione immagine

Consente di impostare la dimensione dell'immagine, il suo rapporto di aspetto, ecc.

Fermo immagine	
Dimens. immagine	Seleziona la dimensione dell'immagine. (3:2: L:16M/ M:8,4M/ S:4,0M) (16:9: L:14M/ M:7,1M/ S:3,4M)
Rapp.aspetto	Seleziona il rapporto di aspetto. (3:2/16:9)
Qualità	Seleziona il formato di compressione. (RAW/RAW & JPEG/Fine/Standard)
Foto panoramica in 3D	
Dimens. immagine	Seleziona la dimensione delle immagini panoramiche in 3D. (16:9/Standard/Ampia)
Direzione foto panor.	Seleziona la direzione in cui panoramicare con la fotocamera quando si riprendono immagini panoramiche in 3D. (Destra/Sinistra)
Foto panoramica	
Dimens. immagine	Seleziona la dimensione dell'immagine. (Standard/Ampia)
Direzione foto panor.	Seleziona la direzione in cui panoramicare con la fotocamera quando si riprendono immagini panoramiche. (Destra/Sinistra/Su/Giù)

Filmato	
Formato file	Seleziona AVCHD 60i/60p, AVCHD 50i/50p o MP4. (AVCHD 60i/60p/AVCHD 50i/50p/MP4)
Impostazione registraz.	Seleziona la dimensione dell'immagine, la frequenza dei fotogrammi e la qualità di immagine dei filmati. (AVCHD 60i/60p/AVCHD 50i/50p: 60i/50i 24M (FX)/60i/50i 17M (FH)/60p/50p 28M (PS)/24p/25p 24M (FX)/24p/25p 17M (FH)) (MP4: 1440×1080 12M/VGA 3M)

## ■ Luminosità/Colore

Consente di effettuare impostazioni relative alla luminosità, come il modo di misurazione, e impostazioni relative al colore, come il bilanciamento del bianco.

Comp.esposiz.	Compensa per la luminosità dell'intera immagine. (da -3,0EV a +3,0EV)
ISO	Imposta la sensibilità ISO. (ISO AUTO/100 - 25600)
Bilanc.bianco	Regola le tonalità dei colori a seconda delle condizioni di illuminazione ambiente. (WB automatico/Luce giorno/Ombra/Cielo coperto/A incandesce./ Fluor.: bianca calda/Fluor: bianca fredda/ Fluor: bianca diurna/Fluor.: luce giorno/Flash/ T.colore/Filtro/Personalizzato/Imp.personalizz.)
Modo mis.esp.	Seleziona il metodo utilizzato per misurare la luminosità. (Multipla/Centro/Spot)
Compens.flash	Riduce la quantità di luce del flash. (da -2,0EV a +2,0EV)
DRO/HDR auto	Corregge automaticamente la luminosità o il contrasto. (Disattiv./Ott.gamma din./HDR auto)
Effetto immagine	Riprende con gli effetti desiderati per esprimere un'atmosfera particolare. (Disattiv./Fotocamera giocattolo/Colore pop/ Posterizzazione/Foto d'epoca/High key tenue/Colore parziale/Monocromatico alto contrasto/Lievemente sfocato/Dipinto HDR/Mono. sfuma. ricche/Miniature)
Stile personale	Seleziona il metodo di elaborazione dell'immagine. (Standard/Vivace/Ritratti/Paesaggi/Tramonto/Bianco e nero)

## ■ Riproduzione.

Consente di impostare funzioni di riproduzione.

Canc.	Elimina le immagini. (Imm. multiple/Tutto nella cart./Tutti i file Visione AVCHD)
Proiez.diapo.	Riproduce automaticamente le immagini. (Ripeti/Intervallo/Tipo di immagine)
Modo visione	Consente di stabilire come raggruppare le immagini da riprodurre. (Visione cart. (Fermo imm. )/Visione cartella (MP4)/ Visione AVCHD)
Indice immagini	Seleziona il numero di immagini da visualizzare nella schermata dell'indice. (6 immagini/12 immagini)
Ruota	Ruota le immagini.
Proteggi	Protegge le immagini o annulla la protezione. (Imm. multiple/Annulla tutti i fermi imm./Annulla tutti i filmati (MP4)/Ann. tutti file Visione AVCHD)
Visione 3D	Consente di collegarsi a un televisore compatibile 3D e visualizzare immagini in 3D.
⊕ Ingrandisci	Ingrandisce l'immagine.
Impostazioni volume	Imposta il volume dell'audio dei filmati.
Specifica stampa	Seleziona le immagini da stampare, o esegue le impostazioni di stampa. (Impostaz.DPOF/Stampa data)
Contenuti visualizzaz.	Commuta le informazioni da visualizzare nella schermata di riproduzione. (Visualizza info./Istogramma/Nessuna info.)

## Impostazione

Consente di eseguire impostazioni di ripresa più dettagliate, oppure di modificare le impostazioni della fotocamera.

Impostazioni ripresa	
Illuminatore AF	Imposta l'Illuminatore AF come ausilio per la messa a fuoco automatica in ubicazioni scarsamente illuminate. (Automatico/Disattiv.)
Rid.occ.rossi.	Esegue il flash preliminare prima di riprendere, quando si utilizza flash, per evitare che gli occhi appaiano rossi nella ripresa. (Attiv./Disattiv.)
Impost. FINDER/LCD	Imposta come commutare tra un Mirino elettronico (in vendita separatamente) e il monitor LCD. (Automatico/Manuale)
Visualizzaz. Live View	Consente di scegliere se visualizzare o meno il valore della compensazione dell'esposizione, ecc. nelle indicazioni sullo schermo. (Effet. impos. attivato/Effet.impos. disattiv.)
Revis.autom.	Imposta il tempo di visualizzazione dell'immagine subito dopo la ripresa. (10 sec./5 sec./2 sec./Disattiv.)
Linea griglia	Attiva la griglia, che aiuta a regolare la composizione delle immagini. (Griglia regola terzi/Griglia di quadrati/Griglia diag.+quad./Disattiv.)
Livello effetto contorno	Evidenzia il contorno delle aree a fuoco (profondità di campo) con un colore specifico. (Alto/Medio/Basso/Disattiv.)
Colore effetto contorno	Imposta il colore utilizzato per la funzione di effetto contorno. (Bianco/Rosso/Giallo)
MF assistita	Visualizza un'immagine ingrandita quando si mette a fuoco manualmente. (Attiv./Disattiv.)
Tempo assistenza MF	Imposta per quanto tempo l'immagine verrà mostrata in forma ingrandita. (Nessun limite/5 sec./2 sec.)
Spazio colore	Cambia la gamma di riproduzione dei colori. (sRGB/AdobeRGB)



SteadyShot	Imposta la compensazione delle vibrazioni della fotocamera. (Attiv./Disattiv.)
Scatta senza obiet.	Imposta se far scattare o meno l'otturatore in assenza dell'obiettivo. (Abilita/Disabilita)
Eye-Start AF	Imposta se utilizzare o meno la messa a fuoco automatica quando si guarda attraverso un Mirino elettronico (in vendita separatamente). (Attiv./Disattiv.)
Prima tendina otturatore	Imposta se utilizzare o meno la funzione di prima tendina elettronica dell'otturatore. (Attiv./Disattiv.)
Espos.lunga NR	Imposta l'elaborazione della riduzione dei disturbi per le riprese con esposizioni lunghe. (Attiv./Disattiv.)
ISO alta NR	Imposta l'elaborazione della riduzione dei disturbi per le riprese con sensibilità ISO elevata. (Normale/Basso)
Compen.obiett.: ombreg	Compensa gli angoli ombreggiati dello schermo. (Automatico/Disattiv.)
Compen.obiet.:aber.cro.	Riduce la deviazione di colore agli angoli dello schermo. (Automatico/Disattiv.)
Compen. obiet.: distort.	Compensa la distorsione sullo schermo. (Automatico/Disattiv.)
Reg. audio filmato	Imposta l'audio per la registrazione dei filmati. (Attiv./Disattiv.)
Riduz. rumore vento	Riduce il rumore del vento durante la registrazione dei filmati. (Attiv./Disattiv.)
Micro reg. AF	Regola con precisione la posizione messa a fuoco automaticamente quando si utilizza l'Adattatore per montaggio obiettivo LA-EA2 (in vendita separatamente). (Impostazione regol. AF/quantità/Cancella)

Impostaz. principali	
Inizio menu	Seleziona un menu da visualizzare per primo dalla schermata del menu superiore o dell'ultimo menu. (Superiore/Precedente)
Impost. personalizzate tasti	Assegna funzioni ai vari tasti. (Impost. tasto destro/Impos. tasto multif. B/Impos. tasto multif. C/Personalizzato)
Funzionamento tattile	Imposta se far funzionare o meno la fotocamera utilizzando lo schermo sensibile al tocco. (Attiv./Disattiv.)
Segn. ac.	Seleziona i segnali acustici riprodotti quando si utilizza la fotocamera. (Attiv./Disattiv.)
 Lingua	Seleziona la lingua utilizzata sullo schermo.
Imp.data/ora	Imposta la data e l'ora.
Impostaz. fuso orario	Seleziona l'area dove si utilizza la fotocamera.
Visualizzazione guida	Attiva o disattiva la Guida. (Attiv./Disattiv.)
Risp.energia	Imposta il tempo che deve trascorrere prima che la fotocamera passi al modo di risparmio dell'energia. (30 min./5 min./1 min./20 sec./10 sec.)
Luminosità LCD	Imposta la luminosità del monitor LCD. (Automatico/Manuale/Tempo solegg.)
Luminosità mirino	Imposta la luminosità di un Mirino elettronico (in vendita separatamente). (Automatico/Manuale)
Colore display	Seleziona il colore del monitor LCD. (Nero/Bianco/Blu/Rosa)
Immag. widescreen	Seleziona un metodo per visualizzare immagini widescreen. (Schermo pieno/Normale)
Display riprod.	Seleziona il metodo utilizzato per riprodurre immagini verticali. (Rotaz.autom./Rotaz.man.)
Risoluzione HDMI	Imposta risoluzione se collegato a TV HDMI. (Automatico/1080p/1080i)
CTRL PER HDMI	Imposta se utilizzare o meno la fotocamera con il telecomando di un televisore compatibile "BRAVIA" Sync. (Attiv./Disattiv.)

Collegam.USB	Seleziona il metodo utilizzato per un collegamento USB. (Automatico/Mass Storage/MTP)
Modo pulizia	Consente di pulire il sensore dell'immagine.
Versione	Visualizza la versione della fotocamera e l'obiettivo.
Modo dimostrativo	Imposta se visualizzare o meno la dimostrazione con i filmati. (Attiv./Disattiv.)
Ripr.imp.pred.	Ripristina la fotocamera alle impostazioni di fabbrica.
<b>Strumento scheda di mem.</b>	
Formatta	Formatta la scheda di memoria.
Numero file	Seleziona il metodo utilizzato per assegnare numeri dei file alle immagini. (Serie/Ripristino)
Nome cartella	Seleziona il formato per il nome della cartella. (Formato stand./Formato data)
Selez. cartella riprese	Seleziona la cartella di registrazione.
Nuova cartella	Crea una nuova cartella.
Recupera DB immag.	Ripara il file del database delle immagini quando vengono rilevate delle incoerenze.
Visual. spazio scheda	Visualizza il tempo di registrazione restante per i filmati e il numero di fermi immagine registrabili sulla scheda di memoria.
<b>Impostazione Eye-Fi*</b>	
Impostazioni caric.	Imposta la funzione di caricamento della fotocamera quando si utilizza una scheda Eye-Fi. (Attiv./Disattiv.)

\* Viene visualizzata quando è inserita una scheda Eye-Fi (in vendita separatamente) nella fotocamera. Non utilizzare una scheda Eye-Fi inserita nella fotocamera su un aereo. Qualora sia inserita una scheda Eye-Fi nella fotocamera, impostare [Impostazioni caric.] su [Disattiv.].

È possibile utilizzare le schede Eye-Fi solo nelle nazioni/aree geografiche in cui sono state acquistate. Utilizzare le schede Eye-Fi in ottemperanza alle leggi delle nazioni/aree geografiche in cui sono state acquistate.

## Funzioni disponibili per ciascun modo di ripresa

Le funzioni che è possibile utilizzare dipendono dal modo di ripresa selezionato.

Nella tabella seguente, ✓ indica la funzione disponibile. – indica la funzione non disponibile.

Le funzioni che non è possibile utilizzare vengono visualizzate in grigio sullo schermo.

Modo ripresa	Comp.esposiz.	Autoscatto	Ripresa continua	Rilevamento visi	Effetto immagine	
 (Auto. intelligente)	–	✓	✓	✓	–	
 (Panoramica ad arco)	✓	–	–	–	–	
 (Panoram. ad arco 3D)	✓	–	–	–	–	
 (Riduz. sfocat. movim.)	✓	–	–	✓	–	
<b>SCN</b> (Selezione scena)		–	✓	–	✓	–
		–	✓	✓	✓	–
		–	✓	–	✓	–
		–	✓	–	✓	–
		–	✓	–	✓	–
		–	✓	–	✓	–
		–	–	–	✓	–
		–	✓	–	✓	–
<b>P</b> (Programmata auto.)	✓	✓	✓	✓	✓	
<b>A</b> (Priorità diaframma)	✓	✓	✓	✓	✓	
<b>S</b> (Priorità tempi)	✓	✓	✓	✓	✓	
<b>M</b> (Esposiz. manuale)	–	✓	✓	✓	✓	

**Nota**

- Le funzioni disponibili potrebbero essere limitate anche da condizioni diverse dal modo di ripresa.

## Modi del flash disponibili

I modi del flash che è possibile selezionare dipendono dal modo di ripresa e dalle funzioni selezionati.

Nella tabella seguente, ✓ indica la funzione disponibile. – indica la funzione non disponibile.

I modi del flash che non è possibile selezionare vengono visualizzati in grigio sullo schermo.

Modo ripresa	Flash disattiv.	Flash autom.	Flash forzato	Sinc. Lenta	2ª tendina	
 (Auto. intelligente)	✓	✓	–	–	–	
 (Panoramica ad arco)	✓	–	–	–	–	
 (Panoram. ad arco 3D)	✓	–	–	–	–	
 (Riduz. sfocat. movim.)	✓	–	–	–	–	
<b>SCN</b> (Selezione scena)		✓	✓	✓	–	–
		✓	–	✓	–	–
		✓	✓	✓	–	–
		✓	–	✓	–	–
		✓	–	✓	–	–
		✓	–	–	–	–
		✓	–	–	–	–
		–	–	–	✓	–
<b>P</b> (Programmata auto.)	–	–	✓	✓	✓	
<b>A</b> (Priorità diaframma)	–	–	✓	✓	✓	
<b>S</b> (Priorità tempi)	–	–	✓	✓	✓	
<b>M</b> (Esposiz. manuale)	–	–	✓	✓	✓	

## Note

- I modi del flash potrebbero essere limitati anche da condizioni diverse dal modo di ripresa.
- Anche se si seleziona un modo del flash utilizzabile, il flash non scatta se non viene sollevato.
- [Flash autom.] può venire selezionato solo quando [Modo ripresa] è impostato su [Auto. intelligente] o su determinati modi di [Selezione scena].

# Installazione del software

Per utilizzare le immagini registrate con la fotocamera, è in dotazione il seguente software:

- “Sony Image Data Suite”
- “PMB” (Picture Motion Browser) (solo per Windows)

## Note

- Accedere come Amministratore.
- Se “PMB” è già stato installato sul computer, e il numero di versione del “PMB” installato in precedenza è inferiore a quello del “PMB” sul CD-ROM (in dotazione), installare anche “PMB” dal CD-ROM (in dotazione).

## Windows

Si consiglia l'ambiente informatico seguente, quando si intende utilizzare il software in dotazione e importare immagini attraverso un collegamento USB.

SO (preinstallato)	Microsoft Windows XP* SP3/Windows Vista** SP2/ Windows 7 SP1
“PMB”	<b>CPU:</b> Intel Pentium III a 800 MHz o superiore (Per la riproduzione/modifica di filmati HD: Intel Core Duo a 1,66 GHz o superiore, Intel Core 2 Duo a 1,66 GHz o superiore, Intel Core 2 Duo a 2,26 GHz o superiore (HD FX/HD FH), Intel Core 2 Duo a 2,40 GHz o superiore (HD PS)) <b>Memoria:</b> minimo 512 MB (per la riproduzione/modifica di filmati HD: 1 GB minimo) <b>Disco fisso:</b> spazio sul disco necessario per l'installazione—circa 500 MB <b>Schermo:</b> risoluzione dello schermo—1024 × 768 punti o superiore
“Image Data Converter”	<b>CPU/Memoria:</b> Pentium 4 o superiore/minimo 1 GB <b>Schermo:</b> 1024 × 768 punti o superiore

\* Le versioni a 64 bit e la Starter (Edition) non sono supportate. Windows Image Mastering API (IMAPI) Ver. 2.0 o versione successiva è richiesta per utilizzare la funzione di creazione di dischi.

\*\* La Starter (Edition) non è supportata.

## 1 Accendere il computer e inserire il CD-ROM (in dotazione) nell'unità CD-ROM.

Viene visualizzata la schermata del menu di installazione.

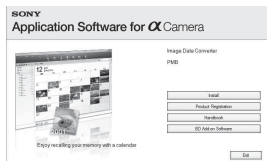

## 2 Fare clic su [Installa].

- Assicurarsi che sia “Sony Image Data Suite” che “PMB” siano selezionati e seguire le istruzioni sullo schermo.
- Collegare la fotocamera al computer durante la procedura, seguendo le istruzioni sullo schermo.
- Quando viene visualizzato il messaggio di conferma per il riavvio, riavviare il computer seguendo le istruzioni nella schermata.
- Le librerie DirectX potrebbero venire installate a seconda dell’ambiente di sistema del computer utilizzato.

## 3 Rimuovere il CD-ROM al termine dell’installazione.

Il software seguente viene installato e le icone dei collegamenti vengono visualizzate sul desktop.

### ■ Macintosh

Si consiglia l’ambiente informatico seguente, quando si intende utilizzare il software in dotazione e importare immagini attraverso un collegamento USB.

SO (preinstallato)	<b>Collegamento USB:</b> Mac OS X (dalla versione v10.3 alla versione v10.6) <b>“Image Data Converter”:</b> Mac OS X v10.5/ Mac OS X v10.6 (Snow Leopard)
“Image Data Converter”	<b>CPU:</b> processori Intel, ad esempio Intel Core Solo/Core Duo/Core 2 Duo <b>Memoria:</b> consigliato almeno 1 GB. <b>Schermo:</b> 1024 × 768 punti o superiore



- 
- 1 Accendere il computer Macintosh e inserire il CD-ROM (in dotazione) nell'unità CD-ROM.
- 
- 2 Fare doppio clic sull'icona del CD-ROM.
- 
- 3 Copiare il file [IDS\_INST.pkg] contenuto nella cartella [MAC] sull'icona del disco fisso.
- 
- 4 Fare doppio clic sul file [IDS\_INST.pkg] nella cartella in cui è stato copiato.
    - Seguire le istruzioni sullo schermo per completare l'installazione.
- 

## Operazioni eseguibili con il software in dotazione

### ■ “PMB”

Con “PMB” è possibile eseguire, ad esempio, le operazioni seguenti:

- Importare le immagini riprese con la fotocamera e visualizzarle sul computer.
- Organizzare le immagini sul computer in un calendario in base alla data di ripresa per visualizzarle.
- Stampare o salvare immagini fisse con la data.

Per i dettagli su “PMB”, consultare la “Guida di PMB”.

Per avviare la Guida, fare clic su  (Guida di PMB), visualizzato sul desktop dopo l'installazione. In alternativa, dal menu start, fare clic su [start] → [Tutti i programmi] → [PMB] → [Guida di PMB].

Le informazioni di supporto per “PMB” (solo in inglese):

<http://www.sony.co.jp/pmb-se/>

### Nota

- “PMB” non è compatibile con i computer Macintosh.

## ■ “Sony Image Data Suite”

Con “Sony Image Data Suite”, è possibile modificare le immagini registrate nel formato RAW con varie correzioni, quali la curva delle tonalità e la nitidezza.

Inoltre, è possibile visualizzare e confrontare immagini RAW/JPEG registrate con questa fotocamera.

Per i dettagli su “Image Data Converter”, consultare la Guida.

Le informazioni di supporto per “Sony Image Data Suite” (solo in inglese):  
<http://www.sony.com.jp/ids-se/>



## Creazione di un disco di filmati

È possibile creare un disco da filmati di tipo Visione AVCHD che siano stati registrati con questa fotocamera.

A seconda del tipo di disco, gli apparecchi su cui è possibile riprodurlo possono variare.

Selezionare il metodo più adatto al lettore di dischi utilizzato.

In questo paragrafo vengono descritti due sistemi per creare un disco di filmati: la creazione di un disco con un computer utilizzando “PMB” o la creazione di un disco con apparecchi diversi da un computer, ad esempio un masterizzatore di DVD.

Lettore	Tipo di disco	Caratteristica
Apparecchi per la riproduzione di Blu-ray Disc (Lettore Blu-ray Disc, PlayStation®3, ecc.)	 <b>Blu-ray</b>	L'uso di un Blu-ray Disc consente di registrare filmati con qualità di immagine ad alta definizione (HD) di durata più lunga rispetto ai dischi DVD.
Apparecchi per la riproduzione del formato AVCHD (Sony Lettore Blu-ray Disc, PlayStation®3, e così via.)	 <b>AVCHD</b>	È possibile registrare filmati con qualità di immagine ad alta definizione (HD) su supporti DVD, ad esempio dischi DVD-R: verrà creato un disco con qualità di immagine ad alta definizione (HD). Non è possibile riprodurre un disco con qualità di immagine ad alta definizione (HD) sui normali lettori di DVD.

Lettore	Tipo di disco	Caratteristica
Normali apparecchi per la riproduzione di DVD (Lettore DVD, computer in grado di riprodurre DVD, e così via.)	<b>STD</b> 	È possibile registrare su supporti DVD, ad esempio dischi DVD-R, filmati con qualità di immagine a definizione standard (STD) convertiti da filmati con qualità di immagine ad alta definizione (HD): verrà creato un disco con qualità di immagine a definizione standard (STD).

## ■ Creazione di un disco utilizzando un computer

È possibile importare in un computer filmati di tipo Visione AVCHD utilizzando “PMB” e creare un disco in formato AVCHD o un disco con qualità di immagine a definizione standard (STD). Per i dettagli sul metodo di creazione di un disco utilizzando “PMB”, vedere “Guida di PMB”.







### Note

- Per creare un Blu-ray Disc, assicurarsi di installare il [Software Aggiuntivo BD ] dalla schermata di installazione di “PMB”.
- La PlayStation<sup>®</sup>3 potrebbe non essere disponibile in alcune nazioni/aree geografiche.
- I filmati registrati con l’impostazione [60p 28M(PS)/50p 28M(PS)] in [Impostazione registraz.] vengono convertiti da “PMB” per poter creare un disco. Questa conversione può richiedere molto tempo. Inoltre, non è possibile creare un disco con la qualità originale delle immagini.
- I filmati registrati con l’impostazione [60i 24M(FX)/50i 24M(FX)]/[24p 24M(FX)/25p 24M(FX)] in [Impostazione registraz.] vengono convertiti da “PMB” per poter creare un disco AVCHD. Questa conversione può richiedere molto tempo. Inoltre, non è possibile creare un disco con la qualità originale delle immagini. Se si desidera conservare la qualità originale delle immagini, è necessario memorizzare i filmati su un Blu-ray Disc.
- I “filmati di tipo Visione AVCHD” sono i filmati che sono stati registrati nel modo [AVCHD 60i/60p] o [AVCHD 50i/50p] di [Formato file].

## ■ Creazione di un disco con un apparecchio diverso da un computer

È possibile creare un disco con un registratore di Blu-ray Disc e un masterizzatore di DVD.

Il tipo di disco che è possibile creare dipende dall'apparecchio utilizzato.

Apparecchio	Tipo di disco
 <p data-bbox="350 302 660 419">Registratore di Blu-ray Disc: Per creare un Blu-ray Disc o un DVD con qualità di immagine standard (STD)</p>	<p data-bbox="677 310 816 339"><b>Blu-ray</b> <b>STD</b></p> 
 <p data-bbox="350 441 660 579">Masterizzatore di DVD diverso da DVDirect Express: Per creare un disco AVCHD o un DVD con qualità di immagine standard (STD)</p>	<p data-bbox="677 448 816 477"><b>AVCHD</b> <b>STD</b></p> 
 <p data-bbox="350 601 660 710">Registratore con HDD, e così via: Per creare un DVD con qualità di immagine standard (STD)</p>	<p data-bbox="677 608 723 637"><b>STD</b></p> 

### Note

- Per i dettagli su come creare un disco, consultare le istruzioni per l'uso dell'apparecchio utilizzato.
- Qualora si crei un disco utilizzando Sony DVDirect (masterizzatore di DVD), utilizzare l'alloggiamento per schede di memoria del masterizzatore di DVD o collegare il masterizzatore di DVD mediante un collegamento USB per trasferire i dati.
- Qualora si utilizzi Sony DVDirect (masterizzatore di DVD), verificare che il firmware sia aggiornato alla versione più recente.

# Controllo del numero di fermi immagine registrabili

Dopo aver inserito una scheda di memoria nella fotocamera e aver impostato l'interruttore di accensione su ON, il numero di immagini che possono essere registrate (nel caso in cui si continui a riprendere utilizzando le impostazioni attuali) viene visualizzato sul monitor LCD.



## Note

- Quando “0” (il numero di immagini registrabili) lampeggia in giallo, la scheda di memoria è piena. Sostituire la scheda di memoria con un'altra o cancellare le immagini nella scheda di memoria correntemente utilizzata (pagina 31).
- Quando “NO CARD” (il numero di immagini registrabili) lampeggia in giallo, non è stata inserita una scheda di memoria. Inserire una scheda di memoria.

## ■ Numero di fermi immagine e tempi dei filmati che è possibile registrare su una scheda di memoria

### Fermi immagine

La tabella mostra il numero approssimativo di fermi immagine che è possibile registrare su una scheda di memoria formattata con questa fotocamera. I valori vengono definiti utilizzando schede di memoria standard Sony per eseguire le prove. I valori possono variare a seconda delle condizioni di ripresa.

**Dimensione immagine: L 16M**

**Rapporto di aspetto: 3:2\***

(Unità: immagini)

Capacità \ Qualità	2GB	4GB	8GB	16GB	32GB
Standard	410	820	1650	3300	6700
Fine	290	590	1150	2400	4800
RAW & JPEG	80	155	320	640	1250
RAW	105	215	440	880	1750

\* Quando [Rapp.aspetto] è impostato su [16:9], è possibile registrare un numero di immagini più elevato rispetto ai numeri indicati nella tabella precedente (fatta eccezione per il formato [RAW]).

## Filmati

La tabella seguente mostra i tempi di registrazione approssimativi disponibili. Questi sono i tempi totali per tutti i file di filmati. La registrazione continua è possibile per circa 29 minuti per ciascuna registrazione. La dimensione massima di un file di un filmato in formato MP4 è di circa 2 GB.

(h (ore), m (minuti))

Capacità Impostazione registraz.	2GB	4GB	8GB	16GB	32GB
60i 24M(FX) 50i 24M(FX)	10 m	20 m	40 m	1 h 30 m	3 h
60i 17M(FH) 50i 17M(FH)	10 m	30 m	1 h	2 h	4 h 5 m
60p 28M(PS) 50p 28M(PS)	9 m	15 m	35 m	1 h 15 m	2 h 30 m
24p 24M(FX) 25p 24M(FX)	10 m	20 m	40 m	1 h 30 m	3 h
24p 17M(FH) 25p 17M(FH)	10 m	30 m	1 h	2 h	4 h 5 m
1440×1080 12M	20 m	40 m	1 h 20 m	2 h 45 m	5 h 30 m
VGA 3M	1 h 10 m	2 h 25 m	4 h 55 m	10 h	20 h

### Nota

- Il tempo di registrazione dei filmati varia, poiché la fotocamera utilizza il VBR (Variable Bit Rate - velocità in bit variabile), che regola automaticamente la qualità dell'immagine a seconda della scena ripresa. Quando si registra un soggetto in rapido movimento l'immagine è più nitida, ma il tempo di registrazione si riduce, poiché è necessaria una grande quantità di memoria per la registrazione. Il tempo di registrazione varia anche a seconda delle condizioni della ripresa o del soggetto, o dell'impostazione della qualità/dimensione dell'immagine.

## ■ Numero di immagini che possono essere registrate quando si utilizza una batteria

Il numero approssimativo di immagini che possono essere registrate è 430 immagini quando si utilizza la fotocamera con la batteria (in dotazione) alla massima capacità.

Tenere presente che i numeri effettivi possono essere inferiori, a seconda delle condizioni d'uso.

- Il numero viene calcolato con una batteria alla massima capacità e nella situazione seguente:
  - A una temperatura ambiente di 25°C.
  - Quando [Qualità] è impostato su [Fine].
  - Quando [Auto.messa fuoco] è impostato su [AF singolo].
  - Si riprende una volta ogni 30 secondi.
  - Il flash (HVL-F7S) lampeggia una volta su due.
  - La fotocamera si accende e si spegne una volta su dieci.
  - Utilizzando una batteria caricata per un'ora dopo che la spia CHARGE si spegne.
  - Utilizzando una “Memory Stick PRO Duo” Sony (in vendita separatamente).
- Il metodo di misurazione si basa sullo standard CIPA.  
(CIPA: Camera & Imaging Products Association)

# Elenco delle icone sul monitor LCD

Le icone vengono visualizzate sullo schermo per indicare lo stato della fotocamera. È possibile cambiare la visualizzazione sullo schermo utilizzando DISP (Contenuti visualizzaz.) sulla manopola di controllo.

## Attesa di ripresa

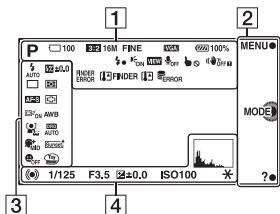

## Visualizzazione grafica

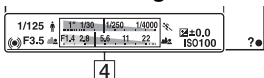

## Registrazione di filmati

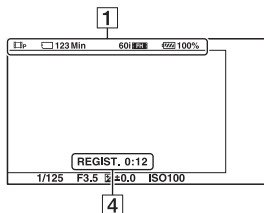



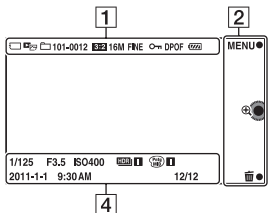





















## Riproduzione











1

Visualizzazione	Indicazione
	Modo ripresa
	Selezione scena
	Riconoscimento della scena
	Rapporto di aspetto dei fermi immagine
	Dimensione dei fermi immagine
	Qualità di immagine dei fermi immagine
	Numero di fermi immagine registrabili



Visualizzazione	Indicazione
<b>60i/50i</b>  <b>60i/50i</b>  <b>60p/50p</b>  <b>24p/25p</b>  <b>24p/25p</b>   	Modo di registrazione dei filmati
       	Scheda di memoria/ Caricamento
<b>123Min</b>	Tempo registrabile per i filmati
 <b>100%</b>	Carica residua della batteria
	Carica del flash in corso
	Illuminatore AF
	Live view
	Non registra l'audio durante la registrazione di filmati
	Funzionamento tattile disattivato
   	SteadyShot/ avvertimento relativo alla funzione SteadyShot

Visualizzazione	Indicazione
	Errore di collegamento del Mirino elettronico (in vendita separatamente)
 	Avvertimento di surriscaldamento del Mirino elettronico (in vendita separatamente)
	Avvertimento di surriscaldamento
	File di database pieno/Errore del file di database
  	Modo visione
<b>101-0012</b>	Cartella di riproduzione – Numero file
	Proteggi
<b>DPOF</b>	Ordine di stampa

**2**

Visualizzazione	Indicazione
<b>MENU</b> ● <b>MODE</b>  <b>?</b> ●	Tasti multifunzione

3

Visualizzazione	Indicazione
	Modo flash/ Riduzione occhi rossi
	Modo avanzam.
	Modo di messa a fuoco
	Modo di messa a fuoco
	Compensazione del flash
	Modo mis.esp.
	Modo dell'area di messa a fuoco
	Inseguimento oggetto
	Rilevamento visi
	Effetto pelle morbida
	Bilanc.bianco
	Bilanc.bianco
	DRO/HDR auto
	Stile personale

Visualizzazione	Indicazione
	Effetto immagine
	Indicatore di sensibilità del rilevamento sorrisi

4

Visualizzazione	Indicazione
	Stato della messa a fuoco
<b>1/125</b>	Velocità otturatore
<b>F3.5</b>	Valore del diaframma
	Misurata manuale
	Compensazione dell'esposizione
<b>ISO400</b>	Sensibilità ISO
	Blocco AE
	Indicatore del tempo di otturazione
	Indicatore del diaframma
<b>REGIST. 0:12</b>	Tempo di registrazione del filmato (m:s)

Visualizzazione	Indicazione
<b>2011-1-1 9:30AM</b>	Data/ora di registrazione dell'immagine
<b>12/12</b>	Numero dell'immagine/ numero delle immagini nel modo visione
<b>HDR</b> ⓘ	Viene visualizzato quando il sistema HDR non ha funzionato sull'immagine.
<b>Multi</b> ⓘ <b>Rich</b> ⓘ <b>MB</b> <b>SW</b>	Viene visualizzato quando Effetto immagine non ha funzionato sull'immagine.
	Istogramma

## Ulteriori informazioni sulla fotocamera (Guida all'uso $\alpha$ )

La “Guida all'uso  $\alpha$ ”, che illustra come utilizzare la fotocamera in dettaglio, è inclusa nel CD-ROM (in dotazione). Consultare questo manuale per istruzioni dettagliate sulle numerose funzioni della fotocamera.

### ■ Per gli utenti Windows

---

- 1 Accendere il computer e inserire il CD-ROM (in dotazione) nell'unità CD-ROM.
  - 2 Fare clic su [Guida all'uso].
  - 3 Fare clic su [Installa].
  - 4 Avviare la “Guida all'uso  $\alpha$ ” dal collegamento sul desktop.
- 

### ■ Per gli utenti Macintosh

---

- 1 Accendere il computer e inserire il CD-ROM (in dotazione) nell'unità CD-ROM.
  - 2 Selezionare la cartella [Guida all'uso] e copiare il file “Guida all'uso.pdf”, memorizzato nella cartella [IT] sul computer.
  - 3 Al termine della copia, fare doppio clic su “Guida all'uso.pdf”.
-

# Risoluzione dei problemi

Qualora si verificano dei problemi con la fotocamera, tentare le soluzioni seguenti.

**1 Controllare le voci da pagina 83 a 87. Consultare anche la "Guida all'uso  $\alpha$ " (in PDF).**

**2 Rimuovere la batteria, attendere circa un minuto, reinserirla, quindi accendere l'apparecchio.**

**3 Ripristinare le impostazioni (pagina 65).**

**4 Rivolgersi al rivenditore Sony o a un centro di assistenza autorizzato Sony locale.**

## Batteria e alimentazione

### Non si riesce a installare la batteria.

- Quando si inserisce la batteria, utilizzare la punta della batteria per spingere la leva di blocco (pagina 16).
- È possibile utilizzare solo una batteria NP-FW50. Assicurarsi che la batteria sia il modello NP-FW50.

### L'indicatore di carica residua della batteria è errato oppure viene visualizzato l'indicatore di carica residua sufficiente della batteria, ma l'energia si esaurisce troppo rapidamente.

- Questo fenomeno si verifica quando si utilizza la fotocamera in un luogo molto caldo o freddo.
- La batteria è scarica. Installare una batteria carica (pagina 14).
- La batteria non funziona. Sostituirla con una nuova.

### Non si riesce ad accendere la fotocamera.

- Installare correttamente la batteria (pagina 16).
- La batteria è scarica. Installare una batteria carica (pagina 14).
- La batteria non funziona. Sostituirla con una nuova.

---

## **Improvvisamente la fotocamera si spegne.**

- Quando la fotocamera o la batteria sono troppo calde, la fotocamera visualizza un messaggio di avviso e si spegne automaticamente per proteggersi.
- Se non si utilizza la fotocamera per un periodo di tempo prestabilito, la fotocamera passa al modo di risparmio dell'energia. Per annullare il risparmio energetico, far funzionare la fotocamera, ad esempio premendo a metà il pulsante di scatto.

---

## **La spia CHARGE lampeggia quando si carica la batteria.**

- È possibile utilizzare solo una batteria NP-FW50. Assicurarsi che la batteria sia il modello NP-FW50.
- Se si carica una batteria che non è stata utilizzata per un lungo periodo di tempo, l'indicatore luminoso CHARGE potrebbe lampeggiare.
- L'indicatore luminoso CHARGE lampeggia in due modi, velocemente (a intervalli di circa 0,15 secondi) e lentamente (a intervalli di circa 1,5 secondi). Se lampeggia velocemente, rimuovere la batteria e rimontare saldamente la stessa batteria. Se l'indicatore luminoso CHARGE lampeggia di nuovo rapidamente, questo indica che potrebbe sussistere un problema con la batteria. Un lampeggiamento lento indica che la carica è stata sospesa poiché la temperatura ambiente è al di fuori della gamma appropriata per la carica della batteria. La carica riprende e l'indicatore luminoso CHARGE si illumina quando la temperatura ambiente ritorna a un valore appropriato. Caricare la batteria alla temperatura appropriata, compresa tra 10 °C e 30 °C.

## **Ripresa delle immagini**

### **Non viene visualizzato nulla sul monitor LCD quando si accende la fotocamera.**

- Se non si utilizza la fotocamera per un periodo di tempo prestabilito, la fotocamera passa al modo di risparmio dell'energia. Per annullare il risparmio energetico, far funzionare la fotocamera, ad esempio premendo a metà il pulsante di scatto.

---

### **L'otturatore non scatta.**

- Si sta utilizzando una scheda di memoria dotata di interruttore di protezione dalla scrittura, e l'interruttore è impostato sulla posizione LOCK. Impostare l'interruttore sulla posizione di registrazione.
- Controllare la capacità disponibile della scheda di memoria.
- Non è possibile registrare le immagini mentre si carica il flash.
- L'obiettivo non è montato correttamente. Montare correttamente l'obiettivo (pagina 18).

---

## La registrazione richiede molto tempo.

- La funzione di riduzione dei disturbi è attivata. Non si tratta di un malfunzionamento.
- Si sta riprendendo nel modo RAW. Poiché il file di dati RAW è di grandi dimensioni, la ripresa nel modo RAW potrebbe richiedere del tempo.
- La funzione HDR auto sta elaborando un'immagine.

---

## L'immagine è sfocata.

- Il soggetto è troppo vicino. Controllare la distanza focale minima dell'obiettivo.
- Si sta riprendendo nel modo di messa a fuoco manuale. Impostare [Selezione AF/MF] su [Mes.fuo.auto.].
- Quando la luce ambiente è insufficiente.
- Il soggetto potrebbe richiedere una messa a fuoco speciale. Utilizzare la funzione [Spot flessibile] o la funzione di messa a fuoco manuale.

---

## Il flash non funziona.

- Sollevare il flash (pagina 22).
- Il flash non è montato correttamente. Rimontare il flash (pagina 22).
- Non è possibile utilizzare un flash con il modo di ripresa seguente:
  - [Esp.forc.: cont.]
  - [Panoramica ad arco]
  - [Panoram. ad arco 3D]
  - [Scena notturna] e [Crepuscolo senza treppiede] in [Selezione scena]
  - [Riduz. sfocat. movim.]
  - Registrazione di filmati

---

## Sulle immagini riprese utilizzando il flash appaiono delle macchie bianche circolari indistinte.

- Delle particelle nell'aria (polvere, polline, e così via) hanno riflesso la luce del flash e sono apparse nell'immagine. Non si tratta di un malfunzionamento.

---

## Il flash impiega troppo tempo per ricaricarsi.

- Il flash è scattato più volte in sequenza per un breve periodo di tempo. Quando il flash è scattato più volte in sequenza, la ricarica potrebbe impiegare più tempo del solito, per evitare di surriscaldare il flash.

---

### **L'immagine scattata con il flash è troppo scura.**

- Se il soggetto è oltre la portata del flash (la distanza che il flash può raggiungere), le foto saranno scure perché la luce del flash non raggiunge il soggetto. Se si cambia la sensibilità ISO, anche la portata del flash cambia di pari passo (pagina 50).

---

### **La data e l'ora vengono registrate in modo errato.**

- Impostare la data e l'ora corrette (pagina 24).
- L'area selezionata con [Impostaz. fuso orario] è diversa dall'area effettiva. Impostare l'area effettiva selezionando MENU → [Impostazione] → [Impostaz. fuso orario].

---

### **Il valore del diaframma e/o il tempo di otturazione lampeggiano quando si preme a metà il pulsante di scatto.**

- Poiché il soggetto è troppo luminoso o troppo scuro, va oltre la gamma disponibile della fotocamera. Regolare di nuovo l'impostazione.

---

### **L'immagine è biancastra (bagliore).**

#### **Una sfocatura di luce appare sull'immagine (immagini fantasma).**

- La foto è stata scattata con una fonte di illuminazione forte e nell'obiettivo è entrata una luce eccessiva. Quando si utilizza l'obiettivo zoom, montare un paraluce.

---

### **Gli angoli della foto sono troppo scuri.**

- Se si utilizza un filtro o un paraluce, rimuoverlo e provare a riprendere di nuovo. A seconda dello spessore del filtro e del montaggio sbagliato del paraluce, il filtro o il paraluce potrebbero apparire parzialmente sull'immagine. Le proprietà ottiche di alcuni obiettivi potrebbero far apparire troppo scuri i margini dell'immagine (luce insufficiente). È possibile compensare questo fenomeno con [Compen.obiett.: ombreg].

---

### **Gli occhi del soggetto diventano rossi.**

- Attivare la funzione Rid.occ.rossi.
- Avvicinarsi al soggetto e riprenderlo entro la portata del flash (pagina 50) utilizzando il flash.

---

### **Appaiono dei punti che restano sul monitor LCD.**

- Non si tratta di un malfunzionamento. Questi punti non vengono registrati (pagina 88).



---

## L'immagine è sfocata.

- La foto è stata scattata in un luogo buio senza il flash, e ne è derivata la vibrazione della fotocamera. È consigliato l'uso di un treppiede o del flash (pagina 22). [Crepuscolo senza treppiede] in [Selezione scena] (pagina 44) e [Riduz. sfocat. movim.] (pagina 45) sono altre due funzioni efficaci nel ridurre la sfocatura.

---

## Il valore dell'esposizione lampeggia sul monitor LCD.

- Il soggetto è troppo luminoso o troppo scuro per il campo di misurazione della fotocamera.

## Visualizzazione delle immagini

### Non si riesce a riprodurre le immagini.

- Il nome della cartella o del file è stato cambiato sul computer.
- Quando il file di un'immagine è stato elaborato da un computer o quando il file di un'immagine è stato registrato utilizzando un modello diverso da quello della propria fotocamera, la riproduzione sulla fotocamera non è garantita.
- La fotocamera è nel modo USB. Annullare il collegamento USB.

# Precauzioni

## Informazioni sulle funzioni disponibili con la fotocamera

- La fotocamera è compatibile con lo standard 1080 60i o 1080 50i.  
Per controllare se la fotocamera sia compatibile con lo standard 1080 60i o 1080 50i, controllare i simboli seguenti sulla parte inferiore della fotocamera.  
Fotocamera compatibile 1080 60i: 60i  
Fotocamera compatibile 1080 50i: 50i
- Questa fotocamera è in grado di registrare filmati in modalità 1080 60p/50p. A differenza dei filmati convenzionali che sono registrati con un sistema di scansione interlacciata, i filmati in formato 1080 60p/50p sono registrati con un sistema di scansione progressiva. L'uso di un metodo con sistema di scansione progressiva aumenta la risoluzione e consente di registrare filmati più fluidi e più realistici.
- Quando si guardano immagini in 3D registrate con la fotocamera su monitor compatibili 3D, si potrebbero avvertire sintomi fastidiosi quali affaticamento degli occhi, nausea o una sensazione di stanchezza. Quando si guardano immagini in 3D, si consiglia di fare delle pause a intervalli regolari. Poiché l'esigenza o la frequenza di periodi di pausa variano da una persona all'altra, si consiglia di stabilirli personalmente. In caso di

malessere, interrompere la visione delle immagini in 3D e consultare un medico, se necessario. Inoltre, consultare le istruzioni per l'uso dell'apparecchio collegato o del software utilizzato con la fotocamera. La vista dei bambini è sempre vulnerabile (specialmente per i bambini al di sotto dei sei anni di età). Prima di consentire ai bambini di guardare immagini in 3D, consultare un esperto, ad esempio un pediatra o un oculista. Assicurarsi che i bambini si attengano alle precauzioni indicate sopra.

## Informazioni sul monitor LCD e sull'obiettivo

- Il monitor LCD è stato fabbricato utilizzando una tecnologia ad alta precisione, perciò oltre il 99,99 % dei pixel sono operativi per l'uso effettivo. Tuttavia, potrebbero essere presenti dei minuscoli punti neri e/o luminosi (bianchi, rossi, blu o verdi) che appaiono costantemente sul monitor LCD. Questi punti sono normali nel processo di fabbricazione e non hanno effetto in alcun modo sulle immagini.

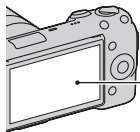

Punti neri,  
bianchi, rossi,  
blu e verdi

- Non tenere la fotocamera afferrandola dal monitor LCD.
- Sul retro del monitor LCD è montato un magnete. Non collocare oggetti che subiscano l'influenza dei campi magnetici, ad esempio un floppy disk o una carta di credito, tra il monitor LCD e il corpo della fotocamera.

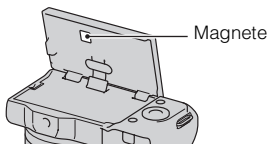

- In un ambiente freddo le immagini sul monitor LCD potrebbero presentare delle scie. Non si tratta di un malfunzionamento. Quando si accende la fotocamera in un ambiente freddo, il monitor LCD potrebbe diventare temporaneamente scuro.
- Non applicare pressione sul monitor LCD. Il monitor potrebbe scolorirsi e questo potrebbe provocare un malfunzionamento.
- Non esporre la fotocamera alla luce diretta del sole. Se la luce del sole viene messa a fuoco su un oggetto vicino, potrebbe provocare un incendio. Quando si deve esporre la fotocamera alla luce solare diretta, montare il copriobiettivo anteriore.

## Informazioni sull'utilizzo di obiettivi e accessori

Si consiglia di utilizzare obiettivi/accessori Sony progettati per adattarsi alle caratteristiche di questa fotocamera. L'utilizzo di prodotti di altre marche potrebbe impedire alla fotocamera di funzionare al meglio delle sue possibilità, oppure produrre incidenti e guasti della fotocamera.

## Informazioni sul Terminale intelligente per accessori 2

Prima di montare o rimuovere un accessorio, ad esempio il flash, sul Terminale intelligente per accessori 2, impostare l'interruttore di accensione della fotocamera su OFF. Quando si monta un accessorio, inserire fino in fondo l'accessorio nel Terminale intelligente per accessori 2 e serrare la vite. Assicurarsi che l'accessorio sia montato saldamente sulla fotocamera.

## Non utilizzare/conservare la fotocamera nei seguenti luoghi

- In un luogo molto caldo, asciutto o umido  
In luoghi come un'auto parcheggiata al sole, il corpo della fotocamera potrebbe deformarsi e ciò potrebbe provocare un malfunzionamento.
- Conservata sotto la luce diretta del sole o vicino a un radiatore  
Il corpo della fotocamera potrebbe scolorirsi o deformarsi e questo potrebbe provocare un malfunzionamento.

- In ubicazioni soggette a forti vibrazioni
- In prossimità di ubicazioni con forti campi magnetici
- In luoghi sabbiosi o polverosi  
Fare attenzione a non lasciar entrare la sabbia o la polvere nella fotocamera. Questo può provocare il malfunzionamento della fotocamera e in alcuni casi questo inconveniente non può essere riparato.

### **Informazioni sull'impugnatura**

Sull'impugnatura è applicato un rivestimento speciale. Tale rivestimento potrebbe scolorirsi, qualora venga strofinato con stoffa di colore scuro, pelle, e così via.

### **Informazioni sulla conservazione**

Assicurarsi di montare il copriobiettivo anteriore quando non si utilizza la fotocamera.

### **Informazioni sulla temperatura della fotocamera**

La fotocamera e la batteria potrebbero riscaldarsi molto a causa dell'utilizzo continuo, ma non si tratta di un guasto.

### **Informazioni sulle temperature di esercizio**

La fotocamera è progettata per l'uso a temperature comprese tra 0°C e 40°C. La ripresa in ubicazioni estremamente fredde o estremamente calde al di fuori di questo intervallo non è consigliata.

### **Informazioni sulla condensa**

Se si porta la fotocamera direttamente da un ambiente freddo a uno caldo, potrebbe formarsi della condensa all'interno o all'esterno della fotocamera. Questa condensa può provocare un malfunzionamento della fotocamera.

### **Come evitare la formazione di condensa**

Quando si porta la fotocamera da un ambiente freddo a uno caldo, sigillare la fotocamera in un sacchetto di plastica e lasciare che si adatti alle condizioni del nuovo ambiente per circa un'ora.

### **Qualora si formi della condensa**

Spegner la fotocamera e aspettare circa un'ora che la condensa evapori. Tenere presente che, se si tenta di riprendere con dell'umidità residua all'interno dell'obiettivo, non sarà possibile registrare immagini nitide.

### **Informazioni sulla batteria ricaricabile interna**

Questa fotocamera è dotata di una batteria ricaricabile interna per conservare la data, l'ora e altre impostazioni, indipendentemente dal fatto che la fotocamera sia accesa o spenta o che la batteria sia installata o meno. Questa batteria ricaricabile viene continuamente caricata finché si utilizza la fotocamera. Tuttavia, se si utilizza la fotocamera solo per brevi periodi di tempo, questa batteria si scarica gradualmente, e se non si utilizza affatto la fotocamera per circa tre mesi, si scarica

completamente. In questo caso, assicurarsi di caricare questa batteria ricaricabile prima di utilizzare la fotocamera. Tuttavia, anche se questa batteria ricaricabile non è caricata, è ancora possibile utilizzare la fotocamera a condizione che non si registrino la data e l'ora. Qualora la fotocamera riporti le impostazioni ai valori predefiniti ogni volta che si carica la batteria, la batteria ricaricabile interna potrebbe non funzionare più. Rivolgersi al rivenditore Sony o a un centro di assistenza autorizzato Sony locale.

### **Metodo di carica della batteria interna ricaricabile**

Inserire una batteria carica nella fotocamera o collegare la fotocamera a una presa elettrica a muro utilizzando l'alimentatore CA (in vendita separatamente) e lasciare la fotocamera spenta per almeno 24 ore.

### **Informazioni sulle schede di memoria**

Non attaccare etichette, o simili, sulle schede di memoria o sugli adattatori. In caso contrario, si potrebbe provocare un malfunzionamento.

### **Informazioni sulla registrazione/riproduzione**

- Quando si utilizza una scheda di memoria con questa fotocamera per la prima volta, si consiglia di formattare la scheda di memoria con la fotocamera per ottenere prestazioni stabili della scheda di memoria prima di eseguire riprese. Tenere presente che la

formattazione cancella in modo permanente e irreversibile tutti i dati sulla scheda di memoria. Salvare i dati importanti su un computer, ecc.

- Qualora si registrino o si eliminino ripetutamente le immagini, può verificarsi la frammentazione dei dati sulla scheda di memoria. In questo caso, potrebbe non essere possibile salvare o registrare i filmati. Qualora si verifichi questa eventualità, salvare le immagini su un computer o su un'altra ubicazione di memorizzazione, quindi formattare la scheda di memoria.
- I contenuti registrati non possono essere risarciti se la registrazione o la riproduzione non sono possibili a causa di un malfunzionamento della fotocamera o di una scheda di memoria, e così via.
- Per evitare il rischio di eventuali perdite dei dati, copiare sempre i dati (eseguirne il backup) su un altro supporto.
- Prima di registrare degli eventi unici, effettuare una registrazione di prova per accertarsi che la fotocamera funzioni correttamente.
- Questa fotocamera non è resistente alla polvere o agli spruzzi e non è impermeabile.
- Non puntare la fotocamera verso il sole o altre forti luci. In caso contrario, si potrebbe provocare un malfunzionamento della fotocamera.

- Non guardare verso il sole o verso una luce forte attraverso un obiettivo rimosso. Questo potrebbe provocare un danno irreparabile agli occhi. In caso contrario, si potrebbe provocare un malfunzionamento dell'obiettivo.
- Non utilizzare la fotocamera in prossimità di ubicazioni che generino forti onde radio o che emettano radiazioni. La fotocamera potrebbe non essere in grado di registrare o riprodurre correttamente.
- Utilizzando la fotocamera in luoghi sabbiosi o polverosi si possono provocare dei malfunzionamenti.
- Qualora si formi della condensa, eliminarla prima di utilizzare la fotocamera (pagina 90).
- Non scuotere né urtare la fotocamera. Oltre ai malfunzionamenti e all'impossibilità di registrare le immagini, questo può rendere la scheda di memoria inutilizzabile o provocare interruzioni, danni o perdite dei dati di immagine.
- Pulire la superficie del flash con un panno morbido. Il calore dell'emissione del flash può far aderire lo sporco alla superficie del flash, il che può provocare l'annerimento o la bruciatura superficiale.
- Tenere la fotocamera, gli accessori in dotazione, ecc. fuori dalla portata dei bambini. La scheda di memoria e gli altri accessori potrebbero venire inghiottiti. Qualora si verifichi un problema di questo genere, rivolgersi immediatamente a un dottore.

## **Informazioni sulle immagini RAW**

Per visualizzare le immagini RAW registrate con questa fotocamera, è richiesto il software "Image Data Converter" presente sul CD-ROM (in dotazione). Qualora non si intenda modificare le immagini registrate, si consiglia di riprendere le immagini utilizzando il formato JPEG.

## **Note sulla riproduzione di filmati su altri apparecchi**

- Questa fotocamera utilizza lo standard MPEG-4 AVC/H.264 High Profile per la registrazione in formato AVCHD. Non è possibile riprodurre i filmati registrati in formato AVCHD con questa fotocamera mediante gli apparecchi seguenti.
  - Altri apparecchi compatibili con il formato AVCHD che non supportino lo standard High Profile
  - Apparecchi incompatibili con il formato AVCHD

- Questa fotocamera utilizza anche lo standard MPEG-4 AVC/H.264 Main Profile per la registrazione in formato MP4. Per questo motivo, non è possibile riprodurre i filmati registrati in formato MP4 con questa fotocamera su apparecchi diversi da quelli che supportano lo standard MPEG-4 AVC/H.264.
- È possibile riprodurre i dischi registrati con qualità di immagine HD (ad alta definizione) solo su apparecchi compatibili con il formato AVCHD. I lettori o i registratori di DVD non sono in grado di riprodurre dischi con qualità di immagine HD, in quanto sono incompatibili con il formato AVCHD. Inoltre, i lettori o i registratori di DVD potrebbero non riuscire a espellere i dischi con qualità di immagine HD.
- È possibile riprodurre i filmati in formato 1080 60p/50p solo su apparecchi compatibili.

### **Avvertimento sui diritti d'autore**

I programmi televisivi, i film, le videocassette e altri materiali possono essere protetti dai diritti d'autore. La registrazione non autorizzata di tali materiali può essere contraria alle norme delle leggi sui diritti d'autore.

### **Le fotografie utilizzate in questo manuale**

Le fotografie utilizzate come esempi in questo manuale sono immagini riprodotte e non sono immagini reali riprese con questa fotocamera.

### **Informazioni sui dati tecnici descritti nel presente manuale**

Eccettuato laddove specificato diversamente in queste istruzioni per l'uso, i dati sulle prestazioni e i dati tecnici vengono definiti alle condizioni seguenti: a una normale temperatura ambiente di 25°C, e utilizzando una batteria che sia stata caricata per un'ora dopo che l'indicatore luminoso CHARGE si è spento.

# Dati tecnici

## Fotocamera

### [Sistema]

Tipo di fotocamera: Fotocamera digitale con obiettivo intercambiabile

Obiettivo: obiettivo Montaggio E

### [Sensore dell'immagine]

Sensore dell'immagine: sensore dell'immagine CMOS da 23,5 × 15,6 mm (formato APS-C)

Numero complessivo di pixel del sensore dell'immagine: circa 16 700 000 pixel

Numero effettivo di pixel della fotocamera: circa 16 100 000 pixel

### [Antipolvere]

Sistema: rivestimento antistatico sul filtro passa basso e meccanismo a vibrazione ultrasonica

### [Sistema di messa a fuoco automatica]

Sistema: sistema a rilevamento di contrasto

Gamma di sensibilità: da EV0 a EV20 (a un equivalente di ISO 100 con obiettivo F2,8)

### [Controllo dell'esposizione]

Metodo di misurazione: 1 200-segmenti misurati dal sensore di immagine

Gamma di misurazione: da EV0 a EV20 (a un equivalente di ISO 100 con obiettivo F2,8)

Sensibilità ISO (indice di esposizione consigliato): Auto, da ISO 100 a 25600

Compensazione dell'esposizione: ±3,0 EV (a passi di 1/3 EV)

### [Otturatore]

Tipo: controllato elettronicamente, a spostamento trasversale verticale, tipo a piano focale

Gamma dei tempi: da 1/4000 di secondo a 30 secondi, BULB (a passi di 1/3 EV)

Tempo di sincronizzazione del flash: 1/160 di secondo

### [Supporto di registrazione]

“Memory Stick PRO Duo”, scheda SD

### [Monitor LCD]

Pannello LCD: tipo TFT da 7,5 cm (tipo 3,0)

Numero totale di punti: 921 600 (640 × 3 (RGB) × 480) punti

### [Terminali di ingresso/uscita]

USB: miniB

HDMI: minijack HDMI tipo C

### [Alimentazione]

Batteria utilizzata: Batteria ricaricabile NP-FW50

### [Altro]

Exif Print: compatibile

PRINT Image Matching III: compatibile

Dimensioni (in conformità allo standard CIPA): circa 110,8 × 58,8 × 38,2 mm (L/A/P)

Peso (in conformità allo standard CIPA):

circa 269 g

(batteria e “Memory Stick PRO Duo” incluse)

circa 210 g

(solo fotocamera)



Temperatura di esercizio: da 0°C a 40°C

Formato file:

Fermo immagine: compatibile JPEG (DCF Ver. 2.0, Exif Ver. 2.3, MPF Baseline), compatibile DPOF  
Fermi immagine in 3D: compatibile MPO (MPF Extended (Disparity Image))

Filmato (Visione AVCHD):  
Formato AVCHD (1080 60p o 1080 50p, formato originale)  
Video: MPEG-4 AVC/H.264  
Audio: Dolby Digital 2ch  
Dolby Digital Stereo Creator  
• Prodotto su licenza dei Dolby Laboratories.

Filmato (Visione MP4):  
Formato MP4  
Video: MPEG-4 AVC/H.264  
Audio: MPEG-4 AAC-LC a 2 canali

Comunicazione USB: Hi-Speed USB (USB 2.0)

## Flash HVL-F7S

Numero guida del flash: GN 7 (in metri a ISO 100)

Tempo di ricarica: circa 4 secondi

Copertura del flash: copre un obiettivo da 16 mm (lunghezza focale indicata dall'obiettivo)

Compensazione del flash:  $\pm 2,0$  EV (a passi di 1/3 EV)

Dimensioni (in conformità allo standard CIPA):  
circa 35,9 × 23,8 × 42,7 mm (L/A/P)

Peso: circa 20,4 g

## Caricabatterie BC-VW1

Alimentazione nominale in ingresso:  
da 100 V a 240 V CA,  
a 50 Hz/60 Hz, 4,2 W

Alimentazione nominale in uscita:  
CC 8,4 V, 0,28 A

Gamma di temperature di esercizio: da 0°C a 40°C

Gamma di temperature di conservazione: da -20°C a +60°C

Dimensioni massime: circa 63 × 95 × 32 mm (L/A/P)

Peso: circa 85 g

## Batteria ricaricabile NP-FW50

Batteria utilizzata: batteria a ioni di litio

Tensione massima: CC 8,4 V

Tensione nominale: CC 7,2 V

Tensione massima di carica: CC 8,4 V

Corrente massima di carica: 1,02 A  
Capacità: tipica 7,7 Wh (1 080 mAh)  
Minima 7,3 Wh (1 020 mAh)

Dimensioni massime:  
circa 31,8 × 18,5 × 45 mm (L/A/P)

Peso: circa 57 g

## Obiettivo

Obiettivo	Obiettivo a focale singola da E16 mm	Obiettivo zoom E18 – 55 mm	Obiettivo zoom E55 – 210 mm
Fotocamera	NEX-5ND	NEX-5ND/5NK/5NY	NEX-5NY
Lunghezza focale equivalente al formato 35 mm <sup>1)</sup> (mm)	24	27 - 82,5	82,5 - 315
Gruppi-elementi dell'obiettivo	5-5	9-11	9-13
Angolo di visualizzazione <sup>1)</sup>	83°	76° - 29°	28,2° - 7,8°
Messa a fuoco minima <sup>2)</sup> (m)	0,24	0,25	1,0
Ingrandimento massimo (x)	0,078	0,3	0,225
F-stop minimo	f/22	f/22 - f/32	f/22 - f/32
Diametro del filtro (mm)	49	49	49
Dimensioni (diametro massimo x altezza) (mm)	62,0 x 22,5	62,0 x 60,0	63,8 x 108
Peso (g)	67	194	345
Effetto di compensazione <sup>3)</sup>	- <sup>4)</sup>	Circa 4 incrementi	Circa 4 incrementi

1) I valori della lunghezza focale equivalente nel formato 35 mm e dell'angolo di visione sono basati sulle fotocamere digitali dotate di sensore dell'immagine in formato APS-C.

2) La distanza minima di messa a fuoco è la distanza più breve dal sensore dell'immagine al soggetto.

3) Velocità otturatore (varia a seconda delle condizioni di ripresa)

4) La funzione di compensazione della vibrazione ottica non è disponibile.

Il formato e i dati tecnici sono soggetti a modifiche senza preavviso.

## Informazioni sulla lunghezza focale

L'angolazione delle foto di questa fotocamera è più stretta di quella delle fotocamere a pellicola in formato 35 mm. È possibile trovare l'equivalente approssimativo della lunghezza focale di una fotocamera con pellicola in formato 35 mm e riprendere con la stessa angolazione delle foto, aumentando di metà la lunghezza focale dell'obiettivo. Ad esempio, utilizzando un obiettivo da 50 mm, è possibile ottenere l'equivalente approssimativo di un obiettivo da 75 mm di una fotocamera a pellicola in formato 35 mm.

## Compatibilità dei dati delle immagini

- Questa fotocamera è conforme allo standard universale DCF (Design rule for Camera File system) stabilito dalla JEITA (Japan Electronics and Information Technology Industries Association).
- La riproduzione di immagini registrate con la fotocamera su un altro apparecchio e la riproduzione sulla fotocamera di immagini registrate o montate con un altro apparecchio non sono garantite.

## Marchi commerciali

- **α** è un marchio di Sony Corporation.
- “Memory Stick”, , “Memory Stick PRO”, **MEMORY STICK PRO**, “Memory Stick Duo”, **MEMORY STICK DUO**, “Memory Stick PRO Duo”, **MEMORY STICK PRO DUO**, “Memory Stick PRO-HG Duo”, **MEMORY STICK PRO-HG DUO**, “Memory Stick Micro”, “MagicGate” e **MAGICGATE** sono marchi di Sony Corporation.
- “InfoLITHIUM” è un marchio di Sony Corporation.
- “PhotoTV HD” è un marchio di Sony Corporation.
- DVDirect è un marchio di Sony Corporation.
- Blu-ray Disc™ e Blu-ray™ sono marchi della Blu-ray Disc Association.
- “AVCHD” e il logo “AVCHD” sono marchi di Panasonic Corporation e Sony Corporation.
- Dolby e il simbolo della doppia D sono marchi dei Dolby Laboratories.
- Microsoft, Windows e Windows Vista sono marchi o marchi registrati di Microsoft Corporation negli Stati Uniti e/o in altre nazioni.
- HDMI, il logo HDMI e High-Definition Multimedia Interface sono marchi o marchi registrati di HDMI Licensing LLC.
- Macintosh e Mac OS sono marchi o marchi registrati di Apple Inc.
- PowerPC è un marchio registrato di IBM Corporation negli Stati Uniti.
- Intel, Intel Core e Pentium sono marchi o marchi registrati di Intel Corporation.

- Il logo SDXC è un marchio di SD-3C, LLC.
- Eye-Fi è un marchio di Eye-Fi Inc.
- MultiMediaCard è un marchio di MultiMediaCard Association.
- “PS” e “PlayStation” sono marchi registrati di Sony Computer Entertainment Inc..
- Adobe è un marchio o un marchio registrato di Adobe Systems Incorporated negli Stati Uniti e/o in altre nazioni.
- Inoltre i nomi del sistema e dei prodotti usati in questo manuale sono generalmente marchi commerciali o marchi commerciali registrati dei loro elaboratori o produttori. Tuttavia, i contrassegni <sup>TM</sup> o <sup>®</sup> non vengono utilizzati in tutti i casi in questo manuale.



- È possibile divertirsi ulteriormente con la PlayStation 3 scaricando l'applicazione per PlayStation 3 dal PlayStation Store (laddove disponibile.)
- L'applicazione per PlayStation 3 richiede il conto di PlayStation Network e lo scaricamento dell'applicazione. Accessibile in aree in cui il PlayStation Store è disponibile.



# Indice analitico

## A

Area mes. fuo. aut.....	58
Auto. intelligente .....	44
Auto.messa fuoco .....	58
Autoscat.(cont.).....	42
Autoscatto .....	41
Ava.cont.prio.t. ....	43

## B

Batteria.....	14
Bilanc.bianco .....	60

## C

Canc. ....	31
Collegam.USB .....	65
Colore display .....	64
Colore effetto contorno.....	62
Compen. obiet.: distort.....	63
Compen.obiet.: aber.cro.....	63
Compen.obiett.: ombreg .....	63
Compens.flash .....	60
Compensazione dell'esposizione .....	41
Computer .....	69
Condensa.....	90
Consigli per le riprese .....	36
Contenuti visualizzaz. ....	43
Controllo sfocatura sfondo .....	39
Creatività fotografica .....	38
Creazione di un disco di filmati .....	72
Crepuscolo senza treppiede .....	45
CTRL PER HDMI .....	64

## D

Dati tecnici .....	94
Dimensione immagine .....	50
Direzione foto panor. ....	59
Display riprod. ....	64
DRO/HDR auto .....	60

DVD .....	74
-----------	----

## E

Effetto immagine.....	40, 60
Effetto pelle morbida.....	58
Espos.lunga NR.....	63
Esposiz. manuale.....	44
Eventi sportivi .....	45
Eye-Start AF.....	63

## F

Filmato .....	28
Flash .....	22
Flash forzato.....	49
Formato file .....	60
Formatta .....	65
Foto panoramica.....	46
Funzionamento tattile.....	64

## G

Guida all'uso .....	82
Guide .....	36

## I

Icone.....	78
Illuminatore AF.....	62
Immag. widescreen .....	64
Imp.data/ora .....	64
Impost. FINDER/LCD .....	62
Impost. personalizzate tasti .....	64
Impostaz. fuso orario.....	64
Impostazione .....	62
Impostazione dell'orologio .....	24
Impostazione Eye-Fi .....	65
Impostazione registraz. ....	60
Impostazioni caric. ....	65
Impostazioni volume .....	61
Indice immagini .....	55
Ingrand. ....	54
Ingrandisci .....	54

Inizio menu .....	64
Inseguimento oggetto.....	58
Installa.....	69
ISO .....	60
ISO alta NR.....	63

## L

Linea griglia.....	62
Lingua.....	64
Lista consigli ripresa.....	58
Livello effetto contorno.....	62
Luminosità LCD.....	64
Luminosità mirino.....	64

## M

Macintosh .....	70
Macro.....	45
Manopola di controllo.....	32
Menu.....	57
MF assistita.....	62
Micro reg. AF.....	63
Modo avanzam.....	58
Modo dimostrativo.....	65
Modo flash.....	49
Modo mis.esp.....	60
Modo pulizia.....	65
Modo ripresa.....	44
Modo visione.....	61

## N

Nome cartella.....	65
Numero file.....	65
Nuova cartella.....	65

## O

Obiettivo.....	18
Otturatore sorriso.....	58

## P

Paesaggi.....	45
Panoram. ad arco 3D.....	46
<sup>IT</sup> Panoramica ad arco.....	46
PMB.....	71

Prima tendina otturatore.....	63
Priorità diaframma.....	48
Priorità tempi.....	47
Programmata auto.....	44
Proiez.diapo.....	61
Proteggi.....	61

## Q

Qualità.....	59
--------------	----

## R

Rapp.aspetto.....	59
Recupera DB immag.....	65
Reg. audio filmato.....	63
Registrazione visi.....	58
Revis.autom.....	62
Rid.occ.rossi.....	62
Riduz. rumore vento.....	63
Riduz. sfocat. movim.....	45
Rilevamento visi.....	58
Ripr.imp.pred.....	65
Ripresa continua.....	42
Ripresa di fermi immagine.....	26
Riproduzione.....	29
Riproduzione a scorrimento.....	47
Riproduzione su un televisore.....	56
Risoluzione HDMI.....	64
Risp.energia.....	64
Ritratti.....	45
Ritratto notturno.....	45
Ruota.....	61

## S

Scatta senza obietti.....	63
Scena notturna.....	45
Scheda di memoria.....	20
Segn. ac.....	64
Selez. cartella riprese.....	65
Selezione AF/MF.....	58
Selezione scena.....	44
Software.....	69

Sony Image Data Suite .....	72
Spazio colore .....	62
Specifica stampa .....	61
SteadyShot .....	63
Stile personale.....	60

## **T**

Tasti multifunzione.....	33
Tasto DISP (monitor) .....	59
Tempo assistenza MF .....	62
Tempo di carica .....	14
Tramonto.....	45

## **V**

Versione.....	65
Visione 3D .....	56
Visual. spazio scheda.....	65
Visualizz. mirino (DISP) .....	59
Visualizzaz. LCD (DISP) .....	58
Visualizzaz. Live View.....	62
Visualizzazione guida.....	64

## **W**

Windows .....	69
---------------	----

## **Z**

Zoom dig. prec.....	58
Zoom in riproduzione .....	54