

Nikon

APPAREIL PHOTO NUMÉRIQUE

D300

Manuel d'utilisation

Fr

Localisation des informations

Vous trouverez ce dont vous avez besoin dans les chapitres suivants :



Index « Questions et réponses »

→ pp. iv à ix

Vous ne connaissez pas le nom de la fonction qui correspond à l'opération que vous souhaitez exécuter ? Vous le trouverez dans l'index « Questions et réponses ».



Table des matières

→ pp. x à xvii

Recherchez les rubriques à partir du nom de la fonction ou du menu.



Guide de démarrage rapide

→ pp. 21 à 22

Guide condensé pour ceux qui souhaitent pouvoir utiliser l'appareil photo immédiatement.



Index

→ pp. 416 à 421

Recherchez par mot-clé.



Messages d'erreur

→ pp. 388 à 395

Si un avertissement apparaît dans le viseur ou sur le moniteur, vous trouverez la solution dans ce chapitre.



Dépannage

→ pp. 381 à 387

L'appareil photo se comporte de manière inattendue ? Vous trouverez la solution dans ce chapitre.



Pour votre sécurité

Avant votre première utilisation, lisez les instructions fournies à la section « Pour votre sécurité » (p. xviii).

Éléments fournis

Assurez-vous que tous les éléments répertoriés ci-dessous ont été fournis avec votre appareil photo. *Les cartes mémoire sont vendues séparément.*

- Appareil photo numérique D300 (p. 3)
 - Bouchon de boîtier (pp. 34, 367)
 - Protège-moniteur ACL BM-8 (p. 19)
 - Protecteur d'oculaire DK-5 (p. 20)
 - Accumulateur li-ion rechargeable EN-EL3e avec cache-contacts (pp. 30, 32)
 - Chargeur rapide MH-18a avec câble d'alimentation (p. 30)
 - Câble USB UC-E4 (pp. 224 et 232)
 - Câble vidéo EG-D100 (p. 242)
 - Courroie AN-D300 (p. 19)
-
- Garantie
 - *Manuel d'utilisation* (ce guide)
 - *Guide rapide*
 - *Guide d'installation du logiciel*
 - CD-ROM de la suite logicielle

Symboles et conventions

Afin de localiser plus aisément les informations utiles, ce manuel utilise les symboles et conventions suivants :



Cette icône signale les avertissements et les informations à lire impérativement avant d'utiliser l'appareil photo afin d'éviter d'endommager celui-ci.

















Cette icône signale les remarques et informations à lire impérativement avant d'utiliser l'appareil photo.

Les options de menu, les options et les messages affichés sur le moniteur de l'appareil photo apparaissent entre crochets ([]).

Informations relatives aux marques commerciales

Macintosh, Mac OS et QuickTime sont des marques déposées d'Apple Inc. Microsoft, Windows et Windows Vista sont des marques déposées ou des marques commerciales de Microsoft Corporation aux États-Unis et/ou dans d'autres pays. CompactFlash est une marque de SanDisk Corporation. Microdrive est une marque commerciale d'Hitachi Global Storage Technologies aux États-Unis et dans d'autres pays. HDMI, le logo HDMI et Interface Multimédia Haute Définition sont des marques de commerce ou des marques déposées de HDMI Licensing LLC. Tous les autres noms de marque mentionnés dans le présent manuel ou les autres documents fournis avec votre produit Nikon sont des marques commerciales ou des marques déposées de leurs détenteurs respectifs.

D300

 Introduction	
 Cours	
 Options d'enregistrement d'images	
 Mise au point	
 Mode de déclenchement	
 Sensibilité ISO	
 Exposition	
 Balance des blancs	
 Optimisation des images	
 Photographie au flash	
 Autres options de prise de vue	
 Informations complémentaires sur la visualisation	
 Connexions	
 Guide des menus	
 Remarques techniques	

Index « Questions et réponses »

Recherchez ce dont vous avez besoin à l'aide de cet index « Questions et réponses ».

■ ■ *Nouvelles fonctionnalités*

Question	Expression clé	Voir page
Comment prendre des photos NEF (RAW) de qualité ?	14 bits NEF (RAW)	59
Puis-je utiliser le moniteur comme viseur ?	Live view	79
Est-il possible de contrôler le traitement des photos ?	Optimisations d'image	148
Comment préserver les détails en zones d'ombre et de hautes lumières ?	D-Lighting actif	168
Comment effectuer la mise au point sur des sujets se déplaçant de manière aléatoire ?	Suivi 3D	270
Puis-je adapter la mise au point suivant l'objectif utilisé ?	Réglage précis AF	327
Comment retirer la poussière du filtre passe-bas qui protège le capteur d'image ?	Entretien du filtre passe-bas	371

■ ■ *configuration de l'appareil photo*

Question	Expression clé	Voir page
Comment régler le viseur à ma vue ?	Réglage du viseur	43
Comment empêcher l'extinction du moniteur ?	Extinction du moniteur	280
Comment conserver l'affichage de la vitesse d'obturation et de l'ouverture ?	Arrêt mesure automatique	46, 279

Question	Expression clé	Voir page
Comment régler l'horloge ?	Régler la date et l'heure	36, 316
Comment faire passer l'horloge à l'heure d'été ?		
Comment changer les fuseaux horaires en voyage ?		
Comment régler la luminosité du moniteur pour les menus ou la visualisation ?	Luminosité moniteur	313
Comment restaurer les réglages par défaut ?	Réinitialisation par deux commandes	184
Comment restaurer les réglages par défaut du Menu Prise de vue ?	Réinitialiser Menu Prise de vue	257
Comment restaurer le réglage personnalisé par défaut ?	Réinitialiser réglages perso.	266
Comment modifier la temporisation du retardateur ?	Temporisation retardateur	280
Comment désactiver le signal sonore ?	Signal sonore	281
Est-il possible d'inverser l'indicateur analogique de l'état d'exposition ?	Inverser les indicateurs	311
Est-il possible d'afficher les menus dans une autre langue ?	Langue (Language)	316
Est-il possible d'enregistrer les réglages de menus pour les utiliser sur un autre appareil photo D300 ?	Enregistrer/charger réglages	325

■ ■ *Menus et affichage*

Question	Expression clé	Voir page
Comment obtenir davantage d'informations sur un menu ?	Aide	29
Comment utiliser les menus ?	Utilisation des menus	24
Que signifient ces indicateurs ?	Viseur, écran de contrôle, affichage des informations de prise de vue	8, 10, 12
Quelles sont les informations présentées dans l'affichage des informations de prise de vue ?		
Que signifie cet avertissement ?	Messages d'erreur et affichages	388
Quel est le niveau de charge de l'accumulateur ?	Niveau de charge	44

Question	Expression clé	Voir page
Comment obtenir davantage d'informations sur l'accumulateur ?	Infos de l'accumulateur	322
Comment ne pas réinitialiser le numéro de fichier lors de l'insertion d'une nouvelle carte mémoire ?	Séquence numérique images	283
Comment remettre à zéro la numérotation des fichiers ?		
Comment nettoyer l'appareil photo ou l'objectif ?	Nettoyage de l'appareil photo	370

■ ■ *Prise de vue*

Question	Expression clé	Voir page
Combien de photos puis-je encore prendre avec cette carte ?	Nombre de vues restantes	45
Comment prendre des photos de plus grande taille ?	Qualité et taille d'image	56, 60
Comment enregistrer davantage de photos sur la carte mémoire ?		
Est-il possible de contrôler la mise au point ?	Autofocus	61
Comment prendre rapidement un grand nombre de photos successives ?	Mode de déclenchement	74
Est-il possible de modifier la cadence de prise de vue ?	Cadence de prise de vue	76, 282
Est-il possible de se prendre soi-même en photo ?	Mode retardateur	91
Est-il possible de photographier sans flash dans des conditions de faible éclairage ?	Sensibilité ISO	96
Est-il possible de régler la sensibilité ISO pour garantir une exposition optimale ?	Contrôle auto sensibilité ISO	98
Comment « figer » ou rendre flou un sujet en mouvement ?	Mode d'exposition S (option Auto à priorité vitesse)	108
Comment rendre flous les détails de l'arrière-plan ou au contraire, effectuer la mise au point sur l'avant-plan et l'arrière-plan ?	Mode d'exposition A (auto à priorité ouverture)	109

Question	Expression clé	Voir page
Est-il possible de régler manuellement la vitesse d'obturation et l'ouverture ?	Mode d'exposition M (manuel)	111
Est-il possible d'assombrir ou d'éclaircir une photo ?	Correction d'exposition	116
Comment régler l'exposition de longue durée ?	Expositions de longue durée	113
Est-il possible de faire varier l'exposition ou l'intensité du flash automatiquement sur une série de photos ?	Bracketing de l'exposition et du flash	119, 298
Est-il possible de créer plusieurs copies d'une photo en utilisant différents réglages de la balance des blancs ?	Bracketing de balance des blancs	123, 298
Comment régler la balance des blancs ?	Balance des blancs	127
Est-il possible de prendre des photos avec un flash ?	Photographie au flash, mode flash, atténuation des yeux rouges	173
Comment atténuer l'« effet yeux rouges » ?		176
Comment enregistrer plusieurs prises de vue en tant que photo unique ?	Surimpression	186
Est-il possible de choisir le niveau d'exposition standard ?	Réglage précis expo. opti.	277
Comment atténuer l'effet de flou ?	Temporisation miroir levé	285
Le flash peut-il être utilisé à des vitesses d'obturation supérieures à $1/250$ s. ?	Vitesse de synchro. flash	288

■ Visualisation des photos

Question	Expression clé	Voir page
Puis-je visualiser mes photos sur l'appareil photo ?	Fonctions de visualisation de l'appareil photo	206
Est-il possible d'afficher d'autres informations sur les photos ?	Informations photos	208
Pourquoi certaines parties de mes photos clignotent-elles ?	Informations photos, hautes lumières	209, 250

Question	Expression clé	Voir page
Comment se débarrasser des photos indésirables ?	Effacement d'une photo	222
Est-il possible de supprimer plusieurs photos simultanément ?	Effacer	248
Puis-je exécuter un zoom avant sur les images pour vérifier si la mise au point a été effectuée ?	Fonction Loupe	220
Est-il possible de protéger mes photos contre toute suppression accidentelle ?	Protéger	221
Est-il possible de masquer des photos sélectionnées ?	Cacher les images	249
Comment savoir si certaines parties de mes photos sont surexposées ?	Options d'affichage : Hautes lumières	250
Comment savoir où la mise au point se fait ?	Options d'affichage : Point AF	250
Puis-je visualiser mes photos à mesure qu'elles sont prises ?	Affichage des images	251
Existe-t-il une option de visualisation automatique (« diaporama ») ?	Diaporama	252

■ ■ Retouche des photos

Question	Expression clé	Voir page
Comment faire réapparaître des détails situés dans l'ombre ?	D-Lighting	334
Comment se débarrasser de l'« effet yeux rouges » ?	Correction des yeux rouges	335
Puis-je recadrer mes photos sur l'appareil photo ?	Recadrer	336
Est-il possible de créer une copie monochrome d'une photo ?	Monochrome	337
Est-il possible de créer une copie avec des couleurs différentes ?	Filtre	338
Est-il possible d'utiliser l'appareil photo pour créer des versions JPEG de photos enregistrées au format NEF (RAW) ?	Équilibre colorimétrique	338
Est-il possible de superposer deux photos pour créer une seule image ?	Superposition des images	339

■ ■ *Affichage, impression et retouche de photos sur d'autres périphériques*

Question	Expression clé	Voir page
Puis-je visualiser mes photos sur la télévision ?	Visualisation sur la télévision	242
Puis-je visualiser mes photos en haute définition ?	HDMI	244
Comment copier des photos sur mon ordinateur ?	Connexion à un ordinateur	224
Comment imprimer des photos ?	Impression des photos	230
Est-il possible d'imprimer des photos sans ordinateur ?	Impression via une connexion USB	231
Puis-je imprimer la date sur mes photos ?	Horodateur	234
Comment obtenir des impressions professionnelles ?	Réglage d'impression (DPOF)	240

■ ■ *Accessoires optionnels*

Question	Expression clé	Voir page
Quels flashes optionnels puis-je utiliser ?	Flashes optionnels	357
Quels objectifs puis-je utiliser ?	Objectifs compatibles	350
Quels sont les adaptateurs secteur, télécommandes filaires et accessoires de viseur disponibles pour mon appareil photo ?	Autres accessoires	364
Quelles cartes mémoire puis-je utiliser ?	Cartes mémoire compatibles	369
Quels sont les logiciels disponibles pour mon appareil photo ?	Autres accessoires	367

Table des matières

Index « Questions et réponses »	iv
Pour votre sécurité	xviii
Avertissements	xxi

Introduction **1**

Présentation	2
Familiarisation avec l'appareil photo	3
Boîtier de l'appareil photo	3
Écran de contrôle	8
Affichage du viseur	10
Affichage des informations de prise de vue	12
Molettes de commande	14
Guide de démarrage rapide	21

Cours **23**

Menus de l'appareil photo	24
Utilisation des menus de l'appareil photo	26
Aide	29
Premiers pas	30
Charge de l'accumulateur	30
Insertion de l'accumulateur	32
Montage d'un objectif	34
Réglages de base	36
Insertion d'une carte mémoire	39
Réglage du viseur	43
Notions fondamentales de prise de vue et de visualisation	44

Options d'enregistrement d'images **55**

Qualité d'image	56
Taille d'image	60

Mise au point **61**

Mode de mise au point.....	62
Mode de zone AF.....	64
Sélection du point AF.....	66
Mémorisation de la mise au point.....	68
Mise au point manuelle.....	71

Mode de déclenchement **73**

Choix du mode de déclenchement	74
Mode MAP continue.....	76
Cadrage des photos sur le moniteur (Live view).....	79
Mode retardateur	91
Mode Verrouillage du miroir	93

Sensibilité ISO **95**

Sélection manuelle de la sensibilité ISO	96
Contrôle automatique de la sensibilité ISO	98

Exposition **101**

Mesure.....	102
Mode d'exposition	104
<i>P</i> : Auto programmé	106
<i>S</i> : Auto à priorité vitesse.....	108
<i>A</i> : Auto à priorité ouverture	109
<i>M</i> : Manuel	111
Mémorisation de l'exposition auto	114
Correction de l'exposition	116
Bracketing	118

Balance des blancs **127**

Options de balance des blancs.....	128
Réglage précis de la balance des blancs	131
Choix d'une température de couleur	135
Pré-réglage manuel	136

Optimisation des images **147**

Optimisations d'image	148
Création d'une optimisation d'image personnalisée	156
D-Lighting actif.....	167
Espace colorimétrique	169

Photographie au flash **171**

Le flash intégré	172
Utilisation du flash intégré	173
Modes de flash.....	176
Correction du flash.....	178
Mémorisation FV.....	180

Autres options de prise de vue **183**

Réinitialisation par deux commandes : restauration des réglages par défaut.....	184
Surimpression	186
Photographie avec intervalloètre.....	191
Objectifs sans microprocesseur	198
Utilisation d'un GPS	201

Informations complémentaires sur la visualisation

205

Visualisation plein écran	206
Informations sur les photos	208
Affichage de plusieurs images : visualisation par planche d'images	218
Regarder de plus près : fonction Loupe	220
Protection des photos contre leur effacement	221
Effacement de photos individuelles	222

Connexions



223

Connexion à un ordinateur	224
Connexion USB directe	226
Réseaux sans fil et Ethernet	229
Impression de photos	230
Connexion USB directe	231
Visualisation de photos sur une TV	242
Périphériques de définition standard	242
Périphériques haute définition	244

Guide des menus

245

▣ Menu Visualisation : gestion des images	246
Effacer	248
Dossier de visualisation	249
Cacher les images	249
Options d'affichage	250
Affichage des images	251
Après effacement	251
Rotation des images	251
Diaporama	252
Réglage d'impression (DPOF)	253

 Menu Prise de vue : options de prise de vue	254
Jeux de réglages Prise de vue	255
Réinitialiser Menu Prise de vue	257
Dossier actif	258
Nom de fichier	260
Qualité d'image	260
Taille d'image	260
Compression JPEG	260
Enregistrement NEF (RAW)	261
Balance des blancs	261
Régler l'optimisation d'image	261
Gérer l'optimisation d'image	261
Espace colorimétrique	261
D-Lighting actif	261
Réduction du bruit (réduction du bruit en cas d'exposition prolongée)	262
Réduction du bruit ISO	263
Réglage de la sensibilité ISO	263
Live view	263
Surimpression	263
Intervallomètre	263
 Réglages personnalisés :	
réglage précis des paramètres de l'appareil photo	264
Jeux de réglages perso.	266
Réinitialiser réglages perso.	266
a : Autofocus	267
a1 : Priorité mode AF-C	267
a2 : Priorité mode AF-S	268
a3 : Zone AF dynamique	269
a4 : Suivi mise au point Lock-On	270
a5 : Activation AF	271
a6 : Éclairage du point AF	271
a7 : Choix du point AF	272
a8 : Sélection du point AF	272
a9 : Illuminateur d'assistance AF	273
a10 : AF-ON pour MB-D10	274
b : Mesure/exposition	275
b1 : Incrément de la sensibilité	275
b2 : Incrément de l'exposition	275
b3 : Incrément correction expo.	275

b4 : Correction d'exposition	276
b5 : Zone pondérée centrale	277
b6 : Réglage précis expo. opti.....	277
c : Tempo./Mémo. expo.....	279
c1 : Mémo expo par déclencheur	279
c2 : Arrêt mesure auto.....	279
c3 : Temporisation retardateur.....	280
c4 : Extinction du moniteur.....	280
d : Prise de vue/affichage	281
d1 : Signal sonore	281
d2 : Quadrillage dans le viseur.....	281
d3 : Avertissement dans le viseur	282
d4 : Cadence prise de vue en CL	282
d5 : Nombre de vues maximal	282
d6 : Séquence numérique images.....	283
d7 : Affichage infos prise de vue.....	284
d8 : Éclairage écran de contrôle	285
d9 : Temporisation miroir levé.....	285
d10 : Piles pour MB-D10.....	285
d11 : Ordre d'alimentation	287
e : Bracketing/flash	288
e1 : Vitesse de synchro. flash	288
e2 : Vitesse d'obturation flash.....	291
e3 : Contrôle du flash intégré.....	291
e4 : Mode lampe pilote.....	298
e5 : Réglage bracketing auto.	298
e6 : Bracketing auto (mode M)	299
e7 : Sens du bracketing	300
f : Commandes	301
f1 : Bouton central du sélecteur	301
f2 : Sélecteur multidirectionnel.....	302
f3 : Info. image/visualisation.....	302
f4 : Action commande FUNC.....	303
f5 : Régler commande d'aperçu	306
f6 : Commande AE-L/AF-L	307
f7 : Perso. molettes commande.....	308
f8 : Commande lâchée + molette	309
f9 : Carte mémoire absente ?.....	310
f10 : Inverser les indicateurs	311

Y Menu Configuration : configuration de l'appareil	
photo	312
Formater la carte	313
Luminosité du moniteur.....	313
Nettoyer le capteur d'image	314
Verrouillage du miroir	314
Mode vidéo	314
HDMI.....	315
Régler la date et l'heure	316
Langue (Language)	316
Légende des images	317
Rotation auto. des images	318
USB.....	319
Photo de correction poussière.....	319
Infos de l'accumulateur	322
Système comm. sans fil.....	323
Authentification des images.....	324
Enregistrer/charger réglages.....	325
GPS	326
Objectif sans microprocesseur.....	327
Réglage précis AF.....	327
Version du firmware.....	328
☑ Menu Retouche : création de copies retouchées	329
D-Lighting.....	334
Correction des yeux rouges	335
Recadrer	336
Monochrome.....	337
Filtre	338
Équilibre colorimétrique	338
Superposition des images	339
Comparaison côte à côte	342
☑ MENU PERSONNALISÉ :	
création d'un menu personnalisé.....	344

Objectifs compatibles	350
Flashes optionnels	357
Autres accessoires	364
Entretien de votre appareil photo.....	370
Stockage.....	370
Nettoyage	370
Filtre passe-bas	371
« Nettoyer maintenant »	371
« Nettoyer au démarrage/arrêt ».....	372
Nettoyage manuel	374
Entretien de l'appareil photo et de l'accumulateur :	
Avertissements.....	377
Dépannage	381
Messages d'erreur	388
Annexe	396
Caractéristiques techniques	406
Index.....	416

Pour votre sécurité

Afin d'éviter d'endommager votre produit Nikon et de vous blesser ou de blesser un tiers, lisez attentivement et intégralement les consignes de sécurité ci-dessous avant d'utiliser votre matériel. Conservez ces instructions à portée de tout utilisateur de votre produit.

Le non-respect des consignes exposées dans cette section peut entraîner certaines conséquences signalées par le symbole suivant :



Cette icône indique les avertissements. Pour éviter toute blessure potentielle, lisez l'ensemble des avertissements avant d'utiliser ce matériel Nikon.

■ AVERTISSEMENTS

 **Le soleil ne doit pas être intégré à votre cadrage.**

Lorsque vous prenez une photo en contre-jour, veillez à ce que le soleil soit toujours situé entièrement à l'extérieur du cadre. Lorsque la lumière du soleil est proche du cadre ou intégrée à celui-ci, elle est susceptible de se concentrer dans l'objectif et de provoquer un incendie.

 **Ne pas fixer le soleil à travers le viseur**

L'observation du soleil ou de toute autre source lumineuse puissante à travers le viseur peut provoquer des dommages irrémediables de la vision.

 **Utilisation du réglage dioptrique du viseur**

Lors de l'utilisation du réglage dioptrique du viseur avec votre œil apposé à celui-ci, veillez à ne pas vous mettre accidentellement le doigt dans l'œil.

 **En cas de dysfonctionnement, mettre immédiatement l'appareil photo hors tension**

Si vous remarquez la présence de fumée ou une odeur inhabituelle s'échappant de votre matériel ou de l'adaptateur secteur (disponible séparément), débranchez l'adaptateur secteur et enlevez immédiatement l'accumulateur en évitant de vous brûler. Continuer d'utiliser l'appareil risque d'entraîner des blessures. Une fois l'accumulateur retiré, emportez votre matériel dans un centre Nikon agréé pour le faire contrôler.

 **Ne pas démonter ni désassembler**

Tout contact avec les composants internes du produit peut entraîner des blessures. En cas de dysfonctionnement, seul un technicien qualifié est autorisé à réparer le matériel. Si l'appareil photo venait à se briser suite à une chute ou à un accident, retirez l'accumulateur et/ou l'adaptateur secteur, puis emportez votre matériel dans un centre Nikon agréé pour le faire contrôler.

⚠ Ne pas utiliser en présence de substances inflammables

Évitez toujours d'utiliser des appareils électriques en présence de substances inflammables. Celles-ci peuvent provoquer une explosion ou un incendie.

⚠ Conserver hors de portée des enfants

Le non-respect de cette consigne peut entraîner un risque de blessure.

⚠ Ne pas placer la courroie autour du cou d'un enfant

Placée autour du cou d'un enfant, la courroie de l'appareil photo présente des risques de strangulation.

⚠ Respecter les consignes de manipulation des accumulateurs

En cas de manipulation inappropriée, les accumulateurs peuvent fuir ou exploser. Observez les consignes suivantes pour la manipulation des accumulateurs utilisés avec ce matériel :

- Utilisez uniquement des accumulateurs agréés pour ce matériel.
- Ne court-circuitez pas l'accumulateur et ne démontez pas celui-ci.
- Assurez-vous que le matériel est bien hors tension avant de remplacer son accumulateur. Si vous utilisez un adaptateur secteur, veillez à ce qu'il soit débranché.
- Veillez à ne pas insérer l'accumulateur à l'envers.
- N'exposez pas l'accumulateur aux flammes ni à une chaleur excessive.
- Évitez tout contact de l'appareil photo avec l'eau.
- En cas de transport de l'accumulateur, remettez le cache-contacts en place. Ne transportez et ne conservez pas l'accumulateur en

présence d'objets métalliques comme des colliers ou des épingles à cheveux.

- Les accumulateurs sont plus susceptibles de fuir lorsqu'ils sont complètement déchargés. Pour éviter d'endommager votre matériel, prenez soin de retirer l'accumulateur dès qu'il est déchargé.
- Une fois l'accumulateur retiré, remettez le cache-contacts en place et rangez-le à l'abri de la chaleur et de l'humidité.
- L'accumulateur peut être chaud immédiatement après son utilisation ou en cas d'utilisation prolongée. Avant de le retirer, mettez l'appareil hors tension et attendez que l'accumulateur refroidisse.
- Cessez immédiatement toute utilisation si vous remarquez une quelconque anomalie de l'accumulateur, comme une décoloration ou une déformation.

⚠ Respecter les consignes de manipulation du chargeur rapide

- Gardez-le au sec. Le non-respect de cette consigne risque de provoquer un incendie ou une électrocution.
- Éliminez la poussière présente sur les composants métalliques de la prise à l'aide d'un chiffon sec. Continuer d'utiliser l'appareil risque de provoquer un incendie.
- Ne manipulez pas le câble d'alimentation et ne vous approchez pas du chargeur pendant un orage. Le non-respect de cette consigne risque de provoquer une électrocution.
- Veillez à ne pas endommager ou modifier le câble d'alimentation et à ne pas le plier ou tirer énergiquement dessus. Ne le placez pas sous des objets lourds et ne l'exposez pas à la chaleur ou aux flammes. Si l'isolant est endommagé et si les fils sont à nu, présentez le câble d'alimentation à un représentant du centre de service agréé Nikon pour le faire contrôler. Le non-respect de cette consigne risque de provoquer un incendie ou une électrocution.
- Ne manipulez pas la prise ou le chargeur avec les mains mouillées. Le non-respect de cette consigne risque de provoquer une électrocution.

⚠ Utiliser les câbles appropriés

Lors de la connexion de câbles aux prises d'entrée et de sortie, utilisez uniquement les câbles fournis ou vendus par Nikon à ces fins, conformément aux réglementations liées au produit.

⚠ CD-ROM

Les CD-ROM contenant les logiciels ou les manuels ne doivent pas être lus à l'aide d'un lecteur de CD audio. Cela risquerait d'entraîner une perte de l'audition ou d'endommager votre matériel.

⚠ Utiliser le flash avec précaution

- L'utilisation du flash à proximité immédiate de la peau ou d'autres objets peut provoquer des brûlures.
- L'utilisation du flash à proximité des yeux de votre sujet peut entraîner des troubles visuels temporaires. Soyez particulièrement attentif lorsque vous photographiez des enfants : le flash doit être déclenché à une distance minimale d'un mètre par rapport au sujet.

⚠ Éviter tout contact avec les cristaux liquides

Si le moniteur venait à se briser, veillez à éviter toute blessure provoquée par les bris de verre ainsi que tout contact des cristaux liquides avec la peau, les yeux ou la bouche.

Avertissements

- Les manuels fournis avec ce matériel ne peuvent en aucun cas être, totalement ni partiellement, reproduits, distribués, retranscrits, stockés dans un système de diffusion ni traduits dans d'autres langues, sans l'autorisation écrite préalable de Nikon.
- Nikon se réserve le droit de modifier les caractéristiques techniques du matériel ou des logiciels décrits dans ces manuels à tout moment et sans préavis.
- Nikon décline toute responsabilité pour les dommages provoqués suite à l'utilisation de ce matériel.
- Bien que tout ait été mis en œuvre afin de fournir des informations complètes et actualisées, n'hésitez pas à soumettre toute erreur ou omission relevée dans nos manuels à l'attention de votre représentant Nikon (adresse fournie séparément).

Avertissements à l'attention des utilisateurs américains

Federal Communications Commission (FCC) Radio Frequency Interference Statement

Cet équipement a été testé et trouvé conforme aux limites définies pour les appareils numériques de classe B selon la partie 15 de la réglementation FCC. Ces limites assurent une protection raisonnable contre les interférences dangereuses lorsque l'équipement est utilisé en environnement résidentiel. Cet équipement génère, utilise et peut irradier des radiofréquences qui peuvent, en cas d'une installation et d'une utilisation contraires aux instructions, provoquer des interférences néfastes aux communications radio. Cependant, il n'existe aucune garantie que ce matériel ne provoquera pas des interférences dans une installation particulière. Si ce matériel provoque effectivement des interférences préjudiciables à la réception radio ou télévisée, ce qui peut être déterminé en allumant et en éteignant le matériel, l'utilisateur est vivement encouragé à essayer de corriger ces interférences en ayant recours à une ou plusieurs des mesures suivantes :

- Réorientez ou repositionnez l'antenne de réception.
- Augmentez la distance séparant l'équipement du récepteur.
- Connectez l'appareil photo à une prise reliée à un circuit différent de celui où est connecté le récepteur.
- Consultez un revendeur ou un technicien radio/télévision spécialisé.



Nikon
D300

AVERTISSEMENTS

Modifications

Le FCC demande qu'il soit notifié à l'utilisateur que tout changement ou modification sur cet appareil qui n'aurait pas été expressément approuvé par Nikon Corporation peut annuler tout droit à l'utilisateur d'utiliser l'équipement.

Câbles d'interface

Utilisez les câbles d'interface vendus ou fournis par Nikon pour votre appareil photo. L'utilisation d'autres câbles peut faire dépasser les limites de la classe B, partie 15 de la réglementation FCC.

Avertissement à l'attention des utilisateurs californiens

ATTENTION : la manipulation du câble fourni avec ce produit peut entraîner des risques d'exposition au plomb, une substance chimique reconnue par l'État de Californie comme un facteur de malformations congénitales ou d'autres dysfonctionnements de l'appareil reproductif. *Lavez-vous soigneusement les mains après toute utilisation.*

Nikon Inc., 1300 Walt Whitman Road,
Melville, New York 11747-3064, U.S.A.
Tél. : 631-547-4200

Avertissements à l'attention des utilisateurs canadiens

CAUTION

This Class B digital apparatus complies with Canadian ICES-003.

ATTENTION

Cet appareil numérique de la classe B est conforme à la norme NMB-003 du Canada.

Symbole pour la collecte séparée dans les pays européens

Ce symbole indique que ce produit doit être collecté séparément.

Les mentions suivantes s'appliquent uniquement aux utilisateurs situés dans les pays européens :

- Ce produit doit être recueilli séparément dans un point de collecte approprié. Il ne doit pas être jeté avec les déchets ménagers.
- Pour plus d'informations, contactez votre revendeur ou les autorités locales chargées de la gestion des déchets.



Avertissement concernant l'interdiction de copie ou de reproduction

La simple possession de documents copiés numériquement ou reproduits à l'aide d'un scanner, d'un appareil photo numérique ou de tout autre appareil s'avère légalement répréhensible.

• Copies ou reproductions interdites par la loi

Ne copiez ni reproduisez jamais de billets, pièces, titres, obligations d'État, même si ces copies ou reproductions sont estampillées de la mention « Spécimen ».

Toute copie ou reproduction de billets, pièces ou titres en circulation dans un pays étranger est strictement interdite.

Sauf en cas d'autorisation préalable des autorités, toute copie ou reproduction de timbres ou cartes postales inutilisés et émis par ces mêmes autorités est strictement interdite.

Toute copie ou reproduction de timbres émis par les autorités et de documents certifiés stipulés par la loi est interdite.

• Avertissements concernant certaines copies et reproductions

Le gouvernement a publié certains avertissements concernant la copie ou la reproduction des titres émis par des entreprises privées (actions, billets, chèques, bons cadeaux, etc.), des titres de transport ou de coupons, sauf en cas de nécessité d'un nombre restreint de copies pour les activités d'une entreprise. Par ailleurs, ne copiez ni ne reproduisez jamais des passeports émis par le gouvernement, des licences octroyées par des institutions publiques ou des groupes privés, des documents d'identité et des tickets tels que des abonnements ou des coupons-repas.

• Conformité aux mentions légales et droits d'auteur

Toute copie ou reproduction d'œuvres et créations déposées (livres, musique, peintures, gravures, cartes, dessins, films et photos) fait l'objet de lois nationales et internationales sur les droits d'auteur. N'utilisez en aucun cas ce matériel pour la réalisation de copies illégales ou toute autre infraction aux lois sur les droits d'auteur.

Élimination des périphériques de stockage des données

Remarque : la suppression des images ou le formatage des cartes mémoire ou d'autres périphériques de stockage des données n'élimine pas totalement les données d'images originales. Ainsi, les fichiers supprimés de certains périphériques de stockage peuvent parfois être récupérés à l'aide de logiciels disponibles sur le marché. Ceci peut déboucher sur une utilisation malveillante de données personnelles. La garantie de confidentialité de ces données relève de la responsabilité de l'utilisateur.

Avant l'élimination d'un périphérique de stockage des données ou son transfert à un tiers, supprimez-en toutes les données à l'aide d'un logiciel d'élimination disponible sur le marché ou formatez ce même périphérique, puis remplissez-le complètement d'images ne contenant aucune information privée (par exemple, des photos d'un ciel vide). Veillez également à remplacer toute image sélectionnée pour un pré réglage manuel. Évitez toute blessure lors de la destruction physique de votre périphérique de stockage des données.

Utilisez exclusivement des accessoires électroniques Nikon

Les appareils photo Nikon répondent à des normes de fabrication très élevées et contiennent des circuits internes complexes. Seuls les accessoires de marque Nikon (y compris les chargeurs d'accumulateur, les accumulateurs, les adaptateurs secteur et les accessoires de flash) et certifiés par Nikon pour un usage spécifique avec cet appareil photo numérique Nikon sont conçus et éprouvés pour fonctionner avec ces circuits internes de manière optimale et exempte de tout risque.

L'utilisation d'accessoires électroniques autres que Nikon risque d'endommager l'appareil photo et d'annuler les conditions de votre garantie Nikon. L'usage d'accumulateurs Li-ion rechargeables d'une autre marque ne portant pas le sceau holographique Nikon (voir ci-contre) peut entraîner des dysfonctionnements de l'appareil photo ou risque de faire surchauffer, brûler, casser ou fuir les accumulateurs.

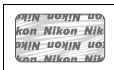

Pour toute information complémentaire sur les accessoires de marque Nikon, prenez contact avec le revendeur Nikon le plus proche.

Avant de prendre des photos importantes

Avant de prendre des photos lors d'événements importants (mariages, voyages, etc.), effectuez un test de prise de vue pour vérifier que l'appareil photo fonctionne correctement. Nikon ne peut être tenu pour responsable des dommages ou pertes de profit qui pourraient résulter d'un dysfonctionnement de l'appareil.

Formation permanente

En tant que partie intégrante de l'engagement « Formation permanente » de Nikon relatif au support technique et à l'éducation continue, des informations continuellement mises à jour sont disponibles en ligne sur les sites suivants :

- Pour les utilisateurs résidant aux États-Unis : <http://www.nikonusa.com/>
- Pour les utilisateurs résidant en Europe et en Afrique : <http://www.europe-nikon.com/support>
- Pour les utilisateurs résidant en Asie, en Océanie et au Moyen-Orient : <http://www.nikon-asia.com/>

Consultez ces sites pour vous tenir au courant des dernières informations concernant les produits, les astuces, les réponses aux questions les plus fréquemment posées et obtenir des conseils d'ordre général sur l'imagerie et la photographie numérique. Des informations complémentaires peuvent être disponibles chez votre représentant Nikon local. Utilisez l'URL suivante pour obtenir la liste des contacts :

<http://nikonimaging.com/>



Introduction



Ce chapitre traite des éléments que vous devez connaître avant d'utiliser l'appareil photo, notamment le nom des différents composants de l'appareil.

Présentation	p. 2
Familiarisation avec l'appareil photo	p. 3
Boîtier de l'appareil photo.....	p. 3
Écran de contrôle.....	p. 8
Affichage du viseur	p. 10
Affichage des informations de prise de vue	p. 12
Molettes de commande	p. 14
Guide de démarrage rapide	p. 21

Présentation

Nous vous remercions d'avoir acheté cet appareil photo reflex numérique Nikon à objectif interchangeable. Pour une utilisation optimale de votre appareil photo, veuillez à le lire attentivement et gardez-le toujours à disposition de tous ceux qui auront à se servir de votre appareil.



✔ Utilisez exclusivement des accessoires de marque Nikon.

Seuls les accessoires de marque Nikon et certifiés par Nikon pour un usage spécifique avec votre appareil photo numérique Nikon sont conçus et éprouvés pour un fonctionnement optimal et exempt de tout risque. L'UTILISATION D'ACCESSOIRES AUTRES QUE NIKON RISQUE D'ENDOMMAGER VOTRE APPAREIL PHOTO ET D'ANNULER LES CONDITIONS DE VOTRE GARANTIE NIKON.

✔ Révision de votre appareil photo et des accessoires

Cet appareil photo est un appareil de précision qui nécessite d'être révisé régulièrement. Nikon recommande de le faire vérifier par un représentant ou un centre de maintenance agréé Nikon une fois par an ou tous les deux ans et de le faire réviser complètement une fois tous les trois à cinq ans (ces services sont payants). Ces révisions sont d'autant plus importantes si vous utilisez votre appareil photo à titre professionnel. Lorsque vous laissez votre appareil photo en révision, nous vous conseillons de joindre tous les accessoires régulièrement utilisés avec celui-ci, comme les objectifs et les flashes optionnels.

Familiarisation avec l'appareil photo

Prenez quelques instants afin de vous familiariser avec les commandes et affichages de votre appareil photo. Il peut être judicieux de marquer cette section d'un signet. Celui-ci vous permettra de vous y reporter aisément au cours de la lecture de ce manuel.



Boîtier de l'appareil photo

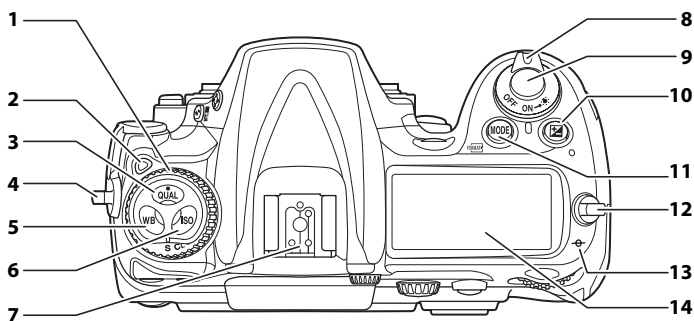

- | | | | |
|---|---|----|---|
| 1 | Sélecteur du mode de déclenchement.....75 | 7 | Griffe flash (pour flash optionnel).....363 |
| 2 | Déverrouillage du sélecteur de mode de déclenchement.....75 | 8 | Commutateur marche-arrêt ... 44 |
| 3 | Commande QUAL (qualité/taille d'image).....57, 60 | 9 | Déclencheur 51, 52 |
| | Commande de réinitialisation par deux commandes 184 | 10 | ☒ (correction de l'exposition).... 116 |
| 4 | Œillet pour courroie d'appareil photo.....19 | | Commande de réinitialisation par deux commandes 184 |
| 5 | Commande WB (balance des blancs)..... 129, 134, 135 | 11 | MODE (mode d'exposition)105 |
| 6 | Commande ISO (sensibilité).....96 | | Commande du formatage FORMAT 41 |
| | | 12 | Œillet pour courroie d'appareil photo 19 |
| | | 13 | Repère de plan focal (∅) 72 |
| | | 14 | Écran de contrôle.....8 |

Boîtier de l'appareil photo (suite)

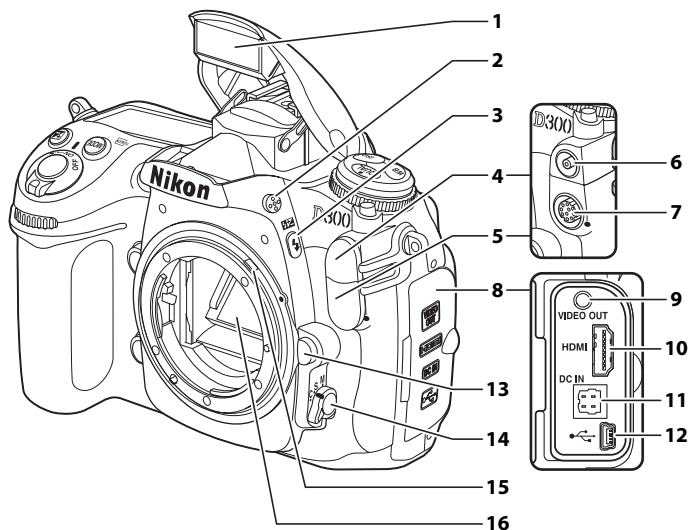

- | | |
|---|--|
| 1 Flash intégré 173 | 9 Connecteur vidéo242 |
| 2 Commande du flash..... 173 | 10 Connecteur HDMI.....244 |
| 3 Com mande $\frac{1}{2}$ (Mode flash) ... 173 | 11 Prise d'alimentation secteur |
| 4 $\frac{1}{2}$ (correction du flash)..... 178 | pour adaptateur secteur |
| 4 Couverture de la prise synchro | EH-5a ou EH-5364 |
| flash..... 363 | 12 Connecteur USB..... 226, 232 |
| 5 Couverture de la prise | 13 Commande de déverrouillage |
| télécommande à dix | de l'objectif 35 |
| broches201, 368 | 14 Sélecteur du mode de |
| 6 Prise synchro flash 363 | mise au point 62, 71 |
| 7 Prise télécommande | 15 Levier de couplage |
| à dix broches.....201, 368 | photométrique.....408 |
| 8 Volet des connecteurs...226, 242 | 16 Miroir.....79, 93, 374 |

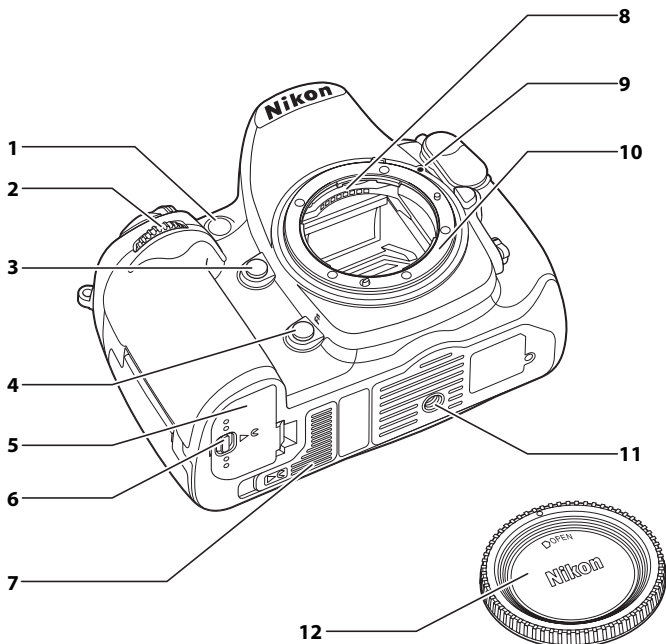

- | | |
|--|---|
| 1 Illuminateur d'assistance AF 273 | 8 Contacts électriques CPU |
| 2 Témoin du retardateur92 | 9 Repère de montage 34 |
| 3 Illuminateur d'atténuation des yeux rouges..... 176 | 10 Monture d'objectif 72 |
| 4 Molette secondaire14 | 11 Filetage pour fixation sur pied |
| 5 Commande d'aperçu de profondeur de champ...105, 306 | 12 Bouchon de boîtier367 |
| 6 Commande Fn 119, 123, 181, 303 | |
| 7 Volet du logement pour accumulateur32 | |
| 8 Loquet du volet du logement pour accumulateur32 | |
| 9 Cache-contacts de l'alimentation MB-D10 364 | |



Boîtier de l'appareil photo (suite)

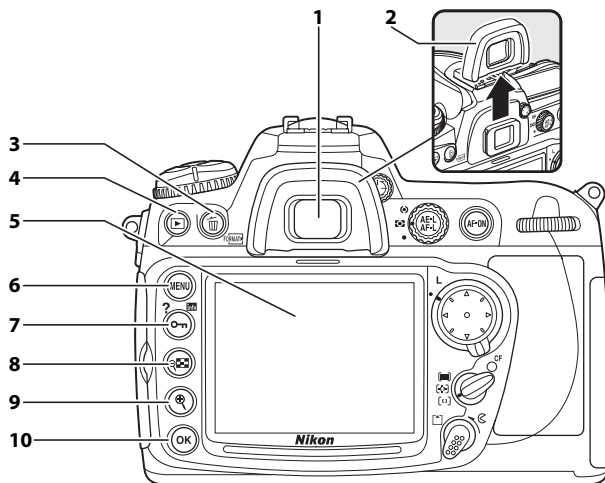

- | | |
|---|--------------------------------|
| 1 Oculaire du viseur.....43 | 7 (protection)221 |
| 2 Protecteur d'oculaire DK-2320 | ? (aide)29 |
| 3 Commande (effacer) 54, 222 | info (infos) 12 |
| Commande du | 8 (imagerie/fonction |
| formatage 41 | Loupe-zoom arrière).....218 |
| 4 Commande (visualisation)..... 53, 206 | 9 (fonction Loupe-zoom |
| 5 Moniteur..... 53, 79, 206 | avant) 220 |
| 6 MENU (menu)..... 24, 245 | 10 (validation).....28 |

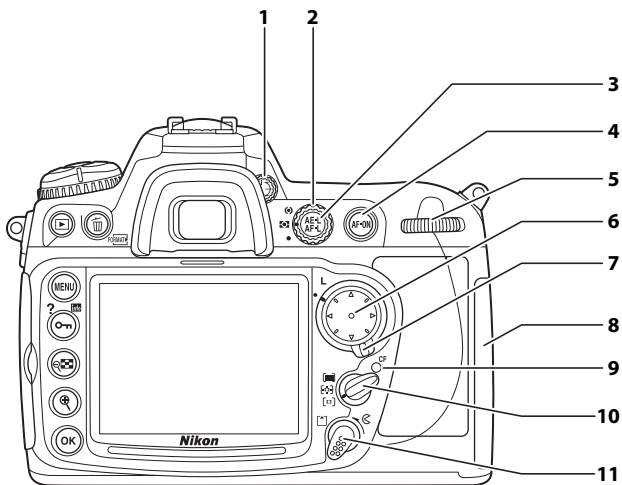

- | | | | | |
|--|---|---------------------------------------|---------------------------------|--------|
| 1 Réglage dioptrique | 43 | 7 Loquet de verrouillage du | selecteur de mise au point..... | 66 |
| 2 Sélecteur du système de | mesure | 8 Volet du logement pour carte | mémoire | 39 |
| 3 Commande de mémorisation | AE/AF ^{AE-L} / _{AF-L} | 9 Voyant d'accès carte | mémoire | 40, 52 |
| 4 Commande AF-ON (AF-ON) | 63, 86 | 10 Sélecteur du mode de | zone AF..... | 64 |
| 5 Molette de commande | principale..... | 11 Loquet du volet du logement | pour carte..... | 39 |
| 6 Sélecteur multidirectionnel | 26 | | | |

Écran de contrôle

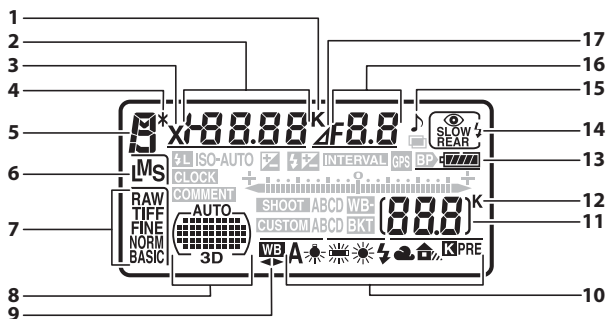

1	Indicateur de température de couleur	135
2	Vitesse d'obturation	108, 111
	Valeur de correction de l'exposition	116
	Valeur de correction du flash	178
	Sensibilité ISO	96
	Réglage précis de la balance des blancs	134
	Température de couleur	135
	Numéro de blanc mesuré	145
	Nombre de prises de vue par séquence de bracketing de l'exposition et du flash	119
	Nombre de prises de vue par séquence de bracketing de balance des blancs	123
	Nombre d'intervalles pour les photos en mode intervallo-mètre	194
	Focales (objectifs sans microprocesseur)	200
3	Indicateur de synchronisation du flash	288

4	Indicateur de décalage du programme	107
5	Mode d'exposition	104
6	Taille d'image	60
7	Qualité d'image	57
8	Indicateur de zone AF automatique	64
	Indicateur de mode de zone AF	65
	Indicateur de suivi 3D	64, 270
9	Indicateur de réglage précis des balances de blancs	134
10	Balance des blancs	129
11	Nombre de vues restantes	45
	Nombre de prises de vue restantes avant saturation de la mémoire tampon	77
	Indicateur du mode d'acquisition	224
	Indicateur d'enregistrement de blanc mesuré	139
	Numéro d'objectif manuel	200
12	« K » (indique que la mémoire est suffisante pour contenir plus de 1000 vues)	45
13	Indicateur de l'accumulateur	44

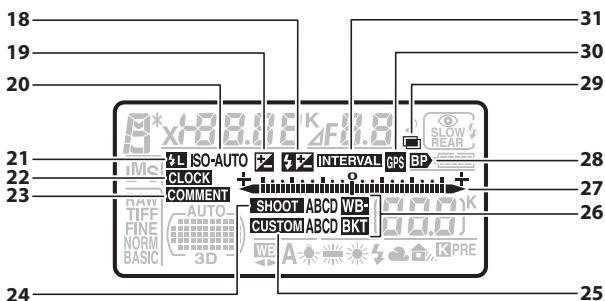

14 Mode flash	173	23 Indicateur de légende des images	317
15 Indicateur sonore	281	24 Jeux de réglages Prise de vue	255
16 Ouverture (du diaphragme) ...	109, 111	25 Jeux de réglages perso.	266
Ouverture (valeur)	353	26 Indicateur du bracketing de l'exposition et du flash	119
Incrément du bracketing de l'exposition et du flash	120	Indicateur de bracketing balance des blancs	123
Incrément du bracketing balance des blancs	124	27 Indicateur analogique de l'état d'exposition	113
Nombre de prises de vue par intervalle	194	Correction d'exposition	116
Ouverture maximale (objectifs sans microprocesseur)	200	Indicateur de bracketing de l'exposition et du flash	119
Indicateur de mode PC	227	Indicateur de bracketing balance des blancs	123
17 Indicateur de valeur	353	Indicateur de connexion à un PC	227
18 Indicateur de correction du flash	178	28 Indicateur des piles MB-D10	364
19 Indicateur de correction d'exposition	116	29 Indicateur de surimpression	188
20 Indicateur de sensibilité	96	30 Indicateur de connexion à un GPS	202
Indicateur de contrôle auto sensibilité ISO	98	31 Indicateur du mode intervallomètre	194
21 Indicateur de mémorisation FV	181		
22 Indicateur de non réglage de l'horloge	38, 388		

Affichage du viseur

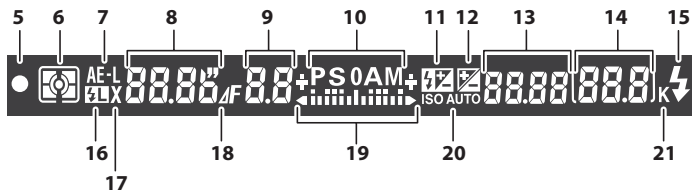
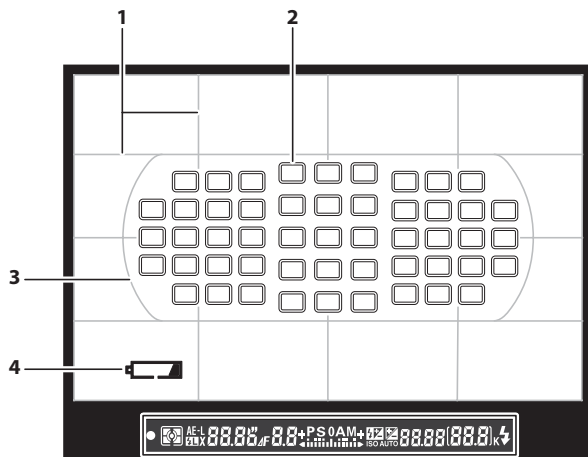

<p>1 Grille de cadrage (affichée lorsque [Désactivée] est sélectionné pour le réglage personnalisé d2) 281</p> <p>2 Points AF 66, 272</p> <p>3 Délimiteurs de zone AF 43, 84</p> <p>4 Indicateur de l'accumulateur 44, 282 (le réglage personnalisé d3 permet de désactiver cet affichage)</p> <p>5 Indicateur de mise au point 51, 72</p> <p>6 Mesure 102</p> <p>7 Mémorisation de l'exposition auto 114</p> <p>8 Vitesse d'obturation 108, 111</p> <p>9 Ouverture (du diaphragme) 109, 111 Ouverture (valeur) 353</p> <p>10 Mode d'exposition 104</p> <p>11 Correction du flash indicateur 178</p> <p>12 Indicateur de correction d'exposition 116</p> <p>13 Sensibilité ISO 96</p>	<p>14 Nombre de vues restantes 45 Nombre de prises de vue restantes avant saturation de la mémoire tampon 77 Indicateur d'enregistrement de la balance des blancs 139 Valeur de correction de l'exposition 116 Valeur de correction du flash 178 Indicateur de mode PC 227</p> <p>15 Témoin de disponibilité du flash 173</p> <p>16 Indicateur de mémorisation FV 181</p> <p>17 Indicateur de synchronisation du flash 288</p> <p>18 Indicateur de la valeur 353</p> <p>19 Indicateur analogique de l'état d'exposition 113 Affichage de la correction de l'exposition 116</p> <p>20 Indicateur de contrôle auto sensibilité ISO 98</p> <p>21 « K » (indique que la mémoire est suffisante pour contenir plus de 1000 vues) 45</p>
---	--



✓ Accumulateur

Si l'accumulateur est totalement déchargé ou si aucun accumulateur n'est inséré dans l'appareil photo, l'affichage dans le viseur disparaît progressivement. Ce phénomène est normal et ne constitue pas un dysfonctionnement. L'insertion d'un accumulateur chargé permet de retrouver un affichage normal.

✓ Affichages du viseur et de l'écran de contrôle

La luminosité de l'affichage de l'écran de contrôle et du viseur varie en fonction de la température. De plus, les temps de réponse sont susceptibles d'être un peu plus longs à basse température. Ce phénomène est normal et ne constitue pas un dysfonctionnement.

Affichage des informations de prise de vue

Les informations de prise de vue, notamment la vitesse d'obturation, l'ouverture, le nombre de vues restantes, la capacité de la mémoire tampon et le mode de zone AF s'affichent sur le moniteur lorsque vous appuyez sur la commande **Info**. Pour faire disparaître les informations de prise de vue du moniteur, appuyez à nouveau sur la commande **Info** ou sur le déclencheur jusqu'à mi-course. Par défaut, si aucune opération n'est effectuée au bout de 20 secondes environ, le moniteur s'éteint automatiquement.

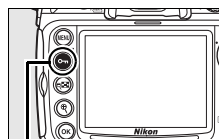

Commande **Info**

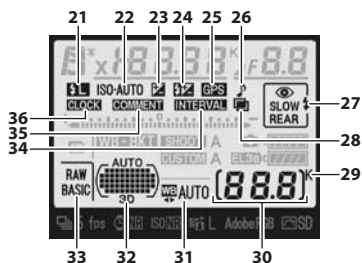
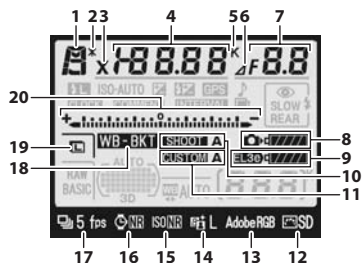

Informations complémentaires

Pour plus d'informations sur la procédure de sélection de la période pendant laquelle le moniteur reste actif, reportez-vous au réglage personnalisé c4 ([Extinction du moniteur], p. 280). Pour plus d'informations sur le changement de la couleur de lettre dans l'affichage des informations de prise de vue, reportez-vous au réglage personnalisé d7 ([Affichage infos prise de vue], p. 284).

1	Mode d'exposition	104	17	Indicateur du mode de déclenchement (vue par vue/ continu)	74
2	Indicateur de décalage du programme	107		Cadence de prise de vue en continu.....	77
3	Indicateur de synchronisation du flash.....	288	18	Indicateur du bracketing de l'exposition et du flash.....	119
4	Vitesse d'obturation	108, 111		Indicateur de bracketing balance des blancs	123
	Valeur de correction de l'exposition.....	116	19	Taille d'image	60
	Valeur de correction du flash	178	20	Indicateur analogique de l'état d'exposition	113
	Nombre de prises de vue par séquence de bracketing de l'exposition et du flash	119	21	Indicateur de mémorisation FV	181
	Nombre de prises de vue par séquence de bracketing de balance des blancs	123	22	Indicateur de sensibilité	96
	Focale (objectifs sans microprocesseur).....	200		Indicateur de sensibilité ISO auto.....	98
	Température de couleur	135	23	Indicateur de correction d'exposition	116
5	Indicateur de température de couleur	135	24	Indicateur de correction du flash....	178
6	Indicateur de valeur	353	25	Indicateur de connexion à un GPS	202
7	Ouverture (du diaphragme).....	109, 111	26	Indicateur sonore.....	281
	Ouverture (valeur).....	353	27	Mode flash.....	173
	Incrément du bracketing de l'exposition et du flash	120	28	Indicateur de surimpression	188
	Incrément du bracketing balance des blancs	124	29	« K » (indique que la mémoire est suffisante pour contenir plus de 1000 vues.....)	45
	Ouverture maximale (objectifs sans microprocesseur).....	200	30	Nombre de vues restantes.....	77
8	Indicateur de charge de l'accumulateur.....	44		Numéro d'objectif manuel	200
9	Affichage des piles pour MB-D10.....	285	31	Balance des blancs	129
	Indicateur des piles MB-D10	286		Indicateur de réglage précis de la balance des blancs	134
10	Jeux de réglages Prise de vue.....	255	32	Indicateur de zone AF automatique.....	64
11	Jeux de réglages perso.....	266		Indicateur de points de mise au point	66
12	Indicateur d'optimisation d'image	151		Indicateur de mode de zone AF.....	65
13	Indicateur d'espace colorimétrique.....	169		Indicateur de suivi 3D	64, 270
14	Indicateur de D-lighting actif.....	168	33	Qualité d'image	56
15	Indicateur de réduction du bruit ISO	263	34	Indicateur du mode intervallomètre	194
16	Indicateur de réduction du bruit en cas d'exposition prolongée	262	35	Indicateur de légende des images	317
			36	Indicateur de non réglage de l'horloge.....	38, 388



Molettes de commande

Les molettes de commande principale et secondaire sont utilisées indépendamment ou conjointement avec d'autres commandes pour effectuer de nombreux réglages.

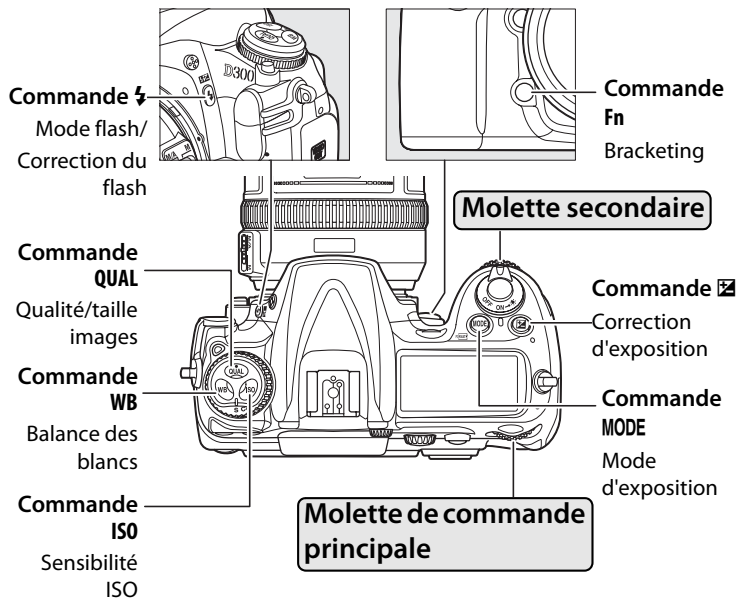

■ ■ qualité et taille d'image

Appuyez sur la commande **QUAL** et actionnez les molettes de commande.

Régler la qualité d'image (p. 57)

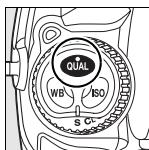

Commande **QUAL**

+

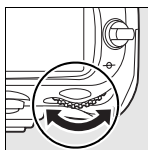

Molette de commande principale



Écran de contrôle

Choisir une taille d'image (p. 60)

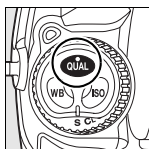

Commande **QUAL**

+

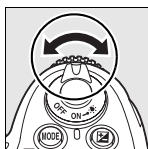

Molette secondaire



Écran de contrôle

■ ■ Sensibilité ISO

Appuyez sur la commande **ISO** et actionnez la molette de commande principale.

Régler la sensibilité (p. 96)

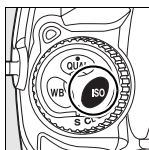

Commande **ISO**

+

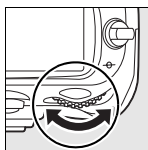

Molette de commande principale



Écran de contrôle



■ Exposition

Appuyez sur la commande **MODE** et actionnez la molette de commande principale pour choisir le mode d'exposition.

Choisissez le mode d'exposition (p. 104)

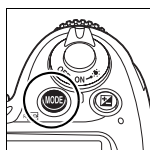

+

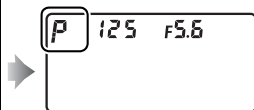
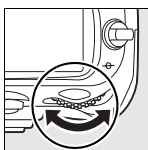

Commande **MODE** Molette de commande principale

Écran de contrôle

Utilisez les molettes de commande pour régler l'exposition.

Choisir une combinaison d'ouverture et de vitesse d'obturation (mode d'exposition **P**; p. 107)

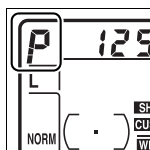

+

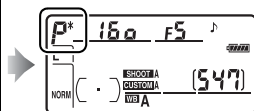
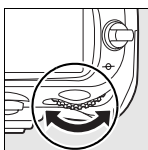

Mode d'exposition **P** Molette de commande principale

Écran de contrôle

Choisir une vitesse d'obturation (mode d'exposition **S** ou **M**; pp. 108, 111)

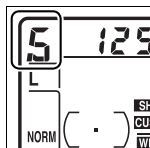

+

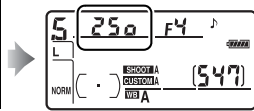
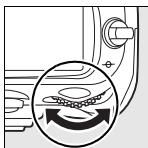

Mode d'exposition **S** ou **M** Molette de commande principale

Écran de contrôle

Choisir une ouverture (mode d'exposition **A** ou **M**; p. 109, 111)

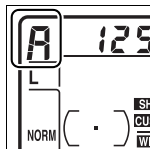

+

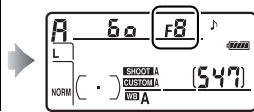
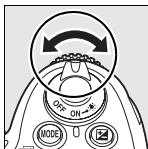

Mode d'exposition **A** ou **M** Molette secondaire

Écran de contrôle

Régler la correction de l'exposition (p. 116)

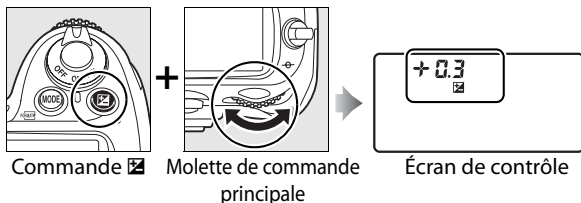

Activer ou annuler le bracketing/le nombre de prises de vue sélectionné pour la séquence de bracketing (p. 119, 122)

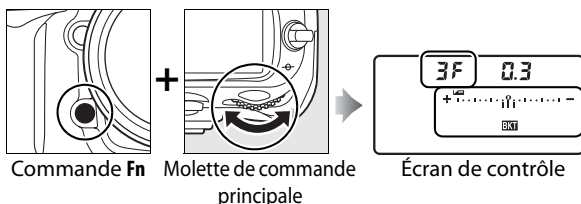

Sélectionner un incrément de bracketing (p. 120)

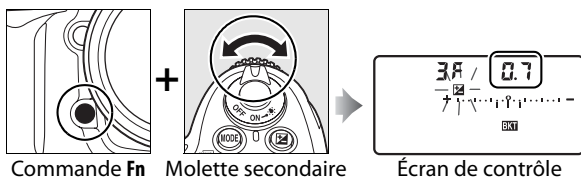

🔧 Commande Fn

En fonction de l'option sélectionnée pour le réglage personnalisé f4 ([Action commande FUNC.], p. 303), vous pouvez utiliser la commande **Fn** et les molettes pour définir la vitesse d'obturation et l'ouverture par incréments d'1 IL, sélectionner des réglages d'objectif prédéfinis (objectifs sans microprocesseur) ou encore définir l'AF dynamique.

🔧 Commandes d'aperçu de profondeur de champ et AE-L/AF-L

En fonction des options sélectionnées pour les réglages personnalisés f5 ([Réglage commande d'aperçu], p. 306) et f6 ([Commande AE-L/AF-L], p. 307), vous pouvez utiliser les commandes d'aperçu de profondeur de champ et **AE-L/AF-L** avec les molettes pour exécuter les mêmes fonctions qu'avec la commande **Fn**.



Balance des blancs

Appuyez sur la commande **WB** et actionnez les molettes de commande.

Choisir un réglage de balance des blancs (p. 129)

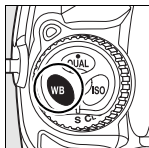

Commande **WB**

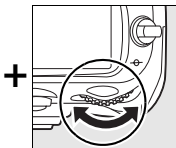

Molette de commande principale

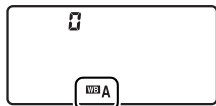

Écran de contrôle

Régler avec précision la balance des blancs (p. 134), définir la température des couleurs (p. 135) ou choisir un blanc mesuré (p. 145)

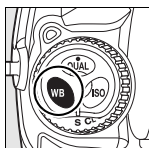

Commande **WB**

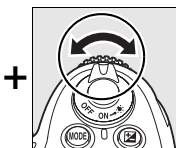

Molette secondaire

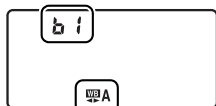

Écran de contrôle

Réglages du flash

Appuyez sur la commande **⚡** et actionnez les molettes de commande.

Choisissez un mode de flash (p. 173)

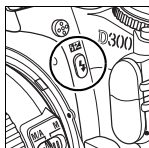

Commande **⚡**

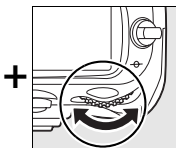

Molette de commande principale

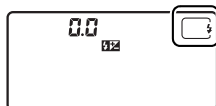

Écran de contrôle

Régler la correction du flash (p. 178)

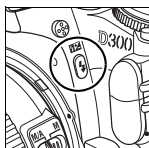

Commande **⚡**

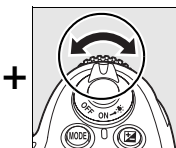

Molette secondaire

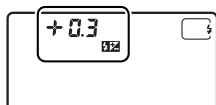

Écran de contrôle

Fixation de la courroie de l'appareil photo AN-D300

Fixez la courroie aux deux œillets situés sur le boîtier de l'appareil photo comme indiqué ci-dessous.

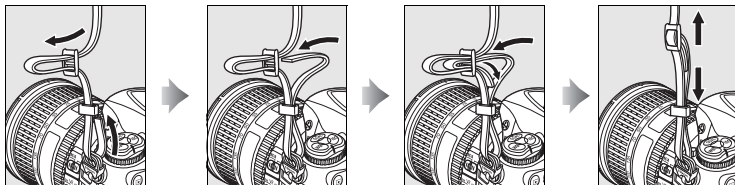

Protège-moniteur BM-8

Une protection en plastique transparent est fournie avec l'appareil photo afin de vous permettre de garder le moniteur propre et de le protéger lorsque vous n'utilisez pas l'appareil. Pour mettre en place le protège-moniteur, insérez la partie saillante située en haut de la pièce dans la fente réservée à cet effet au-dessus du moniteur de l'appareil (①) et appuyez sur la partie inférieure du protège-moniteur jusqu'à ce qu'il s'enclenche (②).

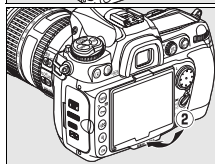
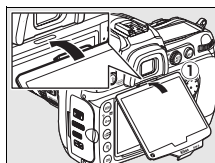

Pour retirer la protection, tenez fermement l'appareil photo et tirez avec précaution la pièce par sa partie inférieure jusqu'à la faire ressortir de son emplacement, comme indiqué cicontre.

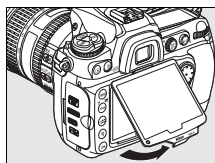

Œillette d'oculaire DK-23

Avant de fixer le protecteur d'oculaire DK-5 ou d'autres accessoires du viseur (p. 91, 365), retirez l'œillette DK-23 en passant vos doigts sous les ailettes situées de chaque côté de l'œillette et en le faisant glisser comme

indiqué ci-contre. Le protecteur d'oculaire DK-5 est utilisé pour les prises de vue faites avec le retardateur (p. 91) ou commandées à distance (p. 191).

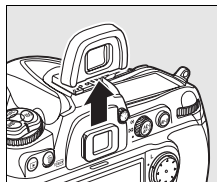

Guide de démarrage rapide

Pour pouvoir vous servir du D300 rapidement, procédez comme suit.

1 Rechargez l'accumulateur (p. 30).

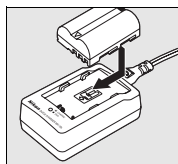

2 Insérez l'accumulateur dans son logement (p. 32).

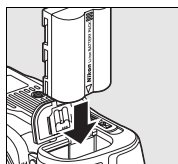

3 Montez un objectif (p. 34).

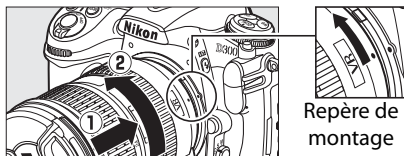

4 Insérez une carte mémoire (p. 39).

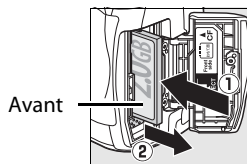

5 Mettez l'appareil photo sous tension (p. 44).

Pour plus d'informations sur le paramétrage de la langue et de l'horloge, reportez-vous à la page 36. Pour le réglage de la netteté du viseur, reportez-vous à la page 43.

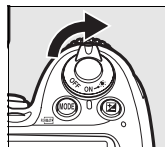

6 Vérifiez les réglages de l'appareil photo (p. 44, 47).

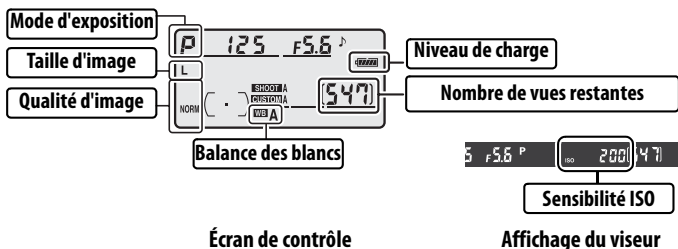

7 Sélectionnez le mode AF ponctuel (p. 49, 62).

Positionnez le sélecteur du mode de mise au point sur **S** (mode AF ponctuel).

8 Faites la mise au point et déclenchez (p. 51, 52).

Cadrez la photo, effectuez la mise au point et appuyez à fond sur le déclencheur pour relever le miroir.



Indicateur de mise au point

9 Affichez la photo (p. 53).

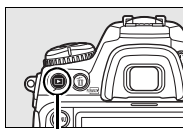



Commande ▶

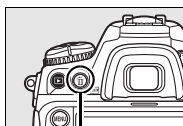

10 Supprimez les photos que vous ne souhaitez pas conserver (p. 54).

Pour effacer la photo actuelle, appuyez deux fois sur la commande .



Commande 

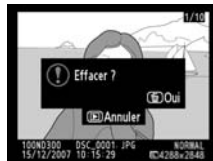



Cours



Cette section explique comment utiliser les menus de l'appareil photo, comment préparer celui-ci avant de l'utiliser et comment prendre vos premières photos et les visualiser.

Menus de l'appareil photo.....	p. 24
Utilisation des menus de l'appareil photo.....	p. 26
Aide.....	p. 29
Premiers pas	p. 30
Charge de l'accumulateur	p. 30
Insertion de l'accumulateur	p. 32
Montage d'un objectif	p. 34
Réglages de base	p. 36
Insertion d'une carte mémoire	p. 39
Réglage du viseur	p. 43
Notions fondamentales de prise de vue et de visualisation.....	p. 44

Menus de l'appareil photo

La plupart des options de prise de vue, de visualisation et de configuration sont accessibles depuis les menus de l'appareil photo. Pour afficher les menus, appuyez sur la commande MENU.

Commande MENU

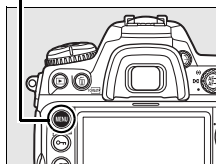

Onglets

Choisissez l'un des menus : Visualisation, Prise de vue, Réglages personnalisés, Configuration, Retouche et Menu personnalisé (voir page suivante).

Le curseur indique le menu actif.



Les réglages définis sont illustrés par une icône.







? Si l'icône « ? » est affichée, une aide concernant la rubrique active peut être visualisée en appuyant sur la commande  (?) (p. 29).

Options du menu

Options du menu affichées.

■ ■ Menus

Les menus suivants sont disponibles :

Menu	Description
 Visualisation	Permet de définir les réglages de visualisation et de gérer vos photos (p. 246).
 Prise de vue	Permet de définir les réglages de prise de vue (p.254).
 Réglages personnalisés	Permet de personnaliser les réglages de l'appareil photo (p. 264).
 Configuration	Permet de formater les cartes mémoire et de procéder à la configuration de base de l'appareil photo (p. 312).
 Retouche	Permet de créer des copies retouchées de photos existantes (p. 329).
 Menu personnalisé	Permet de créer un menu d'options personnalisées (p. 344).



Utilisation des menus de l'appareil photo

■ Commandes des menus

Le sélecteur multidirectionnel et la commande **OK** permettent de naviguer dans les différents menus.

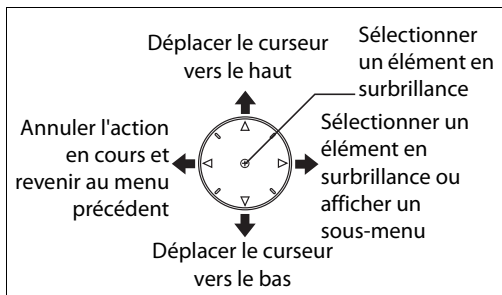

■ Navigation dans les menus

Pour naviguer dans les menus, suivez la procédure décrite ci-dessous.

1 Affichez les menus.

Appuyez sur la commande **MENU** pour afficher les menus.

Commande **MENU**

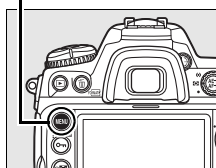

2 Mettez en surbrillance l'icône du menu actif.

Appuyez sur **◀** pour mettre en surbrillance l'icône du menu actif.



3 Sélectionnez un menu.

Appuyez sur ▲ ou sur ▼ pour sélectionner le menu désiré.

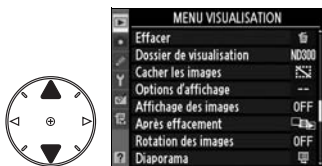

4 Placez le curseur dans le menu sélectionné.

Appuyez sur ► pour placer le curseur dans le menu sélectionné.



5 Mettez en surbrillance un élément du menu.

Appuyez sur ▲ ou sur ▼ pour mettre en surbrillance un élément du menu.



6 Affichez les options.

Appuyez sur ► pour afficher les options de l'élément sélectionné.



7 Sélectionnez une option.

Appuyez sur ▲ ou sur ▼ pour mettre en surbrillance une option.



8 Sélectionner l'élément en surbrillance.

Appuyez sur **OK** pour sélectionner l'élément en surbrillance. Pour quitter sans sélectionner aucun élément, appuyez sur la commande **MENU**.

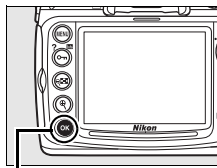

Commande **OK**



Remarque :

- Les rubriques de menu qui apparaissent en gris ne sont pas disponibles.
- Si vous appuyez sur **▶** ou sur le bouton central du sélecteur multidirectionnel, vous obtenez en général le même résultat qu'en appuyant sur **OK** ; toutefois, dans certains cas, vous ne pouvez effectuer de sélection qu'en appuyant sur **OK**.
- Pour quitter les menus et revenir en mode de prise de vue, appuyez sur le déclencheur à mi-course (p. 52).

Aide

Si l'icône « ? » est affichée dans le coin inférieur droit du moniteur, une aide concernant la rubrique active peut être visualisée en appuyant sur la commande  (?). Une description de l'option ou du menu sélectionné(e) s'affiche alors que vous appuyez sur la commande. Appuyez sur ▲ ou sur ▼ pour faire défiler l'affichage.

MENU PRISE DE VUE	
Espace colorimétrique	sRGB
D-lighting actif	OFF
Réduction du bruit	OFF
Réduction du bruit ISO	OFF
Réglage de la sensibilité ISO	
Live view	
Surimpression	OFF
Intervallomètre	OFF

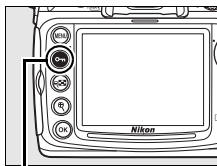

Commande 



Premiers pas

Charge de l'accumulateur

Le D300 fonctionne avec un accumulateur li-ion EN-EL3e rechargeable (fourni).



L'accumulateur EN-EL3e n'est pas totalement chargé lors de sa commercialisation. Afin de profiter d'un temps de prise de vue maximal, rechargez l'accumulateur à l'aide du chargeur rapide MH-18a fourni avant d'utiliser votre appareil photo. Environ deux heures et quart sont nécessaires pour recharger complètement l'accumulateur lorsque celui-ci est entièrement déchargé.

1 Branchez le chargeur.

Insérez la prise du câble d'alimentation dans le chargeur et branchez le câble d'alimentation dans une prise électrique.

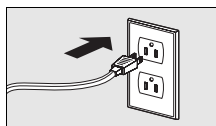
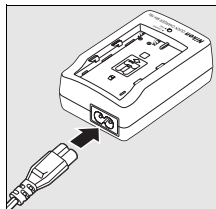

2 Retirez le cache-contacts.

Retirez le cache-contacts de l'accumulateur.

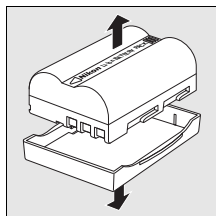

3 Insérez l'accumulateur.

Insérez l'accumulateur dans le chargeur. Le témoin de charge clignote pour indiquer que l'accumulateur est en charge.

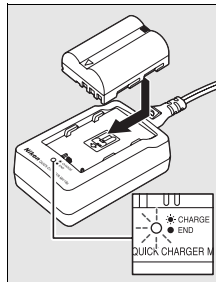

4 Retirez l'accumulateur du chargeur une fois la charge terminée.

La charge est terminée lorsque le témoin de charge cesse de clignoter. Retirez l'accumulateur du chargeur et débranchez ce dernier.

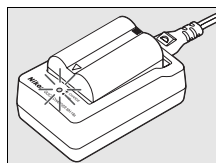

Insertion de l'accumulateur

1 Mettez l'appareil photo hors tension.

Mettez toujours l'appareil photo hors tension avant de retirer ou d'insérer l'accumulateur.

Commutateur marche-arrêt

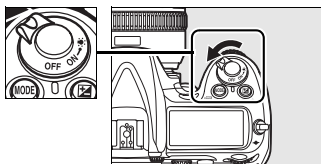

2 Ouvrez le volet du logement pour accumulateur.

Ouvrez le volet du logement pour accumulateur situé au bas de l'appareil photo.

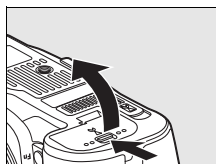

3 Insérez l'accumulateur.

Insérez l'accumulateur comme indiqué ci-contre.

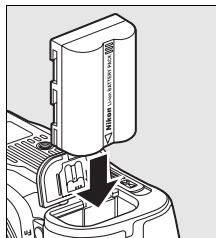

4 Fermez le volet du logement pour accumulateur.

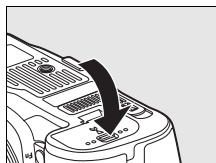

Retrait de l'accumulateur

Avant de retirer l'accumulateur, mettez l'appareil photo hors tension. Pour éviter tout court-circuit, remettez le cache-contacts en place lorsque vous n'utilisez pas l'accumulateur.

Accumulateur et chargeur

Lisez et observez les précautions et avertissements exposés aux pages xviii à xx et 377 à 380 de ce manuel. Pour éviter tout court-circuit, remettez le cache-contacts en place lorsque vous n'utilisez pas l'accumulateur.

N'utilisez pas l'accumulateur à des températures ambiantes inférieures à 0°C ou supérieures à 40°C. Pendant le chargement, maintenez une température comprise entre 5 et 35°C. Pour des résultats optimaux, chargez l'accumulateur à des températures supérieures à 20°C. L'autonomie de l'accumulateur peut diminuer si vous le chargez ou l'utilisez à des températures basses ou inférieures à la température du chargement. Si vous chargez l'accumulateur à une température inférieure à 5°C, l'indicateur d'autonomie de l'accumulateur affiché sous [Infos de l'accumulateur] (p. 322) peut indiquer une baisse temporaire.

L'accumulateur peut être chaud immédiatement après son utilisation. Attendez que l'accumulateur refroidisse avant de le recharger.

Utilisez ce chargeur uniquement avec des accumulateurs compatibles. Débranchez le chargeur lorsque vous ne l'utilisez pas.

Accumulateurs non compatibles

Le D300 ne fonctionne pas avec les accumulateurs li-ion EN-EL3 et EN-EL3a rechargeables pour appareils photo D100, D70 ou D50, ni avec le porte-pile CR2 MS-D70.

Accumulateur li-ion EN-EL3e rechargeable

L'accumulateur EN-EL3e fourni peut partager des informations avec les périphériques compatibles ; ainsi, l'appareil photo peut indiquer six niveaux de charge différents (p. 44). L'option [Infos de l'accumulateur] du menu Configuration indique le niveau de charge de l'accumulateur, son autonomie ainsi que le nombre de photos prises depuis la dernière charge (p. 322).



Montage d'un objectif

Prenez soin d'éviter toute intrusion de poussière à l'intérieur de l'appareil photo lorsque vous retirez l'objectif.

1 Retirez le bouchon arrière de l'objectif ainsi que le bouchon de boîtier de l'appareil photo.

Après vous être assuré que l'appareil photo est bien hors tension, retirez le bouchon arrière de l'objectif ainsi que le bouchon de boîtier de l'appareil photo.

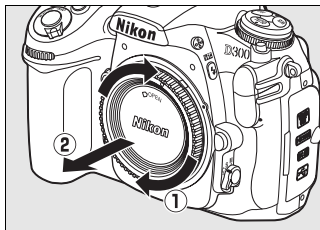
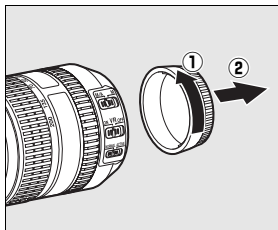

2 Montez l'objectif.

Tout en gardant le repère de montage de l'objectif aligné sur celui du boîtier, placez l'objectif dans la monture à baïonnette de l'appareil photo. En faisant attention à ne pas appuyer sur la commande de déverrouillage de l'objectif, faites tourner celui-ci dans le sens inverse des aiguilles d'une montre jusqu'à ce qu'il s'enclenche.

Si l'objectif est doté d'un commutateur A-M ou M/A-M, sélectionnez A (autofocus) ou M/A (autofocus à priorité manuelle).

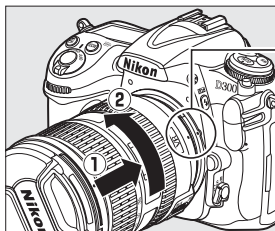

Repère de montage

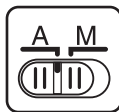

3 Enlevez le bouchon de l'objectif.

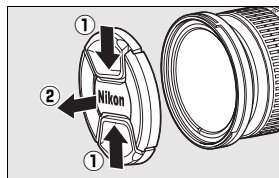

Retrait de l'objectif

Assurez-vous que l'appareil photo est hors tension avant de retirer votre objectif ou d'en changer. Pour retirer l'objectif, maintenez enfoncée sa commande de déverrouillage et tournez l'objectif dans le sens des aiguilles d'une montre. Une fois l'objectif retiré, remettez en place le bouchon de l'objectif et le bouchon de boîtier de l'appareil photo.

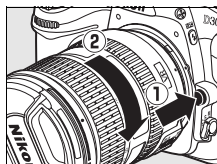

Objectifs à microprocesseur équipés de bagues d'ouverture

Si l'objectif à microprocesseur est doté d'une bague des ouvertures (p. 352), verrouillez l'ouverture sur l'ouverture minimale (valeur la plus grande). Pour plus d'informations, reportez-vous au manuel de l'objectif.

Objectif

Les illustrations contenues dans ce manuel font référence à un objectif 18–200 mm f/3.5–5.6G-ED AF-S DX VR.

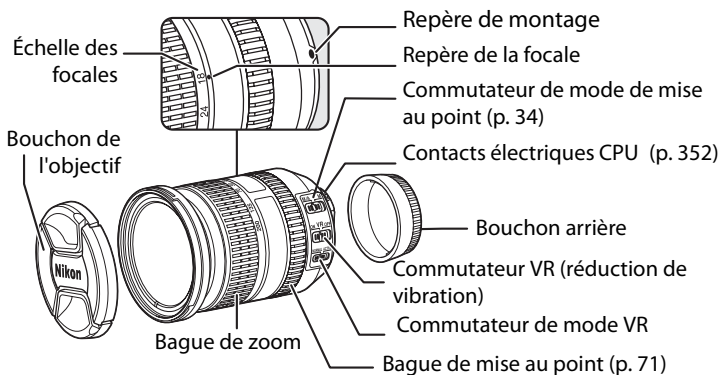

Réglages de base

L'option Langue est automatiquement mise en surbrillance lorsque les menus s'affichent pour la première fois. Choisissez une langue et réglez l'heure et la date.



1 Mettez l'appareil photo sous tension.

Commutateur marche-arrêt

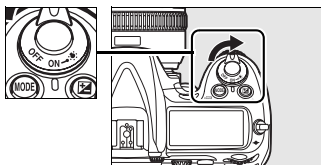

2 Sélectionnez [Language].

Appuyez sur la commande MENU pour afficher les menus de l'appareil photo, puis choisissez [Language] dans le menu Configuration. Pour plus d'informations sur l'utilisation des menus, reportez-vous à la section « Utilisation des menus de l'appareil photo » (p. 26).

Commande MENU

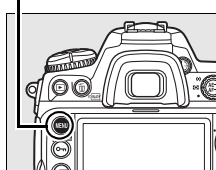

3 Sélectionnez une langue.

Appuyez sur ▲ ou sur ▼ pour mettre en surbrillance la langue souhaitée, puis appuyez sur **OK**.



4 Sélectionnez [Régler la date et l'heure]

Sélectionnez [Régler la date et l'heure] et appuyez sur ►.



5 Choisissez un fuseau horaire.

Une boîte de dialogue de sélection de fuseau horaire s'affiche. Appuyez sur ◀ ou sur ► pour mettre en surbrillance votre fuseau horaire local (le champ [UTC] affiche le décalage horaire entre le fuseau horaire sélectionné et le temps universel coordonné, ou UTC, en heures), puis appuyez sur OK.

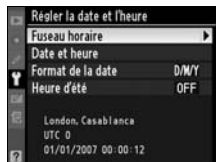

6 Permet d'activer et de désactiver l'heure d'été.

Les options d'heure d'été s'affichent. L'heure d'été est désactivée par défaut. Si elle est en vigueur dans votre fuseau horaire, appuyez sur ▲ pour mettre en surbrillance l'option [Activée], puis sur OK.



7 Réglez la date et l'heure.

La boîte de dialogue ci-contre s'affiche. Appuyez sur ◀ ou sur ► pour sélectionner un élément, sur ▲ ou sur ▼ pour modifier la valeur de l'élément sélectionné. Appuyez sur OK une fois l'horloge réglée sur la date et l'heure actuelles.



8 Régler le format de date

Appuyez sur ▲ ou sur ▼ pour choisir l'ordre d'affichage de l'année, du mois et du jour, puis appuyez sur **OK**.



9 Quittez et revenez en mode de prise de vue.

Appuyez sur le déclencheur à mi-course pour quitter et revenir en mode Prise de vue.



Pile de l'horloge

L'alimentation de l'horloge interne est assurée par une source indépendante et rechargeable, qui se charge en fonction des besoins lors de l'installation de l'accumulateur principal ou du branchement de l'appareil photo sur un adaptateur secteur EH-5a ou EH-5 optionnel (p. 364). Deux jours de charge permettent d'alimenter l'horloge pour trois mois environ. Lorsque l'icône **CLOCK** clignote à l'écran de contrôle, cela signifie que la pile de l'horloge est totalement déchargée et que l'heure et la date ont été réinitialisées. Réglez l'horloge sur la date et l'heure correctes.

Horloge interne

L'horloge interne de l'appareil photo est moins précise que la plupart des montres et des horloges ordinaires. Vous devez donc en vérifier le réglage régulièrement à l'aide d'horloges plus précises et la réinitialiser si nécessaire.

Insertion d'une carte mémoire

L'appareil photo enregistre les photos sur des cartes mémoire CompactFlash et Microdrive (disponibles séparément ; p. 369). La section suivante explique comment insérer et formater une carte mémoire.

1 Mettez l'appareil photo hors tension.

Mettez toujours l'appareil photo hors tension avant de retirer ou d'insérer une carte mémoire.

Commutateur marche-arrêt

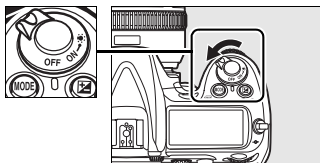

2 Ouvrez le volet du logement pour carte.

Ouvrez le volet du logement pour carte (①) puis dégagez l'emplacement pour carte (②).

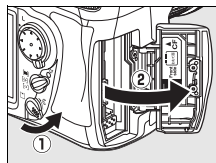

3 Insérez la carte mémoire.

Insérez la carte mémoire en orientant l'étiquette avant vers le moniteur (①). Lorsque la carte est correctement insérée, le bouton d'éjection sort (②) et le voyant d'accès vert s'allume brièvement.

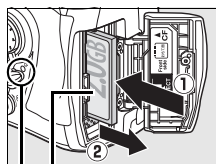

Avant
Voyant d'accès

✓ Insertion des cartes mémoire

Insérez la carte mémoire par ses broches. Vous risquez d'endommager l'appareil photo ou la carte si vous insérez celle-ci à l'envers. Vérifiez que la carte est insérée dans le bon sens.

Sens d'insertion

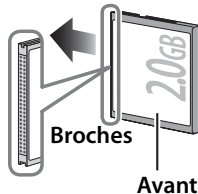

-
- 4** Fermez le volet du logement pour carte.

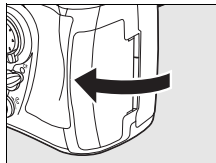

Retrait des cartes mémoire

- 1** Mettez l'appareil photo hors tension.

Vérifiez que le voyant d'accès est éteint et mettez l'appareil photo hors tension.

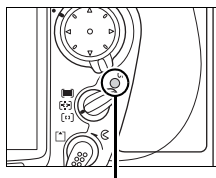

Voyant d'accès

- 2** Retirez la carte mémoire.

Ouvrez le volet du logement pour carte mémoire et appuyez sur le bouton d'éjection (1) de sorte à éjecter partiellement la carte (2). La carte peut alors être retirée manuellement.

Ne retenez pas la carte lorsque vous appuyez sur le bouton d'éjection. Vous risqueriez d'endommager l'appareil photo ou la carte.

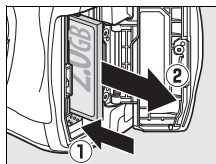

■ **Formatage des cartes mémoire**

Avant leur première utilisation, vos cartes mémoire doivent être formatées. Pour ce faire, suivez la procédure ci-dessous.

☑ **Formatage des cartes mémoire**



Le formatage d'une carte mémoire efface définitivement toutes les données qu'elle contient. Avant de procéder à cette opération, veillez à copier les photos et autres données que vous souhaitez conserver sur un ordinateur (p.224).

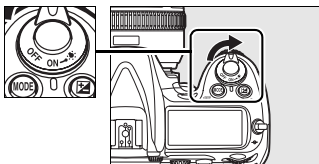

1 Mettez l'appareil photo sous tension.

Commutateur marche-arrêt



2 Appuyez sur les commandes .

Appuyez simultanément sur les commandes  (MODE et ) et maintenez-les enfoncées pendant environ deux secondes.

La mention clignotante **For** apparaît au niveau de l'affichage de la vitesse d'obturation sur l'écran de contrôle supérieur et le viseur. Pour quitter sans formater la carte mémoire, appuyez sur n'importe quelle commande à l'exception des commandes  (MODE et )

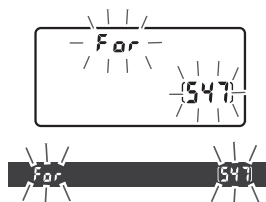
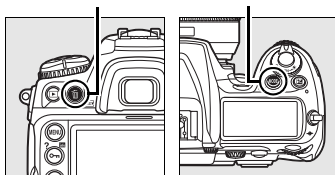

Commande  Commande MODE



Informations complémentaires

Pour plus d'informations sur le formatage des cartes mémoire à l'aide de l'option [Formater la carte] du menu de configuration, reportez-vous à la page 313.

3 Appuyez à nouveau sur les commandes .

Appuyez à nouveau sur les commandes  (MODE et ) simultanément pour formater la carte mémoire. *Ne retirez pas la carte mémoire ni la source d'alimentation et ne débranchez pas non plus cette dernière pendant le formatage.*

Une fois le formatage terminé, l'écran de contrôle et le viseur indiquent le nombre de photos pouvant être enregistrées sur la carte avec les réglages actuellement définis.

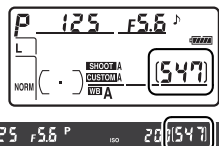

Cartes mémoire

- Après utilisation, les cartes mémoire peuvent être chaudes. Prenez les précautions nécessaires lors de leur retrait de l'appareil.
- Les cartes mémoire formatées dans un ordinateur ou un autre périphérique doivent être reformatées dans l'appareil photo avant de pouvoir être utilisées pour un enregistrement ou une visualisation de photos.
- Mettez l'appareil photo hors tension avant d'insérer ou de retirer une carte mémoire. Ne retirez pas les cartes mémoire de l'appareil photo, n'éteignez pas celui-ci, ne retirez pas et ne déconnectez pas la source d'alimentation pendant le formatage ou l'enregistrement, l'effacement ou le transfert de données sur un ordinateur. Le non-respect de ces précautions peut entraîner la perte de données ou endommager l'appareil photo ou la carte.
- Ne touchez pas les broches de la carte avec vos doigts ou des objets métalliques.
- Ne pliez pas les cartes, ne les faites pas tomber et évitez tout choc.
- N'exercez pas de pression sur l'étui de la carte. Vous risqueriez d'endommager la carte mémoire.
- Évitez tout contact avec l'eau, une forte humidité ou la lumière directe du soleil.

Carte mémoire absente

Si aucune carte mémoire n'est insérée, l'écran de contrôle et le viseur affichent la mention (-E-). Si vous mettez l'appareil photo hors tension alors qu'un accumulateur EN-EL3e chargé est en place et qu'aucune carte mémoire n'est insérée, la mention (-E-) s'affiche sur l'écran de contrôle.

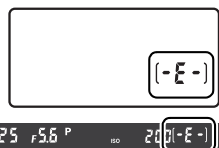

Réglage du viseur

L'appareil photo est doté d'un réglage dioptrique qui vous permet d'adapter la mise au point du viseur à votre vue. Vérifiez que l'affichage dans le viseur est net avant d'effectuer la prise de vue.

1 Mettez l'appareil photo sous tension.

Enlevez le bouchon de l'objectif et mettez l'appareil photo sous tension.

Commutateur marche-arrêt

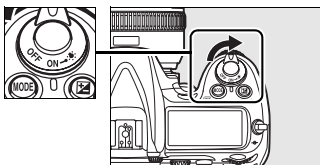

2 Réglez le viseur.

Tournez la molette du réglage dioptrique jusqu'à ce que l'affichage du viseur, les points AF et les délimiteurs de zone AF soient parfaitement nets. Lorsque vous manipulez le réglage dioptrique tout en regardant dans le viseur, faites attention à ne pas vous mettre accidentellement le doigt ou l'ongle dans l'œil.

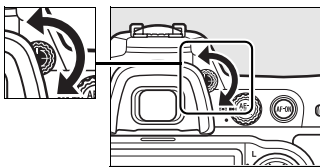

Réglage dioptrique

Vous pouvez régler la dioptrie sur une échelle de -2 d à +1 d. Les lentilles correctrices (disponibles séparément ; p.365) permettent d'obtenir des dioptries de -5 d à +3 d.

Notions fondamentales de prise de vue et de visualisation

Mise sous tension de l'appareil photo



Avant toute prise de vue, mettez l'appareil photo sous tension et vérifiez le niveau de charge de l'accumulateur ainsi que le nombre de vues restantes, comme décrit ci-dessous.

1 Mettez l'appareil photo sous tension.

Mettez l'appareil photo sous tension. L'écran de contrôle s'allume et l'affichage dans le viseur s'allume.

Commutateur marche-arrêt

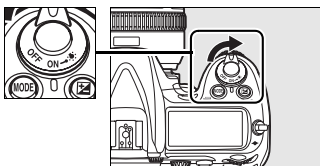

2 Vérifiez le niveau de charge de l'accumulateur.

Vérifiez le niveau de charge de l'accumulateur sur l'écran de contrôle ou le viseur.

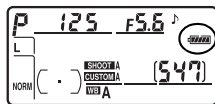

Icône*		Description
Écran de contrôle	Viseur	
	—	L'accumulateur est entièrement rechargé.
	—	L'accumulateur est partiellement déchargé.
	—	
	—	
		Niveau de charge faible. Pensez à recharger l'accumulateur ou préparez-en un de recharge.
 (clignote)	 (clignote)	Déclencheur désactivé. Rechargez ou remplacez l'accumulateur.

* Aucune icône ne s'affiche si l'appareil photo est alimenté par un adaptateur secteur optionnel.

3 Vérifiez le nombre de vues restantes.

Le compteur de vues qui s'affiche sur l'écran de contrôle et le viseur indique le nombre de photos pouvant être prises avec les réglages actuellement définis.

Lorsque ce nombre est égal à zéro, 0 clignote dans le compteur de vues tandis que la mention **FULL** ou **Ful** se met à clignoter au niveau de l'affichage de la vitesse d'obturation.

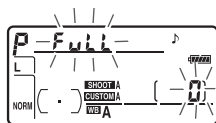
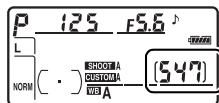

Cartes mémoire à grande capacité

Lorsque la carte mémoire dispose de suffisamment d'espace pour l'enregistrement de 1000 prises de vue ou plus avec les réglages définis, le nombre de vues restantes s'affiche en milliers et est arrondi à la centaine la plus proche (par exemple, s'il reste suffisamment de place pour environ 1260 prises de vue, le compteur affiche 1.2 K).

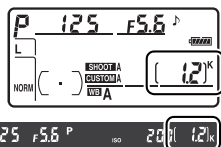

✎ Illuminateurs de l'écran de contrôle

Maintenez le commutateur marche-arrêt en position  pour activer les posemètres et le rétro-éclairage de l'écran de contrôle (illuminateurs de l'écran), afin de pouvoir visualiser l'affichage dans l'obscurité. Lorsque vous relâchez le commutateur, l'écran reste éclairé pendant six secondes (valeur par défaut) tant que les posemètres de l'appareil sont actifs ou jusqu'au déclenchement.

Commutateur marche-arrêt

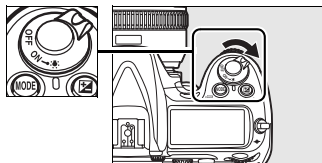

✎ Extinction automatique du système de mesure

Par défaut, la vitesse d'obturation et l'ouverture s'affichent sur l'écran de contrôle et le viseur s'éteint si aucune opération n'est effectuée pendant environ six secondes (extinction automatique du système de mesure), économisant ainsi l'accumulateur. Appuyez sur le déclencheur à mi-course pour réactiver l'affichage dans le viseur (p. 52).

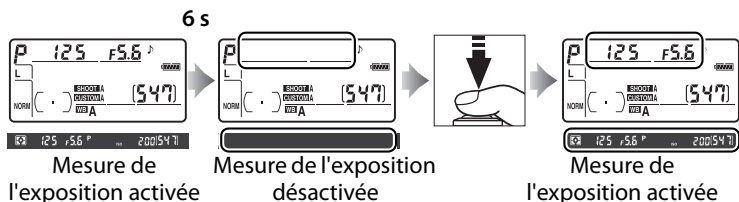

Le délai d'arrêt automatique de la mesure d'exposition peut être réglé à l'aide du réglage personnalisé c2 ([Arrêt mesure auto.], p. 279).

✎ Affichage de l'appareil hors tension

Si vous mettez votre appareil photo hors tension alors qu'un accumulateur et une carte mémoire y sont insérés, le compteur de vues et le nombre de vues restantes s'affichent (certaines cartes mémoire affichent ces informations uniquement lorsque l'appareil est sous tension).

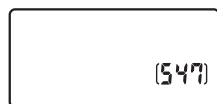

Écran de contrôle

Réglage des paramètres de l'appareil photo

Ce cours explique comment prendre des photos avec les réglages par défaut.

1 Vérifiez les réglages de l'appareil photo.

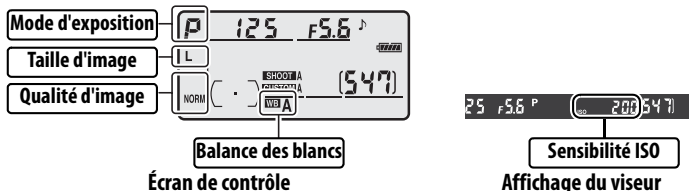

Les réglages par défaut sont répertoriés ci-dessous.

Option	Réglage par défaut	Description	Page
Qualité d'image	NORM (JPEG normal)	Enregistre les images JPEG avec un taux de compression d'environ 1 : 8'. Idéal pour les instantanés. * Option [Compression JPEG] réglée sur [Priorité à la taille]	56
Taille d'image	L (Large)	La taille des images est de 4288 sur 2848 pixels.	60
Sensibilité ISO	200	La sensibilité (équivalent numérique de la sensibilité du film) est définie sur 200 ISO.	96
Balance des blancs	AUTO (Automatique)	La balance des blancs est réglée automatiquement pour des couleurs naturelles dans la plupart des types d'éclairage.	128
Mode d'exposition	P (Auto programmé)	L'appareil photo règle automatiquement la vitesse d'obturation et l'ouverture pour une exposition optimale dans la plupart des situations.	104
Point AF	Point AF central (point AF sélectif)	 Point AF L'affichage du point AF du viseur est illustré ci-dessus. L'appareil effectue la mise au point sur le sujet situé dans le point AF central lorsque vous appuyez à mi-course sur le déclencheur.	66

2 Choisissez le mode d'exposition **P**.

Le mode d'exposition **P** est sélectionné par défaut. Si un autre mode d'exposition est défini, appuyez sur la commande **MODE** et tournez la molette de commande principale pour sélectionner le mode **P**. L'appareil photo règle automatiquement la vitesse d'obturation et l'ouverture pour une exposition optimale dans la plupart des situations.

Commande **MODE**

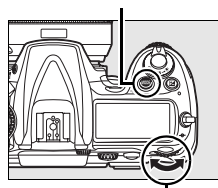

Molette de commande principale

3 Choisissez le mode de déclenchement vue par vue.

Le mode **S** (déclenchement vue par vue) est sélectionné par défaut. Si un autre mode de déclenchement est défini, maintenez la commande de déverrouillage du sélecteur de mode de déclenchement enfoncée et positionnez le sélecteur du mode de déclenchement sur **S** (vue par vue). Ce mode permet à l'appareil de prendre une photo à chaque pression du déclencheur.

Déverrouillage du sélecteur de mode de déclenchement

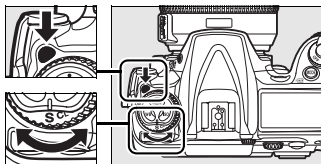

Sélecteur du mode de déclenchement

4 Sélectionnez Point AF sélectif.

Le mode **[*]** (point AF sélectif) est sélectionné par défaut. Si un autre mode de zone AF est défini, tournez le sélecteur du mode de zone AF jusqu'à ce qu'il s'enclenche en position **[*]**. Ce réglage vous permet de choisir le point AF (par défaut, le point AF central est sélectionné).

Sélecteur du mode de zone AF

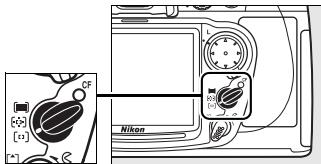



5 Sélectionnez le mode AF ponctuel.

Le mode **S** (mode AF ponctuel) est sélectionné par défaut. Si un autre mode de mise au point est défini, tournez le sélecteur du mode de mise au point jusqu'à ce qu'il s'enclenche en position **S** (mode AF ponctuel). Ce réglage vous permet d'effectuer automatiquement une mise au point sur le sujet situé dans le point AF sélectionné lorsque vous appuyez sur le déclencheur à mi-course. Vous pouvez prendre des photos uniquement après avoir effectué la mise au point.

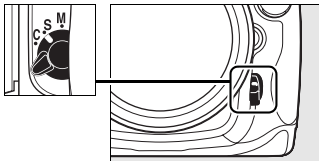
Sélecteur du mode de mise au point



6 Sélectionnez la mesure matricielle.

Le mode  (mesure matricielle) est sélectionné par défaut. Si une autre option a été sélectionnée, tourner le sélecteur de mesure sur . La mesure matricielle analyse les informations provenant du capteur RVB sur 1005 zones pour assurer des résultats optimaux pour l'ensemble de la vue.

Sélecteur du système de mesure

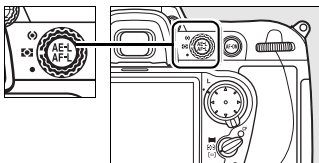

Préparation de l'appareil photo

Lorsque vous cadrez une photo dans le viseur, maintenez la poignée dans votre main droite et soutenez le boîtier de l'appareil photo ou l'objectif avec votre main gauche. Appuyez légèrement vos coudes contre votre torse et avancez un pied afin de stabiliser votre corps.



Tenez l'appareil photo comme illustré ci-contre pour cadrer des photos en format portrait (vertical).

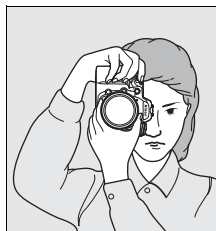

Pour plus d'informations sur le cadrage de photos sur le moniteur, reportez-vous à la page 79.

Mise au point et prise de vue

1 Appuyez sur le déclencheur à mi-course pour faire la mise au point (p. 52).

Par défaut, l'appareil photo effectue la mise au point sur le sujet situé dans le

point AF central. Cadrez votre photo dans le viseur en plaçant le sujet principal au point AF central et appuyez sur le déclencheur à mi-course. Si la mise au point est effective, l'appareil émet un signal sonore et l'indicateur de mise au point (●) apparaît dans le viseur. Si le sujet est sombre, il est possible que l'illuminateur d'assistance AF s'éclaire automatiquement afin de faciliter la mise au point.



Indicateur de mise au point

Capacité de la mémoire tampon

Affichage du viseur	Description
●	La mise au point est réglée sur le sujet.
● (clignote)	L'appareil photo ne parvient pas à faire la mise au point sur le sujet situé dans le point AF avec l'autofocus.

Si vous appuyez sur le déclencheur à mi-course, la mise au point est mémorisée et le nombre d'expositions pouvant être enregistrées dans la mémoire tampon (« 37 »; p. 77) s'affiche dans le viseur.



Pour plus d'informations sur la procédure à suivre en cas d'échec de mise au point à l'aide de l'autofocus, reportez-vous à la section « Optimisation des résultats avec l'autofocus » (p. 70).

2 Appuyez sur le déclencheur jusqu'en fin de course pour prendre la photo.

Appuyez doucement sur le déclencheur jusqu'en fin de course pour prendre la photo.

Pendant l'enregistrement de la photo sur la carte mémoire, le voyant d'accès situé en regard du volet du logement pour carte s'allume. *N'éjectez pas la carte mémoire, ne mettez pas l'appareil hors tension, ne débranchez pas ou ne coupez pas l'alimentation tant que le voyant n'est pas éteint.*

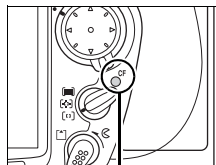

Voyant d'accès

Déclencheur

L'appareil photo est doté d'un déclencheur à deux niveaux. Lorsque vous appuyez à mi-course sur ce dernier, l'appareil effectue la mise au point. Pour prendre la photo, appuyez à fond sur le déclencheur.



Mise au point

Prise de la photo

Visualisation des photos

1 Appuyez sur la commande .

Une photo s'affiche sur le moniteur.

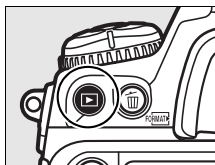

2 Visualisez d'autres photos.

Pour afficher les autres photos, appuyez sur ◀ ou sur ▶.

Appuyez sur ▲ et ▼ pour afficher plus d'informations relatives à la photo actuelle (p. 208).

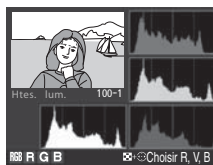

Pour quitter le mode de visualisation et revenir au mode Prise de vue, sollicitez légèrement le déclencheur.

Affichage des images

Lorsque [Activé] est sélectionné pour [Affichage des images] dans le menu Visualisation (p. 251), les photos s'affichent automatiquement sur le moniteur pendant environ 20 s (valeur par défaut) après la prise de vue.

Suppression de photos

Pour supprimer la photo affichée sur le moniteur, appuyez sur la commande . Remarque : les photos supprimées ne peuvent pas être récupérées.



1 Affichez la photo.

Affichez la photo que vous souhaitez supprimer comme décrit dans le paragraphe « Visualisation des photos » de la page précédente.

Commande 

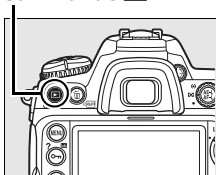



2 Supprimez la photo.

Appuyez sur la commande . Une boîte de dialogue de confirmation apparaît.

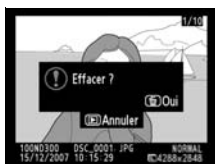
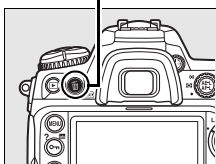
Commande 



Appuyez à nouveau sur la commande  pour effacer la photo et revenir en mode de visualisation. Pour quitter sans supprimer la photo, appuyez sur la commande .

[Effacer]

Pour effacer plusieurs photos, utilisez l'option [Effacer] du menu Visualisation (p. 248).



Options d'enregistrement d'images



Cette section explique comment régler la qualité et la taille de l'image.

Qualité d'image	p. 56
Taille d'image	p. 60

Qualité d'image

Le D300 prend en charge les options suivantes de qualité d'image.

Option	Type de fichier	Description
 NEF (RAW)	NEF	Les données RAW du capteur d'image sont enregistrées directement sur la carte mémoire en format NEF (Nikon Electronic Format). À utiliser pour des images qui seront ensuite transférées sur un ordinateur afin d'être imprimées ou retouchées. Remarque : une fois transférées sur un ordinateur, les images NEF (RAW) peuvent uniquement être visualisées à l'aide d'un logiciel compatible tel que ViewNX (fourni) ou Capture NX (disponible séparément) (p. 367).
TIFF (RVB)	TIFF (RVB)	Enregistre les images TIFF-RVB sans compression, avec une profondeur d'échantillonnage de 8 bits par canal (couleur 24 bits). Le format TIFF est pris en charge par un grand nombre d'applications de création d'images.
JPEG fine	JPEG	Les images JPEG sont enregistrées à un taux de compression d'environ 1 : 4 (image de qualité supérieure).*
JPEG normal		Les images JPEG sont enregistrées à un taux de compression d'environ 1:8 (image de qualité standard).*
JPEG basic		Les images JPEG sont enregistrées à un taux de compression d'environ 1:16 (image de qualité de base).*
NEF (RAW) + JPEG fine	NEF/ JPEG	Deux images sont enregistrées, une image NEF (RAW) et une image JPEG de qualité supérieure.
NEF (RAW) + JPEG normal		Deux images sont enregistrées, une image NEF (RAW) et une image JPEG de qualité normale.
NEF (RAW) + JPEG basic		Deux images sont enregistrées, une image NEF (RAW) et une image JPEG de qualité de base.

* Option [Compression JPEG] réglée sur [Priorité à la taille]

Taille de fichier

À la page 402, consultez les informations relatives au nombre d'images pouvant être enregistrées en fonction des réglages de qualité et de taille d'image.

Pour régler la qualité de l'image, appuyez sur la commande **QUAL** et faites tourner la molette de commande principale jusqu'à ce que le réglage souhaité soit affiché dans l'écran de contrôle.

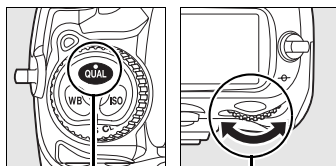

Commande
QUAL

Molette de
commande
principale

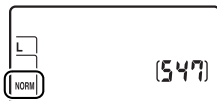

Écran de contrôle

Enregistrement NEF (RAW)

L'option [Enregistrement NEF (RAW)] du menu de Prise de vue contrôle la compression (p. 58) et la profondeur d'échantillonnage (p. 59) des images en NEF (RAW).

Compression JPEG

Les images JPEG peuvent être compressées pour obtenir une taille de fichier relativement uniforme ou une qualité d'image optimale. L'option [Compression JPEG] du menu Prise de vue sert à déterminer le type de compression voulu (p. 58).

NEF (RAW) + JPEG

Lorsque des photos prises avec l'option [NEF (RAW) + JPEG fine], [NEF (RAW) + JPEG normal] ou [NEF (RAW) + JPEG basic] sont visualisées sur l'appareil photo, seule l'image JPEG est affichée. La suppression de photos prises avec ce réglage efface à la fois les images NEF et JPEG.



Menu Qualité d'image

La qualité des images peut également être réglée à l'aide de l'option [Qualité d'images] du menu Prise de vue (p. 254).





■ ■ Menu Compression JPEG

L'élément [Compression JPEG] du menu Prise de vue propose les options suivantes pour les images JPEG :

Option	Description
 Priorité à la taille (valeur par défaut)	Les images sont compressées afin d'obtenir une taille de fichier relativement uniforme. La qualité varie selon les scènes enregistrées.
 Qualité optimale	Qualité d'image optimale. La taille du fichier varie selon les scènes enregistrées.

■ ■ Menu Enregistrement NEF (RAW) : Type

L'élément [Enregistrement NEF (RAW)] > [Type] du menu Prise de vue propose les options de compression suivantes pour les images NEF (RAW) :

Option	Description
 Compression sans perte (valeur par défaut)	Les images NEF sont compressées à l'aide d'un algorithme réversible, qui réduit la taille de fichier d'environ 20 à 40 % sans effet sur la qualité de l'image.
 Compression	Les images NEF sont compressées à l'aide d'un algorithme non réversible, qui réduit la taille de fichier d'environ 40 à 55 % presque sans effet sur la qualité de l'image.
Pas de compression	Les images NEF ne sont pas compressées. Le temps d'enregistrement augmente légèrement.

■ ■ Menu Enregistrement NEF (RAW) : Échantillonnage NEF (RAW)

L'élément [Enregistrement NEF (RAW)] > [Échantillonnage NEF (RAW)] du menu Prise de vue propose les options de profondeur d'échantillonnage suivantes pour les images NEF (RAW) :

Option	Description
12-bit 12 bits (valeur par défaut)	Les images NEF (RAW) sont enregistrées à une profondeur d'échantillonnage de 12 bits.
14-bit 14 bits	Les images NEF (RAW) sont enregistrées à une profondeur d'échantillonnage de 14 bits. Ces fichiers sont environ 1,3 fois plus volumineux que les fichiers 12 bits, mais peuvent contenir un plus grand nombre de données de couleur. Dans ce cas, la cadence de prise de vue (p. 77) ne dépasse pas les 2,5 vps.

Images NEF (RAW)

Remarque : l'option sélectionnée pour la taille des images ne modifie pas la taille des images NEF (RAW). Ouvertes dans un logiciel tel que Capture NX (vendu séparément) ou ViewNX (fourni), les images NEF (RAW) présentent les dimensions fournies pour les images « Large » (format [L]).

Taille d'image

La taille d'image est mesurée en pixels. Permet de choisir l'une des options suivantes :

Option	Taille (pixels)	Taille approximative lors d'une impression à 200 ppp*
L (valeur par défaut)	4288 × 2848	54,5 × 36,2 cm
M	3216 × 2136	40,8 × 27,1 cm
S	2144 × 1424	27,2 × 18,1 cm

* La taille de l'impression en pouces est égale à la taille de l'image exprimée en pixels divisée par la résolution de l'imprimante exprimée en **points par pouce** (ppp ; 1 pouce = environ 2,54 cm). La taille de l'impression diminue à mesure que la résolution de l'imprimante augmente.

Pour régler la taille de l'image, appuyez sur la commande **QUAL** et faites tourner la molette de commande secondaire jusqu'à ce que l'option souhaitée soit affichée dans l'écran de contrôle.

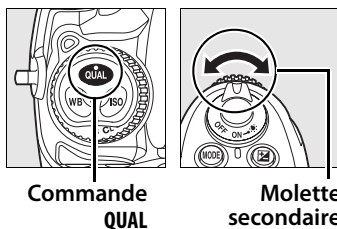

Commande
QUAL

Molette
secondaire



Écran de contrôle

Menu Taille d'image

La taille des images peut également être réglée à l'aide de l'option [Taille d'image] du menu Prise de vue (p. 254).



Mise au point

– Contrôle de la mise au point

Cette section décrit les options qui permettent de contrôler la mise au point par l'appareil photo.



Mode de mise au point.....	p. 62
Mode de zone AF.....	p. 64
Sélection du point AF.....	p. 66
Mémorisation de la mise au point.....	p. 68
Mise au point manuelle.....	p. 71

Mode de mise au point

Le mode de mise au point est déterminé par le sélecteur du mode de mise au point à l'avant de l'appareil photo. Il y a deux modes *autofocus* (AF), dans lesquels l'appareil photo effectue automatiquement la mise au point lorsque vous appuyez à mi-course sur le déclencheur, et un mode de *mise au point manuelle*, dans lequel vous devez régler vous-même la mise au point à l'aide de la bague de mise au point sur l'objectif :

Sélecteur du mode de mise au point

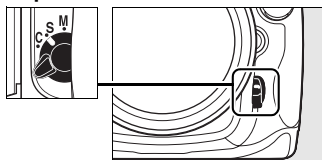

Option	Description
S AF ponctuel	L'appareil effectue la mise au point lorsque vous appuyez à mi-course sur le déclencheur. La mise au point est mémorisée lorsque l'indicateur de mise au point (●) apparaît dans le viseur et elle le reste tant que le déclencheur reste enfoncé à mi-course (<i>mémorisation de la mise au point</i>). Avec les réglages par défaut, le déclenchement ne peut avoir lieu que si l'indicateur de mise au point est affiché dans le viseur (<i>priorité mise au point</i>).
C AF dynamique continu	Lorsque vous appuyez à mi-course sur le déclencheur, l'appareil effectue une mise au point continue. Si le sujet se déplace, l'appareil photo active le <i>suivi prédictif de mise au point</i> (p. 63 afin de prévoir la distance finale par rapport au sujet et adapte la mise au point en fonction des besoins. Avec les réglages par défaut, le déclenchement peut avoir lieu que la mise au point soit ou non terminée sur le sujet (<i>priorité déclenchement</i>).
M Manuel (p. 71)	L'appareil photo n'effectue pas de mise au point automatique ; vous devez procéder vous-même au réglage en utilisant la bague de mise au point de l'objectif. Si l'ouverture maximale de l'objectif est de $f/5.6$ ou supérieure, l'indicateur de mise au point du viseur peut être utilisé pour vérifier la mise au point (<i>télémetre électronique</i> , p. 72), mais les photos peuvent être prises à tout moment, que le sujet se trouve dans la zone de mise au point ou non.

Choisissez AF ponctuel pour les paysages et autres sujets immobiles. Optez plutôt pour AF dynamique continu en présence de sujets se déplaçant de manière aléatoire. Enfin, la mise au point manuelle est recommandée lorsque l'appareil photo ne peut pas utiliser l'autofocus pour effectuer la mise au point.

Commande AF-ON

Lorsque vous effectuez une mise au point, que vous appuyiez sur la commande **AF-ON** ou que vous enfoncez le déclencheur à mi-course, le résultat est le même.

Commande AF-ON

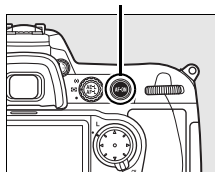

Suivi de la mise au point prédictif

En mode AF dynamique continu, l'appareil photo active le suivi de la mise au point prédictif si le sujet se rapproche ou s'éloigne de l'appareil photo alors que le déclencheur est enfoncé à mi-course ou que la commande **AF-ON** est sollicitée. Cela permet à l'appareil photo d'effectuer un suivi de la mise au point en essayant de prévoir la position probable du sujet au moment du déclenchement.



Informations complémentaires



Pour plus d'informations sur l'utilisation de la priorité à la mise au point en mode AF dynamique continu, reportez-vous au réglage personnalisé a1 ([Priorité mode AF-C], p. 267). Pour plus d'informations sur l'utilisation de la priorité au déclenchement en mode AF ponctuel, reportez-vous au réglage personnalisé a2 ([Priorité mode AF-S], p. 268). Pour savoir comment empêcher l'appareil photo de faire la mise au point lorsque le déclencheur est enfoncé à mi-course, reportez-vous au réglage personnalisé a5 ([Activation AF], p. 271).

Mode de zone AF

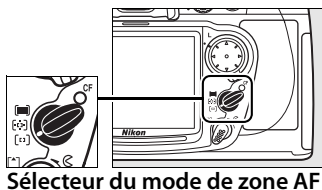
Le mode de zone AF détermine le mode de sélection du point AF en mode autofocus. Pour sélectionner le mode de zone AF, faites pivoter le sélecteur du mode de zone AF. Les options suivantes sont disponibles :



Sélecteur du mode de zone AF

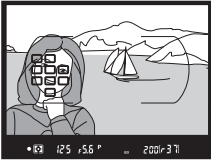





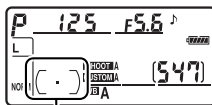

Mode	Description
 Point AF sélectif	<p>L'utilisateur sélectionne le point AF manuellement et l'appareil photo effectue la mise au point sur le sujet présent dans le point AF uniquement. Utilisez ce mode pour les compositions relativement statiques, avec des sujets qui resteront dans le point AF sélectionné.</p>
 AF dynamique	<ul style="list-style-type: none"> • En mode AF dynamique continu (p. 62), l'utilisateur sélectionne le point AF manuellement ; si le sujet se déplace brièvement hors du point AF, l'appareil photo effectue la mise au point en se basant sur les informations obtenues des points AF environnants. Le nombre de points AF peut être choisi entre 9, 21 et 51 à l'aide du réglage personnalisé a3 ([Zone AF dynamique], p. 269). Si vous sélectionnez [51 points (Suivi 3D)] à partir du réglage personnalisé a3, le point AF sera automatiquement sélectionné à l'aide du Suivi 3D. • En mode AF ponctuel, l'utilisateur sélectionne le point AF manuellement et l'appareil photo effectue la mise au point sur le sujet présent dans le point AF uniquement.
 Zone AF automatique	<p>L'appareil photo détecte automatiquement le sujet et sélectionne le point AF. Si un objectif de type G ou D est utilisé, l'appareil peut distinguer le sujet humain de l'arrière-plan pour une meilleure détection du sujet. En mode AF ponctuel, les points AF actifs sont mis en surbrillance pendant une seconde, après que la mise au point ait été effectuée. Les points AF actifs n'apparaissent pas en mode AF dynamique continu.</p> 

Mode de zone AF

Le mode de zone AF s'affiche dans l'écran de contrôle de la manière suivante.



Indicateur de mode de zone AF

Mode de zone AF		Écran de contrôle
[]	Point AF sélectif	[]
[] AF dynamique*	Réglage personnalisé a3 ([Zone AF dynamique], p. 269)	
	9 points (réglage par défaut)	[]
	21 points	[]
	51 points	[]
	51 points (Suivi 3D)	[]
[]	Zone AF automatique	[]

* Seul le point AF actif est affiché dans le viseur. Les autres points AF donnent des informations facilitant la mise au point.

Mode MAP manuelle

Le point AF sélectif est automatiquement sélectionné lorsque la mise au point manuelle est utilisée.

Informations complémentaires

Pour plus d'informations sur les réglages disponibles en mode AF dynamique, reportez-vous au réglage personnalisé a3 ([Zone AF dynamique], p. 269). Pour plus d'informations sur le réglage du délai pendant lequel l'appareil photo attend avant de refaire la mise au point si un objet se déplace devant l'appareil photo, reportez-vous au réglage personnalisé a4 ([Suivi mise au point Lock-On], p. 270).

Sélection du point AF

Le D300 propose un choix de 51 points AF qui couvrent une grande partie du cadre. Il est possible de sélectionner manuellement le point AF, ce qui permet de composer des photos avec le sujet principal placé à peu près à n'importe quel emplacement du cadre (point AF sélectif et zone AF

dynamique), ou de faire appel à la détection automatique du sujet (zone AF automatique). Remarque : la détection manuelle du point AF n'est pas possible si le mode de zone AF automatique est sélectionné. Pour sélectionner le point AF manuellement :

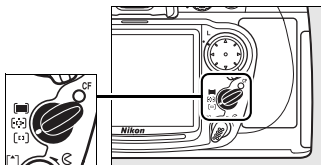

Sélecteur du mode de zone AF

1 Positionnez le loquet de verrouillage du sélecteur de mise au point sur ●.

Ceci permet d'utiliser le sélecteur multidirectionnel pour choisir le point AF.

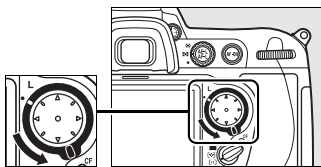

Loquet de verrouillage du sélecteur de mise au point

2 Sélectionnez le point AF.

Utilisez le sélecteur multidirectionnel pour choisir le point AF. Par défaut, le point AF central peut être sélectionné en appuyant sur le bouton central du sélecteur.

Le loquet de verrouillage du sélecteur de mise au point peut être placé en position de verrouillage (L) une fois la sélection effectuée afin d'éviter que le point AF ne soit modifié en cas de sollicitation du sélecteur multi-directionnel.



Informations complémentaires

Pour plus d'informations sur l'éclairage du point AF, reportez-vous au réglage personnalisé a6 ([Éclairage du point AF], p. 271). Pour plus d'informations sur le paramétrage du point AF sur l'option « en boucle », reportez-vous au réglage personnalisé a7 ([Choix du point AF], p. 272). Pour plus d'informations sur le nombre de points AF pouvant être sélectionnés à l'aide du sélecteur multi-directionnel, reportez-vous au réglage personnalisé a8 ([Sélection du point AF], p. 272). Pour plus d'informations sur la modification de la fonction du bouton central du sélecteur multi-directionnel, reportez-vous au réglage personnalisé f1 ([Bouton central du sélecteur], p. 301).



Mémorisation de la mise au point

La mémorisation de la mise au point permet de modifier la composition une fois la mise au point effectuée. Il est ainsi possible de mettre au point un sujet qui, dans la composition finale, se trouve en dehors des points AF. Vous pouvez également faire appel à cette fonction lorsque le système d'autofocus ne parvient pas à effectuer la mise au point (p. 70).



1 Effectuez la mise au point.

Placez le sujet dans le point AF sélectionné et appuyez à mi-course sur le déclencheur afin d'initier la mise au point.



2 Vérifiez que l'indicateur de mise au point (●) apparaît dans le viseur.



AF ponctuel

La mise au point est automatiquement mémorisée lorsque l'indicateur de mise au point apparaît. Elle le reste jusqu'à ce que vous relâchiez le déclencheur. La mise au point peut également être mémorisée à l'aide de la commande **AE-L/AF-L** (voir page suivante).

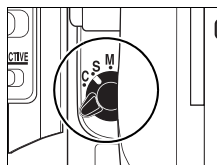

AF dynamique continu

La mise au point et l'exposition sont toutes deux mémorisées lorsque vous appuyez sur la commande **AE-L/AF-L** (une icône **AE-L** s'affiche dans le viseur, voir p. 114). La mise au point et l'exposition demeurent mémorisées tant que vous maintenez la commande **AE-L/AF-L** enfoncée, même si vous relâchez le déclencheur.

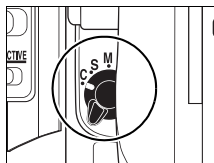

Déclencheur

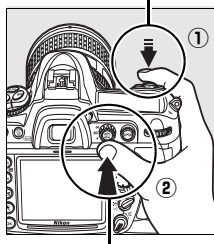

Commande AE-L/AF-L

3 Recadrez et prenez votre photo.

La mise au point reste mémorisée entre les prises de vue tant que le déclencheur est maintenu enfoncé à mi-course, ce qui permet de prendre plusieurs photos successives avec le même réglage de mise au point. La mise au point reste également mémorisée entre les prises de vue tant que la commande **AE-L/AF-L** est maintenue enfoncée.



Ne modifiez pas la distance entre l'appareil photo et le sujet alors que la mise au point est mémorisée. Si le sujet se déplace, refaites la mise au point en fonction de la nouvelle distance.

Informations complémentaires

Pour plus d'informations sur le choix de la fonction de la commande **AE-L/AF-L**, reportez-vous au réglage personnalisé f6 ([Commande AE-L/AF-L], p. 307).

Optimisation des résultats avec l'autofocus

Les conditions citées ci-dessous entravent le bon fonctionnement de l'autofocus. Dans un premier cas, si l'appareil photo n'est pas capable d'effectuer la mise au point sous ces conditions, le déclenchement peut être désactivé. Dans un second cas, l'indicateur de mise au point (●) peut être affiché et l'appareil photo est susceptible d'émettre un signal sonore, autorisant le déclenchement même lorsque le sujet n'est pas mis au point. Dans tous les cas, utilisez la mise au point manuelle (p.71) ou la mémorisation de la mise au point (p. 68) afin d'effectuer la mise au point sur un autre sujet situé à la même distance, puis recomposez votre photo.

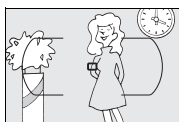

Il y a très peu ou pas du tout de contraste entre le sujet et l'arrière-plan

Exemple : le sujet a la même couleur que le l'arrière-plan.



Le point AF contient des objets situés à différentes distances de l'appareil photo

Exemple : le sujet est situé dans une cage.

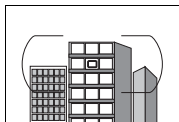

Le sujet est entouré de motifs géométriques réguliers

Exemple : une rangée de fenêtres dans un gratte-ciel.

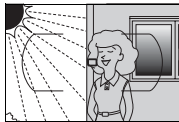

Le point AF contient certaines zones de luminosité à contraste élevé

Exemple : le sujet est situé à moitié à l'ombre.



Les objets situés à l'arrière-plan paraissent plus grands que le sujet

Exemple : un bâtiment apparaît dans la vue à l'arrière du sujet.

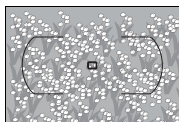

Le sujet contient trop de petits détails

Exemple : un champ de fleurs ou d'autres sujets de petite taille ou à faible variation de luminosité.

Mise au point manuelle

La mise au point manuelle est possible pour les objectifs qui ne prennent pas en charge l'autofocus (objectifs autres que AF Nikkor) ou si l'autofocus ne produit pas les résultats escomptés (p. 70). Pour effectuer une mise au point manuelle, positionnez le sélecteur de mise au point manuelle sur **M** et ajustez la bague de mise au point de l'objectif jusqu'à obtenir une image nette dans le viseur. Vous pouvez prendre une photo à tout moment, même si la mise au point n'a pas été effectuée sur l'image.

Sélecteur du mode de mise au point

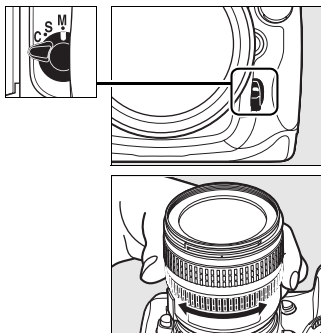

Sélection A-M/Autofocus à priorité manuelle

Si votre objectif prend en charge la sélection A-M, réglez son commutateur A-M sur M (manuel). Si votre objectif prend en charge l'autofocus à priorité manuelle (M/A), la mise au point peut être réglée manuellement, quel que soit le mode sélectionné pour l'objectif. Reportez-vous à la documentation fournie avec l'objectif pour plus de détails.

Télémetre électronique

Si l'objectif présente une ouverture maximale de $f/5.6$ ou supérieure, l'indicateur de mise au point du viseur permet de vérifier si la mise au point est correcte sur le sujet situé dans le point AF sélectionné (parmi les 51 points AF possibles). Une fois le sujet placé dans le point AF sélectionné, appuyez à mi-course sur le déclencheur et tournez la bague de mise au point de l'objectif jusqu'à afficher l'indicateur de mise au point (●). Notez qu'avec les sujets répertoriés en page 70, il est possible que l'indicateur de mise au point s'affiche alors que la mise au point du sujet n'est pas correcte. Vérifiez la mise au point dans le viseur avant de prendre la photo.

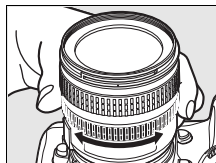

Repère du plan focal

Pour déterminer la distance entre votre sujet et l'appareil photo, effectuez la mesure à partir du repère de plan focal (☉) situé sur le boîtier de l'appareil photo. La distance entre le barillet de l'objectif et le plan focal est de 46,5 mm.

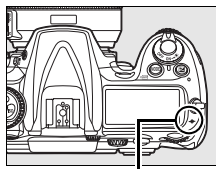

Repère de plan focal



Mode de déclenchement

– *Vue par vue, MAP continue, Live View, Retardateur et Verrouillage du miroir*

Le mode de déclenchement détermine la façon dont l'appareil prend les photos : une par une, en séquence continue, en affichant la vue obtenue à travers l'objectif sur le moniteur, selon un déclenchement différé programmé ou avec le miroir relevé afin d'optimiser la réponse au déclenchement et de réduire au maximum les vibrations.



Choix du mode de déclenchement.....	p. 74
Mode MAP continue	p. 76
Cadrage des photos sur le moniteur (Live view)	p. 79
Mode retardateur	p. 91
Mode Verrouillage du miroir.....	p. 93

Choix du mode de déclenchement

L'appareil photo prend en charge les modes de déclenchement suivants :

Mode	Description
S Vue par vue	L'appareil prend une photo à chaque pression du déclencheur.
CL Continu basse vitesse	Lorsque vous maintenez le déclencheur enfoncé, l'appareil peut prendre de 1 à 6 vues par seconde. ¹ Vous pouvez définir la cadence de prise de vue à l'aide du réglage personnalisé d4 ([Cadence prise de vue en CL], p. 76).
CH Continu haute vitesse	Lorsque vous maintenez le déclencheur enfoncé, l'appareil photo peut prendre jusqu'à 6 vues par seconde. ²
Lv Live view	Les images sont cadrées sur le moniteur (p. 79). Ce mode est recommandé pour des prises de vue en plongée ou en contre-plongée, mais également lorsqu'il est difficile d'utiliser le viseur ou lorsque la vue agrandie sur le moniteur peut aider à obtenir une mise au point très précise.
⌚ Retardateur	Utilisez le retardateur pour réaliser des autoportraits ou éviter tout effet de flou dû au bougé de l'appareil (p. 91).
MUP Verrouillage du miroir	Sélectionnez ce mode pour minimiser le bougé de l'appareil avec un téléobjectif, en cas de gros plan ou lorsque le plus léger mouvement de l'appareil peut entraîner une photo flou (p. 93).

1 Cadence de prise de vue moyenne avec un accumulateur EN-EL3e, en mode AF dynamique continu, en mode d'exposition manuel ou auto à priorité vitesse, avec une vitesse d'obturation de $1/250$ s ou supérieure, des réglages autres que les valeurs par défaut du réglage personnalisé d4 et un espace restant suffisant dans la mémoire tampon.

2 Cadence de prise de vue moyenne avec un accumulateur EN-EL3e, en mode AF dynamique continu, en mode d'exposition manuel ou auto à priorité vitesse, avec une vitesse d'obturation de $1/250$ s ou supérieure, les autres réglages définis sur leurs valeurs par défaut et un espace restant suffisant dans la mémoire tampon.

Pour sélectionner un mode de déclenchement, appuyez sur la commande de déverrouillage du sélecteur du mode de déclenchement et positionnez ce dernier sur le mode souhaité.

Déverrouillage du sélecteur de mode de déclenchement

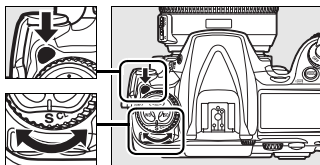

Sélecteur de mode de déclenchement



Mode MAP continue

Pour prendre des photos en mode **CH** (Continu haute vitesse) et **CL** (Continu basse vitesse), procédez comme suit :

1 Sélectionnez le mode **CH** ou **CL**.

Appuyez sur la commande de déverrouillage du sélecteur du mode de déclenchement et positionnez ce dernier sur **CH** ou sur **CL**.

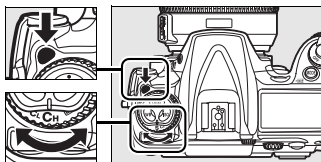

Sélecteur du mode de déclenchement

2 Cadrez, effectuez la mise au point et prenez la photo.

Lorsque vous appuyez sur le déclencheur à fond, l'appareil photo peut prendre jusqu'à 6 vps en mode continu haute vitesse ou appliquer la cadence de prise de vue sélectionnée pour le réglage personnalisé d4 ([Cadence prise de vue en CL], p. 282) en mode continu basse vitesse.



Source d'alimentation et cadence de prise de vue

La cadence de prise de vue maximale varie en fonction de la source d'alimentation utilisée.

Alimentation	Cadence de prise de vue maximale ¹
Accumulateur (EN-EL3e)	6 vps ²
Adaptateur secteur	8 vps ³
Poignée-alimentation MB-D10 avec accumulateur EN-EL3e	6 vps ²
Poignée-alimentation MB-D10 avec accumulateur EN-EL4a	8 vps ³
Poignée-alimentation MB-D10 avec piles AA ⁴	8 vps ³

- 1 Cadence de prise de vue moyenne en mode AF dynamique continu, en mode d'exposition manuel ou auto à priorité vitesse, avec une vitesse d'obturation de $1/250$ s ou supérieure, les autres réglages définis sur leurs valeurs par défaut et un espace restant suffisant dans la mémoire tampon. La cadence de prise de vue maximale pour un enregistrement de photos NEF (RAW) ou NEF (RAW) + JPEG lorsque [14 bits] est sélectionné pour l'option [Enregistrement NEF (RAW)] > [Échantillonnage NEF (RAW)] (p. 59) est de 2,5 vps.
- 2 La cadence de prise de vue maximale avec un accumulateur EN-EL3e est de 6 vps, même lorsque le réglage personnalisé d4 ([Cadence prise de vue en CL], p. 282) est défini sur [7 vps].
- 3 La cadence de prise de vue maximale en mode continu basse vitesse est de 7 vps. Si [Activé] est sélectionné pour [Réglage de la sensibilité ISO] > [Contrôle auto sensibilité ISO] dans le menu Prise de vue (p. 98), la cadence de prise de vue maximale en mode continu haute vitesse est de 7,5 vps.
- 4 La cadence de prise de vue ralentit à basse température ou lorsque le niveau de charge de l'accumulateur est faible.

Taille de la mémoire tampon

Le nombre d'images approximatif que vous pouvez stocker dans la mémoire tampon avec les réglages définis apparaît au niveau du compteur de vues dans le viseur et sur l'écran de contrôle, lorsque vous appuyez sur le déclencheur. Dans l'illustration ci-contre, l'affichage indique que la mémoire tampon peut encore stocker environ 37 photos.

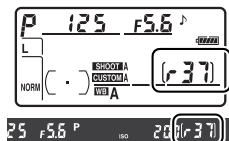

Rotation auto. des images

L'orientation de l'appareil photo enregistrée pour la première vue s'applique à toutes les photos de la rafale, même si vous tournez l'appareil en cours de prise. Voir « Rotation auto. des images » (p. 318).

Mémoire tampon

L'appareil photo est équipé d'une mémoire tampon pour un stockage temporaire. Celle-ci permet de poursuivre la prise de vue pendant l'enregistrement de photos sur la carte mémoire. Vous pouvez prendre jusqu'à 100 photos en rafale ; notez toutefois que la cadence de prise de vue ralentit lorsque la mémoire tampon est pleine. Dans quelques rares cas, la cadence de prise de vue peut également ralentir si vous utilisez une carte mémoire Microdrive.

Pendant l'enregistrement des photos sur la carte mémoire, le voyant d'accès situé en regard du logement pour carte s'allume. En fonction du nombre d'images stockées dans la mémoire tampon, l'enregistrement peut prendre de quelques secondes à quelques minutes. *Ne retirez pas la carte mémoire ni la source d'alimentation et ne débranchez pas non plus cette dernière tant que le voyant d'accès est allumé.* Si vous essayez de mettre votre appareil hors tension alors que des données se trouvent encore dans la mémoire tampon, l'appareil reste sous tension jusqu'à ce que toutes les images qui y sont stockées soient enregistrées. Si l'accumulateur est déchargé alors qu'il reste des images dans la mémoire tampon, le déclenchement est désactivé et les images sont transférées vers la carte mémoire.

Informations complémentaires

Pour plus d'informations sur la définition du nombre maximal de photos pouvant être prises en une rafale, reportez-vous au réglage personnalisé d5 ([Nombre de vues maximal], p. 282). Pour plus d'informations sur le nombre de photos pouvant être prises en une rafale, reportez-vous à la page 402.

Cadrage des photos sur le moniteur (Live view)

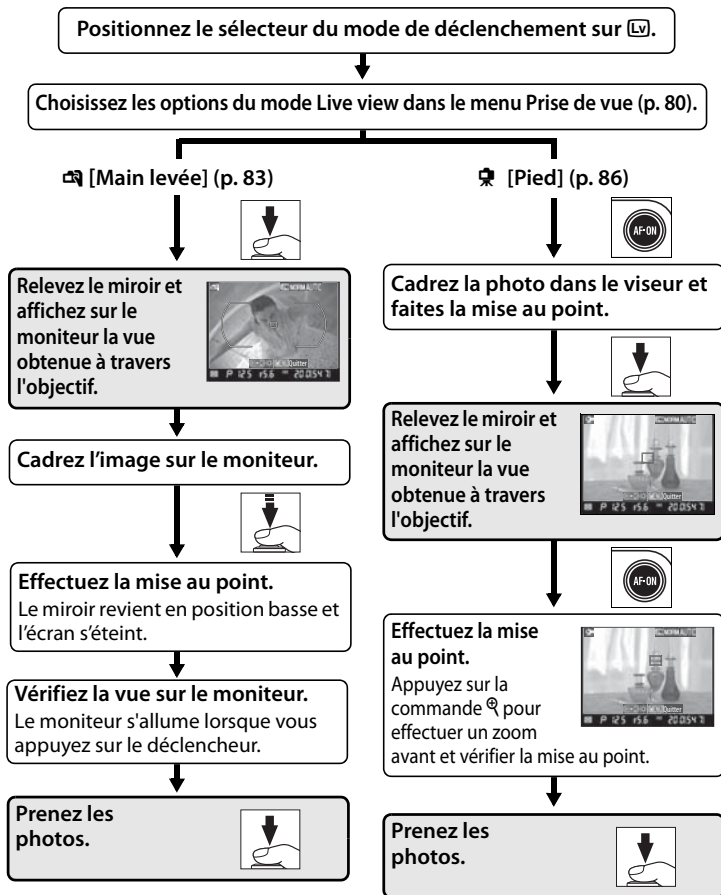

Pour cadrer des photos sur le moniteur, sélectionnez le mode Live view (Lv).

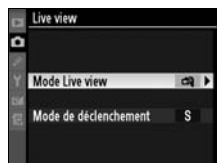

Options Live view

Avant de prendre des photos en mode Live view, positionnez le sélecteur de mode sur **[LV]** (Live view) et choisissez une option Live view ainsi que le mode de déclenchement qui sera utilisé lorsque l'appareil photo sera réglé sur ce mode. Les options du mode Live view suivantes sont disponibles :



Option	Description
 Main levée (valeur par défaut)	Choisissez cette option lorsque vous prenez des photos à main levée de sujets en mouvement ou lorsque l'angle de prise de vue rend le cadrage par le viseur difficile (p. 83). L'appareil photo effectue la mise au point à l'aide de l'autofocus à détection de phase.
 Pied	Choisissez cette option lorsque l'appareil photo est fixé sur un pied. Grâce à l'agrandissement de la vue sur le moniteur, qui permet d'obtenir une mise au point précise, vous pouvez utiliser ce mode pour des sujets immobiles (p. 87). Vous pouvez utiliser l'autofocus pour composer des photos avec un sujet situé n'importe où dans le cadre sans recomposer la photo. L'appareil photo effectue la mise au point à l'aide de l'autofocus à détection de contraste.

Détection de phase ou autofocus à détection de contraste ?

En général, l'appareil photo effectue la mise au point à l'aide de l'autofocus à détection de phase, dans lequel la mise au point se fait à partir de données provenant d'un capteur spécial. Toutefois, lorsque l'option [Pied] est sélectionnée en mode Live view, l'appareil passe en mode autofocus à détection de contraste, dans lequel l'appareil photo analyse les données fournies par le capteur d'images et adapte la mise au point afin d'obtenir le meilleur contraste. L'autofocus à détection de contraste prend plus de temps que l'autofocus à détection de phase.

Les options suivantes permettent de sélectionner un mode de déclenchement :

Option	Description
S Vue par vue (par défaut)	L'appareil prend une photo à chaque pression du déclencheur.
CL Continu basse vitesse	Lorsque vous maintenez le déclencheur enfoncé, l'appareil photo enregistre les photos en mode continu basse vitesse ou en mode continu haute vitesse (p. 77).
CH Continu haute vitesse	

1 Sélectionnez [Live view].

Dans le menu Prise de vue (p. 254), mettez [Live view] en surbrillance et appuyez sur ►.



2 Sélectionnez [Mode Live view].

Mettez en surbrillance [Mode Live view] et appuyez sur ►.

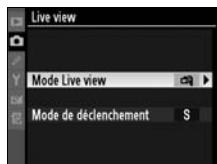

3 Sélectionnez un mode Live view.

Mettez en surbrillance le mode souhaité et appuyez sur OK pour revenir au menu Live view.



4 Sélectionnez [Mode de déclenchement].

Mettez en surbrillance [Mode de déclenchement] et appuyez sur ►.

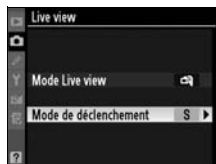

5 Choisissez un mode de déclenchement.

Mettez en surbrillance le mode de déclenchement souhaité pour la prise de vue en mode Live view et appuyez sur .

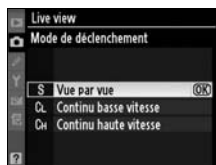

6 Quittez et revenez en mode de prise de vue.

Appuyez sur le déclencheur à mi-course pour quitter les menus et revenir en mode de prise de vue.



Mode Main levée

1 Sélectionnez le mode Live view.

Appuyez sur la commande de déverrouillage du sélecteur du mode de déclenchement et positionnez ce dernier sur .

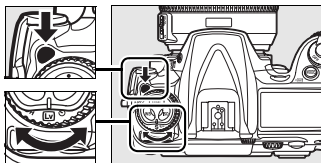

Sélecteur du mode de déclenchement

2 Appuyez complètement sur le déclencheur.

Le miroir est relevé et la vue de l'objectif s'affiche sur le moniteur de l'appareil photo et non dans le viseur (afin d'améliorer la mise au point, marquez un temps d'arrêt avec le déclencheur enfoncé à mi-course avant d'appuyer à fond sur ce dernier). Pour quitter sans prendre la photo, positionnez le sélecteur du mode de déclenchement sur un autre mode ou appuyez sur **MENU**.



3 Cadrez une image sur le moniteur.

Pour agrandir la vue sur le moniteur de 3 × maximum, appuyez sur la commande .

Commande 



Lorsque vous effectuez un zoom avant sur la vue de l'objectif, une fenêtre de navigation apparaît dans le coin inférieur droit de l'affichage. Utilisez le sélecteur multidirectionnel pour déplacer cette fenêtre dans la délimitation de la zone AF.



4 Effectuez la mise au point.

Autofocus (mode de mise au point **S** ou **C**) : appuyez sur le déclencheur à mi-course ou appuyez sur la commande **AF-ON**. L'appareil règle la mise au point et l'exposition. Notez que le miroir se remet en place lorsque l'utilisateur appuie sur l'une ou l'autre commande, ce qui interrompt temporairement le cadrage sur le moniteur. L'option Live view est restaurée lorsque la commande est relâchée. Le point AF peut être sélectionné à l'aide du sélecteur multidirectionnel.

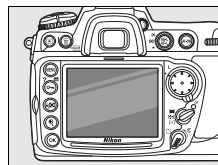

Mise au point manuelle (mode de mise au point **M** ; p. 71) : effectuez la mise au point à l'aide de la bague de mise au point de l'objectif. Le point AF pour le télémètre électronique peut être sélectionné à l'aide du sélecteur multidirectionnel.

5 Prenez la photo.

Appuyez à fond sur le déclencheur afin de réinitialiser la mise au point et l'exposition et de prendre la photo. Si le mode continu haute vitesse ou continu basse vitesse est sélectionné comme [Mode de déclenchement], le moniteur s'éteint alors que le déclencheur est maintenu enfoncé. La cadence de prise de vue en mode MAP continue est identique à celle que vous avez sélectionnée pour la prise de vue standard.



✓ Pas d'image

Après la prise de vue, visualisez l'image dans le moniteur afin de vous assurer que la photo a bien été enregistrée. Notez que le son émis par le miroir lorsque le déclencheur est enfoncé à mi-course ou lorsque la commande **AF-ON** est sollicitée ressemble au son produit par le déclencheur et que le fait d'appuyer complètement sur le déclencheur lorsque l'appareil ne peut pas effectuer la mise au point en mode AF ponctuel met fin au mode Live view sans enregistrement de photo.

Mode Pied

1 Préparez l'appareil photo.

Fixez l'appareil photo sur un pied ou placez-le sur une surface plane et stable.

2 Sélectionnez le mode Live view.

Appuyez sur la commande de déverrouillage du sélecteur du mode de déclenchement et positionnez ce dernier sur **Lv**.

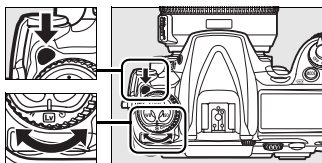

Sélecteur du mode de déclenchement

3 Cadrez la photo dans le viseur.

Cadrez la photo dans le viseur et sélectionnez un point AF à l'aide du

Commande AF-ON

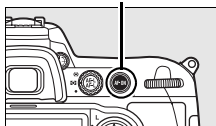

sélecteur multidirectionnel, puis appuyez sur la commande **AF-ON**. L'appareil règle la mise au point et l'exposition.

Remarque : vous NE POUVEZ PAS effectuer la mise au point en enfonçant le déclencheur à mi-course.

4 Appuyez complètement sur le déclencheur.

Le miroir est relevé et la vue de l'objectif s'affiche sur le moniteur de l'appareil photo. Le sujet n'est plus visible dans le viseur.

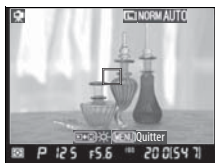

Pour quitter sans prendre la photo, positionnez le sélecteur du mode de déclenchement sur un autre mode ou appuyez sur **MENU**.

5 Vérifiez la vue sur le moniteur.

Pour agrandir la vue sur le moniteur de 13 × maximum et vérifier la mise au point, appuyez sur la commande .

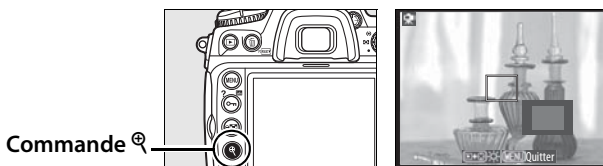

Lorsque vous effectuez un zoom avant sur la vue de l'objectif, une fenêtre de navigation apparaît dans le coin inférieur droit de l'affichage. Utilisez le sélecteur multidirectionnel pour accéder aux zones de la vue non visibles sur le moniteur.



Appuyez sur  pour quitter.

Autofocus (mode de mise au point **S** ou **C**) : en mode Pied, le point AF pour l'autofocus à détection de contraste peut être déplacé vers n'importe quel point de la vue à l'aide du sélecteur

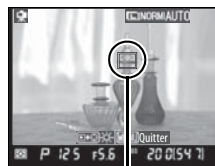

Point AF à détection de contraste

multidirectionnel. Pour effectuer la mise au point à l'aide de l'autofocus à détection de contraste, appuyez sur la commande **AF-ON**. Le point AF



clignote en vert et vous pouvez voir le moniteur s'éclaircir lorsque l'appareil effectue la mise au point. Si l'appareil parvient à régler la mise au point à l'aide de l'autofocus à détection de contraste, le point AF apparaît en vert ; dans le cas contraire, il clignote en rouge.

Mise au point manuelle (mode de mise au point **M** ; p. 71) : pour une mise au point précise, utilisez le zoom.



6 Prenez la photo.



Appuyez à fond sur le déclencheur pour prendre la photo. Si le mode continu haute vitesse ou continu basse vitesse est sélectionné comme [Mode de déclenchement], le moniteur s'éteint alors que le déclencheur est maintenu enfoncé. La cadence de prise de vue en mode MAP continue est identique à celle que vous avez sélectionnée pour la prise de vue standard.



✓ Autofocus à détection de contraste

L'appareil photo règle la mise au point tant que vous appuyez sur la commande **AF-ON** en mode AF dynamique continu. Quel que soit le mode (AF ponctuel ou AF dynamique continu), le déclencheur peut être activé même si la mise au point n'a pas été effectuée.

✓ Mise au point à l'aide de l'autofocus à détection de contraste

L'autofocus à détection de contraste prend plus de temps que l'autofocus normal (à détection de phase). Dans les situations suivantes, l'appareil photo peut ne pas parvenir à effectuer la mise au point à l'aide de l'autofocus à détection de contraste :

- L'appareil photo n'est pas fixé sur un pied
- Le sujet contient des lignes parallèles au bord long du cadre
- Le sujet manque de contraste
- Le sujet présent dans le point AF contient certaines zones de luminosité à contraste élevé ou le sujet est éclairé par une lumière ponctuelle ou par une enseigne lumineuse ou toute autre source à luminosité variable.
- Un filtre en croix (étoile) ou tout autre filtre spécial est utilisé
- Le sujet est plus petit que le point AF
- Le sujet se compose principalement de formes géométriques régulières (une rangée de fenêtres sur un gratte-ciel, par exemple)
- Le sujet est en mouvement

Notez que le point AF peut parfois s'afficher en vert lorsque l'appareil photo ne parvient pas à faire la mise au point.

Utilisez un objectif AF-S. Avec d'autres objectifs ou téléconvertisseurs, vous n'êtes pas assuré d'obtenir les résultats attendus.

Affichage des informations de prise de vue

Pour masquer ou afficher des indicateurs sur le moniteur en mode Live view, appuyez sur la commande .







Affichage des informations de prise de vue activé



Affichage des informations de prise de vue désactivé

Luminosité du moniteur

Vous pouvez régler la luminosité du moniteur en appuyant sur la commande  lorsqu'une image est affichée dans le moniteur. Appuyez sur  ou sur  pour régler la luminosité (notez que la luminosité du moniteur n'a aucun effet sur les photos prises en mode Live view). Pour revenir au mode Live view, relâchez la commande .

HDMI

Si l'appareil photo est relié à un périphérique vidéo HDMI, son moniteur s'éteint et le périphérique vidéo affiche la vue de l'objectif, comme indiqué ci-contre.



Télécommande filaire

Pour activer l'autofocus à détection de contraste, appuyez à mi-course sur le déclencheur d'une télécommande filaire (disponible séparément ; voir p. 368) pendant plus d'une seconde en mode Pied. Si vous appuyez complètement sur le déclencheur de la télécommande filaire sans faire la mise au point, le réglage ne sera pas effectué avant la prise de vue.

✓ Prise de vue en mode Live view

Bien qu'elles ne figurent pas sur l'image finale, des lignes et des distorsions peuvent apparaître sur le moniteur dans les cas suivants : éclairage par lampes fluorescentes, à vapeur de mercure ou de sodium, appareil en position panoramique horizontale et mouvement très rapide d'un objet dans le cadre. Une source lumineuse puissante peut laisser une image rémanente sur le moniteur lorsque l'appareil est en position panoramique. Lors d'une prise de vue en mode Live view, évitez de diriger l'appareil vers le soleil ou toute autre source de lumière vive. Vous risqueriez d'endommager les circuits internes de l'appareil photo.

La prise de vue en mode Live view s'arrête automatiquement si vous retirez l'objectif.



Le mode Live view mode ne peut pas être utilisé au-delà d'une heure. Notez cependant qu'en cas d'utilisation prolongée en mode Live view, l'appareil photo peut devenir très chaud et la température de ses circuits internes peut augmenter, ce qui risque de provoquer du bruit et l'apparition de couleurs inhabituelles. Pour ne pas risquer d'endommager les circuits internes de l'appareil, la prise de vue en mode Live view s'arrête automatiquement avant que l'appareil ne surchauffe. Un décompte s'affiche sur le moniteur à 30 s de la fin de la prise de vue. À des températures ambiantes élevées, le décompte peut apparaître dès que le mode Live view est sélectionné.



Aux modes d'exposition autres que manuel, protégez le viseur à l'aide du protecteur d'oculaire DK-5 fourni, après avoir effectué la mise au point. Ainsi, la lumière ne peut s'infiltrer par le viseur et ne peut donc pas interférer avec le processus d'exposition automatique.

Pour réduire le flou en mode Pied, choisissez [Activée] pour le réglage personnalisé d9 ([Temporisation miroir levé], p. 285).

Mode retardateur

Le retardateur peut être utilisé pour réduire le bougé de l'appareil ou pour réaliser des autoportraits. Pour pouvoir utiliser le retardateur, fixez l'appareil photo sur un pied (recommandé) ou placez-le sur une surface plane et stable et suivez la procédure ci-dessous.

1 Sélectionnez le mode retardateur.

Appuyez sur la commande de déverrouillage du sélecteur du mode de déclenchement et positionnez ce dernier sur .

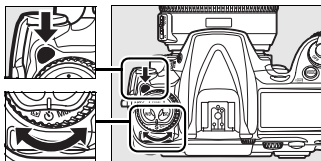

Sélecteur du mode de déclenchement

2 Cadrez la photo et effectuez la mise au point.

En mode AF ponctuel (p. 62), vous ne pouvez prendre de photos que si l'indicateur de mémorisation de mise au point (●) apparaît dans le viseur.

Sélecteur du mode de mise au point

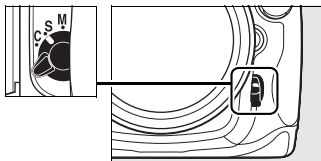

Protection du viseur

Aux modes d'exposition autres que manuel, protégez le viseur à l'aide du protecteur d'oculaire DK-5 fourni, après avoir effectué la mise au point. Ainsi, la lumière ne peut

Protecteur d'oculaire DK-5

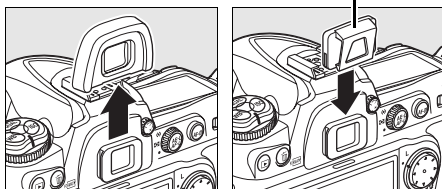

s'infiltrer par le viseur et ne peut donc pas interférer avec le processus d'exposition automatique.

3 Déclenchez le retardateur.

Appuyez à fond sur le déclencheur pour démarrer le retardateur. Le témoin du retardateur (illuminateur d'assistance AF) se met à clignoter et un signal sonore retentit. Deux secondes avant la prise de vue, le témoin du retardateur s'arrête de clignoter et le signal sonore s'accélère.

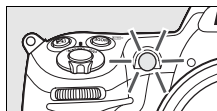

Si vous sortez le flash, le décompte du retardateur est interrompu. Pour recommencer, attendez de voir apparaître le témoin de disponibilité du flash dans le viseur ; appuyez alors à mi-course sur le déclencheur.

Pour arrêter le retardateur avant la prise de vue, positionnez le sélecteur du mode de déclenchement sur un autre mode.

b u l b

En mode retardateur, une vitesse d'obturation de **b u l b** équivaut à environ $1/10$ s.

Informations complémentaires

Pour plus d'informations sur la modification de la temporisation du retardateur, reportez-vous au réglage personnalisé c3 ([Temporisation retardateur], p. 280). Pour plus d'informations sur le réglage d'un signal sonore lors du décompte du retardateur, reportez-vous au réglage personnalisé d1 ([Signal sonore], p. 281).

Mode Verrouillage du miroir

Choisissez ce mode pour réduire au maximum tout effet de flou dû aux mouvements de l'appareil lorsque le miroir est relevé. L'utilisation d'un pied est recommandée.

1 Sélectionnez le mode Verrouillage du miroir.

Appuyez sur la commande de déverrouillage du sélecteur du mode de déclenchement et positionnez ce dernier sur MUP.

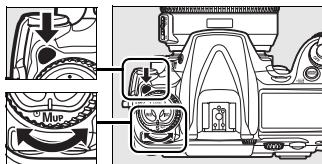

Sélecteur du mode de déclenchement

2 Relevez le miroir.

Cadrez la photo, effectuez la mise au point et appuyez à fond sur le déclencheur pour relever le miroir.



Utilisation du viseur

Vous ne pouvez pas visualiser l'autofocus, la mesure et le cadrage dans le viseur lorsque le miroir est relevé.

3 Prenez une photo.

Appuyez à nouveau à fond sur le déclencheur pour prendre une photo. Pour éviter tout effet de flou dû aux mouvements de l'appareil, appuyez doucement sur le déclencheur ou utilisez une télécommande filaire optionnelle (p. 368). Le miroir s'abaisse à la fin de la prise de vue.



Mode Verrouillage du miroir

Une photo est prise automatiquement si aucune opération n'est effectuée dans les 30 s environ qui suivent le relevage du miroir.





Sensibilité ISO

– *Une réaction à la lumière plus rapide*

La « sensibilité » est l'équivalent numérique de la sensibilité du film. Plus celle-ci est élevée, moins il vous faudra de luminosité pour réaliser votre exposition, permettant ainsi des vitesses d'obturation plus élevées ou des ouvertures plus petites. Ce chapitre explique comment définir la sensibilité manuellement et automatiquement.

ISO

Sélection manuelle de la sensibilité ISO p. 96

Contrôle automatique de la sensibilité ISO p. 98

Sélection manuelle de la sensibilité ISO

La sensibilité peut être définie sur une échelle de valeurs comprises entre 200 et 3200 ISO par incrément équivalent à $1/3$ IL. Des réglages à environ 0,3-1 IL en dessous de 200 ISO et à 0,3-1 IL au-dessus de 3200 ISO sont également disponibles pour des situations particulières.

Pour régler la sensibilité, appuyez sur la commande **ISO** et faites tourner la molette de commande principale jusqu'à ce que le réglage souhaité soit affiché dans l'écran de contrôle ou le viseur :

ISO

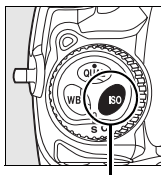

Commande ISO

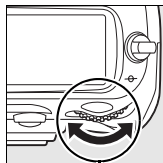

Molette de commande principale

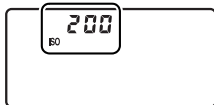

Écran de contrôle



Viseur



Sensibilité ISO : 3200

Menu Sensibilité ISO

La sensibilité peut également être réglée à l'aide de l'option [Sensibilité ISO] du menu Prise de vue (p. 254).

Réglage de la sensibilité ISO

Les réglages disponibles dépendent de l'option sélectionnée pour le réglage personnalisé b1 [Incrément de la sensibilité] (p. 275).

Réglage personnalisé b1 (Incrément de la sensibilité)	Réglages de la sensibilité disponibles
1/3 IL (valeur par défaut)	LO 1, LO 0,7, LO 0,3, 200, 250, 320, 400, 500, 640, 800, 1000, 1250, 1600, 2000, 2500, 3200, HI 0,3, HI 0,7, HI 1
1/2 IL	LO 1, LO 0,5, 200, 280, 400, 560, 800, 1100, 1600, 2200, 3200, HI 0,5, HI 1
1 IL	LO 1, 200, 400, 800, 1600, 3200, HI 1

* Si cela s'avère possible, le réglage de la sensibilité actuel est conservé lorsque l'incrément est modifié. Si ce réglage n'est pas disponible pour le nouvel incrément, la sensibilité est arrondie à la valeur disponible la plus proche.

ISO

HI 0,3 – HI 1

Les réglages [HI 0,3] à [HI 1] correspondent aux sensibilités de 0,3 à 1 IL au-dessus de 3200 ISO (4000 à 6400 ISO). Les photos prises avec ces réglages sont plus sujettes au bruit et à la distorsion des couleurs.

LO 0,3 à LO 1

Les réglages [LO 0,3] à [LO 1] correspondent aux sensibilités de 0,3 à 1 IL en dessous de 200 ISO (160 à 100 ISO). Utilisez ces réglages avec une ouverture plus grande lorsque la luminosité est forte. Le contraste est légèrement moins marqué que le contraste normal ; dans la plupart des cas, une sensibilité à 200 ISO ou supérieure est recommandée.

Informations complémentaires

Pour plus d'informations sur le réglage personnalisé b1 [Incrément de la sensibilité], reportez-vous à la page 275. Pour plus d'informations sur l'utilisation de l'option [Réduction du bruit ISO] du menu de prise de vue pour réduire le bruit aux sensibilités élevées, reportez-vous à la page 263.

Contrôle automatique de la sensibilité ISO

Si l'option [Contrôle auto sensibilité ISO] du menu de prise de vue est définie sur [Désactivé] (réglage par défaut), la sensibilité conserve la valeur que vous avez sélectionnée (voir page 96). Si l'option est définie sur [Activé], la sensibilité est automatiquement réglée lorsqu'une exposition optimale ne peut être obtenue à la valeur sélectionnée (l'intensité du flash est également réglée en fonction). La valeur maximale de la sensibilité automatique peut être sélectionnée à l'aide de l'option [Sensibilité maximale] dans le menu [Contrôle auto sensibilité ISO] (la valeur minimale de la sensibilité automatique est automatiquement réglée sur 200). En modes d'exposition **P** et **A**, la sensibilité est réglée uniquement en cas de sous-exposition à la vitesse d'obturation sélectionnée pour la valeur [Vitesse d'obturation mini.]. Vous pouvez utiliser des vitesses d'obturation inférieures lorsqu'une exposition optimale ne peut être obtenue à la valeur de sensibilité ISO sélectionnée pour [Sensibilité maximale].

ISO

Si l'option [Activé] est sélectionnée, l'écran de contrôle et le viseur affichent la mention **ISO-AUTO**. Lorsque la sensibilité est modifiée et diffère de la valeur que vous avez sélectionnée, cette indication clignote et la valeur modifiée s'affiche dans le viseur.

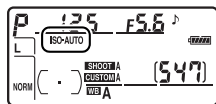

Contrôle automatique de la sensibilité

Le risque de bruit est plus important aux sensibilités élevées. Utilisez l'option [Réduction du bruit ISO] dans le menu de prise de vue pour réduire le bruit (voir page 263). Ceci peut provoquer la sous-exposition des sujets situés à l'avant-plan dans les photos prises au flash avec une vitesse d'obturation lente, en lumière du jour ou sur un arrière-plan particulièrement lumineux. Choisissez un mode de flash autre que Synchro lente ou sélectionnez le mode d'exposition **A** ou **M** avec une ouverture plus grande.



Exposition

– *Contrôle de l'exposition*





Cette section décrit les options disponibles pour contrôler l'exposition, notamment le système de mesure, le mode d'exposition, le verrouillage de l'exposition, la correction d'exposition et le bracketing.

Mesure	p. 102
Mode d'exposition	p. 104
<i>P</i> : Auto programmé	p. 106
<i>S</i> : Auto à priorité vitesse	p. 108
<i>A</i> : Auto à priorité ouverture	p. 109
<i>M</i> : Manuel.....	p. 111
Mémorisation de l'exposition auto	p. 114
Correction de l'exposition	p. 116
Bracketing	p. 118

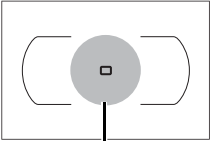

Mesure

La mesure détermine la manière dont l'appareil photo règle l'exposition. Les options suivantes sont disponibles :

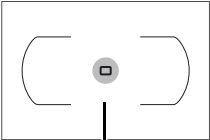
Méthode	Description
 Mesure matricielle couleur 3D II	Option recommandée dans la plupart des situations. L'appareil photo mesure une grande partie de la vue et définit l'exposition en fonction de la distribution de la luminosité, de la couleur, de la distance et de la composition, pour des résultats naturels.
 Mesure pondérée centrale	L'appareil photo mesure l'intégralité de la vue mais attribue une pondération plus importante à la zone centrale (par défaut, un cercle de référence de 8 mm dans le viseur, et lorsque l'appareil est équipé d'un objectif à microprocesseur, vous pouvez définir la zone à l'aide du réglage personnalisé b5, [Zone pondérée centrale], p. 277). Mesure classique pour les portraits.*  Zone pondérée centrale
 Spot	L'appareil photo mesure un cercle de 3 mm de diamètre (environ 2 % de la vue). Le cercle est centré sur le point AF actuel, rendant possible la mesure des sujets excentrés (en cas d'utilisation d'un objectif sans microprocesseur ou d'activation du mode AF automatique (p. 64), l'appareil mesure le point AF central). Cette option garantit une exposition correcte du sujet, même lorsque l'arrière-plan est beaucoup plus lumineux ou plus sombre.*  Zone de mesure spot

* Pour une précision accrue avec un objectif sans microprocesseur, spécifiez la focale de l'objectif et l'ouverture maximale à l'aide de l'option [Objectif sans microprocesseur] (p. 199).

Pour sélectionner une méthode de mesure, positionnez le sélecteur sur le mode désiré.

Sélecteur du système de mesure

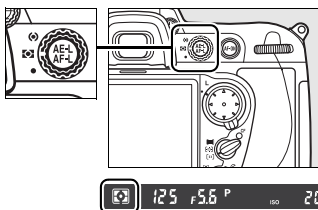

Mesure matricielle couleur 3D II

Dans la mesure matricielle, l'exposition est définie à l'aide d'un capteur RVB sur 1 005 zones. Utilisez un objectif de type G ou D pour des résultats prenant en compte l'information de distance (mesure matricielle couleur 3D II ; voir page 352 pour plus d'informations sur les types d'objectif). Les autres objectifs avec microprocesseur ne prennent pas en compte l'information de distance 3D (mesure matricielle couleur II). La mesure matricielle couleur est disponible lorsque vous spécifiez la focale et l'ouverture maximale de l'objectif sans microprocesseur à l'aide de l'option [Objectif sans microprocesseur] dans le menu Configuration (voir page 199 ; la mesure pondérée centrale est utilisée en cas de non-spécification de ces deux valeurs).

Informations complémentaires

Pour plus d'informations sur le choix de la taille de la zone bénéficiant de la plus grande pondération dans la mesure pondérée centrale, reportez-vous au réglage personnalisé b5 [Zone pondérée centrale] (p. 277). Pour plus d'informations sur les différents réglages de l'exposition optimale dans chaque méthode de mesure, reportez-vous au réglage personnalisé b6 ([Réglage précis expo. opt.], p. 277).

Mode d'exposition

Le mode d'exposition détermine la façon dont l'appareil définit la vitesse d'obturation et l'ouverture lors du réglage de l'exposition. Quatre modes sont disponibles : Auto programmé (**P**), Auto à priorité vitesse (**S**), Auto à priorité ouverture (**A**) et Manuel (**M**).

Mode	Description
P Auto programmé (p. 106)	L'appareil photo définit la vitesse d'obturation et l'ouverture, pour une exposition optimale. Ce mode est recommandé pour les instantanés et toute autre situation où vous ne disposez pas de suffisamment de temps pour spécifier les réglages de l'appareil photo.
S Auto à priorité vitesse (p. 108)	L'utilisateur choisit la vitesse d'obturation et l'appareil photo spécifie l'ouverture, pour des résultats optimaux. Ce mode permet de figer le mouvement ou au contraire, de créer un effet de flou.
A Auto à priorité ouverture (p. 109)	L'utilisateur choisit l'ouverture et l'appareil photo spécifie la vitesse d'obturation, pour des résultats optimaux. Utilisez cette option afin de rendre flou l'arrière-plan pour les portraits ou afin d'effectuer la mise au point sur l'avant-plan et l'arrière-plan pour les prises de vue de paysage.
M Manuel (p. 111)	L'utilisateur contrôle la vitesse d'obturation et l'ouverture. Réglez la vitesse d'obturation sur « b u l b » pour des expositions de longue durée.

Types d'objectif

En cas d'utilisation d'un objectif avec microprocesseur équipé d'une bague des ouvertures (p. 352), verrouillez celle-ci sur l'ouverture minimale (valeur la plus grande). Les objectifs de type G ne sont pas équipés d'une bague des ouvertures.

Les objectifs sans microprocesseurs ne peuvent être utilisés qu'en modes d'exposition **A** (Auto à priorité ouverture) et **M** (Manuel). Aux autres modes, le mode d'exposition **A** est automatiquement sélectionné lorsqu'un objectif sans microprocesseur est monté sur l'appareil. L'indicateur du mode d'exposition (**P** ou **S**) qui s'affiche sur l'écran de contrôle supérieur clignote et **A** apparaît dans le viseur.

Pour choisir le mode d'exposition, appuyez sur la commande **MODE** et faites pivoter la molette de commande principale jusqu'à ce que le mode souhaité soit sélectionné dans l'écran de contrôle ou dans le viseur.

Commande **MODE**

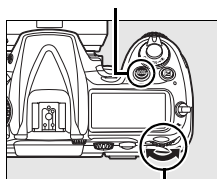

Molette de commande principale

Aperçu de profondeur de champ

Pour obtenir un aperçu des effets de l'ouverture, appuyez sur la commande d'aperçu de profondeur de champ et maintenez-la enfoncée. L'ouverture de l'objectif est limitée à la valeur sélectionnée par l'appareil photo (modes **P** et **S**) ou à celle indiquée par l'utilisateur (modes **A** et **M**), ce qui permet d'afficher un aperçu de la profondeur de champ dans le viseur.

Commande d'aperçu

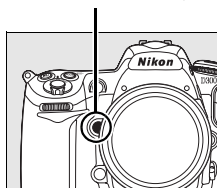

Paramètre personnalisé e4 : mode lampe pilote

Ce réglage permet de spécifier si le flash intégré et les flashes SB-800, SB-600, SB-R200 ainsi que d'autres flashes optionnels prenant en charge le système d'éclairage créatif (CLS ; voir page 357) émettent un éclair pilote lorsque la commande d'aperçu de profondeur de champ est sollicitée. Pour plus d'informations, reportez-vous à la page 298.

Informations complémentaires

Reportez-vous à la page 98 pour plus d'informations sur cette fonction. Pour plus d'informations sur l'utilisation de l'option [Réduction du bruit] du menu de prise de vue afin de réduire le bruit aux vitesses d'obturation lentes, reportez-vous à la page 262. Pour plus d'informations sur la sélection de la valeur d'incréméntation pour la vitesse d'obturation et l'ouverture, reportez-vous au réglage personnalisé b2 ([Incrément de l'exposition], p. 275). Pour plus d'informations sur la modification de la fonction des molettes de commande principale et secondaire, reportez-vous au réglage personnalisé f7 ([Perso. molettes commande] > [Fonctions par défaut], p. 308).

P : Auto programmé

En mode Auto programmé, l'appareil photo règle automatiquement la vitesse d'obturation et l'ouverture grâce à un programme intégré, afin de garantir une exposition optimale dans la plupart des situations. Ce mode est recommandé pour les instantanés et toute autre situation où vous souhaitez laisser l'appareil photo définir la vitesse d'obturation et l'ouverture. Pour prendre une photo en mode Auto programmé :

1 Sélectionnez le mode d'exposition **P**.

Appuyez sur la commande **MODE** et tournez la molette de commande principale jusqu'à ce que **P** s'affiche dans le viseur et sur l'écran de contrôle.

Commande **MODE**

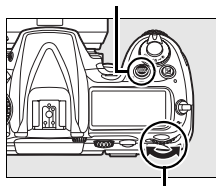

Molette de commande principale

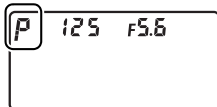

2 Cadrez, effectuez la mise au point et prenez la photo.



Vitesse d'obturation :

$\frac{1}{320}$ s

Ouverture : f/9

Décalage du programme

En mode d'exposition **P**, vous pouvez associer différentes vitesses d'obturation et ouvertures en actionnant la molette de commande principale (« décalage du programme »). Faites tourner la molette de commande vers la droite pour obtenir de grandes ouvertures (petits chiffres) et flouter l'arrière-plan, ou des vitesses d'obturation rapides pour figer l'action. Tournez la molette de commande vers la gauche pour obtenir de petites ouvertures (grands chiffres) et augmenter la profondeur de champ, ou des vitesses d'obturation lentes pour appliquer un effet de flou aux mouvements. Toutes les combinaisons produisent la même exposition. Lorsque le décalage du programme est activé, un astérisque (*) apparaît sur l'écran de contrôle. Pour rétablir la vitesse d'obturation et l'ouverture par défaut, tournez la molette de commande jusqu'à ce que l'astérisque disparaisse, choisissez un autre mode ou éteignez l'appareil photo.

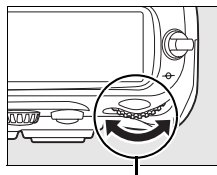

Molette de commande principale

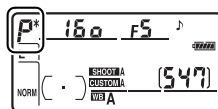

Vitesse d'obturation :
 $1/2.500$ s
Ouverture : f/2.8



Vitesse d'obturation :
 $1/60$ s
Ouverture : f/22

Informations complémentaires

Pour plus d'informations sur le programme d'exposition intégré, reportez-vous à la page 404.

5 : Auto à priorité vitesse

En mode Auto à priorité vitesse, vous définissez vous-même la vitesse d'obturation tandis que l'appareil photo sélectionne automatiquement l'ouverture qui permettra d'obtenir une exposition optimale. Pour prendre une photo en mode Auto à priorité vitesse :

1 Sélectionnez le mode d'exposition 5.

Appuyez sur la commande **MODE** et tournez la molette de commande principale jusqu'à ce que **5** s'affiche dans le viseur et sur l'écran de contrôle.

Commande **MODE**

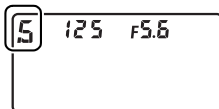
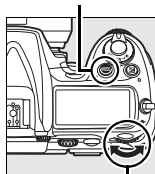

Molette de commande principale

2 Choisissez une autre vitesse d'obturation.

Tournez la molette de commande principale afin de sélectionner la vitesse d'obturation souhaitée. Vous pouvez définir une vitesse d'obturation sur « x 250 » ou comprise entre 30 s (30'') et $1/8000$ s (8000). Une vitesse d'obturation lente produit une sensation de mouvement en appliquant un effet de flou aux objets en mouvement, tandis qu'une vitesse rapide « fige » les mouvements.

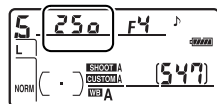

Vitesse d'obturation rapide ($1/1.600$ s)



Vitesse d'obturation lente ($1/6$ s)

3 Cadrez, effectuez la mise au point et prenez la photo.

Informations complémentaires

Pour plus d'informations sur la procédure à suivre si l'indicateur clignotant « **bw** **z** **b** » apparaît au niveau de l'affichage de la vitesse d'obturation, reportez-vous à la page 390.

A : Auto à priorité ouverture

En mode Auto à priorité ouverture, vous définissez vous-même l'ouverture tandis que l'appareil photo sélectionne automatiquement la vitesse d'obturation qui permettra d'obtenir une exposition optimale. Pour prendre une photo en mode Auto à priorité ouverture :

1 Sélectionnez le mode d'exposition A.

Appuyez sur la commande **MODE** et tournez la molette de commande principale jusqu'à ce que **A** s'affiche dans le viseur et sur l'écran de contrôle.

Commande **MODE**

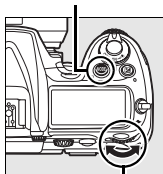

Molette de commande principale

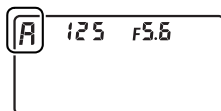

2 Choisissez une ouverture.

Tournez la molette de commande secondaire afin de sélectionner l'ouverture souhaitée entre la valeur minimale et la valeur maximale

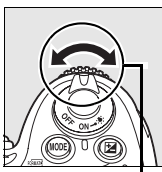

Molette secondaire

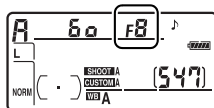

disponibles pour l'objectif. Une petite ouverture (grande valeur) augmente la profondeur de champ (voir page 105), permettant alors une mise au point à la fois sur l'avant-plan et sur l'arrière-plan. En revanche, une grande ouverture (petite valeur) adoucit les détails de l'arrière-plan dans les portraits ou dans les autres compositions mettant en valeur le sujet principal.



Petite ouverture (f/36)



Grande ouverture (f/2.8)



3 Cadrez, effectuez la mise au point et prenez la photo.



Objectifs sans microprocesseur

Lorsqu'un objectif sans microprocesseur est utilisé, si l'ouverture maximale de l'objectif a été spécifiée à l'aide de l'option [Objectif sans microprocesseur] du menu Configuration (p. 199), la valeur d'ouverture actuelle s'affiche dans le viseur et sur l'écran de contrôle, arrondie à la valeur entière la plus proche. Dans le cas contraire, seul le symbole F suivi d'un nombre apparaît (*1/*F, *1/*F0 pour l'ouverture maximale) et la valeur d'ouverture doit être lue sur la bague des ouvertures.

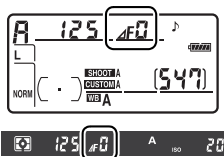

M : Manuel

En mode d'exposition manuel, vous définissez vous-même la vitesse d'obturation et l'ouverture. Pour prendre une photo en mode d'exposition manuel :

1 Sélectionnez le mode d'exposition **M**.

Appuyez sur la commande **MODE** et tournez la molette de commande principale jusqu'à ce que **M** s'affiche dans le viseur et sur l'écran de contrôle.

Commande **MODE**

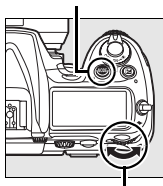

Molette de commande principale

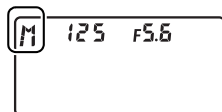

2 Choisissez l'ouverture et la vitesse d'obturation.

Tournez la molette de commande principale afin de sélectionner une vitesse d'obturation et la molette de commande secondaire pour définir l'ouverture. La vitesse d'obturation peut être définie sur « x 250 » ou sur une valeur comprise entre 30 s et $1/8.000$ s. L'obturateur peut également être maintenu ouvert indéfiniment pour une exposition de longue durée (bu L b, p. 113). L'ouverture est comprise entre la valeur minimale et la valeur maximale disponibles pour l'objectif. Vérifiez l'exposition sur l'indicateur analogique d'exposition (voir page 113) et poursuivez le réglage de la vitesse d'obturation et de l'ouverture jusqu'à obtenir l'exposition souhaitée.

Réglage
ouverture

Molette secondaire

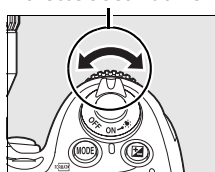

Réglage vitesse
d'obturation

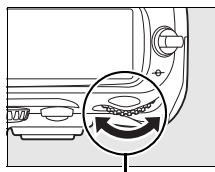

Molette de commande principale

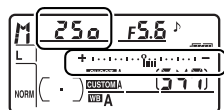
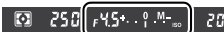
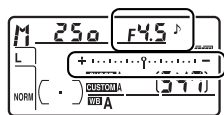

3 Cadrez, effectuez la mise au point et prenez la photo.

Vitesse d'obturation :
 $1/250$ s
Ouverture : f/8







Objectifs AF Micro Nikkor

Si un système de mesure d'exposition externe est utilisé, le rapport d'exposition doit être pris en compte uniquement lorsque la bague des ouvertures est utilisée pour définir l'ouverture.

Indicateurs analogiques de l'état d'exposition

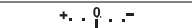
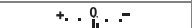
Les indicateurs analogiques de l'état d'exposition, sur l'écran de contrôle et le viseur, indiquent si la photo est sous- ou surexposée avec les réglages définis. En fonction de l'option choisie pour le réglage personnalisé b2 ([Incrément de l'exposition], p. 275), le niveau de sous-exposition ou de surexposition est indiqué par incréments d' $1/3$ IL, $1/2$ IL ou 1 IL. Si les limites du système de mesure de l'exposition sont dépassées, l'affichage clignote.

Réglage personnalisé b2 défini sur [1/3 IL]			
	Exposition optimale	Sous-exposée d' $1/3$ IL	Surexposée de plus de 2 IL
Écran de contrôle			
Viseur			

Expositions de longue durée

À une vitesse d'obturation de b_{∞} à b , l'obturateur reste ouvert aussi longtemps que vous maintenez le déclencheur enfoncé.

Utilisez cette vitesse pour les photos en pause longue de « lumières en mouvement », d'étoiles, de scènes nocturnes et de feux d'artifice. Nikon recommande d'utiliser un accumulateur EN-EL3e entièrement chargé ou un adaptateur secteur EH-5a ou EH-5

optionnel afin d'éviter toute coupure d'alimentation pendant que l'obturateur est ouvert. Notez le risque de bruit et de distorsion des couleurs en cas d'exposition prolongée ; avant de prendre la photo, choisissez [Activée] pour l'option [Réduction du bruit] dans le menu Prise de vue (p. 262).



Vitesse d'obturation : 35 s
Ouverture : f/25

Informations complémentaires

Reportez-vous au réglage personnalisé f10 ([Inverser les indicateurs], p. 311) pour plus d'informations sur l'inversion de l'indicateur analogique de l'état d'exposition.

Mémorisation de l'exposition auto

Utilisez la fonction de mémorisation de l'exposition automatique pour recomposer des photos après avoir mesuré l'exposition.

1 Sélectionnez la mesure pondérée centrale ou la mesure spot (p. 102).

La mesure matricielle ne donnera pas les résultats attendus avec la mémorisation de l'exposition auto. Si vous utilisez la mesure pondérée centrale, sélectionnez le point AF central à l'aide du sélecteur multidirectionnel (p. 66).

Sélecteur du système de mesure

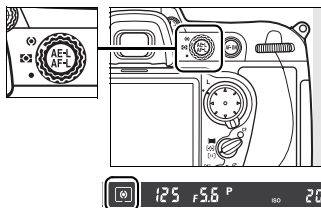

2 Mémorisation de l'exposition

Placez le sujet dans le point AF sélectionné et appuyez à mi-course sur le déclencheur. En maintenant le déclencheur enfoncé à mi-course et en plaçant le sujet dans le point AF sélectionné, appuyez sur la commande **AE-L/AF-L** afin de mémoriser l'exposition (et d'effectuer la mise au point, excepté en mode de mise au point manuelle). Vérifiez que l'indicateur de mise au point (●) apparaît dans le viseur.

Lorsque la mémorisation de l'exposition est activée, l'indicateur **AE-L** apparaît dans le viseur.

Déclencheur

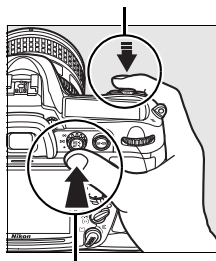

Commande AE-L/AF-L



3 Recomposez la photo.

Tout en maintenant la commande **AE-L/AF-L** enfoncée, recadrez et prenez votre photo.

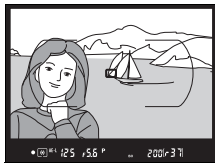

Zone mesurée

Avec la mesure spot, l'exposition est mémorisée selon la valeur mesurée dans un cercle de 3 mm centré sur le point AF sélectionné. Avec la mesure pondérée centrale, l'exposition est mémorisée selon la valeur mesurée au centre du viseur (la zone prise en compte par défaut pour la mesure pondérée centrale est indiquée par le cercle de 8 mm qui apparaît dans le viseur).

Réglage de la vitesse d'obturation et de l'ouverture

Lorsque la mémorisation de l'exposition est activée, les réglages suivants peuvent être modifiés sans altérer la valeur d'exposition mesurée :

Mode d'exposition	Réglages
P	Vitesse d'obturation et ouverture (décalage du programme ; p. 107)
S	Vitesse d'obturation
A	Ouverture

Vous pouvez visualiser les nouvelles valeurs dans le viseur et sur l'écran de contrôle. Remarque : la méthode de mesure ne peut pas être modifiée lorsque la mémorisation de l'exposition est activée (toute modification s'applique une fois la mémorisation annulée).

Informations complémentaires

Si [Activée] est sélectionné pour le réglage personnalisé c1 ([Mémo expo par déclencheur], p. 279), l'exposition est mémorisée lorsque vous appuyez sur le déclencheur à mi-course. Pour plus d'informations sur la modification de la fonction de la commande **AE-L/AF-L**, reportez-vous au réglage personnalisé f6 ([Commande AE-L/AF-L], p. 307).

Correction de l'exposition

La correction de l'exposition permet de modifier la valeur d'exposition proposée par l'appareil photo pour prendre des photos plus claires ou plus sombres. Cette option est particulièrement efficace lorsqu'elle est utilisée avec la mesure pondérée centrale ou la mesure spot (voir page 102).

En mode d'exposition *M*, seules les informations d'exposition affichées par l'indicateur analogique de l'état d'exposition sont modifiées ; la vitesse d'obturation et l'ouverture restent inchangées.

Pour choisir une valeur de correction d'exposition, appuyez sur la commande  et faites pivoter la molette de commande principale jusqu'à ce que la valeur souhaitée soit sélectionnée dans l'écran de contrôle ou dans le viseur.

Commande 

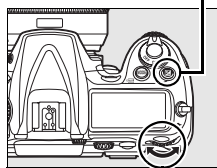

Molette de commande principale

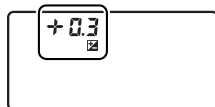

±0 IL

(commande  enfoncée)



-0,3 IL



+2,0 IL

Vous pouvez définir une correction d'exposition comprise entre -5 IL (sous-exposition) et $+5$ IL (surexposition) par incréments de $\frac{1}{3}$ IL. D'une manière générale, si vous choisissez une valeur positive, le sujet devient plus clair, à l'inverse, une valeur négative l'assombrit.





-1 IL



Pas de correction
d'exposition



+1 IL

Aux valeurs autres que ± 0 , le 0 au centre de l'indicateur analogique de l'état d'exposition clignote et une icône  apparaît sur l'écran de contrôle et dans le viseur lorsque vous relâchez la commande . Vous pouvez confirmer la valeur de correction d'exposition actuelle sur l'indicateur analogique de l'état d'exposition en appuyant sur la commande .

Vous pouvez rétablir l'exposition normale en définissant la correction d'exposition sur ± 0 . La correction d'exposition n'est pas réinitialisée lorsque l'appareil photo est mis hors tension.

Informations complémentaires

Pour plus d'informations sur le réglage de la valeur d'incrémentation lors du réglage de la correction d'exposition, reportez-vous au réglage personnalisé b3 ([Incrément correction expo.], p. 275). Pour plus d'informations sur les différents réglages de correction d'exposition sans la commande , reportez-vous au réglage personnalisé b4 ([Correction d'exposition], p. 276).

Bracketing

Le D300 propose trois types de bracketing : bracketing de l'exposition, bracketing du flash et bracketing de la balance des blancs. Avec le *bracketing de l'exposition* (p. 119), l'appareil photo règle la correction de l'exposition à chaque prise de vue, alors qu'avec le *bracketing du flash* (p. 119), c'est l'intensité du flash qui varie à chaque prise de vue (mode i-TTL et, dans le cas où un flash SB-800 est utilisé, mode de contrôle du flash à ouverture auto uniquement ; voir pages 357 à 359). Une seule photo est prise à chaque sollicitation du déclencheur ; plusieurs prises de vue sont donc nécessaires pour constituer une séquence de bracketing. Le bracketing de l'exposition et le bracketing du flash sont recommandés lorsque l'exposition s'avère difficile à définir et que vous ne disposez pas de suffisamment de temps pour consulter les résultats et effectuer les réglages nécessaires à chaque prise de vue.



Avec le *bracketing de la balance des blancs* (p. 123), l'appareil photo crée plusieurs images à chaque sollicitation du déclencheur, chacune de ces images présentant une balance des blancs différente. Une seule prise est nécessaire pour terminer la séquence de bracketing. Le bracketing de la balance des blancs est recommandée lors de prises de vue en éclairage mixte ou si vous souhaitez tester différents réglages de balance des blancs.

Informations complémentaires

Par défaut, l'appareil photo fait varier l'exposition et l'intensité du flash. Le réglage personnalisé e5 ([Réglage bracketing auto.], p. 298) vous permet de choisir le type de bracketing réalisé.

Pour modifier les réglages du bracketing, vous pouvez utiliser la commande **Fn** (le réglage par défaut, reportez-vous au réglage personnalisé f4, [Action commande FUNC.], p. 303), la commande d'aperçu de profondeur de champ (réglage personnalisé f5, [Régler commande d'aperçu], p. 306) ou la commande **AE-L/AF-L** (réglage personnalisé f6, [Commande AE-L/AF-L], p. 307). Notez qu'il est impossible de combiner certaines options de « sollicitation de commande » avec des options « + molette ». Les explications ci-dessous supposent que le bracketing est associé à la commande **Fn**.

1 Sélectionnez le bracketing du flash ou de l'exposition

Choisissez le type de bracketing à réaliser à l'aide du réglage personnalisé e5 ([Réglage bracketing auto.], p. 298). Choisissez [Exposition & flash] pour faire varier l'exposition et l'intensité du flash (réglage par défaut), [Exposition seulement] pour faire varier l'exposition uniquement, ou [Flash seulement] pour ne faire varier que l'intensité du flash.

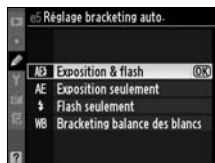

2 Choisissez le nombre de prises de vue.

Appuyez sur la commande **Fn** et tournez la molette de commande principale pour choisir le nombre de prises de vue dans la séquence de bracketing. Le nombre de prises de vue s'affiche sur l'écran de contrôle.

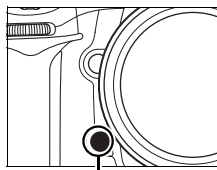

Commande Fn

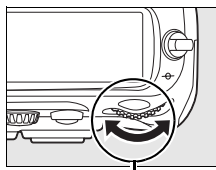

Molette de commande principale

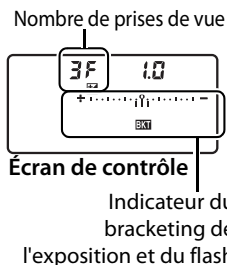

Aux valeurs autres que zéro, l'icône **BKT** et l'indicateur de bracketing de l'exposition et du flash apparaissent sur l'écran de contrôle et l'icône  clignote dans le viseur.



3 Sélectionnez un incrément d'exposition.

Tout en appuyant sur la commande **Fn**, tournez la molette de commande secondaire pour choisir la valeur d'incrément de l'exposition.

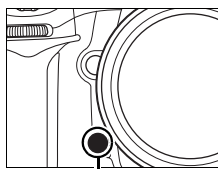

Commande Fn

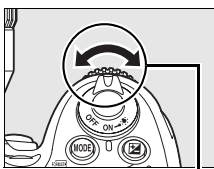

Molette secondaire

Incrément d'exposition

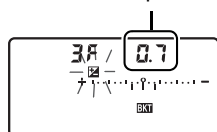

Écran de contrôle

Par défaut, vous pouvez choisir une valeur d'incrément égale à $1/3$, $2/3$ et 1 IL. Les programmes de bracketing dont l'incrément est d' $1/3$ IL sont répertoriés ci-dessous.

Affichage de l'écran de contrôle	Nombre de prises de vue	Sens du bracketing (IL)
0F 0.3	0	0
+ 3F 0.3	3	+0,3/0/+0,7
-- 3F 0.3	3	-0,3/-0,7/0
+ 2F 0.3	2	0/+0,3
-- 2F 0.3	2	0/-0,3
3F 0.3	3	0/-0,3/+0,3
5F 0.3	5	0/-0,7/-0,3/+0,3/+0,7
7F 0.3	7	0/-1,0/-0,7/-0,3/+0,3/+0,7/+1,0
9F 0.3	9	0/-1,3/-1,0/-0,7/-0,3/+0,3/+0,7/+1,0/+1,3

Informations complémentaires

Pour plus d'informations sur la sélection de la valeur d'incrément de l'exposition, reportez-vous au réglage personnalisé b2 ([Incrément de l'exposition], (p. 275). Pour plus d'informations sur le réglage du sens du bracketing, reportez-vous au réglage personnalisé e7 ([Sens du bracketing], p. 300).

4 Cadrez, effectuez la mise au point et prenez la photo.



L'appareil photo fait varier l'exposition et/ou l'intensité du flash à chaque prise de vue, en fonction du programme de bracketing sélectionné. Les modifications apportées à l'exposition sont ajoutées à celles effectuées avec la correction de l'exposition (voir page 116), rendant ainsi possible des valeurs de correction d'exposition supérieures à 5 IL.

Lorsque le bracketing est activé, un indicateur d'avancement du bracketing apparaît sur l'écran de contrôle. À chaque prise de vue, un segment disparaît de l'indicateur.

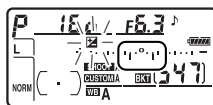
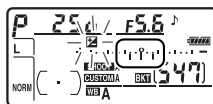

Incrément
d'exposition :
0 IL



Incrément
d'exposition :
-1 IL



Incrément
d'exposition :
+1 IL



■ ■ Annulation du bracketing

Pour annuler le bracketing, appuyez sur la commande **Fn** et tournez la molette de commande principale jusqu'à ce que le nombre de prises de vue de la séquence de bracketing soit égal à zéro (0F) et que **BKT** disparaisse de l'écran de contrôle supérieur de l'appareil photo. Le dernier programme utilisé est restauré lors de la prochaine activation du bracketing. Vous pouvez également annuler le bracketing en effectuant une réinitialisation par deux commandes (p. 184), même si, dans ce cas, le programme de bracketing ne sera pas restauré lors de la prochaine activation du bracketing.

📷 Bracketing de l'exposition et du flash

En modes Vue par vue et Retardateur, une seule photo est prise à chaque sollicitation du déclencheur. En modes Continu basse vitesse et Continu haute vitesse, la prise de vue s'arrête une fois les prises de vue spécifiées dans le programme de bracketing réalisées. La prise de vue reprend lorsque vous appuyez à nouveau sur le déclencheur.

Si la carte mémoire est pleine alors que toutes les prises de vue de la séquence n'ont pas été réalisées, vous pouvez reprendre la séquence à partir de la prise de vue suivante après avoir remplacé la carte mémoire ou après avoir supprimé certaines photos de sorte à libérer de l'espace sur la carte. Si vous mettez l'appareil photo hors tension avant la fin de la séquence, le bracketing reprendra à partir de la prise de vue suivante lorsque vous mettrez l'appareil sous tension.

📷 Bracketing de l'exposition

L'appareil photo modifie l'exposition en faisant varier la vitesse d'obturation et l'ouverture (auto programmé), l'ouverture (auto à priorité ouverture) ou la vitesse d'obturation (auto à priorité vitesse, mode d'exposition manuel). Lorsque [Activé] est sélectionné pour l'option [Réglage de la sensibilité ISO] > [Contrôle auto sensibilité ISO], dans le menu de prise de vue, l'appareil photo fait varier automatiquement la sensibilité de sorte à obtenir une exposition optimale lorsque les limites du système d'exposition de l'appareil sont dépassées.

Vous pouvez utiliser le réglage personnalisé e6 ([Bracketing auto (mode M)], p. 299) pour modifier la méthode de bracketing de l'exposition et du flash de l'appareil en mode d'exposition manuel. Le bracketing peut être effectué en faisant varier l'intensité du flash avec la vitesse d'obturation et/ou l'ouverture, ou en faisant varier uniquement l'intensité du flash.

■ Bracketing balance des blancs

1 Sélectionnez le bracketing balance des blancs.

Choisissez l'option [Bracketing balance des blancs] pour le réglage personnalisé e5 [Réglage bracketing auto.] (p. 298).

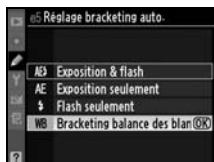

2 Choisissez le nombre de prises de vue.

Appuyez sur la commande **Fn** et tournez la molette de commande principale pour choisir le nombre de prises de vue dans la séquence de bracketing. Le nombre de prises de vue s'affiche sur l'écran de contrôle.

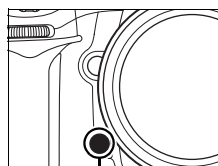

Commande Fn

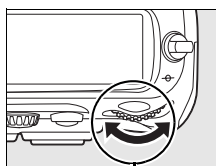

Molette de commande principale

Nombre de prises de vue

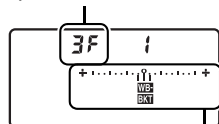

Écran de contrôle

Indicateur de bracketing balance des blancs

Aux valeurs autres que zéro, l'icône **WB:BKT** et l'indicateur de bracketing balance des blancs apparaissent sur l'écran de contrôle.

3 Sélectionnez un incrément de balance des blancs.

Tout en appuyant sur la commande **Fn**, tournez la molette de commande secondaire pour choisir une valeur de balance des blancs. Chaque incrément équivaut environ à 5 mired.

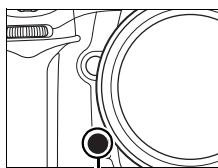

Commande Fn

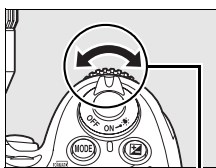

Molette secondaire

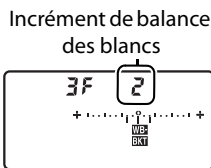

Écran de contrôle

Choisissez un incrément égal à 1 (5 mired), 2 (10 mired) ou 3 (15 mired). Des valeurs **B** plus élevées correspondent à une dominante bleue plus accentuée, alors que des valeurs **A** plus élevées signifient une dominante ambre plus marquée (p. 132). Les programmes de bracketing dont l'incrément est d'1 IL sont répertoriés ci-dessous.

Affichage de l'écran de contrôle	Nombre de prises de vue	Incrément de balance des blancs	Sens du bracketing (IL)
0F +.....o.....-	0	1	0
b3F +.....iii.....+	3	1 B	1 B / 0 / 2 B
A3F +.....iii.....+	3	1 A	1 A / 2 A / 0
b2F +.....ii.....+	2	1 B	0 / 1 B
A2F +.....ii.....+	2	1 A	0 / 1 A
3F +.....iii.....+	3	1 A, 1 B	0 / 1 A / 1 B
5F +.....iiii.....+	5	1 A, 1 B	0 / 2 A / 1 A / 1 B / 2 B
7F +.....iiii.....+	7	1 A, 1 B	0 / 3 A / 2 A / 1 A / 1 B / 2 B / 3 B
9F +.....iiii.....+	9	1 A, 1 B	0 / 4 A / 3 A / 2 A / 1 A / 1 B / 2 B / 3 B / 4 B

Informations complémentaires

Pour une définition du terme « mired », reportez-vous à la page 133.

4 Cadrez, effectuez la mise au point et prenez la photo.



Chaque prise de vue est traitée de sorte à créer le nombre de copies spécifié dans le programme de bracketing ; chaque copie présentera une balance des blancs différente. Les modifications apportées à la balance des blancs sont ajoutées au réglage de la balance des blancs effectué à l'aide du réglage précis de la balance des blancs.

Si le nombre de prises de vue spécifié dans le programme de bracketing est supérieur au nombre d'expositions restantes, le compteur de vues qui s'affiche sur l'écran de contrôle et dans le viseur clignote, tandis que le déclenchement est désactivé. La prise de vue peut commencer dès qu'une nouvelle carte mémoire est insérée.

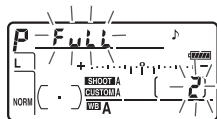

■ ■ Annulation du bracketing

Pour annuler le bracketing, appuyez sur la commande **Fn** et tournez la molette de commande principale jusqu'à ce que le nombre de prises de vue de la séquence de bracketing soit égal à zéro (0 F) et que **WB-BKT** disparaisse de l'écran de contrôle. Le dernier programme utilisé est restauré lors de la prochaine activation du bracketing. Vous pouvez également annuler le bracketing en effectuant une réinitialisation par deux commandes (p. 184), même si, dans ce cas, le programme de bracketing ne sera pas restauré lors de la prochaine activation du bracketing.



📷 Bracketing balance des blancs

Le bracketing de la balance des blancs n'est pas disponible avec une qualité d'image NEF (RAW). Si vous sélectionnez [NEF (RAW)], [NEF (RAW + JPEG fine)], [NEF (RAW) + JPEG normal] ou [NEF (RAW) + JPEG basic], le bracketing de la balance des blancs est annulé.

Le bracketing balance des blancs n'affecte que la température de couleur (l'axe ambre-bleu dans l'affichage précis de balance des blancs, p. 131). Il est impossible de procéder à des réglages sur l'axe vert-magenta.

En mode Retardateur (p. 91), le nombre de copies spécifié dans le programme de balance des blancs est créé à chaque sollicitation du déclencheur.

Si vous mettez l'appareil photo hors tension alors que le voyant d'accès carte mémoire est allumé, l'appareil s'éteint uniquement lorsque toutes les photos de la séquence ont été enregistrées.



Balance des blancs

– *Conserver les couleurs réelles*

La couleur de la lumière reflétée par un objet varie en fonction de la couleur de la source lumineuse. Le cerveau humain est capable de s'adapter aux modifications de couleur de la source lumineuse, les objets blancs apparaissant blancs qu'ils soient vus dans l'ombre, sous la lumière directe du soleil ou sous un éclairage incandescent. Contrairement à la pellicule utilisée dans les appareils photos argentiques, les appareils photos numériques peuvent imiter cet ajustement en traitant les images en fonction de la couleur de la source lumineuse. Il s'agit de la « balance des blancs ». Ce chapitre traite du réglage de la balance des blancs.







Options de balance des blancs	p. 128
Réglage précis de la balance des blancs	p. 131
Choix d'une température de couleur	p. 135
Pré-réglage manuel	p. 136

Options de balance des blancs

Pour obtenir des couleurs naturelles, choisissez un réglage de balance des blancs qui correspond à la source lumineuse avant la prise de vue. Les options suivantes sont disponibles :

Option	Température de couleur (K)	Description
Automatique AUTO (réglage par défaut)	3500–8000*	La balance des blancs se règle automatiquement avec une température de couleur mesurée par le capteur d'images et le capteur RVB 1005 zones. Pour obtenir de meilleurs résultats, utilisez un objectif de type G ou D. Si un flash intégré ou optionnel est utilisé, la balance des blancs reflète les conditions existantes au moment du déclenchement du flash.
 Incandescent	3000*	Pour les éclairages incandescents.
 Fluorescent		Pour les sept sources lumineuses suivantes :
Lampes à vapeur de sodium	2700*	Pour les éclairages par lampes à vapeur de sodium (établissements sportifs).
Fluoresc. blanches chaudes	3000*	Pour les lumières fluorescentes blanches chaudes.
Fluorescentes blanches	3700*	Pour les lumières fluorescentes blanches.
Fluorescentes blanches froides	4200*	Pour les lumières fluorescentes blanches froides.
Fluorescentes blanches diurnes	5000*	Pour les lumières fluorescentes blanches lumière diurne.
Fluorescentes lumière diurne	6500*	Pour les lumières fluorescentes lumière diurne.
Lamp.vap.mercure temp.élevée	7200*	Pour les sources lumineuses à température de couleur élevée (par exemple les lampes à vapeur de mercure).
 Ensoleillé	5200*	Pour les sujets soumis à la lumière directe du soleil.

Option	Température de couleur (K)	Description
 Flash	5400*	Option à utiliser avec le flash intégré ou optionnel.
 Nuageux	6000*	Option à utiliser en lumière du jour en cas de ciel nuageux.
 Ombre	8000*	Option à utiliser en lumière du jour pour les sujets à l'ombre.
 Choisir température de couleur	2500–10000	Choisissez la température de couleur parmi une liste de valeurs (p. 135).
PRE Pré-réglage manuel	—	Utilisez un sujet, une source lumineuse ou une photo existante comme référence pour la balance des blancs (p. 136).

* Toutes les valeurs sont approximatives. Mise à zéro du réglage précis. La balance des blancs automatique est recommandée avec la plupart des sources lumineuses. Si le résultat souhaité ne peut être obtenu avec la balance des blancs automatique, choisissez une option dans la liste ci-dessus ou utilisez le blanc mesuré.

Pour sélectionner la balance des blancs, appuyez sur la commande **WB** et faites tourner la molette de commande principale jusqu'à ce que le réglage souhaité soit affiché dans l'écran de contrôle.

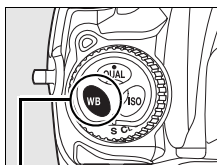

Commande WB

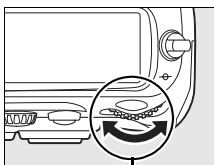

Molette de commande principale

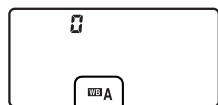

Écran de contrôle

Menu Balance des blancs

La balance des blancs peut également être réglée à l'aide de l'option [Balance des blancs] du menu Prise de vue (p. 254).

(Fluorescent)

Lorsque vous sélectionnez l'option  (fluorescent) avec la commande **WB** et la molette de commande principale, le type d'ampoule choisi pour l'option [Fluorescent] est sélectionné dans le menu Balance des blancs (p. 254).

Éclairage au flash de studio

La balance automatique des blancs risque de ne pas produire les résultats souhaités avec des flashes de studio puissants. Choisissez une température de couleur, utilisez le blanc mesuré ou réglez la balance des blancs sur [Flash] et utilisez le réglage précis pour définir la balance des blancs.

Température de couleur

La perception de la couleur d'une source lumineuse varie selon la personne qui regarde et en fonction d'autres conditions. La température de couleur est une mesure objective de la couleur d'une source lumineuse, définie par référence à la température à laquelle un objet devrait être chauffé pour irradier de la lumière possédant les mêmes longueurs d'onde. Alors que les sources lumineuses possédant une température de couleur située entre 5000 et 5500 K apparaissent blanches, les sources de lumière possédant une température de couleur plus basse, telles que les ampoules à lumière incandescente apparaissent légèrement jaunes ou rouges. Les sources lumineuses possédant une température de couleur plus élevée apparaissent comme teintées de bleu.



Informations complémentaires

Lorsque l'option [Bracketing balance des blancs] est sélectionnée pour le réglage personnalisé e5 ([Réglage bracketing auto.], p. 298), l'appareil photo crée plusieurs images chaque fois que le déclencheur est actionné. La balance des blancs varie à chaque image, en encadrant (« bracketing ») la valeur actuellement sélectionnée pour la balance des blancs. Pour plus d'informations, reportez-vous à la page 118.

Réglage précis de la balance des blancs

La balance des blancs peut être réglée de manière précise pour compenser les variations de couleur de la source lumineuse ou introduire une forte dominante de couleur dans l'image. Vous pouvez effectuer un réglage précis de la balance des blancs à l'aide de l'option [Balance des blancs] du menu Prise de vue, ou en appuyant sur la commande **WB** et en faisant pivoter la molette de commande secondaire.

■ Menu Balance des blancs

1 Sélection d'une option de la balance des blancs.

Mettez en surbrillance l'option [Balance des blancs] dans le menu Prise de vue (p. 254) puis mettez une option de la balance des blancs en surbrillance et appuyez sur ►. Si une option autre que [Fluorescent], [Choisir température de couleur] ou [Pré-réglage manuel] est sélectionnée, passez à l'étape 2. Si l'option [Fluorescent] est sélectionnée, mettez un type d'éclairage en surbrillance et appuyez sur ►. Si l'option [Choisir température de couleur] est sélectionnée, mettez une température de couleur en surbrillance et appuyez sur ►. Si l'option [Pré-réglage manuel] est sélectionnée, choisissez un pré-réglage comme décrit à la page 144 avant de procéder à cette opération.



2 Effectuez un réglage précis de la balance des blancs.

Utilisez le sélecteur multidirectionnel pour effectuer un réglage précis de la balance des blancs. La balance des blancs peut être réglée avec précision sur l'axe ambre (A)-bleu (B) et l'axe vert (G)-magenta (M). L'axe horizontal (ambre-bleu) correspond à la température de couleur, chaque incrément étant équivalent à environ 5 mired. L'axe vertical (vert-magenta) produit des effets similaires à ceux des filtres de compensation des couleurs (CC) correspondants.

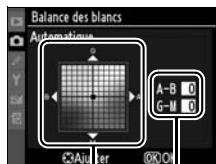

Coordonnées Réglage

Accentuer la dominante verte



Accentuer la dominante magenta

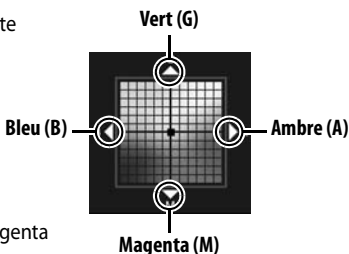

Accentuer la dominante bleue

Accentuer la

dominante ambre

3 Appuyez sur **OK**.

Appuyez sur **OK** pour enregistrer les réglages et revenir au menu Prise de vue. Si la balance des blancs a été réglée avec précision sur l'axe A-B, une **◀▶** icône s'affiche dans l'écran de contrôle.

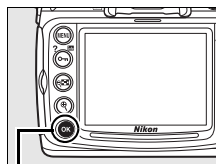

Commande **OK**

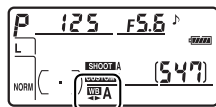

Réglage précis de la balance des blancs

Les couleurs présentes sur les axes de réglage précis sont des couleurs relatives et non absolues. Par exemple, si vous déplacez le curseur vers **B** (bleu) alors qu'un réglage introduisant une touche chaude tel que  (incandescent) est sélectionné pour la balance des blancs, les photos auront un rendu légèrement plus froid mais ne seront pas bleues pour autant.

« Mired »

Toute modification déterminée de la température de couleur produit une variation de couleur plus importante à des basses températures qu'à des hautes températures. Par exemple, une modification de 1000 K à 3000 K entraîne un changement de couleur beaucoup plus sensible qu'une modification équivalente à 6000 K. Le mired, calculé en multipliant l'inverse de la température de couleur par 10^6 , est une mesure de température de couleur qui prend en compte cette variation et qui, de ce fait, est utilisée dans les filtres de compensation de température de couleur. Ex. :

- 4000 K–3000 K (différence de 1000 K) = 83 mired
- 7000 K–6000 K (différence de 1000 K) = 24 mired



■ ■ Commande WB

Pour les réglages autres que **K** ([Choisir température de couleur]) et **PRE** ([Pré-réglage manuel]), vous pouvez utiliser la commande **WB** pour régler avec précision la balance des blancs sur l'axe ambre (A)–bleu (B) (p. 132 ; pour régler avec précision la balance des blancs lorsque **K** ou **PRE** est sélectionné, utilisez le menu Prise de vue comme décrit page 132). Il existe six réglages possibles dans les deux directions. Chaque incrément équivaut à environ 5 mired (p. 133). Appuyez sur la commande **WB** et faites tourner la molette de commande secondaire jusqu'à ce que la valeur voulue soit affichée dans l'écran de contrôle. Faites tourner la molette secondaire vers la gauche pour obtenir une dominante ambre (A) plus prononcée. Faites tourner la molette secondaire vers la droite pour obtenir une dominante bleue (B) plus prononcée. Aux valeurs différentes de 0, l'icône ◀▶ apparaît dans l'écran de contrôle.

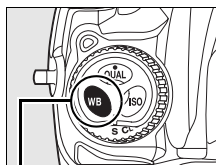
WB

Commande WB

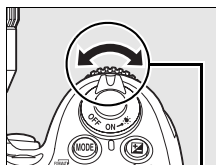

Molette
secondaire

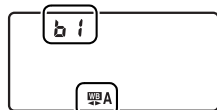

Écran de contrôle

Choix d'une température de couleur

Si l'option ([Choisir température de couleur]) est sélectionnée pour la balance des blancs, vous pouvez sélectionner la température de couleur en appuyant sur la commande **WB** et en faisant tourner la molette de commande secondaire. La température de couleur s'affiche dans l'écran de contrôle :

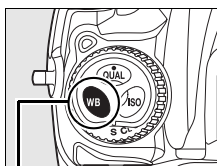

Commande WB

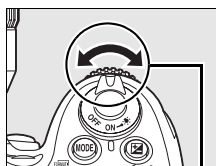

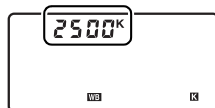

Molette
secondaire



Écran de contrôle

Choix de la température de couleur

Remarque : il est impossible d'obtenir le résultat souhaité avec un éclairage au flash ou fluorescent. Pour ces sources lumineuses, choisissez  ([Flash]) ou  ([Fluorescent]). Avec d'autres sources lumineuses, effectuez une prise de vue test pour déterminer si la valeur sélectionnée convient.

Menu Balance des blancs

Vous pouvez également sélectionner la température de couleur dans le menu Balance des blancs. Notez que la température de couleur sélectionnée avec la commande **WB** et avec la molette de commande secondaire remplace la valeur sélectionnée dans le menu de balance des blancs.



Pré-réglage manuel

L'option Pré-réglage manuel permet d'enregistrer et de réutiliser des réglages de balance des blancs personnalisés pour les prises de vue avec des éclairages mixtes ou pour compenser des sources lumineuses à forte dominante de couleur. Le réglage de la balance des blancs peut s'effectuer par le biais de deux méthodes :

Méthode	Description
Mesure directe	Un objet neutre colorimétriquement (gris ou blanc) est placé dans les conditions d'éclairage qui seront utilisées pour la photo finale et la balance des blancs est mesurée par l'appareil photo (p. 138).
Copie à partir d'une photo existante	La balance des blancs est copiée à partir d'une photo sur la carte mémoire (p. 142).

L'appareil photo peut stocker jusqu'à cinq blancs mesurés (d-0 à d-4). Une légende descriptive peut être ajoutée aux blancs mesurés (p. 146).

d-0

Stocke la dernière valeur mesurée pour la balance des blancs (p. 138). Cette mesure est écrasée lorsqu'une nouvelle valeur est mesurée.



d-1 à d-4

Stockent les valeurs copiées à partir de d-0 (p. 141).

Stockent les valeurs copiées à partir d'images enregistrées sur la carte mémoire (p. 142).



Blancs mesurés

Les modifications apportées aux blancs mesurés s'appliquent à tous les jeux de menus Prise de vue (p. 255). Une boîte de dialogue de confirmation s'affiche si l'utilisateur tente de modifier un blanc mesuré créé dans un autre jeu de réglages Prise de vue (aucun message ne s'affiche pour le blanc mesuré d-0).

■ ■ Mesure d'une valeur de balance des blancs

1 Éclairez un objet de référence.

Placez un objet gris ou blanc dans les conditions d'éclairage qui seront utilisées pour la photo finale. Dans les conditions de studio, une charte de gris standard peut être utilisée comme objet de référence. Notez que l'exposition augmente automatiquement de 1 IL lors de la mesure de la balance des blancs ; en mode d'exposition *M*, réglez l'exposition de façon que l'indicateur analogique d'exposition affiche ± 0 (p. 113).

2 Réglez la balance des blancs sur PRE ([Pré-réglage manuel]).

Appuyez sur la commande **WB** et tournez la molette de commande principale jusqu'à ce que **PRE** s'affiche sur l'écran de contrôle.

WB

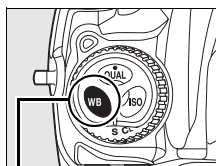

Commande WB

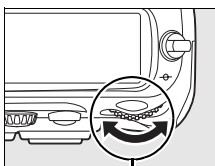

Molette de commande principale



Écran de contrôle

3 Sélectionnez le mode de mesure directe.

Relâchez brièvement la commande **WB**, puis appuyez de nouveau sur cette commande jusqu'à ce que l'icône **PRE** clignote dans l'écran de contrôle ainsi que dans la barre latérale du viseur. La mention **PRE** apparaîtra aussi dans l'écran de contrôle et dans le viseur. Par défaut, l'affichage clignote pendant environ six secondes.

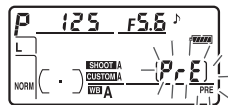

Écran de contrôle



Viseur

4 Mesurez la balance des blancs.

Avant que le clignotement ne s'arrête, cadrez l'objet de référence afin qu'il remplisse le viseur, puis appuyez complètement sur le déclencheur. L'appareil photo mesure une valeur pour la balance des blancs et la stocke dans le blanc mesuré d-0. Aucune photo ne sera enregistrée ; la balance des blancs peut être mesurée avec précision même si la mise au point n'a pas été effectuée.



WB

5 Vérifiez le résultat.

Si l'appareil photo a pu mesurer une valeur pour la balance des blancs, la mention **Good** clignotera pendant trois secondes dans l'écran de contrôle et la lettre **GD** clignotera dans le viseur. Par défaut, l'affichage clignote pendant environ six secondes.

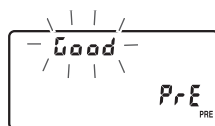

Écran de contrôle



Viseur

Dans des conditions d'éclairage trop sombres ou trop lumineuses, l'appareil photo ne pourra pas effectuer la mesure de la balance des blancs. La mention **noūd** clignotera dans l'écran de contrôle et dans le viseur (par défaut, l'affichage clignote pendant environ six secondes). Appuyez sur le déclencheur à mi-course pour revenir à l'étape 4 et mesurer à nouveau la balance des blancs.

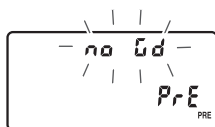

Écran de contrôle

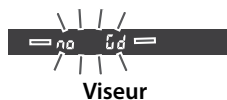

Viseur

6 Sélectionnez la valeur enregistrée d-0.

Si la nouvelle valeur de blanc mesuré doit être utilisée immédiatement, sélectionnez la valeur enregistrée d-0 en appuyant sur la commande **WB** et en faisant tourner la molette de commande secondaire jusqu'à ce que d-0 s'affiche dans l'écran de contrôle.

✓ Mode de mesure directe



Si aucune opération n'est effectuée pendant que l'affichage clignote, le mode de mesure directe est automatiquement désactivé dans le délai indiqué dans le réglage personnalisé c2 ([Arrêt mesure auto.], p. 279). La durée par défaut est de six secondes.

✎ Blanc mesuré d-0

La nouvelle valeur de balance des blancs est stockée dans le pré-réglage d-0 et remplace automatiquement la valeur précédente de cette mesure (aucune boîte de dialogue de confirmation n'est affichée). Une imagerie s'affiche dans la liste des blancs mesurés.



Pour utiliser la nouvelle valeur de balance des blancs, sélectionnez le blanc mesuré d-0 (si aucune valeur n'a été mesurée pour la balance des blancs avant la sélection de d-0, la balance des blancs est réglée sur une température de couleur de 5.200 K, identique à la valeur entrée pour [Ensoleillé]). La nouvelle valeur de balance des blancs reste stockée dans le pré-réglage d-0 jusqu'à ce qu'une nouvelle mesure soit effectuée. En copiant le blanc mesuré d-0 dans l'une des autres mesures enregistrées avant d'effectuer une nouvelle mesure de la balance des blancs, vous pouvez stocker jusqu'à cinq blancs mesurés. (p.141).

■ Copie du blanc mesuré de la mesure enregistrée d-0 vers les mesures enregistrées d-1 à d-4

Pour copier une valeur mesurée de balance des blancs de la mesure enregistrée d-0 vers l'une des autres mesures enregistrées (d-1 à d-4), effectuez la procédure décrite ci-après.

1 Sélectionnez PRE ([Pré-réglage manuel]).

Mettez en surbrillance l'option [Pré-réglage manuel] dans le menu Balance des blancs (p. 128) et appuyez sur ►.

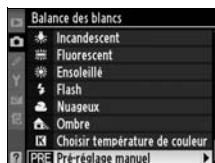

2 Sélectionnez une destination.

Mettez en surbrillance la mesure enregistrée de destination (d-1 à d-4) et appuyez sur le bouton central du sélecteur multidirectionnel.



3 Copiez d-0 vers le blanc mesuré sélectionné.

Mettez en surbrillance l'option [Copier d-0] et appuyez sur **OK**. Si une légende a été créée pour d-0 (p. 146), elle sera copiée dans la légende du blanc mesuré sélectionné.



■ Copie de la balance des blancs à partir d'une photo (d-1 à d-4 uniquement)

Suivez la procédure décrite ci-dessous pour copier une valeur de balance des blancs à partir d'une photo enregistrée dans la carte mémoire vers un blanc mesuré sélectionné (d-1 à d-4 uniquement). Les valeurs de balance des blancs existantes ne peuvent pas être copiées vers le blanc mesuré d-0.

1 Sélectionnez PRE ([Pré-réglage manuel]).

Mettez en surbrillance l'option [Pré-réglage manuel] dans le menu Balance des blancs (p. 128) et appuyez sur ►.

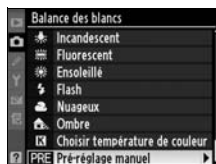

2 Sélectionnez une destination.

Mettez en surbrillance la mesure enregistrée de destination (d-1 à d-4) et appuyez sur le bouton central du sélecteur multidirectionnel.



3 Sélectionnez [Choisir une image].

Mettez en surbrillance [Choisir une image] et appuyez sur ►.

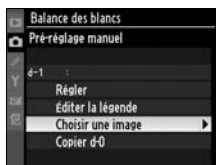

4 Mettez en surbrillance une image source.

Mettez en surbrillance l'image source. Pour afficher l'image en surbrillance en mode plein écran, appuyez sur la commande .





5 Copiez la balance des blancs.

Appuyez sur bouton central du sélecteur multidirectionnel pour copier la valeur de balance des blancs de la photo mise en surbrillance vers le blanc mesuré sélectionné. Si la photo mise en surbrillance est accompagnée d'une légende (p. 317), celle-ci sera copiée dans la légende du blanc mesuré sélectionné.



Choix d'un blanc mesuré

Pour mettre en surbrillance le nom du blanc mesuré actuel (d-0 à d-4), appuyez sur  et pour sélectionner un autre blanc mesuré, appuyez sur .

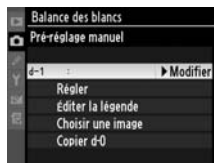

■ Sélection d'un blanc mesuré

Pour régler la balance des blancs sur une valeur de blanc mesuré :

1 Sélectionnez PRE ([Pré-réglage manuel]).

Mettez en surbrillance l'option [Pré-réglage manuel] dans le menu Balance des blancs (p. 128) et appuyez sur ►.



2 Sélectionnez un blanc mesuré.

Mettez en surbrillance la mesure enregistrée souhaitée et appuyez sur le bouton central du sélecteur multidirectionnel. Pour sélectionner le blanc mesuré en surbrillance et afficher le menu de réglage précis (p. 132) sans effectuer l'étape suivante, appuyez sur la commande **OK** au lieu d'appuyer sur le bouton central du sélecteur multidirectionnel.



3 Sélectionnez [Régler].

Mettez en surbrillance l'option [Régler] et appuyez sur ►. Le menu de réglage précis correspondant au blanc mesuré sélectionné s'affiche (p. 132).

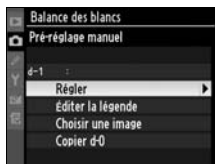

Sélection d'un blanc mesuré : la commande WB

Avec l'option **PRE** ([Pré-réglage manuel]) sélectionnée, vous pouvez également sélectionner les blancs mesurés en appuyant sur la commande **WB** et en faisant pivoter la molette secondaire. Lorsque la commande **WB** est enfoncée, le blanc mesuré en cours est affiché dans l'écran de contrôle.

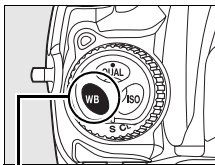

Commande WB

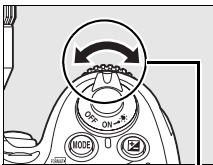

Molette
secondaire

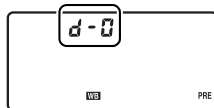

Écran de contrôle



■ Saisie d'une légende

Pour entrer une légende descriptive de 36 caractères maximum dans le blanc mesuré sélectionné, effectuez la procédure décrite ci-après.

1 Sélectionnez PRE ([Pré-réglage manuel]).

Mettez en surbrillance l'option [Pré-réglage manuel] dans le menu Balance des blancs (p. 128) et appuyez sur ►.

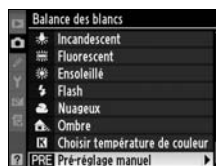

2 Sélectionnez un blanc mesuré.

Mettez en surbrillance la mesure enregistrée souhaitée et appuyez sur le bouton central du sélecteur multidirectionnel.



3 Sélectionnez [Éditer la légende].

Mettez en surbrillance l'option [Éditer la légende] et appuyez sur ►.



4 Éditez la légende.

Éditez la légende comme décrit en page 256.





Optimisation des images

Ce chapitre explique comment optimiser l'accentuation, le contraste, la luminosité, la saturation et la teinte à l'aide des optimisations d'image, comment préserver les détails dans les hautes lumières et les zones d'ombre à l'aide du D-Lighting actif et comment sélectionner un espace colorimétrique.

Optimisations d'image	p. 148
Création d'une optimisation d'image personnalisée	p. 156
D-Lighting actif	p. 167
Espace colorimétrique	p. 169



Optimisations d'image

Le système unique d'optimisation de l'image proposé par Nikon permet de partager les réglages de traitement des images entre différents appareils et logiciels compatibles. Pour ajuster ces réglages, choisissez parmi les différentes optimisations d'image fournies avec l'appareil photo ou réglez indépendamment l'accentuation, le contraste, la luminosité, la saturation et la teinte. L'optimisation d'image personnalisée pouvant être rappelée ou modifiée à tout moment, vous pouvez enregistrer ces réglages sous de nouveaux noms. L'enregistrement peut se faire sur la carte mémoire, ce qui permet d'utiliser les réglages avec un logiciel compatible, et il est aussi possible de charger sur l'appareil photo des optimisations d'image définies à l'aide d'un logiciel. Un jeu donné d'optimisations d'image produit des résultats pratiquement identiques sur tous les appareils photo qui prennent en charge le système d'optimisation d'image de Nikon.



■ Utilisation des optimisations d'image

Les optimisations d'image peuvent être utilisées comme décrit ci-après.

- **Sélectionnez les optimisations d'image Nikon** (p. 150) : sélectionnez une optimisation d'image Nikon existante.
- **Modifiez des optimisations d'image existantes** (p. 152) : modifiez une optimisation d'image existante afin de créer une combinaison d'accentuation, de contraste, de luminosité, de saturation et de teinte en vue d'une scène ou d'un effet particulier.
- **Créez des optimisations d'image personnalisées** (p. 156) : stockez les optimisations d'image modifiées sous des noms uniques afin de pouvoir les rappeler ou les modifier à tout moment.
- **Partagez les optimisations d'image personnalisées** (p. 160) : vous pouvez enregistrer les optimisations d'image définies avec l'appareil photo sur la carte mémoire afin de les utiliser avec ViewNX (fourni) ou avec d'autres logiciels compatibles, et vous pouvez aussi charger sur l'appareil photo des optimisations d'images définies à l'aide d'un logiciel.
- **Gérez les optimisations d'image personnalisées** (p. 163) : renommez ou supprimez les optimisations d'image personnalisées







📄 Optimisations d'image Nikon ou optimisations d'image personnalisées ?

Les optimisations d'image fournies par Nikon sont appelées *optimisations d'image Nikon*. En plus des optimisations d'image Nikon fournies avec l'appareil photo, des *optimisations d'image optionnelles* peuvent être téléchargées à partir des sites Web Nikon. Les *optimisations d'image personnalisées* sont créées en modifiant des optimisations d'image Nikon existantes. Les deux types d'optimisation d'image peuvent être partagés entre différents appareils et logiciels compatibles.

Sélection d'optimisations d'image

Nikon

L'appareil photo offre un choix de quatre optimisations d'image Nikon. Choisissez une optimisation d'image en fonction du sujet ou du type de scène.

Option	Description
 Standard	Traitement standard pour un résultat équilibré. Option recommandée dans la plupart des situations.
 Neutre	Traitement minimal pour un résultat naturel. Choisissez cette option pour des photos qui seront par la suite fortement traitées ou retouchées.
 Saturée	Les couleurs des images sont rehaussées pour un effet saturé à l'impression. Choisissez cette option pour les photos mettant en valeur les couleurs primaires.
 Monochrome	Prenez des photos monochromes.

■ ■ Choix d'une optimisation d'image

1 Sélectionnez [Régler l'optimisation d'image].

Dans le menu Prise de vue (p.254), mettez en surbrillance l'option [Régler l'optimisation d'image] et appuyez sur ►.

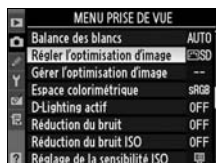

2 Sélectionnez une optimisation d'image.

Mettez en surbrillance l'optimisation d'image de votre choix et appuyez sur OK.



Grille d'Optimisation d'image

La commande  dans l'étape 2 affiche une grille d'Optimisation d'image qui présente le contraste et la saturation pour l'optimisation d'image sélectionnée par rapport à d'autres optimisations d'image (lorsque l'option [Monochrome] est sélectionnée, seul le contraste s'affiche). Pour sélectionner une autre optimisation d'image, appuyez sur ▲ ou ▼, puis appuyez sur ► pour afficher les options d'optimisation de l'image et appuyez sur OK.



Indicateur d'optimisation d'image

L'optimisation d'image actuelle est indiquée dans l'affichage des informations de prise de vue lorsque la commande  est sollicitée.

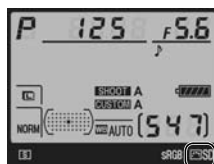

Indicateur
d'optimisation
d'image



Modification des optimisations d'image existantes

Les optimisations d'image Nikon ou les optimisations d'image personnalisées peuvent être modifiées en fonction de la scène ou de l'intention créatrice de l'utilisateur. Choisissez une combinaison équilibrée de réglages à l'aide de l'option [Réglage rapide] ou ajustez manuellement chaque réglage.



1 Sélectionnez une optimisation d'image.

Mettez en surbrillance l'optimisation d'image voulue dans le menu [Réglage l'optimisation d'image] (p. 150) et appuyez sur ►.



2 Réglez les paramètres.

Appuyez sur ▲ ou ▼ pour mettre en surbrillance le paramètre souhaité, puis appuyez sur ◀ ou ▶ pour choisir une valeur (p. 153). Répétez cette étape jusqu'à ce que tous les paramètres soient réglés ou sélectionnez l'option [Réglage rapide] pour choisir une combinaison prédéfinie de réglages. Vous pouvez rétablir les réglages par défaut en appuyant sur la commande .



3 Appuyez sur OK.

Modifications des optimisations d'image d'origine

Les optimisations d'image qui ont été modifiées par rapport aux réglages par défaut sont indiquées par un astérisque (« * ») dans le menu [Réglage l'optimisation d'image].



■ Réglages de l'optimisation de l'image

Option	Description	
Réglage rapide	Choisissez parmi les options comprises entre [-2] et [+2] pour atténuer ou amplifier l'effet de l'optimisation d'image sélectionnée (notez que cette opération réinitialise tous les réglages manuels). Par exemple, le fait de choisir des valeurs positives pour l'option [Saturée] augmente l'effet de saturation des images. Non disponible avec [Neutre], [Monochrome] ou les optimisations d'image personnalisées.	
Réglages manuels (toutes les optimisations d'image)	Accentuation	Déterminez la netteté des contours. Sélectionnez [A] pour régler l'accentuation automatiquement en fonction du type de scène, ou choisissez parmi les valeurs comprises entre [0] (aucune accentuation) et [9] (plus la valeur choisie est élevée, plus l'accentuation est forte).
	Contraste	Sélectionnez [A] pour régler automatiquement le contraste en fonction du type de scène, ou choisissez parmi des valeurs comprises entre [-3] et [+3] (choisissez des valeurs basses pour éviter que les zones de haute lumière des portraits ne soient délavées à la lumière directe du soleil et des valeurs élevées pour conserver les détails dans des paysages brumeux ou d'autres sujets avec de faibles contrastes).
	Luminosité	Choisissez [-1] pour une luminosité réduite, [+1] pour une luminosité accrue. Ne modifie pas l'exposition.
Réglages manuels (seulement lorsque l'option [Monochrome] n'est pas sélectionnée)	Saturation	Contrôlez l'éclat des couleurs. Sélectionnez [A] pour régler la saturation automatiquement en fonction du type de scène, ou choisissez parmi les valeurs comprises entre [-3] et [+3] (les valeurs basses réduisent la saturation et les valeurs élevées l'augmentent).
	Teinte	Choisissez des valeurs négatives (valeur minimale : [-3]) pour rendre les rouges plus violets, les bleus plus verts et les verts plus jaunes, et des valeurs positives (valeur maximale : [+3]) pour rendre les rouges plus orange, les verts plus bleus et les bleus plus violets.
Réglages manuels (seulement lorsque l'option [Monochrome] est sélectionnée)	Filtre	Simulez l'effet de filtres colorés sur des photos monochromes. Choisissez parmi [OFF] (réglage par défaut), jaune, orange, rouge et vert (p. 155).
	Virage	Choisissez la teinte utilisée dans les photos monochromes entre [B&W] (N&B) (noir et blanc, le paramètre par défaut), [Sepia] (Sépia), [Cyanotype] (Couleurs froides) (photos monochromes teintées en bleu), [Red] (Rouge), [Yellow] (Jaune), [Green] (Vert), [Blue Green] (Bleu-Vert), [Blue] (Bleu), [Purple Blue] (Bleu violet), [Red Purple] (Rouge violet) (p. 155).



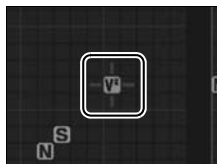

☑ « A » (Automatique)

Les résultats obtenus par le contraste et la saturation automatiques varient selon l'exposition et la position du sujet dans le cadre de visée. Pour obtenir de meilleurs résultats, utilisez un objectif de type G ou D. Les icônes des optimisations d'image faisant appel au contraste ou à la saturation automatique s'affichent en vert dans la grille d'Optimisation d'image et les lignes s'affichent parallèlement aux axes de la grille.



🔍 Grille d'Optimisation d'image

La commande  dans l'étape 2 affiche une grille d'Optimisation d'image qui présente le contraste et la saturation pour l'optimisation d'image sélectionnée par rapport à d'autres optimisations d'image (lorsque l'option [Monochrome] est sélectionnée, seul le contraste s'affiche). Relâchez la commande  pour revenir au menu d'optimisation de l'image.



📝 Valeurs précédentes

La ligne située en-dessous de l'affichage de la valeur dans le menu d'optimisation de l'image indique la valeur précédente pour ce paramètre. Prenez-la comme référence lors du réglage.



Filtre (option Monochrome uniquement)

Les options de ce menu simulent l'effet de filtres colorés sur des photos monochromes. Les filtres suivants sont disponibles :

Option	Description
Y Jaune	Améliore le contraste. Permet de réduire la luminosité du ciel dans les photos de paysage. L'orange produit plus de contraste que le jaune et le rouge plus de contraste que l'orange.
O Orange	
R Rouge	
G Vert	Adoucit les tons de peau. Peut être utilisée pour les portraits.

Remarque : les effets obtenus avec l'option [Filtre] sont plus prononcés que ceux produits par des filtres physiques en verre.

Virage (option Monochrome uniquement)

Lorsque l'option [Virage] est sélectionnée, la commande ▼ affiche les options de saturation. Appuyez sur ◀ ou sur ▶ pour régler la saturation. L'option [Saturation] n'est pas disponible lorsque l'option [B&W]](N&B) (noir et blanc) est sélectionnée.



Optimisations d'image personnalisées

Les options disponibles avec les optimisations d'image personnalisées sont les mêmes que celles utilisées pour l'optimisation d'image personnalisée.



Création d'une optimisation d'image personnalisée

Les optimisations d'image Nikon fournies avec l'appareil photo peuvent être modifiées et enregistrées en tant qu'optimisations d'image personnalisées.

1 Sélectionnez [Gérer l'optimisation d'image].

Dans le menu Prise de vue (p. 254), mettez en surbrillance l'option [Gérer l'optimisation d'image] et appuyez sur ►.

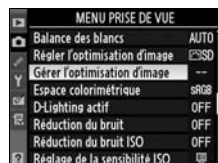

2 Sélectionnez [Enregistrer/éditer].

Mettez en surbrillance [Enregistrer/éditer] et appuyez sur ►.

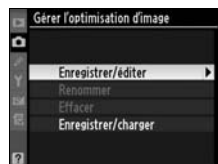

3 Sélectionnez une optimisation d'image.

Mettez en surbrillance une optimisation d'image existante et appuyez sur ► ou appuyez sur OK pour passer à l'étape 5 afin d'en enregistrer une copie sans autre modification.



4 Modifiez l'optimisation d'image sélectionnée.

Pour plus d'informations, voir page 153. Pour abandonner les modifications et recommencer, appuyez sur la commande . Appuyez sur OK après la fin des réglages.



5 Sélectionnez une destination.



Choisissez une destination pour l'optimisation d'image (C-1 à C-9) et appuyez sur ►.



6 Donnez un nom à l'optimisation d'image.

La boîte de dialogue permettant d'entrer le texte s'affiche. Par défaut, le nom

des nouvelles optimisations d'image est créé par l'ajout d'un nombre à deux chiffres (attribué automatiquement) au nom de l'optimisation existante. Il peut être modifié en un nouveau nom comme décrit ci-dessous.

Pour déplacer le curseur dans la zone du nom, appuyez sur la commande  et sur  ou sur .

Pour entrer une nouvelle lettre à la position actuelle du curseur, mettez en surbrillance le caractère choisi dans la zone du clavier à l'aide du sélecteur multidirectionnel et appuyez au centre de ce dernier. Pour effacer le caractère au niveau de la position actuelle du curseur, appuyez sur la commande .



Le nom des optimisations d'image personnalisées peut contenir jusqu'à dix-neuf caractères. Tout caractère au-delà du dix-neuvième sera effacé.

Après avoir entré le nom, appuyez sur .

La nouvelle optimisation d'image apparaît dans la liste des optimisations d'image.



Les optimisations d'image personnalisées peuvent être renommées à tout moment à l'aide de l'option [Renommer] dans le menu [Gérer l'optimisation d'image].

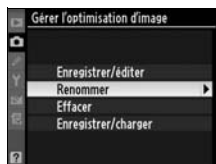

Optimisations d'image personnalisées

Les optimisations d'image personnalisées ne sont pas modifiées par l'option [Réinitialiser Menu Prise de vue] (p. 257).

Les optimisations d'image personnalisées ne sont pas associées à une option de [Réglage rapide] (p. 153). Les optimisations d'image personnalisées basées sur [Monochrome] proposent les options [Filtre] et [Virage] à la place des options [Saturation] et [Teinte].

Icône d'optimisation d'image originale

L'optimisation d'image Nikon sur laquelle est basée l'optimisation d'image personnalisée est indiquée par une icône dans le coin supérieur droit de l'affichage de modification.

Icône d'optimisation d'image originale



Partage des optimisations d'image personnalisées

Vous pouvez copier les optimisations d'image définies avec ViewNX ou un logiciel en option tel que Capture NX sur la carte mémoire et les charger sur l'appareil photo ; vous pouvez également copier les optimisations d'image créées à l'aide de l'appareil photo sur la carte mémoire pour les utiliser avec des appareils photos et des logiciels compatibles.

■ Copie des optimisations d'image personnalisées sur l'appareil photo

1 Sélectionnez [Enregistrer/charger].

Dans le menu [Gérer l'optimisation d'image], mettez en surbrillance l'option [Enregistrer/charger] et appuyez sur ►.

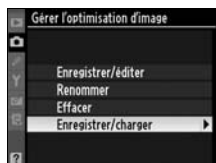

2 Sélectionnez [Copier vers l'appareil photo].

Mettez en surbrillance l'option [Copier vers l'appareil photo] et appuyez sur ►.

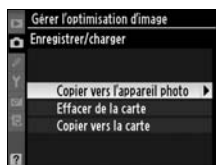

3 Sélectionnez une optimisation d'image.

Mettez en surbrillance une optimisation d'image personnalisée ;

- appuyez sur ► pour visualiser ses réglages actuels ou
- appuyez sur OK pour passer à l'étape 4.



4 Sélectionnez une destination.

Choisissez une destination pour l'optimisation d'image (C-1 à C-9) et appuyez sur ►.



5 Donnez un nom à l'optimisation d'image.

Donnez un nom à l'optimisation d'image comme décrit en page 158. La nouvelle optimisation d'image s'affiche dans la liste des optimisations d'image ; elle peut être renommée à tout moment à l'aide de l'option [Renommer] du menu [Gérer l'optimisation d'image].

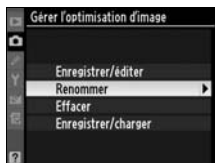

■ Enregistrement des optimisations d'image personnalisées sur la carte mémoire

1 Sélectionnez [Copier vers la carte].

Après avoir affiché le menu [Enregistrer/charger] comme décrit à l'étape 1 à la page 160, mettez en surbrillance l'option [Copier vers la carte] et appuyez sur ►.

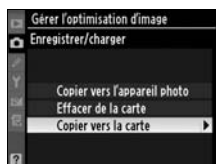

2 Sélectionnez une optimisation d'image.

Mettez en surbrillance une optimisation d'image personnalisée et appuyez sur ►.



3 Sélectionnez une destination.

Choisissez une destination parmi les emplacements 1 à 99 et appuyez sur **OK** pour enregistrer l'optimisation d'image sélectionnée sur la carte mémoire. Toute optimisation d'image précédemment enregistrée dans cet emplacement sera écrasée.



✍ Enregistrement des optimisations d'image personnalisées

Il est possible d'enregistrer jusqu'à 99 optimisations d'image personnalisées sur la carte mémoire en même temps. La carte mémoire peut être utilisée uniquement pour enregistrer des optimisations d'image personnalisées créées par l'utilisateur. Il est impossible de copier les optimisations d'image Nikon fournies avec l'appareil photo sur la carte mémoire.

Gestion des optimisations d'image personnalisées

Suivez la procédure ci-dessous pour renommer ou supprimer des optimisations d'image personnalisées.

■ Modification du nom des optimisations d'image personnalisées

1 Sélectionnez [Renommer].

Dans le menu [Gérer l'optimisation d'image], mettez en surbrillance l'option [Renommer] et appuyez sur ►.

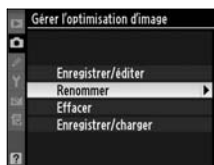

2 Sélectionnez une optimisation d'image.

Mettez en surbrillance une optimisation d'image personnalisée (C-1 à C-9) et appuyez sur ►.



3 Renommez l'optimisation d'image.

Renommez l'optimisation d'image comme décrit en page 158.



■ Suppression des optimisations d'image personnalisées de l'appareil photo

1 Sélectionnez [Effacer].

Dans le menu [Gérer l'optimisation d'image], mettez en surbrillance l'option [Effacer] et appuyez sur ►.

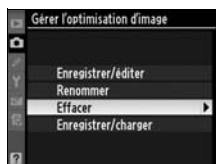

2 Sélectionnez une optimisation d'image.

Mettez en surbrillance une optimisation d'image personnalisée (C-1 à C-9) et appuyez sur ►.



3 Sélectionnez [Oui].

Mettez [Oui] en surbrillance et appuyez sur **OK** pour supprimer l'optimisation d'image sélectionnée.



✎ Optimisations d'image Nikon

Les optimisations d'image Nikon fournies avec l'appareil photo ([Standard], [Neutre], [Saturée] et [Monochrome]) ne peuvent être ni modifiées ni supprimées.

■ ■ Suppression des optimisations d'image personnalisées de la carte mémoire

1 Sélectionnez [Enregistrer/charger].

Dans le menu [Gérer l'optimisation d'image], mettez en surbrillance l'option [Enregistrer/charger] et appuyez sur ►.

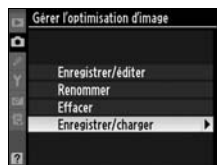

2 Sélectionnez [Effacer de la carte].

Mettez en surbrillance [Effacer de la carte] et appuyez sur ►.

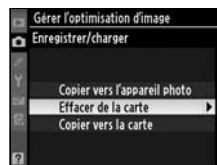

3 Sélectionnez une optimisation d'image.

Mettez en surbrillance une optimisation d'image personnalisée (emplacements 1 à 99) et ;

- appuyez sur ► pour visualiser ses réglages actuels ou



- appuyez sur OK pour afficher la boîte de dialogue de confirmation illustrée à droite.

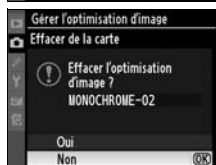
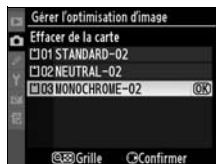

4 Sélectionnez [Oui].

Mettez [Oui] en surbrillance et appuyez sur OK pour supprimer l'optimisation d'image sélectionnée.

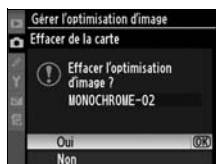

D-Lighting actif

Le D-Lighting actif préserve les détails dans les hautes lumières et les ombres, et crée des photos avec des contrastes naturels. Utilisez cette option pour des scènes très contrastées, par exemple lors de la prise de vue d'un extérieur très lumineux à travers une porte ou une fenêtre ou lors de la prise de vue de sujets placés à l'ombre par une forte luminosité.

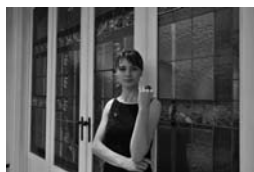

D-Lighting actif :
Élevé

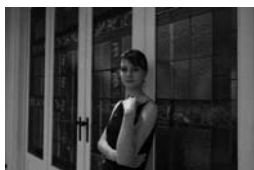

D-Lighting actif
Désactivé

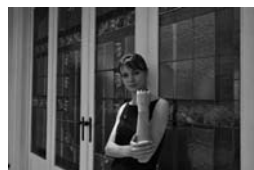

D-Lighting actif :
Normal

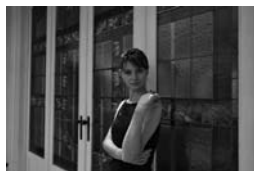

D-Lighting actif :
Faible



Pour utiliser le D-Lighting actif :

1 Sélectionnez [D-lighting actif].

Dans le menu Prise de vue (p.254), mettez en surbrillance l'option [D-Lighting actif] et appuyez sur ►.

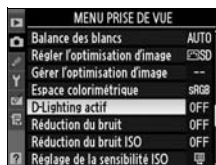

2 Choisissez une option.

Mettez en surbrillance [Désactivé], [Faible], [Normal] ou [Élevé]. et appuyez sur OK.



✓ D-Lighting actif

L'enregistrement des images prend plus de temps lorsque le D-Lighting actif est activé (p. 403). Utilisez la mesure matricielle (p. 102). Bien que l'exposition soit en réalité réduite afin d'éviter la perte de détails dans des conditions de hautes lumières et d'ombres, les hautes lumières, les zones sous-exposées et les demi-teintes se règlent automatiquement pour éviter tout risque de sous-exposition. Il est impossible de modifier les réglages d'optimisation de l'image [Luminosité] et [Contraste] (p. 153) lorsque le D-Lighting est activé.

✓ « D-Lighting actif » ou « D-Lighting » ?

L'option [D-Lighting actif] du menu Prise de vue règle l'exposition avant la prise de vue afin d'optimiser la plage dynamique, tandis que l'option [D-Lighting] du menu Retouche optimise la plage dynamique des images après la prise de vue.

Espace colorimétrique

L'espace colorimétrique détermine la gamme des couleurs disponible pour la reproduction des couleurs. Choisissez un espace colorimétrique en fonction du traitement appliqué aux photos une fois celles-ci sorties de l'appareil photo.

Option	Description
sRGB sRVB (réglage par défaut)	Choisissez cette option pour les photos qui seront imprimées ou utilisées « en l'état », sans modification supplémentaire.
Adobe Adobe RVB	Cet espace colorimétrique permet d'exprimer une gamme de couleurs plus large que sRVB et constitue, de ce fait, un choix idéal pour les images qui seront soumises à un traitement ou des retouches importants.

1 Sélectionnez [Espace colorimétrique].

Mettez en surbrillance l'option [Espace colorimétrique] du menu Prise de vue (p.254) et appuyez sur ►.

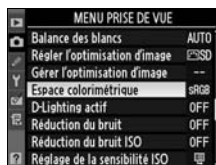

2 Sélectionnez un espace colorimétrique.

Mettez en surbrillance l'option souhaitée et appuyez sur OK.



Espace colorimétrique

Les espaces colorimétriques définissent la correspondance entre les couleurs et les valeurs numériques qui les représentent dans un fichier numérique. L'espace colorimétrique sRGB est largement utilisé, tandis que l'espace colorimétrique Adobe RGB est le plus répandu dans le cadre des impressions commerciales et éditoriales. L'option sRGB est recommandée pour les photos destinées à être imprimées sans modification ou visualisées dans des applications qui ne prennent pas en charge la gestion des couleurs, pour les photos qui seront imprimées avec ExifPrint, avec l'option d'impression directe sur certaines imprimantes familiales, ou avec les bornes d'impression ou tout autre service d'impression commercial. Les photos au format Adobe RGB peuvent également être imprimées à l'aide de ces options, mais les couleurs ne seront pas aussi vives.

Les photos JPEG prises dans l'espace colorimétrique Adobe RGB sont conformes à Exif 2.21 et DCF 2.0 ; les applications et imprimantes qui prennent en charge Exif 2.21 et DCF 2.0 sélectionnent automatiquement l'espace colorimétrique correct. Si l'application ou le périphérique ne prend pas en charge Exif 2.21 et DCF 2.0, sélectionnez manuellement l'espace colorimétrique approprié. Un profil colorimétrique ICC étant intégré dans les photos TIFF prises dans l'espace colorimétrique Adobe RGB, les applications qui prennent en charge la gestion des couleurs peuvent sélectionner automatiquement l'espace colorimétrique approprié. Pour plus d'informations, reportez-vous à la documentation fournie avec l'application ou le périphérique.

Logiciels Nikon

ViewNX (fourni) et Capture NX (disponible séparément) sélectionnent automatiquement l'espace colorimétrique correct lors de l'ouverture des photos prises avec le D300.





Photographie au flash

– Utilisation du flash intégré

Ce chapitre explique comment utiliser le flash intégré.

Le flash intégré	p. 172
Utilisation du flash intégré	p. 173
Modes de flash	p. 176
Correction du flash.....	p. 178
Mémorisation FV	p. 180



Le flash intégré

Le flash intégré est doté d'un nombre guide (NG) de 17 (m, 200 ISO, 20 °C). Il prend en charge le dosage automatique flash/ambiance i-TTL pour reflex numérique, qui utilise des pré-éclairs pilotes pour régler la puissance du flash afin d'obtenir un éclairage équilibré non seulement lorsque la lumière naturelle est inadéquate, mais également lorsque vous souhaitez déboucher les ombres, éclairer des sujets à contre-jour ou encore ajouter un éclat de lumière dans les yeux d'un sujet. Les types de contrôle du flash i-TTL suivants sont pris en charge :

Dosage automatique flash/ambiance i-TTL pour reflex numérique : le flash émet une série de pré-éclairs presque invisibles (pré-éclairs pilotes) juste avant l'éclair principal. Les pré-éclairs reflétés par les objets dans toutes les zones du cadre sont captés par le capteur RVB 1.005 photosites et sont analysés en parallèle avec les informations de distance provenant du système de mesure matricielle pour régler la puissance du flash afin d'obtenir un équilibre naturel entre le sujet principal et l'éclairage de l'arrière-plan. Si un objectif de type G ou D est utilisé, l'information de distance est incluse lors du calcul de la puissance du flash. Vous pouvez accroître la précision du calcul pour les objectifs sans microprocesseur en fournissant des données relatives à l'objectif (focale et ouverture maximale ; voir la page 198). Non disponible lorsque la mesure spot est utilisée.

Flash i-TTL standard pour reflex numérique : la puissance du flash est réglée pour que l'éclairage dans le cadre atteigne un niveau standard ; la luminosité de l'arrière-plan n'est pas prise en compte. Recommandé pour les photos dans lesquelles le sujet est mis en valeur par rapport à l'arrière-plan ou lorsque la correction de l'exposition est utilisée. Le mode Flash i-TTL standard pour reflex numérique est activé automatiquement lorsque la mesure spot est sélectionnée.

Sensibilité ISO

Le contrôle du flash i-TTL peut être utilisé aux sensibilités comprises entre 200 et 3200 ISO. Si la sensibilité est supérieure à 3200 ISO ou inférieure à 200 ISO, vous pouvez ne pas obtenir les résultats souhaités à certaines distances ou avec certaines valeurs d'ouverture.

Utilisation du flash intégré

Si vous utilisez le flash intégré, suivez la procédure ci-dessous.

1 Choisissez une méthode de mesure (p. 102).

Sélectionnez la mesure matricielle ou la mesure pondérée centrale pour activer le dosage automatique flash/ambiance i-TTL pour reflex numérique. Le mode Flash i-TTL standard pour reflex numérique est activé automatiquement lorsque la mesure spot est sélectionnée.

Sélecteur du système de mesure

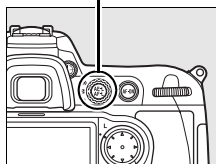

2 Appuyez sur la commande du flash.

Le flash intégré sort et commence à se charger. Lorsque le flash est complètement chargé, le témoin de disponibilité du flash (⚡) s'allume.

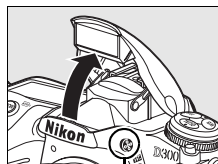

Commande du flash



3 Choisissez un mode de flash.

Appuyez sur la commande ⚡ et tournez la molette de commande principale jusqu'à ce que l'icône de mode flash souhaitée s'affiche dans l'écran de contrôle (p.176).

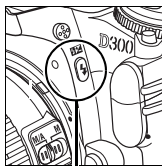

Commande ⚡

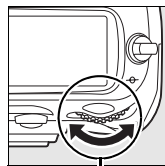

Molette de commande principale

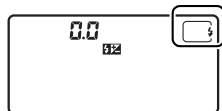

Écran de contrôle



4 Vérifiez l'exposition (vitesse d'obturation et ouverture).

Appuyez sur le déclencheur à mi-course et vérifiez la vitesse d'obturation et l'ouverture. Vous trouverez ci-dessous les réglages disponibles lorsque le flash intégré est relevé.

Mode	Vitesse d'obturation	Ouverture	Voir page
P	Réglée automatiquement par l'appareil photo ($1/250$ s– $1/60$ s) ^{1,2}	Réglée automatiquement par l'appareil photo	106
S	Valeur sélectionnée par l'utilisateur ($1/250$ s–30 s) ²		108
A	Réglée automatiquement par l'appareil photo ($1/250$ s– $1/60$ s) ^{1,2}	Valeur sélectionnée par l'utilisateur ³	109
M	Valeur sélectionnée par l'utilisateur ($1/250$ s–30 s) ²		111

- 1 La vitesse d'obturation peut descendre à 30 s lorsque le mode de flash est défini sur synchro lente, synchro lente sur le second rideau ou synchro lente avec atténuation des yeux rouges.
- 2 Des vitesses d'obturation pouvant atteindre $1/8.000$ s sont disponibles avec les flashes optionnels SB-800 et SB-600 lorsque [1/350 s (Auto FP)] est sélectionné pour le réglage personnalisé e1 ([Vitesse de synchro. flash], p. 288).
- 3 La portée du flash varie en fonction de la sensibilité et de l'ouverture. Consultez le tableau des portées du flash (p. 405) lorsque vous réglez l'ouverture en mode **A** ou **M**.

Par défaut, vous pouvez prévisualiser les effets du flash en appuyant sur la commande d'aperçu de profondeur de champ afin d'émettre un pré-éclair pilote (p. 298).

5 Prenez la photo.

Cadrez, effectuez la mise au point et prenez la photo. Si le témoin de disponibilité du flash (⚡) clignote pendant environ 3 secondes après la prise de vue, cela signifie que le flash s'est déclenché à pleine puissance et que votre photo risque d'être sous-exposée. Vérifiez la vue obtenue sur le moniteur. Si la photo est sous-exposée, ajustez les réglages et réessayez.

Informations complémentaires

Pour plus d'informations sur l'utilisation de [1/320 s (Auto FP)], reportez-vous à la page 289.

Fermeture du flash intégré

Pour économiser l'énergie lorsque vous n'utilisez pas le flash, refermez-le en appuyant doucement vers le bas jusqu'à ce que le loquet s'enclenche.

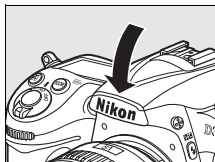

✓ Le flash intégré

Il est utilisable avec des objectifs à microprocesseur dont la focale est comprise entre 18 et 300 mm (p. 354). Enlevez tout parasoleil pour éviter les ombres. Le flash offre une portée minimale de 60 cm et ne peut pas être utilisé dans la plage macro des zooms macro.

Si le flash se déclenche en mode de déclenchement continu (p.76), une seule photo est prise à chaque sollicitation du déclencheur.

Le déclenchement peut être brièvement désactivé pour protéger le flash s'il a été utilisé pour plusieurs prises de vue consécutives. Vous pourrez l'utiliser à nouveau après une courte pause.

✍ Informations complémentaires

Consultez la page 180 afin d'obtenir des informations sur la mémorisation de la puissance du flash (FV) pour un sujet mesuré avant de recadrer une photo.





Pour plus d'informations sur le choix d'une vitesse de synchronisation du flash, reportez-vous au réglage personnalisé e1 ([Vitesse de synchro. flash], p. 288). Pour plus d'informations sur le choix de la vitesse d'obturation la plus lente avec le flash, reportez-vous au réglage personnalisé e2 ([Vitesse d'obturation flash], p. 291). Pour plus d'informations sur l'utilisation du flash intégré en mode contrôleur, reportez-vous au réglage personnalisé e3 ([Contrôle du flash intégré], p. 291).



Pour plus d'informations sur l'utilisation de flashes optionnels, reportez-vous à la page 357. Pour plus d'informations sur la portée du flash intégré, reportez-vous à la page 405.



Modes de flash

Le D300 prend en charge les modes de flash suivants :

Mode flash	Description
 Synchro sur le premier rideau	Ce mode est recommandé dans la plupart des situations. En modes Auto programmé et Auto à priorité ouverture, la vitesse d'obturation est automatiquement réglée sur des valeurs comprises entre $1/250$ et $1/60$ s ($1/8.000$ jusqu'à $1/60$ s lorsqu'un flash optionnel est utilisé en mode synchro flash ultra-rapide FP automatique) (p. 357).
 Atténuation des yeux rouges	L'illuminateur d'atténuation des yeux rouges s'allume pendant environ une seconde avant le déclenchement de l'éclair principal. Les pupilles des yeux du sujet se contractent, réduisant ainsi l'effet « yeux rouges » causé parfois par le flash. En raison du déclenchement différé d'une seconde, ce mode n'est pas recommandé pour des sujets en mouvement ou dans des situations qui nécessitent un court temps de réponse au déclenchement. Évitez de faire bouger l'appareil photo lorsque l'illuminateur d'atténuation des yeux rouges est allumé.
 Atténuation des yeux rouges avec synchro lente	Combine l'atténuation des yeux rouges avec la synchro lente. Utilisez ce mode pour les portraits pris sur fond de scène nocturne. Disponible uniquement avec les modes d'exposition Auto programmé et Auto à priorité ouverture. Pour éviter tout effet de flou dû au bougé de l'appareil, il est recommandé d'utiliser un pied.
 Synchro lente	Le flash est combiné avec des vitesses d'obturation lentes (jusqu'à 30 s) pour capturer le sujet et l'arrière-plan de nuit ou lorsque la lumière est faible. Ce mode est disponible uniquement en modes d'exposition Auto programmé et Auto à priorité ouverture. Pour éviter tout effet de flou dû au bougé de l'appareil, il est recommandé d'utiliser un pied.

Mode flash	Description
 <p data-bbox="138 291 301 347">Synchro sur le second rideau</p>	 <p data-bbox="332 95 940 448">En mode Auto à priorité vitesse ou en mode d'exposition manuel, le flash se déclenche juste avant la fermeture de l'obturateur. Utilisez ce mode pour produire un effet de filet lumineux derrière les objets en mouvement. En mode Auto programmé et Auto à priorité ouverture, la synchro lente sur le second rideau permet de capturer à la fois le sujet et l'arrière-plan. Pour éviter tout effet de flou dû au bougé de l'appareil, il est recommandé d'utiliser un pied.</p>



Correction du flash

La correction du flash permet de modifier la puissance du flash de -3IL à $+1\text{IL}$ par incréments de $1/3\text{IL}$, afin de régler la luminosité du sujet principal par rapport à l'arrière-plan. Une augmentation de la puissance du flash rend le sujet principal plus clair, une réduction permet d'éviter les zones brûlées ou les reflets indésirables.

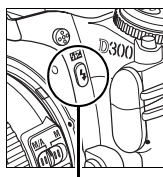

Appuyez sur la commande  et tournez la molette secondaire jusqu'à ce que la valeur souhaitée apparaisse sur l'écran de contrôle. D'une manière générale, si vous choisissez une valeur positive, le sujet principal devient plus clair, à l'inverse, une valeur négative l'assombrit.

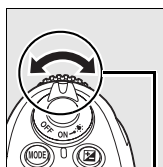

Commande 



Molette
secondaire

Aux valeurs autres que ± 0 , un icône  apparaît sur l'écran de contrôle et dans le viseur lorsque vous relâchez la commande . Vous pouvez visualiser la valeur de correction du flash actuelle en appuyant sur la commande .

Vous pouvez rétablir l'intensité du flash en définissant la correction du flash sur ± 0.0 . La correction du flash n'est pas réinitialisée lorsque l'appareil photo est mis hors tension.

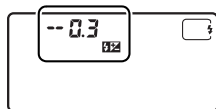

Flashes optionnels

La correction du flash est également disponible avec les flashes optionnels SB-800, SB-600, SB-400 et SB-R200.

Informations complémentaires

Pour plus d'informations sur le réglage de la valeur d'incrémentement lors du réglage de la correction du flash, reportez-vous au réglage personnalisé b3 ([Incrément correction expo.], p. 275).



Mémorisation FV

Cette fonction, en mémorisant la puissance du flash, permet de recomposer des photos sans modifier l'intensité du flash et de garantir que la puissance du flash est adaptée au sujet, même lorsque le sujet n'est pas placé au centre du cadre de visée. La puissance du flash est automatiquement réglée en cas de modification de la sensibilité ou de l'ouverture.

Pour utiliser la mémorisation de la puissance du flash :

1 Associez la mémorisation FV à la commande Fn.

Sélectionnez [Mémorisation FV] pour le réglage personnalisé f4 ([Action commande FUNC.] > [Sollicitation comm. FUNC.], p. 303).

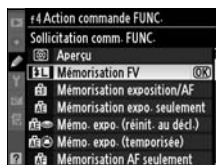

2 Appuyez sur la commande du flash.

Le flash intégré sort et commence à se charger.

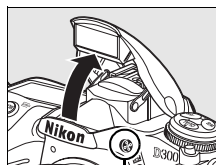

Commande Flash

3 Effectuez la mise au point.

Placez le sujet au centre du cadre de visée et appuyez à mi-course sur le déclencheur afin d'initier la mise au point.



4 Verrouillez l'intensité du flash.

Après avoir confirmé que le témoin de disponibilité du flash (⚡) apparaît dans le viseur ; appuyez sur la commande **Fn**. Le flash émet un pré-éclair pilote pour déterminer l'intensité appropriée du flash. La puissance du flash est mémorisée à ce niveau et l'icône de mémorisation de la puissance du flash (⚡) apparaît sur l'écran de contrôle et dans le viseur.

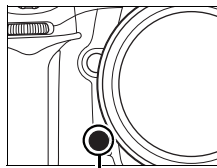

Commande Fn

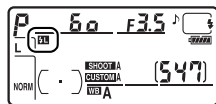

5 Recomposez la photo.



6 Prenez votre photo.

Appuyez sur le déclencheur jusqu'en fin de course pour prendre la photo. Si vous le souhaitez, vous pouvez prendre d'autres photos sans désactiver la mémorisation FV.



7 Désactivez la mémorisation FV.

Appuyez sur la commande **Fn** pour désactiver la mémorisation FV. Vérifiez que l'icône de mémorisation FV (⚡) n'est plus visible sur l'écran de contrôle ni dans le viseur.

Utilisation de la mémorisation FV avec le flash intégré

La mémorisation FV est uniquement disponible avec le flash intégré si [TTL] (option par défaut) est sélectionné pour le réglage personnalisé e3 ([Contrôle du flash intégré], p. 291).

Utilisation de la mémorisation FV avec un flash optionnel

La mémorisation FV est également disponible avec les flashes SB-800, SB-600, SB-400 et SB-R200 (vendus séparément). Réglez le flash optionnel sur le mode TTL (le SB-800 peut également être utilisé en mode AA ; consultez le manuel du flash pour plus d'informations). Lorsque la mémorisation FV est activée, la puissance du flash est automatiquement ajustée en fonction des modifications apportées à la position du réflecteur zoom du flash.

Lorsque le mode contrôleur est sélectionné pour le réglage personnalisé e3 ([Contrôle du flash intégré], p. 291), la mémorisation FV est disponible avec les flashes asservis SB-800, SB-600 et SB-R200, si (a) le flash intégré, le groupe de flashes A ou le groupe de flashes B est en mode TTL, ou si (b) un groupe de flashes est composé exclusivement de flashes SB-800 en mode TTL ou AA.

Mesure

Les zones de mesure pour la mémorisation FV lors de l'utilisation du flash optionnel sont les suivantes :

Flash	Mode flash	Zone mesurée
Flash autonome	i-TTL	Cercle de 4 mm au centre du cadre de visée
	AA	Zone mesurée par le posemètre du flash
Utilisé avec d'autres flashes (système évolué de flash asservi sans câble)	i-TTL	Ensemble du cadre de visée
	AA	Zone mesurée par le posemètre du flash
	A (flash primaire)	

Informations complémentaires

Pour plus d'informations sur l'utilisation de l'aperçu de profondeur de champ ou de la commande **AE-L/AF-L** pour la mémorisation FV, reportez-vous au réglage personnalisé f5 ([Réglage commande d'aperçu], p. 306) ou au réglage personnalisé f6 ([Commande AE-L/AF-L], p. 307).



Autres options de prise de vue

Ce chapitre explique la restauration des paramètres par défaut, la réalisation de surimpressions, la photographie avec intervalloètre et l'utilisation de GPS et d'objectifs sans microprocesseurs.

Réinitialisation par deux commandes : restauration des réglages par défaut.....	p. 184
Surimpression	p. 186
Photographie avec intervalloètre	p. 191
Objectifs sans microprocesseur.....	p. 198
Utilisation d'un GPS	p. 201



Réinitialisation par deux commandes : restauration des réglages par défaut

Vous pouvez restaurer les valeurs par défaut des réglages de l'appareil photo répertoriés ci-dessous en maintenant les commandes **QUAL** et  enfoncées simultanément pendant plus de deux secondes (ces commandes sont marquées d'un point vert). L'écran de contrôle s'éteint brièvement pendant la réinitialisation des réglages.

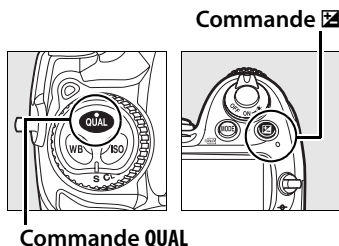

Option	Réglage par défaut
Point AF	Central
Mode d'exposition	Auto programmé
Décalage du programme	Désactivé
Correction d'exposition	Désactivé
Mémo. expo. (temporisée)	Désactivée ¹

Option	Réglage par défaut
Bracketing	Désactivé ²
Mode flash	Synchro sur le premier rideau
Correction du flash	Désactivé
Mémorisation FV	Désactivé
Surimpression	Désactivé

1 Le réglage personnalisé f6 ([Commande AE-L/AF-L], p. 307) n'est pas affecté.

2 Le nombre de prises de vue est réinitialisé à zéro. L'incrément du bracketing est réinitialisé sur 1 IL (bracketing de l'exposition/du flash) ou 1 (bracketing de la balance des blancs).

Les options suivantes du menu Prise de vue sont également réinitialisées. Seuls les réglages du jeu de réglages actuellement sélectionné à l'aide de l'option [Jeux de réglages Prise de vue] sont réinitialisés (p.255). Les réglages des autres jeux de réglages ne sont pas affectés.

Option	Réglage par défaut	Option	Réglage par défaut
Qualité d'image	JPEG normal	Balance des blancs	Automatique *
Taille d'image	Large		
		Sensibilité ISO	200

* Réglage précis désactivé.

Si le réglage de l'optimisation d'image a été modifié, les réglages de cette option sont également rétablis.



Informations complémentaires

Pour consulter la liste des réglages par défaut, reportez-vous à la page 397.

Surimpression

Pour enregistrer une série de deux à dix expositions dans une seule photo, suivez la procédure ci-après. Vous pouvez enregistrer des surimpressions avec tout réglage de qualité d'image et produire des photos dont les couleurs sont bien meilleures que les photos issues de certaines applications de retouche, car elles font appel à des données RAW provenant du capteur de l'appareil.

■ Création d'une surimpression

Remarque : avec les réglages par défaut, la prise de vue se termine et une surimpression est enregistrée automatiquement si aucune opération n'est effectuée au bout de 30 s.

1 Sélectionnez [Surimpression].

Mettez en surbrillance l'option [Surimpression] dans le menu Prise de vue et appuyez sur ►.



2 Sélectionnez [Nombre de prises de vues].

Mettez en surbrillance [Nombre de prises de vues] et appuyez sur ►.

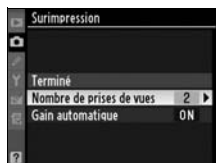

■ Allongement de la durée d'enregistrement

Pour définir un intervalle de plus de 30 s entre les expositions, sélectionnez [Activé] pour l'option [Affichage des images] du menu Visualisation (p. 251) et allongez le délai d'extinction du moniteur à l'aide du réglage personnalisé c4 ([Extinction du moniteur], p. 280). Le délai maximal entre deux expositions est de 30 s plus long que l'option sélectionnée pour le réglage personnalisé c4.

3 Sélectionnez le nombre de prises de vue.

Appuyez sur ▲ ou sur ▼ pour choisir le nombre d'expositions qui seront combinées pour former une photographie unique et appuyez sur **OK**.



4 Sélectionnez [Gain automatique].

Mettez en surbrillance l'option [Gain automatique] et appuyez sur ►.



5 Réglez le gain.

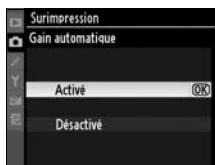

Mettez en surbrillance l'une des options suivantes et appuyez sur **OK**.



Option	Description
Activé (réglage par défaut)	La gain est réglé en fonction du nombre d'expositions effectivement enregistrées (le gain pour chaque exposition est réglé sur 1/2 pour 2 expositions, 1/3 pour 3 expositions, etc.).
Désactivé	Le gain n'est pas réglé lors de l'enregistrement d'une surimpression. Recommandé si l'arrière-plan est sombre.



6 Sélectionnez [Terminé].

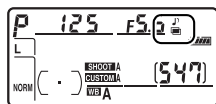

Mettez en surbrillance l'option [Terminé] et appuyez sur . Une icône  s'affiche dans l'écran de contrôle. Pour quitter sans effectuer de prise de vue en surimpression, sélectionnez [Surimpression] > [Réinitialiser] dans le menu Prise de vue.



7 Cadrez, effectuez la mise au point et prenez la photo.



En mode de déclenchement continu haute vitesse ou basse vitesse (p. 74), l'appareil photo enregistre toutes les expositions en une seule rafale. Dans le mode de déclenchement vue par vue, une photo est prise chaque fois que le déclencheur est sollicité. Continuez la prise de vue jusqu'à ce que toutes les expositions aient été enregistrées (pour toute information sur l'interruption d'une surimpression avant l'enregistrement de toutes les photos, voir page 190).

L'icône  clignote jusqu'à ce que la prise de vue soit terminée. À la fin de la prise de vue, le mode de surimpression est automatiquement désactivé et l'icône  disparaît. Répétez les étapes 1 à 7 pour réaliser d'autres surimpressions.

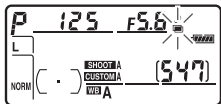

Surimpression

Ne retirez pas ou ne remplacez pas la carte mémoire en cours d'enregistrement d'une surimpression.

Il est impossible d'enregistrer des surimpressions avec Live view (p. 79).

Les informations listées dans l'affichage des informations sur la photo (notamment la date d'enregistrement et l'orientation de l'appareil photo) correspondent à la première prise de vue de la surimpression.

Si aucune opération n'est effectuée dans les 30 s suivant l'extinction du moniteur durant les opérations de visualisation et de menu, la prise de vue se termine et une surimpression est créée à partir des expositions enregistrées jusque là.

Photographie avec intervalloètre

Si la photographie avec intervalloètre est activée avant la prise de vue de la première exposition, l'appareil photo enregistre les expositions à l'intervalle sélectionné jusqu'à ce que le nombre d'exposition spécifié dans le menu de la surimpression ait été pris (le nombre de prises de vue figurant dans le menu Intervalloètre est ignoré). Ces expositions sont alors enregistrées sous la forme d'une photo unique, et la surimpression et la prise de vue avec intervalloètre se terminent. L'annulation de la surimpression entraîne l'annulation de la prise de vue avec intervalloètre.

Autres réglages

Lorsque le mode Surimpression est activé, les cartes mémoire ne peuvent pas être formatées et les réglages suivants ne peuvent pas être modifiés : bracketing et les options du menu Prise de vue autres que [Balance des blancs] et [Intervalloètre] (notez que l'option [Intervalloètre] peut être réglée uniquement avant la première exposition). Les options [Verrouillage du miroir] et [Photo de correction poussière] du menu Configuration ne peuvent pas être utilisées.



■ ■ Interruption des surimpressions

La sélection de l'option [Surimpression] dans le menu Prise de vue au cours de l'enregistrement d'une surimpression entraîne l'affichage des options indiquées à droite. Pour interrompre une surimpression avant la fin de la réalisation du nombre d'expositions spécifié, mettez en surbrillance l'option [Annuler] et appuyez sur **OK**. Si la prise de vue se termine avant que le nombre d'expositions spécifié n'ait été réalisé, une surimpression est créée à partir des expositions enregistrées jusque-là. Si l'option [Gain automatique] est activée, le gain est réglé pour refléter le nombre d'expositions effectivement enregistrées. Notez que la prise de vue se termine automatiquement dans les cas suivants :



- Une réinitialisation par deux commandes est effectuée (p. 184)
- L'appareil photo est mis hors tension.
- L'accumulateur est déchargé.
- Des photos sont supprimées.



Photographie avec intervalloètre

Le D300 est équipé pour prendre des photos automatiquement à des intervalles prédéfinis.

1 Sélectionnez [Intervalloètre].

Mettez en surbrillance l'option [Intervalloètre] dans le menu Prise de vue (p. 254) et appuyez sur ►.



2 Sélectionnez l'heure de démarrage.

Mettez en surbrillance l'une des options [Choisir l'heure de démarrage] suivantes et appuyez sur ►.

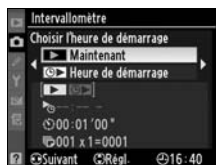

- **[Maintenant]** : la prise de vue démarre environ 3 s après la fin des réglages (passez à l'étape 4).
- **[Heure de démarrage]** : choisissez une heure de démarrage (voir l'étape 3).

☑ Avant la prise de vue

Sélectionnez le mode de déclenchement vue par vue (S), continu basse vitesse (L) ou continu haute vitesse (H) lorsque vous utilisez le mode intervalloètre. Avant de commencer la photographie avec intervalloètre, effectuez une prise de vue test aux réglages actuels et visualisez le résultat sur le moniteur. Rappelez-vous que l'appareil photo effectue la mise au point avant chaque prise de vue (aucune photo ne sera prise si l'appareil photo ne peut effectuer la mise au point en mode AF ponctuel).

Avant de choisir une heure de démarrage, sélectionnez [Réglage de la date et de l'heure] dans le menu Configuration et assurez-vous que l'horloge interne est réglée sur la date et l'heure correctes (p. 36).

L'utilisation d'un pied est recommandée. Montez l'appareil photo sur un pied avant de commencer la prise de vue.

Pour éviter toute interruption de la prise de vue, vérifiez que l'accumulateur est complètement chargé.



3 Choisissez une heure de démarrage.

Appuyez sur ◀ ou sur ▶ pour mettre en surbrillance les heures ou les minutes, appuyez sur ▲ ou ▼ pour les modifier. L'heure de démarrage n'apparaît pas si l'option [Maintenant] est sélectionnée pour [Choisir l'heure de démarrage].

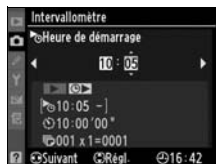

4 Choisissez un intervalle.

Appuyez sur ◀ ou ▶ pour mettre en surbrillance les heures, les minutes ou les secondes ; appuyez sur ▲ ou ▼ pour les modifier. Remarque : l'appareil photo ne pourra pas prendre des photos à l'intervalle spécifié si cet intervalle est plus court que la vitesse d'obturation ou que le temps requis pour enregistrer les images.

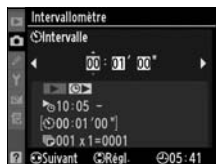

5 Choisissez le nombre d'intervalles et le nombre de prises de vue par intervalle.

Appuyez sur ◀ ou ▶ pour mettre en surbrillance le nombre d'intervalles ou le nombre de prises de vue ; appuyez sur ▲ ou ▼ pour les modifier. Le nombre total de vues qui seront prises est affiché à droite.

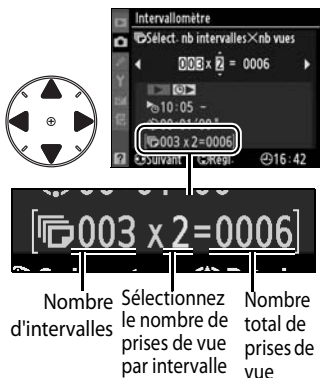

6 Démarrez la prise de vue.

Mettez en évidence [Démarrer] > [Activé] et appuyez sur **OK** (pour retourner au menu Prise de vue sans démarrer l'intervallomètre, mettez en surbrillance l'option [Démarrer] > [Désactivé] et appuyez sur **OK**). La première série de photos sera prise à l'heure de démarrage spécifiée. La prise de vue continuera à l'intervalle sélectionné jusqu'à ce que le nombre de photos spécifié soit réalisé.

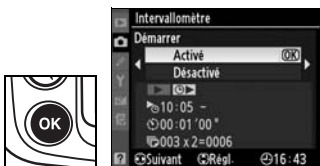

Un message s'affiche sur le moniteur une minute après chaque série de prises de vue. Si la prise de vue ne peut pas être effectuée aux réglages actuels (par exemple, si une vitesse d'obturation de **bv 1/8** est actuellement sélectionnée en mode d'exposition manuel ou si l'heure de démarrage est dans moins d'une minute), un avertissement s'affiche sur le moniteur.

Protecteur d'oculaire du viseur

Aux modes d'exposition autres que manuel, protégez le viseur à l'aide du protecteur d'oculaire DK-5 fourni, après avoir effectué la mise au point. Ainsi, la lumière ne peut s'infiltrer par le viseur et ne peut donc pas interférer avec le processus d'exposition automatique.

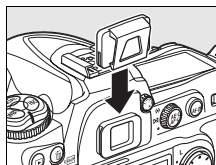

✓ Mémoire insuffisante

Si la carte mémoire est pleine, l'intervallomètre reste actif, mais aucune photo n'est prise. Reprenez la prise de vue (p. 195) après avoir effacé quelques photos ou mis l'appareil photo hors tension et après avoir inséré une autre carte mémoire.

✎ Bracketing

Ajustez les réglages de bracketing avant de commencer la photographie avec intervalloètre. Si le bracketing de l'exposition et/ou du flash est actif lorsque la prise de vue avec intervalloètre est en cours, l'appareil photo prend le nombre de vues spécifié dans le programme de bracketing à chaque intervalle, quel que soit le nombre de vues spécifié dans le menu Intervallomètre. Si le bracketing de la balance des blancs est actif alors que la photographie avec intervalloètre est en cours, l'appareil photo prend une vue à chaque intervalle et traite chaque vue pour créer le nombre de copies spécifié dans le programme de bracketing.

✎ Durant la prise de vue

Durant la photographie avec intervalloètre, l'icône **INTERVAL** affichée dans l'écran de contrôle clignote. Immédiatement après le début de l'intervalle de prise de vue, l'affichage de la vitesse d'obturation indique le nombre d'intervalles

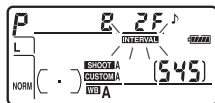

restant et l'affichage de l'ouverture indique le nombre de prises de vue restant dans l'intervalle en cours. Sinon, vous pouvez afficher le nombre d'intervalles restants et le nombre de prises de vue dans chaque intervalle en appuyant à mi-course sur le déclencheur (lorsque vous relâchez le déclencheur, la vitesse d'obturation et l'ouverture s'affichent jusqu'à ce que le système de mesure d'exposition soit désactivé).

Pour afficher les réglages actuels de l'intervallomètre, sélectionnez [Intervallomètre] entre les prises de vue. Lorsque la photographie avec intervalloètre est en cours, le menu Intervallomètre affiche l'heure de démarrage, l'heure courante et les nombres d'intervalles et de prises de vue restants. Aucune de ces informations ne peut être modifiée lorsqu'une photographie avec intervalloètre est en cours.

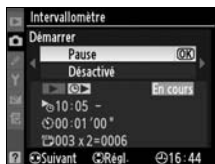

■ Interruption provisoire de la photographie avec intervalloètre

Pour interrompre provisoirement la photographie avec intervalloètre, vous pouvez utiliser l'une des méthodes suivantes :

- Appuyez sur la commande **OK** entre deux intervalles.
- Mettez en surbrillance l'option [Démarrer] > [Pause] dans le menu Intervalloètre, puis appuyez sur **OK**.
- Mettez l'appareil photo hors tension puis de nouveau sous tension (si vous le souhaitez, vous pouvez remplacer la carte mémoire lorsque l'appareil photo est hors tension).
- Sélection des modes de déclenchement Live view (**Lv**), Retardateur (**S**) ou Verrouillage du miroir (**MUP**)

Pour reprendre la prise de vue, procédez comme suit :

1 Choisissez une nouvelle heure de démarrage.

Choisissez une nouvelle heure de démarrage comme indiqué à la page 191.

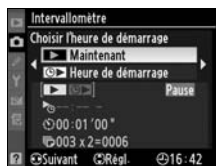

2 Reprenez la prise de vue.

Mettez en surbrillance l'option [Démarrer] > [Redémarrer] et appuyez sur **OK**. Remarque : si la photographie avec intervalloètre a été



interrompue provisoirement durant la prise de vue, les photos restantes dans l'intervalle en cours seront annulées.

■ Interruption de la photographie avec intervallo­mètre

La prise de vue avec intervallo­mètre se termine automatiquement si l'accumulateur est déchargé. Pour mettre fin à la photographie avec intervallo­mètre, vous pouvez utiliser l'une des méthodes suivantes :

- Sélectionnez [Démarrer] > [Désactivé] dans le menu Intervallo­mètre.
- Effectuez une réinitialisation par deux commandes (p. 184).
- Sélectionnez [Réinitialiser Menu Prise de vue] dans le menu Prise de vue (p. 257).
- Modifiez les réglages de bracketing (p. 118).

La prise de vue normale reprend à la fin de la photographie avec intervallo­mètre.

■ Pas de photos

Aucune photo ne sera prise dans les cas suivants : la photo précédente n'a pas encore été prise, la mémoire tampon ou la carte mémoire est saturée, l'appareil photo ne parvient pas à effectuer la mise au point en mode AF ponctuel (notez que l'appareil photo effectue à nouveau la mise au point avant chaque vue).



Mode de déclenchement

Quel que soit le mode de déclenchement sélectionné, l'appareil photo prend le nombre spécifié de photos à chaque intervalle. En mode **C_H** (continu haute vitesse), les photos sont prises à une cadence de 6 vues par secondes. Dans les modes **S** (vue par vue), **C_L** (continu basse vitesse), les photos sont prises à la cadence sélectionnée pour le réglage personnalisé d4 ([Cadence prise de vue en CL], p. 282).

Utilisation du moniteur

Vous pouvez visualiser vos photos et définir librement les réglages de prise de vue et des menus pendant le déroulement de la photographie avec intervallo­mètre. Le moniteur s'éteint automatiquement environ quatre secondes avant chaque intervalle.

Jeux de réglages Prise de vue

Les modifications apportées aux réglages de l'intervallomètre s'appliquent à tous les jeux de menus Prise de vue (p. 255). Si les réglages du menu Prise de vue sont réinitialisés à l'aide de l'option [Réinitialiser Menu Prise de vue] du menu Prise de vue (p. 257), les réglages de l'intervallomètre sont réinitialisés comme suit :

- Choisir l'heure de démarrage : Maintenant
- Intervalle : 00:01:00"
- Nombre d'intervalles : 1
- Nombre de prises de vue : 1
- Démarrer la prise de vue : Désactivé



Objectifs sans microprocesseur

En spécifiant les informations relatives à l'objectif (focale de l'objectif et ouverture maximale), l'utilisateur peut accéder à une variété de fonctions associées aux objectifs à microprocesseur en cas d'utilisation d'un objectif sans microprocesseur. Si la focale de l'objectif est connue :

- La couverture angulaire automatique peut être utilisée avec les flashes SB-800 et SB-600 (disponibles séparément).
- La focale de l'objectif est indiquée (avec un astérisque) dans l'affichage des infos image.

Lorsque l'ouverture maximale de l'objectif est connue :

- La valeur d'ouverture est affichée dans l'écran de contrôle et le viseur.
- L'intensité du flash est réglé en fonction des modifications de l'ouverture.
- L'ouverture est indiquée (avec un astérisque) dans l'affichage des infos image.

La spécification de la focale et de l'ouverture maximale de l'objectif permet :

- La mesure matricielle couleur (notez qu'il peut être nécessaire d'utiliser la mesure pondérée centrale ou la mesure spot pour obtenir des résultats précis avec certains objectifs, notamment les objectifs Reflex-Nikkor) ;
- Une amélioration de la précision de la mesure pondérée centrale et de la mesure spot, et du dosage automatique flash/ambiance i-TTL pour reflex numérique.



Focale non indiquée

Si la focale n'est pas indiquée, choisissez la valeur la plus proche supérieure à la focale actuelle de l'objectif.

Zooms

Les données relatives à l'objectif ne sont pas réglées lorsqu'un zoom avant ou arrière est effectué avec des objectifs sans microprocesseur. Après avoir modifié la position du zoom, sélectionnez de nouvelles valeurs pour la focale et l'ouverture maximale.

■ Menu Objectif sans microprocesseur

1 Sélectionnez [Objectif sans microprocesseur].

Mettez en surbrillance l'option [Objectif sans microprocesseur] du menu Configuration (p. 312) et appuyez sur ►.



2 Sélectionnez un numéro d'objectif.

Mettez en évidence [Numéro d'objectif] et appuyez sur ◀ ou ► pour choisir un numéro d'objectif compris entre 1 et 9.



3 Sélectionnez une focale.

Mettez en évidence [Focale (mm)] et appuyez sur ◀ ou ► pour choisir une focale comprise entre 6 et 4000 mm.



4 Sélectionnez une ouverture maximale.

Mettez en évidence [Ouverture maximale] et appuyez sur ◀ ou ► pour choisir une ouverture maximale comprise entre f/1.2 et f/22. L'ouverture maximale des téléconvertisseurs est égale à la combinaison de l'ouverture maximale du téléconvertisseur et de celle de l'objectif.



5 Sélectionnez [Terminé].

Mettez en surbrillance l'option [Terminé] et appuyez sur . La focale et l'ouverture spécifiées sont stockées sous le numéro d'objectif choisi. Cette combinaison de la focale et de l'ouverture peut être rappelée à tout moment par la sélection du numéro d'objectif par l'utilisation des commandes de l'appareil photo comme décrit ci-dessous.



■ Choix d'un numéro d'objectif à l'aide des commandes de l'appareil photo

1 Affectez un choix de numéro d'objectif sans microprocesseur à une commande de l'appareil photo.

Sélectionnez [Choix num. objectif sans CPU] comme option « +molette » d'une commande de l'appareil photo dans le menu Réglages personnalisés. Un choix de numéro d'objectif sans microprocesseur peut être affecté à la commande **Fn** (réglage personnalisé f4, [Action commande FUNC.], p. 303), à la commande d'aperçu de profondeur de champ (réglage personnalisé f5, [Régler commande d'aperçu], p. 306) ou à la commande **AE-L/AF-L** (réglage personnalisé f6, commande [Commande AE-L/AF-L], p. 307).

2 Utilisez la commande sélectionnée pour choisir un numéro d'objectif.

Appuyez sur la commande sélectionnée et faites pivoter la molette de commande principale jusqu'à ce que le numéro d'objectif souhaité soit affiché dans l'écran de contrôle.

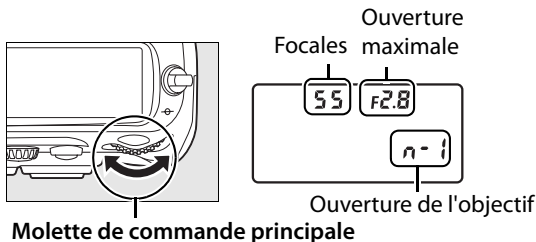

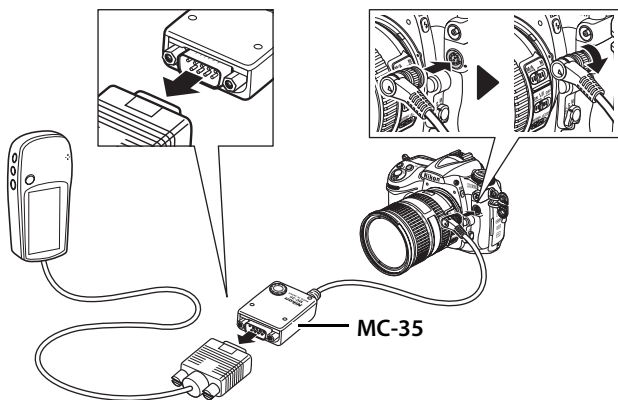

Utilisation d'un GPS

Le GPS Garmin en option conforme à la version 2,01 ou 3,01 du format de données NMEA0183 de la National Marine Electronics Association peuvent être connectés à la prise télécommande à 10 broches de l'appareil photo grâce au câble pour récepteur GPS MC-35 (disponible séparément ; p. 368), permettant ainsi d'enregistrer la position géographique courante de l'appareil photo au moment de la prise de vue. La compatibilité des GPS de série Garmin eTrex et Garmin geko équipés d'un connecteur pour câble d'interface PC a été confirmée. Ces GPS peuvent être connectés au MC-35 à l'aide d'un câble avec connecteur D-sub à 9 broches fourni par le fabricant du GPS. Pour des instructions détaillées, reportez-vous au manuel d'instruction du MC-35. Avant de mettre l'appareil photo sous tension, réglez le GPS sur le mode NMEA (4800 baud).



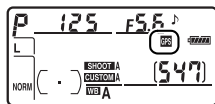



Lorsque l'appareil photo établit la communication avec un GPS, une icône  s'affiche dans l'écran de contrôle. Les informations relatives aux photos prises



lorsque l'icône  est affichée incluent une page supplémentaire (p. 215) enregistrant les coordonnées actuelles de latitude, de longitude et d'altitude, l'heure en temps universel coordonné (UTC) et le relèvement au compas. Si aucune donnée n'est transmise par le GPS pendant deux secondes, l'icône  disparaît de l'écran et l'appareil photo cesse d'enregistrer les informations GPS.



Données GPS

Les données GPS sont enregistrées uniquement lorsque l'icône  est affichée. Vérifiez que l'icône  est affichée dans l'écran de contrôle avant d'effectuer une prise de vue. Une icône  clignotante indique que le GPS recherche un signal ; les photos prises lorsque l'icône  clignote n'incluent pas les données GPS.

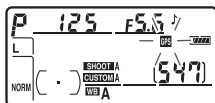

■ Options du menu Configuration

L'élément [GPS] du menu Configuration contient les options décrites ci-après.

- **[Arrêt mesure automatique]** : choisissez si le posemètre est automatiquement éteint lorsqu'un GPS est connecté.

Option	Description
Activer (réglage par défaut)	Le système de mesure d'exposition est automatiquement désactivé si aucune opération n'est effectuée pendant la période spécifiée dans le réglage personnalisé [Arrêt mesure auto.]. Ceci permet d'économiser l'accumulateur, mais peut empêcher l'enregistrement des données GPS si vous appuyez complètement sur le déclencheur sans faire de pause.
Désactiver	Le système de mesure d'exposition n'est pas désactivé par la connexion d'un GPS et les données GPS sont toujours enregistrées.

- **[Position]** : cette option est disponible uniquement si un GPS est connecté et lorsqu'il affiche les coordonnées actuelles de latitude, longitude, altitude, l'heure en temps universel coordonné (UTC) et le relèvement au compas.

✎ Relèvement au compas

Le relèvement au compas est uniquement enregistré par les GPS équipés de compas numériques. Pointez votre GPS dans la même direction que l'objectif et maintenez-le dans cette position, à 20 cm minimum de l'appareil photo.

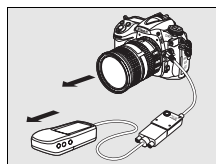

✎ Temps universel coordonné (UTC)

Les données de temps universel coordonné sont fournies par le GPS et sont indépendantes de l'horloge interne.







Informations complémentaires sur la visualisation

– *Options de visualisation*

Ce chapitre décrit comment visualiser les photos et détaille les opérations qui peuvent être effectuées durant la visualisation.

Visualisation plein écran	p. 206
Informations sur les photos	p. 208
Affichage de plusieurs images : visualisation par planche d'imagettes.....	p. 218
Regarder de plus près : fonction Loupe	p. 220
Protection des photos contre leur effacement.....	p. 221
Effacement de photos individuelles	p. 222



Visualisation plein écran



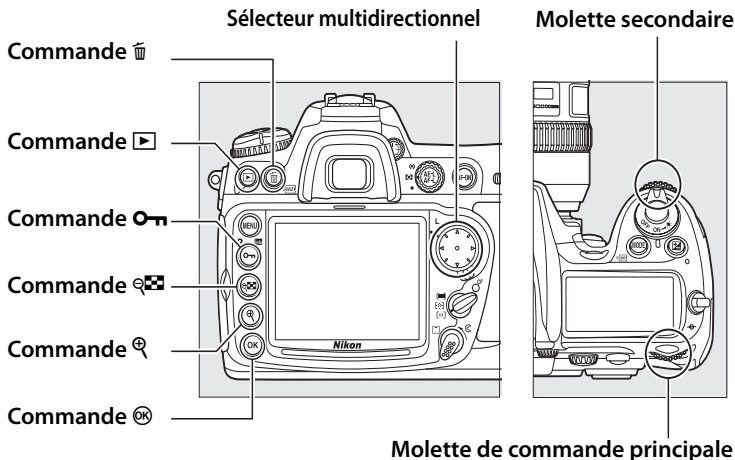





Pour visualiser vos photos, appuyez sur la commande . La photo la plus récente est affichée sur le moniteur.



Rotation des images

Pour afficher les photos verticales (orientation portrait) en orientation verticale, sélectionnez la valeur [Activé] pour l'option [Rotation des images] du menu Visualisation (p. 251).



Pour	Utiliser	Description
Visualiser d'autres photos		Appuyez sur ► pour visualiser les photos dans l'ordre de leur enregistrement, ◀ pour visualiser les photos dans l'ordre inverse de leur enregistrement.
Afficher les informations sur la photo		Appuyez sur ▲ ou ▼ pour afficher les informations relatives à la photo actuelle (p. 208).
Visualiser les imajettes		Pour plus d'informations sur l'affichage des imajettes, reportez-vous à la page 218.
Effectuer un zoom avant sur une photo		Pour plus d'informations sur la fonction Loupe, reportez-vous à la page 220.
Effacer des images		Une boîte de dialogue de confirmation apparaît. Appuyez de nouveau sur  pour effacer la photo.
Modifier l'état de la protection		Pour protéger l'image ou pour supprimer sa protection, appuyez sur la commande  (p. 221).
Revenir au mode de prise de vue		Le moniteur s'éteint. Les photos peuvent être prises immédiatement.
Afficher les menus	MENU	Pour plus d'informations, voir page 245.

Affichage des images

Lorsque [Activée] est sélectionné pour [Affichage des images] dans le menu Visualisation (p. 251), les photos s'affichent automatiquement sur le moniteur pendant environ 20 s (valeur par défaut) après la prise de vue. Dans les modes de déclenchement Vue par vue, Retardateur et Temporisation miroir levé, les photos sont affichées une à une à mesure qu'elles sont prises. En mode de déclenchement continu, l'affichage démarre à la fin de la prise de vue, avec la première photo de la série en cours affichée.

Informations complémentaires

Pour plus d'informations sur la procédure de sélection de la période pendant laquelle le moniteur restera actif alors qu'aucune opération n'est effectuée, reportez-vous au réglage personnalisé c4 ([Extinction du moniteur], p. 280).

Les rôles des commandes du sélecteur multidirectionnel peuvent être inversés, de sorte que les commandes ▲ et ▼ affichent d'autres images et que les commandes ◀ et ► contrôlent les informations sur les photos. Pour plus de détails, reportez-vous au réglage personnalisé f3 ([Info. image/visualisation], p. 302).

Informations sur les photos

Les informations sur les photos sont superposées sur les images lorsque celles-ci sont affichées en mode Visualisation plein écran. Chaque photo peut être accompagnée de sept pages d'information au maximum. Appuyez sur ▲ ou ▼ pour faire défiler les informations comme indiqué ci-dessous. Notez que les données de prise de vue sont affichées uniquement si [Données] est sélectionné pour [Options d'affichage] (p. 250), et que l'histogramme RVB n'apparaît que si [Histogramme RVB] est sélectionné pour [Options d'affichage]. Les données GPS sont affichées uniquement si un GPS a été utilisé lors de la prise de vue.

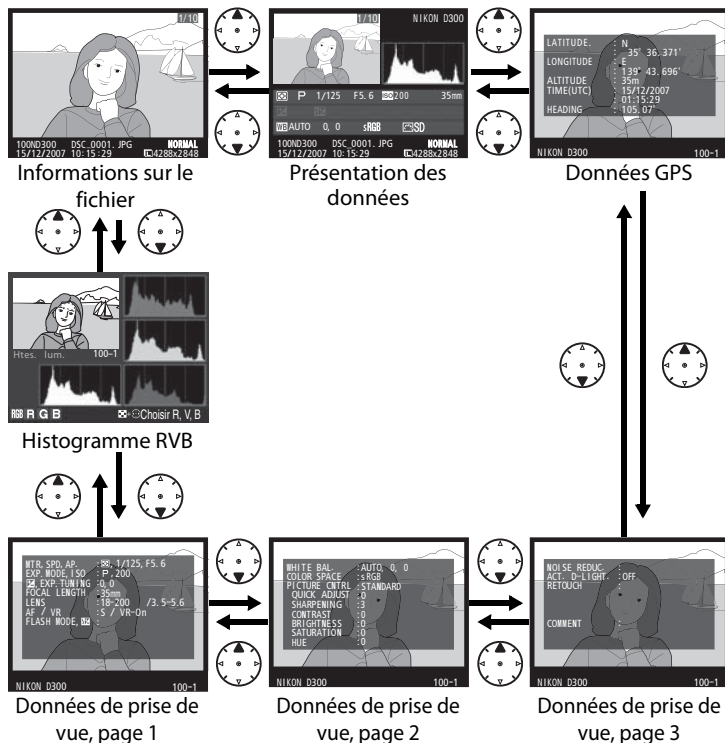

■ Informations sur le fichier

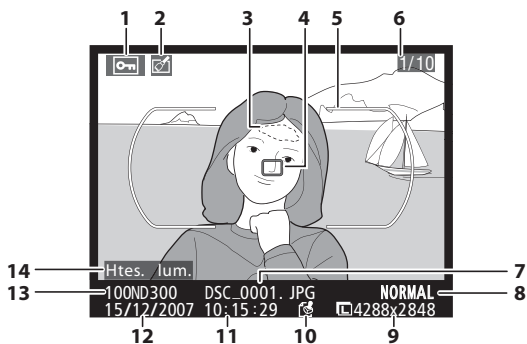

- | | | | |
|--|--------|---|-----|
| 1 État de la protection..... | 221 | 8 Qualité d'image | 56 |
| 2 Indicateur de retouche..... | 329 | 9 Taille d'image | 60 |
| 3 Hautes lumières ¹ | 250 | 10 Authentification des images ... | 324 |
| 4 Point AF ² | 250 | 11 Heure d'enregistrement..... | 36 |
| 5 Délimiteurs de zone AF..... | 43, 84 | 12 Date d'enregistrement..... | 36 |
| 6 Numéro de vue/
nombre total d'images | | 13 Nom du dossier | 258 |
| 7 Nom de fichier..... | 260 | 14 Indicateur d'affichage des
hautes lumières | 250 |
- 1 Les hautes lumières de l'image (zones de la vue susceptibles d'être surexposées) sont indiquées par un clignotement. Affichées uniquement si [Hautes lumières] est sélectionné pour [Options d'affichage] (p. 250).
 - 2 S'affichent uniquement si [Point AF] est sélectionné pour [Options d'affichage] (p. 250).



■ Histogramme RVB¹

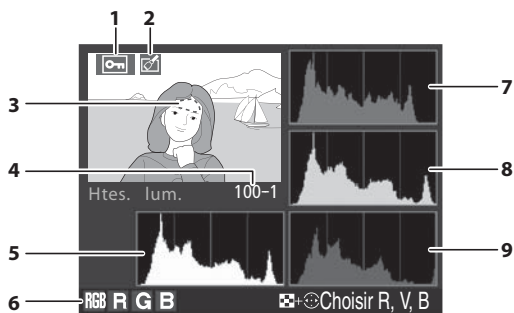

- | | |
|--|--|
| <p>1 État de la protection..... 221</p> <p>2 Indicateur de retouche..... 329</p> <p>3 Les hautes lumières de l'image (zones de l'image susceptibles d'être surexposées) sont indiquées par un clignotement.²</p> <p>4 Numéro du dossier– numéro de vue..... 258</p> | <p>5 Histogramme (canal RVB)³. Dans tous les histogrammes, l'axe horizontal indique la luminosité du pixel et l'axe vertical le nombre de pixels.</p> <p>6 Canal actuel²</p> <p>7 Histogramme (canal rouge)³</p> <p>8 Histogramme (canal vert)³</p> <p>9 Histogramme (canal bleu)³</p> |
|--|--|

1 Affiché uniquement si [Histogramme RVB] est sélectionné pour [Options d'affichage] (p. 250).

2 Les hautes lumières peuvent être affichées séparément pour chaque canal de couleur. Appuyez sur ◀ ou ▶ tout en appuyant sur la commande  pour faire défiler les canaux comme suit :

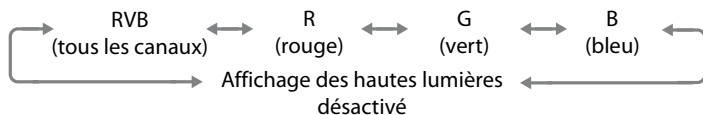

3 Des exemples d'histogrammes sont présentés ci-dessous.

- Si la plage de luminosité de l'image est étendue, la répartition des tons est relativement régulière.
- Si l'image est sombre, la répartition des tons est décalée vers la gauche.
- Si elle est claire, la répartition des tons est décalée vers la droite.

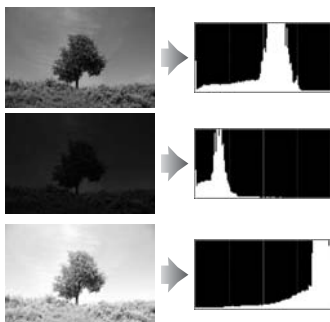

Si vous augmentez la correction d'exposition, la répartition des tons est décalée vers la droite, alors que si vous la diminuez, la répartition des tons est décalée vers la gauche. Les histogrammes donnent une idée de l'exposition générale lorsqu'une luminosité ambiante très soutenue empêche de bien voir les photos dans le moniteur.



Histogrammes

Les histogrammes de l'appareil photo doivent servir exclusivement de référence. Ils peuvent varier par rapport à ceux produits dans les applications de création d'images.

■ ■ Données de prise de vue, page 1¹

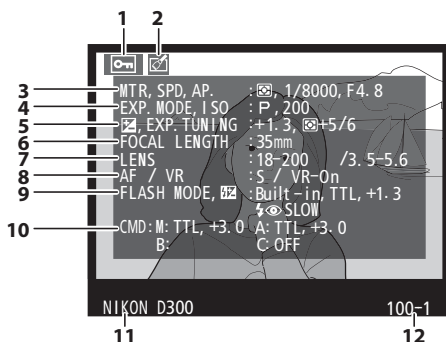

1 État de la protection.....	221	8 Mode de mise au point.....	62
2 Indicateur de retouche.....	329	Objectif VR (réduction des vibrations) ⁴	35
3 Méthode de mesure.....	102	9 Mode flash.....	173
Vitesse d'obturation	108, 111	Correction du flash.....	178
Ouverture.....	109, 111	10 Mode contrôleur/nom de groupe/mode de contrôle du flash/correction du flash	294
4 Mode d'exposition.....	104	11 Nom de l'appareil photo	
Sensibilité ISO ²	96	12 Numéro du dossier- numéro de vue	258
5 Correction d'exposition	116		
Réglage de l'exposition optimale ³	277		
6 Focales.....	356		
7 Données relatives à l'objectif... ..	198		



- 1 Affiché uniquement si [Données] est sélectionné pour [Options d'affichage] (p. 250).
- 2 Affichée en rouge si la photo a été prise avec le contrôle automatique de la sensibilité ISO activé.
- 3 Affiché si une valeur différente de zéro est définie pour le réglage personnalisé b6 ([Réglage précis expo. opti.], p. 277) dans les méthodes de mesure.
- 4 Affiché uniquement si l'appareil est équipé d'un objectif VR.

■ ■ Données de prise de vue, page 2¹

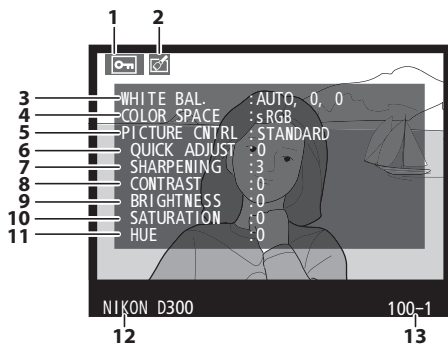

1 État de la protection.....	221	7 Accentuation	153
2 Indicateur de retouche.....	329	8 Contraste	153
3 Balance des blancs.....	127	9 Luminosité.....	153
Température de couleur	135	10 Saturation ⁴	153
Réglage précis de la balance des blancs	131	Filtre ⁵	153
Pré-réglage manuel	136	11 Teinte ⁴	153
4 Espace colorimétrique	169	Virage ⁵	153
5 Optimisation d'image.....	150	12 Nom de l'appareil photo	
6 Réglage rapide ²	153	13 Numéro du dossier– numéro de vue	258
Optimisation d'image originale ³	150		

- 1 Affiché uniquement si [Données] est sélectionné pour [Options d'affichage] (p. 250).
- 2 Optimisations d'image [Standard] et [Saturée] seulement.
- 3 [Neutre], [Monochrome] et optimisations d'image personnalisées.
- 4 Ne s'affiche pas avec les optimisations d'image monochromes.
- 5 Optimisations d'image monochromes seulement.



■ ■ Données de prise de vue, page 3*

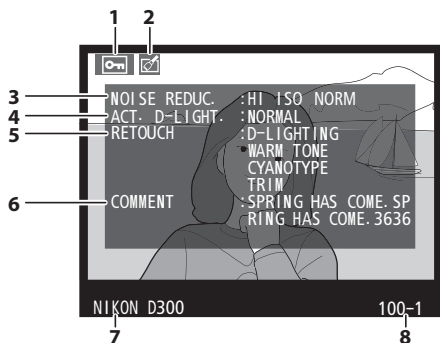

- | | | | |
|----------------------------------|-----|---------------------------|-----|
| 1 État de la protection..... | 221 | 6 Légende des images..... | 317 |
| 2 Indicateur de retouche..... | 329 | 7 Nom de l'appareil photo | |
| 3 Réduction du bruit ISO..... | 263 | 8 Numéro du dossier- | |
| Réduction du bruit en cas | | numéro de vue | 258 |
| d'exposition prolongée..... | 262 | | |
| 4 D-Lighting actif | 167 | | |
| 5 Historique des retouches | 329 | | |

* Affiché uniquement si [Données] est sélectionné pour [Options d'affichage] (p. 250).



■ ■ Données GPS¹

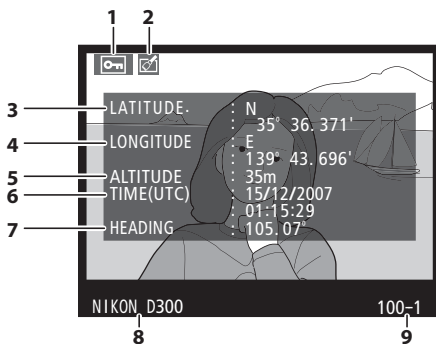

- | | |
|--|--|
| 1 État de la protection..... 221 | 6 Temps universel coordonné (UTC) |
| 2 Indicateur de retouche..... 329 | 7 Relèvement au compas ² |
| 3 Latitude | 8 Nom de l'appareil photo |
| 4 Longitude | 9 Numéro du dossier-
numéro de vue 258 |
| 5 Altitude | |
- 1 Affichées uniquement si un GPS a été utilisé lors de la prise de vue (p. 201).
2 S'affiche uniquement si le GPS est équipé d'un compas électronique.



■ Présentation des données

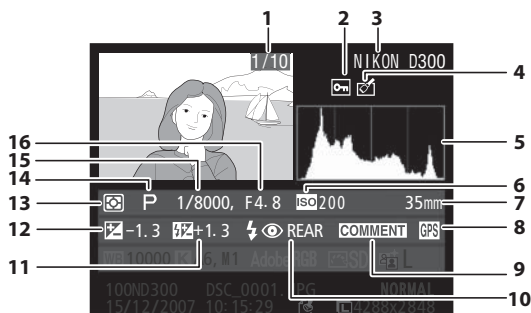

- | | |
|--|---|
| <p>1 Numéro de dossier/numéro de vue</p> <p>2 État de la protection..... 221</p> <p>3 Nom de l'appareil photo</p> <p>4 Indicateur de retouche..... 329</p> <p>5 Histogramme indiquant la répartition des tons dans l'image (p.211). L'axe vertical correspond à la luminosité du pixel et l'axe vertical au nombre de pixels de chaque luminosité dans l'image.</p> | <p>6 Sensibilité ISO * 96</p> <p>7 Focales 356</p> <p>8 Indicateur de données GPS... 201</p> <p>9 Légende des images indicateur..... 317</p> <p>10 Mode flash..... 173</p> <p>11 Correction du flash..... 178</p> <p>12 Correction d'exposition..... 116</p> <p>13 Méthode de mesure 102</p> <p>14 Mode d'exposition 104</p> <p>15 Vitesse d'obturation..... 108, 111</p> <p>16 Ouverture 109, 111</p> |
|--|---|



* Affichée en rouge si la photo a été prise avec le contrôle automatique de la sensibilité ISO activé.

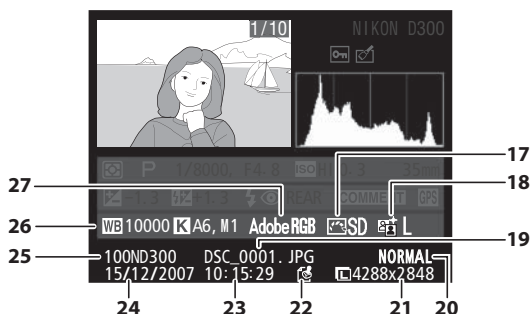

17 Optimisation d'image.....	150	24 Date d'enregistrement.....	36
18 D-Lighting actif	168	25 Numéro du dossier.....	258
19 Nom de fichier.....	260	26 Balance des blancs	127
20 Qualité d'image	56	Température de couleur.....	135
21 Taille d'image.....	60	Réglage précis de la balance	
22 Authentification des images		des blancs	131
indicateur.....	324	Pré-réglage manuel	136
23 Heure d'enregistrement	36	27 Espace colorimétrique	169



Affichage de plusieurs images : visualisation par planche d'imagettes

Pour afficher vos images par « planche-contact » de quatre ou neuf vues, appuyez sur la commande .

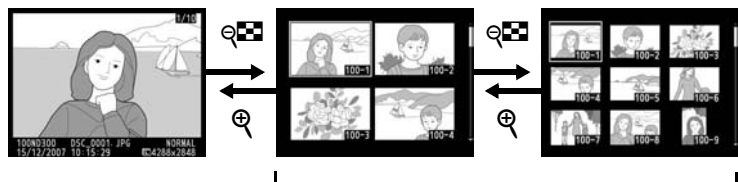









Visualisation plein écran

Visualisation par planche d'imagettes

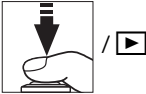

Vous pouvez effectuer les opérations suivantes lorsque les imagettes sont affichées :

Pour	Utiliser	Description
Afficher plus d'images		Appuyez sur la commande  afin de visualiser quatre images par page à la place d'une. Appuyez une nouvelle fois afin d'afficher neuf images par page.
Afficher moins d'images		Appuyez sur la commande  afin de visualiser quatre images par page à la place de neuf. Appuyez une nouvelle fois pour afficher l'image sélectionnée en mode plein écran.
Passer à la visualisation plein écran		Appuyez sur le bouton central du sélecteur multidirectionnel pour passer alternativement de la visualisation plein écran à celle des imagettes.
Mettre en surbrillance des images		Utilisez le sélecteur multidirectionnel pour choisir la visualisation en mode plein écran, la fonction Loupe (p. 220) ou l'effacement (p. 222).
Effacer la photo en surbrillance		Pour plus d'informations, voir page 222.
Modifier l'état de protection de la photo en surbrillance		Pour plus d'informations, voir page 221.
Revenir au mode de prise de vue		Le moniteur s'éteint. Les photos peuvent être prises immédiatement.
Afficher les menus	MENU	Pour plus d'informations, voir page 245.









Informations complémentaires

Pour plus d'informations sur le choix de la fonction du bouton central du sélecteur multidirectionnel, reportez-vous au réglage personnalisé f1 ([Bouton central du sélecteur], p. 301).

Regarder de plus près : fonction Loupe



Appuyez sur la commande  pour effectuer un zoom avant sur l'image affichée en mode de visualisation plein écran ou sur l'image en surbrillance dans la planche d'images.

Vous pouvez effectuer les opérations suivantes lorsque le zoom est appliqué :

Pour	Utiliser	Description
Effectuer un zoom avant ou un zoom arrière		Appuyez sur la commande  pour effectuer un zoom avant jusqu'à un maximum d'environ 27 × (grandes images), 20 × (images moyennes) ou 13 × (petites images). Appuyez sur la commande  pour effectuer un zoom arrière. En zoom avant, utilisez le sélecteur multidirectionnel pour visualiser les zones de l'image non visibles sur le moniteur. Maintenez le sélecteur multidirectionnel enfoncé pour accéder rapidement à d'autres zones de l'image. La fenêtre de navigation apparaît lorsque le facteur de zoom a été modifié ; la zone actuellement visible sur le moniteur est indiquée par une bordure jaune.
Visualiser d'autres zones d'une même image		
Afficher d'autres images		Tournez la molette principale de commande pour visualiser la même zone sur d'autres images, en conservant le même facteur de zoom.
Modifier l'état de la protection		Pour plus d'informations, voir page 221.
Revenir au mode de prise de vue	 / 	Le moniteur s'éteint. Les photos peuvent être prises immédiatement.
Afficher les menus	MENU	Pour plus d'informations, voir page 245.



Protection des photos contre leur effacement

En mode Visualisation plein écran, Loupe et Visualisation par planche d'images, utilisez la commande  pour protéger vos photos contre toute suppression accidentelle. Les fichiers protégés ne peuvent pas être effacés par la commande  ou l'option [Effacer] du menu Visualisation. Remarque : les images protégées *sont* supprimées en cas de formatage de la carte mémoire (pp. 41, 313).

Pour protéger une photographie, procédez comme suit :

1 Sélectionnez une image

Affichez l'image en mode Visualisation plein écran ou Loupe, ou mettez-la en surbrillance dans la planche des images.





2 Appuyez sur la commande .

La photo apparaît marquée de l'icône . Pour supprimer la protection d'une photo afin de pouvoir l'effacer, affichez la photo ou mettez-la en surbrillance dans la planche des images, puis appuyez sur la commande .



Suppression de la protection de toutes les images

Pour supprimer la protection de toutes les images contenues dans le ou les dossiers actuellement sélectionnés dans le menu [Dossier de visualisation], appuyez simultanément sur les commandes  et  pendant environ deux secondes.

Effacement de photos individuelles

Pour effacer la photo affichée en mode Visualisation plein écran ou la photo mise en surbrillance dans la liste des imageries, appuyez sur la commande . Les photos effacées ne peuvent plus être récupérées.

1 Sélectionnez une image.

Affichez l'image ou mettez-la en surbrillance dans la planche des imageries.

2 Appuyez sur la commande .



Une boîte de dialogue de confirmation apparaît.

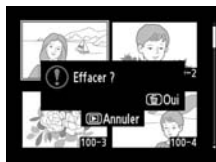

Visualisation plein écran



Visualisation par planche d'imageries

Pour effacer la photo, appuyez de nouveau sur la commande . Pour quitter sans effacer la photo, appuyez sur la commande .



Informations complémentaires

Pour effacer plusieurs photos, utilisez l'option [Effacer] du menu Visualisation (p. 248). L'option [Après effacement] du menu Visualisation détermine si après l'effacement d'une image, l'image suivante ou précédente est affichée (p. 251).



Connexions

– Connexion aux périphériques externes

Ce chapitre explique comment copier les photos prises sur un ordinateur, les imprimer et les visualiser sur un écran de télévision.

Connexion à un ordinateur	p. 224
Connexion USB directe.....	p. 226
Réseaux sans fil et Ethernet	p. 229
Impression de photos.....	p. 230
Connexion USB directe.....	p. 231
Visualisation de photos sur une TV	p. 242
Périphériques de définition standard	p. 242
Périphériques haute définition.....	p. 244





Connexion à un ordinateur

Cette section indique comment connecter l'appareil photo à un ordinateur à l'aide du câble USB UC-E4 fourni. Une fois l'appareil photo connecté, le logiciel Nikon Transfer (fourni) ou éventuellement le logiciel Camera Control Pro 2 de Nikon peut être utilisé pour copier les photos sur l'ordinateur ou contrôler l'appareil photo à distance.

Connexion des câbles

 Assurez-vous que l'appareil photo est hors tension avant de brancher ou de débrancher les câbles d'interface. Ne forcez pas et ne tentez pas d'insérer les connecteurs en biais.

Camera Control Pro 2

Camera Control Pro 2 (disponible séparément ; p. 367) permet de contrôler l'appareil photo à partir d'un ordinateur. Avant de connecter l'appareil photo, réglez son option [USB] (p. 225) sur [MTP/PTP]. Tant que Camera Control Pro 2 est en cours d'exécution, la mention «   » apparaît sur l'écran de contrôle.

■ Avant de connecter l'appareil photo

Installez le logiciel nécessaire à partir du CD d'installation fourni (voir le *Guide d'installation* pour plus d'informations). Pour éviter toute interruption du transfert des données, vérifiez que l'accumulateur de l'appareil photo est complètement chargé. En cas de doute, rechargez l'accumulateur avant le transfert ou utilisez un adaptateur secteur EH-5 ou EH-5a (vendu séparément).

Avant de connecter l'appareil photo, sélectionnez l'option [USB] du menu Configuration de l'appareil photo (p. 319) et choisissez une option USB à partir de [MTP/PTP] (par défaut) et [Stockage de masse] comme décrit ci-après.



Système d'exploitation *	Nikon Transfer	Camera Control Pro 2
<ul style="list-style-type: none">• Windows Vista (éditions 32 bits Édition Familiale Basique/Édition Familiale Premium/Professionnel/Entreprise/Édition Intégrale)• Windows XP (Édition Familiale/Professionnel) Mac OS X (version 10.3.9 ou 10.4.10)	Choisissez [MTP/PTP] ou [Stockage de masse]	Choisissez [MTP/PTP]
Windows 2000 Professionnel	Choisissez [Stockage de masse]	

* Consultez les sites Web indiqués à la page xxiv pour prendre connaissance des dernières informations sur les systèmes d'exploitation pris en charge.

✓ **Windows 2000 Professionnel**

NE sélectionnez pas [MTP/PTP] si vous utilisez Nikon Transfer. Si [MTP/PTP] est sélectionné lorsque l'appareil photo est connecté, l'assistant matériel Windows s'ouvre. Cliquez sur [Annuler] pour quitter l'assistant, puis déconnectez l'appareil photo. Pensez à sélectionner [Stockage de masse] avant de reconnecter l'appareil photo.



Connexion USB directe

Branchez l'appareil photo à l'aide du câble USB UC-E4 fourni.

1 Sélectionnez une option USB.

Avant de connecter l'appareil photo à l'ordinateur, sélectionnez l'option correcte pour l'élément [USB] dans le menu Configuration de l'appareil photo (p. 225).

2 Mettez l'appareil photo hors tension.

Commutateur
marche-arrêt

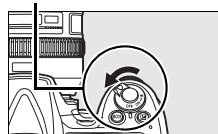

3 Mettez l'ordinateur sous tension.

Mettez l'ordinateur sous tension et attendez son démarrage complet.

4 Branchez le câble USB.

Branchez le câble USB comme illustré. Ne forcez pas et ne tentez pas d'insérer les connecteurs en biais.

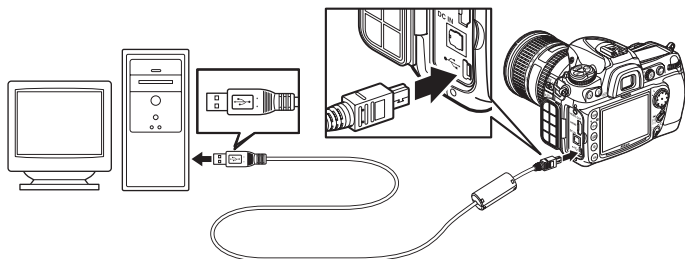

Hubs USB

Connectez l'appareil directement à l'ordinateur ; ne connectez pas le câble via un hub USB ou via le clavier.

5 Mettez l'appareil photo sous tension.

Si [Stockage de masse] est sélectionné pour [USB] (p. 225), **PŁ** s'affiche sur l'écran de contrôle et dans le viseur, et l'indicateur de connexion PC clignote sur l'écran de contrôle. Les affichages de l'appareil photo ne changent pas si [MTP/PTP] est sélectionné.

Commutateur
marche-arrêt

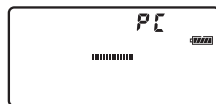
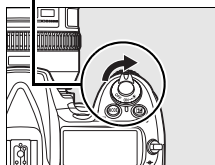

6 Transférez les photos.

Transférez les photos vers l'ordinateur comme décrit dans l'aide en ligne de Nikon Transfer. Pour afficher l'aide en ligne, démarrez Nikon Transfer et sélectionnez [Aide Nikon Transfer] dans le menu [Aide] de Nikon Transfer.



✓ Pendant le transfert

N'éteignez pas l'appareil photo ou ne débranchez pas le câble USB pendant le transfert.

7 Mettez l'appareil photo hors tension.

Si [MTP/PTP] est sélectionné pour [USB], l'appareil photo peut être mis hors tension et le câble USB peut être débranché une fois le transfert terminé. Si [Stockage de masse] est sélectionné, l'appareil photo doit d'abord être retiré du système, comme décrit ci-dessous.

Windows Vista

Cliquez sur l'icône « Retirer le périphérique en toute sécurité » () dans la barre des tâches et sélectionnez [Retirer Périphérique de stockage de masse USB - Lecture (E:) en toute sécurité] dans le menu qui apparaît.

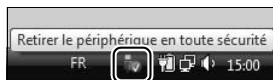

Windows XP Édition Familiale / Windows XP Édition Professionnel

Cliquez sur l'icône « Retirer le périphérique en toute sécurité » () dans la barre des tâches et sélectionnez [Supprimer Périphérique de stockage de masse USB - Lecture (E:) en toute sécurité] dans le menu qui apparaît.



Windows 2000 Professionnel

Cliquez sur l'icône « Déconnecter ou éjecter le matériel » () dans la barre des tâches et sélectionnez [Arrêter Périphérique de stockage de masse USB - Lecture (E:)] dans le menu qui apparaît.



Mac OS X

Faites glisser le volume de l'appareil photo (« NIKON D300 ») dans la corbeille.



Réseaux sans fil et Ethernet

Si le système de communication sans fil WT-4 est connecté, il est possible de transférer ou d'imprimer les photos sur des réseaux sans fil ou Ethernet et de contrôler l'appareil photo depuis n'importe quel ordinateur réseau exécutant Camera Control Pro 2 (disponible séparément). Le système de communication WT-4 peut être utilisé dans les modes suivants :

Mode	Fonction
Mode de transfert	Téléchargement des photos nouvelles ou existantes vers l'ordinateur ou le serveur FTP.
Mode de sélection imajettes	Affichage des photos sur l'écran de l'ordinateur avant de les télécharger.
Mode PC	Contrôle de l'appareil photo depuis l'ordinateur utilisant Camera Control Pro 2 (disponible séparément).
Mode d'impression	Impression des photos JPEG sur l'imprimante connectée à l'ordinateur réseau.

Pour plus d'informations, reportez-vous au Manuel de l'utilisateur du WT-4.

USB

Sélectionnez [MTP/PTP] pour l'option [USB] de l'appareil avant de connecter un système de communication sans fil WT-4.

Mode de transfert

Lorsque [Système comm. sans fil] > [Mode] > [Mode de transfert] est sélectionné dans le menu Configuration de l'appareil photo, la commande  permet uniquement de sélectionner les photos à télécharger pendant la visualisation. Il ne peut pas être utilisé pour d'autres opérations, par exemple, pour comparer des photos côte à côte (p. 342). Pour revenir en fonctionnement normale, sélectionnez une autre option pour [Système comm. sans fil] > [Mode].

WT-4A/B/C/D/E

La principale différence entre WT-4 and WT-4A/B/C/D/E réside dans le nombre de canaux pris en charge ; sauf indication contraire, toutes les références au système de communication WT-4 s'appliquent également au système WT-4A/B/C/D/E.



Impression de photos

Vous pouvez imprimer vos photos en utilisant l'une des méthodes suivantes :

- Connectez l'appareil photo à une imprimante et imprimez vos photos JPEG directement depuis l'appareil photo (p. 231).
- Insérez la carte mémoire de l'appareil photo dans une imprimante équipée d'un logement pour carte (pour plus d'informations, reportez-vous au manuel de l'imprimante). Si l'imprimante prend en charge la norme DPOF (p. 413), vous pouvez sélectionner les photos à imprimer à l'aide de l'option [Réglage d'impression (DPOF)] (p. 240).
- Apportez la carte mémoire de l'appareil photo chez un photographe ou dans un laboratoire d'impression numérique. Si le laboratoire ou le photographe prend en charge la norme DPOF (p. 413), vous pouvez sélectionner les photos à imprimer à l'aide de l'option [Réglage d'impression (DPOF)] (p. 240).
- Imprimez les photos JPEG sur une imprimante connectée à un ordinateur réseau à l'aide du système de communication sans fil WT-4 (disponible séparément, voir le manuel du système WT-4 pour plus de détails).
- Transférez les images (p. 224) et imprimez-les à partir d'un ordinateur avec ViewNX (fourni) ou Capture NX (disponible séparément ; p. 367). Remarque : il s'agit de la seule méthode disponible pour imprimer des images RAW (NEF).



Photos TIFF

Il est possible d'imprimer les photos TIFF à partir d'un ordinateur. Certains services d'impression numérique prennent parfois en charge le format TIFF ; vérifiez cela auprès du service.

Connexion USB directe

Si l'appareil photo est branché à une imprimante PictBridge via le câble USB fourni, vous pouvez imprimer directement les images JPEG sélectionnées à partir de l'appareil photo.

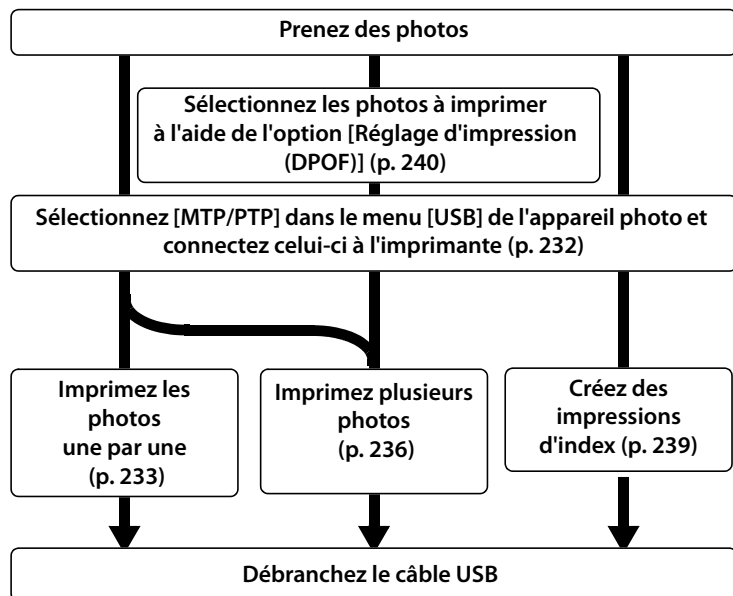

✓ Hubs USB

Connectez l'appareil directement à l'ordinateur ; ne connectez pas le câble via un hub USB ou via le clavier.

🔧 Impression via une connexion USB directe

Assurez-vous que l'accumulateur est chargé complètement ou utilisez un adaptateur secteur EH-5a ou EH-5 en option. S'il s'agit de photos à imprimer via une connexion USB directe, réglez [Espace colorimétrique] sur [sRVB] (p. 169).



■ Connexion de l'imprimante

Branchez l'appareil photo à l'aide du câble USB UC-E4 fourni.

1 Sélectionnez [MTP/PTP].

Si l'option [USB] dans le menu Configuration de l'appareil photo est activée à la place du paramètre par défaut [MTP/PTP], affichez le menu [USB] et sélectionnez [MTP/PTP] (p. 225).



2 Mettez l'appareil photo hors tension.

3 Branchez le câble USB.

Mettez l'imprimante sous tension et branchez le câble USB comme illustré. Ne forcez pas et ne tentez pas d'insérer les connecteurs en biais.

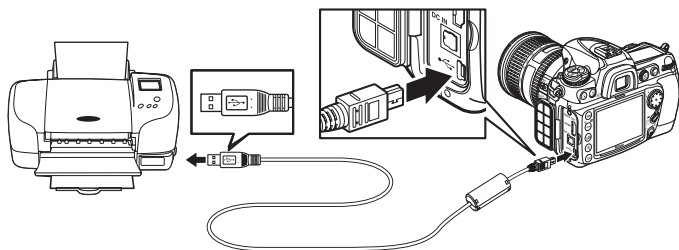

4 Mettez l'appareil photo sous tension.

Un écran de bienvenue apparaît sur le moniteur, suivi de l'écran de visualisation PictBridge.

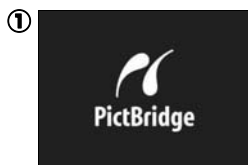

■ Impression vue par vue

1 Sélectionnez une image.

Appuyez sur ◀ ou ▶ pour visualiser d'autres photos ou appuyez sur la commande Ⓞ pour effectuer un zoom avant sur la vue sélectionnée (p. 220).



Pour afficher six photos à la fois, appuyez sur la commande Ⓞ. Utilisez le sélecteur multidirectionnel pour choisir vos photos ou appuyez sur Ⓞ pour afficher la photo sélectionnée en plein écran.

2 Affichez les options d'impression.

Appuyez sur Ⓞ pour afficher les options d'impression PictBridge.

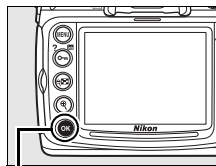



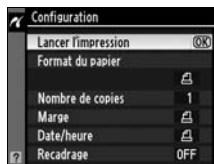

Commande Ⓞ



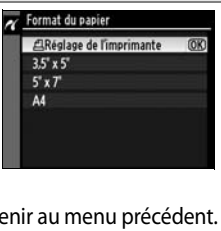

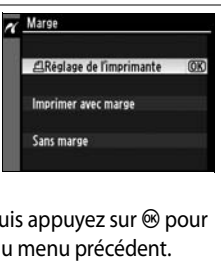
3 Réglez les options d'impression.

Appuyez sur ▲ ou sur ▼ pour mettre en surbrillance une option et appuyez sur ► pour la sélectionner.

Option	Description	
Format du papier	Le menu illustré à droite s'affiche. Appuyez sur ▲ ou sur ▼ pour choisir le format du papier (pour imprimer au format de papier par défaut de l'imprimante actuelle, sélectionnez [Réglage de l'imprimante]), puis appuyez sur ⓧ pour confirmer votre sélection et revenir au menu précédent.	
Nombre de copies	Le menu illustré à droite s'affiche. Appuyez sur ▲ ou sur ▼ pour choisir le nombre de copies (maximum 99), puis appuyez sur ⓧ pour confirmer votre sélection et revenir au menu précédent.	
Marge	Le menu illustré à droite s'affiche. Appuyez sur ▲ ou ▼ pour choisir le style d'impression, à savoir [Réglage de l'imprimante] (réglage par défaut de l'imprimante actuelle), [Imprimer avec marge] (impression de la photo avec une bordure blanche) ou [Sans marge], puis appuyez sur ⓧ pour confirmer votre sélection et revenir au menu précédent.	
Date/heure	Le menu illustré à droite s'affiche. Appuyez sur ▲ ou ▼ pour choisir [Réglage de l'imprimante] (réglage par défaut de l'imprimante actuelle), [Imprimer la date/l'heure] (impression avec date et heure de l'enregistrement) ou [Sans date/heure], puis appuyez sur ⓧ pour confirmer votre sélection et revenir au menu précédent.	

Option	Description	
Recadrage	<p>Le menu illustré à droite s'affiche. Pour quitter sans recadrer la photo, mettez en surbrillance [Aucun recadrage], puis appuyez sur . Pour recadrer la photo, mettez en surbrillance [Recadrer] et appuyez sur .</p>	
	<p>Si [Recadrer] est sélectionné, la boîte de dialogue illustrée à droite s'affiche. Appuyez sur la commande  pour augmenter la taille du nouveau cadre ou sur  pour la diminuer. Choisissez la position du recadrage à l'aide du sélecteur multi-directionnel et appuyez sur .</p>	

4 Lancez l'impression.

Pour lancer l'impression, sélectionnez l'option [Lancer l'impression] et appuyez sur . Pour annuler avant la fin de l'impression de toutes les copies, appuyez sur .



Sélection des photos à imprimer

Les images créées avec des réglages de qualité d'image NEF (RAW) ou TIFF (RVB) (p. 56) ne peuvent pas être sélectionnées pour l'impression.

Informations complémentaires

Pour plus d'informations sur la procédure à suivre en cas d'erreur lors de l'impression, reportez-vous à la page 394.



Impression de plusieurs photos

1 Affichez le menu PictBridge.

Appuyez sur la commande **MENU** dans l'affichage de visualisation de Pictbridge (reportez-vous à l'Étape 4, page 232).



Commande **MENU**

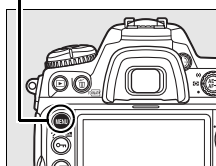

2 Choisissez [Imprimer la sélection] ou [Impression (DPOF)].









Mettez en surbrillance l'une des options suivantes et appuyez sur ►.



- **[Imprimer la sélection]** : sélectionnez les photos à imprimer.
- **[Impression (DPOF)]** : imprimez une commande d'impression existante créée avec l'option [Réglage d'impression (DPOF)] dans le menu Visualisation (p. 240). La commande d'impression actuelle apparaît à l'étape 3.

Pour imprimer l'index de toutes les images JPEG sur la carte mémoire, sélectionnez [Imprimer l'index]. Pour plus d'informations, reportez-vous à la page 239.

3 Sélectionnez des photos.

Utilisez le sélecteur multidirectionnel pour faire défiler les photos sur la carte mémoire. Pour afficher la photo actuelle en mode plein écran, appuyez sur la commande . Pour sélectionner la photo actuelle afin de l'imprimer, appuyez sur la commande , puis appuyez sur . La photo est marquée avec l'icône  et le nombre d'impression est défini sur 1. Tout en maintenant la commande  enfoncée, appuyez sur  ou  afin de spécifier le nombre d'impressions (max. 99 ; pour désélectionner la photo, appuyez sur  si le nombre d'impression est 1). Continuez jusqu'à ce que toutes les photos voulues soient sélectionnées.

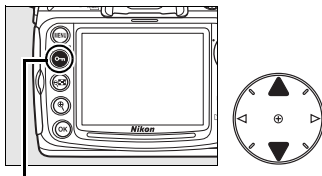

Commande 



4 Affichez les options d'impression.

Appuyez sur  pour afficher les options d'impression PictBridge.

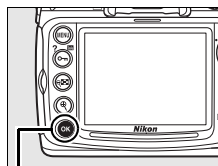

Commande 

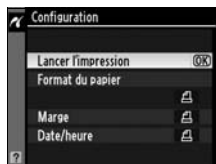

5 Réglez les options d'impression.

Appuyez sur ▲ ou sur ▼ pour mettre en surbrillance une option, appuyez sur ► pour la sélectionner.



Option	Description
Format du papier	Le menu des options de format du papier s'affiche (p. 234). Appuyez sur ▲ ou sur ▼ pour choisir le format du papier (pour imprimer au format de papier par défaut de l'imprimante actuelle, sélectionnez [Réglage de l'imprimante]), puis appuyez sur OK pour confirmer votre sélection et revenir au menu précédent.
Marge	Le menu des options de marge s'affiche (p. 234). Appuyez sur ▲ ou ▼ pour choisir le style d'impression, à savoir [Réglage de l'imprimante] (réglage par défaut de l'imprimante actuelle), [Imprimer avec marge] (impression de la photo avec une bordure blanche) ou [Sans marge], puis appuyez sur OK pour confirmer votre sélection et revenir au menu précédent.
Date/heure	Le menu des options de date et heure s'affiche (p. 234). Appuyez sur ▲ ou ▼ pour choisir [Réglage de l'imprimante] (réglage par défaut de l'imprimante actuelle), [Imprimer la date/l'heure] (impression avec date et heure de l'enregistrement) ou [Sans date/heure], puis appuyez sur OK pour confirmer votre sélection et revenir au menu précédent.

6 Lancez l'impression.

Pour lancer l'impression, sélectionnez l'option [Lancer l'impression] et appuyez sur **OK**. Pour annuler avant la fin de l'impression de toutes les copies, appuyez sur **OK**.



Format du papier, Marge, Date/heure et Recadrage

Choisissez Réglage imprimante pour imprimer avec les réglages par défaut de l'imprimante. Seules les options prises en charge par l'imprimante peuvent être sélectionnées. Notez que vous pouvez constater une baisse de la qualité d'impression si des petits recadrages sont imprimés en grand format.

Informations complémentaires

Pour plus d'informations sur la procédure à suivre en cas d'erreur lors de l'impression, reportez-vous à la page 394.

■ Cr ation d'impressions d'index

Pour imprimer l'index de toutes les images JPEG sur la carte m moire, s lectionnez [Imprimer l'index]   l' tape 2 de « Impression de plusieurs photos » (p. 236). Notez que si la carte m moire contient plus de 256 images, seules les premi res 256 images seront imprim es.

1 S lectionnez [Imprimer l'index].

Mettez en surbrillance l'option [Imprimer l'index] dans le menu PictBridge (p. 236) et appuyez sur .



La bo te de dialogue de confirmation cicontre s'affiche.



2 Affichez les options d'impression.



Appuyez sur  pour afficher les options d'impression PictBridge.

3 R glez les options d'impression.

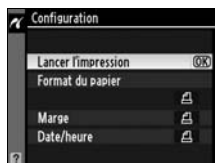
Choisissez les options de format de papier, de marge et de date/heure comme d crit   la page 238 (a si le format de papier s lectionn  est trop petit, un avertissement appara t).



4 Lancez l'impression.

Pour lancer l'impression, mettez en surbrillance l'option [Lancer l'impression] et appuyez sur . Pour annuler avant la fin de l'impression, appuyez sur .



■ Cr ation d'une commande d'impression DPOF : R gl. impr.

L'option [R glage d'impression (DPOF)] du menu Visualisation permet de cr er des « commandes d'impression » num riques pour les p riph riques et les imprimantes compatibles PictBridge qui prennent en charge le format DPOF. Lorsque vous choisissez [R glage d'impression (DPOF)] dans le menu Visualisation, le menu illustr    l' tape 1 appara t.

1 S lectionnez [S lectionner/r gler].

Mettez en surbrillance l'option [S lectionner/r gler] et appuyez sur ►.



2 S lectionnez des photos.

Utilisez le s lecteur multidirectionnel pour faire d filer les photos sur la carte m moire. Pour afficher la photo actuelle en mode plein  cran, appuyez sur la commande . Pour s lectionner la photo actuelle afin de l'imprimer, appuyez sur la commande , puis appuyez sur ▲. La photo est marqu e avec l'ic ne  et le nombre d'impression est d fini sur 1. Tout en maintenant la commande  enfonc e, appuyez sur ▲ ou ▼ afin de sp cifier le nombre d'impressions (max. 99 ; pour d s lectionner la photo, appuyez sur ▼ si le nombre d'impression est 1). Appuyez sur  lorsque toutes les photos voulues sont s lectionn es.

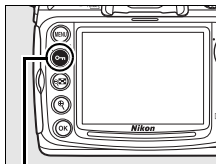

Commande 



3 Sélectionnez les options d'impression.

Mettez en surbrillance les options suivantes comme il convient et appuyez sur ► pour activer ou désactiver l'option en surbrillance (pour valider la commande d'impression sans inclure ces informations, passez à l'étape 4).

- **[Imprimer les données]** : imprime la vitesse d'obturation et l'ouverture sur toutes les photos de la commande d'impression.
- **[Imprimer la date]** : imprime la date d'enregistrement sur toutes les photos de la commande d'impression.



4 Validez la commande d'impression.

Mettez en surbrillance la commande [Terminé] et appuyez sur la commande  pour valider la commande d'impression.



Régl. impr.

Pour imprimer la commande d'impression actuelle lorsque l'appareil photo est connecté à une imprimante PictBridge, sélectionnez l'option [Impression (DPOF)] dans le menu PictBridge et suivez les étapes de la rubrique « Impression de plusieurs photos » pour modifier et imprimer la commande d'impression actuelle (p. 236). Les options d'impression de données et de date DPOF ne sont pas prises en charge en cas d'impression via une connexion USB directe. Pour imprimer la date d'enregistrement sur les photos de la commande d'impression actuelle, utilisez l'option [Date/heure] de PictBridge. L'option Régl. impr. ne peut pas être utilisée si la carte mémoire ne contient pas l'espace suffisant pour enregistrer la commande d'impression.

Les images créées avec des réglages de qualité d'image NEF (RAW ; p. 56) ne peuvent pas être sélectionnées pour l'impression à l'aide de cette option.

Les commandes d'impression risquent de ne pas s'imprimer correctement, si, après leur création, des images sont supprimées à l'aide d'un ordinateur ou d'un autre périphérique.



Visualisation de photos sur une TV

Le câble vidéo EG-D100 fourni permet de connecter le D300 à une télévision ou à un magnétoscope à des fins de visualisation ou d'enregistrement. Un câble HDMI (High-Definition Multimedia Interface) de type A (disponible séparément dans le commerce) peut être utilisé pour connecter l'appareil photo à des périphériques vidéo haute définition.

Périphériques de définition standard

Pour connecter l'appareil photo à une télévision standard :

1 Mettez l'appareil photo hors tension.

Mettez toujours l'appareil photo hors tension avant de brancher ou de débrancher le câble vidéo.

2 Branchez le câble vidéo fourni comme illustré.

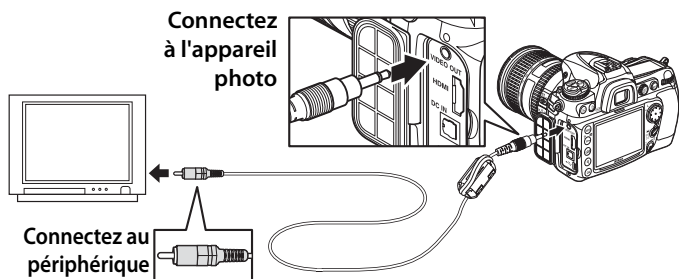

3 Réglez votre télévision sur le canal vidéo.

4 Mettez l'appareil photo sous tension et appuyez sur la commande .

Pendant la visualisation, les images sont à la fois affichées sur la télévision ou enregistrées sur cassette vidéo et affichées sur le moniteur de l'appareil photo.

Mode vidéo (p. 314)

Assurez-vous que le standard vidéo correspond à celui utilisé sur le périphérique vidéo. Notez que la définition diminue si les images sont affichées sur un périphérique PAL.

Visualisation sur la télévision

L'utilisation d'un adaptateur secteur EH-5a ou EH-5 (vendu séparément) est recommandée pour les visualisations prolongées. Lorsque l'adaptateur EH-5a ou EH-5 est connecté, le délai d'extinction du moniteur de l'appareil photo est réglé sur dix minutes et les systèmes de mesure ne sont plus arrêtés automatiquement. Notez que les bords de l'image peuvent ne pas être visibles lorsque les photos sont visualisées sur un écran de télévision.

Diaporamas

L'option [Diaporama] du menu Visualisation peut être utilisée pour la visualisation automatisée (p. 252).



Périphériques haute définition

L'appareil photo peut être connecté à des périphériques HDMI à l'aide d'un câble HDMI de type A (disponible séparément dans le commerce).

1 Mettez l'appareil photo hors tension.

Mettez toujours l'appareil photo hors tension avant de brancher ou de débrancher le câble HDMI.

2 Branchez le câble HDMI comme illustré.

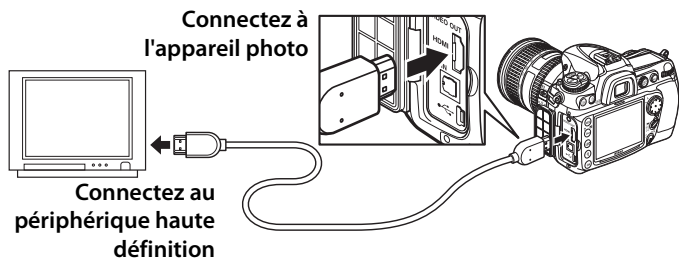

3 Réglez le périphérique sur un canal HDMI.

4 Mettez l'appareil photo sous tension et appuyez sur la commande .

Pendant la visualisation, les images sont affichées sur la télévision haute définition ou l'écran du moniteur. Le moniteur de l'appareil photo reste éteint.

HDMI (p. 315)

Avec le réglage par défaut [Automatique], l'appareil photo sélectionne automatiquement le format HDMI approprié à votre périphérique haute définition. Vous pouvez choisir le format HDMI à l'aide de l'option [HDMI] du menu Configuration (p. 315).



Guide des menus

Ce chapitre décrit les options des différents menus de l'appareil photo.

- ▶ **Menu Visualisation : gestion des images p. 246**
- 📷 **Menu Prise de vue : options de prise de vue p. 254**
- ✎ **Réglages personnalisés : réglage précis des paramètres de l'appareil photop. 264**
- ⚙ **Menu Configuration : configuration de l'appareil photop. 312**
- 📄 **Menu Retouche : création de copies retouchéesp. 329**
- 🔧 **MENU PERSONNALISÉ : création d'un menu personnalisép. 344**



Menu Visualisation : gestion des images

Le menu Visualisation contient les options répertoriées ci-après. Pour plus d'informations sur l'utilisation de ce menu, reportez-vous au « Cours : Menus de l'appareil photo ».

Option	Voir page
Effacer	248
Dossier de visualisation	249
Cacher les images	249
Options d'affichage	250
Affichage des images	251
Après effacement	251
Rotation des images	251
Diaporama	252
Réglage d'impression (DPOF)	240



Sélection de plusieurs photos

Pour sélectionner plusieurs photos et leur appliquer la fonction [Effacer] (p. 248), [Cacher les images] (p. 249), [Réglage d'impression (DPOF)] (p. 253) ou impression directe (p. 236) :

1 Mettez une image en surbrillance.



Pour afficher la photo mise en surbrillance en plein écran, maintenez enfoncée la commande .



Commande

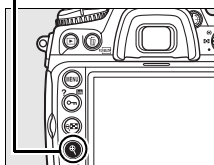



2 Appuyez au centre du sélecteur multidirectionnel pour sélectionner l'image en surbrillance.



Les images sélectionnées sont marquées d'une icône.

Lorsque vous sélectionnez des images pour les imprimer,

appuyez sur la commande , puis sur  ou  pour choisir le nombre de copies.



3 Répétez les étapes 1 et 2 pour sélectionner d'autres images.

Pour désélectionner une image, mettez-la en surbrillance et appuyez au centre du sélecteur multidirectionnel.

4 Appuyez sur **OK** pour terminer l'opération.

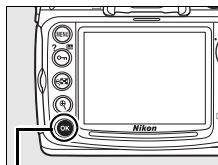



Commande **OK**

Une boîte de dialogue de confirmation apparaît ; mettez [Oui] en surbrillance et appuyez sur **OK**.



Effacer

Permet d'effacer des images. Les images protégées et cachées ne sont pas supprimées.

Option	Description
 Sélection	Supprime les photos sélectionnées.
 Tout	Supprime toutes les photos du dossier actuellement sélectionné pour la visualisation (p. 249).



Dossier de visualisation

Choisissez un dossier de visualisation.

Option	Description
ND300 (valeur par défaut)	Les photos figurant dans tous les dossiers créés avec le D300 seront visibles pendant la visualisation.
Tout	Les photos figurant dans tous les dossiers seront visibles pendant la visualisation.
Actuel	Seules les photos figurant dans le dossier en cours seront visibles pendant la visualisation.

Cacher les images

Masque ou révèle les photos sélectionnées. Les photos masquées sont visibles uniquement dans le menu [Cacher les images] et ne peuvent être effacées que par le formatage de la carte mémoire.

Option	Description
Sélectionner/ régler	Masque ou révèle les photos sélectionnées.
Désélectionner tout ?	Révèle toutes les photos.

Images protégées et masquées

Le fait de révéler une image protégée a pour effet de supprimer sa protection.



Options d'affichage

Choisissez les informations disponibles dans l'affichage des informations sur la photo (p. 208). Appuyez sur ▲ ou ▼ pour mettre en surbrillance une option, puis sur ► pour sélectionner l'option d'affichage des informations voulue. Un ✓ apparaît en regard des éléments sélectionnés ; pour les désélectionner, mettez l'option en surbrillance et appuyez sur ►. Pour revenir au menu Visualisation, mettez [Terminé] en surbrillance et appuyez sur ►.

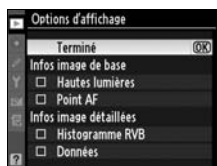

Option	Description
Infos image de base	
Hautes lumières	Les hautes lumières sont représentées par des marges clignotantes dans l'écran contenant les informations sur la photo.
Point AF	Le point AF actif (ou le premier point AF mémorisé, si la fonction AF ponctuel est utilisée) apparaît en rouge dans l'affichage des informations sur la photo. Aucun point AF n'est affiché si l'appareil photo n'a pu effectuer la mise au point en mode AF dynamique continu ou si ce mode a été utilisé conjointement avec le mode de zone AF automatique.
Infos image détaillées	
Histogramme RVB	Les histogrammes rouges, verts et bleus sont affichés dans l'écran contenant les informations sur la photo.
Données	Les pages des données de prise de vue (notamment nom de l'appareil photo, mesure, exposition, focale, balance des blancs et options d'image) sont affichées dans l'écran répertoriant les informations sur la photo.





Affichage des images

Indiquez si les images doivent automatiquement être affichées sur le moniteur immédiatement après la prise de vue.

Option	Description
Activé	Les images sont automatiquement affichées sur le moniteur après la prise de vue.
Désactivé (valeur par défaut)	Vous devez appuyer sur la commande  pour afficher les images.

Après effacement

Choisissez l'image affichée après la suppression d'une image.

Option	Description
 Afficher l'image suivante (valeur par défaut)	Affiche l'image suivante. Si l'image effacée était la dernière, alors l'image précédente est affichée.
 Afficher l'image précédente	Affiche l'image précédente. Si l'image effacée était la première, alors l'image suivante est affichée.
 Ne pas modifier	Si l'utilisateur fait défiler les images dans l'ordre d'enregistrement, l'image suivante sera affichée comme décrit pour l'option [Afficher l'image suivante]. Si l'utilisateur fait défiler les images dans l'ordre inverse d'enregistrement, l'image précédente sera affichée comme décrit pour l'option [Afficher l'image précédente].

Rotation des images

Permet de faire pivoter les images prises en cadrage vertical (orientation portrait) lors de leur affichage sur le moniteur de l'appareil photo.

Option	Description
Activée	Les images prises en cadrage vertical (orientation portrait) pivotent automatiquement lors de leur affichage sur le moniteur de l'appareil photo. Les images prises lorsque l'option [Désactivée] est sélectionnée pour [Rotation auto. des images] (p. 318) s'affichent en orientation horizontale (paysage).
Désactivée (valeur par défaut)	Les images prises en cadrage vertical ne s'affichent pas dans le bon sens.







Diaporama

Créez un diaporama avec les photos présentes dans le dossier de visualisation actif (p. 249). Les images cachées (p. 249) ne sont pas affichées.

Option	Description
Démarrer	Permet de lancer le diaporama.
Intervalle	Permet de déterminer la durée d'affichage de chaque photo.

Pour lancer le diaporama, mettez [Démarrer] en surbrillance et appuyez sur **OK**. Les opérations suivantes sont possibles pendant l'exécution d'un diaporama :

Pour	Appuyez sur	Description
Revenir à l'image précédente/passer à l'image suivante		Appuyez sur ◀ pour revenir à l'image précédente et sur ▶ pour passer à l'image suivante.
Visualiser d'autres informations sur les photos		Change les informations affichées (p. 208).
Interrompre provisoirement le diaporama	OK	Permet d'interrompre provisoirement le diaporama (voir ci-dessous).
Quitter et revenir au menu Visualisation	MENU	Arrête le diaporama et revient au menu Visualisation.
Quitter et revenir en mode de visualisation		Arrête le diaporama et revient à la visualisation plein écran (p. 206) ou par planche d'images (p. 218).
Quitter et revenir en mode Prise de vue		Sollicitez légèrement le déclencheur pour revenir en mode Prise de vue.

La boîte de dialogue ci-contre s'affiche à la fin du diaporama ou lorsque vous appuyez sur la commande **OK** pour interrompre provisoirement la visualisation. Sélectionnez [Redémarrer] pour redémarrer (si la visualisation du diaporama est interrompue, il se poursuit à partir de la diapositive suivante) ou [Quitter] pour retourner au menu Visualisation.



Réglage d'impression (DPOF)

Choisissez [Sélectionner/régler] pour sélectionner les images à imprimer sur un périphérique compatible DPOF (p. 240).

Choisissez [Désélectionner tout ?] pour supprimer toutes les images de la commande d'impression actuelle.



Menu Prise de vue : options de prise de vue

Le menu Prise de vue contient les options répertoriées ci-après. Pour plus d'informations sur l'utilisation de ce menu, reportez-vous au « Cours : Menus de l'appareil photo » (p.24).

Option	Voir page
Jeux de réglages Prise de vue	255
Réinitialiser Menu Prise de vue	257
Dossier actif	258
Nom de fichier	260
Qualité d'image	56
Taille d'image	60
Compression JPEG	58
Enregistrement NEF (RAW)	58
Balance des blancs	128
Régler l'optimisation d'image	148
Gérer l'optimisation d'image	156
Espace colorimétrique	169
D-Lighting actif	168
Réduction du bruit (réduction du bruit en cas d'exposition prolongée)	262
Réduction du bruit ISO	263
Réglage de la sensibilité ISO	96
Live view	80
Surimpression	186
Intervallomètre	191



Jeux de réglages Prise de vue

Les options du menu Prise de vue sont mémorisées dans l'un des quatre jeux de réglages. À l'exception des options [Surimpression] et [Intervallomètre], les modifications apportées aux réglages d'un jeu n'ont aucun effet sur les autres jeux. Pour mémoriser une combinaison particulière de réglages fréquemment utilisés, sélectionnez l'un des quatre jeux et effectuez les réglages de votre choix sur l'appareil photo. Ces réglages sont ensuite mémorisés dans le jeu jusqu'à la mise sous tension suivante de l'appareil et sont rétablis une fois le jeu sélectionné. D'autres combinaisons de réglages peuvent être mémorisées dans les autres jeux. L'utilisateur peut alors passer d'une combinaison à l'autre instantanément en sélectionnant le jeu approprié dans le menu correspondant.

Par défaut, les noms attribués aux quatre jeux de réglages de prise de vue sont A, B, C et D. Vous pouvez ajouter une légende explicative à l'aide de l'option [Renommer], comme décrit ci-dessous.

Jeux de réglages Prise de vue

Le jeu de réglages Prise de vue en cours est indiqué sur l'écran de contrôle et sur l'affichage des informations de prise de vue.

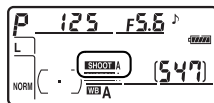

■ Modification du nom des jeux de réglages Prise de vue



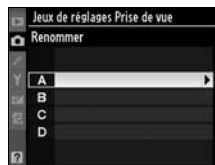

L'option [Renommer] du menu [Jeux de réglages Prise de vue] permet d'afficher la liste des jeux de réglages Prise de vue indiqués à l'étape 1.

1 Sélectionnez un jeu.

Mettez en surbrillance le jeu de réglages souhaité et appuyez sur ►.



2 Entrez un nom.

Pour déplacer le curseur dans la zone du nom, appuyez sur la commande  et sur  ou sur . Pour entrer une nouvelle lettre à la position actuelle du curseur, mettez en surbrillance le caractère choisi dans la zone du clavier à l'aide du sélecteur multidirectionnel et appuyez au centre de ce dernier. Pour effacer le caractère au niveau de la position actuelle du curseur, appuyez sur la commande . Pour revenir au menu Prise de vue sans modifier le nom du jeu de réglages, appuyez sur la commande MENU.

Le nom des jeux de réglages peut contenir jusqu'à vingt caractères. Tout caractère au-delà du vingtième sera effacé.

Zone du clavier



Zone du nom

3 Enregistrez les modifications et quittez.

Après avoir modifié le nom, appuyez sur la commande  pour enregistrer la modification et quitter.

Le menu [Jeux de réglages Prise de vue] s'affiche.

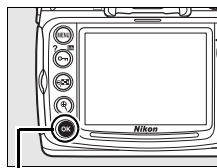

Commande 

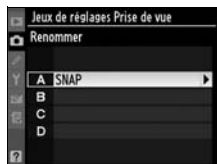

Réinitialiser Menu Prise de vue

Pour rétablir les réglages par défaut du jeu de réglages Prise de vue en cours, sélectionnez cette option. Pour consulter la liste des réglages par défaut, reportez-vous à la page 398. À l'exception de la qualité et de la taille d'image, de la balance des blancs et de la sensibilité, les réglages du menu Prise de vue ne sont pas réinitialisés lorsqu'une réinitialisation par deux commandes (p. 184) est exécutée.

Option	Description
Oui	Restaure les réglages par défaut du jeu de réglages Prise de vue en cours.
Non (réglage par défaut)	Permet de quitter sans modifier les réglages Prise de vue.



Dossier actif

Choisissez le dossier dans lequel vous souhaitez stocker les images à venir.



■ ■ Numéro du nouveau dossier



1 Sélectionnez [Numéro du nouveau dossier]

Mettez en surbrillance l'option [Numéro du nouveau dossier] et appuyez sur ►.



2 Choisissez un numéro de dossier.

Appuyez sur ◀ ou sur ▶ pour mettre en surbrillance un chiffre, sur ▲ ou sur ▼ pour le modifier. Si un dossier portant ce numéro existe déjà, une icône ,  ou  s'affiche à gauche du numéro du dossier :

-  : le dossier est vide.
-  : le dossier n'est pas complètement plein.
-  : le dossier contient 999 photos ou une photo portant le numéro 9999. Aucune autre image ne peut être stockée dans ce dossier.

3 Enregistrez les modifications et quittez.

Appuyez sur la commande  pour terminer l'opération et revenir au menu Prise de vue (pour quitter sans modifier le dossier actif, appuyez sur la commande MENU). Si ce numéro ne correspond à aucun dossier existant, un nouveau dossier est créé. Les photos suivantes seront stockées dans le dossier sélectionné, à condition qu'il ne soit pas déjà plein.



■ Choisir un dossier

1 Sélectionnez [Choisir un dossier].

Mettez en surbrillance [Choisir un dossier] et appuyez sur ►.



2 Mettez en surbrillance un dossier.

Pour mettre un dossier en surbrillance, appuyez sur ▲ ou ▼.

3 Sélectionnez le dossier en surbrillance.

Appuyez sur **OK** pour sélectionner le dossier en surbrillance et revenir au menu Prise de vue (pour quitter sans modifier le dossier actif, appuyez sur la commande **MENU**). Les photos à venir seront stockées dans le dossier sélectionné.

✓ Numéros de dossier et de fichier

Si le dossier en cours est numéroté 999 et contient 999 photos ou une photo portant le numéro 9999, le déclencheur est désactivé et aucune autre prise de vue ne peut être effectuée. Pour pouvoir prendre d'autres photos, créez un dossier et attribuez-lui un numéro inférieur à 999 ou sélectionnez un dossier existant dont le numéro est inférieur à 999 et contient moins de 999 images.

✍ Nombre de dossiers

Le démarrage de l'appareil photo peut prendre plus de temps si la carte mémoire contient un très grand nombre de dossiers.



Nom de fichier

Les photos sont enregistrées dans des fichiers « DSC_ » ou, dans le cas d'images utilisant l'espace colorimétrique Adobe RVB, dans des fichiers « _DSC », suivis d'un nombre à quatre chiffres et d'une extension à trois lettres (par exemple, « DSC_0001.JPG »). L'option [Nom de fichier] permet de sélectionner trois lettres pour remplacer la partie « DSC » du nom de fichier. Pour plus d'informations sur la modification des noms de fichier, reportez-vous aux étapes 2 et 3 de la section « Modification du nom des jeux de réglages Prise de vue » (p. 256). Notez que la portion modifiable du nom ne doit pas comporter plus de trois caractères.

Extensions

Les extensions suivantes sont utilisées : « .NEF » pour les images NEF (RAW), « .TIF » pour les images TIFF (RVB), « .JPG » pour les images JPEG et « .NDF » pour les données de correction poussière.

Qualité d'image

Permet de définir une qualité d'image (p. 56).

Taille d'image

Permet de déterminer la taille d'enregistrement des photos (p. 60).

Compression JPEG

Indiquez si les images JPEG doivent être compressées à une taille fixe ou si la taille de fichier peut varier pour une qualité optimale (p. 58).



Enregistrement NEF (RAW)

Permet de choisir les réglages d'échantillonnage et de compression pour les images NEF (RAW) (p. 58).

Balance des blancs

Permet de régler la balance des blancs (p. 128).

Régler l'optimisation d'image

Sélectionnez l'optimisation d'image dans les options disponibles pour régler instantanément le traitement des images (p. 148).

Gérer l'optimisation d'image

Permet d'enregistrer et de modifier des combinaisons d'optimisation d'image personnalisée ou de copier des optimisations d'image personnalisées sur la carte mémoire ou à partir de celle-ci (p. 156).

Espace colorimétrique

Choisissez entre les espaces colorimétriques sRGB et Adobe RGB (p. 169).

D-Lighting actif

Cette option permet d'éviter la perte de détails dans des conditions de hautes lumières et d'ombres (p. 167). La valeur par défaut de cette option est [Désactivé].



Réduction du bruit (réduction du bruit en cas d'exposition prolongée)

Permet de réduire le bruit sur les photos prises à une vitesse d'obturation lente.

Option	Description
Activée	<p>Les photos prises à des vitesses d'obturation inférieures à 8 s sont traitées pour une réduction du bruit. Pendant le traitement des photos, la capacité de la mémoire tampon diminue. La mention « Job nr » clignote dans les affichages de vitesse d'obturation et d'ouverture pendant une durée environ égale à la vitesse d'obturation actuelle. En mode de déclenchement, la cadence ralentit et, pendant le traitement des photos, la capacité de la mémoire tampon diminue. Aucune photo ne peut être prise tant que le traitement n'est pas terminé et que la mention « Job nr » est encore visible. La réduction du bruit n'est pas appliquée si l'appareil photo est mis hors tension avant la fin du traitement.</p>
Désactivée (valeur par défaut)	La réduction du bruit en cas d'exposition prolongée est désactivée.

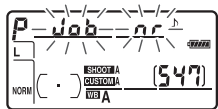

Réduction du bruit ISO

Les photos prises à des sensibilités élevées peuvent être traitées de manière à réduire le « bruit ».

Option	Description
HIGH Élevée	La réduction du bruit est effectuée à des sensibilités de 800 ISO et plus. Pendant le traitement des photos, la capacité de la mémoire tampon diminue. Définissez la réduction du bruit appliquée sur [Élevée], [Normale] ou [Faible].
Normal NORM (réglage par défaut)	
LOW Faible	
Désactivée	La réduction du bruit est effectuée uniquement à des sensibilités minimales de HI 0,3. La réduction du bruit appliquée est inférieure à celle réalisée lorsque la valeur [Faible] est sélectionnée pour l'option [Réduction du bruit ISO].

Réglage de la sensibilité ISO

Permet de régler la sensibilité et le contrôle automatique de la sensibilité (pp. 96, 98).

Live view

Choisissez un mode Live view ainsi que le mode de déclenchement à utiliser lorsque l'appareil photo passe en mode Live view (p. 80).

Surimpression

Créez une photo unique à partir de plusieurs (deux à dix) expositions (p. 186).

Intervallomètre

Prenez des photos automatiquement à des intervalles prédéfinis. Utilisez cette option pour créer des vidéos en mode intervallomètre de sujets tels que des fleurs en pleine éclosion ou des papillons sortant de leurs cocons (p. 191).



Réglages personnalisés : réglage précis des paramètres de l'appareil photo

Les réglages personnalisés permettent d'adapter les réglages de l'appareil photo en fonction des préférences de chacun. Outre les réglages personnalisés **C** ([Jeux de réglages perso.]) et **B** ([Réinitialiser réglages perso.]), les paramètres du menu Réglages personnalisés se divisent en six ensembles différents, comme illustré ci-contre.

Menu principal

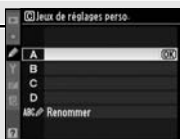

C : Jeux de réglages perso. (p.266)



B : Réinitialiser réglages perso. (p.266)

Ensembles de réglages personnalisés

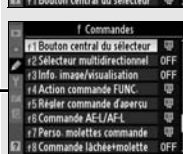
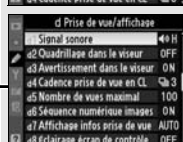
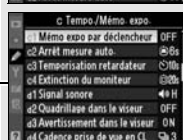
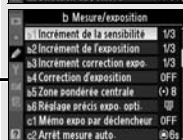

Les réglages personnalisés suivants sont disponibles :

Réglage personnalisé		Page	Réglage personnalisé		Page
C	Jeux de réglages perso.	266	d	Prise de vue/affichage	
R	Réinitialiser réglages perso.	266	d4:	Cadence prise de vue en CL	282
a Autofocus			d5:	Nombre de vues maximal	282
a1:	Priorité mode AF-C	267	d6:	Séquence numérique images	283
a2:	Priorité mode AF-S	268	d7:	Affichage infos prise de vue	284
a3:	Zone AF dynamique	269	d8:	Éclairage écran de contrôle	285
a4:	Suivi mise au point Lock-On	270	d9:	Temporisation miroir levé	285
a5:	Activation AF	271	d10:	Piles pour MB-D10	285
a6:	Éclairage du point AF	271	d11:	Ordre d'alimentation	287
a7:	Choix du point AF	272	e Bracketing/flash		
a8:	Sélection du point AF	272	e1:	Vitesse de synchro. flash	288
a9:	Illuminateur d'assistance AF	273	e2:	Vitesse d'obturation flash	291
a10:	AF-ON pour MB-D10	274	e3:	Contrôle du flash intégré	291
b Mesure/exposition			e4:	Mode lampe pilote	298
b1:	Incrément de la sensibilité	275	e5:	Réglage bracketing auto.	298
b2:	Incrément de l'exposition	275	e6:	Bracketing auto (mode M)	299
b3:	Incrément correction expo.	275	e7:	Sens du bracketing	300
b4:	Correction d'exposition	276	f Commandes		
b5:	Zone pondérée centrale	277	f1:	Bouton central du sélecteur	301
b6:	Réglage précis expo. opti.	277	f2:	Sélecteur multidirectionnel	302
c Tempo./Mémo. expo.			f3:	Info. image/visualisation	302
c1:	Mémo expo par déclencheur	279	f4:	Action commande FUNC.	303
c2:	Arrêt mesure auto.	279	f5:	Régler commande d'aperçu	306
c3:	Temporisation retardateur	280	f6:	Commande AE-L/AF-L	307
c4:	Extinction du moniteur	280	f7:	Perso. molettes commande	308
d Prise de vue/affichage			f8:	Commande lâchée + molette	309
d1:	Signal sonore	281	f9:	Carte mémoire absente ?	310
d2:	Quadrillage dans le viseur	281	f10:	Inverser les indicateurs	311
d3:	Avertissement dans le viseur	282			



C : Jeux de réglages perso.

Les réglages personnalisés peuvent être mémorisés dans l'un des quatre jeux de réglages disponibles. La modification de réglages dans l'un de ces jeux n'a aucune incidence sur les autres jeux. Pour mémoriser une combinaison particulière de réglages fréquemment utilisés, sélectionnez l'un des quatre jeux et effectuez les réglages de votre choix sur l'appareil photo. Ces réglages sont ensuite mémorisés dans le jeu jusqu'à la mise sous tension suivante de l'appareil et sont rétablis une fois le jeu sélectionné. D'autres combinaisons de réglages peuvent être mémorisées dans les autres jeux. L'utilisateur peut alors passer d'une combinaison à l'autre instantanément en sélectionnant le jeu approprié dans le menu correspondant.

Par défaut, les noms attribués aux quatre jeux de réglages personnalisés sont A, B, C et D. Vous pouvez ajouter une légende explicative à l'aide de l'option [Renommer], comme décrit à la page 256.

Jeux de réglages perso.

Si les réglages du jeu actuel ont été modifiés et ne correspondent plus aux valeurs par défaut, la lettre assignée au jeu s'affiche sur l'écran de contrôle et sur l'affichage des informations de prise de vue. Un astérisque apparaît à côté des réglages modifiés, au second niveau du menu Réglages personnalisés.

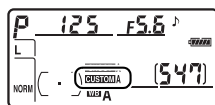

Réinitialiser réglages perso.

Permet de rétablir les réglages par défaut du jeu de réglages personnalisés actuel. Pour consulter la liste des réglages par défaut, reportez-vous à la page 399. Les réglages personnalisés ne sont pas réinitialisés lorsqu'une réinitialisation par deux commandes est effectuée.

Option	Description
Oui	Réinitialise les réglages par défaut pour le jeu de réglages personnalisés en cours.
Non (réglage par défaut)	Permet de quitter sans modifier les réglages personnalisés.



a : Autofocus

a1 : Priorité mode AF-C

Cette option permet de définir si, en mode AF dynamique continu, une photo est prise à chaque sollicitation du déclencheur (*priorité déclenchement*) ou seulement lorsque la mise au point a été effectuée (*priorité mise au point*). Pour sélectionner le mode AF dynamique continu, positionnez le sélecteur du mode de mise au point sur **C**.

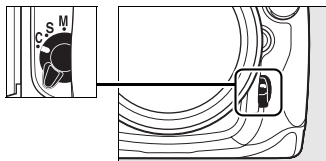
Sélecteur du mode de mise au point



Option	Description
 Déclenchement (réglage par défaut)	Vous pouvez prendre des photos à chaque sollicitation du déclencheur.
 Déclenchement + mise au point	Vous pouvez prendre des photos même si la mise au point n'a pas été effectuée. En mode MAP continue, la cadence de prise de vue ralentit afin d'améliorer la mise au point en cas de sujet sombre ou de contraste faible.
 Mise au point	Vous pouvez prendre des photos uniquement lorsque l'indicateur de mise au point (●) est affiché.

Quelle que soit l'option sélectionnée, la mise au point n'est pas mémorisée lorsque l'indicateur correspondant (●) est affiché.





a2 : Priorité mode AF-S

Cette option permet de définir si, en mode AF ponctuel, une photo est prise seulement lorsque la mise au point a été effectuée (*priorité mise au point*) ou à chaque sollicitation du déclencheur (*priorité déclenchement*). Pour sélectionner le mode AF ponctuel, positionnez le sélecteur du mode de mise au point sur **S**.

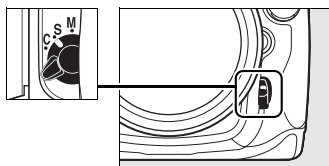
Sélecteur du mode de mise au point



Option	Description
 Déclenchement	Vous pouvez prendre des photos à chaque sollicitation du déclencheur.
 Mise au point (réglage par défaut)	Vous pouvez prendre des photos uniquement lorsque l'indicateur de mise au point (●) est affiché.



Quelle que soit l'option sélectionnée, la mise au point est mémorisée lorsque l'indicateur correspondant (●) est affiché.



a3 : Zone AF dynamique

Si le sujet quitte le point AF sélectionné alors que le mode AF dynamique continu (☞ ; p. 64) est défini (mode de mise au point C ; p. 62), la mise au point est effectuée en fonction des informations relatives aux points AF environnants. Choisissez un nombre de points AF entre 9, 21 et 51 en fonction du mouvement du sujet.

Seul le point AF actif est affiché dans le viseur. Les autres points AF donnent des informations facilitant la mise au point.

Option	Description
<p>9 points ☞ 9 (valeur par défaut)</p> 	<p>Si le sujet quitte le point AF sélectionné, l'appareil photo effectue la mise au point en se basant sur les informations obtenues des huit points AF environnants. Choisissez cette option lorsque vous avez le temps d'effectuer le cadrage ou lorsque vous prenez en photo des sujets se déplaçant de façon prévisible (par exemple, des coureurs à pieds ou des voitures sur une piste).</p>
<p>21 points ☞ 21</p> 	<p>Si le sujet quitte le point AF sélectionné, l'appareil photo effectue la mise au point en se basant sur les informations obtenues des 20 points AF environnants. Choisissez cette option pour prendre en photo des sujets se déplaçant de façon plutôt imprévisible (par exemple, des joueurs de football).</p>
<p>51 points ☞ 51</p> 	<p>Si le sujet quitte le point AF sélectionné, l'appareil photo effectue la mise au point en se basant sur les informations obtenues des 50 points AF environnants. Choisissez cette option pour prendre en photo des sujets qui se déplacent rapidement et qui sont difficiles à cadrer dans le viseur (par exemple, des oiseaux).</p>



Option	Description
[AF] 3D 51 points (Suivi 3D) 	Si le sujet quitte le point AF sélectionné, l'appareil photo utilise le suivi 3D pour suivre le sujet et sélectionne un nouveau point AF en conséquence. Utilisez cette option pour cadrer rapidement des sujets qui se déplacent de façon irrégulière (par exemple, des joueurs de tennis). Si le sujet quitte le viseur, retirez votre doigt du déclencheur et effectuez de nouveau le cadrage avec le sujet dans le point AF sélectionné.





Suivi 3D

Lorsque vous appuyez sur le déclencheur à mi-course, les couleurs dans la zone environnant le point AF sont stockées dans l'appareil photo. Par conséquent, le suivi 3D peut ne pas produire les résultats voulus avec des sujets de la même couleur que l'arrière-plan ou qui occupent une très petite zone de la vue.

a4 : Suivi mise au point Lock-On

Cette option permet de déterminer la façon dont l'autofocus doit s'adapter en cas de changement soudain de la distance qui sépare l'appareil photo du sujet.

Option	Description
AF  Long	Lorsque la distance entre l'appareil photo et le sujet change soudainement, l'appareil photo attend un certain temps (intervalle long, normal ou court) avant de régler la distance en question. Cette option permet d'éviter une nouvelle mise au point lorsque le sujet est brièvement masqué par des objets qui passent dans le champ de la prise de vue.
AF  Normal (réglage par défaut)	
AF  Court	
Désactivé	L'appareil photo adapte la mise au point dès que la distance au sujet change. Choisissez cette option lorsque vous prenez en photo une série de sujets placés à des distances différentes en plusieurs prises de vue successives rapprochées.

a5 : Activation AF

Cette option permet de définir si le déclencheur et la commande AF-ON peuvent activer l'autofocus ou si ce dernier ne peut être activé qu'à l'aide de la commande AF-ON.

Option	Description
Déclencheur/ AF-ON (réglage par défaut)	Vous pouvez activer l'autofocus à l'aide de la commande AF-ON ou en appuyant sur le déclencheur à mi-course.
AF-ON seulement	L'autofocus ne peut être activé qu'à l'aide de la commande AF-ON.

a6 : Éclairage du point AF

Déterminez si le point AF actif doit apparaître en rouge dans le viseur.

Option	Description
Automatique (réglage par défaut)	Le point AF sélectionné est automatiquement mis en surbrillance de manière à créer un contraste avec l'arrière-plan.
Activé	Le point AF sélectionné est toujours en surbrillance, quelle que soit la luminosité de l'arrière-plan. Selon la luminosité de l'arrière-plan, le point AF sélectionné peut être difficile à voir.
Désactivé	Le point AF sélectionné n'est pas en surbrillance.



a7 : Choix du point AF

Cette option permet de renvoyer le point AF sélectionné d'un bord du viseur à l'autre.

Option	Description
En boucle	Le point AF sélectionné est renvoyé du haut vers le bas, du bas vers le haut, de la droite à la gauche et de la gauche à la droite. Ainsi, si un point AF est en surbrillance à droite de l'affichage du viseur (①), appuyer sur ► permet de sélectionner le point AF correspondant à gauche de l'affichage (②). 
Normal (valeur par défaut)	L'affichage de la zone de mise au point est délimité par les points AF périphériques. Ainsi, si un point AF est sélectionné à droite de l'affichage, appuyer, par exemple, sur ► n'a aucun effet.

a8 : Sélection du point AF

Cette option permet de choisir manuellement le point AF parmi les points disponibles.

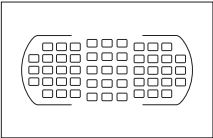
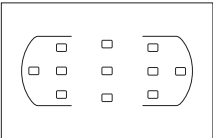
Option	Description
51 points AF51 (valeur par défaut)	Sélectionnez un point AF parmi les 51 indiqués à droite. 
AF11 11 points	Sélectionnez un point AF parmi les 11 points présentés à droite. Utilisez cette option pour sélectionner rapidement le point AF. 



a9 : Illuminateur d'assistance AF

Permet d'activer l'illuminateur d'assistance AF intégré pour faciliter la mise au point en cas de faible luminosité.

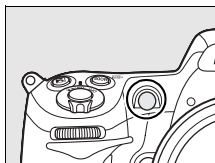

Option	Description
Activé (réglage par défaut)	L'illuminateur d'assistance AF s'allume en cas de faible luminosité. L'illuminateur d'assistance AF est disponible uniquement lorsque les deux conditions suivantes sont réunies : <ol style="list-style-type: none"><li data-bbox="259 473 915 529">1. Le mode AF ponctuel est sélectionné comme mode de mise au point (p. 62).<li data-bbox="259 534 907 660">2. Le mode de zone AF est défini sur le mode de zone AF automatique (p. 64) ou le mode AF sélectif ou AF dynamique est choisi et le point AF central est sélectionné.
Désactivé	L'illuminateur d'assistance AF ne s'allume pas pour faciliter la mise au point. Il est possible que l'appareil photo ne parvienne pas à faire la mise au point à l'aide de l'autofocus en cas de faible luminosité.

Illuminateur d'assistance AF

L'illuminateur d'assistance AF présente une portée d'environ 0,5 à 3 m. Si vous l'utilisez, choisissez un objectif avec une focale comprise entre 24 et 200 mm et retirez le parasoleil.

Informations complémentaires

Pour savoir quels objectifs peuvent être utilisés avec l'assistance AF, reportez-vous à la page 355.



a10 : AF-ON pour MB-D10

Cette option permet de choisir la fonction affectée à la commande **AF-ON** sur la poignée-alimentation MB-D10 optionnelle.

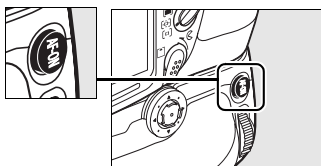

Option	Description
AF-ON (réglage par défaut)	Appuyez sur la commande AF-ON de la poignée-alimentation MB-D10 pour activer l'autofocus.
Mémorisation exposition/AF	La mise au point et l'exposition sont mémorisées lorsque vous appuyez sur la commande AF-ON de la poignée-alimentation MB-D10.
Mémorisation expo. seulement	L'exposition est mémorisée lorsque vous appuyez sur la commande AF-ON de la poignée-alimentation MB-D10.
Mémo. expo. (réinit. au décl.)	Lorsque vous appuyez sur la commande AF-ON de la poignée-alimentation MB-D10, l'exposition est mémorisée et le reste jusqu'à ce que vous appuyiez de nouveau sur cette commande ou sur le déclencheur ou tant que les posemètres restent allumés.
Mémo. expo. (temporisée)	Lorsque vous appuyez sur la commande AF-ON de la poignée-alimentation MB-D10, l'exposition est mémorisée et le reste jusqu'à ce que vous appuyiez de nouveau sur cette commande ou tant que les posemètres restent allumés.
Mémorisation AF seulement	La mise au point est mémorisée lorsque vous appuyez sur la commande AF-ON de la poignée-alimentation MB-D10.
Comme la commande FUNC.	La commande AF-ON exécute la fonction sélectionnée pour le réglage personnalisé f4 (p. 303).

b : Mesure/exposition

b1 : Incrément de la sensibilité

Cette option vous permet de définir si les réglages de la sensibilité doivent être réalisés par incréments d' $1/3$ IL, d' $1/2$ IL ou d' 1 IL.

	Option
$1/3$	1/3 IL (valeur par défaut)
$1/2$	1/2 IL
1	1 IL

b2 : Incrément de l'exposition

Cette option vous permet de définir si les réglages de la vitesse d'obturation, de l'ouverture et du bracketing doivent être réalisés par incréments d' $1/3$ IL, d' $1/2$ IL ou d' 1 IL.

Option	Description
$1/3$ 1/3 IL (valeur par défaut)	Change la vitesse d'obturation et l'ouverture par incréments d' $1/3$ IL. Vous pouvez sélectionner le bracketing par incréments d' $1/3$, de $2/3$ d' 1 IL.
$1/2$ 1/2 IL	Change la vitesse d'obturation et l'ouverture par incréments d' $1/2$ IL. Vous pouvez sélectionner le bracketing par incréments d' $1/2$ et d' 1 IL.
1 1 IL	Change la vitesse d'obturation et l'ouverture par incréments d' 1 IL. L'incrément du bracketing est défini sur 1 IL.

b3 : Incrément correction expo.



Cette option vous permet de définir si les réglages de correction d'exposition et de correction du flash doivent être réalisés par incréments d' $1/3$ IL, d' $1/2$ IL ou d' 1 IL.

	Option
$1/3$	1/3 IL (valeur par défaut)
$1/2$	1/2 IL
1	1 IL



b4 : Correction d'exposition

Cette option vous permet de déterminer si la commande  est nécessaire pour régler la correction d'exposition (p. 116). Lorsque la valeur [Activée (réinitialisation auto.)] ou [Activée] est sélectionnée, le 0 au centre de l'affichage de l'exposition clignote, même si la correction d'exposition est définie sur ± 0 .

Option	Description
Activée RESET (réinitialisation auto.)	La correction d'exposition s'effectue en faisant tourner les molettes de commande (voir la remarque ci-dessous). Le réglage choisi à l'aide de la molette de commande est réinitialisé une fois l'appareil photo ou les posemètres éteint(s) (les réglages de correction d'exposition effectués à l'aide de la commande  ne sont pas réinitialisés).
Activée	Mêmes applications que l'option précédente, sauf que la valeur de correction d'exposition sélectionnée à l'aide de la molette de commande n'est pas réinitialisée une fois l'appareil photo ou les posemètres éteint(s).
Désactivée (valeur par défaut)	La correction d'exposition est effectuée en appuyant sur la commande  et en faisant tourner la molette de commande principale.

Fonctions par défaut

La molette utilisée pour définir la correction d'exposition lorsque l'option [Activée (réinitialisation auto.)] ou [Activée] est sélectionnée pour le réglage personnalisé b4 ([Correction d'exposition]) dépend de l'option sélectionnée pour le réglage personnalisé f7 ([Perso. molettes commande]) > [Fonctions par défaut] (p. 308).

		Perso. molettes commande > Fonctions par défaut	
		Molette principale (réglage par défaut)	Molette secondaire
Exposition mode	P	Molette secondaire	Molette secondaire
	S	Molette secondaire	Molette de commande principale
	R	Molette de commande principale	Molette secondaire
	M	N/A	

b5 : Zone pondérée centrale

Lors du calcul de l'exposition, la mesure pondérée centrale attribue la pondération la plus importante à une zone circulaire située au centre du cadre de visée. Le diamètre (ϕ) de ce cercle peut être défini sur 6, 8, 10 ou 13 mm ou sur la moyenne du cadre de visée entier.

Option	
(◂) 6	ϕ 6 mm
(◂) 8	ϕ 8 mm (valeur par défaut)
(◂) 10	ϕ 10 mm
(◂) 13	ϕ 13 mm
(◂) Avg	Moyenne

Notez que le diamètre est fixé à 8 mm lorsque vous utilisez un objectif sans microprocesseur, quel que soit le réglage sélectionné pour l'option [Objectif sans microprocesseur] dans le menu Configuration (p. 198).

b6 : Réglage précis expo. opti.

Cette option permet de régler plus précisément la valeur d'exposition sélectionnée par l'appareil photo. L'exposition peut être réglée pour chaque méthode de mesure de +1 à -1 IL, par incréments de $1/6$ IL.

1 Sélectionnez le réglage personnalisé b6.

Mettez en surbrillance le réglage personnalisé b6 ([Réglage précis expo. opti.]) et appuyez sur ►.

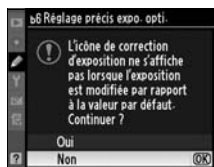

2 Sélectionnez [Oui].

Le message ci-contre s'affiche. Mettez en surbrillance [Oui] et appuyez sur ► pour continuer ou sélectionnez [Non] pour quitter sans modifier la valeur d'exposition.

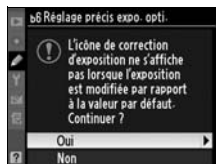

3 Choisissez une méthode de mesure.

Mettez en surbrillance [Mesure matricielle], [Mesure pondérée centrale] ou [Mesure spot] et appuyez sur ►.



4 Sélectionnez une valeur d'exposition.

Appuyez sur ▲ ou sur ▼ pour choisir une valeur d'exposition comprise entre +1 et -1 IL.



Appuyez sur **OK** pour enregistrer les modifications et quitter.

☑ Réglage précis de l'exposition

L'exposition peut être réglée de façon précise pour chaque jeu de réglages personnalisés et n'est pas modifiée lors d'une réinitialisation par deux commandes. Remarque : si l'icône de correction d'exposition (☑) n'est pas affichée, accédez au menu de réglage précis de l'exposition pour connaître la nouvelle valeur modifiée de celle-ci. Dans la plupart des cas, il est conseillé d'utiliser la correction d'exposition (p. 116).











c : Tempo./Mémo. expo.

c1 : Mémo expo par déclencheur

Avec le réglage par défaut [Désactivée], la valeur d'exposition est mémorisée uniquement lorsque vous appuyez sur la commande **AE-L/AF-L**. Si la valeur [Activée] est sélectionnée, l'exposition est également mémorisée lorsque vous maintenez le déclencheur enfoncé à mi-course.

c2 : Arrêt mesure auto.

Cette option permet de déterminer le temps pendant lequel l'appareil photo continue de mesurer l'exposition pendant une période d'inactivité : choisissez 4 s, 6 s, 8 s, 16 s, 30 s, 1 minute, 5 minutes, 10 minutes, 30 minutes ou jusqu'à la mise hors tension de l'appareil photo ([Pas de limite]). L'affichage de la vitesse d'obturation et de l'ouverture sur l'écran de contrôle et dans le viseur s'éteint automatiquement lorsque les posemètres sont éteints.





Option	
 4s	4 s
 6s	6 s (valeur par défaut)
 8s	8 s
 16s	16 s
 30s	30 s
 1m	1 min.
 5m	5 min.
 10m	10 min.
 30m	30 min.
 ∞	Pas de limite

Permet de choisir un délai plus court pour prolonger l'autonomie de votre accumulateur. Lorsque l'appareil photo est alimenté par un adaptateur secteur optionnel EH-5a ou EH-5, le délai d'arrêt de mesure automatique est défini sur [Pas de limite].







c3 : Temporisation retardateur

Cette option permet de déterminer la durée de temporisation du déclenchement en mode Retardateur. Vous pouvez définir cette valeur sur 2 s, 5 s, 10 s ou 20 s.

	Option
 2s	2 s
 5s	5 s
 10s	10 s (valeur par défaut)
 20s	20 s

c4 : Extinction du moniteur

Cette option permet de déterminer la durée pendant laquelle le moniteur reste allumé pendant une période d'inactivité : choisissez 10 s, 20 s, 1 minute, 5 minutes ou 10 minutes. Pour prolonger l'autonomie de votre accumulateur, choisissez de préférence un délai court. Quel que soit le réglage choisi, en cas d'inactivité, le moniteur reste allumé pendant environ dix minutes lorsque l'appareil photo est alimenté par un adaptateur secteur optionnel EH-5a ou EH-5.

	Option
 10s	10 s
:	
 20s	20 s (valeur par défaut)
 1m	1 min.
 5m	5 min.
 10m	10 min.



d : Prise de vue/affichage

d1 : Signal sonore

Sélectionnez la tonalité du signal sonore ([Aigu] ou [Grave]) émis lors de l'utilisation du retardateur ou lorsque l'appareil photo effectue la mise au point en mode AF ponctuel. Remarque : aucun signal sonore n'est émis si [Déclenchement] est sélectionné pour le réglage personnalisé a2 ([Priorité mode AF-S], p. 268).

Option	Description
Aigu H (valeur par défaut)	Choisissez la tonalité du signal sonore : [Aigu] ou [Grave]. L'icône  apparaît dans l'écran de contrôle et les informations de prise de vue s'affichent.
Grave L	
Désactivé	Aucun signal sonore n'est émis.

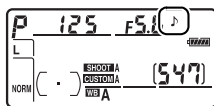

d2 : Quadrillage dans le viseur

Ce réglage permet d'afficher un quadrillage de référence sur demande dans le viseur (ou dans le moniteur en mode Live view) pour faciliter le cadrage.

Option	Description
Activé	Affiche un quadrillage sur demande.
Désactivé (réglage par défaut)	Aucun quadrillage sur demande n'est affiché.



d3 : Avertissement dans le viseur

Ce réglage permet d'afficher un avertissement dans le viseur lorsque le niveau de charge de l'accumulateur est faible.

Option	Description
Activé (valeur par défaut)	Une icône d'accumulateur faible () s'affiche lorsque le niveau de charge de l'accumulateur est faible.
Désactivé	Aucun avertissement d'accumulateur faible ne s'affiche dans le viseur.

d4 : Cadence prise de vue en CL

Cette option vous permet de définir la cadence de prise de vue maximale en mode **CL** (continu basse vitesse). Lors d'une prise de vue avec intervalloètre, ce réglage détermine également la cadence de prise de vue pour le mode Vue par vue. Choisissez une valeur comprise entre une et sept vues par seconde (vps) ; par défaut, cette valeur est définie sur 3 vps. Notez que la cadence de prise de vue peut ralentir et devenir inférieure à la valeur sélectionnée avec des vitesses d'obturation lentes et que la cadence de prise de vue maximale sans la poignée-alimentation MB-D10 optionnelle est de 6 vps.

d5 : Nombre de vues maximal

Le nombre maximal de prises de vue pouvant être réalisées en une seule rafale en mode de prise de vue en continu doit être compris entre 1 et 100.

Mémoire tampon

 Quelle que soit l'option sélectionnée pour le réglage personnalisé d5, la prise de vue ralentit lorsque la mémoire tampon est pleine. Pour plus d'informations sur la capacité de la mémoire tampon, reportez-vous à la page 402.

d6 : Séquence numérique images

À chaque prise de vue, l'appareil photo nomme le fichier en ajoutant un au dernier numéro de fichier utilisé. Cette option détermine si la numérotation des fichiers se poursuit d'après le dernier numéro utilisé après la création d'un nouveau dossier, le formatage de la carte mémoire ou l'insertion d'une nouvelle carte mémoire dans l'appareil photo.

Option	Description
Activée (réglage par défaut)	Après la création d'un dossier, le formatage de la carte mémoire ou l'insertion d'une nouvelle carte mémoire dans l'appareil photo, la numérotation des fichiers se poursuit d'après le dernier numéro utilisé ou d'après le numéro de fichier le plus élevé dans le dossier actuel, selon la valeur la plus élevée. Si vous prenez une photo alors que le dossier en cours contient une image intitulée 9999, un nouveau dossier est automatiquement créé et la numérotation des fichiers recommence à 0001.
Désactivée	La numérotation des fichiers recommence à 0001 lors de la création d'un dossier, du formatage de la carte mémoire ou de l'insertion d'une nouvelle carte mémoire dans l'appareil photo. Un nouveau dossier est créé automatiquement si vous prenez une photo alors que le dossier en cours contient 999 photos.
RESET Réinitialiser	Même fonction que l'option [Activée], sauf que le numéro de la photo suivante est obtenu en ajoutant un au numéro de fichier le plus élevé du dossier actuel. Si le dossier est vide, la numérotation commence à 0001.

Séquence numérique images

Si le dossier en cours est numéroté 999 et s'il contient 999 photos ou une photo numérotée 9999, le déclencheur est désactivé et aucune autre prise de vue supplémentaire ne peut être effectuée. Choisissez [Réinitialiser] pour le réglage personnalisé d6 ([Séquence numérique images]) et formatez la carte mémoire actuelle ou insérez-en une nouvelle.



d7 : Affichage infos prise de vue

Avec le paramètre par défaut [Automatique] (**AUTO**), la couleur des lettres dans l'affichage des informations (p. 12) passe automatiquement du noir au blanc ou du blanc au noir afin de préserver le contraste avec l'arrière-plan. Pour utiliser toujours la même couleur de lettres, sélectionnez [Manuel] et [Sombre sur clair] (**B** ; lettres noires) ou [Clair sur sombre] (**W** ; lettres blanches). La luminosité du moniteur sera automatiquement adaptée afin d'obtenir un contraste maximum avec la couleur de texte sélectionnée.



Sombre sur clair



Clair sur sombre



d8 : Éclairage écran de contrôle





Avec le réglage par défaut [Désactivé], le rétro-éclairage de l'écran de contrôle (illuminateur ACL) ne s'allume que si le commutateur marche-arrêt se trouve sur la position . Si la valeur [Activé] est sélectionnée, l'écran de contrôle est éclairé lorsque les posemètres sont actifs (p. 46). Sélectionnez [Désactivé] pour prolonger l'autonomie de l'accumulateur.

d9 : Temporisation miroir levé

Avec le réglage par défaut [Désactivée], le déclenchement se produit lorsque vous sollicitez le déclencheur. Lors d'une prise de vue en mode Live view avec l'option [Pied] sélectionnée (p. 86) ou dans des situations où le moindre mouvement de l'appareil peut rendre les photos floues, vous pouvez sélectionner [Activée] afin de retarder le déclenchement d'environ 1 s après sollicitation du déclencheur et relevage du miroir.

d10 : Piles pour MB-D10





Pour garantir le bon fonctionnement de l'appareil photo lorsque huit piles AA sont utilisées dans la poignée-alimentation optionnelle MB-D10, l'option sélectionnée dans ce menu doit correspondre au type de piles insérées dans la poignée-alimentation. Vous n'avez pas à définir cette option lorsque vous utilisez un accumulateur EN-EL3e ou un accumulateur optionnel EN-EL4a ou EN-EL4.

Option	Description
 LR6 LR6 (AA alcaline)	Sélectionnez cette option si vous utilisez des piles alcalines AA LR6.
 HR6 HR6 (AA Ni-MH)	Sélectionnez cette option si vous utilisez des piles AA HR6 Ni-MH.
 FR6 FR6 (AA lithium)	Sélectionnez cette option si vous utilisez des piles lithium AA FR6.
 ZR6 ZR6 (AA Ni-Mn)	Sélectionnez cette option si vous utilisez des piles AA ZR6 Ni-Mn.



Utilisation de piles AA

Les accumulateurs li-ion rechargeables EN-EL4a/EN-EL4 (vendus séparément) et EN-EL3e sont recommandés pour des performances optimales. Les piles AA ne vous permettent pas de prendre autant de photos (p. 414). La capacité des piles AA est considérablement réduite à des températures inférieures à 20 °C et varie en fonction des conditions de stockage et d'utilisation ; dans certains cas, les piles peuvent ne plus fonctionner avant leur date d'expiration. Certaines piles AA ne peuvent pas être utilisées ; en raison de leurs caractéristiques de performance et de leur capacité limitée, les piles alcalines et nickel-manganèse ne doivent être utilisées qu'en dernier recours et uniquement à des températures plutôt chaudes. L'appareil photo indique le niveau des piles AA comme suit :

Écran de contrôle	Viseur	Description
	—	Piles entièrement chargées.
		Piles faibles. Préparez des piles de recharge.
 (clignote)	 (clignote)	Déclenchement désactivé. Changez les piles.

Le niveau de charge des accumulateurs li-ion rechargeables EN-EL3e, EN-EL4a et EN-EL4 s'affiche normalement.



d11 : Ordre d'alimentation

Ce réglage permet de déterminer quelle source d'alimentation utiliser en priorité, de l'accumulateur de l'appareil photo ou des piles/de l'accumulateur de la poignée-alimentation, lorsque l'appareil est relié à une poignée-alimentation optionnelle MB-D10.

	Option	Description
MB-D10	Accu./piles de MB-D10 d'abord (par défaut)	L'accumulateur de l'appareil photo n'est utilisé que lorsque la source d'alimentation de la MB-D10 est épuisée.
D300	Accu. de l'appareil d'abord	La source d'alimentation de la MB-D10 n'est utilisée que lorsque l'accumulateur de l'appareil photo est totalement déchargé.

L'icône **BP** s'affiche dans l'écran de contrôle de l'appareil photo lorsque les piles de la poignée-alimentation MB-D10 sont utilisées.

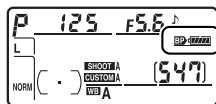

Poignée-alimentation MB-D10

La poignée-alimentation MB-D10 peut contenir un accumulateur li-ion rechargeable EN-EL3e, EN-EL4a ou EN-EL4, ou huit piles AA alcalines, Ni-MH, lithium ou nickel-manganèse (un accumulateur EN-EL3e est fourni avec l'appareil ; en revanche, les accumulateurs EN-EL4a et EN-EL4 ainsi que les piles AA sont vendus séparément). Vous obtiendrez des cadences de prise de vue plus élevées avec les accumulateurs EN-EL4a, EN-EL4 et les piles AA (p. 77) ; notez cependant, que dans le cas des piles AA, la cadence de prise de vue ralentit à mesure que les piles s'affaiblissent.



e : Bracketing/flash

e1 : Vitesse de synchro. flash

Cette option détermine la vitesse de synchronisation du flash.

Option	Description
1/320 s (Auto FP)	Utilisez la synchronisation ultra-rapide Auto-FP avec les flashes SB-800, SB-600 et SB-R200. Si d'autres flash sont utilisées, la vitesse d'obturation est définie sur $1/320$ s. Lorsque l'appareil photo indique une vitesse d'obturation de $1/320$ s en mode d'exposition P ou A , la synchronisation ultra-rapide Auto FP est activée si la vitesse réelle d'obturation est supérieure à $1/320$ s.
1/250 s (Auto FP)	Utilisez la synchronisation ultra-rapide Auto-FP avec les flashes SB-800, SB-600 et SB-R200. Si d'autres flash sont utilisées, la vitesse d'obturation est définie sur $1/250$ s. Lorsque l'appareil photo indique une vitesse d'obturation de $1/250$ s en mode d'exposition P ou A , la synchronisation ultra-rapide Auto FP est activée si la vitesse réelle d'obturation est supérieure à $1/250$ s.
1/250 s (réglage par défaut)	Vitesse de synchronisation du flash définie sur $1/250$ s.
1/200 s	Vitesse de synchronisation du flash définie sur $1/200$ s.
1/160 s	Vitesse de synchronisation du flash définie sur $1/160$ s.
1/125 s	Vitesse de synchronisation du flash définie sur $1/125$ s.
1/100 s	Vitesse de synchronisation du flash définie sur $1/100$ s.
1/80 s	Vitesse de synchronisation du flash définie sur $1/80$ s.
1/60 s	Vitesse de synchronisation du flash définie sur $1/60$ s.

Harmonisation de la vitesse d'obturation et du seuil de vitesse de synchronisation du flash

 Pour fixer la vitesse d'obturation au seuil de la vitesse de synchronisation en mode d'exposition manuel ou auto à priorité vitesse, sélectionnez la valeur qui suit immédiatement la valeur la plus lente possible (30 s ou Pose B). Un X (témoin de synchronisation du flash) s'affiche alors sur l'écran de contrôle et dans le viseur.

Mode synchro flash ultra-rapide Auto FP

Permet d'utiliser le flash à la vitesse d'obturation la plus rapide prise en charge par l'appareil photo et ainsi de choisir l'ouverture maximale pour une profondeur de champ réduite.

Contrôle du flash à [1/320 s (Auto FP)]

Lorsque [1/320 s (Auto FP)] est sélectionné pour le réglage personnalisé e1 ([Vitesse de synchro. flash], p. 288), le flash intégré peut être utilisé à des vitesses d'obturation aussi rapide que $1/320$ s, alors que les flashes optionnels SB-800, SB-600 et SB-R200 peuvent être utilisés à n'importe quelle vitesse d'obturation (mode synchronisation ultra-rapide Auto FP).

Vitesse de synchro. flash Vitesse d'obturation	[1/320 s (Auto FP)]		[1/250 s (Auto FP)]		$1/250$ s	
	Flash intégré	Flash optionnel	Flash intégré	Flash optionnel	Flash intégré	Flash optionnel
$1/8000-1/320$ s	—	Auto FP	—	Auto FP	—	—
$1/320-1/250$ s	Synchro. flash *		—	Auto FP	—	—
$1/250-30$ s	Synchro. flash					

* La portée du flash diminue au fur et à mesure que la vitesse d'obturation augmente.

Témoin de disponibilité du flash

Lorsque le flash se déclenche à pleine puissance, le témoin du flash dans le viseur de l'appareil photo clignote pour vous avertir que la photo risque d'être surexposée. Notez que les témoins de disponibilité sur les flashes optionnels n'affichent pas cet avertissement lorsque le réglage [1/320 s (Auto FP)] est sélectionné.



Notez également que la portée du flash diminue à des vitesses d'obturation comprises entre $1/250$ et $1/320$ s. Le nombre guide effectif varie selon l'angle du zoom comme il est indiqué ci-dessous.

Nombre guide *	Angle du zoom								
	14 mm	17 mm	24 mm	28 mm	35 mm	50 mm	70 mm	85 mm	105 mm
	17	19	30	32	38	44	50	53	56

* 200 ISO, m, 20 °C, SB-800

Calcul de la portée du flash

D (portée maximale) = **NG** (nombre guide) ÷ **valeur** (ouverture)

Par exemple, avec un angle de zoom de 35 mm, une ouverture de f/5.6 et une sensibilité de 200 ISO, la portée maximale du flash sera $D = 38 \div 5,6 = 6,7$ m. L'échelle graduée de la portée du flash ou le posemètre indique la portée minimale. Chaque fois que la sensibilité ISO double, multipliez le nombre guide par la racine carrée de deux (environ 1,4).

Multiplier NG par	Sensibilité ISO			
	400	800	1600	3200
	1,4	2	2,8	4



e2 : Vitesse d'obturation flash

Cette option permet de déterminer la plus lente vitesse d'obturation disponible lorsque vous utilisez la synchronisation sur le premier ou le second rideau ou l'atténuation des yeux rouges en mode d'exposition auto programmé ou auto à priorité ouverture (quel que soit le réglage choisi, les vitesses d'obturation peuvent descendre jusqu'à 30 s en mode d'exposition manuel ou auto à priorité vitesse ou avec des réglages de flash sur synchro lente, synchro lente sur le second rideau ou atténuation des yeux rouges avec synchro lente). Les valeurs possibles sont comprises entre $1/60$ s ([1/60 s] étant la valeur par défaut) et 30 s ([30 s]).

e3 : Contrôle du flash intégré

Choisissez un mode de flash pour le flash intégré.

Option	Description
TTL TTL ↕ (valeur par défaut)	L'intensité du flash est automatiquement déterminée par les conditions de prise de vue.
M ↕ Manuel	Définissez l'intensité du flash (p. 292).
RPT ↕ Flash stroboscopique	Le flash se déclenche à répétition alors que l'obturateur est ouvert, produisant un effet stroboscopique (p. 293).
C ↕ Mode contrôleur	Permet d'utiliser le flash intégré comme flash primaire contrôlant un ou plusieurs flash(es) optionnel(s) asservi(s) (p. 294).

Flash Manuel et Flash stroboscopique

Les icônes  clignotent sur l'écran de contrôle et dans le viseur lorsque ces options sont sélectionnées.

Flash SB-400

Lorsqu'un flash optionnel SB-400 est joint et activé, le réglage personnalisé indique [Flash optionnel] et le mode de contrôle pour le flash SB-400 sélectionné indique [TTL] et [Manuel] (les options [Flash stroboscopique] et [Mode contrôleur] ne sont pas disponibles).



■ Manuel

Réglez l'intensité du flash sur [Intensité maximale] ou [1/128] ($1/128$ de l'intensité maximale). Avec l'intensité maximale, le flash intégré présente un nombre guide de 18 (m, 200 ISO, 20 °C).



Flash stroboscopique

Le flash se déclenche à répétition alors que l'obturateur est ouvert, produisant un effet stroboscopique. Appuyez sur ◀ ou sur ▶ pour mettre en surbrillance l'une des options suivantes, sur ▲ ou sur ▼ pour modifier l'option sélectionnée.



Option	Description
Intensité	Permet de régler l'intensité du flash (exprimée en fraction de l'intensité maximale).
Nb. éclairs	Réglez le nombre d'éclairs à l'intensité sélectionnée. Remarque : en fonction de la vitesse d'obturation et de l'option sélectionnées pour [Fréquence], le nombre d'éclairs réel peut être inférieur au nombre choisi.
Fréquence	Permet de régler le nombre d'éclairs par seconde.

Nb. éclairs

Les valeurs disponibles pour l'option [Nb. éclairs] sont déterminées par l'intensité du flash.

Intensité	Valeurs disponibles pour l'option [Nb. éclairs]
1/4	2
1/8	2-5
1/16	2-10
1/32	2-10, 15
1/64	2-10, 15, 20, 25
1/128	2-10, 15, 20, 25, 30, 35



Mode contrôleur

Permet d'utiliser le flash intégré comme flash primaire contrôlant un ou plusieurs flash(es) optionnel(s) asservi(s) SB-800, SB-600 ou SB-R200, rassemblés en deux groupes (A et B), grâce au système évolué de flash asservi sans câble.

Lorsque vous sélectionnez cette option, le menu ci-contre apparaît. Appuyez sur ◀ ou sur ▶ pour mettre en surbrillance l'une des options suivantes, sur ▲ ou sur ▼ pour modifier l'option sélectionnée.



Option	Description
Flash intégré	Choisissez un mode de flash pour le flash intégré (flash contrôleur).
TTL	Mode i-TTL. Choisissez une valeur de correction du flash comprise entre +3,0 et -3,0 IL par incréments d'1/3 IL.
M	Définissez l'intensité du flash sur [Intensité maximale] ou [1/128] (1/128 de l'intensité maximale).
--	Le flash intégré ne se déclenche pas, mais l'illuminateur d'assistance AF s'allume. Le flash intégré doit être sorti de manière à pouvoir émettre des pré-éclairs pilotes.
Groupe A	Choisissez un mode de flash pour tous les flashes du groupe A.
TTL	Mode i-TTL. Choisissez une valeur de correction du flash comprise entre +3,0 et -3,0 IL par incréments d'1/3 IL.
AA	Ouverture automatique (disponible uniquement avec les flashes SB-800). Choisissez une valeur de correction du flash comprise entre +3,0 et -3,0 IL par incréments d'1/3 IL.
M	Définissez l'intensité du flash sur [Intensité maximale] ou [1/128] (1/128 de l'intensité maximale).
--	Les flashes de ce groupe ne se déclenchent pas.
Groupe B	Choisissez un mode de flash pour tous les flashes du groupe B. Les options disponibles sont les mêmes que pour le [Groupe A] (voir ci-dessus).
Canal	Choisissez un canal de 1 à 4. Tous les flashes des deux groupes doivent être réglés sur le même canal.

Pour prendre des photos en mode contrôleur, suivez la procédure ci-après.

1 Réglez les paramètres pour le flash intégré.

Choisissez le mode de contrôle du flash et l'intensité du flash intégré. Notez que l'intensité ne peut pas être réglée en mode [- -].

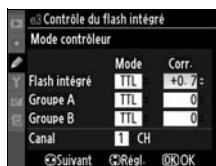

2 Réglez les paramètres pour le groupe A.

Choisissez le mode de contrôle du flash et l'intensité des flashes du groupe A.

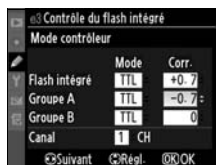

3 Réglez les paramètres pour le groupe B.

Choisissez le mode de contrôle du flash et l'intensité des flashes du groupe B.

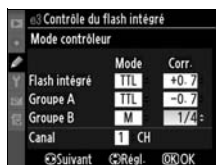

4 Sélectionnez le canal.

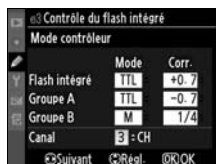

5 Appuyez sur **OK**.

6 Cadrez la vue.

Cadrez la vue et disposez les flashes comme indiqué ci-dessous. Notez que la distance maximale de positionnement des flashes asservis peut varier en fonction des conditions de prise de vue.

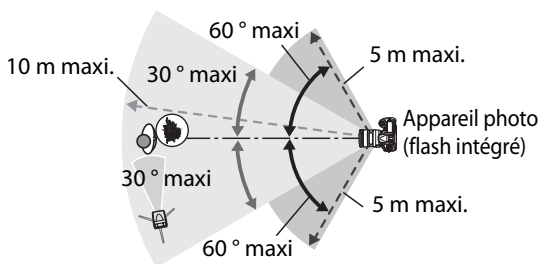

Les capteurs asservis sans câble des flashes doivent faire face à l'appareil photo.

7 Réglez les flashes asservis sur le canal sélectionné.

Mettez sous tension tous les flashes asservis et réglez-les sur le canal sélectionné à l'étape 4. Reportez-vous au manuel des flashes pour des instructions détaillées.

8 Sortez le flash intégré.

Appuyez sur la commande du flash intégré pour le sortir. Notez que même si [- -] est sélectionné pour [Flash intégré] > [Mode], le flash intégré doit être sorti afin de pouvoir émettre des pré-éclairs pilotes.







9 Cadrez, effectuez la mise au point et prenez la photo.

Après avoir vérifié que le témoin de disponibilité du flash de l'appareil ainsi que celui de tous les autres flashes sont allumés, cadrez, effectuez la mise au point et prenez la photo. Vous pouvez utiliser la mémorisation FV (p. 180) si vous le souhaitez.

Affichage du mode de synchronisation du flash

L'icône  ne s'affiche pas sur l'écran de contrôle en mode de synchronisation du flash lorsque [- -] est sélectionné pour [Flash intégré] > [Mode].

Correction du flash

La valeur de correction du flash sélectionnée à l'aide de la commande  () et de la molette secondaire est ajoutée aux valeurs de correction du flash définies pour le flash intégré, le groupe A et le groupe B dans le menu [Mode contrôleur]. L'icône  s'affiche sur l'écran de contrôle et dans le viseur lorsqu'une valeur de correction du flash autre que ± 0 est sélectionnée pour [Flash intégré] > [TTL]. L'icône  clignote lorsque le flash intégré est en mode [M].

Mode contrôleur

Placez les fenêtres des capteurs des flashes asservis de sorte qu'ils puissent capter les pré-éclairs pilotes émis par le flash intégré (une attention particulière est requise si vous n'utilisez pas de pied). Assurez-vous qu'aucune lumière directe ni aucun reflet accentué provenant des flashes asservis ne pénètrent dans l'objectif de l'appareil photo (en mode TTL) ou n'atteignent les cellules photoélectriques des flashes asservis (mode AA). Cela risquerait de perturber l'exposition. Afin d'éviter que les éclairs émis par le flash intégré n'apparaissent sur les photos prises en rapproché, choisissez des sensibilités faibles ou des ouvertures réduites (grande valeur) ou utilisez un écran infrarouge SG-3IR optionnel pour le flash intégré. Un écran SG-3IR est nécessaire pour obtenir des résultats optimaux avec la synchronisation sur le second rideau, qui produit des éclairs plus lumineux. Une fois les flashes asservis installés, effectuez une prise de vue test et visualisez le résultat sur le moniteur de l'appareil photo.

Bien que le nombre de flashes asservis utilisés ne soit pas limité, le maximum conseillé est de trois. À partir de trois, la lumière émise affecte les performances.



e4 : Mode lampe pilote

Si l'option [Activé] (réglage par défaut) est sélectionnée alors que l'appareil photo est utilisé avec le flash intégré ou un flash optionnel SB-800, SB-600 ou SB-R200, une lampe pilote s'allume lorsque la commande d'aperçu de profondeur de champ est sollicitée (p. 105). Aucune lampe pilote n'est émise si l'option [Désactivé] est sélectionnée.





e5 : Réglage bracketing auto.

Choisissez le ou les réglages pris en compte lorsque le bracketing automatique (p. 118) est en fonction. Choisissez [Exposition & flash] (AE/AF ; réglage par défaut) pour effectuer un bracketing à la fois de l'exposition et de l'intensité du flash, [Exposition seulement] (AE) pour un bracketing limité à l'exposition, [Flash seulement] (⚡) pour un bracketing portant sur l'intensité du flash uniquement ou [Bracketing balance des blancs] (WB) pour le bracketing de la balance des blancs (p. 123). Notez que le bracketing de la balance des blancs n'est pas disponible si les réglages de qualité d'image sont NEF (RAW) ou NEF (RAW) + JPEG.



e6 : Bracketing auto (mode M)

Cette option permet de déterminer les réglages affectés lorsque l'option [Exposition & flash] ou [Exposition seulement] est sélectionnée pour le réglage personnalisé e5 en mode d'exposition manuel.

Option	Description
 Flash/vitesse (réglage par défaut)	L'appareil photo ajuste la vitesse d'obturation (réglage personnalisé e5 défini sur [Exposition seulement]) ou la vitesse d'obturation et l'intensité du flash (réglage personnalisé e5 défini sur [Exposition & flash]).
 Flash/vitesse/ouverture	L'appareil photo ajuste la vitesse d'obturation et l'ouverture (réglage personnalisé e5 défini sur [Exposition seulement]) ou la vitesse d'obturation, l'ouverture et l'intensité du flash (réglage personnalisé e5 défini sur [Exposition & flash]).
 Flash/ouverture	L'appareil photo ajuste l'ouverture (réglage personnalisé e5 défini sur [Exposition seulement]) ou l'ouverture et l'intensité du flash (réglage personnalisé e5 défini sur [Exposition & flash]).
 Flash seulement	L'appareil photo ajuste uniquement l'intensité du flash (réglage personnalisé e5 défini sur [Exposition & flash]).

Le bracketing du flash est effectué uniquement avec le contrôle du flash i-TTL ou AA. Si un réglage autre que l'option [Flash seulement] est sélectionnée et si le flash n'est pas utilisé, la sensibilité ISO est réglée avec la valeur sélectionnée pour la première vue, quel que soit le réglage sélectionné pour le contrôle automatique de la sensibilité ISO (p. 98).



e7 : Sens du bracketing

Avec le réglage par défaut [Mesure]> [Sous-expo]>[Surexpo.] (N), le bracketing est réalisé dans le sens décrit aux pages 120 et 124. Si [Sous-expo]> [Mesure]>[Surexpo.] (-→+) est sélectionné, la prise de vue sera exécutée de la valeur la plus faible à la valeur la plus élevée.





f : Commandes

f1 : Bouton central du sélecteur

Cette option permet de déterminer les opérations qui peuvent être réalisées en appuyant sur le bouton central du sélecteur en mode Prise de vue ou Visualisation.



■ Mode de prise de vue



Lorsque vous sélectionnez [Mode de prise de vue] les options suivantes s'affichent :

Option	Description
 Choisir le point AF central (réglage par défaut)	Appuyez sur le bouton central du sélecteur en mode Prise de vue pour sélectionner le point AF central.
 Éclairer le point AF actif	Appuyez sur le bouton central du sélecteur en mode Prise de vue pour mettre en surbrillance le point AF actif.
Non utilisé	Le bouton central du sélecteur est désactivé lorsque l'appareil photo est en mode Prise de vue.

■ Mode de visualisation

Lorsque vous sélectionnez [Mode de visualisation] les options suivantes s'affichent :

Option	Description
 Imagette activée/désactivée (réglage par défaut)	Appuyez sur le bouton central du sélecteur pour passer alternativement de la visualisation plein écran à celle des imagettes.
 Afficher histogrammes	En mode de visualisation plein écran ou imagettes, un histogramme s'affiche lorsque vous appuyez sur le bouton central du sélecteur.
 Zoom activé/désactivé	Appuyez sur le bouton central du sélecteur pour passer alternativement de la visualisation plein écran ou imagettes à la fonction loupe. Choisissez le réglage de zoom initial parmi les options [Grossissement faible], [Grossissement modéré] et [Grossissement élevé]. L'affichage du zoom est centré sur le point AF actif.

Option	Description
 Choisir un dossier	Appuyez sur le bouton central du sélecteur pour afficher la liste des dossiers. Mettez en surbrillance le dossier et appuyez sur  pour le visualiser. Il n'est pas possible de changer de dossier s'il n'y a qu'un seul dossier ou si [Actuel] est sélectionné pour [Dossier de visualisation] (p. 249).

f2 : Sélecteur multidirectionnel

Lorsque le réglage [Réinitialiser arrêt mesure] est sélectionné et que les posemètres sont éteints (p. 46), sollicitez le sélecteur multidirectionnel pour activer ces derniers. Si le réglage [Ne rien faire] (option par défaut) est sélectionné, les posemètres ne sont pas activés lorsque le sélecteur est actionné.

f3 : Info. image/visualisation

Avec le réglage par défaut [Info▲▼/PB◀▶], appuyez sur ▲ ou sur ▼ en mode plein écran pour modifier les informations affichées concernant la photo, sur ◀ ou sur ▶ pour afficher des images supplémentaires. Pour inverser le comportement des commandes du sélecteur multidirectionnel afin que les commandes ▲ et ▼ affichent des images supplémentaires et que les commandes ◀ et ▶ modifient les informations affichées, sélectionnez [Info◀▶/PB▲▼]. Ce réglage s'applique également au sélecteur multidirectionnel de la poignée-alimentation MB-D10 optionnelle.







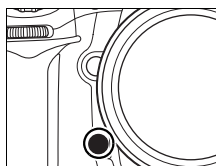



f4 : Action commande FUNC.

Permet de choisir le comportement de la commande **Fn**, soit seule ([Sollicitation comm. FUNC.]), soit en combinaison avec les molettes de commande ([Commande FUNC. + molettes]).





■ ■ Sollicitation comm. FUNC.

Lorsque vous sélectionnez [Sollicitation comm. FUNC.] pour le réglage personnalisé f4, les options suivantes s'affichent :

Option	Description
 Aperçu *	Appuyez sur la commande Fn pour avoir un aperçu de la profondeur de champ (p. 105).
 Mémorisation FV *	Appuyez sur la commande Fn pour mémoriser l'intensité du flash (flash intégré et flashes SB-800, SB-600, SB-400 et SB-R200 uniquement, p. 180). Appuyez à nouveau pour annuler la mémorisation FV.
 Mémorisation exposition/AF	La mise au point et l'exposition sont mémorisées lorsque vous appuyez sur la commande Fn .
 Mémorisation expo. seulement	L'exposition est mémorisée lorsque vous appuyez sur la commande Fn .
 Mémo. expo. (réinit. au décl.) *	Lorsque vous appuyez sur la commande Fn , l'exposition est mémorisée jusqu'à ce que vous appuyiez à nouveau sur cette commande, sollicitiez le déclencheur ou jusqu'à ce que les posemètres soient éteints.
 Mémo. expo. (temporisée) *	Lorsque vous appuyez sur la commande Fn , l'exposition est mémorisée et le reste jusqu'à ce que vous appuyiez de nouveau sur cette commande ou jusqu'à ce que les posemètres soient éteints.
 Mémorisation AF seulement	La mise au point est mémorisée lorsque vous appuyez sur la commande Fn .
 Flash désactivé	Le flash ne se déclenche pas pour les photos prises lorsque que la commande Fn est enfoncée.





Option	Description
BKT Rafale en bracketing	Si vous appuyez sur la commande Fn alors que l'exposition ou le bracketing flash est actif en mode de déclenchement vue par vue, toutes les photos réalisées avec le programme de bracketing flash actuel sont prises à chaque sollicitation du déclencheur. Si le bracketing de balance des blancs est actif ou si le mode de déclenchement continu (mode CH ou CL) est sélectionné, l'appareil photo répète la rafale en bracketing lorsque vous appuyez sur le déclencheur (en mode de déclenchement vue par vue, le bracketing de balance des blancs est répété à la cadence sélectionnée pour le mode de déclenchement CH).
 Mesure matricielle	La mesure matricielle est activée lorsque la commande Fn est sollicitée.
 Mesure pondérée centrale	La mesure pondérée centrale est activée lorsque la commande Fn est sollicitée.
 Mesure spot	La mesure spot est activée lorsque la commande Fn est sollicitée.
Aucune (valeur par défaut)	Aucune opération n'est exécutée lorsque vous appuyez sur la commande Fn .

* Il n'est pas possible d'utiliser cette option en combinaison avec [Commande FUNC. + molettes] (p. 305). Si vous sélectionnez cette option, un message s'affiche et [Commande FUNC. + molettes] est réglé sur [Aucune]. Si une autre option est sélectionnée pour [Commande FUNC. + molettes] lorsque ce réglage est actif, [Sollicitation comm. FUNC.] est réglé sur [Aucune].



■ ■ Commande **FUNC.** + molettes

Lorsque vous sélectionnez [Commande **FUNC.** + molettes] pour le réglage personnalisé f4, les options suivantes s'affichent :

Option	Description
 1 IL vitesse/ouverture	Lorsque vous sollicitez la commande Fn tout en actionnant les molettes de commande, vous pouvez modifier la vitesse d'obturation (modes d'exposition S et M) ainsi que l'ouverture (modes d'exposition A et M) par incréments d'1 IL.
Non-CPU Choix num. objectif sans CPU	Appuyez sur la commande Fn et tournez une molette de commande pour choisir un numéro d'objectif spécifié à l'aide de l'option [Objectif sans microprocesseur].
BKT Bracketing auto. (réglage par défaut)	Appuyez sur la commande Fn et tournez la molette de commande principale pour choisir le nombre de prises de vue dans le programme de bracketing. Appuyez sur la commande Fn tout en faisant tourner la molette secondaire pour sélectionner l'incrément du bracketing.
 Zone AF dynamique	Si le mode AF dynamique continu (mode de mise au point C ; p. 62) est sélectionné lorsque AF dynamique () est choisi pour le mode de zone AF (p. 64), le nombre de points AF peut être sélectionné en appuyant sur la commande Fn et en faisant tourner l'une des molettes de commande (p. 269).
Aucune	Aucune opération n'est effectuée lorsque vous actionnez les molettes de commande tout en appuyant sur la commande Fn .



f5 : Régler commande d'aperçu

Permet de choisir le comportement de la commande d'aperçu de profondeur de champ, soit seule ([Sollicitation commande]), soit en combinaison avec les molettes ([Aperçu+molettes commande]). Les valeurs disponibles sont identiques à celles de l'option [Sollicitation comm. FUNC.] (p. 303)

et de l'option [Commande FUNC. + molettes] (p. 305) sauf que la valeur par défaut de l'option [Sollicitation commande] est [Aperçu] et celle de l'option [Aperçu+molettes commande] est [Aucune].

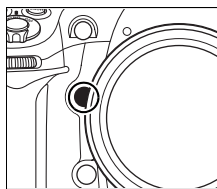

f6 : Commande AE-L/AF-L

Permet de choisir le comportement de la commande **AE-L/AF-L**, soit seule ([Sollicitation commande]), soit en combinaison avec les molettes ([AE-L/AF-L + molette]). Les réglages disponibles pour l'option

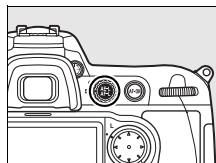

[Sollicitation commande] sont les mêmes que pour l'option [Sollicitation comm. FUNC.] (p. 303), sauf que l'option [Sollicitation commande] est définie par défaut sur [Mémoire exposition/AF] et qu'elle propose un réglage supplémentaire, **AF-ON** (lorsque cette valeur est sélectionnée, la sollicitation de la commande **AE-L/AF-L** revient au même que d'appuyer sur la commande **AF-ON** pour déclencher l'autofocus). Les valeurs disponibles pour l'option [AE-L/AF-L + molette] sont identiques à celles de l'option [Commande FUNC.+molettes] (p. 305), sauf que l'option [AE-L/AF-L + molette] est définie par défaut sur [Aucune] et qu'elle ne propose pas le réglage [1 IL vitesse/ouverture].



f7 : Perso. molettes commande

Cette option permet de définir le fonctionnement des molettes principale et secondaire.

Option	Description
Inverser la rotation	Permet de définir le sens de rotation des molettes de commande. Choisissez [Non] (option par défaut) pour un fonctionnement normal des molettes de commande ou [Oui] pour inverser le sens de rotation des molettes. Ce réglage s'applique également aux molettes de commande de la poignée-alimentation MB-D10.
Fonctions par défaut	Avec le réglage par défaut [Molette principale], la molette principale commande la vitesse d'obturation tandis que la molette secondaire commande l'ouverture. Si [Molette secondaire] est activé, la molette principale commande l'ouverture tandis que la molette secondaire commande la vitesse d'obturation. Ce réglage s'applique également aux molettes de commande de la poignée-alimentation MB-D10.
Réglage de l'ouverture	Avec le réglage par défaut [Molette secondaire], l'ouverture ne peut être réglée qu'à l'aide de la molette secondaire (ou avec la molette de commande principale si l'option [Fonctions par défaut] est définie sur [Molette secondaire]). Si [Bague des ouvertures] est sélectionnée, l'ouverture ne peut être réglée qu'à l'aide de la bague des ouvertures de l'objectif et l'affichage de l'ouverture de l'appareil photo indique l'ouverture par incréments d'1 IL (l'ouverture pour les objectifs de type G est toujours définie à l'aide de la molette secondaire). Le mode Live view n'est pas disponible lorsque [Bague des ouvertures] est sélectionné et qu'un objectif à microprocesseur équipé d'une bague des ouvertures est utilisé. Notez que quel que soit le réglage choisi, vous devez vous servir de la bague des ouvertures pour régler l'ouverture si vous utilisez un objectif sans microprocesseur.



Option	Description
Menus et visualisation	Avec la valeur par défaut [Désactivé], le sélecteur multidirectionnel est utilisé pour choisir l'image affichée lors de la visualisation plein écran, mettre en surbrillance les imageries et naviguer dans les menus. Si [Activé] est sélectionné, la molette principale permet de choisir l'image affichée lors de la visualisation plein écran, déplacer le curseur vers la droite ou la gauche lors de la visualisation des imageries et déplacer la barre de mise en surbrillance des menus vers le haut ou vers le bas. La molette secondaire permet d'afficher des informations supplémentaires sur les photos en mode de visualisation plein écran et de déplacer le curseur vers le haut ou le bas lors de la visualisation des imageries. Lorsque les menus sont affichés, tournez la molette secondaire vers la droite pour afficher les sous-menus de l'option sélectionnée et vers la gauche pour afficher le menu précédent. Pour effectuer une sélection, appuyez sur ►, sur le bouton central du sélecteur ou sur OK.

f8 : Commande lâchée + molette

Cette option permet de procéder à des réglages normalement obtenus en maintenant une commande enfoncée et en tournant une molette, en faisant tourner simplement la molette après avoir relâché la commande. Avec le réglage par défaut [Non], la commande doit être maintenue enfoncée pendant que vous faites tourner la molette. Si [Oui] est sélectionné, vous pouvez modifier le réglage en faisant tourner la molette après avoir relâché la commande. Le réglage cesse d'être appliqué si vous appuyez une seconde fois sur la commande, si vous appuyez à mi-course sur le déclencheur ou si vous appuyez sur la commande **MODE**, **ISO**, **QUAL** ou **WB**. Sauf si [Pas de limite] a été sélectionné pour le réglage personnalisé c2 [Arrêt mesure auto.] ou si un adaptateur secteur EH-5a ou EH-5 optionnel est utilisé, le réglage se termine lorsque les posemètres sont éteints.





f9 : Carte mémoire absente ?

Avec le réglage par défaut [Déclencheur activé], le déclencheur peut être activé sans qu'aucune carte mémoire ne soit présente dans l'appareil, même si les photos prises ne pourront pas être enregistrées (elles s'afficheront toutefois sur le moniteur en mode Démo). Si le réglage [Déclencheur désactivé] est sélectionné, le déclencheur n'est activé que lorsqu'une carte mémoire est insérée dans l'appareil photo. Notez que si les photos sont capturées sur un ordinateur à l'aide de Camera Control Pro 2 (disponible séparément), elles ne sont pas enregistrées sur la carte mémoire de l'appareil photo et le déclencheur est activé quel que soit le réglage choisi.



f10 : Inverser les indicateurs

Avec le réglage par défaut  (+⁰-), les indicateurs d'exposition sur l'écran de contrôle, dans le viseur et sur l'affichage des informations de prise de vue présentent des valeurs positives sur la gauche et négatives sur la droite. Sélectionnez

 (-⁰+) pour afficher les valeurs négatives à gauche et les valeurs positives à droite.



Y Menu Configuration : configuration de l'appareil photo

Le menu Configuration contient les options répertoriées ci-après. Pour plus d'informations sur l'utilisation de ce menu, reportez-vous au « Cours : Menus de l'appareil photo » (p.24).

Option	Voir page
Formater la carte	313
Luminosité du moniteur	313
Nettoyer le capteur d'image	371
Verrouillage du miroir ¹	374
Mode vidéo	314
HDMI	315
Régler la date et l'heure	316
Langue (Language)	316
Légende des images	317
Rotation auto. des images	318
USB	319
Photo de correction poussière	319
Infos de l'accumulateur	322
Système comm. sans fil ²	229
Authentification des images	324
Enregistrer/charger réglages	325
GPS	203
Objectif sans microprocesseur	199
Réglage précis AF	327
Version du firmware	328

1 Non disponible lorsque l'accumulateur est presque déchargé.

2 Disponible uniquement lorsque le système de communication sans fil optionnel WT-4 est connecté et si [MTP/PTP] est sélectionné pour l'option [USB] (p. 319).

Formater la carte

Formatez la carte. *Remarque : le formatage supprime définitivement toutes les photos et les autres données de la carte mémoire. Avant de lancer le formatage de la carte mémoire, veillez à enregistrer une copie des photos à conserver.*

☑ Pendant le formatage

N'éteignez pas l'appareil photo et ne retirez pas les cartes mémoire durant le formatage.

✍ Formatage par deux commandes

Vous pouvez également formater les cartes mémoire en appuyant sur les commandes **FORMAT** () et **MODE** pendant environ deux secondes (p. 41).

Luminosité du moniteur

Appuyez sur ▲ ou sur ▼ pour choisir un réglage de luminosité du moniteur parmi les sept proposés. Sélectionnez des valeurs élevées pour augmenter la luminosité et des valeurs basses pour la réduire.



Nettoyer le capteur d'image

Sélectionnez cette option pour enlever la poussière du capteur d'image ou pour choisir une option de nettoyage automatique (p. 371).

Verrouillage du miroir

Permet de verrouiller le miroir en position relevée afin d'inspecter ou de nettoyer manuellement le filtre passe-bas qui protège le capteur d'image de l'appareil photo (p. 374).

Mode vidéo

Lorsque vous reliez l'appareil photo à un téléviseur ou un magnétoscope à l'aide du connecteur vidéo, veillez à sélectionner un mode vidéo adapté au standard vidéo du périphérique en question (NTSC ou PAL).



HDMI

L'appareil photo est équipé d'un port HDMI (**H**igh-**D**efinition **M**ultimedia **I**nterface) pour vous permettre de visualiser vos photos sur un téléviseur ou un moniteur haute définition grâce à un câble de type A (vendu séparément). Avant de relier l'appareil photo à un périphérique haute définition, choisissez le format HDMI dans les options ci-après.

Option	Description
AUTO Automatique (par défaut)	L'appareil photo sélectionne automatiquement le format approprié.
480P 480p (progressif)	Format 640 × 480 (progressif)
576P 576p (progressif)	Format 720 × 576 (progressif)
720P 720p (progressif)	Format 1.280 × 720 (progressif)
1080i 1080i (entrelacé)	Format 1.920 × 1.080 (entrelacé)

Le moniteur de l'appareil photo s'éteint automatiquement lorsqu'un périphérique HDMI est connecté.



Régler la date et l'heure

Permet de modifier le fuseau horaire, de régler l'horloge interne, de choisir un format de date et d'activer ou de désactiver l'heure d'été.

Option	Description
Fuseau horaire	Permet de choisir un fuseau horaire. L'horloge interne se règle automatiquement sur l'heure du nouveau fuseau horaire.
Date et heure	Permet de régler l'horloge interne (p. 36).
Format de la date	Choisissez l'ordre d'affichage du jour, du mois et de l'année.
Heure d'été	Permet d'activer et de désactiver l'heure d'été. L'horloge interne avance ou recule automatiquement d'une heure. La valeur par défaut de cette option est [Désactivée].

Langue (Language)

Choisissez une langue pour les menus et messages de l'appareil photo. Les options suivantes sont disponibles.

De	Deutsch	Allemand	Pt	Português	Portugais
En	English	Anglais	Ru	Русский	Russe
Es	Español	Espagnol	Sv	Svenska	Suédois
Fi	Suomi	Finnois	繁	中文(繁體)	Chinois (traditionnel)
Fr	Français	Français	简	中文(简体)	Chinois (simplifié)
It	Italiano	Italien	日	日本語	Japonais
Nl	Nederlands	Néerlandais	한	한글	Coréen
Pl	Polski	Polonais			



Légende des images

Permet d'ajouter une légende à vos nouvelles photos au fur et à mesure de leur enregistrement. Les légendes peuvent être affichées dans le logiciel ViewNX (fourni) ou Capture NX (disponible séparément) (p. 367). Elles apparaissent également sur la troisième page de l'affichage des informations relatives aux photos.

- [Terminé] : enregistre les modifications et revient au menu Configuration.
- [Entrer une légende] : permet d'entrer une légende, comme décrit page 256. Les légendes peuvent contenir jusqu'à 36 caractères.
- [Joindre une légende] : sélectionnez cette option pour associer une même légende à toutes les photos ultérieures. Pour activer ou désactiver l'option [Joindre une légende], mettez-la en surbrillance et appuyez sur ►.



Rotation auto. des images

Les photos prises lorsque cette option est définie sur [Activée] (valeur par défaut) contiennent des informations sur l'orientation de l'appareil photo. Vous pouvez ainsi les faire pivoter automatiquement pendant la visualisation (p. 251) ou les afficher dans ViewNX ou CaptureNX (disponible séparément) (p. 367). Les orientations suivantes sont enregistrées :



Orientation paysage
(horizontale)



Rotation à 90° dans le
sens des aiguilles
d'une montre



Rotation à 90° dans le
sens inverse des
aiguilles d'une montre

Lorsque l'option est désactivée, l'orientation de l'appareil photo n'est pas enregistrée. Choisissez cette option pour prendre des photos avec l'objectif dirigé vers le haut ou vers le bas.

Rotation auto. des images

En mode continu (p. 74), l'orientation enregistrée pour la première vue s'applique à toutes les photos de la même rafale, même si vous tournez l'appareil photo pendant la prise de vue.

Rotation des images

Pour faire pivoter automatiquement les photos en orientation portrait pendant la visualisation, sélectionnez la valeur [Activée] pour l'option [Rotation des images] du menu Visualisation (p. 251).



USB

Choisissez une option USB afin d'établir la connexion à un ordinateur ou à une imprimante PictBridge. Choisissez [MTP/PTP] (la valeur par défaut) pour connecter l'appareil photo à une imprimante PictBridge ou à un système de communication sans fil WT-4 ou pour utiliser Camera Control Pro 2 (vendu séparément ; reportez-vous à la page 367). Pour plus d'informations sur la sélection d'une option USB à utiliser avec Nikon Transfer (fourni), reportez-vous à la page 225.

Photo de correction poussière

Cette option permet d'obtenir des données de référence dans le cadre de l'option de correction de la poussière dans Capture NX (disponible séparément, pour plus d'informations, reportez-vous au manuel de Capture NX).

L'option [Photo de correction poussière] est disponible uniquement lorsqu'un objectif à microprocesseur est monté sur votre appareil photo. Nous vous recommandons d'utiliser un objectif avec une focale minimale de 50 mm. Lorsque vous utilisez un zoom, effectuez un zoom avant complet.



1 Choisissez une option de démarrage.

Mettez en surbrillance l'une des options suivantes et appuyez sur . Pour quitter sans obtenir les données de correction de la poussière, appuyez sur MENU.



- **[Démarrer]** : le message affiché ci-contre s'affiche et « rEF » apparaît dans le viseur et sur l'écran de contrôle.
- **[Nettoyer capteur et démarrer]** : sélectionnez cette option pour nettoyer le capteur d'image avant de démarrer. Le message présenté ci-contre s'affiche et « rEF » apparaît dans le viseur ainsi que sur l'écran de contrôle à la fin du nettoyage.

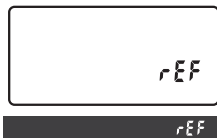

Nettoyage du capteur d'image

Si les images qui seront utilisées avec la fonction de correction de la poussière ont déjà été enregistrées, N'EFFECTUEZ PAS le nettoyage du capteur d'image avant d'obtenir les données de référence de la correction de la poussière. Si vous nettoyez le capteur d'image après la prise de vue mais avant d'obtenir ces données de référence, l'option Correction poussière ne pourra pas localiser la poussière pour la supprimer.

2 Cadrez un objet blanc uniforme dans le viseur.

Positionnez l'objectif à dix centimètres environ d'un objet blanc, lumineux et uniforme. Cadrez cet objet de manière à ce qu'il remplisse le viseur, puis appuyez sur le déclencheur à mi-course.

En mode Autofocus, la mise au point est automatiquement réglée sur l'infini. En mode manuel, définissez manuellement la mise au point sur l'infini.

3 Obtenez les données de référence de correction de la poussière.

Appuyez complètement sur le déclencheur pour acquérir les données de référence de la fonction de correction de la poussière. Le moniteur s'éteint si vous appuyez sur le déclencheur.

Si l'objet de référence est trop clair ou trop sombre, il est possible que l'appareil photo ne parvienne pas à obtenir les données de référence de correction de la poussière. Dans ce cas, le message ci-contre s'affiche. Choisissez un autre objet de référence et répétez la procédure à partir de l'étape 1.



✓ Données de référence de la fonction de correction de la poussière

Vous pouvez utiliser les mêmes données de référence pour les photos prises avec différents objectifs ou à diverses ouvertures. Les images de référence ne peuvent pas être visualisées à l'aide d'un logiciel d'édition d'images. Un quadrillage apparaît lorsque vous visualisez les images de référence sur l'appareil photo ; les histogrammes et les hautes lumières n'apparaissent pas.



Infos de l'accumulateur

Permet d'afficher des informations relatives à l'accumulateur actuellement inséré dans l'appareil photo.



Élément	Description
État char.	Niveau de charge de l'accumulateur sous forme de pourcentage.
Nb. images	Nombre de déclenchements enregistrés depuis le dernier chargement de l'accumulateur installé. Remarque : le déclenchement se produit parfois sans que l'appareil n'enregistre de photo, notamment lors de la mesure de la balance des blancs.
Étalonnage	<p>L'étalonnage ne s'affiche que lorsque l'appareil photo est alimenté par une poignée-alimentation MB-D10 optionnelle dotée d'un accumulateur EN-EL4a ou EN-EL4 (disponible séparément).</p> <ul style="list-style-type: none">• [CAL] : étant donné que l'accumulateur est souvent chargé et utilisé, l'étalonnage est indispensable pour pouvoir en évaluer précisément le niveau de charge. Procédez à cette opération avant de charger l'accumulateur.• [—] : étalonnage non requis.
État accu.	<p>Affichage à cinq niveaux indiquant l'âge de l'accumulateur. 0 (NEW) indique des performances optimales, 4 ([CAL]) indique que l'accumulateur est en fin de vie et doit être remplacé. Remarque : l'état d'un accumulateur chargé à une température inférieure à 5 °C peut être momentanément réduit ; toutefois, cet état redevient normal une fois l'accumulateur rechargé à une température d'environ 20 °C ou supérieure.</p>

Poignée-alimentation MB-D10

Les informations affichées lorsque l'appareil photo est alimenté par une poignée-alimentation MB-D10 optionnelle dépendent du type de pile ou d'accumulateur utilisé :



	État char.	Nb. images	Étalonnage	État accu.
EN-EL3e	✓	✓	—	✓
EN-EL4a/EN-EL4 (option)	✓	✓	✓	✓
8 × AA (option)	✓	—	—	—

Système comm. sans fil

Cette option permet de régler les paramètres de connexion à un réseau sans fil à l'aide d'un système de communication sans fil WT-4. Voir « Connexions : Réseaux sans fil et Ethernet » (p.229).



Authentification des images

Permet d'inclure les informations d'authentification des images dans vos photos au fur et à mesure des prises de vue. Vous pouvez ainsi détecter toute modification à l'aide du logiciel optionnel d'authentification d'images de Nikon. Il est impossible d'associer des informations d'authentification à des photos existantes. Les photos prises lorsque l'authentification des images est activée sont signalées par l'icône  sur les fichiers des photos et les pages d'aperçu de l'affichage des photos (pages 209 et 217).

Option	Description
Activée	Les informations d'authentification des images sont incluses dans chaque nouvelle photo prise.
Désactivée (valeur par défaut)	Les informations d'authentification des images ne sont pas incluses dans les nouvelles photos.

Camera Control Pro 2

Les informations d'authentification des images ne sont pas incluses dans les photos au format TIFF (RVB) enregistrées directement sur un ordinateur à l'aide de Camera Control Pro 2 (disponible séparément).

Copies

Les informations d'authentification ne sont pas incluses dans les copies créées à l'aide des options du menu Retouche (p. 329).



Enregistrer/charger réglages

Sélectionnez [Enregistrer les réglages] afin de conserver les réglages suivants de l'appareil dans la carte mémoire (si la carte mémoire est pleine, un message d'erreur apparaît, p. 391).

Menu	Option
Visualisation	Options d'affichage
	Affichage des images
	Après effacement
	Rotation des images
Prise de vue (tous les jeux)	Jeux de réglages Prise de vue
	Nom de fichier
	Qualité d'image
	Taille d'image
	Compression JPEG
	Enregistrement NEF (RAW)
	Balance des blancs (avec réglage précis et mesures enregistrées d 0 à d 4)
	Régler l'optimisation d'image
	Espace colorimétrique
	D-Lighting actif
	Réduction du bruit
	Réduction du bruit ISO
	Réglage de la sensibilité ISO
Live view	
Réglages personnalisés (tous les jeux)	Tous les réglages personnalisés sauf [Réinitialiser réglages perso.]



Menu	Option
Configuration	Nettoyer le capteur d'image
	Mode vidéo
	HDMI
	Régler la date et l'heure (sauf la date et l'heure)
	Langue (Language)
	Légende des images
	Rotation auto. des images
	USB
	Authentification des images
	GPS
Objectif sans microprocesseur	
MENU PERSONNALISÉ	Tous les éléments du Menu personnalisé

Vous pouvez rétablir les réglages enregistrés à l'aide du D300 en sélectionnant l'option [Charger les réglages]. Remarque : l'option [Enregistrer/charger réglages] n'est disponible que si une carte mémoire est insérée dans l'appareil photo. L'option [Charger les réglages], quant à elle, n'est disponible que si la carte contient les paramètres enregistrés.

Enregistrer les réglages

Les réglages sont enregistrés dans un fichier nommé NCSETUP1. Si vous modifiez le nom de ce fichier, l'appareil photo ne peut plus charger les réglages.

GPS

Permet de configurer la connexion à un GPS (p. 201).



Objectif sans microprocesseur







Vous pouvez spécifier des données d'objectif (ouverture maximale et focale) pour neuf objectifs sans microprocesseur maximum afin de pouvoir accéder à diverses fonctions associées aux objectifs à microprocesseur (p. 198).

Réglage précis AF

Effectuez un réglage précis de la mise au point pour 12 objectifs. La plupart du temps le réglage AF n'est pas recommandé ; il ne doit être utilisé que si nécessaire.

Option	Description
Réglage précis AF	<ul style="list-style-type: none">• [Activé] : réglage AF activé.• [Désactivé](valeur par défaut) : réglage AF désactivé.
Valeur enregistrée	<p>Réglage AF pour l'objectif monté (objectifs à microprocesseur uniquement). Appuyez sur ▲ ou ▼ pour choisir une valeur comprise entre +20 et -20. Vous pouvez enregistrer une valeur pour 12 objectifs maximum.</p> <p>Éloigne le point AF de l'appareil photo.</p> <p>Valeur actuelle</p> 
Par défaut	<p>Valeur attribuée au réglage AF si aucune valeur n'a été enregistrée pour l'objectif monté (objectifs à microprocesseur uniquement).</p> <p>Rapproche le point AF de l'appareil photo.</p> <p>Valeur précédente</p>



Option	Description
Liste des valeurs enregistrées	<p>Liste des valeurs de réglage AF précédemment enregistrées. Si une valeur est enregistrée pour l'objectif monté, elle est signalée par l'icône . Pour supprimer un objectif de la liste, mettez-le en surbrillance et appuyez sur . Pour changer l'identifiant d'un objectif (par exemple, pour utiliser les deux derniers chiffres du numéro de série de l'objectif pour le distinguer des autres objectifs de même type), mettez en surbrillance l'objectif voulu et appuyez sur . Le menu ci-contre s'affiche ; appuyez sur  ou sur  pour choisir un identifiant et sur  pour enregistrer les modifications et quitter.</p> 

Réglage AF

Il se peut que l'appareil photo ne puisse pas faire la mise au point à la plage minimale ou à l'infini si le réglage AF est appliqué.

Mode Live view (Pied)

Le réglage n'est pas appliqué à l'autofocus à détection de contraste lorsque l'option [Pied] est sélectionnée en mode Live view (p. 86).

Valeur enregistrée

Une seule valeur peut être enregistrée par objectif. Si un téléconvertisseur est utilisé, des valeurs séparées peuvent être enregistrées pour chaque combinaison d'objectif et de téléconvertisseur.





Version du firmware

Affiche la version du firmware actuelle de votre appareil photo.



Menu Retouche : création de copies retouchées

Les options du menu Retouche sont utilisées pour créer des copies recadrées ou retouchées des photos contenues dans la carte mémoire. Le menu Retouche est uniquement disponible lorsqu'une carte mémoire contenant des photos est insérée dans l'appareil. Pour plus d'informations sur l'utilisation de ce menu, reportez-vous au « Cours : menus de l'appareil photo » (p.24).

Option	Voir page
 D-Lighting *	334
 Correction des yeux rouges *	335
 Recadrer	336
 Monochrome *	337
 Filtre *	338
 Équilibre colorimétrique *	338
 Superposition des images	339
 Comparaison côte à côte	342

* N'est pas disponible avec des photos prises lorsque [Monochrome] est sélectionné pour l'option [Régler l'optimisation d'image] (p. 150).



Création de copies retouchées

À l'exception des cas de [Superposition des images] (p. 339) et de [Comparaison côte à côte] (p. 342), les photos à retoucher peuvent être sélectionnées en mode de visualisation plein écran ou à partir du menu Retouche.

■ Création de copies retouchées en mode de visualisation plein écran

1 Choisissez une image.

Affichez la photo en plein écran (p.206).



2 Affichez le menu Retouche.

Appuyez sur **OK** pour afficher le menu Retouche.



3 Sélectionnez les options de retouche.

Mettez en surbrillance l'élément voulu dans le menu Retouche et appuyez sur **▶** pour afficher les options de retouche (pour plus d'informations, reportez-vous à la section correspondant à l'élément sélectionné aux pages suivantes). Pour revenir au mode de visualisation plein écran sans créer de copie retouchée, appuyez sur **▶**.



✎ Informations complémentaires

Pour plus d'informations sur l'utilisation de la commande **OK** avec le système de communication sans fil WT-4, reportez-vous à la page 229.

4 Créez une copie retouchée.

Appuyez sur **OK** pour créer une copie retouchée. Les copies retouchées sont marquées d'une icône .



■ Création de copies retouchées à partir du menu Retouche

1 Sélectionnez un élément du menu Retouche.

Appuyez sur **▲** ou sur **▼** pour mettre un élément en surbrillance, ou sur **▶** pour le sélectionner. En fonction de l'option sélectionnée, il est possible qu'un menu s'affiche. Mettez l'une des options en surbrillance et appuyez sur **▶**.



2 Sélectionnez une image.

Les photos présentes sur la carte mémoire s'affichent. Mettez une photo en surbrillance à l'aide du sélecteur multidirectionnel (pour afficher cette photo en plein écran, appuyez sur la commande **Q** et maintenez-la enfoncée).



3 Affichez les options de retouche.

Appuyez sur **OK** pour afficher les options de retouche (voir la section relative à l'option sélectionnée pour plus d'informations). Pour quitter ce menu sans créer de copie retouchée, appuyez sur **MENU**.



4 Créez une copie retouchée.

Appuyez sur **OK** pour créer une copie retouchée. Les copies retouchées sont marquées d'une icône .



Retouche de copies

Les copies créées avec l'option [Recadrer] ne peuvent pas être retouchées. La fonction D-lighting, la correction des yeux rouges, le filtre et l'équilibre colorimétrique ne peuvent pas être appliqués aux copies monochromes. Sinon, chacune des options du menu Retouche peut être appliquée aux copies existantes, bien que cela puisse engendrer une perte de qualité.

Qualité d'image

À l'exception des copies créées avec les fonctions [Recadrer] (p. 336) et [Superposition des images], les copies créées à partir d'images JPEG conservent leur taille et leur qualité d'origine. Les copies créées à partir de photos NEF (RAW) ou TIFF (RVB) sont enregistrées au format JPEG fine et conservent leur taille d'origine. La compression donnant priorité à la taille est utilisée lorsque les copies sont enregistrées au format JPEG.



D-Lighting

Comme l'option D-lighting éclaircit les ombres, elle convient idéalement aux photos sombres ou prises en contre-jour.



Avant

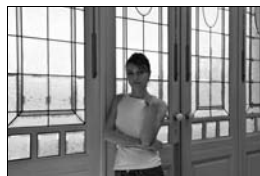

Après

Appuyez sur ▲ ou sur ▼ pour choisir le niveau de correction à apporter. Vous pouvez afficher un aperçu de l'effet apporté dans l'affichage de modification. Appuyez sur Ⓚ pour copier la photo.

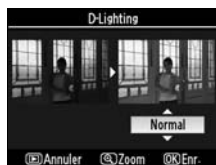

Correction des yeux rouges

Cette option est uniquement disponible lorsque vous effectuez une prise de vue avec flash et permet de corriger l'effet « yeux rouges » que ce dernier peut provoquer. La photo à corriger est affichée dans un aperçu, comme illustré à droite. Vérifiez les résultats de la correction des yeux rouges, puis créez une copie corrigée en procédant comme décrit dans le tableau suivant. Remarque : l'option de correction des yeux rouges peut ne pas produire les résultats attendus et peut, en de rares cas, s'appliquer à des parties de l'image qui ne sont pas concernées par l'effet yeux rouges. Vérifiez attentivement l'aperçu avant de continuer.



Pour	Utiliser	Description
Zoom avant		Appuyez sur la commande pour effectuer un zoom avant et sur la commande pour effectuer un zoom arrière. En zoom avant, utilisez le sélecteur multidirectionnel pour visualiser les zones de l'image non visibles sur le moniteur. Maintenez le sélecteur multidirectionnel enfoncé pour accéder rapidement à d'autres zones de l'image. La fenêtre de navigation apparaît lorsque vous appuyez sur la commande de zoom ou sur le sélecteur multidirectionnel. La zone actuellement visible sur le moniteur est indiquée par une bordure jaune. Appuyez sur la commande pour annuler le zoom.
Zoom arrière		
Visualiser d'autres zones d'une même image		
Annuler le zoom		
Créer une copie		Si l'appareil photo détecte des yeux rouges dans la photo sélectionnée, une copie dans laquelle cet effet a été réduit est créée. Aucune copie n'est créée si l'appareil photo ne détecte pas d'effet yeux rouges.



Recadrer

Créez une copie recadrée de la photo sélectionnée. Cette dernière s'affiche avec le recadrage indiqué en jaune. Créez une copie recadrée comme décrit dans le tableau suivant.



Pour	Utiliser	Description
Réduire le recadrage		Appuyez sur la commande pour réduire la taille du nouveau cadre.
Augmenter le recadrage		Appuyez sur la commande pour augmenter la taille du nouveau cadre.
Modifier le ratio du recadrage		Tournez la molette de commande principale pour accéder aux différents ratios : 3 : 2, 4 : 3 et 5 : 4.
Déplacer le recadrage		Utilisez le sélecteur multidirectionnel pour déplacer le nouveau cadre vers une autre zone de l'image.
Aperçu du recadrage		Appuyez sur le bouton central du sélecteur pour afficher l'aperçu de l'image recadrée.
Créer une copie		Enregistrez le nouveau cadre en tant que fichier distinct.



✓ Recadrer : qualité et taille d'image

Les copies créées à partir de photos NEF (RAW), NEF (RAW) + JPEG ou TIFF (RVB) disposent d'une qualité d'image (p. 56) JPEG fine. Les copies recadrées créées à partir de photos JPEG ont la même qualité d'image que la photo originale. La taille de la copie varie en fonction de la taille et du ratio du nouveau cadre.

Ratio	Tailles possibles
3 : 2	3424 × 2280, 2560 × 1704, 1920 × 1280, 1280 × 856, 960 × 640, 640 × 424
4 : 3	3424 × 2568, 2560 × 1920, 1920 × 1440, 1280 × 960, 960 × 720, 640 × 480
5 : 4	3216 × 2568, 2400 × 1920, 1808 × 1440, 1200 × 960, 896 × 720, 608 × 480

Monochrome

Copie des photos en [Noir et blanc], [Sépia] ou [Couleurs froides] (bleu et blanc monochrome).

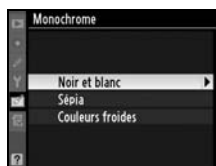

Choisissez [Sépia] ou [Couleurs froides] pour afficher un aperçu de l'image sélectionnée. Appuyez sur ▲ pour augmenter la saturation des couleurs et sur ▼ pour la diminuer. Appuyez sur OK pour créer une copie monochrome.

Augmenter la saturation



Diminuer la saturation

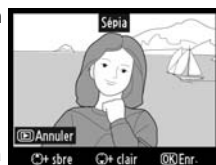

Filter

Choisissez l'un des filtres couleur suivants. Après avoir réglé le filtre comme décrit ci-dessous, appuyez sur **OK** pour copier la photo.

Option	Description
Skylight	Crée l'effet d'un filtre Skylight, qui rend l'image moins bleue. Vous pouvez afficher un aperçu de l'effet apporté sur le moniteur comme illustré à droite. 
Filter couleurs chaudes	Crée une copie en appliquant un filtre couleurs chaudes, produisant ainsi une dominante rouge « chaude ». Vous pouvez afficher un aperçu de l'effet sur le moniteur.

Équilibre colorimétrique

À l'aide du sélecteur multidirectionnel, créez une copie à partir avec l'équilibre colorimétrique modifié, comme indiqué ci-dessous. Le résultat obtenu s'affiche sur le moniteur avec les histogrammes rouge, vert et bleu (p. 210), qui indiquent la répartition des tons dans la copie. Appuyez sur **OK** pour copier la photo.

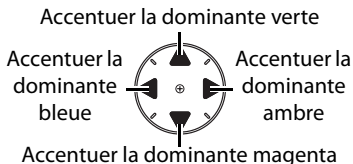

Création de copies JPEG à partir de photos NEF (RAW)

Pour créer une copie JPEG d'une photo NEF (RAW), sélectionnez la photo NEF (RAW) pour l'option [Équilibre colorimétrique] et appuyez sur **OK** sans modifier l'équilibre colorimétrique. La copie JPEG aura une qualité d'image « fine » et une taille [L].

Superposition des images

La superposition des images associe deux photos NEF (RAW) existantes pour former une image unique qui est ensuite enregistrée en tant que photo distincte. Les résultats sont bien meilleurs que ceux obtenus avec les photos issues de certaines applications de retouche, car cette technique fait appel à des données RAW provenant du capteur de l'appareil. La nouvelle image est enregistrée avec les réglages de qualité et de taille actuellement sélectionnés. Avant de créer une superposition, définissez la qualité et la taille de l'image (pages 56 et 60, toutes les options sont disponibles). Pour créer une copie NEF (RAW), choisissez la qualité d'image [NEF (RAW)].

1 Sélectionnez [Superposition des images].

Mettez en surbrillance l'option [Superposition des images] dans le menu Retouche et appuyez sur ►. La boîte de dialogue ci-contre s'affiche, avec l'option [Image 1] en surbrillance.



2 Affichez les images NEF (RAW).

Appuyez sur OK. Une boîte de dialogue de sélection d'image s'affiche.



3 Mettez en surbrillance une photo.

Appuyez sur ▲▼◀ ou sur ► pour mettre en surbrillance la première photo de la superposition. Pour afficher la photo en surbrillance en plein écran, appuyez sur la commande ⊕ et maintenez-la enfoncée.



4 Sélectionnez la photo en surbrillance.

Appuyez sur **OK** pour sélectionner la photo en surbrillance et revenir à l'affichage de l'aperçu. La photo sélectionnée est alors désignée comme [Image 1].



5 Réglez le gain.

Optimisez l'exposition de la superposition en appuyant sur **▲** ou sur **▼** pour définir le gain de l'image 1 sur une valeur comprise entre 0,1 et 2,0. La valeur par défaut est 1,0 ; si vous sélectionnez 0,5, le gain est réduit de moitié, tandis qu'en sélectionnant 2,0, vous le doublez. Les effets du gain sont visibles dans la colonne [Aperçu].



6 Sélectionnez la deuxième photo.

Appuyez sur **◀** ou sur **▶** pour mettre en surbrillance la photo désignée comme [Image 2]. Répétez les étapes 2 à 5 pour sélectionner la deuxième photo et régler le gain.



7 Mettez en surbrillance la colonne [Aperçu].

Pour mettre la colonne [Aperçu] en surbrillance, appuyez sur **◀** ou sur **▶**.

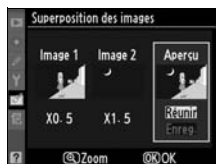

8 Affichez l'aperçu de la superposition.

Appuyez sur ▲ ou sur ▼ pour mettre en surbrillance l'option [Réunir] puis sur OK (pour enregistrer la superposition sans en afficher d'aperçu, sélectionnez [Enreg.] et appuyez sur OK). Pour revenir à l'étape 7 et sélectionner de nouvelles photos ou régler le gain, appuyez sur .



9 Enregistrez la superposition.

Appuyez sur OK alors que l'aperçu est affiché pour enregistrer la superposition. Lorsqu'une superposition est créée, la photo obtenue s'affiche sur le moniteur en plein écran.



+



Superposition des images

Seules les photos NEF (RAW) créées avec le D300 peuvent être sélectionnées pour une superposition d'images. Les autres images ne s'affichent pas dans l'écran de sélection. Seules les photos NEF (RAW) créées avec la même profondeur d'échantillonnage peuvent être combinées.

La superposition possède les mêmes informations que la photo sélectionnée en tant qu'[Image 1] (y compris la date d'enregistrement, la mesure, la vitesse d'obturation, l'ouverture, le mode d'exposition, la correction d'exposition, la focale et l'orientation de l'image), les mêmes valeurs de balance des blancs et d'optimisation de l'image. Les superpositions enregistrées au format NEF (RAW) utilisent la compression sélectionnée pour l'option [Type] dans le menu [Enregistrement NEF (RAW)] et ont la même profondeur d'échantillonnage que les images d'origine. Les superpositions JPEG sont enregistrées à l'aide de la compression donnant priorité à la taille.



Comparaison côte à côte

Permet de comparer des copies retouchées aux photos originales.

■ Réalisation d'une comparaison côte à côte

1 Sélectionnez une image.

Utilisez le sélecteur multidirectionnel pour sélectionner une photo et appuyez sur **OK**. Seules les copies retouchées (signalées par l'icône ) ou les photos retouchées peuvent être sélectionnées.



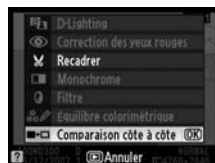

2 Sélectionnez [Comparaison côte à côte].

Mettez en surbrillance l'option [Comparaison côte à côte] et appuyez sur **OK**.



3 Comparez la copie à l'original.

L'image source s'affiche à gauche, la copie retouchée à droite et les options utilisées pour créer la copie sont répertoriées en haut du moniteur. Actionnez le sélecteur multidirectionnel

dans la direction indiquée par la flèche située en regard de l'image en surbrillance (▲ ▼ ◀ ou ▶) pour passer de l'image source à la copie retouchée. Pour afficher la photo en surbrillance en plein écran, appuyez sur la commande  et maintenez-la enfoncée. Si la copie a été créée à partir de deux images à l'aide de l'option [Superposition des images], appuyez sur ▲ ou sur ▼ pour afficher la deuxième image source. Pour quitter le mode de visualisation, appuyez sur la commande . Pour quitter le mode de visualisation avec l'image mise en surbrillance affichée, appuyez sur la commande  ou au centre du sélecteur multidirectionnel.

Options utilisées pour créer la copie

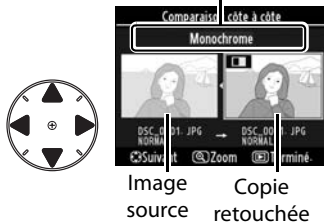

MENU PERSONNALISÉ : création d'un menu personnalisé

L'option [MENU PERSONNALISÉ] vous permet de créer et modifier votre propre liste d'options à partir des menus Visualisation, Prise de vue, Réglages personnalisés, Configuration et Retouche, afin de pouvoir accéder plus rapidement à celles-ci (jusqu'à 20 éléments).

Vous pouvez ajouter, supprimer et réorganiser vos options comme décrit ci-dessous. Pour plus d'informations sur le fonctionnement de base des menus, reportez-vous à la section « Cours : Menus de l'appareil photo » (p.24).

Ajout d'options au menu personnalisé

1 Sélectionnez [Ajouter des éléments].

Dans Menu personnalisé () , mettez en surbrillance l'option [Ajouter des éléments] et appuyez sur ►.



2 Sélectionnez un menu.

Mettez en surbrillance le menu contenant l'option que vous souhaitez ajouter et appuyez sur ►.

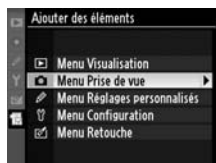

3 Sélectionnez un élément.

Mettez en surbrillance l'élément du menu souhaité et appuyez sur .

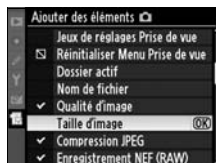

4 Positionnez le nouvel élément.

Appuyez sur ▲ ou sur ▼ pour déplacer le nouvel élément vers le haut ou vers le bas de votre menu personnalisé. Appuyez sur **OK** pour ajouter le nouvel élément.



5 Affichez votre menu personnalisé.

Les options figurant actuellement dans votre menu personnalisé sont marquées d'une coche. Les éléments signalés par l'icône  ne peuvent pas être sélectionnés. Répétez les étapes 1 à 4 pour sélectionner d'autres éléments.

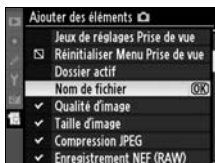

Suppression d'options dans le Menu personnalisé

1 Sélectionnez [Supprimer des éléments].

Dans Menu personnalisé (☰), mettez [Supprimer des éléments] en surbrillance et appuyez sur ►.

2 Sélectionnez des éléments.

Mettez les éléments souhaités en surbrillance et appuyez sur ► pour les sélectionner ou les désélectionner. Les éléments sélectionnés sont marqués d'une coche.

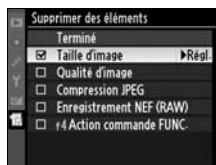

3 Sélectionnez [Terminé].

Mettez en surbrillance l'option [Terminé] et appuyez sur **OK**. Une boîte de dialogue de confirmation apparaît.

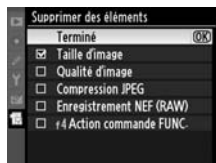

4 Supprimez les éléments sélectionnés.

Appuyez sur **OK** pour supprimer les éléments sélectionnés.

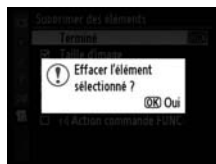

Suppression d'éléments dans le Menu personnalisé

Pour supprimer l'élément actuellement sélectionné dans Menu personnalisé, appuyez sur la commande **☒**. Une boîte de dialogue de confirmation s'affiche ; appuyez à nouveau sur la commande **☒** pour supprimer l'élément sélectionné.

Réorganisation des options du menu personnalisé

1 Sélectionnez [Ordonner les éléments].

Dans Menu personnalisé (☰), mettez [Ordonner les éléments] en surbrillance et appuyez sur ►.

2 Sélectionnez un élément.

Mettez en surbrillance l'élément que vous souhaitez déplacer et appuyez sur OK.



3 Positionnez l'élément.

Appuyez sur ▲ ou sur ▼ pour déplacer l'élément vers le haut ou vers le bas de votre menu personnalisé et appuyez sur OK. Répétez les étapes 2 à 3 pour repositionner d'autres éléments.







Remarques techniques



– Entretien de l'appareil photo, options et ressources

Ce chapitre comporte les rubriques suivantes :

Objectifs compatibles	p. 350
Flashes optionnels	p. 357
Autres accessoires	p. 364
Entretien de votre appareil photo	p. 370
Stockage	p. 370
Nettoyage.....	p. 370
Filtre passe-bas.....	p. 371
« Nettoyer maintenant ».....	p. 371
« Nettoyer au démarrage/arrêt ».....	p. 372
Nettoyage manuel.....	p. 374
Entretien de l'appareil photo et de l'accumulateur :	
Avertissements	p. 377
Dépannage	p. 381
Messages d'erreur	p. 388
Annexe	p. 396
Caractéristiques techniques	p. 406



Objectifs compatibles

Réglage de l'appareil photo Objectif/accessoire	Mode de mise au point			Mode d'exposition		Système de mesure		
	S C	M (avec télé-mètre électronique)	M	P S	A M			 
						3D	Couleur	
Objectifs à microprocesseur ¹	AF Nikkor de type G ou D ² AF-S, AF-I Nikkor	✓	✓	✓	✓	✓	—	✓ ³
	PC Micro 85 mm f/2.8D ⁴	—	✓ ⁵	✓	—	✓ ⁶	—	✓ ³
	Téléconvertisseur AF-S / AF-I ⁷	✓ ⁸	✓ ⁸	✓	✓	✓	—	✓ ³
	Autre AF Nikkor (sauf objectifs pour F3AF)	✓ ⁹	✓ ⁹	✓	✓	—	✓	✓ ³
	AI-P Nikkor	—	✓ ¹⁰	✓	✓	—	✓	✓ ³
Objectifs sans microprocesseur ¹¹	Objectifs Nikkor AI-, AI- modifié ou gamme E Nikon ¹²	—	✓ ¹⁰	✓	—	✓ ¹³	—	✓ ¹⁴ ✓ ¹⁵
	Medical Nikkor 120 mm f/4	—	✓	✓	—	✓ ¹⁶	—	—
	Reflex-Nikkor	—	—	✓	—	✓ ¹³	—	✓ ¹⁵
	PC-Nikkor	—	✓ ⁵	✓	—	✓ ¹⁷	—	✓
	Téléconvertisseur de type AI ¹⁸	—	✓ ⁸	✓	—	✓ ¹³	—	✓ ¹⁴ ✓ ¹⁵
	Soufflet PB-6 ¹⁹	—	✓ ⁸	✓	—	✓ ²⁰	—	✓
	Bagues allonge auto (série PK-11A, 12 ou 13 ; PN-11)	—	✓ ⁸	✓	—	✓ ¹³	—	✓

- 1 Les objectifs IX Nikkor ne peuvent pas être utilisés.
- 2 La fonction de réduction de vibration VR est compatible avec les objectifs VR.
- 3 La mesure spot évalue le point AF sélectionné.
- 4 Les systèmes de mesure de l'exposition et de contrôle du flash de l'appareil photo ne fonctionnent pas correctement en cas de décentrement/bascule de l'objectif, ou si l'ouverture utilisée n'est pas l'ouverture maximale.
- 5 En cas de décentrement/bascule de l'objectif, le télé-mètre électronique ne peut pas être utilisé.
- 6 Mode d'exposition manuel uniquement.
- 7 Peut être utilisé avec les objectifs AF-S et AF-I uniquement (p. 353).

- 8 Avec une ouverture effective maximale de f/5.6 ou plus lumineuse.
- 9 Lorsqu'on effectue un zoom à la distance minimale de mise au point avec les objectifs AF 80–200 mm f/2.8, AF 35–70 mm f/2.8, nouveau modèle AF 28–85 mm f/3.5–4.5 ou AF 28–85 mm f/3.5–4.5 en position téléobjectif maximal, il se peut que l'indicateur de mise au point correcte s'affiche quand l'image sur la plage de visée du viseur n'est pas au point. Faites la mise au point manuellement jusqu'à ce que l'image dans le viseur soit au point.
- 10 Avec une ouverture maximale de f/5.6 ou plus lumineuse.
- 11 Certains objectifs ne peuvent pas être utilisés (voir page 352).
- 12 La plage de rotation pour l'objectif AI 80–200 mm f/2.8 ED avec fixation sur pied est limitée par le corps de l'appareil photo. Il est impossible de changer les filtres lorsque l'objectif AI 200–400 mm f/4 ED est monté sur l'appareil photo.
- 13 Si l'ouverture maximale est spécifiée à l'aide de l'option [Objectif sans microprocesseur] (p. 198), la valeur de l'ouverture s'affiche dans le viseur et sur l'écran de contrôle.
- 14 Peut être utilisé uniquement si la focale de l'objectif et l'ouverture maximale sont spécifiées à l'aide de l'option [Objectif sans microprocesseur] (p. 198). Utilisez la mesure spot ou la mesure pondérée centrale si les résultats souhaités sont obtenus.
- 15 Pour une précision accrue, spécifiez la focale de l'objectif et l'ouverture maximale avec l'option [Objectif sans microprocesseur] (p. 198).
- 16 Peut être utilisé uniquement en modes d'exposition manuels à une vitesse d'obturation inférieure à $1/125$ s. Si l'ouverture maximale est spécifiée à l'aide de l'option [Objectif sans microprocesseur] (p. 198), la valeur de l'ouverture s'affiche dans le viseur et sur l'écran de contrôle.
- 17 Exposition déterminée par le pré réglage de l'ouverture de l'objectif. En mode d'exposition auto à priorité ouverture, pré réglez l'ouverture à l'aide de la bague des ouvertures de l'objectif avant d'exécuter la fonction de mémorisation AE ou de décentrer l'objectif. En mode d'exposition manuel, pré réglez l'ouverture à l'aide de la bague des ouvertures de l'objectif et déterminez l'exposition avant de décentrer l'objectif.
- 18 Correction d'exposition nécessaire avec l'objectif AI 28–85 mm f/3.5–4.5, AI 35–105 mm f/3.5–4.5, AI 35–135 mm f/3.5–4.5, ou AF-S 80–200 mm f/2.8D. Pour plus d'informations, reportez-vous au manuel du téléconvertisseur.
- 19 Nécessite la bague allonge auto PK-12 ou PK-13. PB-6D peut être nécessaire en fonction de l'orientation de l'appareil photo.
- 20 Utilisez l'ouverture prédéfinie. En mode d'exposition auto à priorité ouverture, réglez préalablement l'ouverture sur l'objectif avant de définir l'exposition et de prendre une photo.
 - Le dispositif de reproduction PF-4 requiert l'adaptateur pour appareil photo PA-4.



✓ Accessoires et objectifs sans microprocesseur incompatibles

Les accessoires et objectifs sans microprocesseur suivants ne peuvent PAS être utilisés avec le D300 :

- Téléconvertisseur TC-16AS AF
- Objectifs non AI
- Objectifs nécessitant l'unité de mise au point AU-1 (400 mm f/4.5, 600 mm f/5.6, 800 mm f/8, 1200 mm f/11)
- Fisheye (6 mm f/5.6 ; 7,5 mm f/5.6 ; 8 mm f/8, OP 10 mm f/5.6)
- 2,1cm f/4
- Bague allonge K2
- 180–600 mm f/8 ED (numéros de série 174041 à 174180)
- 360–1200 mm f/11 ED (numéros de série 174031 à 174127)
- 200–600 mm f/9.5 (numéros de série 280001 à 300490)
- Objectifs AF pour le F3AF (AF 80 mm f/2.8, AF 200 mm f/3.5 ED, AF téléconvertisseur TC-16)
- PC 28 mm f/4 (numéro de série 180900 ou antérieur)
- PC 35 mm f/2.8 (numéros de série 851001 à 906200)
- PC 35 mm f/3.5 (ancien modèle)
- Reflex 1000 mm f/6.3 (ancien type)
- Reflex 1000 mm f/11 (numéros de série 142361 à 143000)
- 2000 mm f/11 Reflex (numéros de série 200111 à 200310)

✍ Ouverture de l'objectif

Le chiffre indiqué sous la forme f dans les noms d'objectif indique l'ouverture maximale de l'objectif.

✍ Comment reconnaître les objectifs à microprocesseur et de type G et D

Les objectifs à microprocesseur se reconnaissent par la présence de contacts électriques CPU et les objectifs de type G et D, à celle d'une lettre sur la monture de l'objectif. Les objectifs de type G ne sont pas équipés d'une bague des ouvertures.

Contactés électriques CPU

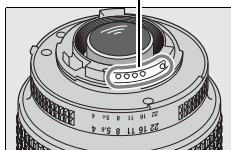

Objectif à microprocesseur

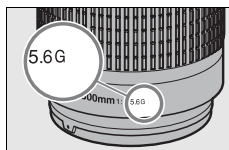

Objectif de type G

Bague des ouvertures

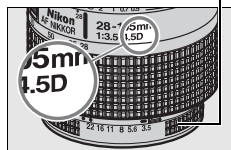

Objectif de type D

Téléconvertisseur AF-S/AF-I

Le téléconvertisseur AF-S/AF-I peut être utilisé avec les objectifs AF-S et AF-I suivants :

- AF-S VR Micro 105 mm f/2.8G ED ¹
- AF-S VR 200 mm f/2G ED
- AF-S VR 300 mm f/2.8G ED
- AF-S 300 mm f/2.8D ED II
- AF-S 300 mm f/2.8D ED
- AF-I 300 mm f/2.8D ED
- AF-S 300 mm f/4D ED ²
- AF-S 400 mm f/2.8D ED II
- AF-S 400 mm f/2.8D ED
- AF-I 400 mm f/2.8D ED
- AF-S 500 mm f/4D ED II ²
- AF-S 500 mm f/4D ED ²
- AF-I 500 mm f/4D ED ²
- AF-S 600 mm f/4D ED II ²
- AF-S 600 mm f/4D ED ²
- AF-I 600 mm f/4D ED ²
- AF-S VR 70–200 mm f/2.8G ED
- AF-S 80–200 mm f/2.8D ED
- AF-S VR 200–400 mm f/4G ED ²
- AF-S NIKKOR 400 mm f/2.8G ED VR
- AF-S NIKKOR 500 mm f/4G ED VR ²
- AF-S NIKKOR 600 mm f/4G ED VR ²

1 Autofocus non pris en charge.

2 Autofocus non pris en charge s'il est utilisé avec un téléconvertisseur AF-S TC-17E II/TC-20 E II

Objectifs sans microprocesseur compatibles

Si les réglages de l'objectif sont spécifiés à l'aide de l'option [Objectif sans microprocesseur] (p. 198), un grand nombre de fonctions disponibles avec les objectifs à microprocesseur peut également être utilisé avec des objectifs sans microprocesseur. Si les réglages de l'objectif ne sont pas spécifiés, la mesure matricielle couleur ne peut pas être utilisée, et même lorsque cette option est sélectionnée, la mesure pondérée centrale est utilisée.

Les objectifs sans microprocesseur ne sont utilisables qu'en modes d'exposition **A** et **M**, lorsque l'ouverture doit être réglée manuellement à l'aide de la bague des ouvertures de l'objectif. Si l'ouverture maximale n'a pas été spécifiée à l'aide de l'option [Objectif sans microprocesseur], l'affichage de l'ouverture de l'appareil photo indique la valeur à partir de l'ouverture maximale ; la valeur d'ouverture réelle doit être lue sur la bague des ouvertures de l'objectif. Le mode Auto à priorité ouverture est automatiquement sélectionné dans les modes d'exposition **P** et **S**. L'indicateur du mode d'exposition (**P** ou **S**) qui s'affiche sur l'écran de contrôle clignote et **A** apparaît dans le viseur.



Le flash intégré

Le flash intégré est utilisable avec des objectifs à microprocesseur dont la focale est comprise entre 18 et 300 mm. Enlevez tout parasoleil pour éviter les ombres. Le flash offre une portée minimale de 60 cm et ne peut pas être utilisé dans la plage macro des zooms macro. Le flash peut ne pas éclairer le sujet dans son intégralité avec les objectifs suivants dans les distances minimales autres que celles données ci-dessous :

Objectif	Position du zoom	Distance minimale
AF-S DX 12–24 mm f/4G ED	18 mm	1,5 m
	20 mm	1,0 m
AF-S 17–35 mm f/2.8D ED	24 mm	1,0 m
AF-S DX 17–55 mm f/2.8G ED	24 mm	1,0 m
AF 18–35 mm f/3.5–4.5D ED	18 mm	1,5 m
AF-S DX 18–135 mm f/3.5–5.6G ED	18 mm	1,0 m
AF-S DX VR 18–200 mm f/3.5–5.6G ED	18 mm	1,0 m
AF 20–35 mm f/2.8D	20 mm	1,0 m
AF-S NIKKOR 24–70 mm f/2.8G ED	28 mm	1,5 m
	35 mm	1,0 m
AF-S 28–70 mm f/2.8D ED	28 mm	1,5 m
	35 mm	1,0 m

Lorsqu'il est utilisé avec le AF-S NIKKOR 14–24 mm f/2.8G ED, le flash ne peut pas éclairer le sujet dans son intégralité à toutes les distances.

Le flash intégré est aussi utilisable avec des objectifs sans microprocesseur AI et AI-modifié Nikkor, gamme E Nikon possédant une focale de 18–300 mm. Les objectifs AI 50–300 mm f/4.5, AI-S modifié 50–300 mm f/4.5 et AI-S ED 50–300 mm f/4.5 doivent être utilisés à une position de zoom de 135 mm ou plus, et les objectifs AI ED 50–300 mm f/4.5 à une position de zoom de 105 mm ou plus.



Atténuation des yeux rouges

Les objectifs qui empêchent le sujet de voir l'illuminateur d'assistance AF risquent de compromettre le bon fonctionnement de la fonction d'atténuation des yeux rouges.

Illuminateur d'assistance AF

L'illuminateur d'assistance AF n'est pas disponible avec les objectifs suivants :

- AF-S VR 200 mm f/2G ED
- AF-S VR 200–400 mm f/4G ED

Pour les portées inférieures à 0,7 m, les objectifs suivants peuvent masquer l'illuminateur d'assistance AF et interférer avec l'autofocus en cas de faible luminosité :

- AF Micro 200 mm f/4D ED
- AF-S DX 17–55 mm f/2.8G ED
- AF-S VR 24–120 mm f/3.5–5.6G ED
- AF-S NIKKOR 24–70 mm f/2.8G ED
- AF Micro 70–180 mm f/4.5–5.6D ED
- AF-S 28–70 mm f/2.8D ED
- AF-S 17–35 mm f/2.8 ED

Pour les portées inférieures à 1,1 m, les objectifs suivants peuvent masquer l'illuminateur d'assistance AF et interférer avec l'autofocus en cas de faible luminosité :

- AF-S DX VR 55–200 mm f/4–5.6G ED

Pour les portées inférieures à 1,5 m, les objectifs suivants peuvent masquer l'illuminateur d'assistance AF et interférer avec l'autofocus en cas de faible luminosité :

- AF-S VR 70–200 mm f/2.8G ED
- AF-S VR 70–300 mm f/4.5–5.6G ED
- AF-S 80–200 mm f/2.8D
- AF-S NIKKOR 14–24 mm f/2.8G ED
- AF 80–200 mm f/2.8D ED

Pour les portées inférieures à 2,3 m, les objectifs suivants peuvent masquer l'illuminateur d'assistance AF et interférer avec l'autofocus en cas de faible luminosité :

- AF VR 80–400 mm f/4.5–5.6D ED



Calcul de l'angle de champ

Les dimensions de la zone exposée avec un appareil photo 35 mm sont 36×24 mm. Les dimensions de la zone exposée avec le D300, en revanche, sont environ $23,6 \times 15,8$ mm. L'angle de champ d'un appareil photo 35 mm équivaut donc à environ 1,5 fois celui du D300. Pour calculer la focale des objectifs du D300 en format 35 mm, multipliez la focale de l'objectif par 1,5 (par exemple, la focale d'un objectif 24 mm en format 35 mm est de 36 mm lorsqu'il est monté sur le D300).

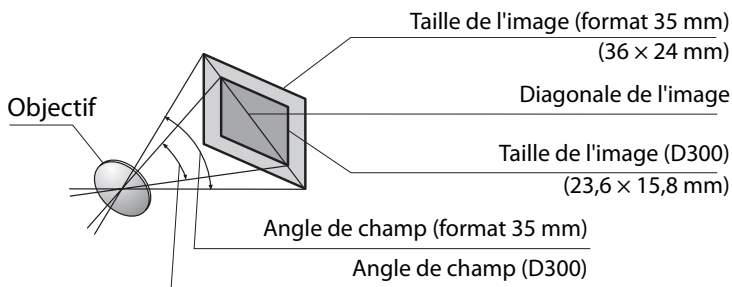

Flashes optionnels

Le D300 peut être utilisé avec des flashes compatibles CLS.

Le système d'éclairage créatif (CLS) Nikon

Le système d'éclairage créatif (CLS, Creative Lighting System) de Nikon permet de produire de meilleures photos au flash grâce à une communication améliorée entre l'appareil photo et les flashes compatibles. Le système d'éclairage créatif prend en charge les fonctionnalités suivantes :

- **Contrôle du flash i-TTL** : contrôle amélioré du flash TTL (through-the-lens) utilisé avec le système d'éclairage créatif (voir page 172). Le niveau d'intensité du flash est réglé grâce à des pré-éclairés pilotes qui mesurent la lumière reflétée par le sujet et vérifient que l'intensité est adaptée à l'éclairage ambiant.
- **Système évolué de flash asservi sans câble** : permet le contrôle du flash i-TTL grâce à des flashes asservis sans câble.
- **Mémorisation FV** (p. 180) : mémorise l'intensité du flash à la valeur mesurée et ainsi de prendre une série de photos avec la même intensité de flash.
- **Mode synchro flash ultra-rapide FP** (p. 289) : permet d'utiliser le flash à la vitesse d'obturation la plus rapide prise en charge par l'appareil photo et ainsi de choisir l'ouverture maximale pour une profondeur de champ réduite.



■ Flashes compatibles CLS

Le D300 peut être utilisé avec les flashes compatibles CLS suivants : flashes SB-800, SB-600, SB-400, SB-R200 et SU-800

Flashs SB-800, SB-600, SB-400 et SB-R200

Les principales fonctionnalités de ces flashes sont répertoriées ci-dessous.

Fonctionnalité		Flash			
		SB-800	SB-600	SB-400	SB-R200 ¹
Nombre guide ²	ISO 100	38	30	21	10
	ISO 200	53	42	30	14
Couverture angulaire automatique		24 à 105 mm	24 à 85 mm	— ³	— ⁴
Diffuseur grand-angle		14 mm, 17 mm	14 mm	—	—
Rotation de la tête		7° vers le bas, 90° vers le haut, 180° vers la gauche, 90° vers la droite	90° vers le haut, 180° vers la gauche, 90° vers la droite	90° vers le haut	60° vers le bas (rapprochement de l'axe de lumière de l'objectif), 45° vers le haut (éloignement de l'axe de lumière)

1. Contrôlé à distance avec un flash intégré en mode contrôleur ou avec un flash SB-800 en option ou un contrôleur de flash sans câble SU-800 en option.

2. m, 20 °C, SB-800 et SB-600 avec une position du réflecteur zoom de 35 mm.

3. Couverture de zoom 27 mm.

4. Couverture de zoom 24 mm.

Contrôleur de flash sans câble SU-800

Lorsqu'il est monté sur un appareil photo compatible CLS, le SU-800 peut être utilisé comme contrôleur pour les flashes SB-800, SB-600 et SB-R200 asservis. Le SU-800 lui-même n'est pas doté d'un flash.

Nombre guide

Pour calculer la portée du flash à pleine puissance, divisez le nombre guide par l'ouverture. Par exemple, à 100 ISO, le SB-800 a un nombre guide de 38 m ; sa portée à une ouverture de f/5.6 est de $38 \div 5,6$, soit environ 6,8 mètres. Chaque fois que la sensibilité ISO double, multipliez le nombre guide par la racine carrée de deux (environ 1,4).

Les fonctionnalités suivantes sont disponibles avec les flashes SB-800, SB-600, SB-400, SB-R200 et SU-800 :

Flash		SB-800	SB-600	SB-400	Système évolué de flash asservi sans câble				
					Contrôleur		Durée télécommande		
					SB-800	SU-800 ¹	SB-800	SB-600	SB-R200
Mode flash/fonction									
i-TTL	Dosage automatique flash/ambiance iTTL pour reflex numérique	✓ ²	✓ ²	✓ ³	✓	✓	✓	✓	✓
AA	Ouverture auto	✓ ⁴	—	—	✓ ⁵	✓ ⁵	✓ ⁵	—	—
A	Auto non-TTL	✓ ⁶	—	—	✓ ⁵	—	✓ ⁵	—	—
GN	Manuel à priorité distance	✓	—	—	—	—	—	—	—
M	Manuel	✓	✓	✓	✓	✓	✓	✓	✓
RPT	Flash stroboscopique	✓	—	—	✓	✓	✓	✓	—
	Mode synchro flash ultra-rapide FP ⁷	✓	✓	—	✓	✓	✓	✓	✓
	Mémorisation FV	✓	✓	✓	✓	✓	✓	✓	✓
	Assistance AF pour autofocus multizone ⁸	✓	✓	—	✓	✓	—	—	—
	Transmission des informations colorimétriques du flash	✓	✓	✓	✓	—	—	—	—
REAR	Synchro sur le second rideau	✓	✓	✓	✓	✓	✓	✓	✓
	Atténuation des yeux rouges	✓	✓	✓	✓	—	—	—	—
	Couverture angulaire automatique	✓	✓	—	✓	—	—	—	—

1 Disponible uniquement si le SU-800 est utilisé pour commander d'autres flashes.

2 Le flash i-TTL standard pour reflex numérique est utilisé avec la mesure spot ou lorsque vous sélectionnez ce flash.

3 Le mode i-TTL standard pour reflex numérique est utilisé avec la mesure spot.

4 Sélectionné avec ce flash. Le mode Auto non-TTL (A) est sélectionné uniquement si un objectif sans microprocesseur est utilisé sans spécification de ses données à l'aide de [Objectif sans microprocesseur].

5 Le mode Ouverture auto (AA) est utilisé quelque soit le Mode sélectionné avec ce flash. Le mode Auto non-TTL (A) est sélectionné uniquement si un objectif sans microprocesseur est utilisé sans spécification de ses données à l'aide de [Objectif sans microprocesseur].

6 Sélectionné avec ce flash.

7 Sélectionnez [1/320 s (Auto FP)] ou [1/250 s (Auto FP)] pour le réglage personnalisé e1 ([Vitesse de synchro. flash], p. 288).

8 Objectif à microprocesseur requis.



Autres flashes

Les flashes suivants peuvent être utilisés en modes auto non-TTL et manuel. Si les flashes sont réglés sur TTL, le déclencheur de l'appareil photo est verrouillé et il n'est pas possible de prendre de photo.

		Flash				
		SB-80DX, SB-28DX, SB-28, SB-26, SB-25, SB-24	SB-50DX	SB-30, SB-27 ¹ , SB-22S, SB-22, SB-20, SB-16B, SB-15	SB-23, SB-29 ² , SB-21B ² , SB-29S ²	
Mode flash						
A	Auto non-TTL	✓	—	✓	—	
M	Manuel	✓	✓	✓	✓	
	Flash stroboscopique	✓	—	—	—	
REAR	Synchro sur le second rideau	✓	✓	✓	✓	

1. Le mode de flash est automatiquement réglé sur TTL et le déclencheur est désactivé. Réglez le flash sur **A** (flash auto non-TTL).
2. L'autofocus est disponible uniquement avec les objectifs AF Micro (60 mm, 105 mm ou 200 mm).





✓ Remarques sur les flashes optionnels

Reportez-vous au manuel du flash pour des instructions détaillées. Si le flash prend en charge le système d'éclairage créatif Nikon, reportez-vous à la section relative aux appareils photo reflex numériques compatibles CLS. Le D300 n'est pas inclus dans la catégorie « Reflex numérique » des manuels du SB-80DX, du SB-28DX et du SB-50DX.

Le contrôle du flash i-TTL peut être utilisé aux sensibilités comprises entre 200 et 3200 ISO. Si la sensibilité est supérieure à 3200 ISO, vous pouvez ne pas obtenir les résultats souhaités à certaines distances ou avec certaines valeurs d'ouverture. Si le témoin de disponibilité du flash clignote pendant environ 3 secondes après la prise de vue, cela signifie que le flash s'est déclenché à pleine puissance et votre photo risque d'être sous-exposée.

Les flashes SB-800, SB-600 et SB-400 permettent la correction des yeux rouges, tandis que les SB-800, SB-600 et SU-800 comportent l'illuminateur d'assistance AF. Avec les autres flashes, l'illuminateur d'assistance AF est utilisé pour l'illuminateur d'assistance AF et l'atténuation des yeux rouges. Lorsqu'ils sont utilisés avec des objectifs AF dont la focale est comprise entre 24 et 105 mm, les flashes SB-800, SB-600 et SU-800 offrent un éclairage d'assistance AF efficace pour les points AF suivants :

24–34 mm Objectif AF		35–49 mm Objectif AF	
Objectif AF 50–105 mm			



En mode Auto programmé, l'ouverture maximale (valeur f minimale) est limitée en fonction de la sensibilité, comme indiqué ci-dessous :

Ouverture maximale pour la sensibilité ISO de :				
200	400	800	1600	3200
5	5.6	7.1	8	10

Pour chaque incrément de sensibilité supplémentaire (par exemple, passage de 200 à 400 ISO), l'ouverture est diaphragmée d'une demi-valeur. Si l'ouverture maximale de l'objectif est inférieure aux valeurs ci-dessus, la valeur maximale de l'ouverture correspond à l'ouverture maximale de l'objectif.

Si vous utilisez un câble de synchronisation de Série SC 17, 28 ou 29 pour une prise de vue avec flash dissocié de l'appareil, une exposition correcte peut s'avérer impossible en mode i-TTL. Nous vous recommandons de sélectionner la mesure spot pour le choix du contrôle de flash i-TTL standard. Effectuez un test de prise de vue et vérifiez les résultats sur le moniteur.

En mode i-TTL, utilisez le diffuseur intégré ou le dôme de diffusion fourni avec le flash. Ne vous servez pas d'un autre type de diffuseur, car cela pourrait produire une exposition incorrecte.

Utilisez exclusivement des accessoires de flash Nikon

Utilisez uniquement des flashes Nikon. Non seulement une tension négative ou supérieure à 250 V appliquée à la griffe flash risque de perturber le fonctionnement normal, mais elle peut également endommager les circuits de synchronisation de l'appareil photo ou du flash. Avant d'utiliser un flash non cité dans cette section, contactez un représentant Nikon agréé pour plus d'informations.



Contacts du flash

Le D300 est doté d'une griffe flash permettant de fixer le flash optionnel directement sur l'appareil photo et d'une prise synchro qui permet de raccorder le flash par l'intermédiaire d'un câble de synchronisation.

■ ■ Griffe flash

Utilisez la griffe flash pour monter les flashes optionnels directement sur l'appareil photo, sans câble de synchronisation (p. 358). La griffe flash est dotée d'un verrou de sécurité pour les flashes avec goupille d'arrêt, par exemple, les SB-800, SB-600 et SB-400.

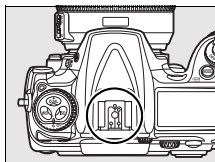

■ ■ Prise synchro

Un câble de synchronisation peut être connecté à la prise synchro. Ne connectez pas d'autre flash à l'aide d'un câble de synchronisation lorsque vous effectuez une prise de vue au flash avec synchro sur le second rideau à l'aide d'un flash monté sur la griffe flash de l'appareil photo.

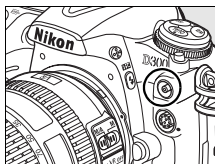

✓ Sensibilité ISO

Lorsque le contrôle auto de la sensibilité ISO est activé (p. 98), la sensibilité est réglée automatiquement pour une intensité optimale du flash lorsqu'un flash optionnel SB-800, SB-600 ou SB-400 est utilisé. Ceci peut provoquer la sous-exposition des sujets situés à l'avant-plan dans les photos prises au flash avec une vitesse d'obturation lente, en lumière du jour ou sur un arrière-plan particulièrement lumineux. Dans ces cas, choisissez un mode de flash autre que Synchro lente ou sélectionnez une ouverture plus grande.



Autres accessoires

Au moment de la rédaction de ce manuel, les accessoires suivants sont disponibles pour le D300.

Sources d'alimentation

- **Accumulateur li-ion rechargeable EN-EL3e** (pages 30 et 32) : des accumulateurs EN-EL3e supplémentaires sont disponibles auprès de vos revendeurs locaux et représentants Nikon. L'accumulateur EN-EL3e peut être rechargé avec un chargeur rapide MH-18a ou MH-18.
- **Poignée-alimentation MB-D10** : la MB-D10 peut contenir un accumulateur Nikon li-ion rechargeable EN-EL3e, EN-EL4a ou EN-EL4 ou huit piles AA alcalines, NiMH, lithium ou nickel-manganèse. Un volet du logement pour accumulateur BL-3 est requis avec des accumulateurs EN-EL4a ou EN-EL4. Elle dispose d'un déclencheur, d'une commande **AF-ON**, d'un sélecteur multidirectionnel et de molettes de commande principale et secondaire pour un fonctionnement optimal lors d'une prise de vue au format portrait (vertical). Lorsque vous reliez la MB-D10 à l'appareil photo, retirez le cache-contacts de ce dernier.
- **Chargeur rapide MH-18a** (p. 30) : Le chargeur rapide MH-18a permet de recharger l'accumulateur EN-EL3e.
- **Adaptateur secteur EH-5a/EH-5** : vous pouvez utiliser ces adaptateurs secteur pour alimenter l'appareil en cas d'utilisation prolongée.

Carte réseau sans fil

- **Système de communication sans fil WT-4** : permet de connecter l'appareil photo aux réseaux sans fil et Ethernet. Les photos dans la mémoire de l'appareil photo peuvent être affichées sur les ordinateurs appartenant au même réseau ou copiées sur un ordinateur pour un stockage à long terme. L'appareil photo peut également être commandé depuis n'importe quel ordinateur du réseau à l'aide du logiciel Camera Control Pro 2 (disponible séparément). Remarque : le système WT-4 nécessite une source d'alimentation indépendante ; un adaptateur secteur EH-6 ou un second accumulateur EN-EL3e est recommandé. Pour plus d'informations, reportez-vous au manuel fourni avec le système WT-4.



Accessoires de l'oculaire du viseur

- **Lentille correctrice à réglage dioptrique DK-20C** : pour s'adapter aux différences de vue, les lentilles de viseur sont disponibles avec des dioptries de -5, -4, -3, -2, 0, +0,5, +1, +2 et +3 d. Utilisez ces lentilles uniquement si le réglage dioptrique intégré ne permet pas d'obtenir la netteté souhaitée (-2 à +1 d). Testez les lentilles correctrices à réglage dioptrique avant de les acheter afin de vous assurer qu'elles permettent d'obtenir la netteté souhaitée.
- **Loupe de visée DK-21M** : La DK-21M agrandit la vue obtenue dans le viseur par un facteur d'environ 1,1 fois (objectif 50 mm f/1.4 réglé sur l'infini ; -1,0 d) pour une plus grande précision lors du cadrage.
- **Loupe DG-2** : la loupe DG-2 grossit la scène affichée dans le viseur. Utile pour les gros plans, la copie, les téléobjectifs et les tâches demandant une plus grande précision. Un adaptateur d'oculaire DK-22 (disponible séparément) est nécessaire.
- **Adaptateur d'oculaire DK-22** : utilisez un DK-22 lorsqu'une loupe DG-2 est fixée sur le D300.
- **Viseur d'angle DR-6** : le DR-6 se fixe en angle droit sur l'oculaire du viseur et permet de voir l'image dans le viseur par le dessus lorsque l'appareil photo est en position de prise de vue horizontale.



Filtres	<ul style="list-style-type: none"> • Les filtres Nikon sont de trois types : à vis, à emboîtement ou réversibles. Utilisez des filtres Nikon ; les filtres d'autres fabricants peuvent interférer avec l'autofocus ou le télémètre électronique. • Le D300 ne peut pas être utilisé avec les filtres polarisants linéaires. Nous vous conseillons d'utiliser le filtre polarisant circulaire C-PL. • L'utilisation des filtres NC et L37C est recommandée pour protéger l'objectif. • Afin d'éviter l'effet de moiré, il est recommandé de pas utiliser de filtre lorsque le sujet est cadré devant une lumière vive ou lorsqu'une source lumineuse puissante est dans le cadre. • Nous vous recommandons d'utiliser la mesure pondérée centrale avec les filtres dont les facteurs d'exposition (facteurs de filtre) sont supérieurs à 1 × (Y44, Y48, Y52, O56, R60, X0, X1, C-PL, ND2S, ND4, ND4S, ND8, ND8S, ND400, A2, A12, B2, B8, B12).
Flashes optionnels	<ul style="list-style-type: none"> • Flashes Nikon SB-800, SB-600 et SB-400 • Flash asservi sans câble Nikon SB-R200 • Contrôleur de flash sans câble SU-800 Pour plus d'informations, voir page 358.
Adaptateurs pour carte réseau	<ul style="list-style-type: none"> • Adaptateur pour carte réseau EC-AD1 : l'adaptateur pour carte réseau EC-AD1 permet d'insérer les cartes de mémoire CompactFlash de type I dans les emplacements de carte PCMCIA.



Logiciels	<ul style="list-style-type: none"> • Capture NX : progiciel complet d'édition de photos. • Camera Control Pro 2 : permet de contrôler à distance l'appareil photo depuis un ordinateur et d'enregistrer des photos directement sur le disque dur de l'ordinateur. • Authentification des images : détermine si des photos prises avec la fonction d'authentification des images (p. 324) ont été modifiées après la prise de vue. <p>Remarque : utilisez la dernière version des logiciels Nikon. La plupart des logiciels Nikon comporte une fonction de mise à jour automatique à condition que l'ordinateur soit connecté à Internet.</p>
Bouchon de boîtier	<ul style="list-style-type: none"> • Bouchon de boîtier : le bouchon de boîtier protège de la poussière le miroir, le viseur et le filtre passe-bas lorsqu'aucun objectif n'est fixé sur le boîtier.



Accessoires de prise télécommande

Le D300 est équipé d'une prise télécommande à 10 broches pour le contrôle à distance et les prises de vue automatiques. La prise est dotée d'un couvercle qui protège les contacts lorsque la prise n'est pas utilisée. Les accessoires suivants peuvent être utilisés (toutes les longueurs sont approximatives) :

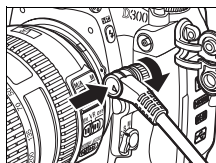

Accessoire	Description	Longueur
Télécommande filaire MC-22	Déclenchement à distance avec des contacts bleus, jaunes et noirs pour la connexion à un dispositif de déclencheur à distance, permettant le contrôle par l'intermédiaire de signaux sonores ou électroniques.	1 m
Télécommande filaire MC-30	Déclenchement à distance ; permet de réduire les vibrations de l'appareil photo ou de laisser l'obturateur ouvert lors d'une exposition de longue durée.	80 cm
Télécommande filaire MC-36	Déclenchement à distance ; peut être utilisée pour la photographie avec intervallo-mètre ou pour réduire les vibrations de l'appareil photo ou laisser l'obturateur ouvert lors d'une exposition de longue durée. Dotée d'un écran de contrôle rétroéclairé, d'un verrou de déclenchement permettant son utilisation pour la photographie en mode « Pose B » et d'un compte-pose qui bipé à intervalles d'une seconde.	85 cm
Cordon prolongateur MC-21	Peut être raccordé à la télécommande ML-3 ou à la série MC-20, 22, 23, 25, 30 ou 36. Un seul cordon prolongateur MC-21 peut être utilisé simultanément.	3 m
Cordon prolongateur MC-23	Raccorde deux appareils photos pour les faire fonctionner simultanément.	40 cm
Câble pour récepteur MC-35	Cordon d'adaptation de dix broches à deux broches pour les dispositifs dotés de bornes à deux broches, notamment la télécommande radio MW-2, l'intervallo-mètre MT-2 et la télécommande ModuLite ML-2.	20 cm
Câble pour récepteur GPS MC-25	Connecte les modules GPS au D300 via un câble PC fourni par le fabricant du module GPS (p. 201).	35 cm
Ensemble de télécommande optique ML-3	Permet la télécommande par infrarouge à des distances de 8 m maximum.	-

■ ■ Cartes mémoire compatibles

Les cartes suivantes ont été testées et agréées pour le D300 :

SanDisk

Extreme IV	SDCFX4	8 Go
		4 Go
		2 Go
Extreme III	SDCFX3	8 Go
		4 Go
		2 Go
		1 Go
Ultra II	SDCFH	8 Go
		4 Go
		2 Go
		1 Go
Standard	SDCFB	4 Go
		2 Go
		1 Go

Lexar Media

Professionnel UDMA	300 ×	8 Go
		4 Go
		2 Go
Platinum II	80 ×	2 Go
		1 Go
	60 ×	512 Mo
		4 Go
Professionnel	133 × WA	8 Go
		4 Go
		2 Go
		1 Go
	80 × Lt	2 Go
		512 Mo

Microdrive

DSCM-11000	1 Go
3K4-2	2 Go
3K4-4	4 Go
3K6	6 Go

Les autres cartes n'ont pas été testées. Pour plus d'informations sur les cartes citées ci-dessus, contactez leur fabricant.



Entretien de votre appareil photo

Stockage

Lorsque vous n'utilisez pas votre appareil photo pendant une longue période, remplacez le protège-moniteur, retirez l'accumulateur que vous stockerez dans un endroit frais et sec, le cache-contacts bien en place. Pour éviter la formation de moisissure ou de rouille, stockez l'appareil photo dans un endroit sec et aéré. Ne rangez pas votre appareil photo à proximité de naphthaline ou d'antimite ni dans un lieu :

- mal aéré ou avec une humidité supérieure à 60 % ;
- situé à proximité d'appareils générateurs de forts champs électromagnétiques, comme des télévisions ou des radios ;
- exposé à des températures supérieures à 50 °C ou inférieures à -10 °C

Nettoyage

Boîtier	Utilisez une soufflette pour retirer la poussière et les peluches, puis essuyez délicatement à l'aide d'un chiffon sec et doux. En cas d'utilisation de votre appareil photo sur la plage ou en bord de mer, retirez le sable ou le sel à l'aide d'un chiffon légèrement imbibé d'eau douce, puis séchez-le complètement. Important : <i>la poussière ou tout autre corps étranger à l'intérieur de l'appareil photo risque de provoquer des dégâts non couverts par la garantie.</i>
Objectif, miroir et viseur	Ces éléments en verre s'endommagent facilement. Utilisez une soufflette pour retirer la poussière et les peluches. En cas d'utilisation d'un aérosol, tenez la bombe verticalement pour éviter toute fuite de liquide. Pour retirer les traces de doigts ou autres taches, appliquez un petit peu de nettoyant optique sur un chiffon doux et nettoyez doucement.
 Moniteur	Utilisez une soufflette pour retirer la poussière et les peluches. Pour retirer les traces de doigts ou autres taches, essuyez doucement la surface à l'aide d'un tissu doux ou d'une peau de chamois. N'exercez aucune pression sur le moniteur. Ceci pourrait entraîner des dommages ou un dysfonctionnement de celui-ci.

N'utilisez pas d'alcool, de diluant ni tout autre produit chimique volatil.

Filtere passe-bas

Le capteur d'image qui capture les images dans l'appareil photo est équipé d'un filtre passe-bas pour éviter l'effet de moiré. Si vous avez l'impression que de la poussière ou des impuretés présentes sur le filtre apparaissent sur les photos, vous pouvez vérifier le filtre à l'aide de l'option [Nettoyer le capteur d'image] du menu Configuration. Vous pouvez nettoyer le filtre dès que vous le souhaitez grâce à l'option [Nettoyer maintenant] ou opter pour un nettoyage automatique à la mise sous ou hors tension de l'appareil photo.

■ « Nettoyer maintenant »

1 Posez l'appareil photo sur sa base.

Pour un nettoyage du capteur d'image optimal, l'appareil photo doit être posé sur sa base, comme indiqué ci-contre.

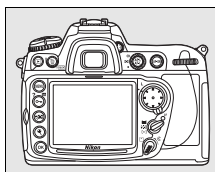

2 Affichez le menu [Nettoyer le capteur d'image].

Mettez en surbrillance l'option [Nettoyer le capteur d'image] dans le menu Configuration et appuyez sur ►.

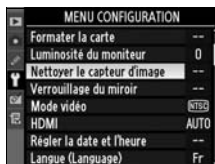

🔧 Nettoyage du capteur d'image

Si vous ne parvenez pas à supprimer la poussière ou les autres corps étrangers du capteur d'image avec les options décrites dans cette section, procédez à un nettoyage manuel de ce dernier, comme indiqué page 374.



3 Sélectionnez [Nettoyer maintenant].

Mettez en surbrillance l'option [Nettoyer maintenant] et appuyez sur ►. Le message ci-contre s'affiche lorsque le nettoyage est en cours.

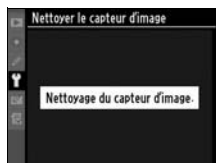
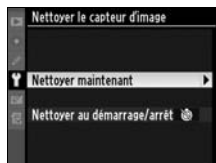

Le message ci-contre s'affiche lorsque le nettoyage est terminé.



■ « Nettoyer au démarrage/arrêt »

1 Sélectionnez [Nettoyer au démarrage/arrêt].

Affichez le menu [Nettoyer le capteur d'image] comme décrit à l'étape 2 de la page précédente. Mettez en surbrillance l'option [Nettoyer au démarrage/arrêt] et appuyez sur ►.

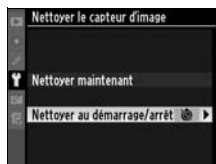

2 Sélectionnez une option.

Mettez en surbrillance l'une des options suivantes et appuyez sur **OK**.

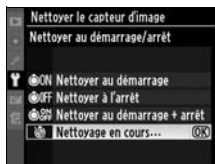

Option	Description
Nettoyer au démarrage	Le capteur d'image est automatiquement nettoyé à chaque mise sous tension de l'appareil photo.
Nettoyer à l'arrêt	Le capteur d'image est automatiquement nettoyé à chaque mise hors tension de l'appareil photo.
Nettoyer au démarrage + arrêt	Le capteur d'image est automatiquement nettoyé à chaque mise sous tension et hors tension de l'appareil photo.
Nettoyage en cours... (valeur par défaut)	Nettoyage automatique du capteur d'image en cours.

Nettoyage du capteur d'image

Le nettoyage du capteur d'image s'interrompt dans les situations suivantes : vous sortez le flash intégré, vous appuyez sur le déclencheur, vous effectuez un aperçu de profondeur de champ, vous appuyez sur la commande **AF-ON** ou vous utilisez la fonction Mémoire FV.

Le nettoyage consiste à faire vibrer le capteur d'image. Si vous ne parvenez pas à supprimer toute la poussière à l'aide des options du menu [Nettoyer le capteur d'image], procédez à un nettoyage manuel du capteur d'image (p. 374) ou contactez un représentant Nikon agréé.

Si vous utilisez l'option de nettoyage du capteur d'image plusieurs fois de suite, celle-ci peut être momentanément désactivée pour protéger les circuits internes de l'appareil photo. Vous pourrez l'utiliser à nouveau après une courte pause.



■ Nettoyage manuel

Si vous ne parvenez pas à supprimer les corps étrangers du filtre passe-bas avec l'option [Nettoyer le capteur d'image] (p. 371) du menu Configuration, procédez à un nettoyage manuel de ce dernier, comme indiqué ci-dessous. Le filtre est extrêmement fragile et peut être facilement endommagé. Nikon recommande de faire nettoyer le filtre exclusivement par des techniciens Nikon agréés.

1 Chargez l'accumulateur ou branchez l'appareil à un adaptateur secteur.

Il est nécessaire de disposer d'une alimentation fiable lors de l'inspection ou du nettoyage du filtre passe-bas. Si le niveau de charge de l'accumulateur est inférieur à (60 %), mettez l'appareil hors tension et insérez un accumulateur EN-EL3e complètement chargé ou reliez l'appareil à un adaptateur secteur EH-5a ou EH-5 AC optionnel.

2 Sélectionnez [Verrouillage du miroir].

Retirez l'objectif et mettez l'appareil photo sous tension. Mettez en surbrillance l'option [Verrouillage du miroir] dans le menu Configuration et appuyez sur ► (notez que cette option n'est pas disponible si la charge de l'accumulateur est égale ou inférieure à).



3 Appuyez sur .

Le message indiqué à droite apparaît sur le moniteur et une ligne de pointillés s'affiche sur l'écran de contrôle et le viseur. Pour revenir à un fonctionnement normal sans inspecter le filtre passe-bas, mettez l'appareil photo hors tension.



4 Relevez le miroir.

Appuyez complètement sur le déclencheur.

Le miroir est levé et

l'obturateur s'ouvre, révélant

le filtre passe-bas. L'affichage du viseur s'éteint et la ligne de pointillés se met à clignoter sur l'écran de contrôle.



5 Examinez le filtre passebas.

Maintenez l'appareil photo sous la lumière pour bien éclairer le filtre passe-bas et examinez-le. S'il n'y a aucun corps étranger, passez à l'étape 7.

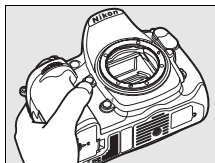

6 Nettoyez le filtre.

Retirez la poussière et les peluches à l'aide d'une soufflette. N'utilisez pas de pinceau ; ses poils risquent d'endommager le filtre. La saleté qui ne peut pas être retirée à l'aide d'une

soufflette doit absolument être extraite par un technicien Nikon agréé. En aucune circonstance, vous ne devez toucher ou nettoyer le filtre.



7 Mettez l'appareil photo hors tension.

Le miroir revient en position basse et les lamelles de l'obturateur se ferment. Remplacez l'objectif ou le bouchon de boîtier.



Fiabilité de la source d'alimentation

Les lamelles de l'obturateur sont fragiles et peuvent aisément être endommagées. Si l'appareil photo s'éteint alors que le miroir est relevé, les lamelles de l'obturateur se ferment automatiquement. Pour ne pas endommager l'obturateur, observez les consignes suivantes :

- Ne mettez pas l'appareil photo hors tension, ou n'enlevez pas et ne déconnectez pas la source d'alimentation lorsque le miroir est relevé.
- Si l'accumulateur est déchargé alors que le miroir est relevé, un son est émis et le témoin du retardateur clignote pour vous avertir que l'obturateur se fermera et le miroir s'abaissera automatiquement après environ deux minutes. Arrêtez immédiatement vos opérations de nettoyage ou d'inspection.

Présence de corps étrangers sur le filtre passe-bas

Nikon prend toutes les précautions possibles afin d'éviter tout contact de corps étrangers avec le filtre passe-bas pendant la fabrication et l'expédition. Cependant, le D300, a été conçu pour fonctionner avec des objectifs interchangeables. Des corps étrangers peuvent donc s'immiscer dans l'appareil photo au moment du retrait ou de l'échange des objectifs. Une fois à l'intérieur de l'appareil photo, ces corps peuvent adhérer au filtre passe-bas et apparaître sur des photos prises dans certaines conditions. Pour protéger votre appareil photo lorsqu'aucun objectif n'y est fixé, veillez à remettre en place le bouchon du boîtier fourni avec votre appareil. Avant, assurez-vous d'enlever la poussière et les corps étrangers adhérant à celui-ci.

Si un corps étranger venait malgré tout à adhérer au filtre passe-bas, nettoyez celui-ci comme décrit ci-dessus ou faites-le nettoyer par un service agréé Nikon. Les photos qui auront été affectées par la présence de corps étrangers sur le filtre pourront être retouchées à l'aide de Capture NX (disponible séparément ; voir p. 367) ou des options de nettoyage d'image proposées par certaines applications de retouche d'image.

Révision de votre appareil photo et des accessoires

Cet appareil photo est un appareil de précision qui nécessite d'être révisé régulièrement. Nikon recommande de le faire vérifier par un représentant ou un centre de maintenance agréé Nikon une fois par an ou tous les deux ans et de le faire réviser complètement une fois tous les trois à cinq ans (ces services sont payants). Ces révisions sont d'autant plus importantes si vous utilisez votre appareil photo à titre professionnel. Lorsque vous déposez votre appareil photo en révision, nous vous conseillons de joindre tous les accessoires régulièrement utilisés avec celui-ci, comme les objectifs et les flashes optionnels.



Entretien de l'appareil photo et de l'accumulateur :

Avertissements

Faites attention de ne pas le laisser

tomber : s'il est soumis à de violents impacts ou à de fortes vibrations, votre appareil photo peut présenter des dysfonctionnements.

Gardez-le au sec : ce produit n'étant pas étanche, il peut présenter des dysfonctionnements s'il est immergé dans l'eau ou exposé à de forts taux d'humidité. La rouille des mécanismes internes peut provoquer des dommages irréparables.

Évitez les brusques changements de

température : les brusques changements de température, qui peuvent se produire par exemple en hiver lorsque vous entrez ou quittez un endroit chauffé, peuvent entraîner la présence de condensation à l'intérieur de l'appareil photo. Pour empêcher cette formation de condensation, enveloppez votre appareil dans un étui ou un sac plastique avant de l'exposer à de brusques changements de température.

Tenez-le à l'écart des champs

magnétiques puissants : n'utilisez pas et ne rangez pas votre matériel à proximité d'équipements susceptibles de générer des radiations électromagnétiques ou des champs magnétiques puissants. Les champs magnétiques ou charges statiques produits par des équipements comme des émetteurs radio, peuvent interférer avec le moniteur, altérer les données enregistrées sur la carte mémoire ou affecter les circuits internes de l'appareil photo.

Ne pointez pas l'objectif en direction du

soleil : évitez de diriger l'objectif vers le soleil ou toute autre source très lumineuse pendant une période prolongée. Une lumière intense peut détériorer le capteur d'image ou créer un effet de flou blanc sur vos photos.



Nettoyage : pour nettoyer le boîtier de votre appareil photo, retirez délicatement la poussière et les peluches à l'aide d'une soufflette, puis essuyez délicatement à l'aide d'un chiffon sec et doux. En cas d'utilisation en bord de mer, retirez le sable ou le sel à l'aide d'un chiffon légèrement imbibé d'eau douce, puis séchez-le complètement. Dans de rares cas, l'électricité statique peut provoquer un éclaircissement ou un assombrissement des écrans ACL. Ceci n'est pas le signe d'un dysfonctionnement ; l'affichage redevient rapidement normal.

L'objectif et le miroir s'endommagent facilement. Retirez doucement la poussière et les peluches à l'aide d'une soufflette. En cas d'utilisation d'un aérosol, tenez la bombe verticalement pour éviter toute fuite du liquide. Pour retirer les traces de doigts ou autres taches sur l'objectif, appliquez un petit peu de nettoyant optique sur un chiffon doux et nettoyez doucement l'objectif.

Pour plus d'informations sur l'entretien du filtre passe-bas, reportez-vous à la section « Filtre passe-bas » (pages 371 et 374).

Contacts de l'objectif : veillez à ce que les contacts de l'objectif soient propres.

Ne touchez pas les lamelles de l'obturateur : les lamelles de l'obturateur sont extrêmement fines et peuvent être facilement endommagées. Vous ne devez, en aucun cas, exercer de pression sur l'obturateur, le taper avec les outils d'entretien ni le soumettre aux jets d'air puissants d'une soufflette. Vous risqueriez de le rayer, de le déformer ou de le déchirer.

Stockage : pour éviter la formation de moisissure ou de rouille, stockez l'appareil photo dans un endroit sec et aéré. Si vous prévoyez de ne pas utiliser le matériel pendant une période prolongée, retirez l'accumulateur afin d'éviter toute fuite et rangez votre appareil dans un sac plastique contenant un absorbeur d'humidité. Cependant, ne mettez pas l'étui souple de l'appareil photo dans un sac plastique. Ceci pourrait l'abîmer. Remarque : les absorbeurs d'humidité perdent en efficacité avec le temps. Ils doivent donc être remplacés régulièrement.

Pour éviter toute formation de moisissure, sortez votre appareil photo de son rangement au moins une fois par mois. Mettez-le sous tension et déclenchez-le plusieurs fois avant de le ranger.

Rangez l'accumulateur dans un endroit sec et frais. Remettez en place le cache-contacts avant de ranger l'accumulateur.

Éteignez votre appareil photo avant de retirer l'accumulateur ou de débrancher l'adaptateur secteur : ne débranchez pas la prise secteur et ne retirez pas l'accumulateur lorsque l'appareil photo est sous tension ou lorsque des images sont en cours d'enregistrement ou d'effacement. Toute coupure d'alimentation forcée du matériel peut entraîner la perte de données ou endommager la carte mémoire ou les circuits internes de l'appareil photo. Pour éviter toute coupure accidentelle d'électricité, évitez de déplacer votre appareil photo lorsqu'il est branché sur l'adaptateur secteur.

À propos du moniteur : quelques pixels peuvent rester allumés en permanence ou au contraire ne pas s'allumer sur le moniteur. Il s'agit d'une caractéristique commune à tous les écrans ACL TFT qui n'indique en aucun cas un dysfonctionnement. Les images enregistrées avec votre appareil photo n'en sont nullement affectées.

Le moniteur peut être difficilement lisible en cas de forte luminosité ambiante.

N'exercez pas de pression sur le moniteur afin d'éviter tout dommage ou dysfonctionnement. Retirez la poussière ou les peluches à l'aide d'une soufflette. Pour retirer les traces de doigts et autres taches, essuyez délicatement le moniteur à l'aide d'un chiffon doux ou d'une peau de chamois. Si le moniteur venait à se briser, veillez à éviter toute blessure provoquée par les bris de verre ainsi que tout contact des cristaux liquides avec la peau, les yeux et la bouche.

Remplacez le protège-moniteur lorsque vous transportez l'appareil photo ou ne l'utilisez pas.



Accumulateurs : toute poussière présente sur les contacts de l'accumulateur peut entraîner un dysfonctionnement de l'appareil photo et doit donc être éliminée à l'aide d'un chiffon doux et sec avant utilisation.

En cas de manipulation inappropriée, les accumulateurs peuvent fuir ou exploser. Respectez les consignes de manipulation des accumulateurs suivantes :

Mettez le matériel hors tension avant de remplacer son accumulateur.

L'accumulateur peut chauffer en cas d'utilisation prolongée. Respectez les consignes de manipulation de l'accumulateur.

Utilisez uniquement des accumulateurs agréés pour ce matériel.

N'exposez pas l'accumulateur aux flammes ni à une chaleur excessive.

Après avoir retiré l'accumulateur de l'appareil photo, remettez en place le cache-contacts.

Chargez l'accumulateur avant de l'utiliser. Pour les grandes occasions, préparez un accumulateur EN-EL3e de rechange complètement chargé. En effet, dans certains endroits, il peut être difficile de trouver rapidement des accumulateurs de rechange.

Par temps froid, la capacité des accumulateurs a tendance à diminuer. Assurez-vous que l'accumulateur est complètement chargé avant de photographier en extérieur par grand froid. Gardez un accumulateur de rechange au chaud et intervertissez les deux accumulateurs dès que nécessaire. Une fois réchauffé, un accumulateur froid peut retrouver partiellement ses capacités.

Continuer de recharger l'accumulateur une fois qu'il est totalement chargé peut affecter ses performances.

Les accumulateurs usagés demeurent une ressource précieuse. Merci de recycler vos accumulateurs usagés conformément aux réglementations locales.



Dépannage

Si vous constatez un dysfonctionnement de votre appareil photo, consultez la liste suivante des problèmes les plus courants avant de faire appel à votre revendeur ou représentant Nikon. Pour plus d'informations, reportez-vous aux numéros de page indiqués dans la colonne de droite.

■ Affichage

Problème	Solution	Page
L'image n'est pas nette dans le viseur.	Réglez la netteté du viseur ou utilisez des lentilles correctrices à réglage dioptrique optionnelles.	43
Le viseur est sombre.	Insérez un accumulateur complètement chargé.	44
Les écrans s'éteignent sans avertissement.	Choisissez des délais plus longs pour le réglage personnalisé c2 ([Arrêt mesure auto.]) ou c4 ([Extinction du moniteur]).	279, 280
Des caractères inhabituels s'affichent à l'écran de contrôle.	Reportez-vous à la section « Notes sur les appareils contrôlés électroniquement » ci-dessous.	381
L'affichage de l'écran de contrôle ou du viseur est sombre et répond difficilement.	Les temps de réponse et la luminosité de ces affichages varient en fonction de la température.	—
Des lignes fines sont visibles autour du point AF actuel et l'affichage devient rouge lorsque le point AF est mis en surbrillance.	Ces phénomènes sont normaux pour ce type de viseur et n'indiquent pas un dysfonctionnement.	—

🔧 Notes sur les appareils contrôlés électroniquement

Exceptionnellement, il peut arriver que des caractères inhabituels apparaissent sur l'écran de contrôle et que l'appareil photo ne fonctionne plus. Dans la plupart des cas, ce phénomène est dû à une forte électricité statique. Mettez l'appareil photo hors tension, enlevez et remplacez l'accumulateur, et remettez l'appareil photo sous tension, ou, si vous utilisez un adaptateur secteur (disponible séparément) ou déconnectez et reconnectez l'adaptateur secteur, puis remettez l'appareil photo sous tension. Si l'appareil photo continue de mal fonctionner, demandez conseil à votre revendeur ou représentant Nikon agréé. Notez que la déconnexion de l'alimentation décrite ci-dessus peut entraîner la perte des données qui n'avaient pas encore été enregistrées sur la carte mémoire. Les données déjà enregistrées sur la carte ne seront pas affectées.



■ ■ *Prise de vue*

Problème	Solution	Page
La mise sous tension de l'appareil photo est longue.	Supprimez quelques fichiers ou dossiers.	–
Déclencheur désactivé.	<ul style="list-style-type: none"> • La carte mémoire est pleine ou n'a pas été insérée. • Objectif à microprocesseur équipé d'une bague des ouvertures, mais l'ouverture n'est pas verrouillée à la valeur la plus élevée. Si F E E est affiché sur l'écran de contrôle, sélectionnez [Bague des ouvertures] pour le réglage personnalisé f7 ([Perso. molettes commande]) > [Réglage de l'ouverture] pour utiliser la bague des ouvertures de l'objectif pour régler l'ouverture. • Mode d'exposition S avec la valeur b u L b sélectionnée pour la vitesse d'obturation. 	<p>39, 45</p> <p>308</p> <p>108</p>
Les photos sont floues.	<ul style="list-style-type: none"> • Faites pivoter le sélecteur du mode de mise au point sur S ou C. • L'appareil photo ne parvient pas à effectuer la mise au point avec l'autofocus : utilisez la mise au point manuelle ou la mémorisation de la mise au point. 	<p>62</p> <p>68, 71</p>



Problème	Solution	Page
Toutes les vitesses d'obturation ne sont pas disponibles.	Flash en cours d'utilisation. Vous pouvez sélectionner la vitesse de synchronisation du flash à l'aide du réglage personnalisé e1 ([Vitesse de synchro. flash]). Lorsque vous utilisez un flash optionnel SB-800, SB-600 ou SB-R200, sélectionnez [1/320 s (Auto FP)] ou [1/250 s (Auto FP)] pour profiter d'une gamme complète de vitesses d'obturation.	288
Lorsque vous sollicitez légèrement le déclencheur, la mise au point n'est pas mémorisée.	L'appareil photo est en mode de mise au point C : utilisez la commande AE-L/AF-L pour mémoriser la mise au point.	69
Impossible de modifier la taille d'image.	L'option [Qualité d'image] est définie sur [NEF (RAW)].	56
Impossible de sélectionner un point AF.	• Déverrouillez le loquet de verrouillage du sélecteur de mise au point.	66
	• Option Zone AF automatique sélectionnée pour le mode de mise au point : choisissez un autre mode.	64
	• L'appareil photo est en mode de visualisation.	205
	• Une opération de menu est en cours.	245
	• Sollicitez légèrement le déclencheur pour éteindre le moniteur ou activer le système de mesure d'exposition.	46
L'enregistrement des photos est lent.	Désactivez la réduction du bruit en cas d'exposition prolongée.	262
Les photos ne sont pas enregistrées en mode Live view.	<ul style="list-style-type: none"> • Vous avez confondu le clic émis par le miroir lorsqu'il se remet en position basse après avoir sollicité le déclencheur à mi-course en mode Main levée avec le bruit émis par l'obturateur. • Sauf si [Déclenchement] est sélectionné pour le réglage personnalisé a2 ([Priorité mode AF-S]), le déclencheur est désactivé si l'appareil photo ne peut pas faire la mise au point lorsque le mode de mise au point S est sélectionné en mode Main levée. 	85 85, 268



Problème	Solution	Page
Des pixels lumineux et espacés de manière aléatoire (« bruit ») apparaissent dans les photos.	<ul style="list-style-type: none"> • Choisissez une sensibilité ISO inférieure ou activez la réduction du bruit ISO. • La vitesse d'obturation est inférieure à 8 s : utilisez la réduction du bruit en cas d'exposition prolongée. 	96, 263 263
L'illuminateur d'assistance AF ne s'allume pas.	<ul style="list-style-type: none"> • L'appareil photo est en mode de mise au point C. • Le point AF central n'est pas sélectionné pour le point AF sélectif ou la zone AF dynamique. • Valeur [Désactivé] sélectionnée pour le réglage personnalisé a9 ([Illuminateur d'assistance AF]). • L'illuminateur s'est éteint automatiquement. L'illuminateur peut chauffer en cas d'utilisation prolongée. Attendez qu'il refroidisse. 	62 64 273 —
Les photos sont maculées ou tachées.	<ul style="list-style-type: none"> • Nettoyez l'objectif. • Nettoyez le filtre passe-bas. 	— 371
Les couleurs n'apparaissent pas naturelles.	<ul style="list-style-type: none"> • Réglez la balance des blancs en fonction de la source lumineuse. • Ajustez les réglages [Régler l'optimisation d'image]. 	128 148
Impossible de mesurer la balance des blancs.	Le sujet est trop sombre ou trop clair.	139



Problème	Solution	Page
L'image ne peut pas être sélectionnée comme source pour la mesure de la balance des blancs.	L'image n'a pas été créée avec le D300.	142
Bracketing balance des blancs non disponible.	• Option de qualité d'image NEF (RAW) ou NEF+JPEG sélectionnée pour la qualité d'image.	56
	• Le mode de surimpression est activé.	189
L'optimisation de l'image produit des effets différents d'une image à l'autre.	A (auto) est sélectionné pour l'accentuation, le contraste et la saturation. Pour obtenir des résultats cohérents sur une série de photos, utilisez une valeur différente de A (auto).	154
Impossible de changer le système de mesure.	La mémorisation de l'exposition auto est activée.	114
La correction de l'exposition ne peut pas être utilisée.	Choisissez le mode d'exposition P , S ou A .	116
Des zones rougeâtres apparaissent sur les photos.	Des zones rougeâtres peuvent apparaître en cas d'exposition prolongée. Activez la réduction du bruit en cas d'exposition prolongée pour prendre des photos à la vitesse d'obturation b u i b .	262
Une seule vue est enregistrée à chaque appui du déclencheur en mode Prise de vue en continu.	Baissez le flash intégré.	175



■ ■ Visualisation

Problème	Solution	Page
La lumière du flash apparaît sur certaines zones des photos.	Appuyez sur ▲ ou ▼ pour choisir les informations à afficher sur les photos ou modifiez le réglage de l'option [Options d'affichage].	208, 250
Les données de prise de vue apparaissent sur les images.		
Un graphique apparaît pendant la visualisation.		
Impossible de visualiser une image NEF (RAW).	La photo a été prise avec une qualité d'image NEF + JPEG.	57
Certaines photos ne s'affichent pas pendant la visualisation.	Sélectionnez [Tout] pour [Dossier de visualisation].	249
Les photos prises en cadrage vertical ne s'affichent pas dans le bon sens.	• Sélectionnez [Activée] pour [Rotation des images].	251
	• La photo a été prise alors que l'option [Rotation auto. des images] était [Désactivée].	318
	• Vous avez modifié l'orientation de l'appareil photo tout en appuyant sur le déclencheur en mode de déclenchement continu.	77
	• L'appareil photo a été dirigé vers le haut ou vers le bas au moment de la prise de vue.	318
Impossible de supprimer une photo.	La photo est protégée : annulez la protection.	221
Un message signale qu'aucune photo n'est disponible pour la visualisation.	Sélectionnez [Tout] pour [Dossier de visualisation].	249
Impossible de modifier la commande d'impression.	La carte mémoire est saturée : supprimez des photos.	45
Impossible de sélectionner une photo à imprimer.	La photo est au format NEF (RAW). Transférez vers l'ordinateur et imprimez à l'aide du logiciel fourni ou de Capture NX.	230



Problème	Solution	Page
Impossible d'imprimer des photos.	• Réglez [USB] sur [MTP/PTP].	319
	• Les photos au format NEF (RAW) et TIFF ne peuvent pas être imprimées via une connexion USB directe. Utilisez le service d'impression DPOF (images TIFF uniquement) ou transférez vers l'ordinateur et imprimez à l'aide du logiciel fourni ou de Capture NX.	230
La photo n'apparaît pas sur la télévision.	Choisissez un mode de vidéo adéquat.	314
Les photos n'apparaissent pas sur des périphériques vidéo de haute définition.	Vérifiez que le câble HDMI (disponible séparément) est branché.	244
Impossible de copier les photos sur l'ordinateur.	Choisissez l'option [USB] adéquate.	225
Les photos n'apparaissent pas dans Capture NX.	Effectuez une mise à jour du logiciel à la toute dernière version.	367
Impossible d'utiliser Camera Control Pro 2.	Réglez [USB] sur [MTP/PTP].	225

■ Divers

Problème	Solution	Page
La date d'enregistrement n'est pas correcte.	Réglez l'horloge de l'appareil photo.	36
Impossible de sélectionner une rubrique de menu.	Certaines options ne sont pas disponibles lorsque des combinaisons de réglages sont sélectionnées ou lorsqu'aucune carte mémoire n'est insérée dans l'appareil photo. Notez que l'option [Infos de l'accumulateur] n'est pas disponible lorsque l'appareil photo est alimenté par un adaptateur secteur optionnel.	322







Messages d'erreur

Cette section répertorie les indicateurs et les messages d'erreur qui apparaissent sur le viseur, l'écran de contrôle et le moniteur.

Indicateur		Problème	Solution	Page
Écran de contrôle	Viseur			
		La bague des ouvertures de l'objectif est réglée sur une ouverture minimale.	Réglez la bague sur son ouverture minimale (valeur f la plus grande).	35
		Niveau de charge faible.	Tenez prêt un accumulateur de recharge complètement chargé.	44
 (clignote)	 (clignote)	<ul style="list-style-type: none"> • L'accumulateur est déchargé. • L'accumulateur est inutilisable. • Un accumulateur li-ion rechargeable complètement déchargé ou un accumulateur d'une autre marque est inséré dans l'appareil photo ou dans la poignée-alimentation MB-D10 optionnelle. 	<ul style="list-style-type: none"> • Rechargez ou remplacez l'accumulateur. • Prenez contact avec votre représentant agréé Nikon. • Remplacez l'accumulateur ou rechargez-le dans le cas d'un accumulateur Li-ion rechargeable déchargé. 	xxiii, 30, 32
 (clignote)	—	L'horloge interne n'est pas réglée.	Réglez l'horloge interne.	36

Indicateur		Problème	Solution	Page
Écran de contrôle	Viseur			
	Δf	Aucun objectif n'est fixé ou un objectif sans microprocesseur est fixé sans qu'une ouverture maximale n'ait été spécifiée. L'ouverture est indiquée en nombre de paliers à partir de l'ouverture maximale.	Une valeur d'ouverture s'affiche si une ouverture maximale est spécifiée.	198
—	● (clignote)	L'appareil photo ne parvient pas à effectuer la mise au point avec l'autofocus.	Effectuez la mise au point manuellement.	71
	$H f$	Le sujet est trop éclairé ; la photo sera sur-exposée.	<ul style="list-style-type: none"> • Utilisez une sensibilité ISO plus faible. • En mode d'exposition : <ul style="list-style-type: none"> P Utilisez le filtre ND disponible en option. S Augmentez la vitesse d'obturation. A Choisissez une ouverture plus petite (valeur f plus grande). 	96
				366
				108
				109



Indicateur		Problème	Solution	Page
Écran de contrôle	Visueur			
		Le sujet est trop sombre ; la photo sera sous-exposée.	<ul style="list-style-type: none"> Utilisez une sensibilité ISO plus élevée. 	96
			En mode d'exposition : P Utilisez le flash.	173
			S Abaissez la vitesse d'obturation. A Choisissez une ouverture plus grande (valeur f plus petite).	108 109
 (clignote)		 sélectionné en mode d'exposition S.	Modifiez la vitesse d'obturation ou sélectionnez le mode d'exposition manuel.	108, 111
 (clignote)	 (clignote)	Un flash optionnel qui ne prend pas en charge la fonction de contrôle du flash i-TTL est fixé et réglé sur TTL.	Modifiez le réglage du mode de flash sur le flash optionnel.	360



Indicateur		Problème	Solution	Page
Écran de contrôle	Viseur			
—	 (clignote)	Si cet indicateur clignote pendant 3 secondes après le déclenchement du flash, la photo risque d'être sous-exposée.	Vérifiez la photo sur le moniteur, si elle est sous-exposée, ajustez les réglages et réessayez.	174
FuLLL (clignote)	FuL (clignote)	Mémoire insuffisante pour enregistrer de nouvelles photos avec les réglages actuels, ou l'appareil photo a épuisé les numéros de fichier ou de dossier.	<ul style="list-style-type: none"> • Réduisez la qualité ou la taille. • Supprimez des photos. • Insérez une autre carte mémoire. 	56, 60 248 39
Err (clignote)		L'appareil photo ne fonctionne pas correctement.	Appuyez sur le déclencheur. Si l'erreur persiste ou se produit fréquemment, contactez un représentant Nikon agréé.	—



Indicateur		Problème	Solution	Page
Moniteur	Écran de contrôle			
Carte mémoire absente.	(- E -)	L'appareil photo ne détecte pas de carte mémoire.	Mettez l'appareil photo hors tension et vérifiez que la carte est insérée correctement.	39
Cette carte mémoire ne peut pas être utilisée. La carte est peut-être endommagée. Insérez une autre carte.	(E H H) (clignote)	<ul style="list-style-type: none"> • Erreur d'accès à la carte mémoire. • Impossible de créer un nouveau dossier. 	<ul style="list-style-type: none"> • Utilisez une carte mémoire agréée par Nikon. • Vérifiez que les contacts sont propres. Si la carte est endommagée, contactez le revendeur ou un représentant Nikon. • Effacez des fichiers ou insérez une autre carte mémoire. 	369 — 39, 248



Indicateur		Problème	Solution	Page
Moniteur	Écran de contrôle			
Cette carte n'est pas formatée. Formater la carte.	For (clignote)	La carte mémoire n'a pas été formatée pour être utilisée dans l'appareil photo.	Formatez la carte mémoire ou insérez une autre carte mémoire.	39, 41
Le dossier ne contient aucune image.	—	La carte mémoire ou les dossiers sélectionnés pour la visualisation ne contiennent aucune image.	Sélectionnez un dossier contenant des images dans le menu [Dossier de visualisation] ou insérez une autre carte mémoire.	39, 249
Toutes les images sont cachées.	—	Toutes les photos du dossier actuel sont cachées.	Aucune image ne peut être visualisée tant qu'un autre dossier n'a pas été sélectionné ou que l'option [Cacher les images] est utilisée pour permettre la visualisation d'une image au moins.	249
Le fichier ne contient pas de données d'image.	—	Le fichier a été créé ou modifié avec un ordinateur différent ou un appareil photo de marque différente, ou le fichier est altéré.	Le fichier ne peut pas être visualisé sur l'appareil photo.	—



Indicateur		Problème	Solution	Page
Moniteur	Écran de contrôle			
Impossible de sélectionner ce fichier.	—	La carte mémoire ne contient pas d'images pouvant être retouchées.	Les images créées avec d'autres périphériques ne peuvent pas être retouchées.	330
Vérifiez l'imprimante.	—	Erreur d'imprimante.	Vérifiez l'imprimante. Pour reprendre l'impression, sélectionnez l'option [Continuer] (si disponible).	231 *
Vérifiez le papier.	—	Le papier présent dans l'imprimante n'est pas de la taille sélectionnée.	Insérez le papier de la taille correcte, puis sélectionnez l'option [Continuer].	231 *
Bourrage papier.	—	Le papier est coincé dans l'imprimante.	Retirez le papier coincé, puis sélectionnez l'option [Continuer].	231 *
Plus de papier.	—	Il n'y a plus de papier dans l'imprimante.	Insérez le papier de la taille sélectionnée, puis sélectionnez l'option [Continuer].	231 *



Indicateur		Problème	Solution	Page
Moniteur	Écran de contrôle			
Vérifiez l'encre.	—	Erreur d'encre.	Vérifiez l'encre. Pour reprendre l'impression, sélectionnez l'option [Continuer].	231 *
Plus d'encre.	—	Il n'y a plus d'encre dans l'imprimante.	Remplacez la cartouche d'encre, puis sélectionnez l'option [Continuer].	231 *

* Pour plus d'informations, reportez-vous au manuel de l'imprimante.



Annexe

L'Annexe inclut les rubriques suivantes :

- Réglages par défaut p. 397
- Capacité des cartes mémoire p. 402
- Programme d'exposition p. 404
- Ouverture, sensibilité et portée du flash p. 405



Réglages par défaut

Vous pouvez rétablir les réglages par défaut suivants par une réinitialisation par deux commandes ou à l'aide de l'option [Réinitialiser Menu Prise de vue] ou [Réinitialiser réglages perso.].

■ Réglages par défaut rétablis par une réinitialisation par deux commandes (p. 184)¹

	Option	Réglage par défaut
Menu Prise de vue ²	[Sensibilité ISO] (p. 96)	200
	[Qualité d'image] (p. 56)	JPEG normal
	[Taille d'image] (p. 60)	L
	[Balance des blancs] (p. 128)	Automatique
	Réglage précis (p. 131)	Désactivée
	Choisir température de couleur (p. 135)	5000 K
Autres réglages	Point AF (p. 66)	Central
	Mode d'exposition (p. 104)	Auto programmé
	Décalage du programme (p. 107)	Désactivée
	Mémo. expo. (temporisée) (p. 114)	Désactivée
	Correction d'exposition (p. 116)	Désactivée
	Correction du flash (p. 178)	Désactivée
	Bracketing (p. 118)	Désactivée
	Mode flash (p. 176)	Synchro sur le premier rideau
	Mémorisation FV (p. 180)	Désactivée
Surimpression (p. 186)	Désactivée	

1 Si le réglage de l'optimisation d'image a été modifié, les réglages de cette option seront également rétablis.

2 Seuls les réglages du jeu de réglages actuellement sélectionné à l'aide de l'option [Jeux de réglage Prise de vue] seront réinitialisés (p. 255). Les réglages des autres jeux de réglages ne sont pas affectés.



■ Réglages par défaut rétablis à l'aide de l'option [Réinitialiser Menu Prise de vue] (p. 257) ¹

Option	Réglage par défaut
[Nom de fichier] (p. 260)	DSC
[Qualité d'image] (p. 56)	JPEG normal
[Taille d'image] (p. 60)	Large
[Compression JPEG] (p. 58)	Priorité à la taille
[Enregistrement NEF (RAW)] (p. 58)	
[Type]	Compression sans perte
[Échantillonnage NEF (RAW)]	12 bits
[Balance des blancs] (p. 128)	Automatique
[Réglage précis] (p. 131)	Désactivé
[Choisir température de couleur] (p. 135)	5000K
[Réglage l'optimisation d'image] (p. 148)	Standard
[Espace colorimétrique] (p. 169)	sRGB
[D-Lighting actif] (p. 168)	Désactivé
[Réduction du bruit] (p. 262)	Désactivée
[Réduction du bruit ISO] (p. 263)	Normale
[Réglage de la sensibilité ISO] (p. 96)	
[Sensibilité ISO] (p. 96)	200
[Contrôle auto sensibilité ISO] (p. 98)	Désactivé
[Live view]	
[Mode Live view] (p. 80)	Main levée
[Mode de déclenchement] (p. 81)	Vue par vue
[Surimpression] (p. 186)	Réinitialiser ²
[Intervallomètre] (p. 191)	Réinitialiser ³

- 1 À l'exception des options [Surimpression] et [Intervallomètre], seuls les réglages du menu Prise de vue actif sont réinitialisés.
- 2 S'applique à tous les jeux de réglages. L'option [Réinitialiser Menu Prise de vue] ne peut pas être sélectionnée en cours de prise de vue.
- 3 S'applique à tous les jeux de réglages. La prise de vue se termine lorsque la réinitialisation est lancée.



■ Réglages par défaut rétablis à l'aide de l'option [Réinitialiser réglages perso.] (p. 266) *



Option		Réglage par défaut
a1:	[Priorité mode AF-C] (p. 267)	Déclenchement
a2:	[Priorité mode AF-S] (p. 268)	Mise au point
a3:	[Zone AF dynamique] (p. 269)	9 points
a4:	[Suivi mise au point Lock-On] (p. 270)	Normal
a5:	[Activation AF] (p. 271)	Déclencheur/AF-ON
a6:	[Éclairage du point AF] (p. 271)	Automatique
a7:	[Choix du point AF] (p. 272)	Normal
a8:	[Sélection du point AF] (p. 272)	51 points
a9:	[Illuminateur d'assistance AF] (p. 273)	Activé
a10:	[AF-ON pour MB-D10] (p. 274)	AF-ON
b1:	[Incrément de la sensibilité] (p. 275)	1/3 IL
b2:	[Incrément de l'exposition] (p. 275)	1/3 IL
b3:	[Incrément correction expo.] (p. 275)	1/3 IL
b4:	[Correction d'exposition] (p. 276)	Désactivée
b5:	[Zone pondérée centrale] (p. 277)	Ø 8 mm
b6:	[Réglage précis expo. opti.] (p. 277)	
	[Mesure matricielle]	0
	[Mesure pondérée centrale]	0
	[Mesure spot]	0
c1:	[Mémo expo par déclencheur] (p. 279)	Désactivée
c2:	[Arrêt mesure auto]. (p. 279)	6 s
c3:	[Temporisation retardateur] (p. 280)	10 s
c4:	[Extinction du moniteur] (p. 280)	20 s

* Seuls les réglages du jeu de réglages actuellement sélectionné à l'aide de l'option [Jeux de réglages perso.] sont réinitialisés (p. 266). Les réglages des autres jeux de réglages ne sont pas affectés.



	Option	Réglage par défaut
d1 :	[Signal sonore] (p. 281)	Aigu
d2 :	[Quadrillage dans le viseur] (p. 281)	Désactivé
d3 :	[Avertissement dans le viseur] (p. 282)	Activé
d4 :	[Cadence prise de vue en CL] (p. 282)	3 vps
d5 :	[Nombre de vues maximal] (p. 282)	100
d6 :	[Séquence numérique images] (p. 283)	Activée
d7 :	[Affichage infos prise de vue] (p. 284)	Automatique
d8 :	[Éclairage écran de contrôle] (p. 285)	Désactivé
d9 :	[Temporisation miroir levé] (p. 285)	Désactivée
d10 :	[Piles pour MB-D10] (p. 285)	LR6 (AA alcaline)
d11 :	[Ordre d'alimentation] (p. 287)	Accu./piles de MB-D10 d'abord
e1 :	[Vitesse de synchro. flash] (p. 288)	1/250 s
e2 :	[Vitesse d'obturation flash] (p. 291)	1/60 s
e3 :	[Contrôle du flash intégré] (p. 291)	TTL
e4 :	[Mode lampe pilote] (p. 298)	Activé
e5 :	[Réglage bracketing auto.] (p. 298)	Exposition & flash
e6 :	[Bracketing auto (mode M)] (p. 299)	Flash/vitesse
e7 :	[Sens du bracketing] (p. 300)	Mesure > Sous-expo. > Surexpo.



	Option	Réglage par défaut
f1 :	[Bouton central du sélecteur] (p. 301)	
	[Mode de prise de vue]	Choisir le point AF central
	[Mode de visualisation]	Imagette activée/désactivée
f2 :	[Sélecteur multidirectionnel] (p. 302)	Ne rien faire
f3 :	[Info. image/visualisation] (p. 302)	Info  /PB 
f4 :	[Action commande FUNC.] (p. 303)	
	[Sollicitation comm. FUNC.]	Aucune
	[Commande FUNC. + molettes]	Bracketing auto.
f5 :	[Régler commande d'aperçu] (p. 306)	
	[Sollicitation commande]	Aperçu
	[Aperçu+molettes commande]	Aucune
f6 :	[Commande AE-L/AF-L] (p. 307)	
	[Sollicitation commande]	Mémorisation exposition/AF
	[AE-L/AF-L + molette]	Aucune
f7 :	[Perso. molettes commande] (p. 308)	
	[Inverser la rotation] (p. 308)	Non
	[Fonctions par défaut] (p. 308)	Molette principale
	[Réglage de l'ouverture] (p. 308)	Molette secondaire
	[Menus et visualisation] (p. 309)	Désactivé
f8 :	[Commande lâchée + molette] (p. 309)	Non
f9 :	[Carte mémoire absente ?] (p. 310)	Déclencheur activé
f10 :	[Inverser les indicateurs] (p. 311)	



Capacité des cartes mémoire

Le tableau suivant indique le nombre approximatif de photos stockées sur une carte mémoire SanDisk Extreme III (SDCFX) de 2 Go en fonction des réglages de qualité et de taille d'image.

Qualité d'image	Taille d'image	Taille du fichier ¹	Nombre d'images ¹	Capacité de la mémoire tampon ²
NEF (RAW), Compression sans perte, 12 bits	—	13,6 Mo	98	18
NEF (RAW), Compression sans perte, 14 bits ³	—	16,7 Mo	75	21
NEF (RAW), Compression, 12 bits	—	11,3 Mo	135	21
NEF (RAW), Compression, 14 bits ³	—	14,2 Mo	112	27
NEF (RAW), Pas de compression, 12 bits	—	19,4 Mo	98	17
NEF (RAW), Pas de compression, 14 bits ³	—	25,3 Mo	75	16
TIFF (RVB)	L	36,5 Mo	52	16
	M	21,2 Mo	93	20
	S	10,2 Mo	208	29
JPEG fine ⁴	L	5,8 Mo	276	43
	M	3,3 Mo	488	89
	S	1,5 Mo	1000	100
JPEG normal ⁴	L	2,9 Mo	548	90
	M	1,6 Mo	946	100
	S	0,7 Mo	2000	100
JPEG basic ⁴	L	1,5 Mo	1000	100
	M	0,8 Mo	1800	100
	S	0,4 Mo	3900	100

- 1 Tous les chiffres sont approximatifs. La taille du fichier varie selon les scènes enregistrées.
- 2 Nombre maximal de vues pouvant être stockées dans la mémoire tampon.
Baisse si le réglage [Qualité optimale] est sélectionné pour [Compression JPEG], si la sensibilité ISO est définie sur la valeur \mathcal{H} 2.3 ou supérieure, si l'option [Réduction du bruit ISO] est activée lorsque le contrôle de la sensibilité ISO est activé, la sensibilité ISO est réglée sur la valeur 800 ou supérieure ou si la réduction du bruit en cas d'exposition prolongée, la fonction D-lighting ou authentification d'image est activée.
- 3 La cadence de prise de vue maximale lors de l'enregistrement d'images NEF (RAW) 14 bits est de 2,5 vps.
- 4 Les chiffres sont basés sur l'hypothèse que l'option [Compression JPEG] est définie sur [Priorité à la taille]. La sélection de l'option [Qualité optimale] augmente la taille de fichier des images JPEG ; le nombre de d'images et la capacité de la mémoire tampon diminuent en conséquence.

d5—Nombre de vues maximal (p. 282)

Le nombre maximal de photos pouvant être réalisées en une seule rafale peut être défini sur une valeur comprise entre 1 et 100.



Programme d'exposition

Le graphique ci-après illustre le programme d'exposition pour le mode Auto programmé.

- 200 ISO ; objectif avec une ouverture maximale de f/1.4 et une ouverture minimale de f/16 (par exemple, AF 50 mm f/1.4 D)

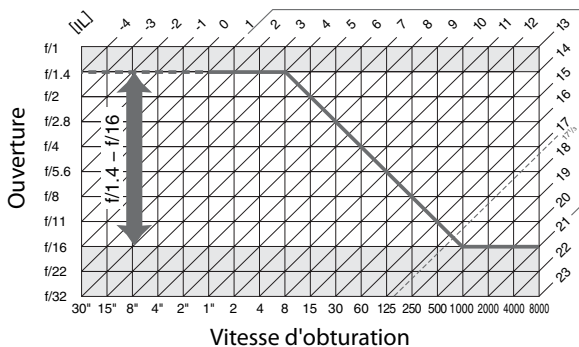

Les valeurs maximales et minimales de l'incrément d'exposition varient en fonction de la sensibilité ISO ; le graphique ci-dessus se base sur une sensibilité équivalente à 200 ISO. En cas d'utilisation de la mesure matricielle, les valeurs supérieures à $17\frac{1}{3}$ IL sont réduites à $17\frac{1}{3}$ IL.



Ouverture, sensibilité et portée du flash

La portée du flash intégré varie en fonction de la sensibilité ISO et de l'ouverture.

Ouverture pour un équivalent ISO de					Portée
200	400	800	1600	3200	m
1.4	2	2.8	4	5.6	1,0–8,5
2	2.8	4	5.6	8	0,7–6,1
2.8	4	5.6	8	11	0,6–4,2
4	5.6	8	11	16	0,6–3,0
5.6	8	11	16	22	0,6–2,1
8	11	16	22	32	0,6–1,5
11	16	22	32	—	0,6–1,1
16	22	32	—	—	0,6–0,8

Le flash intégré a une portée minimale de 0,6 m.

En mode Auto programmé (mode *P*), l'ouverture maximale (valeur *f* minimale) est limitée en fonction de la sensibilité, comme indiqué ci-dessous :

Ouverture maximale pour la sensibilité ISO de :				
200	400	800	1600	3200
3.5	4	5	5.6	7.1

Pour chaque incrément de sensibilité supplémentaire (par exemple, passage de 200 à 400 ISO), l'ouverture est diaphragmée d'une demi-valeur. Si l'ouverture maximale de l'objectif est inférieure aux valeurs ci-dessus, la valeur maximale de l'ouverture correspond à l'ouverture maximale de l'objectif.



Caractéristiques techniques

■ Appareil photo numérique Nikon D300

Type	
Type	Appareil photo numérique reflex
Monture d'objectif	Monture Nikon F (avec couplage AF et contacts AF)
Angle de champ	Environ 1,5 fois la focale de l'objectif (format Nikon DX)
Pixels effectifs	
Pixels effectifs	12,3 millions
Capteur d'image	
Capteur d'image	Capteur CMOS 23,6 × 15,8 mm
Nombre total de pixels	13,1 millions
Système de correction de la poussière	Nettoyage du capteur d'image, données de référence de correction de la poussière (logiciel Capture NX requis)
Stockage	
Taille d'image (pixels)	<ul style="list-style-type: none">• 4288 × 2848 (L)• 3216 × 2136 (M)• 2144 × 1424 (P)
Format de fichier	<ul style="list-style-type: none">• NEF (RAW) : 12 ou 14 bits, compression sans perte, compression ou sans compression• TIFF (RVB)• JPEG : conforme au format JPEG baseline avec un taux de compression fine (environ 1 : 4), normale (environ 1 : 8) ou de base (environ 1 : 16) ([Priorité de la taille]) ; [Qualité optimale]• NEF (RAW)+JPEG : photo unique enregistrée aux formats NEF (RAW) et JPEG
Système d'optimisation d'image	Standard, Neutre, Saturé et Monochrome ; stockage pour neuf réglages d'optimisation d'image
Support	Cartes mémoires CompactFlash de type I et II (compatibles UDMA), cartes Microdrive





Stockage	
Système de fichiers	DCF (Design Rule for Camera File System) 2.0, DPOF (Digital Print Order Format), Exif 2.21 (Exchangeable Image File Format for Digital Still Cameras), PictBridge

Viseur	
Viseur	Viseur d'appareil photo reflex avec pentaprisme à hauteur d'œil
Couverture de l'image de visée	Environ 100 % verticalement et horizontalement
Grossissement	Environ 0,94 × (objectif 50 mm f/1.4 réglé sur l'infini ; -1,0 d)
Dégagement oculaire	19,5 mm (-1,0 d)
Réglage dioptrique	-2 - +1 d
Verre de visée	Fourni avec le verre BriteView Clear Matte Mark II de type B doté de délimiteurs de zone AF (possibilité d'afficher la grille de cadrage)
Miroir reflex	À retour instantané
Aperçu de profondeur de champ	Lorsque la commande d'aperçu de profondeur de champ est enfoncée, l'ouverture de l'objectif est limitée à une valeur sélectionnée par l'utilisateur (modes A et M) ou par l'appareil photo (modes P et S)
Ouverture de l'objectif	Retour instantané, contrôlé électroniquement

Objectif	
Objectifs compatibles	<ul style="list-style-type: none"> • DX AF Nikkor : toutes les fonctions sont prises en charge. • AF Nikkor de type G ou D : toutes fonctions prises en charge (PC Micro-Nikkor ne prend pas en charge certaines fonctions). Les objectifs IX Nikkor ne sont pas pris en charge. • Autre AF Nikkor† : toutes fonctions prises en charge sauf la mesure matricielle couleur 3D II. Les objectifs pour F3AF ne sont pas pris en charge. • AI-P Nikkor : Toutes fonctions prises en charge sauf la mesure matricielle couleur 3D II • Sans microprocesseur : peut être utilisé en modes d'exposition A et M ; le télémètre électronique peut être utilisé si l'ouverture maximale est f/5.6 ou plus rapide ; la mesure matricielle couleur et l'affichage de la valeur d'ouverture sont pris en charge si l'utilisateur fournit les réglages d'objectif (objectifs AI uniquement).



Obturateur	
Type	Type plan focal à translation verticale contrôlé électroniquement
Vitesse	$1/8000 - 30$ s par incréments d' $1/3$, $1/2$ ou 1 IL, pose, X250
Vitesse de synchro. flash	$X=1/250$ s ; est synchronisé avec l'obturateur à une vitesse inférieure ou égale à $1/320$ s (la portée du flash diminue à des vitesses d'obturation comprises entre $1/250$ et $1/320$ s).

Déclenchement	
Mode de déclenchement	S (vue par vue), C (continu basse vitesse), CH (continu haute vitesse),  (live view),  (retardateur), MUP (verrouillage du miroir)
Cadence de prise de vue	<ul style="list-style-type: none"> • Avec un accumulateur EN-EL3e : jusqu'à 6 vps • Avec une poignée-alimentation MB-D10 optionnelle et un accumulateur EN-EL4a/EN-EL4 ou des piles AA ou avec un adaptateur secteur EH-5a/EH-5 optionnel : jusqu'à 7 (C) ou 8 vps (CH)
Retardateur	Peut être sélectionné avec une durée de 2, 5, 10 ou 20 s.

Exposition	
Mesure	Mesure de l'exposition TTL à l'aide du capteur RVB 1.005 zones
Méthode de mesure	<ul style="list-style-type: none"> • Matricielle : mesure matricielle couleur 3D II (objectifs de type G et D) ; mesure matricielle couleur II (autres objectifs à microprocesseur) ; mesure matricielle couleur disponible avec les objectifs sans microprocesseur si l'utilisateur fournit les réglages de l'objectif. • Mesure pondérée centrale : 75 % de la mesure concentrée sur un cercle de 6, 8, 10 ou 13 mm au centre du cadre de visée, ou pondération basée sur la moyenne du cadre entier (fixée à 8 mm lorsque vous utilisez un objectif sans microprocesseur). • Spot : mesure sur un cercle de 3 mm (environ 2 % du cadre) centré sur le point AF (sur le point AF central lorsqu'un objectif sans microprocesseur est utilisé).
Plage (ISO 100, objectif f/1.4 à 20 °C)	<ul style="list-style-type: none"> • Mesure matricielle ou pondérée centrale : 0–20 IL • Mesure spot : 2–20 IL
Couplage de la mesure d'exposition	Microprocesseur et AI couplés
Mode d'exposition	Auto programmé avec décalage du programme (P) ; Auto à priorité vitesse (S) ; Auto à priorité ouverture (A) ; Manuel (M).
Correction d'exposition	-5 – +5 IL par incréments de $1/3$, $1/2$, ou 1 IL
Bracketing de l'exposition	2–9 vues par incréments d' $1/3$, $1/2$, $2/3$ ou 1 IL.

Exposition	
Bracketing du flash	2–9 vues par incréments d' $1/3$, $1/2$, $2/3$ ou 1 IL.
Bracketing de balance des blancs	2–9 vues par incréments de 1, 2 ou 3
Mémorisation de l'exposition	Mémorisation de la luminosité en appuyant sur la commande AE-L/AF-L
Sensibilité ISO (indice d'exposition recommandé)	200 à 3200 ISO par incréments d' $1/3$, $1/2$ ou 1 IL. Réglable à environ 0,3, 0,5, 0,7 ou 1 IL (équivalente à 100 ISO) en-dessous de 200 ISO et jusqu'à 3200 ISO avec les mêmes incréments (équivalente à 6400 ISO).
D-Lighting actif	[Élevé], [Normal] ou [Faible] au choix.

Mise au point	
Autofocus	À détection de phase TTL par module autofocus Nikon Multi-CAM 530 avec illuminateur d'assistance AF (plage d'environ 0,5–3 m).
Plage de détection	-1 – +19 IL (ISO 100, 20 °C)
Pilotage de l'objectif	<ul style="list-style-type: none"> • Autofocus : AF ponctuel (S) ; AF dynamique continu (C) ; le suivi de mise au point prédictif est automatiquement activé en fonction du mouvement du sujet • Manuel (M) : télémètre électronique pris en charge
Point AF	Peut être sélectionné parmi 51 ou 11 points AF
Mode de zone AF	Point AF sélectif, AF dynamique, AF automatique
Mémorisation de la mise au point	Vous pouvez mémoriser la mise au point en sollicitant le déclencheur à mi-course (AF ponctuel) ou en appuyant sur la commande AE-L/AF-L

Flash	
Flash intégré	Ouverture manuelle avec commande d'ouverture et un nombre guide de 17 (m, 200 ISO, 20 °C ; le nombre guide à 100 ISO est de 12) ou 18 en mode manuel (m, 200 ISO, 20 °C ; le nombre guide à 100 ISO est de 13)



Flash	
Contrôle du flash	<ul style="list-style-type: none"> • TTL : le dosage automatique flash/ambiance i-TTL et le flash i-TTL standard pour reflex numérique par capteur RVB sur 1005 zones sont disponibles avec les flashes intégrés et flashes SB-800, SB-600 ou SB-400 • Ouverture auto : disponible avec le SB-800 et objectif à microprocesseur • Auto non-TTL : les flashes SB-800, 28, 27 et 22s sont notamment pris en charge • Manuel à priorité distance : disponible avec le SB-800
Mode flash	Synchro sur le premier rideau, synchro lente, synchro sur le second rideau, atténuation des yeux rouges, atténuation des yeux rouges avec synchro lente
Correction du flash	-3 – +1 IL par incréments de $\frac{1}{3}$, $\frac{1}{2}$, ou 1 IL
Témoin de disponibilité du flash	S'allume lorsque le flash intégré ou le flash SB-800, SB-600, SB-400, SB-80DX, SB-28DX ou SB-50DX est complètement chargé ; clignote après le déclenchement du flash en intensité maximale.
Griffe flash	Standard ISO 518 à contact direct avec verrouillage de sécurité
Système d'éclairage créatif Nikon (CLS)	Système évolué de flash asservi sans câble pris en charge avec un flash intégré SB-800 ou SU-800 comme contrôleur et SB-800, SB-600 ou SB-R200 comme flash asservi ; synchronisation ultra-rapide Auto FP et lampe pilote prises en charge avec tous les flashes compatibles CLS, sauf le SB-400 ; transmission des informations colorimétriques du flash et mémorisation FV prises en charge avec tous les flashes compatibles CLS.
Prise synchro	Prise standard 519 ISO

Balance des blancs	
Balance des blancs	Automatique (balance des blancs TTL avec capteur d'image principal et capteur RVB sur 1.005 zones), sept modes manuels avec réglage précis, réglage de la température des couleurs.

Live view	
Modes	Main levée, prise de vue avec pied
Autofocus	<ul style="list-style-type: none"> • Main levée : détection de phase AF avec 51 points AF (y compris 15 capteurs hybrides) • Pied : autofocus à détection de contraste à n'importe quel emplacement du cadre

Moniteur	
Moniteur	ACL TFT polysilicium basse température 3 pouces, 920.000 pixels (VGA) avec angle de visualisation de 170 °, 100 % de couverture de l'image de visée et réglage de la luminosité
Visualisation	
Visualisation	Image plein écran et imageries (planche de 4 ou 9) ; visualisation avec fonction Loupe ; diaporama ; histogramme ; affichage des hautes lumières ; rotation automatique des images ; légende (pouvant contenir jusqu'à 36 caractères)
Interface	
USB	USB Hi-Speed
Sortie vidéo	NTSC ou PAL au choix
Sortie HDMI	Version 1.3a avec un connecteur HDMI de type A ; le moniteur de l'appareil photo s'éteint automatiquement lorsqu'un câble HDMI est connecté
Prise télécommande à dix broches	Peut servir à connecter une télécommande ou un périphérique GPS NMEA0183 version 2.01 ou 3.01 (requiert un câble pour récepteur GPS MC-35 optionnel et un câble avec connecteur D-sub à 9 broches)
Langues prises en charge	
Langues prises en charge	Chinois (simplifié et traditionnel), néerlandais, anglais, finlandais, français, allemand, italien, japonais, coréen, polonais, portugais, russe, espagnol, suédois
Alimentation	
Accumulateur	Un accumulateur Li-ion EN-EL3e rechargeable
Alimentation	La poignée-alimentation MB-D10 optionnelle dotée d'un accumulateur Nikon li-ion rechargeable EN-EL3e, EN-EL4a ou EN-EL4, ou huit piles AA alcalines, NiMH, lithium ou nickel-manganèse ; les accumulateurs EN-EL4a/EN-EL4 ainsi que les piles AA sont vendus séparément) ; un volet du logement pour accumulateur BL-3 est nécessaire avec les accumulateurs EN-EL4a ou EN-EL4.
Adaptateur secteur	Adaptateur secteur EH-5a ou EH-5 (disponible séparément)
Filetage pour fixation sur pied	
Filetage pour fixation sur pied	1/4 pouce (ISO 1222)



Dimensions/poids	
Dimensions (L x H x P)	Environ 147 x 114 x 74 mm
Poids	Environ 825 g sans accumulateur, carte mémoire, bouchon de boîtier ni protégé-moniteur

Conditions de fonctionnement	
Température	0 à 40 °C
Humidité	Moins de 85 % (sans condensation)

- Sauf indication contraire, tous les chiffres se rapportent à un appareil photo avec un accumulateur entièrement chargé, fonctionnant à une température ambiante de 20 °C.
- Nikon se réserve le droit de modifier les caractéristiques techniques du matériel ou des logiciels décrits dans ce manuel à tout moment et sans préavis. Nikon ne peut être tenu pour responsable des dommages qui pourraient résulter d'erreurs éventuellement présentes dans ce manuel.

Chargeur rapide MH-18a	
Entrée nominale	100 à 240 V CA (50/60 Hz)
Puissance nominale	8,4 V CC/900 mA
Accumulateurs pris en charge	Accumulateur Li-ion rechargeable EN-EL3e Nikon
Temps de charge	Environ 2 heures 15 minutes lorsque l'accumulateur est complètement déchargé
Température de fonctionnement	0 à 40 °C
Dimensions (L x H x P)	Environ 90 x 35 x 58 mm
Longueur de câble	Environ 1 800 mm
Poids	Environ 80 g, sans le câble d'alimentation

Accumulateur Li-ion rechargeable EN-EL3e	
Type	Accumulateur lithium-ion rechargeable
Capacité nominale	7,4 V/1 500 mAh
Dimensions (L x H x P)	Environ 39,5 x 56 x 21 mm
Poids	Environ 80 g, sans le cache-contacts



Normes prises en charge

- **DCF Version 2.0** : la norme DCF (Design Rule for Camera File System) est largement utilisée dans le secteur des appareils photo numériques, qui garantit la compatibilité entre les différentes marques d'appareils.
- **DPOF** : DPOF (Digital Print Order Format) est une norme de l'industrie qui permet aux images d'être imprimées directement à partir de commandes d'impression sauvegardées sur la carte mémoire.
- **Exif version 2.21** : l'appareil photo prend en charge le format Exif (Exchangeable Image File Format for Digital Still Cameras) version 2.21, norme qui permet d'utiliser les informations stockées avec les photos pour une reproduction optimale des couleurs lors d'une impression sur une imprimante compatible Exif.
- **PictBridge** : cette norme, conçue conjointement par les secteurs des appareils photo et des imprimantes, permet l'impression directe des photos sur une imprimante sans transfert préalable des photos sur un ordinateur.
- **HDMI** : High-Definition Multimedia Interface est une norme d'interface multimédia utilisée pour l'électronique grand public et les périphériques AV et qui permet de transmettre des données audiovisuelles et des signaux de contrôle à des périphériques compatibles HDMI via une connexion par câble unique (l'appareil photo prend en charge le connecteur de type A).



Autonomie de l'accumulateur

Le nombre de prises de vue pouvant être effectuées avec un accumulateur entièrement chargé varie en fonction de l'état de l'accumulateur, de la température et de la manière dont l'appareil photo est utilisé. Dans le cas des piles AA, la capacité varie en fonction de la marque et des conditions de stockage. Certaines piles ne peuvent pas être utilisées. Des chiffres pour l'appareil photo et la poignée-alimentation MB-D10 optionnelle sont donnés à titre d'exemple ci-dessous.

• **Norme CIPA**¹

Un accumulateur EN-EL3e (appareil) : environ 1000 vues

Un accumulateur EN-EL3e (MB-D10) : environ 1000 vues

Un accumulateur EN-EL4a (MB-D10) : environ 2000 vues

Deux accumulateurs EN-EL3e (MB-D10) : environ 2000 vues

Un accumulateur EN-EL3e et un accumulateur EN-EL4a (MB-D10) : environ 3000 vues

Huit piles AA (MB-D10) : environ 1000 vues

• **Norme Nikon**²

Un accumulateur EN-EL3e (appareil) : environ 3000 vues

Un accumulateur EN-EL3e (MB-D10) : environ 3000 vues

Un accumulateur EN-EL4a (MB-D10) : environ 5900 vues

Deux accumulateurs EN-EL3e (MB-D10) : environ 6000 vues

Un accumulateur EN-EL3e et un accumulateur EN-EL4a (MB-D10) : environ 8900 vues

Huit piles AA (MB-D10) : environ 2500 vues

1 Mesure effectuée à 23 °C (±2 °C) avec un objectif AF-S VR 24–120 mm f/3.5–5.6G ED dans les conditions de test suivantes : objectif réglé de l'infini à la plage minimale et une photo prise avec les réglages par défaut toutes les 30 s ; déclenchement du flash pour une photo sur deux. Live view non utilisé.

2 Mesure effectuée à 20 °C avec un objectif AF-S VR 70–200 mm f/2.8G ED dans les conditions de test suivantes : qualité d'image réglée sur JPEG basic, taille d'image définie sur **M** (moyenne), vitesse d'obturation d' $1/250$ s, déclencheur sollicité à mi-course pendant trois secondes et mise au point réglée de l'infini à la plage minimale trois fois. Après six prises de vue successives, le moniteur s'allume pendant cinq secondes avant de s'éteindre ; ce cycle se répète une fois les posemètres éteints.



Les actions suivantes peuvent réduire l'autonomie de l'accumulateur :

- Utiliser le moniteur ;
- Solliciter légèrement le déclencheur de façon prolongée ;
- Utiliser l'autofocus de manière répétitive ;
- Prendre des photos NEF (RAW) ou TIFF (RVB) ;
- Utiliser des vitesses d'obturation lentes ;
- Utiliser le système de communication sans fil WT-4 optionnel ;
- Utiliser le mode VR (réduction de vibration) avec les objectifs VR.

Pour une utilisation optimale des accumulateurs rechargeables Nikon EN-EL3e, respectez les recommandations suivantes ;









- Veillez à ce que les contacts de l'accumulateur soient propres. Des contacts sales peuvent réduire les performances de l'accumulateur.
- Utilisez les accumulateurs immédiatement après leur charge. Les accumulateurs perdent de leur charge s'ils restent inutilisés.



Index

Rubriques de menu et options sur le moniteur de l'appareil photo sont indiquées entre crochets ([]).

Symboles

[] (Point AF sélectif), 64, 65
[] (AF dynamique), 64, 65, 269
[] (Zone AF automatique), 64, 65
S, 62, 68, 74, 268
CL, 74, 76, 81, 282
CH, 74, 76
[], 79
[] (Retardateur), 91
MUP, 93
[] (Mesure matricielle), 102, 103, 278
[] (Mesure pondérée centrale), 102, 277, 278
[] (Spot), 102, 278
P (Auto programmé), 106
S (Auto à priorité vitesse), 108
A (Auto à priorité ouverture), 109
M (Manuel), 111
? (Aide), 24, 29
[] (Mémoire tampon), 51
PRE (Pré-réglage manuel), 129, 136
A
Accessoires, 364
Accumulateur, 30, 32, 44, 285, 287, 322
charge, 30
poignée-alimentation, 285, 287, 323, 364
ACL, 46, 285, 313
[Action commande FUNC], 303
[Activation AF], 271
Adaptateur secteur, 364
AE-L, 69, 114, 307
AF, 62, 64, 66, 70
AF dynamique, 64, 65, 269
[Affichage des images], 250
[Affichage infos prise de vue], 284
Affichage infos prise de vue, 12, 284
[AF-On pour MB-D10], 274
Aide, 24, 29

Ambre, 132, 338
Angle de champ, 356
[Après effacement], 251
[Arrêt mesure auto.], 279
Assistance AF, 51, 273, 355
Atténuation des yeux rouges, 176
[Authentification des images], 324
Auto à priorité ouverture, 109
Auto à priorité vitesse, 108
Auto programmé, 106
Autofocus, 62, 64, 66, 70
[Avertissement dans le viseur], 282

B

[Balance des blancs], 128
[Automatique], 128
[Choisir température de couleur], 129, 135
[Ensoleillé], 128
[Flash], 129
[Fluorescent], 128
[Incandescent], 128
[Nuageux], 129
[Ombre], 129
[Pré-réglage manuel], 129, 136
Balance des blancs, 123, 128
bracketing, 123
pré-réglage manuel, 129, 136
Bouchon de boîtier, 5, 34, 367
[Bouton central du sélecteur], 301
Bracketing, 118, 298, 299
balance des blancs, 118, 123
exposition, 118, 298, 299
flash, 118, 298, 299
[Bracketing auto (mode M)], 299
Bracketing auto., 118, 298, 299
Bracketing de l'exposition, 118, 298, 299
C
C, 62, 69, 267, 269

[Cacher les images], 249
[Cadence prise de vue en CL], 282
Camera Control Pro 2, 224, 225, 367
Capteur RVB sur 1005 zones., 128
Carte mémoire, 39, 313, 369
 capacité, 402
 formatage, 41, 313
[Carte mémoire absente ?], 310
[Choix du point AF], 272
CLS, 357
[Commande AE-L/AF-L], 307
Commande **AF-ON**, 63, 86
Commande d'aperçu de profondeur de champ, 105, 298, 306
Commande **Fn**, 119, 123, 181, 303
[Commande lâchée+molette], 309
Commutateur A-M, 34
CompactFlash, 39, 313, 369
[Comparaison côte à côte], 342
[Compression JPEG], 58
 (Qualité optimale), 58
 [Priorité à la taille], 58
Contacts électriques CPU, 352
Contre-jour, 285
Contre-jour, 46
[Contrôle du flash intégré], 291
 [Flash stroboscopique], 293
 [Manuel], 292
 [Mode contrôleur], 294
[Correction d'exposition], 276
Correction d'exposition, 116
[Correction des yeux rouges], 335
Correction poussière, 319

D

Date et heure, 37, 316
DCF version 2.0, 170, 413
Décalage du programme, 107
Déclencheur, 51, 52, 68, 114, 279
 déclenchement à mi-course, 51, 52, 68, 114
Délimiteurs de zone AF, 43, 84
[Diaporama], 252
 [Intervalle], 252
Diaporama, 252
Dioptrie, 365
[D-Lighting], 334

[D-Lighting actif], 167
Données de prise de vue, 212, 213, 214
données GPS, 215
[Dossier actif], 258
[Dossier de visualisation], 249
DPOF, 230, 236, 240, 413

E

Échelle des focales, 35
[Éclairage du point AF], 271
[Éclairage écran de contrôle], 285
Écran de contrôle, 8
[Effacer], 248
 [Sélection], 248
 [Tout], 248
Effacer, 54, 222, 248
 image actuelle, 54, 222
 images sélectionnées, 248
 toutes les images, 248
Enregistrement des paramètres de l'appareil photo, 325
[Enregistrement NEF (RAW)], 58
 [Echantillonnage NEF (RAW)], 59
 [12 bits], 59
 [14 bits], 59
 [Type], 58
 [Compression], 58
 [Compression sans perte], 58
 [Pas de compression], 58
[Enregistrer/charger réglages], 325
[Équilibre colorimétrique], 338
[Espace colorimétrique], 169
 [Adobe RVB], 169
 [sRVB], 169
Espace colorimétrique, 169
Ethernet, 229, 364
Exif version 2.21, 170, 413
Exposition, 101, 102, 114, 116
 mémoire, 114
 mode, 104
 Auto à priorité ouverture, 109
 auto à priorité vitesse, 108
 auto programmé, 106
 manuel, 111
 programme, 404
 système de mesure, iv, 46, 279
Extinction automatique du système de mesure, iv, 46, 279

[Extinction du moniteur], 280

F

Fichier image, 413

[Filtre], 338

[Filtre couleurs chaudes], 338

[Skylight], 338

Flash, 173, 176, 178, 180, 357

bracketing, 118, 298, 299

commande, 172, 357

dosage automatique flash/ambiance

iTTL pour reflex numérique, 172,
357

flash iTTL standard pour reflex
numérique, 172

correction, 178

mode, 176

mode lampe pilote, 105, 298

portée, 290, 405

pré-éclair pilote, 172, 181

prise synchro, 363

témoin de disponibilité, 92, 173, 181

vitesse de synchro, 108

vitesse de synchro., 288, 289

[Flash optionnel], 291

Focales, 198, 354

Format, 41, 313

Format DPOF (Digital Print Order

Format), 230, 236, 240, 413

[Formater la carte], 313

G

[Gérer l'optimisation d'image], 156

[GPS], 201

GPS, 201, 215

connexions, 201

données, 202, 215

H

Haute définition, 244, 315, 413

Hautes lumières, 209, 250

[HDMI], 315

HDMI, 244, 413

Heure, 37, 316

Heure d'été, 37, 316

HI, 97

Histogramme, 210, 211, 250

Histogramme RVB, 210

Horloge, 37, 316

accumulateur, 38

I

[Illuminateur d'assistance AF], 273

Imagette, 218

Impression, 230

[Impression (DPOF)], 236

[Format du papier], 238

[Horodateur], 238

[Lancer l'impression], 238

[Marge], 238

[Imprimer l'index], 239

[Imprimer la sélection], 236

[Format du papier], 238

[Horodateur], 238

[Lancer l'impression], 238

[Marge], 238

[Incrément correction expo.], 275

[Incrément de l'exposition], 275

[Incrément de la sensibilité], 275

Indicateur analogique de l'état
d'exposition, 113

Indicateur de mise au point, 51, 62

[Info. image/visualisation], 302

Informations, 208, 250

Informations photos, 208, 250

Informations sur le fichier, 209

[Infos de l'accumulateur], 322

[Intervallomètre], 191

Intervallomètre, 191

[Inverser les indicateurs], 311

i-TTL, 294, 357

i-TTL, 172, 173

J

[Jeux de réglages perso.], 266

[Jeux de réglages Prise de vue], 255

JPEG, 56, 58

JPEG basic, 56

JPEG fine, 56

JPEG normal, 56

L

L, 60

L'option [Réduction du bruit], 262

[Langue], 36, 316

[Légende des images], 317

[Live view], 79

[Mode de déclenchement], 81

[Mode Live view], 80

[Main levée], 80

[Pied], 80

Live view, 79–90

LO, 97

[Luminosité du moniteur], 313

M

M, 62, 71, 84, 111

Magenta, 132, 338

Manuel, 62, 71, 84, 111

Matricielle, 102, 103, 278

MB-D10, 274, 285, 287, 323, 364

[Mémo expo par déclencheur], 279

Mémoire tampon, 51, 74, 77, 78

Mémorisation FV, 180

Menu Configuration, 312

[Menu personnalisé], 344

[Ajouter des éléments], 344

[Ordonner les éléments], 347

[Supprimer des éléments], 346

Menu Prise de vue, 254

Mesure, 102

matricielle, 102, 103, 278

mesure pondérée centrale, 102, 277, 278

sélecteur, 49, 103

spot, 102, 278

mesure matricielle couleur 3D II, 103

Mesure pondérée centrale, 102, 277, 278

Microdrive, 39, 369

Mired, 133

Miroir, 79, 93, 374

verrouillage pour le nettoyage, 374

Mise au point, 61, 62, 64, 66, 68, 71

AF, 64, 66, 87, 250, 269, 272

détection de contraste, 87

autofocus, 62, 64, 66, 70

détection de contraste, 80, 88

détection de phase, 80

indicateur, 51, 72

mémorisation, 68

mode, 62

AF dynamique continu, 62, 69, 267, 269

AF ponctuel, 62, 68, 268

manuel, 62, 71, 84

suivi, 63, 270

3D, 64, 270

prédicatif, 62, 63

télémetre électronique, 84

télémetre électronique., 72

Mode de déclenchement, 73, 81

continu, 74, 76, 81

basse vitesse, 74, 76, 81, 282

rapide, 74, 76

live view, 79

retardateur, 91

sélecteur, 75

déverrouillage, 75

verrouillage du miroir, 93

vue par vue, 74

Mode de zone AF, 64

AF dynamique, 64, 65, 269

point AF sélectif, 64, 65

zone AF automatique, 64, 65

[Mode lampe pilote], 298

Mode synchro flash ultra-rapide

Auto FP, 288, 289

Mode synchro flash ultra-rapide FP, 357

[Mode vidéo], 314

Moniteur, 12, 53, 79, 206, 313

couverture, 19

[Monochrome], 337

[Couleurs froides], 337

[Noir et blanc], 337

[Sépia], 337

Monture d'objectif, 5

MTP/PTP, 225, 319

N

NEF, 56, 58

NEF (RAW), 56, 59

[Nettoyer le capteur d'image], 371

Nikon Transfer, 224, 225

[Nom de fichier], 260

[Nombre de vues maximal], 282

O

- Objectif, 34, 198, 327, 350
 - bague de mise au point, 35, 71
 - bouchon, 35
 - bouchon, arrière, 34, 35
 - commutateur de mode de mise au point, 34, 35
 - compatible, 350
 - fixation, 34
 - information de distance, 172
 - Microprocesseur, 35, 352
 - repère de montage, 35
 - retrait, 35
 - sans microprocesseur, 198
 - données, 199
 - Type D, 352
 - Type G, 352
- Objectif à microprocesseur, 35, 352
- [Objectif sans microprocesseur], 198
- Optimisations d'image, 148
- [Options d'affichage], 250
- Options d'impression (menu [Configuration] PictBridge), 234
 - [Format du papier], 234
 - [Horodateur], 234
 - [Lancer l'impression], 235
 - [Marge], 234
 - [Nombre de copies], 234
 - [Recadrage], 235
- Ordinateur, 224
- [Ordre d'alimentation], 287
- Ouverture, 109–112
 - maximale, 72, 198
 - minimale, 35, 104
- Ouverture de l'objectif, 109, 110, 352

P

- PC, 227
- [Perso. molettes commande], 308
- [Photo de correction poussière], 319
- PictBridge, 231, 413
- [Piles pour MB-D10], 285
- Point AF sélectif, 64, 65
- Pose B, 112

- Présentation des données, 216
 - [Priorité mode AF-C], 267
 - [Priorité mode AF-S], 268
- Prise télécommande à dix broches, 201, 368
- Profondeur de champ, 105
- Protection des photos, 221

Q

- [Quadrillage dans le viseur], 281
- [Qualité d'image], 56
- Qualité d'image, 56

R

- Rafale, 188, 282, 304
- [Recadrer], 336
- [Réduction du bruit ISO], 263
- [Réglage bracketing auto], 298
 - [Bracketing balance des blancs], 298
 - [Exposition & flash], 298
 - [Exposition seulement], 298
 - [Flash seulement], 298
- [Réglage d'impression (DPOF)], 230
- [Réglage de la sensibilité], 97
 - [Contrôle auto sensibilité ISO], 98
 - [Sensibilité maximale], 98
 - [Vitesse minimale d'obturation], 98
- [Sensibilité ISO], 97
- Réglage dioptrique, 43
 - réglage, 43
- [Réglage précis AF], 327
- [Réglage précis expo. opti.], 277
- Réglages par défaut, 184, 257, 266, 397
 - rétablir, 184, 257, 266
- Réglages personnalisés, 264
- [Réglage commande d'aperçu], 306
- [Réglage l'optimisation d'image], 150
 - [Monochrome], 150
 - [Filtre], 153, 155
 - [Virage], 153, 155
 - [Neutre], 150
 - [Saturée], 150
 - [Standard], 150
- [Réglage la date et l'heure], 37, 316
 - [Date et heure], 37, 316

[Format de la date], 38, 316
[Fuseau horaire], 37, 316
[Heure d'été], 37, 316
Réinitialisation par deux commandes, 184
Réinitialiser, 184, 257, 266, 397
[Réinitialiser Menu Prise de vue], 257
[Réinitialiser réglages perso.], 266
Repère, 72
Repère de montage, 35
Repère de plan focal, 72
Réseau, 364
Retardateur, 91, 191
[Rotation auto. des images], 318
[Rotation des images], 251
RVB, 169, 210
RVB., 56

S

S, 60
Sans fil, 229, 364
 réseau, 229, 364
 système de communication, 229, 364
[Sélecteur multidirectionnel], 302
[Sélection du point AF], 272
[Sens du bracketing], 300
Sensibilité, 95, 96, 98
Sensibilité ISO, 95, 96, 98
[Séquence numérique images], 283
[Signal sonore], 281
Spot, 102, 278
Stockage de masse, 225
Suivi, 63
Suivi 3D, 64, 270
[Suivi mise au point Lock-On], 270
[Superposition des images], 339
[Surimpression], 186
Surimpression, 186
Synchro lente, 176
Synchro sur le premier rideau, 176
Synchro sur le second rideau, 177
[Système comm. sans fil], 229
Système d'éclairage créatif, 357

T

Taille, 60
[Taille d'image], 60

Taille d'image, 60
Télécommande filaire, 89, 93, 368
Télévision, 242, 314, 315
Température de couleur, 129, 130, 135
[Temporisation miroir levé], 285
[Temporisation retardateur], 280
Temps de pose, 113
TIFF (RVB), 56

U

[USB], 225, 319
 [MTP/PTP], 225, 319
 [Stockage de masse], 225
USB, 224, 225, 232, 319
 câble, i, 226, 228, 232
UTC, 37, 203, 215

V

Verre de visée, 407
[Verrouillage du miroir], 374
[Version du firmware], 328
Vidéo, 89, 242, 314
 câble, i, 242
 mode, 314
ViewNX, 56, 149, 170, 230
Viseur, 10, 20, 43, 91, 407
 mise au point, 43, 71
 oculaire, 20, 90, 91, 193
 protecteur d'oculaire, 91, 193
Visualisation, 53, 205
 diaporama, 252
 dossier, 249
 imagerie, 218
 informations, 208, 250
 menu, 246
 plein écran, 206
 zoom, 220
[Vitesse d'obturation flash], 291
[Vitesse de synchro. flash], 288

W

WB, 123, 128
WT-4, 229, 364

Z

Zone AF automatique, 64, 65
[Zone AF dynamique], 269
 [51 points (Suivi 3D)], 270
[Zone pondérée centrale], 277

Nikon

Il est interdit de reproduire une partie ou l'intégralité de ce manuel sous quelque forme que ce soit (à l'exception d'une brève citation dans un article ou un essai), sans autorisation écrite de NIKON CORPORATION.

NIKON CORPORATION

Fuji Bldg., 2-3 Marunouchi 3-chome,
Chiyoda-ku, Tokyo 100-8331, Japan



Imprimé en Europe

SB7J01(13)

6MB00213-01