

Nikon

with **WARRANTY**

APPAREIL PHOTO NUMÉRIQUE

D3400

Manuel d'utilisation (avec garantie)



- Lisez ce manuel attentivement avant d'utiliser l'appareil photo.
- Pour utiliser correctement l'appareil photo, veuillez lire la section « Pour votre sécurité » (page xi).
- Après avoir lu ce manuel, rangez-le dans un endroit facilement accessible pour vous y référer ultérieurement.

Fr

SnapBridge

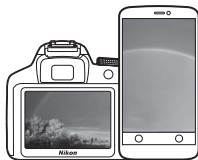

Vos images connectées au monde.

Bienvenue sur SnapBridge, la nouvelle famille de services Nikon qui vous permettra d'enrichir votre expérience en matière d'image. SnapBridge facilite la communication entre votre appareil photo et votre périphérique mobile compatible, grâce à l'association de la technologie *Bluetooth*® Low Energy (BLE) et d'une appli dédiée. Les histoires que vous racontez avec votre appareil photo et vos objectifs Nikon sont transférées automatiquement vers le périphérique au fur et à mesure de la prise de vue. Vous pouvez même les envoyer sans effort vers des services de stockage sur le cloud, auxquels tous vos dispositifs peuvent accéder. Vous pouvez ainsi partager votre enthousiasme à tout moment et en tout lieu.

Pour commencer, téléchargez l'appli SnapBridge !

Tirez parti des avantages offerts par l'appli SnapBridge en la téléchargeant dès maintenant sur votre périphérique mobile. Une fois que vous avez effectué quelques étapes simples, cette appli connecte vos appareils photo Nikon avec un iPhone®, iPad® et/ou iPod touch® compatibles ou avec des périphériques mobiles exécutant le système d'exploitation Android™. Cette appli est disponible gratuitement sur le site Web suivant (<http://snapbridge.nikon.com>), dans l'App Store® d'Apple et dans Google Play™. Pour obtenir les dernières informations sur SnapBridge, consultez le site Web Nikon de votre pays (□ xix).



Download on the
App Store



ANDROID APP ON

Google Play

Voici un aperçu de l'expérience fascinante offerte par SnapBridge en matière d'image...



Transfert automatique des images de l'appareil photo vers le périphérique mobile grâce à la connexion permanente entre les deux dispositifs : le partage des photos en ligne devient plus simple que jamais

NIKON IMAGE SPACE



Téléchargement de photos et d'images sur le service de cloud NIKON IMAGE SPACE

Une gamme de services qui enrichit votre vie photographique, notamment :

- Impression de deux types d'informations de crédits (à savoir copyright, légendes, texte et logos) sur les images
- Mise à jour automatique de la date, de l'heure et des données de position de l'appareil photo
- Réception des mises à jour du firmware (microprogramme) de l'appareil photo

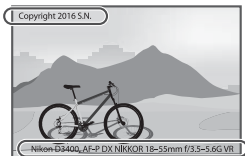

Pour avoir des informations complètes sur l'utilisation de votre appareil photo numérique, consultez le *Manuel de référence* (□ vi). Pour exploiter au mieux votre appareil photo, veillez à lire attentivement ce *Manuel d'utilisation* et à le garder toujours à la disposition de ceux qui auront à se servir de l'appareil.

Symboles et conventions

Afin de localiser plus aisément les informations utiles, ce manuel utilise les symboles et conventions suivants :



Cette icône signale les avertissements ; il s'agit d'informations à lire impérativement avant d'utiliser l'appareil photo afin d'éviter de l'endommager.



Cette icône signale les remarques ; il s'agit d'informations à lire impérativement avant d'utiliser l'appareil photo.



Cette icône signale les références à d'autres pages de ce manuel.

Les rubriques de menu, les options et les messages affichés sur le moniteur de l'appareil photo sont indiqués en **gras**.

Réglages de l'appareil photo

Les explications données dans ce manuel supposent que l'on utilise les réglages par défaut.

Assistance utilisateur Nikon

Visitez le site Web ci-dessous pour enregistrer votre appareil photo et vous tenir au courant des dernières nouveautés. Vous y trouverez des réponses aux foires aux questions (FAQ) et vous pourrez nous contacter pour obtenir une assistance technique.

<http://www.europe-nikon.com/support>

Nikon Manual Viewer 2

Installez l'application Nikon Manual Viewer 2 sur votre smartphone ou tablette pour consulter les manuels des appareils photo numériques Nikon à tout moment et en tout lieu.



Nikon Manual Viewer 2 est téléchargeable gratuitement depuis l'App Store et Google Play. Le téléchargement de cette application et de tous les manuels des produits nécessite une connexion Internet. Par conséquent, des frais pourront vous être facturés par votre opérateur téléphonique ou votre fournisseur de services Internet.

Pour votre sécurité

Avant d'utiliser l'appareil photo pour la première fois, lisez les consignes de sécurité se trouvant dans la section « Pour votre sécurité » (□ xi–xiv).

Contenu de la boîte

Vérifiez que tous les éléments énumérés ici se trouvent bien avec votre appareil photo.

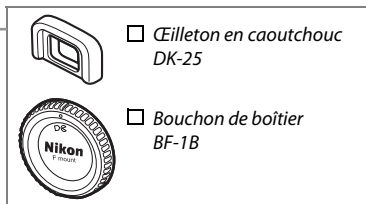
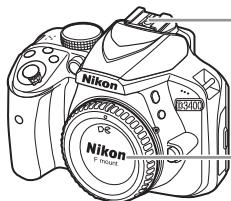

- Appareil photo D3400
- Accumulateur Li-ion EN-EL14a (avec cache-contacts)
- Chargeur d'accumulateur MH-24 (adaptateur de prise secteur fourni dans les pays ou régions où il est requis ; la forme de l'adaptateur dépend du pays où il a été acheté)
- Courroie AN-DC3
- Manuel d'utilisation (ce livret)
- Garantie (imprimée au dos de ce manuel)

Les acheteurs du kit avec objectif doivent veiller à ce que la boîte contienne également un objectif. *Les cartes mémoire sont vendues séparément* (📄 84). Les appareils photo achetés au Japon affichent les menus et messages uniquement en anglais et en japonais. Les autres langues ne sont pas prises en charge. Veuillez nous excuser pour tout désagrément occasionné.

Guide de démarrage rapide

Suivez ces étapes pour utiliser immédiatement le D3400.

1 Fixez la courroie à l'appareil photo (📖 10).

Fixez la courroie comme le montre l'illustration. Faites de même pour le second œillet.

2 Rechargez l'accumulateur (📖 10).

3 Insérez l'accumulateur et la carte mémoire (📖 12).

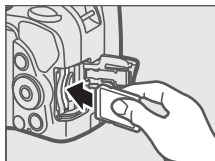
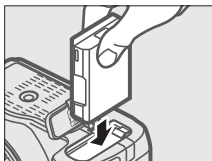

4 Fixez un objectif (📖 15).

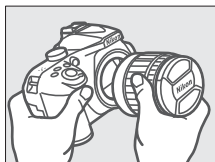

5 Mettez l'appareil photo sous tension (📖 17).



6 Choisissez une langue et réglez l'horloge (📖 17).

Après avoir choisi une langue, vous serez invité à connecter l'appareil photo et le périphérique mobile. Pour quitter sans établir de connexion, appuyez sur la commande **MENU**. Suivez les instructions affichées à l'écran pour régler l'horloge.

7 Cadrez la photo (📖 27).

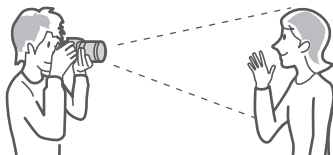

8 Appuyez sur le déclencheur à mi-course (📖 30).

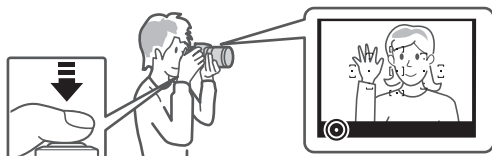

9 Prenez la photo (📖 31).

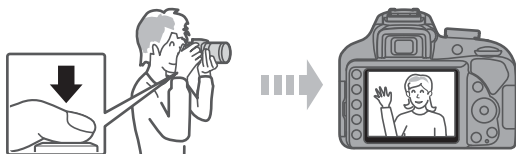

Le Manuel de référence

Pour en savoir plus sur l'utilisation de votre appareil photo Nikon, téléchargez une copie pdf de son *Manuel de référence* depuis le site Web indiqué ci-dessous. Le *Manuel de référence* peut être affiché à l'aide d'Adobe Reader.

- 1 Sur votre ordinateur, lancez un navigateur Internet et ouvrez le site de téléchargement des manuels Nikon
<http://downloadcenter.nikonimglib.com/>
- 2 Naviguez jusqu'à la page du produit souhaité et téléchargez le manuel.

Logiciels ViewNX-i et Capture NX-D

Utilisez ViewNX-i pour affiner les photos ou pour copier les images sur un ordinateur afin de les visionner. ViewNX-i est téléchargeable depuis le site Web suivant :

<http://downloadcenter.nikonimglib.com/>







Utilisez Capture NX-D pour affiner les photos copiées sur l'ordinateur et convertir les images NEF (RAW) dans d'autres formats. Capture NX-D est téléchargeable depuis :

<http://downloadcenter.nikonimglib.com/>

Vous pouvez également consulter ce site Web pour obtenir les dernières informations sur les logiciels Nikon, notamment la configuration système requise.









Table des matières

Contenu de la boîte	iii
Pour votre sécurité.....	xi
Mentions légales	xv
Bluetooth	xx
Introduction	1
<hr/>	
Familiarisation avec l'appareil photo	1
Boîtier de l'appareil photo	1
Viseur	4
Sélecteur de mode.....	5
Commande  (☺/📷)	6
Affichage des informations.....	7
Premières étapes	10
<hr/>	
Fixation de la courroie à l'appareil photo.....	10
Chargement de l'accumulateur	10
Insertion de l'accumulateur et d'une carte mémoire.....	12
Fixation d'un objectif	15
Configuration de l'appareil photo.....	17
Réglage de la netteté du viseur	25
Niveau de charge de l'accumulateur et nombre de vues restantes	26

Notions fondamentales de photographie et de visualisation	27
<hr/>	
Modes « Viser et photographeur » (AUTO et )	27
Visualisation des photos	35
Suppression de photos	37
Enregistrement de vidéos	38
Lecture des vidéos	42
Suppression des vidéos	44
Mode guide	45
<hr/>	
Guide	45
Menus du mode guide	46
Utilisation du guide	49
Réglages adaptés au sujet ou à la situation (mode scène)	51
<hr/>	
 Portrait	51
 Paysage	51
 Enfants	51
 Sport	52
 Gros plan	52
 Portrait de nuit	52

Effets spéciaux

53

 Vision nocturne	53
VI Très vif et contrasté	54
POP Pop	54
 Illustration photo	54
 Effet appareil photo jouet	54
 Effet miniature	54
 Couleur sélective	54
 Silhouette	55
 High-key	55
 Low-key	55
Options disponibles en mode de visée écran	56

Modes P, S, A et M

62

Mode P (Auto programmé)	63
Mode S (Auto à priorité vitesse)	63
Mode A (Auto à priorité ouverture)	64
Mode M (Manuel)	65
Correction d'exposition	67

Menus de l'appareil photo

69

Options des menus	70
Utilisation des menus de l'appareil photo	73

ViewNX-i

76

Installation de ViewNX-i	76
Utilisation de ViewNX-i	77
Copie des images sur l'ordinateur	77

Remarques techniques **80**

Objectifs compatibles.....	80
Autres accessoires	82
Entretien de votre appareil photo.....	85
Rangement.....	85
Nettoyage	85
Entretien de l'appareil photo et de l'accumulateur :	
précautions	86
Messages d'erreur	90
Caractéristiques techniques.....	94
Autonomie de l'accumulateur	110
Conditions de la garantie - Garantie réparation Nikon (Europe)	113

Pour votre sécurité

Afin d'éviter de provoquer des dommages matériels ou de vous blesser ou de blesser un tiers, lisez intégralement « Pour votre sécurité » avant d'utiliser ce produit.

Conservez ces consignes de sécurité dans un endroit facilement accessible à tous ceux qui pourraient se servir de ce produit.

⚠ DANGER : le non-respect des consignes indiquées par cette icône expose à un danger de mort ou à de graves blessures.

⚠ AVERTISSEMENT : le non-respect des consignes indiquées par cette icône peut vous exposer à un danger de mort ou à de graves blessures.

⚠ ATTENTION : le non-respect des consignes indiquées par cette icône peut vous exposer à des blessures ou provoquer des dommages matériels.



AVERTISSEMENT

- **N'utilisez pas ce produit en marchant ou en conduisant un véhicule motorisé.**

Le non-respect de cette consigne peut provoquer des accidents ou d'autres blessures.

- **Ne démontez pas ou ne modifiez pas ce produit. Ne touchez pas les composants internes qui sont exposés suite à une chute ou à un autre accident.**

Le non-respect de ces consignes peut provoquer un choc électrique ou d'autres blessures.

- **Si vous observez des anomalies provenant du produit comme de la fumée, de la chaleur ou des odeurs inhabituelles, retirez immédiatement l'accumulateur ou débranchez immédiatement la source d'alimentation.**

Continuer d'utiliser le matériel risque de provoquer un incendie, des brûlures ou d'autres blessures.

- **Gardez votre matériel au sec. Ne le manipulez pas avec les mains mouillées. Ne manipulez pas la prise avec les mains mouillées.**

Le non-respect de ces consignes peut provoquer un incendie ou un choc électrique.

- **Ne laissez pas votre peau en contact prolongé avec ce produit lorsqu'il est sous tension ou lorsqu'il est branché.**

Le non-respect de cette consigne peut provoquer des brûlures superficielles.

- **N'utilisez pas ce produit en présence de poussières ou de gaz inflammables comme du propane, de l'essence ou des aérosols.**

Le non-respect de cette consigne peut provoquer une explosion ou un incendie.

- **N'observez pas directement le soleil ou autre source lumineuse puissante à travers l'objectif ou l'appareil photo.**

Le non-respect de cette consigne peut provoquer des troubles visuels.

- **Ne pointez pas le flash ou l'illuminateur d'assistance AF en direction du conducteur d'un véhicule motorisé.**

Vous risquez sinon de provoquer un accident.

- **Conservez ce produit hors de portée des enfants.**

Le non-respect de cette consigne peut provoquer des blessures ou le dysfonctionnement du produit. En outre, notez que les petites pièces présentent un risque d'étouffement. Si jamais un enfant avalait une pièce de ce produit, consultez immédiatement un médecin.

- **N'enroulez pas la courroie ou d'autres sangles autour de votre cou.**

Vous risquez sinon de provoquer des accidents.

- **N'utilisez pas des accumulateurs, des chargeurs ou des adaptateurs secteur qui ne sont pas conçus spécifiquement pour ce produit. Lorsque vous utilisez des accumulateurs, des chargeurs et des adaptateurs secteur conçus spécifiquement pour ce produit, ne faites pas les actions suivantes :**

- **Endommager, modifier, plier les cordons ou les câbles, tirer énergiquement dessus, les placer sous des objets lourds ou les exposer à la chaleur ou aux flammes.**

- **Utiliser le produit avec des convertisseurs ou des adaptateurs de voyage conçus pour convertir d'une tension à une autre ou avec des onduleurs.**

Le non-respect de ces consignes peut provoquer un incendie ou un choc électrique.

- **Ne manipulez pas la prise lorsque vous chargez le produit ou lorsque vous utilisez l'adaptateur secteur pendant un orage.**

Le non-respect de cette consigne peut provoquer un choc électrique.

- **Ne manipulez pas le matériel à mains nues dans des lieux exposés à des températures extrêmement basses ou élevées.**

Le non-respect de cette consigne peut provoquer des brûlures ou des engelures.



ATTENTION

- **Ne pointez pas l'objectif en direction du soleil ou d'autres sources très lumineuses.**

La lumière focalisée par l'objectif peut provoquer un incendie ou endommager les composants internes du produit. Lorsque vous photographiez un sujet à contre-jour, veillez à garder toujours le soleil à l'extérieur du cadre. Lorsque le soleil se trouve près du cadre, sa lumière risque de se concentrer dans l'appareil photo et de provoquer un incendie.

- **Mettez ce produit hors tension lorsque son utilisation est interdite. Désactivez les fonctionnalités sans fil lorsque l'utilisation de matériel sans fil est interdite.**

Les radiofréquences émises par ce produit peuvent interférer avec le matériel à bord des avions ou dans les hôpitaux ou autres infrastructures médicales.

- **Retirez l'accumulateur et débranchez l'adaptateur secteur si vous ne prévoyez pas d'utiliser ce produit avant longtemps.**

Le non-respect de cette consigne peut provoquer un incendie ou le dysfonctionnement du produit.

- **Ne touchez pas les pièces mobiles de cet objectif ou d'autres pièces mobiles.**

Le non-respect de cette consigne peut provoquer des blessures.

- **Ne déclenchez pas le flash lorsqu'il est en contact avec la peau ou avec des objets ou lorsqu'il est à proximité de ceux-ci.**

Le non-respect de cette consigne peut provoquer des brûlures ou un incendie.

- **Ne laissez pas le produit exposé à des températures excessivement chaudes pendant une période prolongée, comme dans une voiture fermée ou en plein soleil.**

Le non-respect de cette consigne peut provoquer un incendie ou le dysfonctionnement du produit.



DANGER (Accumulateurs)

- **Manipulez correctement les accumulateurs.**

Le non-respect des consignes suivantes peut provoquer la fuite, la surchauffe, la casse ou l'inflammation des accumulateurs :

- Utilisez uniquement des accumulateurs agréés pour ce produit.
- N'exposez pas les accumulateurs aux flammes ni à une chaleur excessive.
- Ne les démontez pas.
- Ne court-circuitez pas les contacts en les touchant avec des colliers, des épingles à cheveux ou autres objets métalliques.
- N'exposez pas les accumulateurs ou les produits dans lesquels ils sont insérés à des chocs physiques importants.

- **N'essayez pas de recharger des accumulateurs EN-EL14a à l'aide de chargeurs qui ne sont pas conçus spécifiquement pour cela.**

Le non-respect de cette consigne peut provoquer la fuite, la surchauffe, la casse ou l'inflammation des accumulateurs.

- **Si du liquide provenant des accumulateurs entre en contact avec les yeux, rincez-les abondamment à l'eau claire et consultez immédiatement un médecin.**

Si vous attendez trop longtemps, vous risquez d'avoir des lésions oculaires.



AVERTISSEMENT (Accumulateurs)

- **Conservez les accumulateurs hors de portée des enfants.**

Si jamais un enfant avalait un accumulateur, consultez immédiatement un médecin.

- **N'immergez pas les accumulateurs dans l'eau et ne les exposez pas à la pluie.**

Le non-respect de cette consigne peut provoquer un incendie ou le dysfonctionnement du produit. Séchez immédiatement le produit avec une serviette ou un objet similaire s'il est mouillé.

- **Cessez immédiatement toute utilisation si vous remarquez une quelconque modification des accumulateurs, comme une décoloration ou une déformation. Arrêtez de recharger les accumulateurs EN-EL14a s'ils ne se rechargent pas pendant la durée indiquée.**

Le non-respect de ces consignes peut provoquer la fuite, la surchauffe, la casse ou l'inflammation des accumulateurs.

- **Avant de les jeter, protégez les contacts des accumulateurs avec du ruban adhésif.**

Les accumulateurs risquent de surchauffer, de se casser ou de prendre feu si des objets métalliques touchent leurs contacts. Recyclez ou jetez les accumulateurs en respectant les réglementations locales en vigueur.

- **Si du liquide provenant d'accumulateurs entre en contact avec la peau ou les vêtements d'une personne, rincez immédiatement et abondamment à l'eau claire les parties touchées.**

Le non-respect de cette consigne peut provoquer des irritations cutanées.

Mentions légales

- Les manuels fournis avec ce produit ne doivent pas être reproduits, transmis, transcrits, stockés dans un système de recherche documentaire ou traduits en une langue quelconque, en tout ou en partie, et quels qu'en soient les moyens, sans accord écrit préalable de Nikon.
- Nikon se réserve le droit de modifier à tout moment l'apparence et les caractéristiques du matériel et des logiciels décrits dans ces manuels, sans avis préalable.
- Nikon décline toute responsabilité pour les dommages provoqués suite à l'utilisation de ce matériel.
- Bien que tous les efforts aient été apportés pour vous fournir des informations précises et complètes dans ces manuels, nous vous saurions gré de porter à l'attention du représentant Nikon de votre pays, toute erreur ou omission ayant pu échapper à notre vigilance (les adresses sont fournies séparément).

Avis pour les clients au Canada

CAN ICES-3 B / NMB-3 B

Avis pour les clients en Europe

ATTENTION : IL Y A UN RISQUE D'EXPLOSION SI L'ACCUMULATEUR EST REMPLACÉ PAR UN AUTRE DE TYPE INCORRECT. DÉBARRASSEZ-VOUS DES ACCUMULATEURS USAGÉS EN SUIVANT LES CONSIGNES.

Ce symbole indique que le matériel électrique et électronique doit être jeté dans les conteneurs appropriés.



Les mentions suivantes s'appliquent uniquement aux utilisateurs situés dans les pays européens :

- Ce produit doit être jeté dans un point de collecte approprié. Il ne doit pas être jeté avec les déchets ménagers.
- Le tri sélectif et le recyclage permettent de préserver les ressources naturelles et d'éviter les conséquences négatives pour la santé humaine et l'environnement, qui peuvent être provoquées par une élimination incorrecte.
- Pour plus d'informations, contactez votre revendeur ou les autorités locales chargées de la gestion des déchets.

Ce symbole sur l'accumulateur/la pile indique que celui-ci/celle-ci doit être collecté(e) séparément.



Les mentions suivantes s'appliquent uniquement aux utilisateurs situés dans les pays européens :

- Tous les accumulateurs/piles, qu'ils portent ce symbole ou non, doivent être jetés séparément dans un point de collecte approprié. Ils ne doivent pas être jetés avec les déchets ménagers.
- Pour plus d'informations, contactez votre revendeur ou les autorités locales chargées de la gestion des déchets.

Avertissements à l'attention des utilisateurs résidant aux États-Unis

Câble d'alimentation

À des tensions supérieures à 125 V (aux États-Unis uniquement) : le câble d'alimentation doit être limité à la tension utilisée, être d'au moins de calibre 18 AWG et avoir une isolation SVG ou plus avec une prise NEMA 6P-15 limitée à une puissance de 15 A 250 V CA.

Federal Communications Commission (FCC) Radio Frequency Interference Statement

Cet équipement a été testé et trouvé conforme aux limites définies pour les appareils numériques de Classe B selon la Partie 15 de la réglementation FCC.

Ces limites assurent une protection raisonnable contre les interférences dangereuses lorsque l'équipement est utilisé en environnement résidentiel. Cet équipement génère, utilise et peut irradier des radiofréquences qui peuvent, en cas d'une installation et d'une utilisation contraires aux instructions, provoquer des interférences néfastes aux communications radio. Cependant, il

n'existe aucune garantie que ce matériel ne provoquera pas des interférences dans une installation particulière. Si ce matériel provoque effectivement des interférences préjudiciables à la réception radio ou télévisée, ce qui peut être déterminé en l'allumant et en l'éteignant, il est conseillé d'essayer de corriger ces interférences à l'aide de l'une ou de plusieurs des mesures suivantes :

- Réorientez ou repositionnez l'antenne de réception.
- Augmentez la distance séparant l'équipement du récepteur.
- Connectez l'appareil photo à une prise reliée à un circuit différent de celui où est connecté le récepteur.
- Consultez un revendeur ou un technicien radio/télévision spécialisé.



Nikon
D3400

AVERTISSEMENTS

Modifications

La FCC demande qu'il soit notifié à l'utilisateur que tout changement ou modification sur cet appareil qui n'aurait pas été expressément approuvé par Nikon Corporation peut annuler tout droit à l'utilisateur d'utiliser l'équipement.

Câbles d'interface

Utilisez les câbles d'interface vendus ou fournis par Nikon pour votre appareil photo. L'utilisation d'autres câbles peut faire dépasser les limites de la Classe B Partie 15 de la réglementation FCC.

Avertissement à l'attention des utilisateurs de Californie

ATTENTION : la manipulation du câble de ce produit peut entraîner des risques d'exposition au plomb, une substance chimique reconnue par l'État de Californie comme un facteur de malformations congénitales ou d'autres dysfonctionnements de l'appareil reproductif. *Lavez-vous soigneusement les mains après toute utilisation.*

Nikon Inc., 1300 Walt Whitman Road,
Melville, New York 11747-3064, U.S.A.
Tel.: 631-547-4200

Avis pour les clients en France

LE PRODUIT ET SON EMBALLAGE RELÈVENT D'UNE CONSIGNE DE TRI



CONSIGNE POUVANT VARIER LOCALEMENT > WWW.CONSIGNEDETRI.FR

Avertissement concernant l'interdiction de copie ou de reproduction

Veillez remarquer que la simple possession de documents copiés numériquement ou reproduits à l'aide d'un scanner, d'un appareil photo numérique ou de tout autre appareil peut être punie par la loi.

- **Copies ou reproductions interdites par la loi**

Ne copiez pas et ne reproduisez pas des billets de banque, des pièces, des titres ou des obligations d'État, même si ces copies ou reproductions sont estampillées « Spécimen ».

La copie ou la reproduction de billets de banque, de pièces ou de titres circulant à l'étranger est interdite.

Sauf en cas d'autorisation préalable des autorités, la copie ou la reproduction de timbres ou de cartes postales inutilisés émis par ces mêmes autorités est strictement interdite.

La copie ou la reproduction de timbres émis par les autorités et de documents certifiés stipulés par la loi est interdite.

- **Avertissements concernant certaines copies et reproductions**

Le gouvernement a publié certains avertissements concernant la copie ou la reproduction des titres émis par des entreprises privées (actions, billets, chèques, bons cadeaux, etc), des titres de transport ou des bons de réduction, sauf en cas de nécessité d'un nombre restreint de copies pour les activités d'une entreprise. De même, ne copiez pas et ne reproduisez pas des passeports émis par l'état, des permis émis par des organismes publics et des groupes privés, des cartes d'identité, et des tickets tels que des passes ou des tickets restaurant.

- **Conformité aux mentions légales et droits d'auteur**

En vertu de la loi sur le droit d'auteur, les photographies ou les enregistrements des œuvres protégées par le droit d'auteur, réalisés avec l'appareil photo, ne peuvent pas être utilisés sans l'autorisation du détenteur du droit d'auteur. Des exceptions sont prévues pour l'usage personnel, mais notez que même l'usage personnel peut être limité dans le cas de photographies ou d'enregistrements d'expositions ou de spectacles.

Élimination des périphériques de stockage de données

Veillez remarquer que la suppression des images ou le formatage des cartes mémoire ou d'autres périphériques de stockage de données n'élimine pas totalement les données d'images originales. Les fichiers supprimés de certains périphériques de stockage peuvent parfois être récupérés à l'aide de logiciels disponibles dans le commerce. Ceci peut déboucher sur une utilisation malveillante de données d'images personnelles. Il est de la responsabilité de l'utilisateur d'assurer la protection de ces données.

Avant l'élimination d'un périphérique de stockage ou son transfert à un tiers, effacez toutes les données qui s'y trouvent à l'aide d'un logiciel de suppression disponible dans le commerce ou formatez ce même périphérique, puis remplissez-le complètement d'images ne contenant aucune information privée (par exemple des photos d'un ciel vide). Faites attention de ne pas vous blesser lors de la destruction physique des périphériques de stockage de données.

Avant d'éliminer l'appareil photo ou de le transférer à un tiers, vous devez également utiliser l'option **Réinitialiser tous les réglages** du menu Configuration pour supprimer toute information réseau personnelle.

AVC Patent Portfolio License

CE PRODUIT EST ACCORDÉ SOUS LICENCE CONFORMÉMENT À L'AVC PATENT PORTFOLIO LICENSE POUR UNE UTILISATION PERSONNELLE ET NON LUCRATIVE PAR UN CONSOMMATEUR EN VUE DE (i) ENCODER DES VIDÉOS SELON LA NORME AVC (« VIDÉO AVC ») ET/OU (ii) DÉCODER DES VIDÉOS AVC QUI ONT ÉTÉ ENCODÉES PAR UN CONSOMMATEUR DANS LE CADRE D'UNE ACTIVITÉ PERSONNELLE ET NON LUCRATIVE ET/OU QUI ONT ÉTÉ OBTENUES AUPRÈS D'UN FOURNISSEUR DE VIDÉOS POSSÉDANT UNE LICENCE L'AUTORISANT À FOURNIR DES VIDÉOS AVC. AUCUNE LICENCE N'EST ACCORDÉE EFFECTIVEMENT OU IMPLICITEMENT POUR TOUT AUTRE USAGE. DES INFORMATIONS SUPPLÉMENTAIRES PEUVENT ÊTRE OBTENUES AUPRÈS DE MPEG LA, L.L.C. VISITEZ <http://www.mpegla.com>.

Utilisez exclusivement des accessoires électroniques de la marque Nikon

Les appareils photo Nikon sont conçus dans le respect des normes les plus strictes et comprennent des circuits électroniques complexes. Seuls les accessoires de marque Nikon (notamment les chargeurs, les accumulateurs, les adaptateurs secteur et les accessoires de flash) et certifiés par Nikon pour un usage spécifique avec cet appareil photo numérique Nikon sont conçus et éprouvés pour fonctionner avec ces circuits internes de manière optimale et exempte de tout risque.

L'utilisation d'accessoires électroniques qui ne sont pas de la marque Nikon risque d'endommager l'appareil photo et peut annuler votre garantie Nikon. L'usage d'accumulateurs Li-ion rechargeables d'une autre marque, ne portant pas le sceau

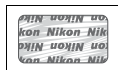

holographique Nikon représenté à droite, peut entraîner des dysfonctionnements de l'appareil photo ou provoquer des phénomènes de surchauffe, inflammation, casse ou fuite des accumulateurs.

Pour en savoir plus sur les accessoires de marque Nikon, renseignez-vous auprès d'un revendeur agréé Nikon.

✔ Utilisez exclusivement des accessoires de marque Nikon

Seuls les accessoires de marque Nikon et certifiés par Nikon compatibles avec votre appareil photo numérique Nikon sont conçus et testés pour assurer un fonctionnement optimal et en toute sécurité. L'UTILISATION D'ACCESSOIRES D'UNE AUTRE MARQUE QUE NIKON RISQUE D'ENDOMMAGER VOTRE APPAREIL PHOTO ET D'ANNULER VOTRE GARANTIE NIKON.

✔ Avant de prendre des photos importantes

Avant de prendre des photos lors d'un événement important (comme un mariage ou un voyage), faites des essais avec votre appareil photo pour vous assurer qu'il fonctionne normalement. Nikon ne pourra être tenu responsable des dommages ou pertes de profits pouvant résulter d'un mauvais fonctionnement du produit.

✔ Formation permanente

Dans le cadre de l'engagement « Formation permanente » de Nikon relatif à l'assistance et à la formation continues, des informations continuellement mises à jour sont disponibles en ligne sur les sites suivants :

- **Pour les utilisateurs résidant aux États-Unis :** <http://www.nikonusa.com/>
- **Pour les utilisateurs résidant en Europe et en Afrique :**
<http://www.europe-nikon.com/support/>
- **Pour les utilisateurs résidant en Asie, en Océanie et au Moyen-Orient :**
<http://www.nikon-asia.com/>

Visitez régulièrement ces sites pour vous tenir informé des dernières informations sur le produit, des astuces, des réponses aux questions fréquentes et des conseils d'ordre général sur l'imagerie et la photographie numériques. Des informations supplémentaires sont aussi disponibles auprès de votre représentant Nikon local. Utilisez l'URL suivante pour obtenir la liste des contacts : <http://imaging.nikon.com/>

Bluetooth

Ce produit est contrôlé par les réglementations des exportations américaines (United States Export Administration Regulations, EAR). Il n'est pas nécessaire d'obtenir l'autorisation du gouvernement américain si ce produit doit être exporté vers des pays autres que les pays suivants qui, au moment de la rédaction de ce document, sont soumis à un embargo ou à des contrôles particuliers : Cuba, l'Iran, la Corée du nord, le Soudan et la Syrie (liste susceptible de changer).

L'utilisation d'appareils sans fil peut être interdite dans certains pays ou certaines régions. Consultez un représentant agréé Nikon avant d'utiliser les fonctions sans fil de ce produit en dehors de son pays d'achat.

Avertissements à l'attention des clients résidant aux États-Unis et au Canada

Ce matériel est conforme à la Partie 15 de la réglementation FCC et aux normes CNR exemptes de licence d'Industrie Canada. Le fonctionnement est soumis aux deux conditions suivantes : (1) cet appareil ne doit pas provoquer d'interférences et (2) cet appareil doit accepter toute interférence, y compris celles susceptibles de produire un dysfonctionnement de l'appareil.

AVERTISSEMENT DE LA FCC

La FCC demande qu'il soit notifié à l'utilisateur que tout changement ou modification sur cet appareil qui n'aurait pas été expressément approuvé par Nikon Corporation peut annuler tout droit à l'utilisateur d'utiliser l'équipement.

Déclaration d'interférences de fréquences radio de la FCC

Remarque : cet équipement a été testé et trouvé conforme aux limites définies pour les appareils numériques de Classe B selon la Partie 15 de la réglementation FCC. Ces limites assurent une protection raisonnable contre les interférences dangereuses lorsque le matériel est utilisé en environnement résidentiel. Ce matériel génère, utilise et peut irradier des radiofréquences qui peuvent, en cas d'une installation et d'une utilisation contraires aux instructions, provoquer des interférences néfastes aux communications radio. Cependant, il n'existe aucune garantie que ce matériel ne provoquera pas des interférences dans une installation particulière. Si ce matériel provoque effectivement des interférences préjudiciables à la réception radio ou télévisée, ce qui peut être déterminé en l'allumant et en l'éteignant, il est conseillé d'essayer de corriger ces interférences à l'aide de l'une ou de plusieurs des mesures suivantes :

- Réorientez ou repositionnez l'antenne de réception.
- Augmentez la distance séparant ce matériel du récepteur.
- Raccordez ce matériel à une prise reliée à un circuit différent de celui où est connecté le récepteur.
- Consultez un revendeur ou un technicien radio/télévision spécialisé.

Emplacement

Ce transmetteur ne doit pas être placé au même endroit que ou utilisé en conjonction avec toute autre antenne ou tout autre transmetteur.

Nikon Inc., 1300 Walt Whitman Road, Melville, New York 11747-3064, U.S.A.
Tél. 631-547-4200

Déclaration relative à l'exposition aux fréquences radio de la FCC/IC

Les preuves scientifiques disponibles ne démontrent pas la présence de problèmes de santé associés à l'utilisation de dispositifs sans fil à faible puissance. Cependant, il n'existe pas non plus de preuve que ces dispositifs sans fil à faible puissance sont absolument sûrs. Les dispositifs sans fil à faible puissance émettent de faibles niveaux de fréquence radio de l'ordre d'une micro-onde lorsqu'ils sont utilisés. Alors que de hauts niveaux de fréquences radio peuvent avoir des effets sur la santé (en chauffant les tissus), l'exposition à de faibles niveaux de fréquences radio n'ayant pas d'effet de chaleur ne provoque pas d'effet néfaste connu sur la santé. De nombreuses études portant sur les faibles niveaux d'exposition aux fréquences radio n'ont pas détecté d'effets biologiques. Certaines études ont suggéré que certains effets biologiques pouvaient se produire, mais ces conclusions n'ont pas été confirmées par des recherches supplémentaires. Le D3400, qui est équipé d'un TYPE1FJ (FCC ID:VPYLB1FJ / IC ID:772C-LB1FJ), a été testé et reconnu conforme aux limites d'exposition aux radiations de la FCC/IC établies pour un environnement non contrôlé et est conforme aux directives relatives à l'exposition aux fréquences radio de la FCC du Supplément C des règles d'exposition aux fréquences radio OET65 et RSS-102. Veuillez consulter le rapport de test SAR disponible sur le site Internet de la FCC.

Avis pour les clients résidant en Europe

Par la présente, Nikon Corporation déclare que le D3400 est conforme aux exigences et autres clauses de la Directive 1999/5/CE.

La déclaration de conformité est consultable à l'adresse
http://imaging.nikon.com/support/pdf/DoC_D3400.pdf



Avis aux clients au Maroc

Cet appareil est conforme à la réglementation sur les hautes fréquences.

AGREE PAR L'ANRT MAROC

Numéro d'agrément : MR 11787 ANRT 2016

Date d'agrément : 25/04/2016

Sécurité

L'un des avantages de ce produit est qu'il permet aux personnes de se connecter librement afin d'échanger des données sans fil en tout lieu, dans la limite de sa portée. Néanmoins, vous pouvez être confronté aux situations suivantes si les fonctions de sécurité ne sont pas activées :

- **Vol de données** : il se peut que des tiers malveillants interceptent les transmissions sans fil afin de voler des identifiants, des mots de passe et autres informations personnelles.
- **Accès non autorisé** : des utilisateurs non autorisés peuvent avoir accès au réseau et modifier des données ou réaliser d'autres actions malveillantes. Notez qu'en raison de la conception des réseaux sans fil, des attaques spécialisées peuvent permettre un accès non autorisé même si les fonctions de sécurité sont activées.
- **Réseaux non sécurisés** : la connexion à des réseaux ouverts peut donner lieu à un accès non autorisé. Utilisez uniquement des réseaux sécurisés.

Introduction

Familiarisation avec l'appareil photo

Prenez le temps de vous familiariser avec les commandes et les affichages de votre appareil photo. Il peut s'avérer pratique de marquer cette section afin de pouvoir la consulter si nécessaire au cours de la lecture de ce manuel.

Boîtier de l'appareil photo

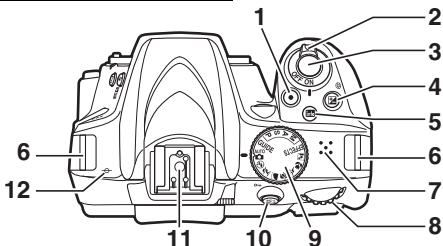



- | | | | | | |
|---|--|--------|----|-------------------------------------|----|
| 1 | Commande d'enregistrement vidéo | 39 | 7 | Haut-parleur | |
| 2 | Commutateur marche-arrêt..... | 17, 23 | 8 | Molette de commande | |
| 3 | Déclencheur..... | 30, 31 | 9 | Sélecteur de mode | 5 |
| 4 | Commande | 65, 67 | 10 | Commande | 71 |
| 5 | Commande (informations) | 7, 26 | 11 | Griffe flash (pour flash optionnel) | |
| 6 | Eillets pour courroie d'appareil photo | 10 | 12 | Repère du plan focal () | |

Haut-parleur

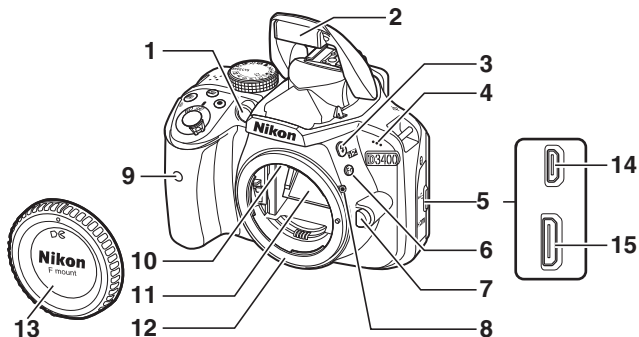
Ne placez pas le haut-parleur à proximité de supports magnétiques. Vous risquez sinon de détériorer les données enregistrées sur ces supports magnétiques.



<p>1 Illuminateur d'assistance AF Témoin du retardateur Témoin d'atténuation des yeux rouges</p> <p>2 Flash intégré33</p> <p>3 Commande  / 62</p> <p>4 Microphone41</p> <p>5 Cache des connecteurs</p> <p>6 Commande Fn71</p> <p>7 Commande de déverrouillage de l'objectif16</p>	<p>8 Repère de montage15</p> <p>9 Récepteur infrarouge pour télécommande ML-L384</p> <p>10 Contacts du microprocesseur</p> <p>11 Miroir</p> <p>12 Monture d'objectif15</p> <p>13 Bouchon de boîtieriii, 15, 83</p> <p>14 Port USB77</p> <p>15 Connecteur HDMI</p>
---	---

✓ Fermer le cache des connecteurs

Fermez le cache des connecteurs si vous ne les utilisez pas. La présence de poussière peut gêner le transfert des données.

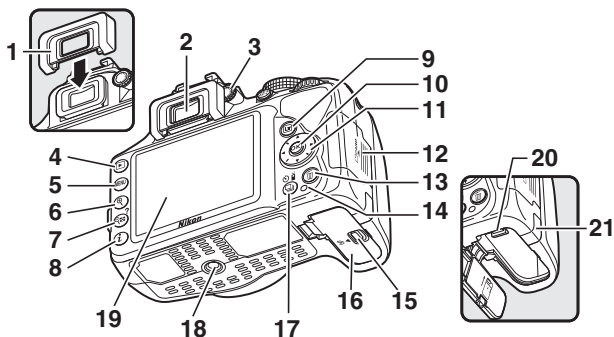

1	Œillette en caoutchouc		13	Commande 	37
2	Oculaire du viseur	4, 25	14	Voyant d'accès de la carte	
3	Réglage dioptrique.....	25		mémoire	31
4	Commande 	35	15	Loquet du volet du logement pour	
5	Commande MENU	69		accumulateur	12, 13
6	Commande 	33, 35	16	Volet du logement pour	
7	Commande 	35, 73		accumulateur	12, 13
8	Commande 	9	17	Commande / / 	6
9	Commande 	27, 38	18	Filetage pour fixation sur trépied	
10	Commande (OK)	73	19	Moniteur	7, 27, 35
11	Sélecteur multidirectionnel.....	73	20	Loquet de l'accumulateur	12, 13
12	Volet du logement pour carte		21	Cache du connecteur d'alimentation	
	mémoire	12, 13		pour le connecteur d'alimentation	
				(en option)	

Viseur

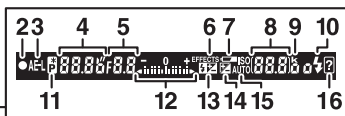
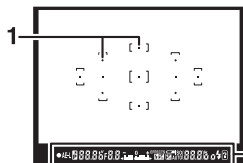
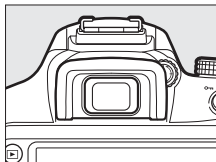

<p>1 Points AF 29</p> <p>2 Indicateur de mise au point30</p> <p>3 Indicateur de mémorisation de l'exposition auto</p> <p>4 Vitesse d'obturation66</p> <p>5 Ouverture (valeur d'ouverture)66</p> <p>6 Indicateur du mode effets spéciaux53</p> <p>7 Avertissement d'accumulateur faible26</p> <p>8 Nombre de vues restantes26 Nombre de prises de vue restantes avant remplissage de la mémoire tampon Indicateur d'enregistrement de la balance des blancs Valeur de correction d'exposition67 Valeur de correction du flash Sensibilité (ISO)9</p>	<p>9 « k » (indique qu'il reste assez de mémoire pour plus de 1000 vues)26</p> <p>10 Témoin de disponibilité du flash33</p> <p>11 Indicateur de décalage du programme</p> <p>12 Indicateur d'exposition66 Affichage de la correction d'exposition67 Télémètre électronique</p> <p>13 Indicateur de correction du flash9</p> <p>14 Indicateur de correction d'exposition67</p> <p>15 Indicateur de sensibilité (ISO) automatique</p> <p>16 Indicateur d'avertissement90</p>
--	--



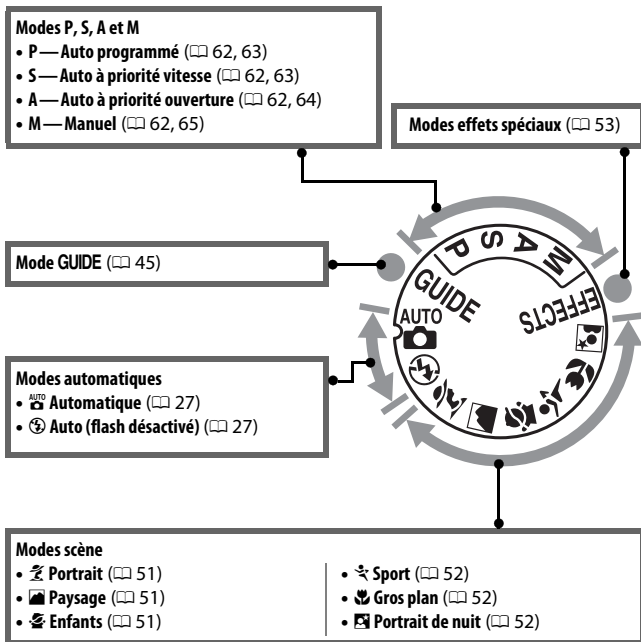

Remarque : tous les indicateurs sont représentés à titre illustratif.

Sélecteur de mode

L'appareil photo propose les modes de prise de vue suivants et le mode GUIDE :







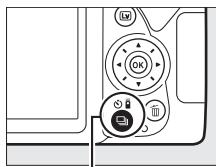

Commande (/)

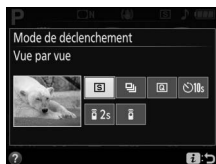
Pour choisir le mode de déclenchement, appuyez sur la commande  (/) , puis utilisez le sélecteur multidirectionnel pour mettre en surbrillance l'option souhaitée et appuyez sur .



Commande  (/)



Mode	Description
	Vue par vue : l'appareil prend une photo chaque fois que vous appuyez sur le déclencheur.
	Continu : l'appareil prend des photos tant que vous maintenez le déclencheur enfoncé.
	Déclenchement silencieux : comme pour le mode vue par vue, excepté que le bruit de l'appareil photo est atténué.
	Retardateur : vous pouvez prendre des photos avec le retardateur. Le compte à rebours démarre lorsque vous appuyez sur le déclencheur jusqu'en fin de course et le déclenchement a lieu au bout de 10 secondes environ.
	Télécom. temporisée (ML-L3) : le déclenchement a lieu 2 s après que vous avez appuyé sur le déclencheur de la télécommande optionnelle ML-L3.
	Télécom. instantanée (ML-L3) : le déclenchement a lieu lorsque vous appuyez sur le déclencheur de la télécommande optionnelle ML-L3.

Affichage des informations

Affichage des réglages : pour voir l'affichage des informations, appuyez sur la commande **info**.

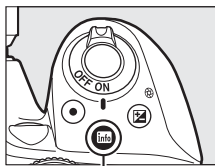

Commande **info**



1 Mode de prise de vue

- AUTO** Automatique/
 Ⓢ Automatique (flash désactivé)
 27
- Modes scène 51
- Mode effets spéciaux 53
- Modes **P**, **S**, **A** et **M** 62

2 Indicateur de connexion Eye-Fi..... 71

3 Indicateur de connexion

- Bluetooth 18
- Mode avion 71

4 Indicateur de contrôle du vignetage 70

5 Indicateur de timbre dateur 71

6 Indicateur de réduction de vibration 70

7 Indicateur de contrôle du flash Indicateur de correction du flash pour flashes optionnels

8 Mode de déclenchement 6

9 Indicateur de signal sonore 71

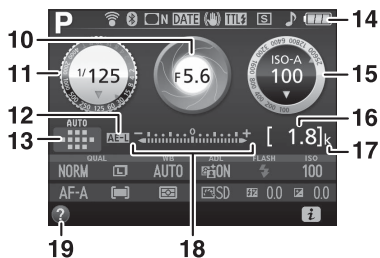

<p>10 Ouverture (valeur d'ouverture)66 Affichage de l'ouverture66</p> <p>11 Vitesse d'obturation66 Affichage de la vitesse d'obturation.....66</p> <p>12 Indicateur de mémorisation de l'exposition auto</p> <p>13 Indicateur du mode de zone AF9 Point AF29</p> <p>14 Indicateur de l'accumulateur26</p> <p>15 Sensibilité (ISO)9 Affichage de la sensibilité (ISO) Indicateur de sensibilité (ISO) automatique</p>	<p>16 Nombre de vues restantes26 Indicateur d'enregistrement de la balance des blancs</p> <p>17 « k » (indique qu'il reste assez de mémoire pour plus de 1000 vues)26</p> <p>18 Indicateur d'exposition66 Indicateur de correction d'exposition67</p> <p>19 Indicateur d'aide90</p>
--	---

Remarque : tous les indicateurs sont représentés à titre illustratif.

Extinction du moniteur

Pour masquer les informations de prise de vue sur le moniteur, appuyez sur la commande **Info** ou appuyez à mi-course sur le déclencheur. Le moniteur s'éteint automatiquement si aucune opération n'est effectuée pendant 8 secondes environ (l'option **Délai d'extinction auto.** du menu Configuration permet de choisir la durée pendant laquelle le moniteur reste allumé).

Modification des réglages : pour modifier les réglages en bas de l'affichage, appuyez sur la commande **i**, puis mettez en surbrillance les éléments à l'aide du sélecteur multidirectionnel et appuyez sur **OK** pour afficher les options de l'élément mis en surbrillance. Vous pouvez également modifier les réglages en appuyant sur la commande **i** en mode de visée écran.

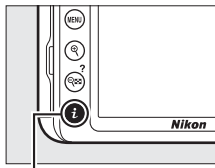

Commande **i**

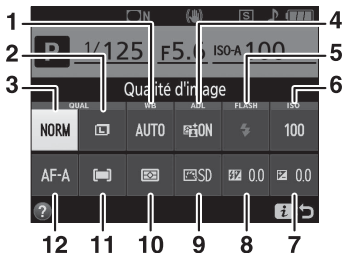

1	Balace des blancs	Pour modifier les réglages en fonction du type d'éclairage.
2	Taille d'image	Pour choisir la taille des prochaines photos.
3	Qualité d'image	Pour choisir un format de fichier et un taux de compression.
4	D-Lighting actif	Pour améliorer le rendu des détails dans les hautes lumières et les ombres en cas de fort contraste.
5	Mode de flash	Pour choisir un mode de flash.
6	Sensibilité	Pour contrôler la sensibilité de l'appareil photo à la lumière.
7	Correction d'exposition	Pour modifier la valeur d'exposition mesurée par l'appareil photo, afin d'éclaircir ou d'assombrir l'image dans son ensemble.
8	Correction du flash	Pour modifier l'intensité du flash.
9	Régler le Picture Control	Le système Picture Control détermine la méthode de traitement des prochaines photos. Choisissez le Picture Control en fonction du type de scène ou de votre créativité.
10	Mesure	Pour choisir la méthode utilisée par l'appareil photo pour mesurer l'exposition.
11	Mode de zone AF	Pour choisir la méthode de sélection de la zone de mise au point.
12	Mode de mise au point	Pour choisir la méthode de mise au point de l'appareil photo.

Premières étapes

Fixation de la courroie à l'appareil photo

Fixez fermement la courroie sur les deux œillets de l'appareil photo.

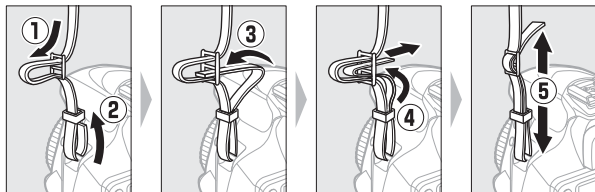

Chargement de l'accumulateur

Si un adaptateur de prise secteur est fourni, branchez l'adaptateur comme illustré ci-dessous à gauche, en vérifiant que la prise est correctement insérée. Insérez l'accumulateur et branchez le chargeur. Un accumulateur entièrement déchargé se recharge complètement en une heure et 50 minutes environ.

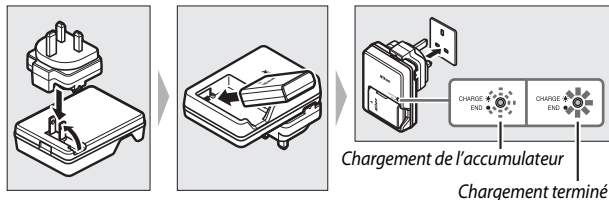

Pendant le chargement

Ne déplacez pas le chargeur et ne touchez pas l'accumulateur pendant le chargement. Si cette consigne de sécurité n'est pas respectée, le chargeur peut, en de très rares occasions, indiquer que le chargement est terminé alors que l'accumulateur n'est que partiellement chargé. Retirez et réinsérez l'accumulateur avant de reprendre le chargement.

Chargement de l'accumulateur

Lisez et suivez attentivement les avertissements aux pages xi–xiv et 86–89 de ce manuel. Rechargez l'accumulateur à l'intérieur à des températures ambiantes comprises entre 5 °C et 35 °C. N'utilisez pas l'accumulateur à des températures ambiantes inférieures à 0 °C ou supérieures à 40 °C ; vous risquez sinon de l'endommager ou de réduire ses performances. Sa capacité peut diminuer et les temps de charge augmenter si sa température est comprise entre 0 °C et 15 °C et entre 45 °C et 60 °C.

L'accumulateur ne se rechargera pas si sa température est inférieure à 0 °C ou supérieure à 60 °C. Si le témoin **CHARGE** clignote rapidement (environ huit fois par seconde) pendant le chargement, vérifiez que la température se trouve dans la plage appropriée, puis débranchez le chargeur, retirez l'accumulateur et insérez-le à nouveau. Si le problème persiste, cessez immédiatement toute utilisation et confiez l'accumulateur et le chargeur à votre revendeur ou à un représentant Nikon agréé.

Ne court-circuitez pas les contacts du chargeur. Le non-respect de cette consigne de sécurité peut provoquer une surchauffe et endommager le chargeur.

Utilisez le chargeur uniquement avec des accumulateurs compatibles. Débranchez-le lorsque vous ne l'utilisez pas.

Insertion de l'accumulateur et d'une carte mémoire

Avant d'insérer ou de retirer l'accumulateur ou la carte mémoire, vérifiez que le commutateur marche-arrêt est positionné sur **OFF**. Insérez l'accumulateur comme indiqué, en l'utilisant pour maintenir le loquet orange appuyé sur le côté. Le loquet verrouille l'accumulateur en place lorsque ce dernier est entièrement inséré.

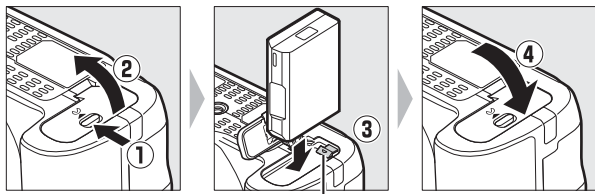

Loquet de l'accumulateur

En tenant la carte mémoire dans le sens indiqué, insérez-la jusqu'à ce qu'elle s'enclenche.

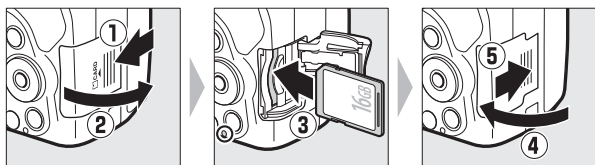

Accumulateur de l'horloge

L'horloge de l'appareil photo est alimentée par une source d'alimentation indépendante et rechargeable qui se charge obligatoirement quand l'accumulateur principal est installé. Trois jours de charge permettent d'alimenter l'horloge pendant un mois. Si un message vous avertissant que l'horloge n'est pas réglée s'affiche lorsque vous mettez l'appareil photo sous tension, l'accumulateur de l'horloge est déchargé et l'horloge est réinitialisée. Réglez à nouveau la date et l'heure.

Retrait de l'accumulateur et de la carte mémoire

Retrait de l'accumulateur

Pour retirer l'accumulateur, mettez l'appareil photo hors tension et ouvrez le volet du logement pour accumulateur. Appuyez sur le loquet de l'accumulateur dans le sens indiqué par la flèche pour libérer l'accumulateur, puis retirez-le à la main.

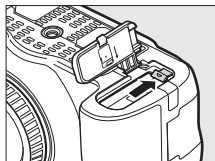

Retrait de la carte mémoire

Après avoir vérifié que le voyant d'accès est éteint, mettez l'appareil photo hors tension, ouvrez le volet du logement pour carte mémoire et appuyez sur la carte pour l'éjecter (1). La carte peut alors être retirée manuellement (2).

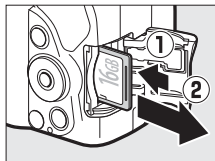

Formatage des cartes mémoire

Si la carte mémoire est utilisée pour la première fois dans l'appareil photo ou si elle a été formatée dans un autre appareil, sélectionnez **Formater la carte mémoire** dans le menu Configuration et suivez les instructions affichées à l'écran pour formater la carte (71).

Notez que cette opération supprime définitivement toutes les données que la carte peut contenir. Veillez à bien copier toutes les photos et autres données que vous souhaitez garder sur un ordinateur avant de procéder à cette opération.

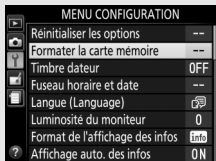

✓ Cartes mémoire

- Après utilisation, les cartes mémoire peuvent être chaudes. Prenez les précautions nécessaires lors de leur retrait de l'appareil photo.
- Ne retirez pas les cartes mémoire de l'appareil photo, ne mettez pas l'appareil photo hors tension, ne retirez pas ou ne débranchez pas la source d'alimentation pendant le formatage ou l'enregistrement, la suppression ou le transfert de données sur un ordinateur. Le non-respect de ces précautions peut entraîner la perte de données ou endommager l'appareil photo ou la carte.
- Ne touchez pas les contacts de la carte avec les doigts ou tout objet métallique.
- Ne pliez pas la carte, ne la faites pas tomber et évitez tout choc.
- N'exercez pas de pression sur l'enveloppe extérieure de la carte. Vous risqueriez d'endommager la carte.
- N'exposez pas la carte à l'eau, à la chaleur, à une humidité élevée ou à la lumière directe du soleil.
- Ne formatez pas les cartes mémoire dans un ordinateur.

Fixation d'un objectif

Prenez soin d'éviter toute intrusion de poussière à l'intérieur de l'appareil photo lorsque vous retirez l'objectif ou le bouchon de boîtier.

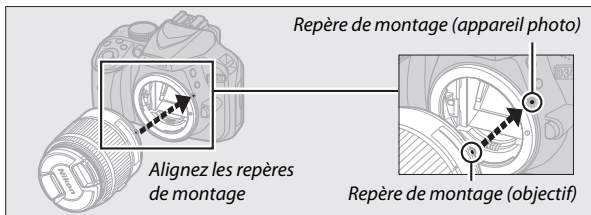
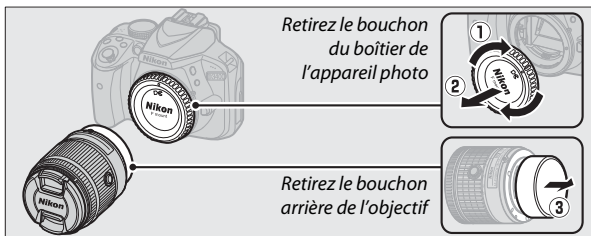

Veillez à retirer le bouchon de l'objectif avant de prendre des photos.

Retrait de l'objectif

Vérifiez que l'appareil photo est éteint avant de retirer ou de remplacer un objectif. Pour retirer l'objectif, maintenez appuyée la commande de déverrouillage de l'objectif (1) tout en faisant tourner l'objectif dans le sens des aiguilles d'une montre (2). Une fois l'objectif retiré, remettez en place les bouchons d'objectif et de boîtier.

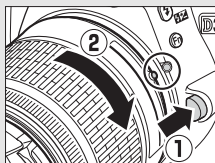

Objectifs dotés d'une « commande de déverrouillage de l'objectif rétractable »

Avant d'utiliser l'appareil photo, déverrouillez et sortez l'objectif. En maintenant appuyée la commande de déverrouillage de l'objectif rétractable (1), tournez la bague de zoom comme indiqué (2).

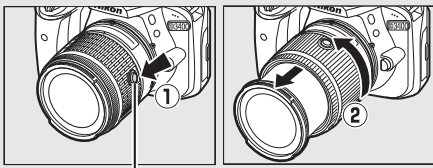

Commande de déverrouillage de l'objectif rétractable

Il n'est pas possible de prendre des photos lorsque l'objectif est rétracté ; si un message d'erreur s'affiche suite à la mise sous tension de l'appareil photo alors que l'objectif est rétracté, tournez la bague de zoom jusqu'à ce que le message disparaisse.



Rétracter les objectifs dotés d'une « commande de déverrouillage de l'objectif rétractable »

Pour rétracter l'objectif lorsque vous n'utilisez pas l'appareil photo, maintenez appuyée la commande de déverrouillage de l'objectif rétractable (1) et positionnez la bague de zoom sur « L » (verrouillage) comme illustré (2). Rétractez l'objectif avant de le retirer de l'appareil photo. Faites attention de ne pas appuyer sur la commande de déverrouillage de l'objectif rétractable lors de la fixation ou du retrait de l'objectif.

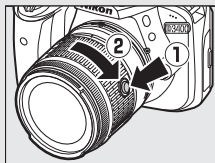

Configuration de l'appareil photo

■ Configuration via un smartphone ou une tablette

Avant d'aller plus loin, installez l'application SnapBridge comme décrit au verso de la page de couverture et activez le Bluetooth sur votre smartphone ou tablette (ci-dessous dénommé « périphérique mobile »). Notez que les affichages réels de l'appareil photo et du périphérique mobile peuvent être différents de ceux illustrés ci-dessous.



1 Mettez l'appareil photo sous tension.

Une boîte de dialogue de sélection de la langue apparaît.



Utilisez le sélecteur multidirectionnel et la commande **OK** pour parcourir les menus.

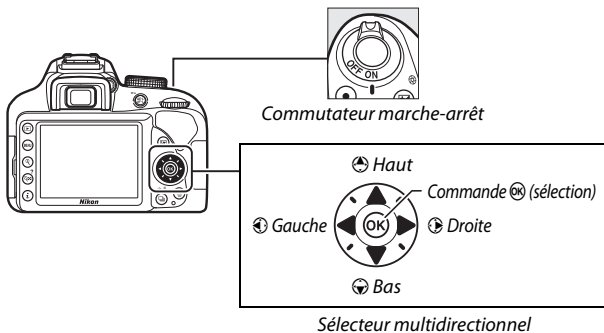

Appuyez sur **Haut** et **Bas** pour mettre la langue de votre choix en surbrillance, puis appuyez sur **OK** pour la sélectionner. Vous pouvez changer de langue à tout moment à l'aide de l'option **Langue (Language)** du menu Configuration.

- 2** Appuyez sur **OK** lorsque la boîte de dialogue illustrée à droite s'affiche. Si vous ne souhaitez pas utiliser un périphérique mobile pour configurer l'appareil photo, appuyez sur **MENU** (☰ 24).



- 3** Associez l'appareil photo au périphérique mobile. L'appareil photo attend une connexion ; lancez l'application SnapBridge sur le périphérique mobile et suivez les instructions à l'écran pour sélectionner le nom de l'appareil photo que vous souhaitez associer.



4 Vérifiez le code d'authentification (notez qu'il peut ne pas s'afficher dans certaines versions d'iOS, mais vous devez néanmoins suivre les étapes ci-dessous même s'il n'est pas affiché).

Après avoir vérifié que le même code d'authentification à six chiffres est affiché sur l'appareil photo et le périphérique mobile, suivez les étapes ci-dessous pour effectuer l'association.

- **Sur l'appareil photo**, appuyez sur .
- **Sur le périphérique mobile**, touchez **Pairing (Association d'appareils)** (le nom du bouton varie selon le périphérique mobile).



Appareil photo

5 Appuyez sur lorsque la boîte de dialogue illustrée à droite s'affiche. Vous venez d'établir une connexion constante entre l'appareil photo et le périphérique mobile. Si l'appareil photo affiche **Connexion impossible.**, l'affichage change après une courte pause. Revenez à l'étape 3.



6 Suivez les instructions à l'écran pour terminer le processus de configuration.

Pour enregistrer les données de position avec les photos, sélectionnez **Oui** lorsque vous y êtes invité et activez les fonctionnalités relatives aux données de position à la fois dans l'application SnapBridge et sur le périphérique mobile (pour en savoir plus, reportez-vous à la documentation fournie avec le périphérique mobile). Vous pouvez également synchroniser l'horloge de l'appareil photo avec l'heure indiquée par le périphérique mobile en sélectionnant **Oui** lorsque vous y êtes invité et en activant la synchronisation dans l'application SnapBridge. Si vous sélectionnez **Non**, réglez l'horloge de l'appareil photo dans les menus comme décrit à l'étape 3 de la page 24.



La configuration est terminée lorsque l'appareil photo revient à l'écran de prise de vue. Reportez-vous à la page 21 pour en savoir plus sur l'utilisation de SnapBridge.

Avantages de SnapBridge

L'application SnapBridge peut être utilisée pour une variété de tâches une fois que vous avez associé l'appareil photo à votre périphérique mobile. Pour en savoir plus sur les fonctionnalités ci-dessous, reportez-vous à l'aide en ligne de SnapBridge.

Transfert automatique

Avec les réglages par défaut, les photos JPEG sont transférées automatiquement vers le périphérique mobile au fur et à mesure de la prise de vue (le transfert automatique n'est pas disponible avec les vidéos ou avec les images NEF/RAW et s'interrompt automatiquement lorsque le niveau de charge de l'accumulateur est ). Avant de transférer les photos, rapprochez le périphérique mobile de l'appareil photo et lancez l'application SnapBridge. Voici quelques conseils pour transférer les photos :

- **Désactivation du transfert automatique** : pour désactiver le transfert automatique, sélectionnez **Désactivée** pour l'option **Envoyer vers périph. mobile (auto)** du menu Configuration de l'appareil photo ( 71).
- **Transfert de photos sélectionnées au préalable** : pour transférer des photos qui n'ont pas encore été envoyées via le transfert automatique, appuyez sur la commande **i** de l'appareil photo lors de la visualisation et sélectionnez les photos à l'aide de **Sélect. images pour mobile/désélect.** ou de l'option **Sélect. pr le périphérique mobile** du menu Visualisation de l'appareil photo ( 70). Notez que tant que l'appareil photo et le périphérique mobile sont connectés en permanence, les photos sont transférées automatiquement même lorsque l'appareil photo est hors tension. Le voyant d'accès de la carte mémoire ( 31) continue de clignoter même si l'appareil photo est hors tension, mais cela n'est pas le signe d'un dysfonctionnement. Le transfert s'interrompt néanmoins automatiquement lorsque le niveau de charge de l'accumulateur est .
- **Modification de la taille des images à transférer** : choisissez une taille de transfert dans l'application SnapBridge. La taille par défaut est de 2 millions de pixels.
- **Insertion des infos photo** : utilisez l'application SnapBridge pour choisir les informations marquées sur les photos copiées sur le périphérique mobile. Vous pouvez saisir au préalable les légendes et les informations de copyright via le menu Configuration de l'appareil photo. Vous pouvez aussi marquer le texte saisi dans l'application SnapBridge.

Conseils pour les réseaux sans fil

- **Association d'appareils** : pour associer l'appareil photo à un périphérique mobile (par exemple, à un nouveau périphérique ou si vous n'avez pas choisi d'effectuer l'association lors de la configuration), sélectionnez **Régler** pour **Connecter au périphérique mobile** dans le menu Configuration de l'appareil photo et suivez les instructions de la page 18, en commençant par l'étape 3. L'appareil photo peut être associé à cinq périphériques mobiles maximum, mais ne peut se connecter qu'à un périphérique à la fois.

Autres fonctionnalités de l'application SnapBridge

- **Affichage des images depuis le périphérique mobile** : utilisez le périphérique mobile pour afficher et télécharger les images de l'appareil photo. Cette option est disponible même lorsque l'appareil photo est hors tension.

Cas où l'usage des périphériques sans fil est interdit

Dans les cas où l'usage des périphériques sans fil est interdit, désactivez les fonctionnalités sans fil dans le menu Configuration de l'appareil photo en sélectionnant **Activer** pour **Mode avion**. Cette action interrompra temporairement la connexion constante avec le périphérique mobile, mais la connexion sera rétablie automatiquement lorsque vous désactiverez le mode avion.

■ Configuration via les menus de l'appareil photo

L'horloge de l'appareil photo peut être réglée manuellement.

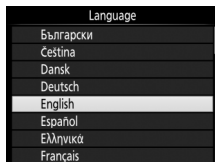

1 Mettez l'appareil photo sous tension.

Une boîte de dialogue de sélection de la langue apparaît.

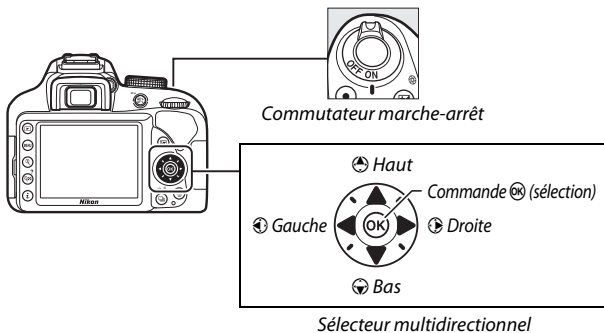

Utilisez le sélecteur multidirectionnel et la commande  pour parcourir les menus.



Appuyez sur  et  pour mettre la langue de votre choix en surbrillance, puis appuyez sur  pour la sélectionner. Vous pouvez changer de langue à tout moment à l'aide de l'option **Langue (Language)** du menu Configuration.

2 Appuyez sur MENU lorsque la boîte de dialogue illustrée à droite s'affiche.

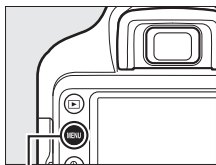

Commande MENU

3 Réglez l'horloge de l'appareil photo.

Utilisez le sélecteur multidirectionnel et la commande **OK** pour régler l'horloge de l'appareil photo.



Sélectionnez un fuseau horaire

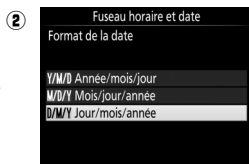

Sélectionnez le format de la date

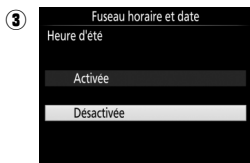

Activez ou désactivez la fonction heure d'été



Réglez la date et l'heure (notez que l'horloge de l'appareil photo se règle sur 24 heures)

Vous pouvez régler l'horloge à tout moment à l'aide de l'option **Fuseau horaire et date > Date et heure** du menu Configuration.

Réglage de la netteté du viseur

Après avoir retiré le bouchon d'objectif, tournez la commande de réglage dioptrique jusqu'à ce que les points AF soient parfaitement nets. Faites attention de ne pas vous mettre accidentellement le doigt ou l'ongle dans l'œil lorsque vous utilisez la commande alors que votre œil se trouve à proximité du viseur.

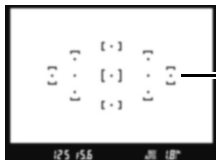
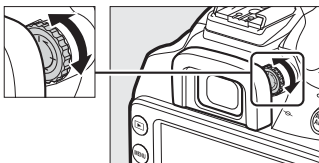

Affichage du viseur flou

Points AF

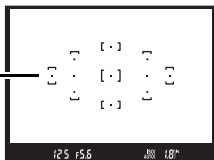

Affichage du viseur net

Vous pouvez désormais utiliser l'appareil photo. Rendez-vous en page 27 pour obtenir des informations sur la prise de vue.

Niveau de charge de l'accumulateur et nombre de vues restantes

Appuyez sur la commande **Info** et vérifiez le niveau de charge de l'accumulateur et le nombre de vues restantes sur l'affichage des informations.

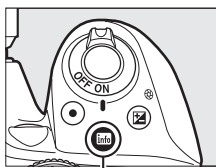

Commande **Info**



Niveau de charge
Nombre de vues restantes

Niveau de charge de l'accumulateur

Si le niveau de charge de l'accumulateur est faible, un avertissement s'affiche également dans le viseur. Si les informations ne s'affichent pas lorsque vous appuyez sur la commande **Info**, l'accumulateur est déchargé et doit être rechargé.





Affichage des informations	Viseur	Description
	—	Accumulateur entièrement chargé.
	—	Accumulateur partiellement déchargé.
		Niveau de charge de l'accumulateur faible. Préparez un accumulateur de rechange entièrement chargé ou préparez-vous à recharger l'accumulateur en cours d'utilisation.
 (clignote)	 (clignote)	L'accumulateur est déchargé. Rechargez-le.

Nombre de vues restantes

Les valeurs supérieures à 1000 s'affichent en milliers, indiqués par la lettre « k ».

Notions fondamentales de photographie et de visualisation

Modes « Viser et photographeur » (AUTO et)

Cette section décrit les procédures de prise de vue en modes  et .  et  sont des modes automatiques où il suffit de viser et photographier et où la majorité des réglages est contrôlée par l'appareil photo en fonction des conditions de prise de vue ; la seule différence entre ces deux modes est que le flash ne se déclenche pas en mode .



1 Positionnez le sélecteur de mode sur ou .

Sélecteur de mode

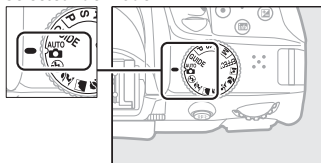

Vous pouvez cadrer les photos dans le viseur ou sur le moniteur (visée écran). Pour démarrer la visée écran, appuyez sur la commande .

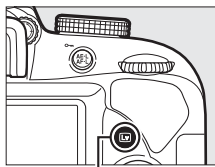

Commande 



Cadrage des photos dans le viseur



Cadrage des photos sur le moniteur (visée écran)

2 Préparez l'appareil photo.

Photographie à l'aide du viseur : lorsque vous cadrez une photo dans le viseur, tenez la poignée de votre main droite et soutenez le boîtier de l'appareil photo ou l'objectif avec votre main gauche. Calez les coudes contre le buste.



Visée écran : lorsque vous cadrez une photo sur le moniteur, tenez la poignée de votre main droite et soutenez l'objectif avec votre main gauche.



Cadrage des photos à la verticale

Tenez l'appareil photo dans la position illustrée ci-dessous pour cadrer les photos à la verticale.



Cadrage des photos dans le viseur



Cadrage des photos sur le moniteur

3 Cadrez la photo.

Photographie à l'aide du viseur : cadrez une photo dans le viseur en plaçant le sujet principal dans au moins un des 11 points AF.

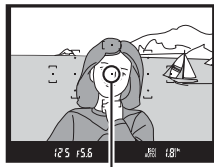

Point AF

Visée écran : avec les réglages par défaut, l'appareil photo détecte automatiquement les visages et sélectionne le point AF. S'il ne détecte aucun visage, l'appareil photo effectue la mise au point sur les sujets situés à proximité du centre de la vue.

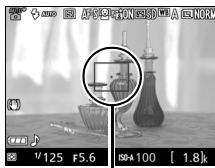

Point AF

Utilisation d'un zoom

Avant d'effectuer la mise au point, tournez la bague de zoom pour régler la focale et cadrez la photo. Utilisez la bague de zoom pour faire un zoom avant sur le sujet de telle sorte qu'il remplisse une plus grande zone de la vue, ou un zoom arrière pour augmenter la zone visible dans la photo finale (sélectionnez de plus longues focales sur l'échelle des focales de l'objectif pour faire un zoom avant, et des focales plus courtes pour faire un zoom arrière).

Zoom avant

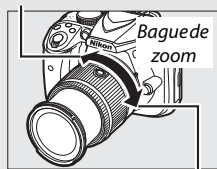

Zoom arrière

4 Appuyez sur le déclencheur à mi-course.

Photographie à l'aide du viseur : appuyez sur le déclencheur à mi-course pour effectuer la mise au point (si le sujet est faiblement éclairé, le flash peut sortir et l'illuminateur d'assistance AF peut



Indicateur de mise au point

s'allumer). Une fois la mise au point effectuée, un signal sonore est émis (ce ne sera peut-être pas le cas si le sujet est en mouvement) et l'indicateur de mise au point (●) apparaît dans le viseur.

Indicateur de mise au point	Description
●	La mise au point est faite sur le sujet.
● (clignote)	L'appareil photo n'arrive pas à effectuer la mise au point avec l'autofocus. Reportez-vous à la page 91.

Visée écran : le point AF clignote en vert lorsque l'appareil effectue la mise au point. Lorsque l'appareil photo arrive à obtenir la mise au point, le point AF s'affiche en vert ; dans le cas contraire, il clignote en rouge.



5 Prenez la photo.

Appuyez doucement sur le déclencheur jusqu'en fin de course pour prendre la photo. Le voyant d'accès de la carte mémoire s'allume et la photo s'affiche sur le moniteur pendant quelques secondes. *N'éjectez pas la carte mémoire, ne retirez pas ou ne débranchez pas la source d'alimentation tant que le voyant d'accès est allumé et que l'enregistrement n'est pas terminé.*

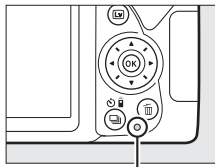

Voyant d'accès de la carte mémoire



Pour arrêter la visée écran, appuyez sur la commande .

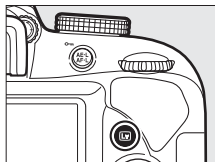

Déclencheur

L'appareil photo est doté d'un déclencheur à deux niveaux. Lorsque vous appuyez à mi-course sur ce dernier, l'appareil effectue la mise au point. Lorsque vous appuyez jusqu'en fin de course, l'appareil prend la photo.





Mise au point : appuyez à mi-course









Prise de vue : appuyez jusqu'en fin de course

Lorsque vous appuyez sur le déclencheur à mi-course, vous interrompez aussi la visualisation et l'appareil photo est prêt pour une utilisation immédiate.

Sélection automatique de la scène (Sélecteur auto)

Si la visée écran est sélectionnée en mode  ou , l'appareil photo analyse automatiquement le sujet et choisit le mode de prise de vue approprié lorsque vous appuyez sur le déclencheur à mi-course pour effectuer la mise au point avec l'autofocus. Le mode sélectionné est indiqué sur le moniteur.



	Portrait	Pour les portraits de personnes
	Paysage	Pour les paysages naturels et urbains
	Gros plan	Pour les sujets proches de l'appareil photo
	Portrait de nuit	Pour les portraits cadrés devant un arrière-plan sombre
	Automatique	Pour les sujets adaptés au mode  ou  ou qui ne correspondent pas aux catégories répertoriées ci-dessus
	Auto (flash désactivé)	

Temporisation du mode veille (photographie à l'aide du viseur)

Le viseur et l'affichage des informations s'éteignent si aucune action n'est réalisée pendant environ huit secondes, réduisant ainsi la consommation de l'accumulateur. Appuyez sur le déclencheur à mi-course pour réactiver l'affichage. Le délai avant l'activation automatique du mode veille peut être sélectionné à l'aide de l'option **Délai d'extinction auto.** du menu Configuration ( 71).



*Système de mesure
de l'exposition désactivé*



*Système de mesure
de l'exposition activé*

Compte à rebours (visée écran)

Un compte à rebours s'affiche 30 s avant l'extinction automatique de la visée écran (le compte à rebours devient rouge 5 s avant la fin du délai d'extinction (**Délai d'extinction auto.** ;  71) ou si la visée écran est sur le point de s'arrêter pour protéger les circuits internes). Selon les conditions de prise de vue, le compte à rebours peut apparaître immédiatement lorsque la visée écran est sélectionnée.

Flash intégré

Si un éclairage supplémentaire est nécessaire pour obtenir une bonne exposition en mode **AUTO**, le flash intégré s'ouvre automatiquement lorsque vous appuyez sur le déclencheur à mi-course. Si le flash est ouvert, vous ne pouvez prendre de photos que lorsque le témoin de disponibilité du flash (⚡) s'affiche. Si le témoin de disponibilité du flash n'apparaît pas, le flash est en cours de recyclage ; relâchez brièvement le déclencheur et réessayez.

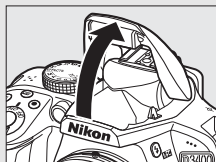

Lorsque vous n'utilisez pas le flash, refermez-le en appuyant doucement vers le bas jusqu'à ce que le loquet s'enclenche.

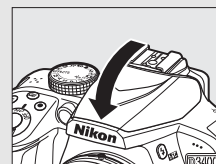

Fonction Loupe en visée écran

Pour agrandir la vue sur le moniteur jusqu'à environ 8,3x et permettre une mise au point précise, appuyez sur la commande **Q**. Lorsque vous effectuez un zoom avant sur la vue passant par l'objectif, une fenêtre de navigation s'affiche dans un cadre gris en bas à droite de l'écran. Servez-vous du sélecteur multidirectionnel pour faire défiler les zones de l'image qui ne sont pas actuellement visibles ou appuyez sur **Q** (?) pour effectuer un zoom arrière.

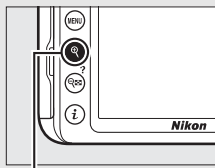

Commande **Q**



Fenêtre de navigation

Prise de vue en visée écran

Bien qu'ils ne soient pas visibles sur la photo finale, des brèches, des franges de couleur, des effets de moiré et des taches lumineuses peuvent apparaître sur le moniteur, ainsi que des régions ou des bandes lumineuses dans certaines zones, en présence d'enseignes lumineuses à éclairage intermittent et autres sources lumineuses intermittentes, ou si le sujet est brièvement éclairé par un stroboscope ou une autre source lumineuse puissante et temporaire. En outre, des signes de distorsion peuvent apparaître avec des sujets mobiles, notamment si vous effectuez un filé panoramique horizontal ou si un objet traverse le cadre horizontalement à grande vitesse. Il est possible d'atténuer le scintillement et les effets de bande qui apparaissent sur le moniteur sous un éclairage fluorescent, à vapeur de mercure ou au sodium, à l'aide de l'option **Réduction du scintillement** (☐ 71). Ces effets peuvent néanmoins être toujours perceptibles sur la photo finale, avec certaines vitesses d'obturation. Évitez de diriger l'appareil photo vers le soleil ou toute autre source de lumière puissante. Le non-respect de cette mise en garde risque d'endommager les circuits internes de l'appareil photo. La visée écran s'arrête automatiquement si vous positionnez le sélecteur de mode sur **GUIDE** ou si le sélecteur de mode passe de **GUIDE** à un autre réglage.



Pour empêcher la lumière provenant du viseur d'être visible sur la photo ou d'interférer avec l'exposition, nous vous recommandons de couvrir le viseur avec votre main ou un autre objet comme un protecteur d'oculaire (en option), avant de prendre des photos lorsque votre œil ne se trouve pas devant le viseur.

Visualisation des photos

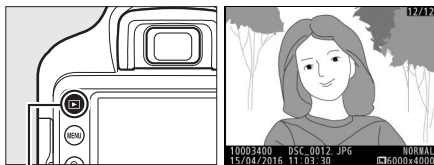
Appuyez sur  pour afficher une photo sur le moniteur.





Commande 

Appuyez sur  ou  pour voir d'autres photos.



■ ■ Visualisation par planche d'images

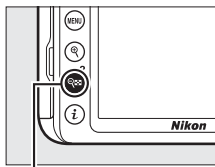

Pour afficher vos images par « planches-contacts » de quatre, neuf ou 72 vues (visualisation par planche d'images), appuyez sur la commande  (?). Utilisez le sélecteur multidirectionnel ou la molette de commande pour mettre en surbrillance les images et appuyez sur  pour afficher l'image en surbrillance en plein écran. Appuyez sur  pour réduire le nombre d'images affichées.

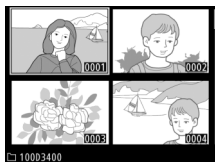

Commande  (?)



■ Visualisation par calendrier

Lorsque 72 images sont affichées, appuyez sur la commande  (?) pour voir les photos prises à une date particulière (visualisation par calendrier). Appuyez sur la commande  (?) pour commuter entre la liste des dates et la liste des imajettes pour la date sélectionnée. Utilisez le sélecteur multidirectionnel pour mettre en surbrillance des dates dans la liste des dates ou des photos dans la liste des imajettes. Lorsque le curseur est dans la liste des dates, appuyez sur  pour revenir à la visualisation 72 vues.

Liste des dates

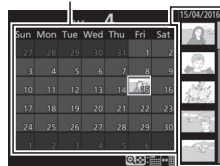

Liste des imajettes

Suppression de photos

Pour supprimer la photo affichée sur le moniteur, appuyez sur la commande . *Notez qu'une fois supprimées, les photos ne peuvent plus être récupérées.*

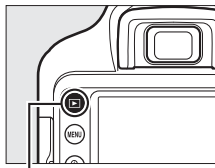

1 Affichez la photo.

Affichez la photo que vous souhaitez supprimer.



Commande 

2 Supprimez la photo.

Appuyez sur la commande . Une boîte de dialogue de confirmation apparaît ; appuyez de nouveau sur la commande  pour supprimer la photo et revenir au mode de visualisation.

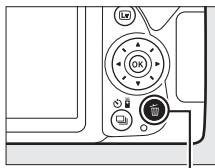

Commande 



Enregistrement de vidéos

Il est possible d'enregistrer des vidéos en mode de visée écran.

- 1** Appuyez sur la commande .
La vue passant par l'objectif s'affiche sur le moniteur.

✓ Icône 

L'icône  indique qu'il est impossible d'enregistrer des vidéos.

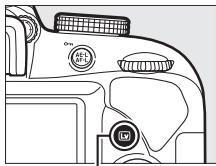

Commande 

- 2** Préparez l'appareil photo.
Saisissez la poignée de la main droite tout en soutenant le boîtier ou l'objectif de la main gauche.

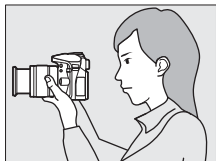

- 3** Effectuez la mise au point.
Appuyez sur le déclencheur à mi-course pour effectuer la mise au point.



4 Démarrez l'enregistrement.

Appuyez sur la commande d'enregistrement vidéo pour lancer l'enregistrement. Un indicateur d'enregistrement et la durée disponible s'affichent sur le moniteur.

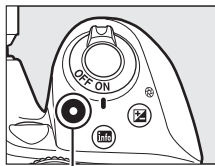

Commande
d'enregistrement vidéo

Indicateur
d'enregistrement



Durée restante





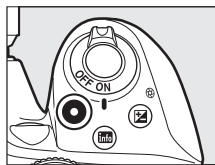







5 Arrêtez l'enregistrement.

Appuyez de nouveau sur la commande d'enregistrement vidéo pour arrêter l'enregistrement. L'enregistrement s'arrête automatiquement une fois que la taille maximale est atteinte, que la carte mémoire est pleine ou que vous sélectionnez un autre mode. Appuyez sur la commande **[Lv]** pour arrêter la visée écran.



Durée maximale

La taille maximale de chaque fichier vidéo est de 4 Go ; la durée maximale varie en fonction des options sélectionnées pour **Paramètres vidéo** > **Taille d'image/cadence** et **Qualité des vidéos** dans le menu Prise de vue (\square 70) comme indiqué ci-dessous. Notez qu'en fonction de la vitesse d'écriture de la carte mémoire, l'enregistrement peut s'arrêter avant que cette durée ne soit atteinte.

Qualité des vidéos	Taille d'image/cadence ¹	Durée maximale ²
Élevée	 1920x1080 ; 60p	10 min.
	 1920x1080 ; 50p	
	 1920x1080 ; 30p	20 min.
	 1920x1080 ; 25p	
	 1920x1080 ; 24p	
	 1280x 720 ; 60p	
	 1280x 720 ; 50p	
Normale	 1920x1080 ; 60p	20 min.
	 1920x1080 ; 50p	29 min. 59 s
	 1920x1080 ; 30p	
	 1920x1080 ; 25p	
	 1920x1080 ; 24p	
	 1280x 720 ; 60p	
	 1280x 720 ; 50p	

1 Valeur listée. Les cadences de prise de vue réelles pour 60p, 50p, 30p, 25p et 24p sont respectivement de 59,94, 50, 29,97, 25 et 23,976 vps.

2 Les vidéos enregistrées avec le mode effet miniature ont une durée maximale de lecture de trois minutes.

☑ Enregistrement de vidéos

Un phénomène de scintillement, un effet de bande ou des signes de distorsion peuvent apparaître sur le moniteur et dans la vidéo finale lorsqu'un éclairage fluorescent, à vapeur de mercure ou de sodium est utilisé, ou avec des sujets mobiles, notamment si vous effectuez un filé panoramique horizontal ou qu'un objet se déplace horizontalement à grande vitesse dans le cadre (le scintillement et l'effet de bande peuvent être atténués à l'aide de l'option **Réduction du scintillement** ; ☐ 71). Des brèches, des franges de couleur, des effets de moiré et des taches lumineuses peuvent également être visibles. Des régions ou bandes lumineuses peuvent apparaître dans certaines zones du cadre, en présence d'enseignes clignotantes et autres éclairages intermittents, ou si le sujet est brièvement éclairé par un stroboscope ou une autre source lumineuse puissante et temporaire. Évitez de diriger l'appareil photo vers le soleil ou d'autres sources lumineuses puissantes. Le non-respect de cette mise en garde risque d'endommager les circuits internes de l'appareil photo.



L'appareil photo enregistre à la fois l'image vidéo et le son. Ne couvrez pas le microphone pendant l'enregistrement. Notez que le microphone intégré peut enregistrer le bruit de l'objectif pendant les opérations d'autofocus et de réduction de vibration.

Il est impossible d'éclairer au flash pendant l'enregistrement vidéo.

☑ Compte à rebours

Un compte à rebours de 30 s s'affiche avant l'arrêt automatique du mode de visée écran. Selon les conditions de prise de vue, ce compte à rebours peut apparaître immédiatement au début de l'enregistrement vidéo. Notez qu'indépendamment de la durée d'enregistrement disponible, le mode de visée écran s'arrête néanmoins automatiquement à la fin du compte à rebours.

Lecture des vidéos

Appuyez sur  pour lancer la visualisation, puis faites défiler les images jusqu'à ce qu'une vidéo (signalée par l'icône ) s'affiche.

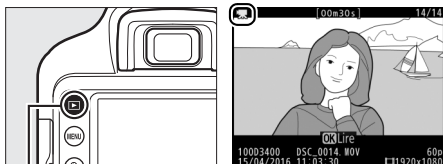





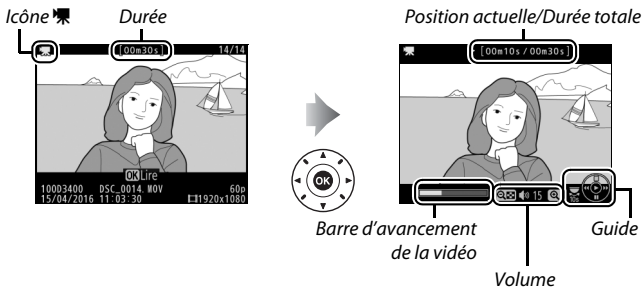









Commande 

Appuyez sur  pour lancer la lecture ; votre position actuelle est indiquée par la barre d'avancement de la vidéo.



Vous pouvez effectuer les opérations suivantes :

Pour	Utiliser	Description
Faire une pause		Interrompez momentanément la lecture.
Lire		Reprenez la lecture lorsque celle-ci est en pause ou lorsque vous reculez/avancez dans la vidéo.
Avancer/reculer		La vitesse augmente à chaque pression, passant de 2x à 4x à 8x et enfin à 16x ; maintenez la touche enfoncée pour passer directement au début ou à la fin de la vidéo (la première vue est signalée par  en haut à droite du moniteur, la dernière par ). Si la lecture est en pause, la vidéo recule ou avance d'une image à la fois ; maintenez l'une ou l'autre de ces touches appuyées pour reculer ou avancer de manière continue.
Démarrer la lecture au ralenti		Lorsque la lecture est en pause, appuyez sur  pour démarrer la lecture au ralenti.
Avancer ou reculer de 10 s		Tournez la molette de commande pour avancer ou reculer de 10 s dans la vidéo.
Régler le volume		Appuyez sur  pour augmenter le volume, sur  (?) pour le baisser.
Revenir à la visualisation plein écran		Appuyez sur  ou  pour quitter et revenir à la visualisation plein écran.

Suppression des vidéos

Pour supprimer la vidéo affichée sur le moniteur, appuyez sur la commande . *Notez qu'une fois supprimées, les vidéos ne peuvent pas être récupérées.*

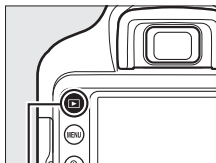

1 Affichez la vidéo.

Affichez la vidéo que vous souhaitez supprimer.



Commande 

2 Supprimez la vidéo.

Appuyez sur la commande . Une boîte de dialogue de confirmation apparaît ; appuyez de nouveau sur la commande  pour supprimer la vidéo et revenir au mode de visualisation.

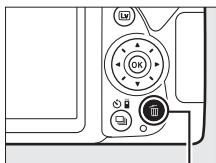

Commande 



Mode guide

Guide

Le mode guide permet d'accéder à plusieurs fonctions utiles et fréquemment utilisées. Le niveau supérieur du guide s'affiche lorsque vous placez le sélecteur de mode sur **GUIDE**.





Indicateur de l'accumulateur (☐ 26)

Nombre de vues restantes (☐ 26)

Mode de prise de vue : un indicateur de mode guide s'affiche sur l'icône du mode de prise de vue.

Vous avez le choix entre les rubriques suivantes :

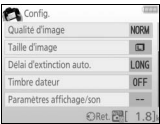
Photo	Afficher/supprimer
<p>Prenez des photos.</p> 	<p>Visualisez et/ou supprimez des photos.</p> 
Retouche	Config.
<p>Retouchez des photos.</p> 	<p>Modifiez les réglages de l'appareil photo.</p> 

Menus du mode guide

Pour accéder à ces menus, mettez en surbrillance **Photo**, **Afficher/supprimer**, **Retouche** ou **Config.** et appuyez sur **OK**.



Photo

Mode simplifié

	Automatique
	Flash désactivé
	Sujets éloignés
	Gros plans
	Visages endormis
	Sujets en mouvement
	Paysages
	Portraits
	Portrait de nuit
	Photographier des paysages de nuit

Utilisation avancée

	Adoucir l'arrière-plan	Réglez l'ouverture.
	Étendre zone de netteté	
	Figier le mvt (personnes)	Sélectionnez une vitesse d'obturation.
	Figier le mvt (véhicules)	
	Créer un filé (eau)	
	Rouges des couchers de soleil *	La balance des blancs est ajustée afin que les couleurs des couchers de soleil soient restituées de manière éclatante.
	Prendre des photos claires *	La correction d'exposition est ajustée afin de prendre des photos claires (high key) ou sombres (low key).
	Photos sombres (low-key) *	

* A des répercussions sur d'autres éléments de l'option **Utilisation avancée**. Pour rétablir les réglages par défaut, mettez l'appareil photo hors tension puis à nouveau sous tension.

« Démarrer la prise de vue »

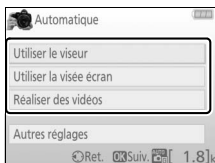

Mettez une option en surbrillance et appuyez sur **OK**.

- Utiliser le viseur
- Utiliser la visée écran
- Réaliser des vidéos

« Autres réglages »

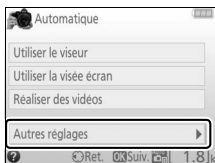

Si l'option **Autres réglages** est affichée, mettez-la en surbrillance et appuyez sur **OK** pour accéder aux réglages suivants (les réglages disponibles dépendent de l'option de prise de vue sélectionnée) :

- Réglages du flash > Mode de flash
- Réglages du flash > Correction du flash
- Mode de déclenchement
- Réglage de la sensibilité > Sensibilité
- Réglage de la sensibilité > Contrôle de la sensibilité auto.
- Régler le Picture Control
- Correction d'exposition
- Balance des blancs

■ Afficher/supprimer

Afficher une seule photo

Afficher plusieurs photos

Choisir une date

Afficher un diaporama

Supprimer des photos

Mode guide

Le mode guide est réinitialisé sur **Mode simplifié > Automatique** lorsque vous placez le sélecteur de mode sur un autre réglage ou lorsque vous mettez l'appareil photo hors tension.

■ ■ Retouche

Recadrer

Effets de filtres (filtre étoiles)

Effets de filtres (flou)

Illustration photo

Effet miniature

Couleur sélective

■ ■ Config.

Qualité d'image

Taille d'image

Délai d'extinction auto.

Timbre dateur

Paramètres affichage/son

Luminosité du moniteur

Couleur d'arrière-plan

Affichage auto. des infos

Signal sonore

Paramètres vidéo

Taille d'image/cadence

Qualité des vidéos

Microphone

Réduction du bruit du vent

Réduction du scintillement

Options de visualisation

Horloge et langue (Language)

Formater la carte mémoire

HDMI

Mode avion

Connexion au périphérique mobile

Transfert Eye-Fi *

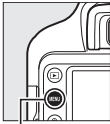















Photo si carte absente ?













* Uniquement disponible lorsqu'une carte mémoire Eye-Fi compatible est insérée dans l'appareil photo.

À l'exception de **Réduction du scintillement**, **Horloge et langue (Language)**, **Formater la carte mémoire**, **HDMI**, **Mode avion**, **Connexion au périphérique mobile**, **Transfert Eye-Fi** et **Photo si carte absente ?**, les modifications apportées aux réglages ne s'appliquent qu'en mode guide et n'affectent pas les autres modes de prise de vue.

Utilisation du guide

Vous pouvez réaliser les opérations suivantes lors de l'affichage du guide :

Pour	Utiliser	Description
Revenir au niveau supérieur du guide		Appuyez sur MENU pour allumer le moniteur ou revenir au niveau supérieur du guide.
Allumer le moniteur	Commande MENU	
Mettre un menu en surbrillance		Appuyez sur  ,  ,  ou  pour mettre un menu en surbrillance.
Mettre les options en surbrillance		Appuyez sur  ou  pour mettre les options en surbrillance dans les menus.
		Appuyez sur  ,  ,  ou  pour mettre les options en surbrillance comme illustré ci-dessous. 
Sélectionner le menu ou l'option en surbrillance		Appuyez sur  pour sélectionner le menu ou l'option en surbrillance.

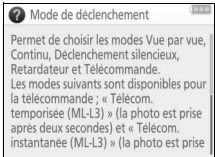
Pour	Utiliser	Description
Revenir à l'affichage précédent		Appuyez sur  pour revenir à l'affichage précédent.
		Pour annuler et revenir à l'affichage précédent depuis des affichages semblables à celui illustré ci-dessous, mettez  en surbrillance et appuyez sur  .
Afficher l'aide		Si l'icône  est affichée en bas à gauche du moniteur, vous pouvez obtenir de l'aide en appuyant sur la commande  (?). Appuyez sur  ou  pour faire défiler l'affichage ou appuyez à nouveau sur  (?) pour quitter.
		 icône  (aide)
		

Réglages adaptés au sujet ou à la situation (mode scène)

L'appareil photo offre une variété de modes « scène ». Lorsque vous choisissez un mode scène, les réglages sont automatiquement optimisés pour correspondre à la scène photographiée, facilitant ainsi la photographie créative. Il suffit donc de sélectionner un mode, de cadrer et de prendre la photo, comme décrit à la page 27.

Le sélecteur de mode permet de choisir entre les scènes suivantes :



 Portrait

 Sport

 Paysage

 Gros plan

 Enfants

 Portrait de nuit

Portrait

Utilisez ce mode pour réaliser des portraits aux tons chair doux et naturels. Si le sujet est éloigné de l'arrière-plan ou que vous utilisez un téléobjectif, les détails de l'arrière-plan seront estompés pour conférer à la composition une sensation de profondeur.

Paysage

Utilisez ce mode à la lumière du jour, pour réaliser des photos de paysages éclatantes.

Remarque : le flash intégré et l'illuminateur d'assistance AF s'éteignent.

Enfants

Utilisez ce mode pour réaliser des instantanés d'enfants. Les vêtements et les éléments de l'arrière-plan sont de couleur vive, tandis que les tons chair restent doux et naturels.

Sport

Les vitesses d'obturation rapides figent le mouvement et permettent de réaliser des photos de pratiques sportives dynamiques, sur lesquelles le sujet principal ressort distinctement.

Remarque : le flash intégré et l'illuminateur d'assistance AF s'éteignent.

Gros plan

Utilisez ce mode pour faire des gros plans de fleurs, d'insectes et d'autres petits objets (un objectif macro peut être utilisé pour effectuer la mise au point à de très faibles distances).

Portrait de nuit

Utilisez ce mode pour obtenir un équilibre naturel entre le sujet principal et l'arrière-plan des portraits réalisés sous un faible éclairage.

Pour éviter les photos floues

Utilisez un trépied pour éviter d'obtenir des photos floues à des vitesses d'obturation lentes, en raison du bougé d'appareil.

Effets spéciaux

Vous pouvez utiliser des effets spéciaux pour les photos et les vidéos.

Vous pouvez sélectionner les effets suivants en positionnant le sélecteur de mode sur **EFFECTS** et en tournant la molette de commande jusqu'à ce que l'option de votre choix apparaisse sur le moniteur.

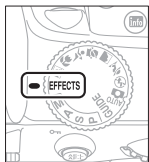

Sélecteur de mode



Molette de commande

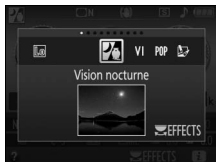

Moniteur

 Vision nocturne

 Effet miniature

VI Très vif et contrasté

 Couleur sélective

POP Pop

 Silhouette

 Illustration photo

 High-key

 Effet appareil photo jouet

 Low-key

Vision nocturne

Utilisez cet effet dans l'obscurité pour enregistrer des images monochromes en haute sensibilité.

Remarque : l'autofocus est disponible en visée écran uniquement ; la mise au point manuelle peut être utilisée si l'appareil photo ne parvient pas à effectuer la mise au point. Le flash intégré et l'illuminateur d'assistance AF s'éteignent.

VI Très vif et contrasté

La saturation et le contraste sont accentués globalement afin d'obtenir une image aux couleurs plus éclatantes.

POP Pop

La saturation est accentuée globalement afin d'obtenir une image aux couleurs plus vives.

Illustration photo

Accentuez les contours et simplifiez les couleurs afin d'obtenir un effet « poster » pouvant être ajusté en mode de visée écran (☐ 56).

Remarque : Les vidéos créées avec ce mode se lisent comme un diaporama composé d'une série d'images fixes.

Effet appareil photo jouet

Créez des photos et des vidéos qui semblent avoir été réalisées avec un appareil photo jouet. Cet effet peut être ajusté en mode de visée écran (☐ 57).

Effet miniature

Créez des photos dans lesquelles les scènes ressemblent à des maquettes. Cette option donne de meilleurs résultats lorsque la photo a été prise d'un point de vue élevé. Les vidéos avec effet miniature sont lues à grande vitesse : environ 45 minutes de séquences enregistrées à 1920 × 1080/30p sont compressées en une vidéo dont la lecture dure trois minutes environ. Cet effet peut être ajusté en mode de visée écran (☐ 58).

Remarque : aucun son n'est enregistré avec les vidéos. Le flash intégré et l'illuminateur d'assistance AF s'éteignent.

Couleur sélective

Toutes les couleurs, à l'exception de celles sélectionnées, sont enregistrées en noir et blanc. Cet effet peut être ajusté en mode de visée écran (☐ 60).

Remarque : le flash intégré s'éteint.

Silhouette

Silhouette détachée sur fond lumineux.

Remarque : le flash intégré s'éteint.

High-key

Utilisez ce mode avec des scènes lumineuses afin de créer des images dont la luminosité est accentuée.

Remarque : le flash intégré s'éteint.

Low-key







Utilisez ce mode avec des scènes peu lumineuses afin de créer des images sombres dans lesquelles ressortent les hautes lumières.

Remarque : le flash intégré s'éteint.

Pour éviter les photos floues

Utilisez un trépied pour éviter d'obtenir des photos floues à des vitesses d'obturation lentes, en raison du bougé d'appareil.

NEF (RAW)

L'enregistrement NEF (RAW) n'est pas disponible en modes , **VI**, **POP**, , , ,  et . Si l'option NEF (RAW) ou NEF (RAW) + JPEG fine est sélectionnée, les photos prises seront enregistrées au format JPEG. Les photos JPEG créées à l'aide de ces réglages seront enregistrées avec une qualité « fine ».

Modes et

L'autofocus n'est pas disponible pendant l'enregistrement vidéo. La vitesse de rafraîchissement de l'affichage en visée écran et la cadence de prise de vue en mode de déclenchement continu ralentissent ; si vous utilisez l'autofocus en mode de visée écran photo, l'affichage de l'aperçu est brièvement interrompu.

Options disponibles en mode de visée écran

Les réglages correspondant à l'effet sélectionné sont modifiables en mode de visée écran.

■ ■ Illustration photo

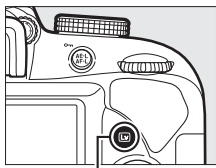

1 Sélectionnez la visée écran.

Appuyez sur la commande . La vue passant par l'objectif s'affiche sur le moniteur.





Commande 

2 Réglez l'épaisseur des contours.

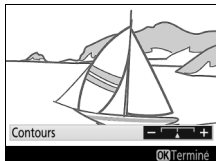
Appuyez sur  pour afficher les options indiquées à droite. Appuyez sur  ou  pour épaissir ou affiner les contours.



3 Appuyez sur .

Appuyez sur  pour quitter lorsque vous avez effectué les réglages. Pour quitter la visée écran, appuyez sur la commande .

1 Sélectionnez la visée écran.

Appuyez sur la commande **Lv**. La vue passant par l'objectif s'affiche sur le moniteur.

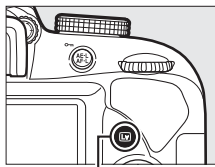

Commande **Lv**

2 Réglez les options.

Appuyez sur **OK** pour afficher les options indiquées à droite. Appuyez sur **▲** ou **▼** pour mettre en surbrillance **Saturation** ou **Vignettage** et appuyez sur **◀** ou **▶** pour modifier les réglages. Modifiez la saturation pour renforcer ou atténuer l'éclat des couleurs, modifiez le vignettage pour contrôler le degré de vignettage.

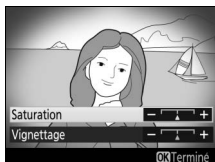

3 Appuyez sur **OK**.

Appuyez sur **OK** pour quitter lorsque vous avez effectué les réglages. Pour quitter la visée écran, appuyez sur la commande **Lv**.

1 Sélectionnez la visée écran.

Appuyez sur la commande **Lv**. La vue passant par l'objectif s'affiche sur le moniteur.

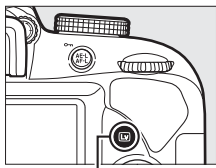

Commande **Lv**

2 Positionnez le point AF.

Utilisez le sélecteur multidirectionnel pour positionner le point AF dans la zone que vous souhaitez nette, puis appuyez sur le déclencheur à mi-course pour effectuer la mise au point. Pour masquer temporairement les options d'effet miniature et agrandir l'image du moniteur afin de permettre une mise au point précise, appuyez sur **Q**. Appuyez sur **Q** (?) pour revenir à l'affichage de l'effet miniature.





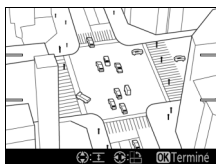

3 Affichez les options.

Appuyez sur **OK** pour afficher les options d'effet miniature.



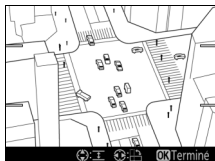

4 Réglez les options.

Appuyez sur  ou  pour choisir l'orientation de la zone qui sera nette et appuyez sur  ou  pour définir sa largeur.



5 Appuyez sur .

Appuyez sur  pour quitter lorsque vous avez effectué les réglages. Pour quitter la visée écran, appuyez sur la commande .

1 Sélectionnez la visée écran.

Appuyez sur la commande **Lv**. La vue passant par l'objectif s'affiche sur le moniteur.

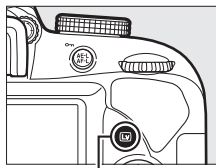

Commande **Lv**

2 Affichez les options.

Appuyez sur **OK** pour afficher les options de couleur sélective.





3 Sélectionnez une couleur.

Cadrez un objet dans le carré blanc situé au centre de l'affichage et appuyez sur **OK** pour choisir la couleur de l'objet qui sera conservée dans l'image finale (l'appareil photo risque d'avoir des difficultés à détecter des couleurs désaturées : choisissez une couleur saturée). Pour effectuer un zoom avant sur le centre de l'affichage afin de sélectionner plus précisément la couleur, appuyez sur **Q**. Appuyez sur **Q** (?) pour effectuer un zoom arrière.

Couleur sélectionnée



4 Choisissez la gamme de couleurs.

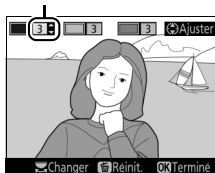

Appuyez sur  ou  pour augmenter ou réduire la gamme de teintes semblables qui seront incluses dans l'image finale. Choisissez une valeur comprise entre 1 et 7 ; notez que des teintes issues d'autres couleurs risquent d'être incluses si vous choisissez une valeur élevée.

Gamme de couleurs





5 Sélectionnez d'autres couleurs.

Pour sélectionner d'autres couleurs, tournez la molette de commande pour mettre en surbrillance l'une des trois autres cases de couleur situées en haut de l'affichage et répétez les étapes 3 et 4 pour sélectionner une autre couleur.

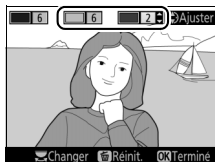
Répétez l'opération pour une troisième couleur si vous le souhaitez. Pour désélectionner la couleur mise en surbrillance, appuyez sur  (pour désélectionner toutes les couleurs, maintenez la commande  enfoncée). Une boîte de dialogue de confirmation apparaît : sélectionnez **Oui**.



6 Appuyez sur .

Appuyez sur  pour quitter lorsque vous avez effectué les réglages. Pendant la prise de vue, seuls les objets ayant les teintes sélectionnées sont enregistrés en couleur ; tous les autres sont enregistrés en noir et blanc. Pour quitter la visée écran, appuyez sur la commande .

Modes P, S, A et M

Les modes **P**, **S**, **A** et **M** peuvent être sélectionnés à l'aide du sélecteur de mode et offrent différents degrés de contrôle sur la vitesse d'obturation et l'ouverture :



Mode	Description
P Auto programmé (☐ 63)	Ce mode est recommandé pour les instantanés et toute autre situation où vous ne disposez pas de suffisamment de temps pour modifier les réglages de l'appareil photo. L'appareil photo choisit la vitesse d'obturation et l'ouverture pour une exposition optimale.
S Auto à priorité vitesse (☐ 63)	Utilisez ce mode pour figer le mouvement ou le rendre flou. Choisissez la vitesse d'obturation. L'appareil photo sélectionne l'ouverture permettant d'obtenir les meilleurs résultats.
A Auto à priorité ouverture (☐ 64)	Utilisez cette option afin de rendre flou l'arrière-plan ou afin d'étendre la zone de netteté au premier plan et à l'arrière-plan. Choisissez l'ouverture. L'appareil photo sélectionne la vitesse d'obturation permettant d'obtenir les meilleurs résultats.
M Manuel (☐ 65)	Contrôlez la vitesse d'obturation et l'ouverture. Réglez la vitesse d'obturation sur « Bulb » (pose B) ou « Time » (pose T) pour les poses longues.

Utilisation du flash intégré

Pour ouvrir le flash afin de prendre des photos au flash, appuyez sur la commande  (☐ 2).

Mode P (Auto programmé)

Ce mode est recommandé pour les instantanés ou lorsque vous souhaitez laisser l'appareil photo définir la vitesse d'obturation et l'ouverture. L'appareil photo règle automatiquement la vitesse d'obturation et l'ouverture afin d'obtenir une exposition optimale dans la plupart des situations.

Mode S (Auto à priorité vitesse)

En mode Auto à priorité vitesse, vous définissez vous-même la vitesse d'obturation tandis que l'appareil photo sélectionne automatiquement l'ouverture qui permettra d'obtenir une exposition optimale. Tournez la molette de commande pour choisir la vitesse d'obturation : tournez-la vers la droite pour obtenir des vitesses rapides, vers la gauche pour obtenir des vitesses lentes.

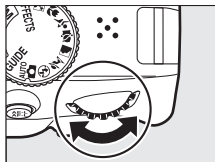

Molette de commande

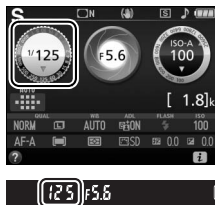

Mode A (Auto à priorité ouverture)

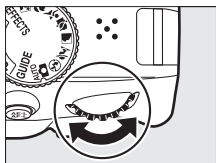

En mode Auto à priorité ouverture, vous définissez vous-même l'ouverture tandis que l'appareil photo sélectionne automatiquement la vitesse d'obturation qui permettra d'obtenir une exposition optimale. Tournez la molette de commande vers la gauche pour obtenir de grandes ouvertures (petits chiffres), vers la droite pour obtenir de petites ouvertures (grands chiffres).



Molette de commande



Mode M (Manuel)

En mode Manuel, vous définissez vous-même la vitesse d'obturation et l'ouverture. Tout en contrôlant l'indicateur d'exposition (☐ 66), réglez la vitesse d'obturation et l'ouverture. Pour sélectionner la vitesse d'obturation, tournez la molette de commande (vers la droite pour des vitesses rapides, vers la gauche pour des vitesses lentes). Pour sélectionner l'ouverture, maintenez la commande  () appuyée tout en tournant la molette de commande (vers la gauche pour de grandes ouvertures/petits chiffres, vers la droite pour de petites ouvertures/grands chiffres).

Vitesse d'obturation

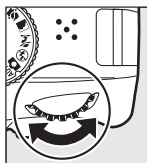

Molette de commande



Ouverture

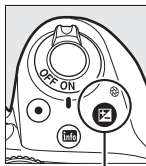

Commande
 ()

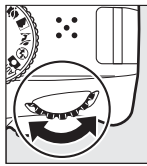

Molette de commande



Vitesse d'obturation et ouverture

La vitesse d'obturation et l'ouverture sont indiquées dans le viseur et sur l'affichage des informations.

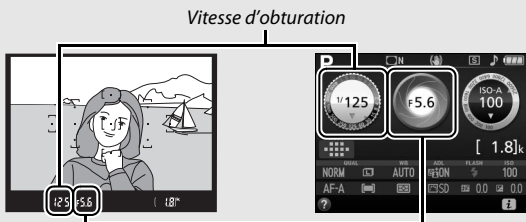

Ouverture



Les vitesses d'obturation rapides ($1/1600$ s dans cet exemple) figent le mouvement.

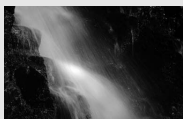

Les vitesses d'obturation lentes (1 s ici) le « floutent ».



Les grandes ouvertures (comme $f/5.6$; souvenez-vous, plus le nombre est petit, plus l'ouverture est grande) permettent d'estomper les détails situés devant et derrière le sujet principal.



Les petites ouvertures ($f/22$ dans cet exemple) permettent d'étendre la zone de netteté au premier plan et à l'arrière-plan.

Indicateur d'exposition

Exposition optimale	Sous-exposition de $\frac{1}{3}$ IL	Surexposition de plus de 2 IL
- . 0 . + 	- . 0 . + 	- . 0 + iiii>

Correction d'exposition

En modes **P**, **S**, **A**, scène et , la correction d'exposition permet de modifier la valeur d'exposition proposée par l'appareil photo pour prendre des photos plus claires ou plus sombres (📖 96). En général, des valeurs positives éclaircissent le sujet tandis que des valeurs négatives l'assombrissent.



-1 IL





*Pas de correction
d'exposition*



+1 IL



Pour choisir une valeur de correction d'exposition, maintenez la commande  () enfoncée et tournez la molette de commande jusqu'à ce que la valeur souhaitée soit sélectionnée dans le viseur ou sur l'affichage des informations.

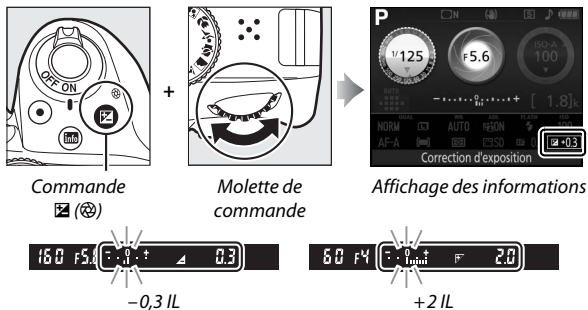

Vous pouvez rétablir l'exposition normale en réglant la correction d'exposition sur ± 0 . En modes **P**, **S**, **A** et **M**, la correction d'exposition n'est pas réinitialisée lorsque vous mettez l'appareil photo hors tension. En modes scène et , la correction d'exposition est réinitialisée si vous sélectionnez un autre mode ou si vous mettez l'appareil photo hors tension.

Affichage des informations

Vous pouvez également accéder aux options de correction d'exposition depuis l'affichage des informations ( 9).

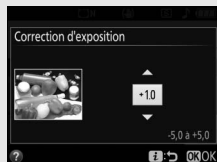

Menus de l'appareil photo

La plupart des options de prise de vue, de visualisation et de configuration sont accessibles depuis les menus de l'appareil photo. Pour afficher les menus, appuyez sur la commande **MENU**.

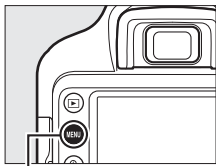

Commande **MENU**

Onglets

Vous avez le choix entre les menus suivants :

- : **Visualisation** (☐ 70)
- : **Prise de vue** (☐ 70)
- : **Configuration** (☐ 71)
- : **Retouche** (☐ 72)
- : **Réglages récents** (☐ 72)



La barre coulissante indique la position dans le menu sélectionné.

Les réglages actuels sont illustrés par une icône.

Options du menu

Options du menu sélectionné.

Icône d'aide (☐ 73)

Options des menus

■▶ *Menu visualisation : gestion des images*

Effacer

Dossier de visualisation

Options de visualisation

Affichage des images

Rotation auto. des images

Rotation des images

Diaporama

Classement

Sélect. pr le périphérique mobile

■📷 *Menu prise de vue : options de prise de vue*

Réinitialiser menu Prise de vue

Qualité d'image

Taille d'image

Réglage de la sensibilité

Balance des blancs

Régler le Picture Control

Espace colorimétrique

D-Lighting actif

Réduction du bruit

Contrôle du vignetage

Contrôle auto. de la distorsion

Mode de mise au point

Mode de zone AF

Illuminateur d'assistance AF

Mesure

Contrôle du flash intégré/

Flash optionnel

VR optique*

Paramètres vidéo

* Disponible uniquement avec les objectifs prenant en charge cette fonction.

☛ Menu configuration : paramétrage de l'appareil photo

Réinitialiser les options	Commandes
Formater la carte mémoire	Télémètre
Timbre dateur	Bague MAP manuelle mode AF ³
Fuseau horaire et date ¹	Séquence numérique images
Langue (Language) ¹	Dossier de stockage
Luminosité du moniteur	Nom de fichier
Format de l'affichage des infos	HDMI
Affichage auto. des infos	Données de position
Délai d'extinction auto.	Mode avion
Retardateur	Connecter au périphérique mobile
Durée télécommande (ML-L3)	Envoyer vers périph. mobile (auto)
Verrouiller miroir/nettoyage ²	Bluetooth
Photo de correction poussière	Transfert Eye-Fi ⁴
Légende des images	Marquage de conformité
Informations de copyright	Photo si carte absente ?
Signal sonore	Réinitialiser tous les réglages
Réduction du scintillement	Version du firmware

- 1 Le réglage par défaut dépend du pays d'achat.
- 2 Fonction non disponible lorsque le niveau de charge de l'accumulateur est insuffisant.
- 3 Disponible uniquement avec les objectifs prenant en charge cette fonction.
- 4 Uniquement disponible lorsqu'une carte mémoire Eye-Fi compatible est insérée dans l'appareil photo.

■ ■ **Menu retouche : création de copies retouchées**

Traitement NEF (RAW)	Monochrome
Recadrer	Superposition des images
Redimensionner	Coloriage
D-Lighting	Illustration photo
Retouche rapide	Dessin couleur
Correction des yeux rouges	Effet miniature
Redresser	Couleur sélective
Contrôle de la distorsion	Peinture
Perspective	Éditer la vidéo
Fisheye	Comparaison côte à côte *
Effets de filtres	

* Uniquement disponible lorsque vous affichez le menu Retouche en appuyant sur **i** et en sélectionnant **Retouche** en mode de visualisation plein écran lorsqu'une image retouchée ou originale est affichée.

■ ■ **Réglages récents**

Ce menu récapitule les vingt derniers réglages utilisés.

Pour en savoir plus

Des informations sur les différentes options des menus sont disponibles sur l'appareil photo, grâce à son système d'aide embarqué (□ 73).

Utilisation des menus de l'appareil photo

Le sélecteur multidirectionnel et la commande **OK** permettent de naviguer dans les différents menus de l'appareil photo.

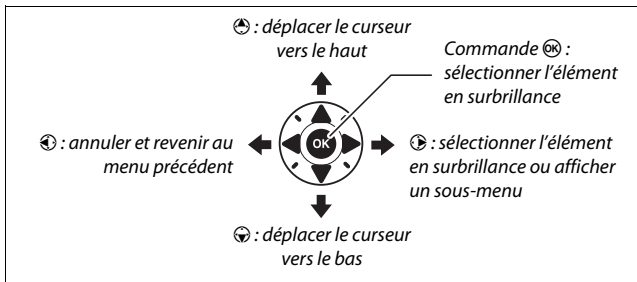

Suivez les étapes décrites ci-dessous pour naviguer dans les menus.

1 Affichez les menus.

Appuyez sur la commande **MENU** pour afficher les menus.

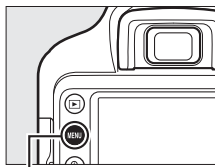

Commande **MENU**

📄 Icône ? (aide)

Si l'icône ? figure en bas à gauche du moniteur, il est possible d'obtenir une description de l'option ou du menu actuellement sélectionné en appuyant sur la commande **?**. Appuyez sur **↑** ou **↓** pour faire défiler l'affichage. Appuyez à nouveau sur **?** pour revenir aux menus.

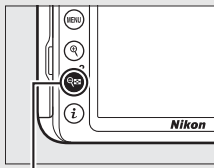

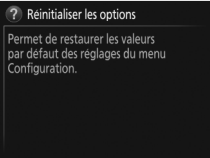

Commande **?**



- 2 Mettez en surbrillance l'icône du menu actuellement sélectionné.**
Appuyez sur  pour mettre en surbrillance l'icône du menu actuellement sélectionné.



MENU CONFIGURATION	
	Réinitialiser les options --
	Formater la carte mémoire --
	Imbre dateur OFF
	Fuseau horaire et date --
	Langue (Language)
	Luminosité du moniteur 0
	Format de l'affichage des infos
	Affichage auto. des infos ON



- 3 Sélectionnez un menu.**
Appuyez sur  ou  pour sélectionner le menu souhaité.



- 4 Placez le curseur dans le menu sélectionné.**
Appuyez sur  pour placer le curseur dans le menu sélectionné.



MENU VISUALISATION	
	Effacer
	Dossier de visualisation ALL
	Options de visualisation --
	Affichage des images ON
	Rotation auto. des images ON
	Rotation des images ON
	Diaporama --
	Classement ★

- 5 Mettez en surbrillance une rubrique du menu.**
Appuyez sur  ou  pour mettre en surbrillance une rubrique du menu.





MENU VISUALISATION	
	Effacer
	Dossier de visualisation ALL
	Options de visualisation --
	Affichage des images ON
	Rotation auto. des images ON
	Rotation des images ON
	Diaporama --
	Classement ★

6 Affichez les options.

Appuyez sur  pour afficher les options de la rubrique de menu sélectionnée.



7 Mettez en surbrillance une option.

Appuyez sur  ou  pour mettre en surbrillance une option.

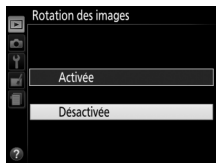





8 Sélectionnez l'élément en surbrillance.

Appuyez sur  pour sélectionner l'élément en surbrillance. Pour quitter sans sélectionner d'élément, appuyez sur la commande **MENU**.



Veillez remarquer ce qui suit :

- Les rubriques de menu grisées ne sont pas disponibles actuellement.
- Si vous appuyez sur , vous obtenez en général le même résultat qu'en appuyant sur  ; toutefois, dans certains cas, vous ne pouvez effectuer de sélection qu'en appuyant sur .
- Pour quitter les menus et revenir au mode de prise de vue, appuyez sur le déclencheur à mi-course ( 31).

ViewNX-i

Installation de ViewNX-i

Pour affiner les photos, transférer et visionner les images, téléchargez la dernière version du programme d'installation de ViewNX-i depuis le site Web ci-dessous et suivez les instructions affichées à l'écran pour effectuer l'installation. Une connexion Internet est nécessaire. Pour connaître la configuration système requise et obtenir d'autres informations, consultez le site Web Nikon de votre région.

<http://downloadcenter.nikonimglib.com/>

Capture NX-D

Utilisez le logiciel Capture NX-D de Nikon pour affiner les photos ou modifier les réglages des images NEF (RAW) et enregistrer ces dernières dans d'autres formats. Capture NX-D est téléchargeable depuis :

<http://downloadcenter.nikonimglib.com/>

Utilisation de ViewNX-i

Copie des images sur l'ordinateur

Avant d'aller plus loin, veuillez à avoir installé ViewNX-i (📖 76).

1 Branchez le câble USB.

Après avoir éteint l'appareil photo et vérifié qu'une carte mémoire est insérée, branchez un câble USB (disponible séparément) comme illustré, puis mettez l'appareil photo sous tension.

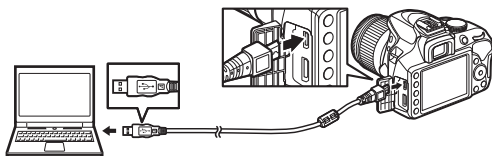

✓ Hub USB

Connectez l'appareil photo directement à l'ordinateur ; ne branchez pas le câble via un hub USB ou le port USB du clavier.

✎ Utiliser une source d'alimentation fiable

Afin de ne pas risquer une interruption du transfert des données, veuillez à ce que l'accumulateur de l'appareil photo soit entièrement chargé.

✎ Connexion des câbles

Vérifiez que l'appareil photo est éteint avant de brancher ou de débrancher les câbles d'interface. Ne forcez pas, ni n'essayez d'insérer les connecteurs de travers.

2 Démarrez le composant Nikon Transfer 2 de ViewNX-i.

Si un message vous invite à choisir un programme, sélectionnez Nikon Transfer 2.

☑ Pendant le transfert

N'éteignez pas l'appareil photo, ni ne débranchez le câble USB pendant le transfert.

✍ Windows 7

Si la boîte de dialogue suivante s'affiche, sélectionnez Nikon Transfer 2 comme décrit ci-dessous.

- 1 Sous **Importer vos images et vos vidéos**, cliquez sur **Modifier le programme**. Une boîte de dialogue de sélection de programmes s'affiche ; sélectionnez Nikon Transfer 2 et cliquez sur **OK**.



- 2 Double-cliquez sur .

✍ Windows 10 et Windows 8.1

Il se peut que Windows 10 et Windows 8.1 affichent une boîte de dialogue d'exécution automatique lorsque vous connectez l'appareil photo. Touchez la boîte de dialogue ou cliquez dessus, puis touchez **Nikon Transfer 2** ou cliquez dessus pour sélectionner Nikon Transfer 2.

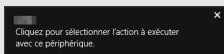

✍ OS X

Si Nikon Transfer 2 ne démarre pas automatiquement, vérifiez que l'appareil photo est connecté, puis lancez Image Capture (une application fournie avec OS X) et sélectionnez Nikon Transfer 2 comme application qui s'ouvre lorsque l'appareil photo est détecté.

3 Cliquez sur **Démarrer le transfert.**

Les images enregistrées sur la carte mémoire sont copiées sur l'ordinateur.



Démarrer le transfert

4 Mettez fin à la connexion.

Une fois le transfert terminé, mettez l'appareil photo hors tension, puis débranchez le câble USB.

Informations complémentaires



Consultez l'aide en ligne pour en savoir plus sur l'utilisation de ViewNX-i.

Remarques techniques

Veuillez consulter ce chapitre pour en savoir plus sur les accessoires compatibles, le nettoyage et le rangement de l'appareil photo, ainsi que sur la procédure à suivre en cas d'affichage d'un message d'erreur ou de problèmes avec l'appareil photo.

Objectifs compatibles

Cet appareil photo prend en charge l'autofocus uniquement avec les objectifs AF-P et les objectifs AF-S de type E et G. Le nom des objectifs AF-S commence par **AF-S** et celui des objectifs AF-P commence par **AF-P** ; pour savoir comment reconnaître le type d'objectif (D, E, G ou à microprocesseur), reportez-vous à la page 81. L'autofocus n'est pas pris en charge par les autres objectifs autofocus (AF). Le tableau suivant répertorie les fonctions disponibles avec les objectifs compatibles lorsque le viseur est utilisé :

Réglage de l'appareil photo Objectif ¹	Mode de mise au point			Mode de prise de vue		Système de mesure	
	AF	MF (avec télémètre électronique)	MF	M	Autres modes		 
Objectif de type E	✓	✓	✓	✓	✓	✓	✓ ²
AF-S/AF-P NIKKOR de type G	✓	✓	✓	✓	✓	✓	✓ ²
AF NIKKOR de type G	—	✓	✓	✓	✓	✓	✓ ²
Objectif de type D	—	✓	✓	✓ ³	—	—	—
Gamme PC-E NIKKOR ^{4,5}	—	✓ ⁶	✓	✓	✓	✓	✓ ²
PC Micro 85 mm f/2.8D ⁷	—	✓ ⁶	✓	✓ ³	—	✓	✓ ²
Autres AF NIKKOR (sauf objectifs pour F3AF)	—	✓ ⁸	✓	✓ ³	—	—	—
AI-P NIKKOR	—	✓ ⁹	✓	✓ ³	—	—	—

1 Suppose une ouverture combinée de f/5.6 ou plus lumineuse lorsqu'un téléconvertisseur AF-S est monté.

2 La mesure spot effectue la mesure sur le point AF sélectionné.

3 Indicateur d'exposition désactivé.

4 La molette de décentrement du PC-E NIKKOR 24 mm f/3.5D ED peut entrer en contact avec le boîtier de l'appareil photo lorsque vous pivotez l'objectif.

5 Le décentrement et/ou la bascule de l'objectif interfèrent avec l'exposition.

- 6 Ne peut pas être utilisé en cas de décentrement ou de bascule de l'objectif.
- 7 L'exposition optimale ne peut être obtenue que si l'objectif est réglé sur son ouverture maximale et qu'il est ni décentré ni basculé.
- 8 Lorsque la mise au point est effectuée à sa distance minimale avec les objectifs AF 80–200 mm f/2.8, AF 35–70 mm f/2.8, AF 28–85 mm f/3.5–4.5 (Nouveau) ou AF 28–85 mm f/3.5–4.5 en position téléobjectif maximal, il se peut que l'indicateur de mise au point (●) s'affiche même si l'image du viseur n'est pas nette. Avant de prendre des photos, vérifiez que la mise au point est effectuée sur l'image du viseur.
- 9 Avec une ouverture maximale de f/5.6 ou plus lumineuse.

✔ Objectifs IX NIKKOR

Les objectifs IX NIKKOR ne peuvent pas être utilisés. Si vous essayez de fixer un objectif IX NIKKOR, vous risquez d'endommager l'objectif ou l'appareil photo.

▣ Reconnaître les objectifs à microprocesseur et de type G, E et D

Les objectifs à microprocesseur se reconnaissent grâce à des contacts électriques et les objectifs de type G, E et D, grâce à une lettre sur la monture de l'objectif. Les objectifs de type G et E ne sont pas équipés d'une bague des ouvertures.

Contacts du
microprocesseur

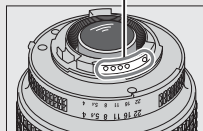

Objectif à
microprocesseur

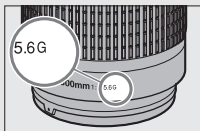

Objectif de type G ou E

Bague des ouvertures

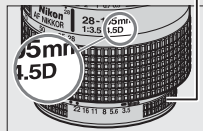

Objectif de type D

Autres accessoires

Au moment de la rédaction de ce manuel, les accessoires suivants sont disponibles pour le D3400.

Sources d'alimentation	<ul style="list-style-type: none">• Accumulateur Li-ion EN-EL14a (□ 10) : vous pouvez vous procurer d'autres accumulateurs EN-EL14a auprès de revendeurs locaux ou de représentants Nikon agréés. Il est également possible d'utiliser des accumulateurs EN-EL14.• Chargeur d'accumulateur MH-24 (□ 10) : recharge les accumulateurs EN-EL14a et EN-EL14.• Connecteur d'alimentation EP-5A, adaptateur secteur EH-5b : vous pouvez utiliser ces accessoires pour alimenter l'appareil photo en cas d'utilisation prolongée (vous pouvez également utiliser des adaptateurs secteur EH-5a et EH-5). Un connecteur d'alimentation EP-5A est nécessaire pour raccorder l'appareil photo au EH-5b, EH-5a ou EH-5.
Filtres	<ul style="list-style-type: none">• Les filtres destinés à créer des effets spéciaux peuvent interférer avec l'autofocus ou le télémètre électronique.• Le D3400 ne peut pas être utilisé avec des filtres polarisants linéaires. Nous vous conseillons d'utiliser les filtres polarisants circulaires C-PL ou CP-L II.• L'utilisation de filtres NC est également recommandée pour protéger l'objectif.• Pour éviter l'apparition d'image fantôme, nous vous recommandons de ne pas utiliser de filtre lorsque le sujet est cadré devant une lumière vive ou lorsqu'une source lumineuse puissante figure dans le cadre.• Nous vous recommandons d'utiliser la mesure pondérée centrale avec les filtres dont la correction d'exposition est supérieure à 1× (Y44, Y48, Y52, O56, R60, X0, X1, C-PL, ND2S, ND4, ND4S, ND8, ND8S, ND400, A2, A12, B2, B8, B12). Reportez-vous au manuel du filtre pour en savoir plus.

Accessoires pour l'oculaire du viseur	<ul style="list-style-type: none"> • Protecteur d'oculaire DK-5 : empêche la lumière passant par le viseur d'être visible sur les photos ou d'interférer avec l'exposition. • Lentilles correctrices DK-20C : des lentilles correctrices sont disponibles avec des dioptries de -5, -4, -3, -2, 0, +0,5, +1, +2 et +3 d lorsque la commande de réglage dioptrique est en position neutre (-1 d). Utilisez ces lentilles uniquement si le réglage dioptrique intégré ne permet pas d'obtenir la netteté souhaitée (-1,7 à +0,5 d). Essayez les lentilles correctrices avant de les acheter afin de vous assurer que vous pouvez obtenir la netteté souhaitée. Il n'est pas possible d'utiliser l'ocillon en caoutchouc avec les lentilles correctrices. • Loupe DG-2 : la loupe DG-2 grossit la scène affichée au centre du viseur pour améliorer la précision pendant la mise au point. Un adaptateur d'oculaire (disponible séparément) est requis. • Adaptateur d'oculaire DK-22 : le DK-22 permet de fixer la loupe DG-2. • Viseur d'angle DR-6 : le DR-6 se fixe à l'oculaire du viseur et permet d'obtenir une image redressée à 90° (la visée s'effectue par-dessus l'appareil photo lorsque celui-ci est à l'horizontale).
Bouchons de boîtier	Bouchon de boîtier BF-1B/bouchon de boîtier BF-1A : le bouchon de boîtier protège de la poussière le miroir, le viseur et le capteur d'image lorsqu'aucun objectif n'est fixé sur le boîtier.
Volets de la griffe flash	Volet de la griffe flash BS-1 : cache de protection de la griffe flash. La griffe flash est destinée aux flashes optionnels.
Câbles USB	Câble USB UC-E20 (☐ 77)
Câbles HDMI	Câble HDMI HC-E1 : câble HDMI doté d'un connecteur de type C destiné à l'appareil photo et d'un connecteur de type A destiné aux périphériques HDMI.

Télécommande sans fil ML-L3 (□ 6) : la ML-L3 fonctionne avec une pile 3 V CR2025.

Télécommande

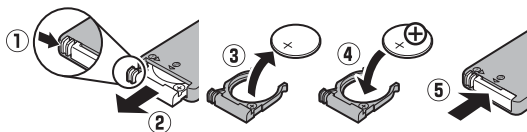

En maintenant le loquet du logement de la pile vers la droite (①), insérez un ongle dans l'ouverture et ouvrez le logement de la pile (②). Veillez à bien insérer la pile dans le bon sens (④).

■ Cartes mémoire agréées

L'appareil photo est compatible avec les cartes mémoire SD, SDHC et SDXC, dont les cartes SDHC et SDXC compatibles avec UHS-I. Pour



l'enregistrement vidéo, il est recommandé d'utiliser des cartes UHS de classe 3 ou supérieure ; l'utilisation de cartes plus lentes peut provoquer l'interruption de l'enregistrement. Lorsque vous choisissez des cartes que vous prévoyez d'utiliser dans des lecteurs de cartes, vérifiez qu'elles sont compatibles avec ces lecteurs. Prenez contact avec le fabricant pour obtenir des informations sur les caractéristiques, le fonctionnement et les restrictions concernant l'utilisation.

■ Accessoires disponibles en option

La disponibilité peut varier selon le pays ou la région. Consultez notre site Web ou nos brochures pour obtenir les dernières informations.

Entretien de votre appareil photo

Rangement

Lorsque vous ne prévoyez pas d'utiliser votre appareil photo avant longtemps, retirez l'accumulateur que vous rangerez dans un endroit frais et sec, le cache-contacts bien en place. Pour éviter la formation de moisissure ou de rouille, rangez l'appareil photo dans un endroit sec et aéré. Ne le rangez jamais avec des boules antimites ou de la naphthaline, ou dans un endroit qui est :

- mal aéré ou avec un taux d'humidité supérieur à 60%
- à proximité d'appareils générateurs de forts champs électromagnétiques, comme des téléviseurs ou des radios
- exposé à des températures supérieures à 50 °C ou inférieures à -10 °C

Nettoyage

Boîtier	Utilisez une soufflette pour retirer la poussière et les peluches, puis essuyez délicatement à l'aide d'un chiffon sec et doux. En cas d'utilisation de votre appareil photo sur la plage ou en bord de mer, retirez le sable ou le sel à l'aide d'un chiffon légèrement imbibé d'eau distillée, puis séchez-le méticuleusement. Important : <i>la poussière ou tout autre corps étranger à l'intérieur de l'appareil photo risque de provoquer des dégâts non couverts par la garantie.</i>
Objectif, miroir et viseur	Ces éléments en verre s'endommagent facilement. Utilisez une soufflette pour retirer la poussière et les peluches. En cas d'utilisation d'un aérosol, tenez la bombe verticalement pour éviter toute fuite du liquide. Pour retirer les traces de doigt ou autres taches, appliquez un peu de nettoyant optique sur un chiffon doux et nettoyez délicatement.
Moniteur	Utilisez une soufflette pour retirer la poussière et les peluches. Pour retirer les traces de doigts ou autres taches, essuyez délicatement la surface à l'aide d'un chiffon doux ou d'une peau de chamois. N'exercez aucune pression sur le moniteur, vous risquez sinon de l'endommager ou de provoquer son dysfonctionnement.

N'utilisez pas d'alcool, de diluant ou d'autres produits chimiques volatils.

Entretien de l'appareil photo et de l'accumulateur : précautions

Faites attention de ne pas laisser tomber votre matériel : il risque de ne plus fonctionner correctement s'il est soumis à des chocs ou à des vibrations.

Gardez-le au sec : ce produit n'étant pas étanche, il peut présenter des dysfonctionnements s'il est immergé dans l'eau ou exposé à de forts taux d'humidité. La formation de rouille sur les mécanismes internes peut provoquer des dommages irréparables.

Évitez les brusques changements de température : les brusques changements de température, qui peuvent se produire par exemple en hiver lorsque vous entrez dans un endroit chauffé ou en sortez, peuvent entraîner la présence de condensation à l'intérieur de l'appareil photo. Pour empêcher cette formation de condensation, enveloppez votre appareil dans un étui ou un sac plastique avant de l'exposer à de brusques changements de température.

Tenez-le à l'écart des champs magnétiques puissants : n'utilisez pas et ne rangez pas votre matériel à proximité d'équipements susceptibles de générer des radiations électromagnétiques ou des champs magnétiques puissants. Des charges statiques puissantes ou les champs magnétiques générés par du matériel comme des émetteurs radio peuvent causer des interférences avec le moniteur, endommager les données enregistrées sur la carte mémoire ou les circuits internes de votre matériel.

Ne dirigez pas l'objectif vers le soleil : ne pointez pas l'objectif en direction du soleil ou toute autre source très lumineuse pendant une période prolongée. La lumière intense peut détériorer le capteur d'image ou provoquer l'apparition d'un effet de flou blanc sur les photos.

Mettez votre appareil photo hors tension avant de retirer l'accumulateur ou de débrancher la source d'alimentation : ne débranchez pas la prise secteur ou ne retirez pas l'accumulateur lorsque l'appareil photo est sous tension ou lorsque des images sont en cours d'enregistrement ou d'effacement. Toute coupure d'alimentation forcée dans ces cas-là peut entraîner la perte de données ou endommager la carte mémoire ou les circuits internes de l'appareil photo. Pour éviter toute coupure accidentelle de l'alimentation, évitez de changer votre appareil photo de place quand il est raccordé à l'adaptateur secteur.

Nettoyage : pour nettoyer le boîtier de votre appareil photo, retirez délicatement la poussière et les peluches à l'aide d'une soufflette, puis essuyez délicatement à l'aide d'un chiffon sec et doux. En cas d'utilisation de l'appareil photo à la plage ou en bord de mer, retirez le sable ou le sel de l'appareil photo à l'aide d'un chiffon légèrement imbibé d'eau douce, puis séchez-le méticuleusement.

L'objectif et le miroir peuvent être facilement endommagés. Retirez délicatement la poussière et les peluches à l'aide d'une soufflette. En cas d'utilisation d'un aérosol, tenez la bombe verticalement pour éviter toute fuite du liquide. Pour retirer les traces de doigts et autres taches sur l'objectif, appliquez un peu de nettoyant optique sur un chiffon doux et nettoyez délicatement l'objectif.

Reportez-vous au *Manuel de référence* pour obtenir des informations sur le nettoyage du capteur d'image.

Ne touchez pas le rideau de l'obturateur : le rideau de l'obturateur est extrêmement fin et peut être facilement endommagé. Vous ne devez, en aucun cas, exercer de pression sur le rideau, le taper avec des outils d'entretien ni le soumettre aux jets d'air puissants d'une soufflette. Vous risquez sinon de le rayer, de le déformer ou de le déchirer.

Rangement : pour éviter la formation de moisissure ou de rouille, rangez l'appareil photo dans un endroit sec et aéré. Si vous utilisez un adaptateur secteur, débranchez-le pour éviter tout risque d'incendie. Si vous prévoyez de ne pas utiliser le matériel avant longtemps, retirez l'accumulateur afin d'éviter toute fuite et rangez votre appareil photo dans un sac plastique contenant un absorbeur d'humidité. Cependant, ne mettez pas l'étui de l'appareil photo dans un sac plastique. Ceci pourrait l'abîmer. Notez que les absorbeurs d'humidité perdent en efficacité avec le temps et qu'ils doivent donc être régulièrement changés.

Pour éviter toute formation de moisissure ou de rouille, sortez votre appareil photo de son rangement au moins une fois par mois. Mettez-le sous tension et déclenchez-le plusieurs fois avant de le ranger à nouveau.

Rangez l'accumulateur dans un endroit sec et frais. Remettez en place le cache-contacts avant de ranger l'accumulateur.

Remarques à propos du moniteur : la construction du moniteur est d'une extrême précision ; au moins 99,99% des pixels sont efficaces, le pourcentage des pixels manquants ou défectueux ne dépassant pas 0,01%. Par conséquent, si ces écrans peuvent contenir des pixels qui sont toujours allumés (blanc, rouge, bleu ou vert) ou toujours éteints (noir), cela n'est pas le signe d'un dysfonctionnement et n'a aucune incidence sur les images enregistrées avec l'appareil.

Le moniteur peut être difficilement lisible en cas de forte luminosité ambiante.

N'exercez pas de pression sur le moniteur afin d'éviter tout dommage ou dysfonctionnement. Retirez la poussière ou les peluches sur le moniteur à l'aide d'une soufflette. Pour retirer les taches, essuyez-les délicatement à l'aide d'un chiffon doux ou d'une peau de chamois. Si le moniteur venait à se briser, veillez à ne pas vous blesser avec les bris de verre et évitez tout contact des cristaux liquides avec la peau, les yeux et la bouche.

Moiré : il s'agit d'un effet visuel d'interférence créé par la superposition d'une image contenant un motif régulier et répétitif, comme des rayures sur un vêtement ou les fenêtres d'un bâtiment, et de la grille du capteur d'image de l'appareil photo. Si vous observez du moiré sur vos photos, essayez de modifier la distance ou l'angle entre l'appareil photo et le sujet, ou d'effectuer un zoom avant et arrière.

Révision de votre appareil photo et des accessoires

Cet appareil photo est un appareil de précision qui nécessite d'être révisé régulièrement. Nikon recommande de le faire vérifier par le revendeur d'origine ou un technicien Nikon agréé une fois par an ou tous les deux ans et de le faire réviser entièrement une fois tous les trois à cinq ans (veuillez remarquer que ces services sont payants). Ces révisions sont d'autant plus importantes si vous utilisez votre appareil photo à titre professionnel. Lorsque vous laissez votre appareil photo en révision, nous vous conseillons de joindre tous les accessoires que vous utilisez régulièrement avec, comme les objectifs et les flashes optionnels.



Accumulateur et chargeur : les accumulateurs peuvent fuir ou exploser en cas de mauvaise manipulation. Lisez et respectez les avertissements et précautions indiqués en pages xi–xiv de ce manuel. Respectez les consignes d'utilisation suivantes lors de la manipulation des accumulateurs et des chargeurs :





- Utilisez uniquement des accumulateurs agréés pour ce matériel.
- N'exposez pas l'accumulateur aux flammes ni à une chaleur excessive.
- Veillez à ce que les contacts de l'accumulateur restent propres.
- Mettez votre appareil photo hors tension avant de remplacer son accumulateur.
- Retirez l'accumulateur de l'appareil photo ou du chargeur si vous ne les utilisez pas et remettez en place le cache-contacts. Ces produits consomment de petites quantités de charge même s'ils sont hors tension et peuvent décharger entièrement l'accumulateur au point de ne plus fonctionner. Si vous n'avez pas l'intention d'utiliser l'accumulateur avant longtemps, insérez-le dans l'appareil photo, déchargez-le entièrement, puis retirez-le et rangez-le dans un endroit où la température ambiante est comprise entre 15 °C et 25 °C (évités les endroits extrêmement chauds ou froids). Répétez cette procédure au moins une fois tous les six mois.
- La mise sous tension et hors tension répétée de l'appareil photo lorsque l'accumulateur est entièrement déchargé entraîne une baisse de l'autonomie de l'accumulateur. Vous devez recharger des accumulateurs entièrement déchargés avant de les utiliser.
- La température interne de l'accumulateur risque d'augmenter lorsque celui-ci est en cours d'utilisation. Si vous rechargez l'accumulateur alors que sa température interne est élevée, vous affecterez ses performances. En outre, il risque de ne pas se recharger ou de ne se recharger que partiellement. Attendez que l'accumulateur ait refroidi avant de le recharger.
- Continuer de recharger l'accumulateur alors qu'il est totalement chargé peut nuire à ses performances.
- Une nette diminution de la durée de conservation de la charge d'un accumulateur entièrement chargé et utilisé à température ambiante indique qu'il doit être remplacé. Achetez un nouvel accumulateur EN-EL14a.
- Chargez l'accumulateur avant de l'utiliser. Pour les événements importants, préparez un accumulateur de rechange entièrement chargé. En effet, il peut être difficile dans certains endroits de trouver rapidement des accumulateurs de rechange. Notez que par temps froid, la capacité des accumulateurs a tendance à diminuer. Veillez à ce que l'accumulateur soit entièrement chargé avant de photographier en extérieur par temps froid. Gardez un accumulateur de rechange au chaud et intervertissez les deux accumulateurs dès que nécessaire. Une fois réchauffé, un accumulateur peut retrouver de sa capacité.
- Les accumulateurs usagés demeurent une ressource précieuse. Veuillez les recycler conformément aux réglementations en vigueur dans votre pays.





Messages d'erreur







Cette section répertorie les indicateurs et messages d'erreur qui s'affichent dans le viseur et sur le moniteur.

Icônes d'avertissement

Si  clignote sur le moniteur ou  clignote dans le viseur, cela signifie que vous pouvez afficher un avertissement ou un message d'erreur sur le moniteur en appuyant sur la commande  (?).

Indicateur		Solution
Moniteur	Viseur	
Objectif non monté	F- -/  (dignote)	<ul style="list-style-type: none"> Fixez un objectif compatible. Si l'objectif n'est pas de type E ou G, sélectionnez le mode M.
Avant de prendre des photos, tournez la bague de zoom pour sortir l'objectif.	F- - (dignote)	Un objectif doté d'une « commande de déverrouillage de l'objectif rétractable » est fixé, mais il est rétracté. Appuyez sur la commande de déverrouillage de l'objectif rétractable et tournez la bague de zoom pour faire sortir l'objectif.
Déclencheur désactivé. Rechargez l'accumulateur.	 /  (dignote)	Mettez l'appareil photo hors tension et rechargez ou remplacez l'accumulateur.
Accumulateur non utilisable. Il ne communique pas correctement avec cet appareil. Pour une utilisation en toute sécurité, choisissez un accu. prévu pour cet appareil.	 (dignote)	Utilisez un accumulateur agréé par Nikon.
Erreur d'initialisation. Éteignez et rallumez l'appareil photo.	 /(E r r) (dignote)	Mettez l'appareil photo hors tension, retirez et réinsérez l'accumulateur puis mettez de nouveau l'appareil photo sous tension.

Indicateur		Solution
Moniteur	Viseur	
Niveau de charge de l'accumulateur faible. Terminez l'opération et éteignez immédiatement l'appareil photo.	—	Terminez le nettoyage, mettez l'appareil photo hors tension et rechargez ou remplacez l'accumulateur.
Horloge non réglée	 (clignote)	Réglez-la.
Carte mémoire absente	{ - E - } /  (clignote)	Mettez l'appareil photo hors tension et vérifiez que la carte mémoire est correctement insérée.
La carte mémoire est verrouillée en écriture. Déplacez le verrou en position « écriture ».	 (clignote)	La carte mémoire est verrouillée (protégée contre l'écriture). Faites coulisser le commutateur de protection en écriture de la carte sur la position « écriture ».
Cette carte mémoire ne peut pas être utilisée. Elle est peut-être endommagée. Insérez une autre carte.	 { E r r } (clignote)	<ul style="list-style-type: none"> • Utilisez une carte mémoire agréée. • Formatez la carte. Si le problème persiste, la carte est peut-être endommagée. Prenez contact avec votre représentant Nikon agréé. • Une erreur s'est produite lors de la création d'un nouveau dossier. Effacez des fichiers ou insérez une autre carte mémoire. • Insérez une autre carte mémoire.
Cette carte n'est pas formatée. Formatez la carte.	{ F o r } (clignote)	Formatez la carte ou mettez l'appareil photo hors tension et insérez une autre carte mémoire.
La carte est pleine	F u L /  (clignote)	<ul style="list-style-type: none"> • Réduisez la qualité ou la taille des images. • Effacez des photos. • Insérez une autre carte mémoire.
—	● (clignote)	L'appareil photo ne parvient pas à effectuer la mise au point à l'aide de l'autofocus. Modifiez la composition ou faites la mise au point manuellement.







Indicateur		Solution
Moniteur	Visueur	
Sujet trop clair	 (dignote)	<ul style="list-style-type: none"> • Utilisez une sensibilité plus faible. • Utilisez un filtre ND disponible dans le commerce. • En mode : <ul style="list-style-type: none"> S Augmentez la vitesse d'obturation A Choisissez une ouverture plus petite (valeur plus grande)  Choisissez un autre mode de prise de vue
Sujet trop sombre		<ul style="list-style-type: none"> • Utilisez une sensibilité (ISO) plus élevée. • Utilisez un flash. • En mode : <ul style="list-style-type: none"> S Diminuez la vitesse d'obturation A Choisissez une ouverture plus grande (valeur plus petite)
Mode S, pas de "Bulb" (pose B)	 (dignote)	Modifiez la vitesse d'obturation ou passez en mode M.
Mode S, pas de "Time" (pose T)	-  (dignote)	
—	 (dignote)	Le flash s'est déclenché à pleine puissance. Vérifiez la photo sur le moniteur ; si elle est sous-exposée, modifiez les réglages et réessayez.
—	 (dignote)	<ul style="list-style-type: none"> • Utilisez le flash. • Modifiez la distance au sujet, l'ouverture, la portée du flash ou la sensibilité (ISO). • La focale de l'objectif est inférieure à 18 mm : utilisez une focale plus longue.

















Indicateur		Solution
Moniteur	Viseur	
Erreur. Appuyez de nouveau sur le déclencheur.	Err (clignote)	Appuyez sur le déclencheur. Si l'erreur persiste ou se produit fréquemment, contactez un représentant Nikon agréé.
Erreur de démarrage. Veuillez contacter un représentant Nikon agréé.		Contactez votre représentant Nikon agréé.
Erreur de mesure		
Impossible de démarrer le mode de visée écran. Veuillez attendre que l'appareil photo refroidisse.	—	Attendez que les circuits internes aient refroidi avant de reprendre la visée écran ou l'enregistrement vidéo.
Le dossier ne contient aucune image.	—	Le dossier sélectionné pour la visualisation ne contient aucune image. Sélectionnez un dossier contenant des images dans le menu Dossier de visualisation ou insérez une carte mémoire contenant des images.
Impossible d'afficher ce fichier.	—	Le fichier ne peut pas être visualisé sur l'appareil photo.
Impossible de sélectionner ce fichier.	—	Les images créées avec d'autres appareils ne peuvent pas être retouchées.
Cette vidéo ne peut pas être éditée.	—	<ul style="list-style-type: none"> • Les vidéos créées avec d'autres appareils ne peuvent pas être éditées. • La durée des vidéos doit être d'au moins deux secondes.
Pas d'image à retoucher.	—	La carte mémoire ne contient pas d'images NEF (RAW) pouvant être retouchées à l'aide de la fonction Traitement NEF (RAW) .
Accès au réseau indisponible tant que l'appareil photo n'a pas refroidi.	—	Mettez l'appareil photo hors tension et réessayez après avoir attendu qu'il refroidisse.

Caractéristiques techniques



■ Appareil photo numérique Nikon D3400

Type	
Type	Appareil photo reflex numérique
Monture d'objectif	Monture Nikon F (avec contacts AF)
Angle de champ effectif	Format Nikon DX ; focale équivalente à environ 1,5x celle des objectifs possédant un angle de champ de format FX
Pixels effectifs	
Pixels effectifs	24,2 millions
Capteur d'image	
Capteur d'image	Capteur CMOS 23,5 × 15,6 mm
Nombre total de pixels	24,72 millions
Système de correction de la poussière	Données de référence de correction de la poussière (logiciel Capture NX-D requis)
Stockage	
Taille d'image (pixels)	<ul style="list-style-type: none">• 6000 × 4000 (Large)• 4496 × 3000 (Moyenne)• 2992 × 2000 (Petite)
Format de fichier	<ul style="list-style-type: none">• NEF (RAW) : 12 bits, compressé• JPEG : conforme au format JPEG baseline avec un taux de compression fine (environ 1 : 4), normale (environ 1 : 8) ou basique (environ 1 : 16)• NEF (RAW) + JPEG : une même photo enregistrée à la fois aux formats NEF (RAW) et JPEG
Système Picture Control	Standard, Neutre, Saturé, Monochrome, Portrait, Paysage, Uniforme ; possibilité de modifier le réglage Picture Control sélectionné
Supports d'enregistrement	Cartes mémoire SD (Secure Digital), SDHC et SDXC compatibles UHS-I
Système de fichiers	DCF 2.0, Exif 2.3, PictBridge

Viseur	
Viseur	Viseur reflex avec pentamiroir à hauteur d'œil
Couverture de l'image	Environ 95% verticalement et horizontalement
Grossissement	Environ 0,85 × (objectif 50 mm f/1.4 réglé sur l'infini, -1,0 d)
Dégagement oculaire	18 mm (-1,0 d ; à partir de la surface centrale de l'oculaire de visée)
Réglage dioptrique	-1,7 – +0,5 d
Verre de visée	Verre BriteView Clear Matte Mark VII de type B
Miroir reflex	À retour rapide
Ouverture de l'objectif	À retour instantané, contrôlée électroniquement
Objectif	
Prise en charge de l'autofocus	L'autofocus est disponible avec les objectifs AF-P et les objectifs AF-S de type E et G.
Obturateur	
Type	Plan focal à translation verticale, contrôlé électroniquement
Vitesse	$\frac{1}{4000}$ –30 s par incréments de $\frac{1}{3}$ IL ; pose B, pose T
Vitesse de synchro. flash	X = $\frac{1}{200}$ s ; synchronisation avec l'obturateur à une vitesse égale à $\frac{1}{200}$ s ou plus lente
Déclenchement	
Mode de déclenchement	 (vue par vue),  (continu),  (déclenchement silencieux),  (retardateur),  2s (télécommande temporisée ; ML-L3),  (télécommande instantanée ; ML-L3)
Cadence de prise de vue	Jusqu'à 5 vps Remarque : les cadences de prise de vue partent du principe que la mise au point manuelle, le mode d'exposition Manuel ou Auto à priorité vitesse, une vitesse d'obturation de $\frac{1}{250}$ s ou plus rapide sont utilisés et que tous les autres réglages sont définis sur leurs valeurs par défaut.
Retardateur	2 s, 5 s, 10 s, 20 s ; 1–9 expositions

Exposition	
Mesure	Mesure de l'exposition TTL à l'aide du capteur RVB 420 photosites
Méthode de mesure	<ul style="list-style-type: none"> • Mesure matricielle : mesure matricielle couleur 3D II (objectifs de type E et G) • Mesure pondérée centrale : la mesure est effectuée à 75% sur un cercle de 8 mm au centre de la vue • Mesure spot : la mesure est effectuée sur un cercle de 3,5 mm (environ 2,5% de la vue) centré sur le point AF sélectionné
Plage (100 ISO, objectif f/1.4, 20°C)	<ul style="list-style-type: none"> • Mesure matricielle ou pondérée centrale : 0 – 20 IL • Mesure spot : 2 – 20 IL
Couplage de la mesure d'exposition	Microprocesseur
Mode	Modes automatiques (AUTO automatique ;  auto, flash désactivé) ; Auto programmé avec décalage du programme (P) ; Auto à priorité vitesse (S) ; Auto à priorité ouverture (A) ; Manuel (M) ; Modes scène ( Portrait ;  Paysage ;  Enfants ;  Sport ;  Gros plan ;  Portrait de nuit) ; Modes effets spéciaux ( Vision nocturne ; VI Très vif et contrasté ; POP Pop ;  Illustration photo ;  Effet appareil photo jouet ;  Effet miniature ;  Couleur sélective ;  Silhouette ;  High-key ;  Low-key)
Correction d'exposition	-5 – +5 IL par incréments de $\frac{1}{3}$ IL en modes P, S, A, M, scène et 
Mémorisation de l'exposition	Luminosité mémorisée à l'aide de la commande AE-L/AF-L (
Sensibilité (indice d'exposition recommandé)	100–25600 ISO par incréments de 1 IL. Contrôle de la sensibilité automatique disponible
D-Lighting actif	Activé, désactivé

Mise au point	
Autofocus	Module autofocus Nikon Multi-CAM 1000 à détection de phase TTL, 11 points AF (dont un capteur en croix) et illuminateur d'assistance AF (portée d'environ 0,5–3 m)
Plage de détection	-1 – +19 IL (100 ISO, 20 °C)
Pilotage de l'objectif	<ul style="list-style-type: none"> • Autofocus (AF) : AF ponctuel (AF-S) ; AF continu (AF-C) ; sélection automatique AF-S/AF-C (AF-A) ; suivi de mise au point activé automatiquement si le sujet est en mouvement • Mise au point manuelle (MF) : le télémètre électronique peut être utilisé
Point AF	Peut être sélectionné parmi 11 points AF
Mode de zone AF	AF point sélectif, AF zone dynamique, AF zone automatique, Suivi 3D (11 points)
Mémorisation de la mise au point	La mise au point peut être mémorisée en appuyant sur le déclencheur à mi-course (AF ponctuel) ou en appuyant sur la commande $\overset{AF-L}{AF-ON}$ (○m)
Flash	
Flash intégré	 : flash automatique avec ouverture automatique P, S, A, M : ouverture manuelle à l'aide de la commande d'ouverture
Nombre guide	Environ 7, 8 avec flash manuel (m, 100 ISO, 20°C)
Contrôle du flash	TTL : le contrôle du flash i-TTL à l'aide du capteur RVB 420 photosites est disponible avec le flash intégré ; le dosage automatique flash/ambiance i-TTL pour reflex numérique est utilisé avec la mesure matricielle et la mesure pondérée centrale, le contrôle du flash i-TTL standard pour reflex numérique est utilisé avec la mesure spot
Mode de flash	Automatique, automatique avec atténuation des yeux rouges, synchro lente automatique, synchro lente automatique avec atténuation des yeux rouges, dosage flash/ambiance, atténuation des yeux rouges, synchro lente, synchro lente avec atténuation des yeux rouges, synchro lente sur le second rideau, synchro sur le second rideau, désactivé

Flash	
Correction du flash	-3 à +1 IL par incréments de 1/3 IL en modes P, S, A, M et scène
Témoin de disponibilité du flash	S'allume lorsque le flash intégré ou le flash optionnel est complètement chargé ; clignote après le déclenchement du flash à pleine puissance
Griffe flash	ISO 518 à contact direct avec contacts de synchronisation et de données ; verrouillage de sécurité
Système d'éclairage créatif Nikon (CLS)	Compatibilité avec le système Nikon CLS
Prise synchro	Adaptateur de prise de synchronisation AS-15 (disponible séparément)
Balance des blancs	
Balance des blancs	Automatique, incandescent, fluorescent (7 types), ensoleillé, flash, nuageux, ombre, pré-réglage manuel, tous avec réglage précis à l'exception de pré-réglage manuel
Visée écran	
Pilotage de l'objectif	<ul style="list-style-type: none"> • Autofocus (AF) : AF ponctuel (AF-S) ; AF permanent (AF-F) • Mise au point manuelle (MF)
Mode de zone AF	AF priorité visage, AF zone large, AF zone normale, AF suivi du sujet
Autofocus	AF à détection de contraste à n'importe quel emplacement de la vue (l'appareil photo sélectionne automatiquement le point AF lorsque AF priorité visage ou AF suivi du sujet est sélectionné)
Sélection automatique de la scène	Disponible en modes  et 
Vidéo	
Mesure	Mesure de l'exposition TTL à l'aide du capteur d'image principal
Méthode de mesure	Matricielle
Taille du cadre (pixels) et cadence de prise de vue	<ul style="list-style-type: none"> • 1920 × 1080 ; 60p (progressif), 50p, 30p, 25p, 24p • 1280 × 720 ; 60p, 50p Cadences de prise de vue réelles pour 60p, 50p, 30p, 25p et 24p respectivement de 59,94, 50, 29,97, 25, et 23,976 vps ; options autorisant les deux qualités d'image ★ élevée et normale

Vidéo	
Format de fichier	MOV
Compression vidéo	H.264/MPEG-4 Advanced Video Coding
Format d'enregistrement audio	PCM linéaire
Dispositif d'enregistrement audio	Microphone mono intégré ; possibilité de régler la sensibilité
Sensibilité	100–25600 ISO
Moniteur	
Moniteur	ACL TFT, 7,5 cm (3 pouces), environ 921k pixels (VGA), avec angle de visualisation de 170 °, couverture de l'image d'environ 100% et réglage de la luminosité
Visualisation	
Visualisation	Visualisation plein écran et par imagerie (4, 9 ou 72 images, ou calendrier) avec fonction Loupe, recadrage à l'aide de la fonction Loupe, zoom sur les visages en visualisation, lecture des vidéos, diaporama photo et/ou vidéo, histogramme, hautes lumières, informations sur les photos, affichage des données de position, rotation automatique des images, classement et légende des images (jusqu'à 36 caractères)
Interface	
USB	Hi-Speed USB avec port Micro-USB ; la connexion au port USB intégré est recommandée
Sortie HDMI	Connecteur HDMI (type C)
Bluetooth	
Protocoles de communication	Bluetooth Specification Version 4.1
Portée (sans obstacle)	Environ 10 m sans interférence ; la portée peut varier selon l'intensité du signal et la présence ou non d'obstacles

Langues disponibles	
Langues disponibles	Allemand, anglais, arabe, bengali, bulgare, chinois (simplifié et traditionnel), coréen, danois, espagnol, finnois, français, grec, hindi, hongrois, indonésien, italien, japonais, marathi, néerlandais, norvégien, persan, polonais, portugais (Portugal et Brésil), roumain, russe, serbe, suédois, tamoul, tchèque, télougou, thaï, turc, ukrainien, vietnamien
Alimentation	
Accumulateur	Un accumulateur Li-ion EN-EL14a
Adaptateur secteur	Adaptateur secteur EH-5b ; nécessite le connecteur d'alimentation EP-5A (disponible séparément)
Filetage pour fixation sur trépied	
Filetage pour fixation sur trépied	1/4 pouce (ISO 1222)
Dimensions/poids	
Dimensions (L x H x P)	Environ 124 x 98 x 75,5 mm
Poids	Environ 445 g avec accumulateur et carte mémoire mais sans le bouchon de boîtier ; environ 395 g (boîtier seul)
Conditions de fonctionnement	
Température	0 °C – 40 °C
Humidité	Inférieure ou égale à 85% (sans condensation)

- Sauf indication contraire, toutes les mesures sont effectuées conformément aux normes ou aux lignes directrices de la CIPA (Camera and Imaging Products Association).
- Tous les chiffres se rapportent à un appareil photo doté d'un accumulateur entièrement chargé.
- Nikon se réserve le droit de modifier à tout moment l'apparence et les caractéristiques du matériel et des logiciels décrits dans ce manuel, sans avis préalable. Nikon ne peut être tenu pour responsable des dommages résultant d'erreurs éventuelles contenues dans ce manuel.

■ ■ Chargeur d'accumulateur MH-24

Entrée nominale	100–240 V CA, 50/60 Hz, 0,2 A maximum
Puissance nominale	8,4 V CC/0,9 A
Accumulateurs compatibles	Accumulateurs Li-ion Nikon EN-EL14a
Temps de charge	Environ 1 heure et 50 minutes à une température ambiante de 25 °C lorsque l'accumulateur est entièrement déchargé
Température de fonctionnement	0 °C–40 °C
Dimensions (L × H × P)	Environ 70 × 26 × 97 mm, sans l'adaptateur de prise secteur
Poids	Environ 96 g, sans l'adaptateur de prise secteur

Les symboles indiqués sur ce produit ont la signification suivante :

~ CA, --- CC,  Équipement de classe II (ce produit a été construit avec une double isolation.)

■ ■ Accumulateur Li-ion EN-EL14a

Type	Accumulateur lithium-ion
Capacité nominale	7,2 V/1230 mAh
Température de fonctionnement	0 °C–40 °C
Dimensions (L × H × P)	Environ 38 × 53 × 14 mm
Poids	Environ 49 g, sans le cache-contacts

■ Objectifs AF-P DX NIKKOR 18–55 mm f/3.5–5.6G VR et AF-P DX NIKKOR 18–55 mm f/3.5–5.6G

Type	Objectif AF-P DX de type G avec microprocesseur intégré et monture F
Focale	18–55 mm
Ouverture maximale	f/3.5–5.6
Construction optique	12 lentilles en 9 groupes (2 lentilles asphériques)
Angle de champ	76°–28° 50'
Échelle des focales	Graduée en millimètres (18, 24, 35, 45, 55)
Information de distance	Communiquée au boîtier de l'appareil photo
Zoom	Bague de zoom pour zoom manuel
Mise au point	Autofocus commandé par un moteur pas à pas ; bague de mise au point pour mise au point manuelle
Réduction de vibration (AF-P DX NIKKOR 18–55 mm f/3.5–5.6G VR uniquement)	Déplacement des lentilles à l'aide de voice coil motors (VCM)
Distance minimale de mise au point	0,25 m depuis le plan focal à toutes les focales
Lamelles de diaphragme	7 (diaphragme circulaire)
Diaphragme	Intégralement automatique
Plage des ouvertures	<ul style="list-style-type: none"> • Focale de 18 mm : f/3.5–22 • Focale de 55 mm : f/5.6–38 L'ouverture minimale affichée peut varier en fonction de la taille de l'incrément d'exposition sélectionnée avec l'appareil photo.
Mesure	Pleine ouverture
Diamètre de fixation pour filtre	55 mm (P=0,75 mm)
Dimensions	Environ 64,5 mm maximum de diamètre × 62,5 mm (distance à partir du plan d'appui de la monture d'objectif de l'appareil photo lorsque l'objectif est rétracté)
Poids	<ul style="list-style-type: none"> • AF-P DX NIKKOR 18–55 mm f/3.5–5.6G VR : environ 205 g • AF-P DX NIKKOR 18–55 mm f/3.5–5.6G : environ 195 g

AF-P DX NIKKOR 18–55 mm f/3.5–5.6G VR, AF-P DX NIKKOR 18–55 mm f/3.5–5.6G

L'objectif utilisé la plupart du temps dans ce manuel à titre d'exemple est l'AF-P DX NIKKOR 18–55 mm f/3.5–5.6G VR. L'AF-P DX NIKKOR 18–55 mm f/3.5–5.6G VR et l'AF-P DX NIKKOR 18–55 mm f/3.5–5.6G sont équipés de barillets rétractables.

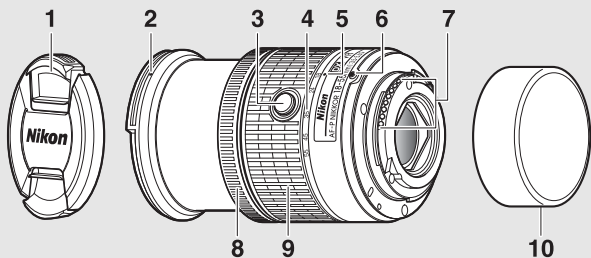

- | | |
|--|--|
| 1 Bouchon d'objectif | 6 Repère de montage de l'objectif... 15 |
| 2 Repère de montage du parasoleil | 7 Contacts du microprocesseur |
| 3 Commande de déverrouillage de l'objectif rétractable 16 | 8 Bague de mise au point |
| 4 Échelle des focales | 9 Bague de zoom 29 |
| 5 Repère de l'échelle des focales | 10 Bouchon arrière d'objectif |

**■ Objectifs AF-P DX NIKKOR 70–300 mm f/4.5–6.3G ED VR et
AF-P DX NIKKOR 70–300 mm f/4.5–6.3G ED**

Type	Objectif AF-P DX de type G avec microprocesseur intégré et monture F
Focale	70–300 mm
Ouverture maximale	f/4.5–6.3
Construction optique	14 lentilles en 10 groupes (dont 1 lentille en verre ED)
Angle de champ	22° 50' – 5° 20'
Échelle des focales	Graduée en millimètres (70, 100, 135, 200, 300)
Information de distance	Communiquée au boîtier de l'appareil photo
Zoom	Bague de zoom pour zoom manuel
Mise au point	Autofocus commandé par un moteur pas à pas ; bague de mise au point pour mise au point manuelle
Réduction de vibration (AF-P DX NIKKOR 70–300 mm f/4.5–6.3G ED VR uniquement)	Déplacement des lentilles à l'aide de voice coil motors (VCM)
Distance minimale de mise au point	1,1 m depuis le plan focal à toutes les focales
Lamelles de diaphragme	7 (diaphragme circulaire)
Diaphragme	Intégralement automatique
Plage des ouvertures	<ul style="list-style-type: none"> • Focale de 70 mm : f/4.5–22 • Focale de 300 mm : f/6.3–32 L'ouverture minimale affichée peut varier en fonction de la taille de l'incrément d'exposition sélectionnée avec l'appareil photo.
Mesure	Pleine ouverture
Diamètre de fixation pour filtre	58 mm (P=0,75 mm)
Dimensions	Environ 72 mm maximum de diamètre × 125 mm (distance à partir du plan d'appui de la monture d'objectif de l'appareil photo)
Poids	<ul style="list-style-type: none"> • AF-P DX NIKKOR 70–300 mm f/4.5–6.3G ED VR : environ 415 g • AF-P DX NIKKOR 70–300 mm f/4.5–6.3G ED : environ 400 g

AF-P DX NIKKOR 70–300 mm f/4.5–6.3G ED VR, AF-P DX NIKKOR 70–300 mm f/4.5–6.3G ED

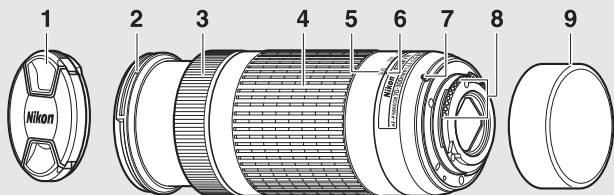

1 Bouchon d'objectif

2 Repère de montage du parasoleil

3 Bague de mise au point

4 Bague de zoom29

5 Échelle des focales

6 Repère de l'échelle des focales

7 Repère de montage de l'objectif... 15

8 Contacts du microprocesseur

9 Bouchon arrière d'objectif

■ Objectif AF-S DX NIKKOR 55–200 mm f/4–5.6G ED VR II

Type	Objectif AF-S DX de type G avec microprocesseur intégré et monture F
Focale	55–200 mm
Ouverture maximale	f/4–5.6
Construction optique	13 lentilles en 9 groupes (dont 1 lentille en verre ED)
Angle de champ	28° 50'–8°
Échelle des focales	Graduée en millimètres (55, 70, 85, 105, 135, 200)
Information de distance	Communiquée au boîtier de l'appareil photo
Zoom	Bague de zoom pour zoom manuel
Mise au point	Système de mise au point interne (IF) Nikon avec autofocus contrôlé par moteur ondulatoire silencieux (SWM) et bague de mise au point séparée pour la mise au point manuelle
Réduction de vibration	Déplacement des lentilles à l'aide de voice coil motors (VCM)
Distance minimale de mise au point	1,1 m à partir du plan focal à toutes les focales
Lamelles de diaphragme	7 (diaphragme circulaire)
Diaphragme	Intégralement automatique
Plage des ouvertures	<ul style="list-style-type: none">• Focale de 55 mm : f/4–22• Focale de 200 mm : f/5.6–32
Mesure	Pleine ouverture
Diamètre de fixation pour filtre	52 mm (P=0,75 mm)
Dimensions	Environ 70,5 mm maximum de diamètre × 83 mm (distance à partir du plan d'appui de la monture d'objectif de l'appareil photo lorsque l'objectif est rétracté)
Poids	Environ 300 g

Nikon se réserve le droit de modifier à tout moment l'apparence et les caractéristiques du matériel et des logiciels décrits dans ce manuel, sans avis préalable. Nikon ne peut être tenu pour responsable des dommages résultant d'erreurs éventuelles contenues dans ce manuel.

AF-S DX NIKKOR 55–200 mm f/4–5.6G ED VR II

L'AF-S DX NIKKOR 55–200 mm f/4–5.6G ED VR II est équipé d'un barillet rétractable.

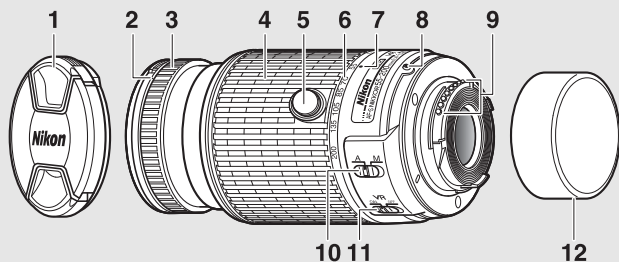

- | | |
|--|--|
| 1 Bouchon d'objectif | 7 Repère de l'échelle des focales |
| 2 Repère de montage du parasoleil | 8 Repère de montage de l'objectif... 15 |
| 3 Bague de mise au point | 9 Contacts du microprocesseur |
| 4 Bague de zoom 29 | 10 Commutateur de mode A-M |
| 5 Commande de déverrouillage de l'objectif rétractable 16 | 11 Commutateur ON/OFF de réduction de vibration |
| 6 Échelle des focales | 12 Bouchon arrière d'objectif |

Informations concernant les marques commerciales

IOS est une marque commerciale ou une marque déposée de Cisco Systems, Inc., aux États-Unis et/ou dans d'autres pays et est utilisée sous licence. Windows est soit une marque déposée, soit une marque commerciale de Microsoft Corporation aux États-Unis et/ou dans d'autres pays. Mac, OS X, Apple®, App Store®, les logos Apple, iPhone®, iPad® et iPod touch® sont des marques commerciales d'Apple Inc., enregistrées aux États-Unis et/ou dans d'autres pays. Android est une marque commerciale de Google Inc. Le robot Android est reproduit ou modifié à partir de travaux créés et partagés par Google, et utilisé conformément aux conditions décrites dans la licence d'attribution Creative Commons 3.0. Le logo PictBridge est une marque commerciale. Les logos SD, SDHC et SDXC sont des marques commerciales de SD-3C, LLC. HDMI, le logo HDMI et High-Definition Multimedia Interface sont des marques commerciales ou des marques déposées de HDMI Licensing LLC.

HDMI

La marque et les logos Bluetooth® sont des marques déposées appartenant à Bluetooth SIG, Inc. et leur utilisation par Nikon Corporation s'effectue sous licence.

Tous les autres noms de marques mentionnés dans ce manuel ou dans les autres documentations fournies avec votre matériel Nikon sont des marques commerciales ou des marques déposées de leurs détenteurs respectifs.

“Made for iPod,” “Made for iPhone,” and “Made for iPad” mean that an electronic accessory has been designed to connect specifically to iPod, iPhone, or iPad, respectively, and has been certified by the developer to meet Apple performance standards. Apple is not responsible for the operation of this device or its compliance with safety and regulatory standards. Please note that the use of this accessory with iPod, iPhone, or iPad may affect wireless performance.

Marquage de conformité

Les normes avec lesquelles l'appareil photo est en conformité peuvent être affichées à l'aide de l'option **Marquage de conformité** du menu Configuration (☰ 71).

Licence FreeType (FreeType2)

Certaines parties de ce logiciel sont protégées par copyright © 2012 The FreeType Project (<http://www.freetype.org>). Tous droits réservés.

Licence MIT (HarfBuzz)

Certaines parties de ce logiciel sont protégées par copyright © 2016 The HarfBuzz Project (<http://www.freedesktop.org/wiki/Software/HarfBuzz>). Tous droits réservés.

Certificats

• Indonesia

44633/SDPPI/2016
4588

44168/SDPPI/2016
4593

• الإمارات العربية المتحدة

TRA
REGISTERED No:
ER45170/16
DEALER No:
DA39487/15

• México

IFETEL: RCPMUTY16-0164
TYPE1FJ

Módulo WLAN instalado adentro de esta computadora
La operación de este equipo está sujeta a las siguientes
dos condiciones:

- (1) es posible que este equipo o dispositivo no cause interferencia perjudicial y
- (2) este equipo o dispositivo debe aceptar cualquier interferencia, incluyendo la que pueda causar su operación no deseada.

• Paraguay

Número del Registro: 2015-12-I-0000358

Este producto contiene un transmisor
aprobado por la CONATEL.

• Brasil



(01)0789856027 141 0

Autonomie de l'accumulateur

La durée des vidéos ou le nombre de vues pouvant être enregistrées avec un accumulateur entièrement chargé varie en fonction de l'état de l'accumulateur, de la température, de l'intervalle entre les prises de vues et de la durée d'affichage des menus. Des chiffres pour l'accumulateur EN-EL14a (1230 mAh) sont donnés à titre d'exemple ci-dessous.

- **Photos, mode de déclenchement vue par vue (norme CIPA ¹) :**
environ 1200 prises de vues
 - **Vidéos :** environ 60 minutes à 1080/60p²
- 1 Mesure effectuée à 23 °C (±2 °C) avec un objectif AF-P DX NIKKOR 18–55 mm f/3.5–5.6G VR dans les conditions de test suivantes : mise au point réglée de l'infini à la plage minimale et une photo prise avec les réglages par défaut toutes les 30 s ; après la prise de vue, le moniteur reste allumé pendant 4 s ; le technicien attend que l'appareil photo entre en mode veille après l'extinction du moniteur ; flash déclenché à pleine puissance pour une prise de vue sur deux. Mode de visée écran non utilisé.
 - 2 Mesure effectuée à 23 °C (±2 °C) avec l'appareil photo paramétré sur ses réglages par défaut et un objectif AF-P DX NIKKOR 18–55 mm f/3.5–5.6G VR dans les conditions préconisées par la CIPA (Camera and Imaging Products Association). Chaque vidéo peut durer jusqu'à 20 minutes ou avoir une taille maximale de 4 Go. L'enregistrement peut s'arrêter avant que ces limites ne soient atteintes si la température de l'appareil photo est élevée.

L'autonomie de l'accumulateur diminue avec :

- l'utilisation du moniteur
- de longues sollicitations du déclencheur à mi-course
- des opérations de mise au point automatique répétées
- des prises de vues au format NEF (RAW)
- des vitesses d'obturation lentes
- l'utilisation des fonctionnalités Bluetooth de l'appareil photo
- l'utilisation d'accessoires en option connectés à l'appareil photo
- l'utilisation du mode VR (réduction de vibration) avec les objectifs VR
- la réalisation de zooms avant et arrière à maintes reprises avec un objectif AF-P.

Pour une utilisation optimale des accumulateurs Nikon EN-EL14a, respectez les recommandations suivantes :

- Veillez à ce que les contacts de l'accumulateur restent propres. Des contacts sales peuvent réduire les performances de l'accumulateur.
- Utilisez les accumulateurs immédiatement après leur charge. Les accumulateurs peuvent perdre leur charge s'ils restent inutilisés.





Conditions de la garantie - Garantie réparation Nikon (Europe)

Cher client,

Nous vous remercions d'avoir choisi ce produit Nikon. S'il nécessite une réparation sous garantie, contactez le revendeur auquel vous l'avez acheté ou un membre de notre réseau de centres de service agréés Nikon dans la zone d'achat de Nikon Europe B.V.

(ex. : Europe/Russie/autres). Pour obtenir des informations détaillées, consultez :

<http://www.europe-nikon.com/support>

Pour éviter tout problème, nous vous conseillons de lire attentivement le Manuel de l'utilisateur avant de prendre contact avec le revendeur ou un centre de service agréé de notre réseau.

Votre appareil Nikon est garanti contre tout défaut de fabrication pendant une année complète à partir de la date d'achat d'origine. Si pendant cette période de garantie, le produit s'avère défectueux en raison d'un matériel incorrect ou d'un problème de fabrication, notre réseau de centres de service agréés dans la zone d'achat de Nikon Europe B.V. se chargera, sans aucun frais de main d'oeuvre ou de pièces de rechange, de réparer le produit selon les termes et conditions définies ci-dessous. Nikon se réserve le droit (à sa seule discrétion) de remplacer ou de réparer le produit.

1. Cette garantie est fournie uniquement sur présentation de la fiche de garantie dûment remplie et de la facture originale, ou du reçu indiquant la date de l'achat, le type de produit ainsi que le nom du distributeur, accompagnés du produit. Nikon se réserve le droit de refuser un service de garantie gratuit si les documents mentionnés ci-dessus ne peuvent être présentés ou si les informations qu'ils contiennent sont incomplètes ou illisibles.

2. Cette garantie ne couvrira pas:

- l'entretien et les réparations nécessaires, ou le remplacement de pièces, dûs à l'usure normale;
- les modifications destinées à améliorer le produit au-delà de son usage normal tel qu'il est décrit dans les manuels d'utilisation, et ceci sans le consentement écrit préalable de Nikon;
- les coûts de transport et tous les risques encourus lors du transport, ayant un rapport direct ou indirect avec la garantie du produit;
- tout dommage résultant de modifications ou d'ajustements qui pourraient être opérés sur le produit (et ceci sans le consentement écrit préalable de Nikon) afin qu'il soit conforme aux normes techniques au niveau local ou national, en vigueur dans n'importe quel autre pays que ceux pour lesquels le produit a été conçu et/ou fabriqué à l'origine.

3. La garantie ne s'appliquera pas en cas de:

- dommage causé par un mauvais usage, y compris mais ne se limitant pas à la non-utilisation du produit pour son usage normal ou selon les instructions d'utilisation portant sur un usage et un entretien appropriés, et à une installation ou une utilisation du produit qui ne seraient pas conformes aux normes de sécurité en vigueur dans le pays où il est utilisé;
- dommage causé par un accident, y compris mais sans se limiter à la foudre, à des dégâts des eaux, à un incendie, à un mauvais usage ou à une négligence;
- modification, gribouillage, illisibilité ou suppression du numéro de modèle ou du numéro de série figurant sur le produit;
- dommage résultant de réparations ou ajustements ayant été effectués par des entreprises ou par des personnes non autorisées;
- défauts dans n'importe quel système auquel le produit est incorporé ou avec lequel il est utilisé;

4. Cette garantie d'entretien n'affecte pas les droits statutaires du consommateur en vertu des lois nationales en vigueur, ni le droit du consommateur face au distributeur, émanant de leur contrat d'achat/vente.

Avis : Une présentation générale de toutes les stations de service Nikon autorisées peut être consultée en ligne à l'aide du lien suivant (URL = <http://www.europe-nikon.com/service/>).



Nikon Europe Service Warranty Card

Carte de garantie européenne de réparation Nikon

Nom du modèle

Nikon D3400

Numéro de série

Date d'achat

■ Nom et adresse du client

■ Revendeur

■ Distributeur

Nikon Europe B.V.
Tripolis 100, Burgerweeshuispad 101,
1076 ER Amsterdam, The Netherlands

■ Fabricant

NIKON CORPORATION
Shinagawa Intercity Tower C, 2-15-3, Konan,
Minato-ku, Tokyo 108-6290 Japan

Il est interdit de reproduire une partie ou l'intégralité de ce manuel sous quelque forme que ce soit (à l'exception d'une brève citation dans un article ou un essai), sans autorisation écrite de NIKON CORPORATION.

NIKON CORPORATION

© 2016 Nikon Corporation

AMA16597

Imprimé en Europe



SB6E01(13)

6MB36013-01