

Nikon

APPAREIL PHOTO NUMÉRIQUE

D4s

Manuel d'utilisation



Nikon Manual Viewer 2

Utilisez l'application Nikon Manual Viewer 2 pour consulter les manuels à tout moment et en tout lieu sur votre smartphone ou tablette.

Fr

Veillez à lire attentivement toutes les instructions afin d'utiliser au mieux votre appareil photo et gardez-les toujours à la disposition de ceux qui auront à s'en servir.

Symboles et conventions

Afin de localiser plus aisément les informations utiles, ce manuel utilise les symboles et conventions suivants :



Cette icône signale les avertissements ; il s'agit d'informations à lire impérativement avant d'utiliser l'appareil photo afin d'éviter d'endommager celui-ci.



Cette icône signale les remarques ; il s'agit d'informations à lire impérativement avant d'utiliser l'appareil photo.



Cette icône signale les références à d'autres pages de ce manuel.

Les rubriques de menu, les options et les messages affichés sur le moniteur de l'appareil photo sont indiqués en **gras**.

Réglages de l'appareil photo

Les explications données dans ce manuel supposent que l'on utilise les réglages par défaut.

Nikon Manual Viewer 2



Installez l'application Nikon Manual Viewer 2 sur votre smartphone ou tablette pour consulter les manuels des appareils photo numériques Nikon à tout moment et en tout lieu. Nikon Manual Viewer 2 est téléchargeable gratuitement depuis l'App Store et Google Play. Le téléchargement de cette application et de tous les manuels des produits nécessite une connexion Internet. Par conséquent, des frais pourront vous être facturés par votre opérateur téléphonique ou votre fournisseur de services Internet.



Pour votre sécurité

Avant d'utiliser l'appareil photo pour la première fois, lisez les consignes de sécurité se trouvant dans la section « Pour votre sécurité » (📖 xii–xv).

Contenu de la boîte

Vérifiez que tous les éléments énumérés ici se trouvent bien avec votre appareil photo.



- Appareil photo numérique D4S (☐ 1)



- Bouchon de boîtier BF-1B (☐ 27, 411)



- Volet de la griffe flash BS-2 (☐ 16, 195)



- Accumulateur Li-ion EN-EL18a avec cache-contacts (☐ 21, 24)

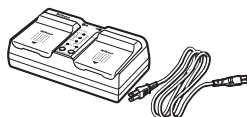

- Chargeur d'accumulateur MH-26a avec câble d'alimentation et deux protège-contacts (la forme du câble d'alimentation dépend du pays d'achat ; ☐ 21, 459)



- Attache câble USB (☐ 273)



- Attache câble HDMI (☐ 287)



- Volet UF-2 pour câble avec mini-fiche stéréo (☐ 413)

- Câble USB UC-E15 (☐ 272, 280)
- CD d'installation de ViewNX 2 (☐ 269)
- *Manuel d'utilisation* (ce guide)

- Courroie AN-DC11 (☐ 21)
- *Guide réseau*

Les cartes mémoire sont vendues séparément. Les appareils photo achetés au Japon affichent les menus et les messages uniquement en anglais et en japonais. Les autres langues ne sont pas prises en charge. Veuillez nous excuser pour tout désagrément occasionné.

Table des matières

Pour votre sécurité.....	xii
Mentions légales	xvi

Introduction **1**

Familiarisation avec l'appareil photo.....	1
Boîtier	1
Écran de contrôle supérieur.....	6
Écran de contrôle arrière.....	8
Affichage du viseur	10
Affichage des informations	12
Volet de la griffe flash BS-2.....	16

Tutoriel **17**

Menus de l'appareil photo.....	17
Utilisation des menus de l'appareil photo.....	18
Aide.....	20
Premières étapes.....	21
Fixation de la courroie à l'appareil photo	21
Chargement de l'accumulateur.....	21
Insertion de l'accumulateur	24
Fixation d'un objectif.....	27
Configuration de base.....	29
Insertion d'une carte mémoire	32
Formatage de la carte mémoire	35
Réglage de la netteté du viseur.....	38
Notions fondamentales de photographie et de visualisation ...	40
Mise sous tension de l'appareil photo	40
Préparation de l'appareil photo	42
Mise au point et prise de vue.....	43
Visualisation des photos.....	46
Suppression de photos.....	47

Mise au point en modes de visée écran photo et visée écran vidéo	52
Affichage en mode de visée écran : visée écran photo.....	55
Affichage des informations : visée écran photo	58
Mise au point manuelle	59
Options de déclenchement en mode de visée écran	60

Repères	66
Affichage en mode de visée écran : visée écran vidéo.....	67
Affichage des informations : visée écran vidéo.....	69
Zone d'image.....	70
Prise de vue pendant la visée écran vidéo.....	71
Paramètres vidéo	74
Lecture des vidéos.....	77
Édition des vidéos.....	79
Rognage des vidéos	79
Enregistrement des vues sélectionnées	82

Zone d'image	85
Qualité d'image	90
Taille d'image	94
Utilisation de deux cartes mémoire	96

Mise au point 97

Autofocus	97
Mode autofocus	97
Mode de zone AF	100
Sélection du point AF	103
Mémorisation de la mise au point	105
Mise au point manuelle	108

Mode de déclenchement 111

Choix d'un mode de déclenchement	111
Modes de déclenchement continu	112
Mode retardateur	114
Mode levée du miroir.....	116

Sensibilité (ISO) 117

Réglage manuel.....	117
Réglage automatique de la sensibilité	119

Exposition 123

Mesure.....	123
Mode d'exposition.....	125
<i>P</i> : Auto programmé	127
<i>S</i> : Auto à priorité vitesse	128
<i>A</i> : Auto à priorité ouverture	129
<i>M</i> : Manuel	130
Poses longues (mode <i>M</i> uniquement)	132
Mémorisation de la vitesse d'obturation et de l'ouverture	134
Mémorisation de l'exposition auto. (AE).....	136
Correction d'exposition	138
Bracketing	140

Balance des blancs

155

Options de balance des blancs	155
Réglage précis de la balance des blancs	158
Sélection d'une température de couleur	161
Pré-réglage manuel	164
Photographie à l'aide du viseur	165
Visée écran (balance des blancs ponctuelle)	169
Gestion des pré-réglages	172

Optimisation des images

177

Système Picture Control	177
Sélection d'un Picture Control	177
Modification des Picture Control	179
Création de Picture Control personnalisés	183
Partage des Picture Control personnalisés	186
Préservation des détails dans les hautes lumières et les ombres.....	188
D-Lighting actif	188
Grande plage dynamique (HDR)	190

Photographie au flash

195

Utilisation d'un flash	195
Système d'éclairage créatif Nikon (CLS).....	196
Contrôle du flash i-TTL	202
Modes de flash	203
Correction du flash	206
Mémorisation FV	208

Autres options de prise de vue **211**

Réinitialisation par deux commandes : rétablissement des réglages par défaut	211
Surimpression	214
Photographie en mode intervallo-mètre	221
Prise de vue en mode accéléré	229
Objectifs sans microprocesseur	235
Données de position	238

Visualisation avancée **241**

Visualisation des images	241
Visualisation plein écran	241
Visualisation par planche d'images	241
Commandes de visualisation	242
Informations sur les photos	244
Regarder de plus près : fonction Loupe	253
Protection des photos contre l'effacement	255
Suppression de photos	257
Visualisation plein écran et images	257
Menu Visualisation	259

Annotations vocales **261**

Enregistrement d'annotations vocales	261
Lecture des annotations vocales	266

Connexions **269**

Installation de ViewNX 2	269
Utilisation de ViewNX 2	272
Copier les photos sur l'ordinateur	272
Visualiser les photos	275
Réseaux sans fil et Ethernet	276

Impression de photos.....	279
Connexion de l'imprimante	280
Impression vue par vue.....	280
Impression de plusieurs photos	282
Création d'une commande d'impression DPOF :	
réglage d'impression	283
Visualisation des photos sur un téléviseur	285
Options HDMI.....	286





Guide des menus

289

▶ Menu Visualisation : gestion des images	289
Dossier de visualisation.....	290
Cacher les images	290
Options de visualisation	291
Copier des image(s).....	292
Affichage des images.....	295
Après effacement.....	296
Rotation des images.....	296
Diaporama	297
📷 Menu Prise de vue : options de prise de vue.....	299
Jeux de réglages Prise de vue.....	300
Jeux de réglages étendus.....	301
Dossier de stockage	302
Nom de fichier	304
Enregistrement JPEG/TIFF.....	304
Enregistrement NEF (RAW)	304
Espace colorimétrique.....	305
Contrôle du vignetage	306
Contrôle auto. de la distorsion	307
Réduction du bruit (réduction du bruit en cas	
d'exposition prolongée)	308
Réduction du bruit ISO	308

 Réglages personnalisés : réglage précis des paramètres de l'appareil photo	309
Jeux de réglages personnalisés	311
a : Autofocus	313
a1 : Priorité en mode AF-C	313
a2 : Priorité en mode AF-S.....	314
a3 : Suivi MAP avec Lock-On	314
a4 : Activation AF.....	315
a5 : Éclairage du point AF.....	315
a6 : Rotation du point AF.....	316
a7 : Nombre de points AF.....	316
a8 : Régler la commande AF-ON.....	317
a9 : Régler commande AF-ON (vert.).....	318
a10 : AF selon l'orientation	319
a11 : Choix limité modes de zone AF.....	320
a12 : Restrictions du mode autofocus	320
b : Mesure/exposition.....	321
b1 : Incrément de la sensibilité	321
b2 : Incrément de l'exposition	321
b3 : Incrément corr. expo./flash	321
b4 : Correction d'exposition	322
b5 : Mesure matricielle	323
b6 : Zone pondérée centrale.....	323
b7 : Réglage précis expo. opti.....	323
c : Tempo./mémo. exposition.....	324
c1 : Mémo expo par déclencheur.....	324
c2 : Temporisation du mode veille.....	324
c3 : Retardateur	325
c4 : Extinction du moniteur	325
d : Prise de vue/affichage.....	326
d1 : Signal sonore.....	326
d2 : Cadence prise de vue continue	326
d3 : Nombre de vues maximal.....	327
d4 : Temporisation miroir levé	327
d5 : Séquence numérique images	328
d6 : Quadrillage dans le viseur	329
d7 : Écran de contrôle/viseur	329
d8 : Aide.....	329
d9 : Affichage des informations.....	330
d10 : Éclairage écran de contrôle	330

e : Bracketing/flash	331
e1 : Vitesse de synchro. flash	331
e2 : Vitesse d'obturation flash.....	332
e3 : Flash optionnel	332
e4 : Correction expo. pour flash	333
e5 : Mode lampe pilote	333
e6 : Réglage du bracketing auto.....	333
e7 : Bracketing auto. (mode M)	334
e8 : Sens du bracketing	334
f : Commandes	335
f1 : Bouton central du sélecteur	335
f2 : Sélecteur multidirectionnel.....	336
f3 : Régler la commande Fn	337
f4 : Régler commande d'aperçu	342
f5 : Régler le sélecteur secondaire.....	342
f6 : Régler centre sélect. secondaire	342
f7 : Régler commande Fn (verticale).....	343
f8 : Mémo. vitesse & ouverture	343
f9 : Régler la commande BKT	344
f10 : Perso. molettes commande	345
f11 : Commande lâchée + molette	347
f12 : Photo si carte absente ?.....	347
f13 : Inverser les indicateurs	347
f14 : Régler sélect. multid. (vertical).....	348
f15 : Fonction loupe.....	348
f16 : Régler cde enregistrement vidéo	349
f17 : Options commande visée écran.....	349
f18 : Régler Fn télécommande (WR)	350
f19 : Cdes fonction MAP de l'objectif	351
g : Vidéo	353
g1 : Régler la commande Fn.....	353
g2 : Régler commande d'aperçu.....	355
g3 : Régl. centre sélecteur secondaire	356
g4 : Régler le déclencheur.....	357

 Menu Configuration : configuration de l'appareil photo.....	358
Formater la carte mémoire.....	359
Luminosité du moniteur.....	359
Équilibre couleur du moniteur.....	360
Photo de correction poussière.....	361
Réduction du scintillement.....	363
Fuseau horaire et date.....	363
Langue (Language).....	364
Rotation auto. des images.....	364
Informations de l'accumulateur.....	365
Légende des images.....	366
Informations de copyright.....	367
IPTC.....	368
Enregistrer/charger réglages.....	370
Horizon virtuel.....	372
Réglage précis de l'AF.....	373
Version du firmware.....	374
 Menu Retouche : création de copies retouchées.....	375
D-Lighting.....	379
Correction des yeux rouges.....	380
Recadrer.....	381
Monochrome.....	382
Effets de filtres.....	382
Équilibre colorimétrique.....	383
Superposition des images.....	384
Traitement NEF (RAW).....	387
Redimensionner.....	389
Redresser.....	391
Contrôle de la distorsion.....	392
Perspective.....	393
Comparaison côte à côte.....	394
 Menu personnalisé/  Réglages récents.....	396

Objectifs compatibles	401
Autres accessoires	408
Fixation du connecteur d'alimentation et de l'adaptateur secteur	414
Entretien de votre appareil photo	416
Rangement	416
Nettoyage	416
Filtre passe-bas	417
« Nettoyer maintenant »	417
« Nettoyer démarrage/arrêt »	418
Nettoyage manuel	420
Changement de la pile de l'horloge	424
Entretien de l'appareil photo et de l'accumulateur :	
précautions	426
Réglages par défaut	430
Programme d'exposition	438
Dépannage	439
Accumulateur/affichage	439
Prise de vue	439
Visualisation	442
Divers	443
Messages d'erreur	444
Caractéristiques techniques	450
Étalonnage des accumulateurs	459
Cartes mémoire agréées	462
Capacité des cartes mémoire	464
Autonomie de l'accumulateur	467
Index	469
Conditions de la garantie - Garantie réparation Nikon (Europe)	476

Pour votre sécurité

Afin d'éviter d'endommager votre produit Nikon et de vous blesser ou de blesser un tiers, lisez attentivement et intégralement les consignes de sécurité ci-dessous avant d'utiliser cet appareil. Conservez ces consignes de sécurité dans un endroit facilement accessible à tous ceux qui pourraient se servir de l'appareil.

Le non-respect des consignes exposées dans cette section peut entraîner certaines conséquences signalées par le symbole suivant :





Cette icône indique les avertissements. Pour éviter toute blessure potentielle, lisez l'ensemble des avertissements avant d'utiliser cet appareil Nikon.

■ AVERTISSEMENTS

Le soleil ne doit pas être intégré à votre cadrage

Lorsque vous photographiez un sujet à contre-jour, veillez à ce que le soleil soit toujours situé entièrement à l'extérieur du cadre. Lorsque le soleil se trouve à proximité du champ de l'image ou dans celui-ci, la lumière du soleil risque de se concentrer dans l'appareil photo et de provoquer un incendie.

 **Ne regardez pas le soleil à travers le viseur**
L'observation du soleil ou de toute autre source lumineuse puissante à travers le viseur peut provoquer des dommages irréremédiables de la vision.

 **Utilisation du réglage dioptrique du viseur**
Faites attention de ne pas vous mettre accidentellement le doigt dans l'œil lorsque vous utilisez le réglage dioptrique du viseur alors que votre œil se trouve à proximité du viseur.

En cas de dysfonctionnement, mettez immédiatement l'appareil photo hors tension

Si vous remarquez la présence de fumée ou une odeur inhabituelle s'échappant de l'appareil ou de l'adaptateur secteur (disponible séparément), débranchez l'adaptateur secteur et enlevez immédiatement l'accumulateur en prenant soin de ne pas vous brûler. Continuer d'utiliser l'appareil risque d'entraîner des blessures. Une fois l'accumulateur retiré, emportez votre matériel à un centre Nikon agréé pour le faire contrôler.

Ne démontez pas l'appareil

Tout contact avec les composants internes du produit peut entraîner des blessures. En cas de dysfonctionnement, seul un technicien qualifié est autorisé à réparer l'appareil. Si l'appareil photo venait à se briser suite à une chute ou à un accident, retirez l'accumulateur et/ou l'adaptateur secteur, puis emportez votre matériel dans un centre Nikon agréé pour le faire contrôler.

⚠ N'utilisez pas l'appareil en présence de substances inflammables

N'utilisez pas de matériel électronique en présence de gaz inflammable car cela risque de provoquer une explosion ou un incendie.

⚠ Conservez hors de portée des enfants

Ils pourraient sinon risquer de se blesser. De plus, les petites pièces présentent un risque d'étouffement. Si jamais un enfant venait à avaler une petite pièce de ce matériel, emmenez-le immédiatement chez un médecin.

⚠ Ne placez pas la courroie autour du cou d'un bébé ou d'un enfant

Placée autour du cou d'un bébé ou d'un enfant, la courroie de l'appareil photo présente des risques de strangulation.

⚠ Ne restez pas longtemps au contact direct de l'appareil photo, de l'accumulateur ou du chargeur lorsque ceux-ci sont allumés ou en cours d'utilisation

Certaines de leurs parties peuvent chauffer. Laisser longtemps la peau à leur contact direct peut provoquer de légères brûlures.

⚠ Ne laissez pas votre matériel exposé à des températures excessivement chaudes, comme dans une voiture fermée ou en plein soleil

Vous risqueriez d'endommager le matériel ou de provoquer un incendie.

⚠ Respectez les consignes de manipulation des accumulateurs

En cas de manipulation inappropriée, les accumulateurs risquent de fuir ou d'exploser. Observez scrupuleusement les consignes suivantes lorsque vous manipulez les accumulateurs destinés à cet appareil :

- Utilisez uniquement des accumulateurs agréés pour ce matériel.
- Utilisez uniquement des piles au lithium CR1616 pour l'horloge. Un autre type de pile pourrait provoquer une explosion. Éliminez les piles usagées comme indiqué.
- Ne court-circuitez pas et ne démontez pas l'accumulateur.
- Assurez-vous que le matériel est bien hors tension avant de remplacer l'accumulateur. Si vous utilisez un adaptateur secteur, veillez à ce qu'il soit débranché.
- N'essayez pas d'insérer l'accumulateur à l'envers.
- N'exposez pas l'accumulateur aux flammes ni à une chaleur excessive.
- Évitez tout contact avec l'eau.
- En cas de transport de l'accumulateur, remettez le cache-contacts en place. Ne transportez pas ou ne conservez pas l'accumulateur avec des objets métalliques tels que des colliers ou des épingles à cheveux.
- Les accumulateurs sont susceptibles de fuir lorsqu'ils sont entièrement déchargés. Pour éviter d'endommager votre matériel, prenez soin de retirer l'accumulateur dès qu'il est déchargé.
- Lorsque vous n'utilisez pas l'accumulateur, remettez le cache-contacts en place et rangez-le à l'abri de la chaleur et de l'humidité.

- L'accumulateur peut être chaud immédiatement après son utilisation ou en cas d'utilisation prolongée. Avant de le retirer, mettez l'appareil hors tension et attendez que l'accumulateur refroidisse.
- Cessez immédiatement toute utilisation si vous remarquez une quelconque modification de l'accumulateur, comme une décoloration ou une déformation.

⚠ Respectez les consignes de manipulation du chargeur

- Gardez-le au sec. Vous risquez sinon de déclencher un feu ou un choc électrique et entraîner ainsi des blessures ou un dysfonctionnement du produit.
- Éliminez la poussière présente sur ou auprès des composants métalliques de la prise à l'aide d'un chiffon sec. Une utilisation prolongée peut provoquer un incendie.
- Ne manipulez pas le câble d'alimentation et ne vous approchez pas du chargeur pendant un orage. Le non-respect de cette consigne de sécurité peut provoquer un choc électrique.
- Veillez à ne pas endommager ou modifier le câble d'alimentation et à ne pas le plier ou tirer énergiquement dessus. Ne le placez pas sous des objets lourds et ne l'exposez pas à la chaleur ou aux flammes. Si l'isolant est endommagé et si les fils sont à nu, présentez le câble d'alimentation à un représentant Nikon agréé pour le faire contrôler. Le non-respect de cette consigne de sécurité peut provoquer un incendie ou un choc électrique.

- Ne manipulez pas la prise ou le chargeur avec les mains mouillées. Vous risquez sinon de vous blesser ou de provoquer le dysfonctionnement du produit par le déclenchement d'un feu ou d'un choc électrique.
- Ne l'utilisez pas avec des convertisseurs ou des adaptateurs de voyage conçus pour convertir les tensions ou avec des onduleurs. Ne pas observer cette précaution pourrait endommager le produit ou provoquer une surchauffe ou un incendie.

⚠ Utilisez les câbles appropriés

Lors de la connexion de câbles aux prises d'entrée et de sortie, utilisez uniquement les câbles fournis ou vendus par Nikon à ces fins, conformément aux réglementations liées au produit.

⚠ CD-ROM

Les CD-ROM contenant les logiciels ou les manuels ne doivent pas être lus à l'aide d'un lecteur de CD audio. Lire les CD-ROM sur un lecteur de CD audio risquerait d'entraîner une perte de l'audition ou d'endommager votre matériel.

⚠ Ne pointez jamais un flash en direction du conducteur d'un véhicule motorisé

Vous risquez sinon de provoquer un accident.

⚠ Utilisez le flash avec précaution

- L'utilisation de flashes optionnels à proximité immédiate de la peau ou d'autres objets peut provoquer des brûlures.
- L'utilisation de flashes optionnels à proximité des yeux de votre sujet peut entraîner des troubles visuels temporaires. Le flash doit être situé à au moins un mètre du sujet. Soyez particulièrement attentif si vous photographiez des bébés.

⚠ Évitez tout contact avec les cristaux liquides

Si le moniteur venait à se briser, veillez à éviter toute blessure provoquée par les bris de verre ainsi que tout contact des cristaux liquides avec la peau, les yeux ou la bouche.

⚠ Ne transportez pas les trépieds avec un objectif ou un appareil photo attaché

Vous pourriez trébucher ou blesser d'autres personnes en les heurtant accidentellement.

⚠ Suivez les instructions dispensées par le personnel aérien ou hospitalier

Cet appareil photo émet des fréquences radio qui peuvent interférer avec le matériel médical ou le système de navigation des avions. Désactivez la fonctionnalité de réseau sans fil et retirez tous les accessoires sans fil de l'appareil photo avant de monter à bord d'un avion. Par ailleurs, mettez l'appareil photo hors tension pendant le décollage et l'atterrissage. Dans les établissements hospitaliers, suivez les instructions dispensées par le personnel concernant l'utilisation des périphériques sans fil.

Mentions légales

- Les manuels fournis avec ce produit ne doivent pas être reproduits, transmis, transcrits, stockés dans un système de recherche documentaire ou traduits en une langue quelconque, en tout ou en partie, et quels qu'en soient les moyens, sans accord écrit préalable de Nikon.
- Nikon se réserve le droit de modifier à tout moment et sans préavis les caractéristiques des matériels et des logiciels décrits dans ces manuels.
- Nikon décline toute responsabilité pour les dommages provoqués suite à l'utilisation de ce matériel.
- Bien que tous les efforts aient été apportés pour vous fournir des informations précises et complètes dans ces manuels, nous vous saurions gré de porter à l'attention du représentant Nikon de votre pays, toute erreur ou omission ayant pu échapper à notre vigilance (les adresses sont fournies séparément).

Avis pour les clients au Canada

CAN ICES-3 B / NMB-3 B

Avis pour les clients en Europe

ATTENTION

IL Y A UN RISQUE D'EXPLOSION SI L'ACCUMULATEUR EST REMPLACÉ PAR UN AUTRE DE TYPE INCORRECT. DÉBARRASSEZ-VOUS DES ACCUMULATEURS USAGÉS EN SUIVANT LES CONSIGNES.

Ce symbole indique que le matériel électrique et électronique doit être jeté dans les conteneurs appropriés.



Ce symbole sur l'accumulateur/la pile indique que celui-ci/celle-ci doit être collecté(e) séparément.



Les mentions suivantes s'appliquent uniquement aux utilisateurs situés dans les pays européens :

- Ce produit doit être jeté dans un point de collecte approprié. Il ne doit pas être jeté avec les déchets ménagers.
- Le tri sélectif et le recyclage permettent de préserver les ressources naturelles et d'éviter les conséquences négatives pour la santé humaine et l'environnement, qui peuvent être provoquées par une élimination incorrecte.
- Pour plus d'informations, contactez votre revendeur ou les autorités locales chargées de la gestion des déchets.

Les mentions suivantes s'appliquent uniquement aux utilisateurs situés dans les pays européens :

- Tous les accumulateurs/piles, qu'ils portent ce symbole ou non, doivent être recueillis séparément dans un point de collecte approprié. Ils ne doivent pas être jetés avec les déchets ménagers.
- Pour plus d'informations, contactez votre revendeur ou les autorités locales chargées de la gestion des déchets.

Avis pour les clients aux États-Unis

Le chargeur d'accumulateur

CONSIGNES DE SÉCURITÉ IMPORTANTES—CONSERVEZ CES CONSIGNES

DANGER—POUR LIMITER LE RISQUE D'INCENDIE OU D'ÉLECTROCUTION, SUIVEZ ATTENTIVEMENT CES CONSIGNES

Pour toute source d'alimentation électrique en dehors des États-Unis, utilisez si nécessaire un adaptateur de prise secteur adapté à la prise de courant locale. Cet appareil d'alimentation doit être orienté correctement, soit dans une position verticale, soit monté au sol.

Federal Communications Commission (FCC) Radio Frequency Interference Statement

Cet équipement a été testé et trouvé conforme aux limites définies pour les appareils numériques de Classe B selon la Partie 15 de la réglementation FCC. Ces limites assurent une protection raisonnable contre les interférences dangereuses lorsque l'équipement est utilisé en environnement résidentiel. Cet équipement génère, utilise et peut irradier des radiofréquences qui peuvent, en cas d'une installation et d'une utilisation contraires aux instructions, provoquer des interférences néfastes aux communications radio. Cependant, il n'existe aucune garantie que ce matériel ne provoquera pas des interférences dans une installation particulière. Si ce matériel provoque effectivement des interférences préjudiciables à la réception radio ou télévisée, ce qui peut être déterminé en l'allumant et en l'éteignant, il est conseillé d'essayer de corriger ces interférences à l'aide de l'une ou de plusieurs des mesures suivantes :

- Réorientez ou repositionnez l'antenne de réception.
- Augmentez la distance séparant l'équipement du récepteur.
- Connectez l'appareil photo à une prise reliée à un circuit différent de celui où est connecté le récepteur.
- Consultez un revendeur ou un technicien radio/télévision spécialisé.



Nikon
D4S

AVERTISSEMENTS

Modifications

La FCC demande qu'il soit notifié à l'utilisateur que tout changement ou modification sur cet appareil qui n'aurait pas été expressément approuvé par Nikon Corporation peut annuler tout droit à l'utilisateur d'utiliser l'équipement.

Le câble d'alimentation de l'accessoire doit être utilisé Pour les États-Unis uniquement : tensions supérieures à 125 V CA

Recourrez à un câble d'alimentation adapté à la tension utilisée avec les prises limitées à 15 A, 250 V CA (NEMA 6P-15), doté d'une isolation de type SVT ou mieux, et d'un calibre supérieur à 18 AWG.

Câble d'alimentation

Utilisez un câble d'alimentation SPT-2, AWG n°18, classifié UL, d'une longueur de 1,8–3m, conçu pour une source de 125 V 7 A, avec une prise NEMA de type 1-15P non polarisée, conçue pour une source de 125 V 15 A.

Avertissement à l'attention des utilisateurs de Californie

ATTENTION : la manipulation du câble de ce produit peut entraîner des risques d'exposition au plomb, une substance chimique reconnue par l'État de Californie comme un facteur de malformations congénitales ou d'autres

dysfonctionnements de l'appareil reproductif. *Lavez-vous soigneusement les mains après toute utilisation.*

Nikon Inc., 1300 Walt Whitman Road,
Melville, New York 11747-3064, U.S.A.
Tél. : 631-547-4200

Élimination des périphériques de stockage de données

Veillez remarquer que la suppression des images ou le formatage des cartes mémoire ou d'autres périphériques de stockage de données n'élimine pas totalement les données d'images originales. Les fichiers supprimés de certains périphériques de stockage peuvent parfois être récupérés à l'aide de logiciels disponibles dans le commerce. Ceci peut déboucher sur une utilisation malveillante de données d'images personnelles. Il est de la responsabilité de l'utilisateur d'assurer la protection de ces données.

Avant l'élimination d'un périphérique de stockage ou son transfert à un tiers, effacez toutes les données qui s'y trouvent à l'aide d'un logiciel de suppression disponible dans le commerce ou formatez ce même périphérique, puis remplissez-le complètement d'images ne contenant aucune information privée (par exemple des photos d'un ciel vide). Assurez-vous également de remplacer toutes les photos sélectionnées pour les pré-églages manuels de la balance des blancs (☐ 172). Faites attention de ne pas vous blesser lors de la destruction physique des périphériques de stockage de données.

Avant d'éliminer l'appareil photo ou de le transférer à un tiers, vous devez également utiliser l'option **Réseau > Paramètres du réseau** du menu Configuration pour supprimer toute information réseau personnelle. Pour en savoir plus sur la suppression des profils réseau, reportez-vous au guide réseau fourni.

AVC Patent Portfolio License

CE PRODUIT EST ACCORDÉ SOUS LICENCE CONFORMÉMENT À L'AVC PATENT PORTFOLIO LICENSE POUR UNE UTILISATION PERSONNELLE ET NON LUCRATIVE PAR UN CONSOMMATEUR EN VUE DE (i) ENCODER DES VIDÉOS SELON LA NORME AVC (« VIDÉO AVC ») ET/OU (ii) DÉCODER DES VIDÉOS AVC QUI ONT ÉTÉ ENCODÉES PAR UN CONSOMMATEUR DANS LE CADRE D'UNE ACTIVITÉ PERSONNELLE ET NON LUCRATIVE ET/OU QUI ONT ÉTÉ OBTENUES AUPRÈS D'UN FOURNISSEUR DE VIDÉOS POSSÉDANT UNE LICENCE L'AUTORISANT À FOURNIR DES VIDÉOS AVC. AUCUNE LICENCE N'EST ACCORDÉE EFFECTIVEMENT OU IMPLICITEMENT POUR TOUT AUTRE USAGE. DES INFORMATIONS SUPPLÉMENTAIRES PEUVENT ÊTRE OBTENUES AUPRÈS DE MPEG LA, L.L.C. VISITEZ <http://www.mpegla.com>.

Avertissement concernant l'interdiction de copie ou de reproduction

Veillez remarquer que la simple possession de documents copiés numériquement ou reproduits à l'aide d'un scanner, d'un appareil photo numérique ou de tout autre appareil peut être punie par la loi.

• Copies ou reproductions interdites par la loi

Ne copiez pas et ne reproduisez pas des billets de banque, des pièces, des titres ou des obligations d'État, même si ces copies ou reproductions sont estampillées « Spécimen ».

La copie ou la reproduction de billets de banque, de pièces ou de titres circulant à l'étranger est interdite.

Sauf en cas d'autorisation préalable des autorités, la copie ou la reproduction de timbres ou de cartes postales inutilisés émis par ces mêmes autorités est strictement interdite.

La copie ou la reproduction de timbres émis par les autorités et de documents certifiés stipulés par la loi est interdite.

• Avertissements concernant certaines copies et reproductions

Le gouvernement a publié certains avertissements concernant la copie ou la reproduction des titres émis par des entreprises privées (actions, billets, chèques, bons cadeaux, etc), des titres de transport ou des bons de réduction, sauf en cas de nécessité d'un nombre restreint de copies pour les activités d'une entreprise. De même, ne copiez pas et ne reproduisez pas des passeports émis par l'état, des permis émis par des organismes publics et des groupes privés, des cartes d'identité, et des tickets tels que des passes ou des tickets restaurant.

• Conformité aux mentions légales et droits d'auteur

La copie et la reproduction d'œuvres de création protégées par des droits d'auteur (livres, musique, peintures, gravures, impressions, cartes, dessins, films et photos) est réglementée par des lois nationales et internationales sur les droits d'auteur. N'utilisez en aucun cas ce matériel pour réaliser des reproductions illégales ou pour enfreindre les lois sur les droits d'auteur.

Utilisez exclusivement des accessoires électroniques de la marque Nikon

Les appareils photo Nikon sont conçus dans le respect des normes les plus strictes et comprennent des circuits électroniques complexes. Seuls les accessoires de marque Nikon (notamment les chargeurs, les accumulateurs, les adaptateurs secteur et les accessoires de flash) et certifiés par Nikon pour un usage spécifique avec cet appareil photo numérique Nikon sont conçus et éprouvés pour fonctionner avec ces circuits internes de manière optimale et exempte de tout risque.

L'utilisation d'accessoires électroniques qui ne sont pas de la marque Nikon risque d'endommager l'appareil photo et peut annuler votre garantie Nikon. L'usage d'accumulateurs Li-ion d'une autre marque, ne portant pas le sceau holographique Nikon représenté à droite, peut entraîner des dysfonctionnements de l'appareil photo ou provoquer des phénomènes de surchauffe, inflammation, casse ou fuite des accumulateurs.

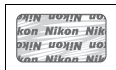

Pour en savoir plus sur les accessoires de marque Nikon, renseignez-vous auprès d'un revendeur agréé Nikon.

Utilisez exclusivement des accessoires de marque Nikon

Seuls les accessoires de marque Nikon et certifiés par Nikon pour un usage spécifique avec votre appareil photo numérique Nikon sont conçus et éprouvés pour un fonctionnement optimal et exempt de tout risque.

L'UTILISATION D'ACCESSOIRES D'UNE MARQUE AUTRE QUE NIKON RISQUE D'ENDOMMAGER VOTRE APPAREIL PHOTO ET D'ANNULER VOTRE GARANTIE NIKON.

Révision de votre appareil photo et des accessoires

Cet appareil photo est un appareil de précision qui nécessite d'être révisé régulièrement. Nikon recommande de le faire vérifier par le revendeur d'origine ou un représentant Nikon agréé une fois par an ou tous les deux ans et de le faire réviser entièrement une fois tous les trois à cinq ans (veuillez remarquer que ces services sont payants). Ces révisions sont d'autant plus importantes si vous utilisez votre appareil photo à titre professionnel. Lorsque vous laissez votre appareil photo en révision, nous vous conseillons de joindre tous les accessoires régulièrement utilisés avec celui-ci, comme les objectifs et les flashes optionnels.

Avant de prendre des photos importantes

Avant de prendre des photos lors d'un événement important (comme un mariage ou un voyage), faites des essais avec votre appareil photo pour vous assurer qu'il fonctionne normalement. Nikon ne pourra être tenu responsable des dommages ou pertes de profits pouvant résulter d'un mauvais fonctionnement du produit.

Formation permanente

Dans le cadre de l'engagement « Formation permanente » de Nikon relatif à l'assistance et à la formation continues, des informations continuellement mises à jour sont disponibles en ligne sur les sites suivants :

- **Pour les utilisateurs résidant aux États-Unis :** <http://www.nikonusa.com/>
- **Pour les utilisateurs résidant en Europe et en Afrique :**
<http://www.europe-nikon.com/support/>
- **Pour les utilisateurs résidant en Asie, en Océanie et au Moyen-Orient :**
<http://www.nikon-asia.com/>

Visitez régulièrement ces sites pour vous tenir informé des dernières informations sur le produit, des astuces, des réponses aux questions fréquentes et des conseils d'ordre général sur l'imagerie numérique et la photographie. Des informations supplémentaires sont aussi disponibles auprès de votre représentant Nikon local. Utilisez l'URL suivante pour obtenir la liste des contacts : <http://imaging.nikon.com/>



Introduction

Familiarisation avec l'appareil photo

Prenez le temps de vous familiariser avec les commandes et les affichages de votre appareil photo. Il peut s'avérer pratique de marquer cette section afin de pouvoir la consulter si nécessaire au cours de la lecture de ce manuel.

Boîtier

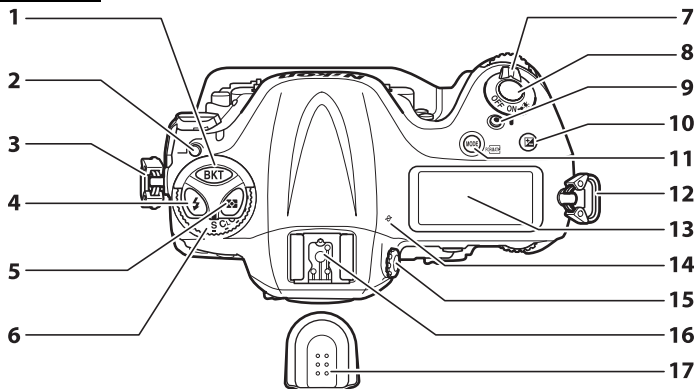

1	Commande BKT Bracketing 142, 146, 150, 344	9	Commande d'enregistrement vidéo65, 349
2	Commande de déverrouillage du sélecteur du mode de déclenchement 111	10	Commande Correction de l'exposition..... 138
3	Œillet pour courroie d'appareil photo...21	11	Commande MODE/QUAL Mode d'exposition 125 Formatage des cartes mémoire.....35
4	Commande Mode de flash..... 204 Correction du flash..... 206	12	Œillet pour courroie d'appareil photo...21
5	Commande Mesure 124	13	Écran de contrôle supérieur 6
6	Sélecteur du mode de déclenchement 111	14	Repère du plan focal ()..... 109
7	Commutateur marche-arrêt..... 9, 40	15	Réglage dioptrique38
8	Déclencheur43, 44	16	Griffe flash (pour flash optionnel) 16, 195
		17	Volet de la griffe flash..... 16, 195, 428



Boîtier (suite)

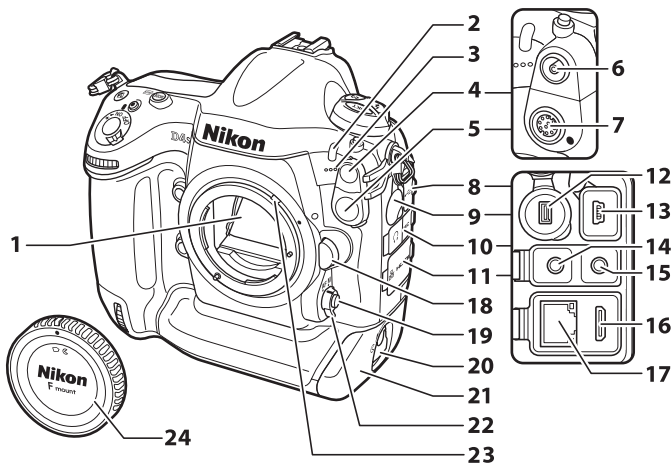

1	Miroir	116, 420	13	Port USB	272, 280
2	Témoin du retardateur.....	115	14	Prise casque.....	68, 267
3	Microphone (pour les vidéos)	65, 75	15	Prise pour microphone externe	75, 261
4	Cache de la prise de synchronisation du flash	195	16	Connecteur HDMI	285
5	Cache de la prise télécommande à dix broches	238, 412	17	Port Ethernet.....	276
6	Prise de synchronisation du flash.....	195	18	Commande de déverrouillage de l'objectif	28
7	Prise télécommande à dix broches	238, 412	19	Commande de mode AF	52, 54, 98, 101
8	Cache du port USB	272, 280	20	Loquet du volet du logement pour accumulateur	24
9	Cache du port pour périphérique	409	21	Volet du logement pour accumulateur	24
10	Cache du port audio	75, 261	22	Sélecteur du mode de mise au point	52, 97, 108
11	Cache du connecteur HDMI/Ethernet	276, 285	23	Levier de couplage photométrique	453
12	Port pour périphérique	409	24	Bouchon de boîtier	27, 411

Fermer les caches des connecteurs

Fermez les caches des connecteurs si vous ne les utilisez pas. La présence de poussière peut gêner le transfert des données.

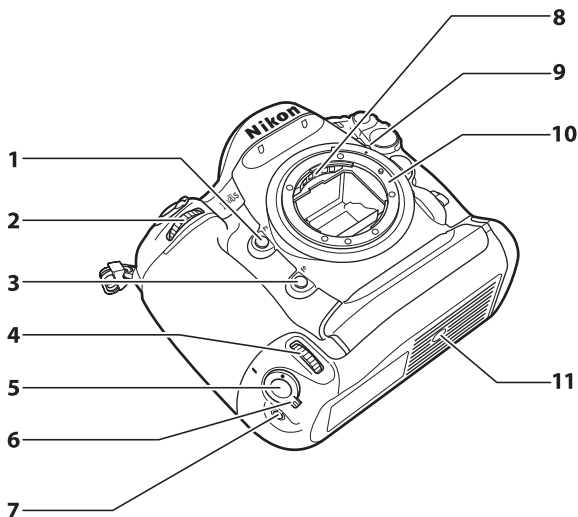

1	Commande Pv Utilisation de la commande Pv54, 66, 126, 342, 355	6	Verrouillage du déclencheur pour prise de vue verticale42
2	Molette de commande secondaire345	7	Commande Fn (verticale) Utilisation de la commande Fn (verticale).....343
3	Commande Fn Utilisation de la commande Fn89, 208, 337, 353	8	Contacts du microprocesseur
4	Molette de commande secondaire pour prise de vue verticale345	9	Repère de montage de l'objectif28
5	Déclencheur pour prise de vue verticale	10	Monture d'objectif28, 109
		11	Filetage pour fixation sur trépied

Haut-parleur

Ne placez pas le haut-parleur à proximité de supports magnétiques. Vous risquez sinon de détériorer les données enregistrées sur ces supports magnétiques.

Boîtier (suite)

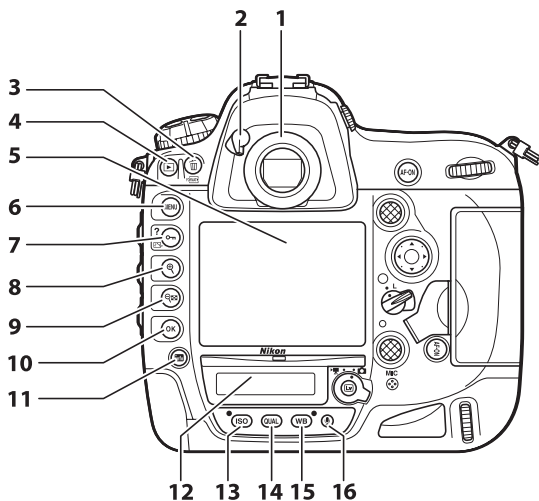

1	Oculaire du viseur	39, 114	10	Commande OK (OK)	18, 242
2	Levier de l'obturateur d'oculaire	39, 114	11	Commande Info (info)	12, 15
3	Commande FORMAT Suppression.....	47, 257	12	Écran de contrôle arrière	8, 329
	Formatage des cartes mémoire ..	35	13	Commande ISO Sensibilité	117
4	Commande ▶ Visualisation	46, 241		Réglage automatique de la sensibilité	119
5	Moniteur	46, 49, 63, 241, 359, 360		Réinitialisation par deux commandes	211
6	Commande MENU Menus	17, 289	14	Commande QUAL Qualité et taille d'image	91, 94
7	Commande ON (INFO /?) Protection	255	15	Commande WB Balance des blancs	155, 160, 163
	Système Picture Control	177		Réinitialisation par deux commandes	211
	Aide	20	16	Commande U Utilisation du microphone	262, 263, 264
8	Commande Q Loupe-zoom avant	253			
9	Commande Q Imagettes.....	241			
	Loupe-zoom arrière	253			

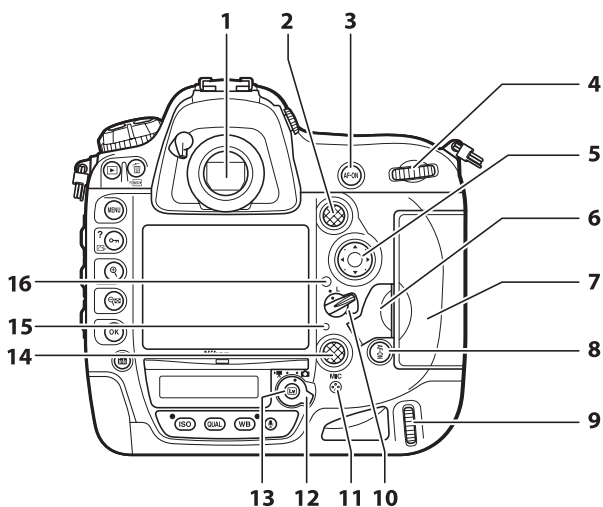

1	Viseur	38	10	Loquet de verrouillage du sélecteur de mise au point	103
2	Sélecteur secondaire	104, 105, 136, 342, 356	11	Microphone (pour annotations vocales)	261
3	Commande AF-ON	99, 106, 317	12	Sélecteur de visée écran	49, 63
4	Molette de commande principale	345	13	Commande Lv (Visée écran)	49, 63, 349
5	Sélecteur multidirectionnel	18, 45, 243	14	Sélecteur multidirectionnel (vertical)	348
6	Bouton d'ouverture du volet du logement pour carte mémoire (sous cache)	32	15	Voyant d'accès de la carte mémoire	33, 44
7	Volet du logement pour carte mémoire	32, 34	16	Détecteur de luminosité ambiante permettant le réglage automatique de la luminosité du moniteur	57 359
8	Commande AF-ON (Utilisation de la commande AF-ON pour prise de vue verticale)	318			
9	Molette de commande principale (verticale)	345			
	Haut-parleur	78, 267			

Écran de contrôle supérieur

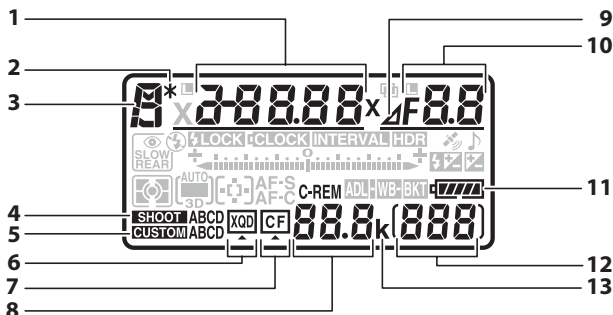

1	Vitesse d'obturation 128, 130	8	Nombre de vues restantes.....41, 464
	Mode de zone AF..... 100, 102		Nombre de vues restantes avant remplissage de la mémoire tampon 113, 464
	Valeur de correction de l'exposition 138		Indicateur du mode de capture 411
	Valeur de correction du flash 206	9	Indicateur d'écart d'ouverture 129, 405
	Nombre de prises de vues pour la séquence de bracketing de l'exposition et du flash..... 142	10	Ouverture (valeur d'ouverture) 129, 130
	Nombre de prises de vues pour la séquence de bracketing de la balance des blancs..... 146		Ouverture (écart) 129, 405
	Écart d'exposition HDR 194		Incrément du bracketing 143, 147
	Nombre de vues (surimpression) 216		Nombre de prises de vues pour la séquence de bracketing du D-Lighting actif..... 150
	Nombre d'intervalles pour la photographie en mode intervalloètre 226		Nombre de vues prises par intervalle 226
	Focale (objectifs sans microprocesseur) 237		Ouverture maximale (objectifs sans microprocesseur) 237
	Sensibilité 117		Indicateur de mode PC 411
2	Indicateur de décalage du programme 127	11	Indicateur de l'accumulateur 40
3	Mode d'exposition 125	12	Compteur de vues 45
4	Jeux de réglages Prise de vue 300		Indicateur d'enregistrement de pré-réglage de la balance des blancs 166
5	Jeux de réglages personnalisés 311		Niveau de D-Lighting actif..... 151, 341
6	Indicateur de carte XQD 34, 35		Numéro d'objectif manuel 237
7	Indicateur de carte CompactFlash 34, 35		Indicateur d'enregistrement en mode accéléré 233
		13	« k » (indique qu'il reste assez de mémoire pour plus de 1000 vues).....41

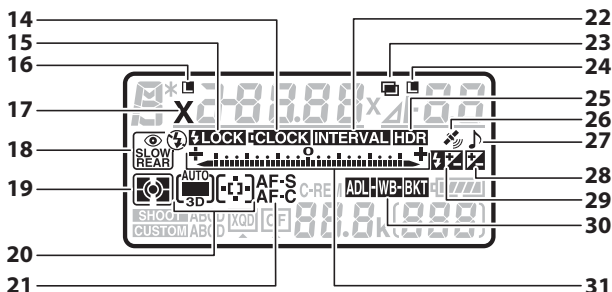

<p>14 Indicateur de la pile de l'horloge 31, 424</p> <p>15 Indicateur de mémorisation FV.... 209</p> <p>16 Icône de mémorisation de la vitesse d'obturation 134</p> <p>17 Indicateur de synchro. flash 331</p> <p>18 Mode de flash 203</p> <p>19 Mesure 124</p> <p>20 Indicateur de mode de zone AF 100, 102</p> <p>21 Mode autofocus 97, 98</p> <p>22 Indicateur du mode intervalloètre 226</p> <p>Indicateur du mode accéléré 233</p> <p>23 Indicateur de surimpression 215</p> <p>24 Icône de mémorisation de l'ouverture 135</p> <p>Indicateur HDR (série)..... 194</p> <p>Indicateur de surimpression (série) 216</p> <p>25 Indicateur HDR 191</p> <p>26 Indicateur de signal satellite 239</p> <p>27 Indicateur de signal sonore 326</p>	<p>28 Indicateur de correction d'exposition 138</p> <p>29 Indicateur de correction du flash 206</p> <p>30 Indicateur de bracketing de l'exposition et du flash 142</p> <p>Indicateur de bracketing de la balance des blancs 146</p> <p>Indicateur de bracketing du D-Lighting actif 150</p> <p>Indicateur du D-Lighting actif 151, 341</p> <p>31 Indicateur d'exposition 131</p> <p>Affichage de la correction d'exposition 138</p> <p>Indicateur d'avancement du bracketing :</p> <p>Bracketing de l'exposition et du flash 142</p> <p>Bracketing de la balance des blancs 146</p> <p>Bracketing du D-Lighting actif... 150</p> <p>Indicateur de connexion à un ordinateur..... 411</p>
--	--

Remarque : tous les indicateurs sont représentés à titre illustratif.

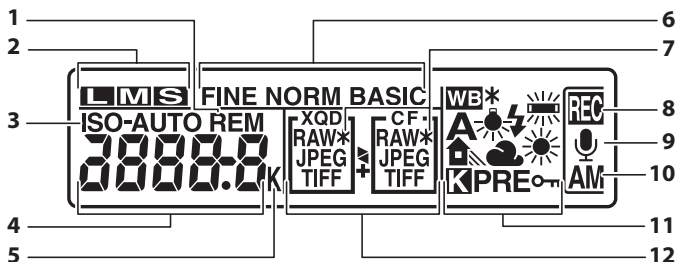

Écran de contrôle arrière



1	Indicateur du nombre de vues restantes 329	6	Qualité d'image (images JPEG) 90
2	Taille d'image (images JPEG et TIFF) 94	7	Indicateur de petite taille d'image (images NEF/RAW) 95
3	Indicateur de sensibilité 117	8	Indicateur d'enregistrement d'une annotation vocale (mode de prise de vue) 262
4	Indicateur de sensibilité automatique 121	9	Indicateur de l'état de l'annotation vocale 264, 265
5	Sensibilité 117	10	Mode d'enregistrement des annotations vocales 262
	Sensibilité (gain élevé/faible) 118	11	Balance des blancs 155
	Nombre de vues restantes 329		Indicateur de réglage précis de la balance des blancs 160
	Durée de l'annotation vocale 264		Indicateur de protection du pré-réglage de la balance des blancs 176
	Réglage précis de la balance des blancs 160	12	Fonction du logement secondaire 96
	Numéro du pré-réglage de la balance des blancs 166		Qualité d'image 90
	Température de couleur 157, 161		
	Indicateur de mode PC 411		
	« k » (indique qu'il reste assez de mémoire pour plus de 1000 vues) 41		
	Indicateur de température de couleur 163		

Remarque : tous les indicateurs sont représentés à titre illustratif.

Éclairage des écrans de contrôle

Positionnez le commutateur marche-arrêt sur  pour activer la temporisation du mode veille, allumer l'écran de contrôle et les commandes (☐ 330), ce qui facilite l'utilisation de l'appareil photo dans l'obscurité. Une fois le commutateur marche-arrêt relâché, l'éclairage reste activé pendant six secondes tant que l'appareil photo n'est pas en mode veille, jusqu'au déclenchement ou jusqu'à ce que vous positionniez à nouveau le commutateur marche-arrêt sur .

Commutateur marche-arrêt

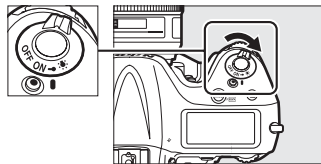

Affichages de l'écran de contrôle et du viseur

La luminosité de l'écran de contrôle et du viseur varie en fonction de la température, et les temps de réponse de ces affichages sont susceptibles d'être un peu plus longs à basse température. Ce phénomène est normal et n'est pas le signe d'un dysfonctionnement.



Affichage du viseur

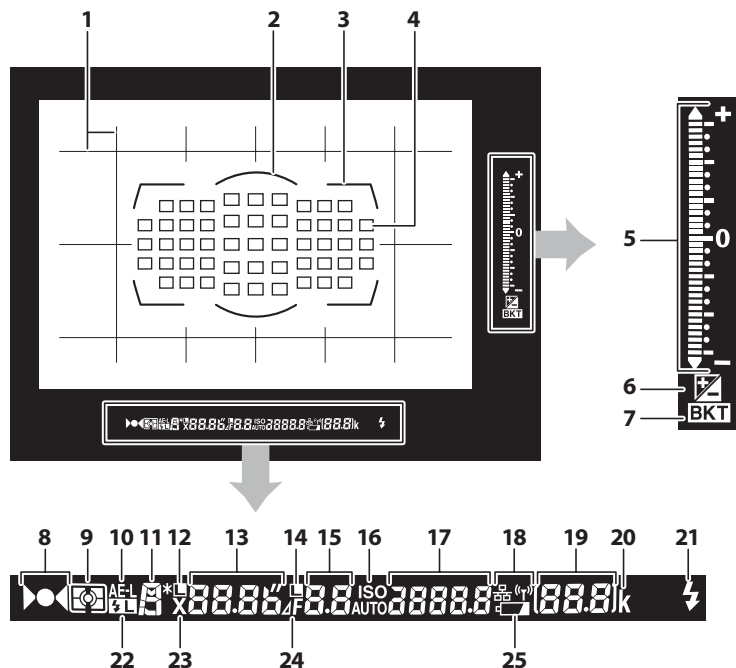

- 1 Quadrillage (affiché lorsque **Activé** a été sélectionné pour le réglage personnalisé d6)..... 329
- 2 Cercle de référence de 12 mm pour la mesure pondérée centrale 123
- 3 Délimiteurs de zone AF 38
- 4 Points AF 43, 103, 315, 316
Cibles pour la mesure spot 123
Indicateur du mode de zone AF... 101
Indicateur de roulis ¹ 340

- 5 Indicateur d'exposition 131
Affichage de la correction d'exposition 138
Indicateur d'avancement du bracketing :
Bracketing de l'exposition et du flash 142
Indicateur de tangage ² 340
- 6 Indicateur de correction d'exposition 138
Indicateur de correction du flash 206

7	Indicateur de bracketing : Bracketing de l'exposition et du flash 140 Bracketing de la balance des blancs 146 Bracketing du D-Lighting actif... 150	18	Affichage du réseau 276
8	Indicateur de mise au point ... 43, 109	19	Compteur de vues 329 Nombre de vues restantes41, 329, 464 Nombre de vues restantes avant remplissage de la mémoire tampon43, 113, 464
9	Mesure 123		Indicateur d'enregistrement de pré-réglage de la balance des blancs... 166 Valeur de correction de l'exposition 138 Valeur de correction du flash..... 206
10	Mémorisation de l'exposition auto (AE) 136		Indicateur de mode PC..... 411
11	Mode d'exposition 125	20	« k » (indique qu'il reste assez de mémoire pour plus de 1000 vues)41
12	Icône de mémorisation de la vitesse d'obturation 134	21	Témoin de disponibilité du flash ³ 199, 209, 454
13	Vitesse d'obturation 128, 130 Mode autofocus97, 98	22	Indicateur de mémorisation FV.... 209
14	Icône de mémorisation de l'ouverture 135	23	Indicateur de synchro. flash 331
15	Ouverture (valeur d'ouverture) 129, 130 Ouverture (écart)..... 129, 405	24	Indicateur d'écart d'ouverture 129, 405
16	Indicateur de sensibilité 117 Indicateur de sensibilité automatique 120	25	Avertissement de niveau de charge de l'accumulateur faible40
17	Sensibilité 117 Niveau de D-Lighting actif..... 341 Mode de zone AF 101, 102		



- 1 Sert d'indicateur de tangage lorsque vous tournez l'appareil photo pour photographier à la verticale.
- 2 Sert d'indicateur de roulis lorsque vous tournez l'appareil photo pour photographier à la verticale.
- 3 Affiché lorsqu'un flash optionnel est fixé à l'appareil photo (□ 196). Le témoin de disponibilité du flash s'allume une fois le flash recyclé.

Remarque : tous les indicateurs sont représentés à titre illustratif.

Pas d'accumulateur

Lorsque l'accumulateur est entièrement déchargé ou qu'il n'y a pas d'accumulateur dans l'appareil photo, l'affichage du viseur s'éteint progressivement. Ce phénomène est normal et n'est pas le signe d'un dysfonctionnement. L'affichage du viseur redevient normal lors de l'insertion d'un accumulateur entièrement chargé.

Affichage des informations

Les informations de prise de vue, notamment la vitesse d'obturation, l'ouverture, le compteur de vues, le nombre de vues restantes et le mode de zone AF, s'affichent sur le moniteur lorsque vous appuyez sur la commande **Info**.

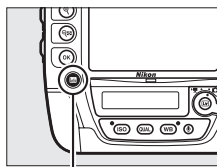

Commande **Info**

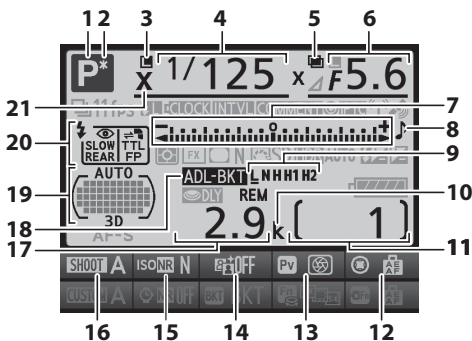

<p>1 Mode d'exposition 125</p> <p>2 Indicateur de décalage du programme 127</p> <p>3 Icône de mémorisation de la vitesse d'obturation 134</p> <p>4 Vitesse d'obturation 128, 130</p> <p>Valeur de correction de l'exposition 138</p> <p>Valeur de correction du flash 206</p> <p>Nombre de prises de vues pour la séquence de bracketing de l'exposition et du flash 142</p> <p>Nombre de prises de vues pour la séquence de bracketing de la balance des blancs 146</p> <p>Nombre de vues (surimpression) 216</p> <p>Focale (objectifs sans microprocesseur) 237</p> <p>5 Indicateur de surimpression 215</p>	<p>6 Ouverture (valeur d'ouverture) 129, 130</p> <p>Ouverture (écart) 129, 405</p> <p>Incrément du bracketing 143, 147</p> <p>Nombre de prises de vues pour la séquence de bracketing du D-Lighting actif 150</p> <p>Ouverture maximale (objectifs sans microprocesseur) 237</p> <p>7 Indicateur d'exposition 131</p> <p>Affichage de la correction d'exposition 138</p> <p>Indicateur d'avancement du bracketing : Bracketing de l'exposition et du flash 142</p> <p>Bracketing de la balance des blancs 146</p> <p>Bracketing du D-Lighting actif 150</p> <p>8 Indicateur de signal sonore 326</p>
---	---



<p>9 Position de la vue actuelle dans la séquence de bracketing 144, 148</p> <p>Niveau de bracketing du D-Lighting actif 151</p> <p>10 « k » (indique qu'il reste assez de mémoire pour plus de 1000 vues) 41</p> <p>11 Compteur de vues 45</p> <p>Numéro d'objectif manuel 237</p> <p>12 Réglage du centre du sélecteur secondaire 342</p> <p>13 Réglage de la commande Pv 342</p> <p>14 Indicateur du D-Lighting actif..... 189</p> <p>15 Indicateur de réduction du bruit ISO 308</p>	<p>16 Jeux de réglages Prise de vue.....300</p> <p>17 Nombre de vues restantes41, 464</p> <p>18 Indicateur de bracketing de l'exposition et du flash142</p> <p>Indicateur de bracketing de la balance des blancs 146</p> <p>Indicateur de bracketing du D-Lighting actif150</p> <p>19 Indicateur de points AF103</p> <p>Indicateur de mode de zone AF 100, 101</p> <p>20 Mode de flash203</p> <p>21 Indicateur de synchro. flash.....331</p>
---	--

Remarque : tous les indicateurs sont représentés à titre illustratif.

 **Extinction du moniteur**

Pour faire disparaître les informations de prise de vue du moniteur, appuyez deux fois de plus sur la commande **Info** ou appuyez à mi-course sur le déclencheur. Le moniteur s'éteint automatiquement si aucune opération n'est effectuée au bout d'environ 10 secondes.

 **Informations complémentaires**

Pour choisir la durée pendant laquelle le moniteur reste allumé, reportez-vous au réglage personnalisé c4 (**Extinction du moniteur**,  325). Pour modifier la couleur des caractères des informations affichées, reportez-vous au réglage personnalisé d9 (**Affichage des informations**,  330).



Affichage des informations (suite)

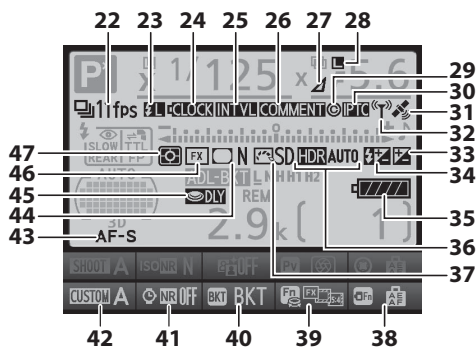

22	Indicateur du mode de déclenchement 111	33	Indicateur de correction d'exposition 138
	Cadence de prise de vue en continu 112	34	Indicateur de correction du flash 206
23	Indicateur de mémorisation FV 209	35	Indicateur de l'accumulateur 40
24	Indicateur de la pile de l'horloge 31, 424	36	Indicateur HDR 191
25	Indicateur du mode intervallo-mètre 226		Écart d'exposition HDR 194
	Indicateur du mode accéléré 233	37	Indicateur du Picture Control 178
26	Indicateur de légende des images 366	38	Fonction attribuée à la commande Fn (verticale) 343
27	Indicateur d'écart d'ouverture 129, 405	39	Réglage de la commande Fn 337
28	Icône de mémorisation de l'ouverture 135	40	Réglage de la commande BKT 344
	Indicateur HDR (série) 194	41	Indicateur de réduction du bruit en cas d'exposition prolongée 308
	Indicateur de surimpression (série) 216	42	Jeux de réglages personnalisés 311
29	Indicateur de Copyright 367	43	Indicateur du mode autofocus 97, 98
30	Indicateur IPTC 368	44	Indicateur de contrôle du vignetage 306
31	Indicateur de signal satellite 239	45	Temporisation miroir levé 327
32	Affichage du réseau 276	46	Indicateur de zone d'image 85
		47	Mesure 123

Remarque : tous les indicateurs sont représentés à titre illustratif.

■ Modification des réglages dans l'affichage des informations

Pour modifier les paramètres des rubriques énumérées ci-dessous, appuyez sur la commande **Info** lorsque les informations sont affichées. Mettez les rubriques en surbrillance à l'aide du sélecteur multidirectionnel et appuyez sur **OK** pour afficher les options de la rubrique sélectionnée.

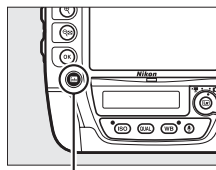

Commande **Info**



<p>1 Jeux de réglages Prise de vue 300</p> <p>2 Réduction du bruit ISO 308</p> <p>3 D-Lighting actif 188</p> <p>4 Réglage de la commande Pv 342</p> <p>5 Réglage du centre du sélecteur secondaire 342</p> <p>6 Réglage de la commande Fn (verticale) 343</p>	<p>7 Réglage de la commande Fn 337</p> <p>8 Réglage de la commande BKT 344</p> <p>9 Réduction du bruit en cas d'exposition prolongée 308</p> <p>10 Jeux de réglages personnalisés ... 311</p>
---	---

Info-bulles

Une info-bulle donnant le nom de la rubrique sélectionnée apparaît sur l'affichage des informations. Vous pouvez désactiver les info-bulles avec le réglage personnalisé d8 (**Aide** ;  329).



Volet de la griffe flash BS-2

Le volet de la griffe-flash BS-2 (fourni) permet de protéger la griffe flash ou d'empêcher la lumière réfléctée par les composants métalliques de la griffe d'apparaître sur les photos. Le BS-2 se fixe à la griffe flash de l'appareil photo comme illustré à droite.

Pour retirer le volet, appuyez dessus avec votre pouce et faites-le glisser comme illustré à droite, tout en maintenant fermement l'appareil photo.

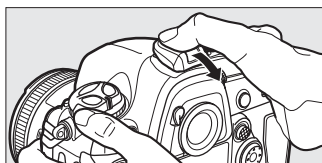
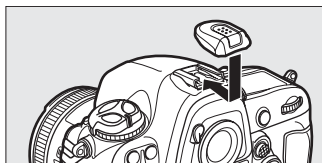

Tutoriel

Menus de l'appareil photo





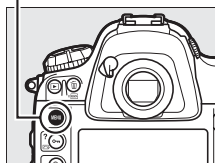

La plupart des options de prise de vue, de visualisation et de configuration sont accessibles depuis les menus de l'appareil photo. Pour afficher les menus, appuyez sur la commande **MENU**.

Commande MENU



Onglets

Vous avez le choix entre les menus suivants :

-  : **Visualisation** (☰ 289)
-  : **Prise de vue** (☰ 299)
-  : **Réglages personnalisés** (☰ 309)
-  : **Configuration** (☰ 358)
-  : **Retouche** (☰ 375)
-  : **MENU PERSONNALISÉ** ou **RÉGLAGES RÉCENTS** (par défaut sur **MENU PERSONNALISÉ** ; ☰ 396)

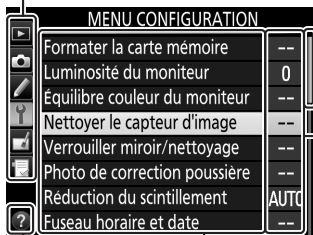



La barre coulissante indique la position dans le menu sélectionné.

Les réglages actuels sont illustrés par une icône.

Options du menu

Options du menu sélectionné.



Lorsque l'icône  est affichée, il est possible d'obtenir de l'aide sur la rubrique sélectionnée en appuyant sur la commande  (☰/?) (☰ 20).

Utilisation des menus de l'appareil photo

■ Commandes des menus

Le sélecteur multidirectionnel et la commande  permettent de parcourir les différents menus de l'appareil photo.

Sélecteur

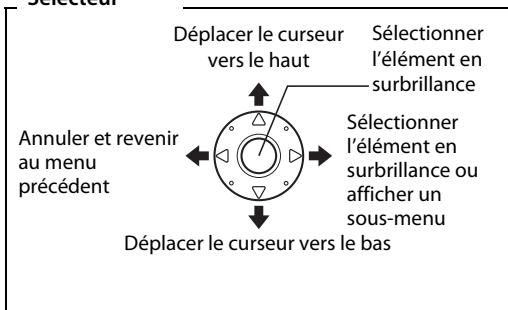

■ Navigation dans les menus

Suivez les étapes décrites ci-dessous pour parcourir les menus.

1 Affichez les menus.

Appuyez sur la commande **MENU** pour afficher les menus.

Commande MENU

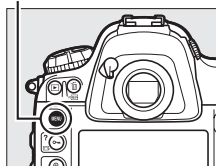

2 Mettez en surbrillance

l'icône du menu actuellement sélectionné.

Appuyez sur  pour mettre en surbrillance l'icône du menu actuellement sélectionné.



3 Sélectionnez un menu.

Appuyez sur ▲ ou ▼ pour sélectionner le menu souhaité.

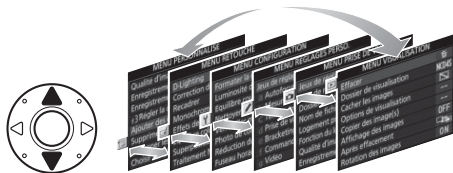

4 Placez le curseur dans le menu sélectionné.

Appuyez sur ► pour placer le curseur dans le menu sélectionné.

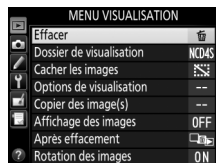

5 Mettez en surbrillance une rubrique du menu.

Appuyez sur ▲ ou ▼ pour mettre en surbrillance une rubrique du menu.

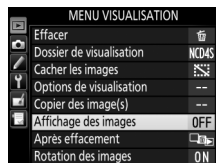

6 Affichez les options.

Appuyez sur ► pour afficher les options de la rubrique de menu sélectionnée.



7 Mettez en surbrillance une option.

Appuyez sur ▲ ou ▼ pour mettre en surbrillance une option.

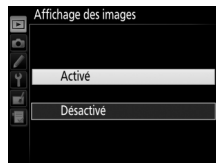

8 Sélectionnez l'élément en surbrillance.

Appuyez sur **OK** pour sélectionner l'élément en surbrillance. Pour quitter sans sélectionner d'élément, appuyez sur la commande **MENU**.

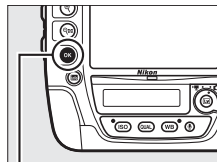

Commande **OK**

Veillez prendre note des remarques suivantes :

- Les rubriques de menu grisées ne sont pas disponibles actuellement.
- Si appuyer sur **▶** ou au centre du sélecteur multidirectionnel a en général le même effet que d'appuyer sur **OK**, il arrive parfois de ne pouvoir effectuer la sélection qu'en appuyant sur **OK**.
- Pour quitter les menus et revenir au mode de prise de vue, appuyez sur le déclencheur à mi-course (**⏏** 44).

Aide

Si l'icône **?** apparaît en bas à gauche du moniteur, vous pouvez obtenir de l'aide en appuyant sur la commande **?** (**⏏**/?).



Une description de l'option ou du menu sélectionnés s'affiche tant que vous appuyez sur la commande. Appuyez sur **▲** ou **▼** pour faire défiler l'affichage.

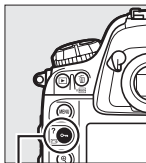

Commande **?** (**⏏**/?)



Premières étapes

Fixation de la courroie à l'appareil photo

Fixez fermement la courroie aux œillets de l'appareil photo.

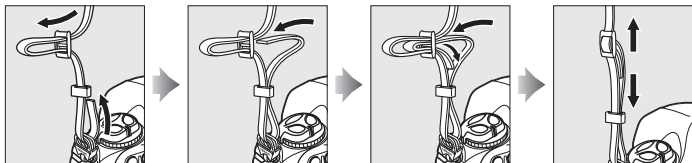

Chargement de l'accumulateur

Le D4S est alimenté par un accumulateur Li-ion EN-EL18a (fourni). Afin de profiter d'un temps de prise de vue maximal, rechargez l'accumulateur à l'aide du chargeur MH-26a (fourni) avant d'utiliser votre appareil photo. Il faut environ 2 heures et 35 minutes pour recharger un accumulateur entièrement déchargé.

1 Branchez le chargeur.

Insérez la fiche dans le chargeur de l'accumulateur et branchez le câble d'alimentation dans une prise électrique.

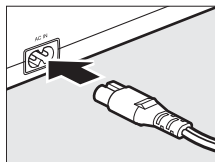

2 Retirez le cache-contacts.

Retirez le cache-contacts de l'accumulateur.

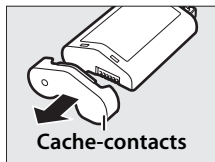

Informations complémentaires

Pour recharger deux accumulateurs à l'aide du MH-26a, reportez-vous à la page 460.

3 Retirez le protège-contacts.

Retirez le protège-contacts du compartiment pour accumulateur du chargeur.

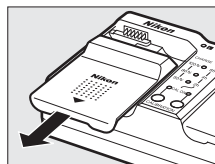

4 Rechargez l'accumulateur.

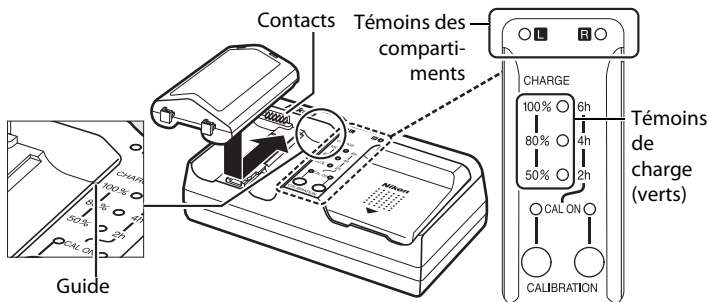

Insérez l'accumulateur (contacts en premier) en positionnant son extrémité sur le repère, puis en le faisant glisser dans le sens indiqué jusqu'au déclic. Le témoin du compartiment et les témoins de charge clignotent lentement pendant le chargement de l'accumulateur :

État de charge	Témoin du compartiment	Témoins de charge		
		50%	80%	100%
Moins de 50% de la charge maximale	☼ (clignote lentement)	☼ (clignote lentement)	● (éteint)	● (éteint)
50–80% de la charge maximale	☼ (clignote lentement)	○ (allumé)	☼ (clignote lentement)	● (éteint)
Plus de 80% mais moins de 100% de la charge maximale	☼ (clignote lentement)	○ (allumé)	○ (allumé)	☼ (clignote lentement)
100% de la charge maximale	○ (allumé)	● (éteint)	● (éteint)	● (éteint)

Le chargement est terminé lorsque le témoin du compartiment cesse de clignoter et que les témoins de charge s'éteignent. Environ 2 heures et 35 minutes sont nécessaires pour recharger complètement un accumulateur entièrement déchargé ; notez que l'accumulateur ne se rechargera pas si sa température est inférieure à 0 °C ou supérieure à 60 °C.

5 Retirez l'accumulateur du chargeur une fois le chargement terminé.

Retirez l'accumulateur du chargeur et débranchez ce dernier.



Étalonnage

Pour en savoir plus sur l'étalonnage, reportez-vous à la page 459.

Insertion de l'accumulateur

- 1** Mettez l'appareil photo hors tension.

✓ Insertion et retrait de l'accumulateur

Mettez toujours l'appareil photo hors tension avant d'insérer ou de retirer l'accumulateur.

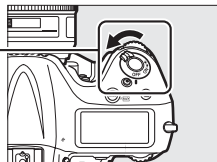

- 2** Retirez le volet du logement pour accumulateur.

Soulevez le loquet du volet, tournez-le pour l'ouvrir (↺) (1) et retirez le volet du logement pour accumulateur BL-6 (2).

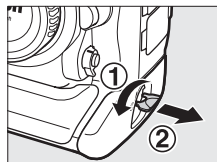

- 3** Fixez le volet à l'accumulateur.

Si le bouton de verrouillage de l'accumulateur est positionné de telle sorte que la flèche (◀) est visible, faites-le glisser sur la flèche. Insérez les deux projections de l'accumulateur dans les encoches prévues à cet effet sur le volet, puis faites glisser le bouton de verrouillage de l'accumulateur de telle sorte que la flèche soit de nouveau visible.

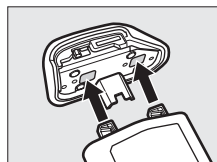
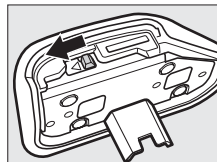

✓ Volet du logement pour accumulateur BL-6

Vous pouvez recharger l'accumulateur même si le volet BL-6 est en place. Pour éviter toute intrusion de poussière dans le logement pour accumulateur lorsque ce dernier n'est pas inséré, faites glisser le bouton de verrouillage de l'accumulateur dans le sens indiqué par la flèche (◀), retirez le BL-6 de l'accumulateur et replacez-le sur l'appareil photo. *Vous ne pouvez pas utiliser d'autres volets avec cet appareil photo.*

4 Insérez l'accumulateur.

Insérez l'accumulateur comme indiqué ci-contre.

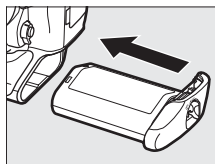

5 Verrouillez le volet.

Pour éviter que l'accumulateur ne sorte pendant la prise de vue, tournez le loquet pour fermer le volet, puis repliez-le comme indiqué ci-contre.

Vérifiez que le volet est bien fermé.

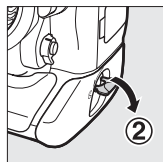
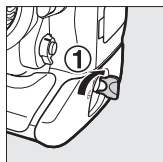

Retrait de l'accumulateur

Avant de retirer l'accumulateur, mettez l'appareil photo hors tension, soulevez le loquet du volet du logement pour accumulateur et tournez-le pour ouvrir le volet (⊗). Notez que l'accumulateur peut être chaud après son utilisation ; prenez les précautions nécessaires au moment de le retirer. Pour éviter les courts-circuits, remettez en place le cache-contacts lorsque vous n'utilisez pas l'accumulateur.

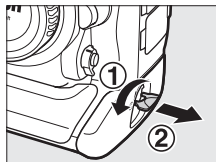

Accumulateurs Li-ion EN-EL18a

L'accumulateur EN-EL18a (fourni) partage des informations avec les périphériques compatibles, ce qui permet à l'appareil photo d'afficher son état de charge sur six niveaux (⊞ 40). L'option **Informations de l'accumulateur** du menu Configuration donne des informations sur l'état de charge de l'accumulateur, sur son autonomie et sur le nombre de photos prises depuis son dernier chargement (⊞ 365). Vous pouvez ré-étalonner l'accumulateur si nécessaire, pour que son niveau de charge soit toujours indiqué avec précision (⊞ 459).

Accumulateur et chargeur

Lisez et suivez attentivement les avertissements et consignes de sécurité donnés en pages xii–xv et 426–429 de ce manuel. N'utilisez pas l'accumulateur à des températures ambiantes inférieures à 0 °C ou supérieures à 40 °C ; vous risquez sinon de l'endommager ou de réduire ses performances. Sa capacité peut être limitée et les temps de chargement peuvent augmenter à des températures comprises entre 0 °C et 15 °C et entre 45 °C et 60 °C.

Ne court-circuitez pas les contacts du chargeur ; le non-respect de cette consigne de sécurité peut provoquer une surchauffe et endommager le chargeur. Rechargez l'accumulateur à l'intérieur à des températures ambiantes comprises entre 5 °C et 35 °C. La capacité de l'accumulateur peut être limitée temporairement si vous le rechargez à basse température ou si vous l'utilisez à une température inférieure à la température du chargement. Si vous rechargez l'accumulateur à une température inférieure à 5 °C, l'indicateur d'autonomie sur l'écran **Informations de l'accumulateur** (📖 365) peut indiquer une diminution temporaire.

Utilisez le chargeur uniquement avec des accumulateurs compatibles. Débranchez-le lorsque vous ne l'utilisez pas.

Une nette diminution de la durée de conservation de la charge d'un accumulateur entièrement chargé et utilisé à température ambiante indique qu'il doit être remplacé. Achetez un nouvel accumulateur EN-EL18a.



Fixation d'un objectif

Faites attention à éviter toute infiltration de poussière dans l'appareil lorsque vous retirez l'objectif. L'objectif utilisé la plupart du temps dans ce manuel à titre d'exemple est l'AF-S NIKKOR 50 mm f/1.4G.

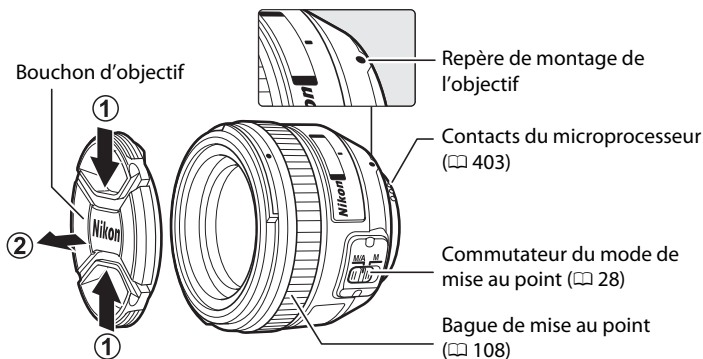

1 Mettez l'appareil photo hors tension.

2 Retirez le bouchon arrière de l'objectif ainsi que le bouchon du boîtier de l'appareil photo.

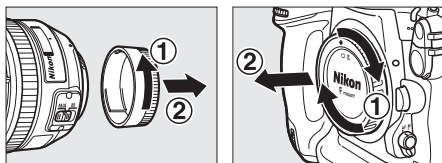

3 Fixez l'objectif.

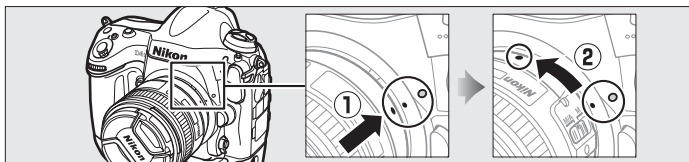

Tout en gardant le repère de montage de l'objectif aligné avec celui du boîtier de l'appareil photo, placez l'objectif sur la monture à baionnette de l'appareil photo (①). En faisant attention de ne pas appuyer sur la commande de déverrouillage de l'objectif, faites tourner l'objectif dans le sens inverse des aiguilles d'une montre jusqu'à ce qu'il s'enclenche (②).

Retrait de l'objectif

Vérifiez que l'appareil photo est éteint avant de retirer ou de remplacer un objectif. Pour retirer l'objectif, maintenez enfoncée la commande de déverrouillage de l'objectif (①) tout en faisant tourner l'objectif dans le sens des aiguilles d'une montre (②). Une fois l'objectif retiré, remettez en place les bouchons d'objectif et de boîtier.

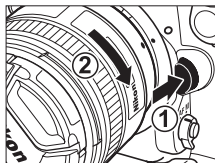

Mode de mise au point de l'objectif

Si l'objectif est doté d'un commutateur du mode de mise au point, sélectionnez le mode autofocus (A, M/A ou A/M).

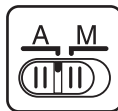

Objectifs à microprocesseur et bague des ouvertures

En cas d'utilisation d'un objectif à microprocesseur doté d'une bague des ouvertures (□ 403), verrouillez l'ouverture sur l'ouverture minimale (valeur la plus grande).

Zone d'image

La zone d'image DX est automatiquement sélectionnée en cas d'utilisation d'un objectif DX (□ 86).



Zone d'image

Configuration de base

L'option Langue du menu Configuration est automatiquement mise en surbrillance la première fois que s'affichent les menus. Choisissez une langue et réglez l'horloge de l'appareil photo.

- 1** Mettez l'appareil photo sous tension.

Commutateur marche-arrêt

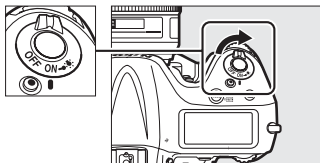

- 2** Sélectionnez **Langue (Language)** dans le menu Configuration.

Appuyez sur la commande MENU pour afficher les menus de l'appareil photo, puis sélectionnez **Langue (Language)** dans le menu Configuration. Pour obtenir des informations sur l'utilisation des menus, reportez-vous à « Utilisation des menus de l'appareil photo » (18).

Commande MENU

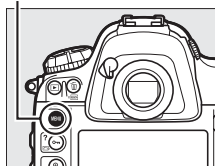

- 3** Sélectionnez une langue.

Appuyez sur ▲ ou ▼ pour mettre la langue de votre choix en surbrillance, puis appuyez sur OK.

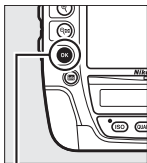

Commande OK



4 Sélectionnez Fuseau horaire et date.

Sélectionnez **Fuseau horaire et date** et appuyez sur ►.



5 Sélectionnez un fuseau horaire

Sélectionnez **Fuseau horaire** et appuyez sur ►. Appuyez sur ◀ ou ► pour mettre en surbrillance votre fuseau horaire local (le champ **UTC** affiche le décalage horaire entre le fuseau horaire sélectionné et le temps universel coordonné, ou UTC, en heures), puis appuyez sur OK.

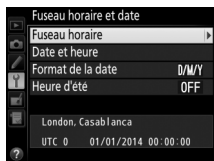

6 Activez ou désactivez l'heure d'été.

Sélectionnez **Heure d'été** et appuyez sur ►. L'heure d'été est désactivée par défaut ; si elle est en vigueur dans votre fuseau horaire, appuyez sur ▲ pour mettre en surbrillance **Activée**, puis appuyez sur OK.

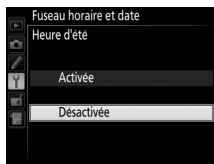

7 Réglez la date et l'heure.

Sélectionnez **Date et heure** et appuyez sur ►. Appuyez sur ◀ ou ► pour sélectionner un élément et sur ▲ ou ▼ pour le modifier. Appuyez sur OK après avoir réglé l'horloge (notez que l'appareil photo dispose d'une horloge de 24 heures).



8 Sélectionnez le format de la date.

Sélectionnez **Format de la date** et appuyez sur ►. Appuyez sur ▲ ou ▼ pour choisir l'ordre d'affichage de l'année, du mois et du jour, puis appuyez sur OK.

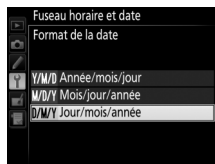

9 Quittez pour passer en mode de prise de vue.

Appuyez à mi-course sur le déclencheur pour quitter et passer en mode de prise de vue.



Pile de l'horloge

L'horloge de l'appareil photo est alimentée par une pile au lithium CR1616, indépendante et non rechargeable, d'une durée de vie de deux ans environ. Lorsque cette pile est faible, l'icône  s'affiche sur l'écran de contrôle supérieur avant que l'appareil photo n'entre en mode veille. Pour en savoir plus sur le changement de la pile de l'horloge, reportez-vous à la page 424.

Horloge de l'appareil photo

L'horloge de l'appareil photo est moins précise que la plupart des montres et horloges domestiques. Vérifiez-la régulièrement avec des horloges plus précises et réglez-la si nécessaire.

Modules GPS (☞ 238)

Si un GPS (☞ 412) est connecté, l'horloge sera mise à l'heure avec le GPS (☞ 240).

Insertion d'une carte mémoire

Les images sont stockées sur des cartes mémoire (disponibles séparément ; □ 462). L'appareil photo dispose de deux logements pour carte, l'un pour les cartes XQD et l'autre pour les cartes CompactFlash de type I. Il est impossible d'utiliser les cartes de type II et les microdrives.

1 Mettez l'appareil photo hors tension.

Commutateur marche-arrêt

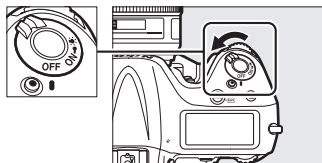

Insertion et retrait de cartes mémoire

Mettez toujours l'appareil photo hors tension avant d'insérer ou de retirer les cartes mémoire.

2 Ouvrez le volet du logement pour carte.

Ouvrez le cache qui protège le bouton d'ouverture du volet du logement pour carte (1). Appuyez sur ce bouton (2) pour ouvrir le logement pour carte (3).

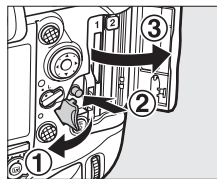

3 Insérez la carte mémoire.

Cartes mémoire XQD : tenez la carte XQD en positionnant l'étiquette arrière du côté du moniteur, puis insérez-la dans le logement pour carte XQD jusqu'au dé clic. Le voyant d'accès de la carte mémoire s'allume brièvement en vert.

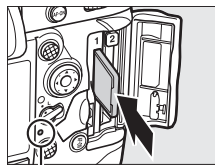

Voyant d'accès de la carte mémoire

Cartes mémoire CompactFlash : insérez la carte dans le logement pour carte CompactFlash en positionnant l'étiquette arrière du côté du moniteur (1). Lorsque la carte mémoire est entièrement insérée, le bouton d'éjection se libère (2) et le voyant d'accès de la carte mémoire s'allume brièvement en vert.

Bouton d'éjection



Insertion des cartes mémoire

Vérifiez tout d'abord que vous utilisez le logement correspondant à votre carte mémoire. Ensuite, insérez-la avec les contacts en premier. Toute insertion de la carte dans le mauvais logement ou dans un mauvais sens risque d'endommager l'appareil photo ou la carte. Vérifiez que la carte est dans le bon sens.

Carte XQD

Sens de l'insertion dans le logement gauche (carte XQD)

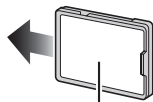

Étiquette arrière

Carte CompactFlash

Sens de l'insertion dans le logement droit (carte CompactFlash)

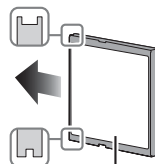

Étiquette arrière

4 Fermez le volet du logement pour carte mémoire.

Si c'est la première fois que la carte mémoire est utilisée dans l'appareil photo après avoir été utilisée ou formatée dans un autre appareil, formatez-la comme décrit à la page 35.

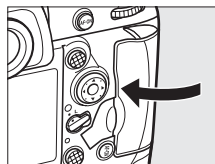

Icônes des cartes mémoire

Les cartes mémoire actuellement insérées dans l'appareil photo sont indiquées comme le montre l'illustration (l'exemple de droite indique les icônes qui apparaissent lorsqu'une carte XQD et une carte CompactFlash sont toutes les deux insérées). Si la carte mémoire est pleine ou s'il s'est produit une erreur, l'icône de la carte concernée clignote (☐ 446).

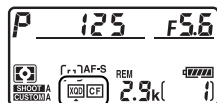

Écran de contrôle supérieur

Utilisation de deux cartes mémoire

Lorsque vous avez inséré deux cartes mémoire, vous pouvez choisir celle qui servira de carte principale (☐ 41) et sélectionner le rôle joué par l'autre carte (☐ 96).

Retrait des cartes mémoire

Après avoir vérifié que le voyant d'accès de la carte mémoire est éteint, mettez l'appareil photo hors tension et ouvrez le volet du logement pour carte mémoire.

Cartes mémoire XQD : appuyez sur la carte pour l'éjecter (①). La carte peut être alors retirée à la main.

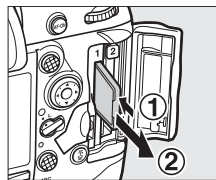

Cartes mémoire CompactFlash : appuyez sur le bouton d'éjection (①) pour éjecter en partie la carte (②). La carte peut être alors retirée à la main. Ne poussez pas sur la carte mémoire en même temps que vous appuyez sur le bouton d'éjection. Vous risquez sinon d'endommager l'appareil photo ou la carte mémoire.

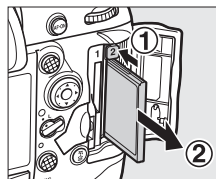

Formatage de la carte mémoire



Les cartes mémoire doivent être formatées avant toute première utilisation ou après avoir été utilisées ou formatées dans d'autres appareils.

✓ **Formatage des cartes mémoire**

Le formatage efface définitivement toutes les données contenues sur les cartes mémoire. Veuillez donc à bien copier toutes les photos et autres données que vous souhaitez conserver sur un ordinateur avant de formater (☞ 272).



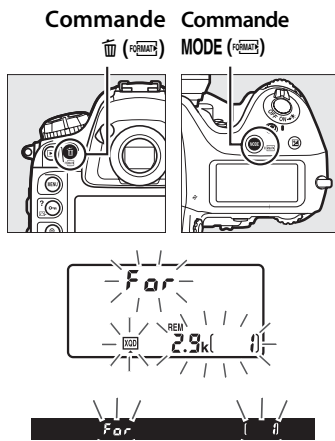

1 Mettez l'appareil photo sous tension.

2 Appuyez sur les commandes **MODE** (FORMAT) et (FORMAT).

Maintenez les commandes **MODE** (FORMAT) et  (FORMAT) appuyées simultanément jusqu'à ce que **F o r** clignote à l'emplacement de la vitesse d'obturation sur l'écran de contrôle supérieur et dans le viseur. Si deux cartes mémoire sont présentes, la carte sur le point d'être formatée est indiquée par une icône qui clignote. Par défaut, le logement principal (☞ 96) est sélectionné ; vous pouvez choisir l'autre logement en tournant la molette de commande principale. Pour quitter sans formater la carte mémoire, attendez que **F o r** cesse de clignoter (environ six secondes) ou appuyez sur n'importe quelle commande autre que **MODE** (FORMAT) et  (FORMAT).



3 Appuyez de nouveau sur les commandes **MODE** () et ().

Appuyez de nouveau simultanément sur les commandes **MODE** () et  () pendant que **F**  **r** clignote, pour formater la carte mémoire. *Ne retirez pas la carte mémoire, et ne retirez ou ne débranchez pas la source d'alimentation avant la fin du formatage.*

Une fois le formatage terminé, l'écran de contrôle supérieur affiche le nombre de photos pouvant être enregistrées en fonction des paramètres actuels ; les compteurs de vues indiquent **l**.

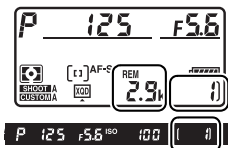

✓ Cartes mémoire

- Après utilisation, les cartes mémoire peuvent être chaudes. Prenez les précautions nécessaires lors de leur retrait de l'appareil photo.
- Mettez l'appareil photo hors tension avant d'insérer ou de retirer une carte mémoire. Ne retirez pas les cartes mémoire de l'appareil photo, ne mettez pas l'appareil photo hors tension, ne retirez pas et ne débranchez pas la source d'alimentation pendant le formatage ou l'enregistrement, l'effacement ou le transfert de données sur un ordinateur. Le non-respect de ces précautions peut entraîner la perte de données ou endommager l'appareil photo ou la carte.
- Ne touchez pas les contacts de la carte avec les doigts ou tout objet métallique.
- Ne pliez pas la carte, ne la faites pas tomber et évitez tout choc.
- N'exercez pas de pression sur l'enveloppe extérieure de la carte. Vous risqueriez d'endommager la carte.
- N'exposez pas la carte à l'eau, à une humidité élevée ou à la lumière directe du soleil.
- Ne formatez pas les cartes mémoire dans un ordinateur.

✎ Carte mémoire absente

Si aucune carte mémoire n'est insérée, (- E -) s'affiche sur l'écran de contrôle supérieur et dans le viseur. Si l'appareil photo est mis hors tension avec un accumulateur chargé mais sans carte mémoire, (- E -) s'affiche sur l'écran de contrôle supérieur.

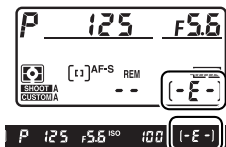

✎ Informations complémentaires

Reportez-vous à la page 359 pour en savoir plus sur le formatage des cartes mémoire avec l'option **Formater la carte mémoire** du menu Configuration.



Réglage de la netteté du viseur

L'appareil photo est doté d'un réglage dioptrique qui vous permet d'adapter le viseur à votre vue. Vérifiez que l'affichage dans le viseur est net avant la prise de vue.

1 Mettez l'appareil photo sous tension.

Retirez le bouchon de l'objectif et mettez l'appareil photo sous tension.

2 Tirez la commande de réglage dioptrique (①).

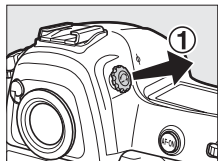

3 Réglez la netteté du viseur.

Tournez la commande de réglage dioptrique (②) jusqu'à ce que l'affichage du viseur, les points AF et les délimiteurs AF soient parfaitement nets. Faites attention de ne pas vous mettre accidentellement le doigt ou l'ongle dans l'œil lorsque vous utilisez la commande alors que votre œil se trouve à proximité du viseur.

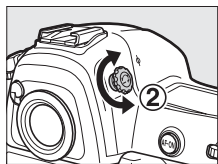

Délimiteurs de zone AF

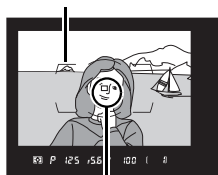

Point AF

4 Remettez en place la commande de réglage dioptrique.

Replacez la commande de réglage dioptrique dans sa position d'origine (3).

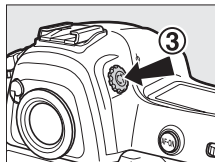

Réglage de la netteté du viseur

Si vous n'arrivez pas à régler la netteté du viseur comme décrit ci-dessus, sélectionnez le mode AF ponctuel (AF-S ; □ 97), le mode AF point sélectif (□ 100) et le point AF central (□ 103), puis cadrez un sujet fortement contrasté dans le point AF central et appuyez sur le déclencheur à mi-course pour effectuer la mise au point. Une fois la mise au point obtenue, servez-vous du réglage dioptrique pour faire apparaître nettement le sujet dans le viseur. Le cas échéant, vous pouvez doter l'appareil photo d'une lentille correctrice (en option) pour mieux adapter le viseur à votre vue (□ 410).

Lentilles correctrices

Les lentilles correctrices (disponibles séparément ; □ 410) permettent de régler davantage la netteté du viseur. Avant de fixer une lentille correctrice, retirez l'oculaire DK-17 en fermant l'obturateur d'oculaire pour libérer le verrouillage d'oculaire (1), puis dévissez l'oculaire comme illustré à droite (2).



Notions fondamentales de photographie et de visualisation

Mise sous tension de l'appareil photo

Avant la prise de vue, mettez l'appareil photo sous tension et vérifiez le niveau de charge de l'accumulateur ainsi que le nombre de vues restantes comme indiqué ci-dessous.

1 Mettez l'appareil photo sous tension.

Mettez l'appareil photo sous tension. Les écrans de contrôle s'allument et l'affichage dans le viseur s'éclaire.

Commutateur marche-arrêt

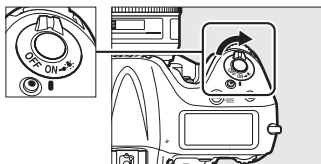

2 Vérifiez le niveau de charge de l'accumulateur.

Vérifiez le niveau de charge de l'accumulateur sur l'écran de contrôle supérieur ou dans le viseur.

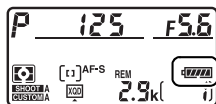

Icône		Description
Écran de contrôle	Viseur	
	—	Accumulateur entièrement chargé.
	—	Accumulateur partiellement déchargé.
	—	
	—	
		Niveau de charge de l'accumulateur faible. Rechargez l'accumulateur ou préparez un accumulateur de recharge.
 (clignote)	 (clignote)	Déclenchement désactivé. Rechargez ou remplacez l'accumulateur.



3 Vérifiez le nombre de vues restantes.

L'écran de contrôle supérieur indique le nombre de photos pouvant être prises avec les réglages actuels (les valeurs supérieures à 1000 sont arrondies à la centaine inférieure la plus proche ; par exemple, 2,9 K s'affiche pour les valeurs comprises entre 2900 et 2999). Si vous avez inséré deux cartes mémoire, les affichages indiquent l'espace disponible sur la carte du logement principal.

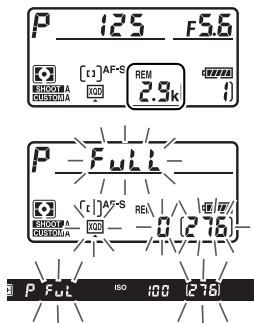
Lorsque le nombre de vues atteint zéro,  clignote à l'emplacement du compteur de vues tandis que **FULL** ou **FULL** clignote à l'emplacement de la vitesse d'obturation ; l'icône de la carte concernée clignote également. Insérez une autre carte mémoire ou effacez des photos.



Sélection du logement principal

L'option **Logement principal** permet de choisir lequel des deux logements servira de logement principal. Vous pouvez accéder à **Logement principal** depuis le menu Prise de vue (96) ou, si vous photographiez à l'aide du viseur, en maintenant appuyée la commande  et en appuyant sur . Mettez en surbrillance le logement souhaité et appuyez sur  pour le sélectionner.

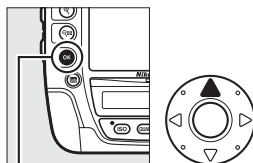

Commande 

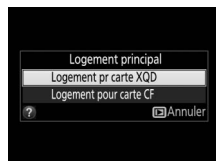

Préparation de l'appareil photo

Lorsque vous cadrez une photo dans le viseur, tenez la poignée dans votre main droite et soutenez le boîtier de l'appareil photo ou l'objectif avec votre main gauche. Prenez légèrement appui en calant les coudes contre le buste et mettez un pied trente centimètres devant l'autre pour stabiliser le haut du corps. Pour cadrer des photos à la verticale, tenez l'appareil photo comme le montre la troisième illustration ci-contre.

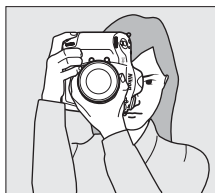
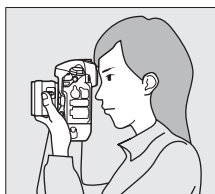
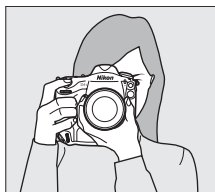

Cadrage des photos à la verticale

L'appareil photo dispose de commandes facilitant le cadrage vertical : déclencheur, commandes **Fn** et **AF-ON**, molettes de commande principale et secondaire et sélecteur multidirectionnel (☐ 104, 318, 343, 348).

Positionnez le verrouillage du déclencheur pour prise de vue verticale sur **L** pour éviter toute utilisation accidentelle de ces commandes lorsque vous tenez l'appareil photo à l'horizontale.

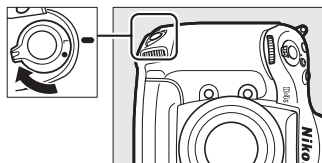

Verrouillage du déclencheur pour prise de vue verticale

Mise au point et prise de vue

- 1 Appuyez sur le déclencheur à mi-course (📖 44).**
Avec les réglages par défaut, l'appareil photo effectue la mise au point sur le point AF central. Cadrez la photo dans le viseur en plaçant le sujet sur le point AF central et appuyez sur le déclencheur à mi-course.

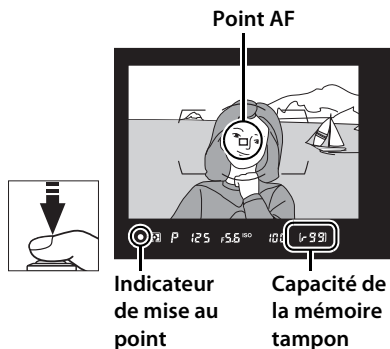

2 Vérifiez les indicateurs dans le viseur.

Une fois la mise au point effectuée, l'indicateur de mise au point (●) apparaît dans le viseur.

Affichage du viseur	Description
●	La mise au point est faite sur le sujet.
▶	La mise au point se fait entre l'appareil photo et le sujet.
◀	La mise au point se fait derrière le sujet.
▶ ◀ (clignote)	L'appareil photo n'arrive pas à effectuer la mise au point sur le sujet en mode autofocus.

Lorsque vous appuyez sur le déclencheur à mi-course, la mise au point est mémorisée et le nombre de vues pouvant être enregistrées dans la mémoire tampon (« 1/99 » ; 📖 113) s'affiche dans le viseur.



Pour en savoir plus sur ce qu'il faut faire lorsque l'appareil photo n'arrive pas à obtenir la mise au point, reportez-vous à la section « Optimisation des résultats avec l'autofocus » (📖 107).

3 Prenez la photo.

Appuyez doucement sur le déclencheur jusqu'en fin de course pour enregistrer la photo. Le voyant d'accès de la carte mémoire s'allume pendant l'enregistrement de la photo sur la carte mémoire. *N'éjectez pas la carte mémoire, ne retirez pas ou ne débranchez pas la source d'alimentation tant que le voyant d'accès est allumé et que l'enregistrement n'est pas terminé.*

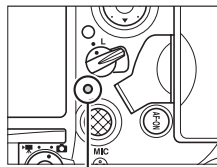

Voyant d'accès de la carte mémoire

Déclencheur

L'appareil photo est doté d'un déclencheur à deux niveaux. Lorsque vous appuyez à mi-course sur ce dernier, l'appareil effectue la mise au point. Lorsque vous appuyez jusqu'en fin de course, l'appareil prend la photo.



Mise au point



Prise de vue

Mode veille

Les affichages de la vitesse d'obturation et de l'ouverture du viseur et de l'écran de contrôle supérieur s'éteignent si aucune action n'est réalisée pendant environ six secondes, ce qui permet d'économiser l'accumulateur. Appuyez sur le déclencheur à mi-course pour réactiver l'affichage du viseur.

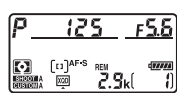

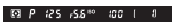

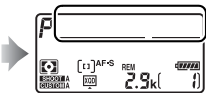
Système de mesure de l'exposition activé

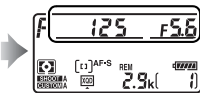

Système de mesure de l'exposition désactivé





Système de mesure de l'exposition activé

Le délai avant l'activation du mode veille peut être réglé à l'aide du réglage personnalisé c2 (**Temporisation du mode veille**,  324).

Sélecteur multidirectionnel

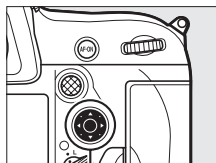
Le sélecteur multidirectionnel permet de sélectionner le point AF lorsque le système de mesure de l'exposition est activé (☞ 103).



Sélecteur multidirectionnel

Affichage avec l'appareil photo éteint

Si vous éteignez l'appareil photo alors qu'il contient un accumulateur et une carte mémoire, l'icône de la carte mémoire, le compteur de vues et le nombre de vues restantes restent affichés (il peut arriver exceptionnellement que des cartes mémoire n'affichent ces informations que lorsque l'appareil photo est allumé).



Écran de contrôle supérieur



Visualisation des photos





1 Appuyez sur la commande .

Une photo s'affiche sur le moniteur. La carte mémoire contenant la photo actuellement affichée est indiquée par une icône.

Commande 



2 Visualisez d'autres photos.

Vous pouvez voir les autres photos en appuyant sur  ou . Pour afficher d'autres informations concernant la photo actuellement affichée, appuyez sur  et  ( 244).

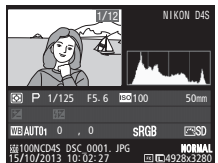

Pour arrêter la visualisation et revenir en mode de prise de vue, appuyez sur le déclencheur à mi-course.

Affichage des images

Si **Activé** est sélectionné pour **Affichage des images** dans le menu Visualisation ( 295), les photos s'affichent automatiquement sur le moniteur après la prise de vue.

Informations complémentaires

Reportez-vous à la page 242 pour en savoir plus sur le choix du logement pour carte mémoire.

Suppression de photos



Vous pouvez supprimer les photos que vous ne souhaitez pas garder en appuyant sur la commande  (FORMAT). Notez qu'une fois supprimées, les photos ne peuvent plus être récupérées.

1 Affichez la photo.

Affichez la photo que vous souhaitez supprimer en suivant la procédure décrite dans « Visualisation des photos » page précédente. L'emplacement de l'image actuellement affichée est indiqué par une icône en bas à gauche de l'écran.





2 Supprimez la photo.

Appuyez sur la commande  (FORMAT). Une boîte de dialogue de confirmation s'affiche ; mettez en surbrillance **Image sélectionnée** et appuyez à nouveau sur 

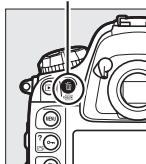
Commande  (FORMAT)



 (FORMAT) pour supprimer l'image et revenir à la visualisation (pour en savoir plus sur l'option **Toutes les images** consultez la page 257). Pour quitter sans supprimer la photo, appuyez sur .

Effacer

Pour supprimer plusieurs images ou pour sélectionner la carte mémoire sur laquelle seront supprimées des images, utilisez l'option **Effacer** du menu Visualisation (259).



Visée écran photo

Suivez la procédure décrite ci-dessous pour photographier en visée écran.

- 1** Positionnez le sélecteur de visée écran sur  (visée écran photo).

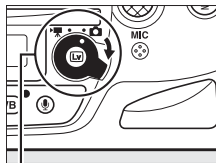

Sélecteur de visée écran

- 2** Appuyez sur la commande .
Le miroir se lève et la vue passant par l'objectif s'affiche sur le moniteur de l'appareil photo. Le sujet n'est plus visible dans le viseur.

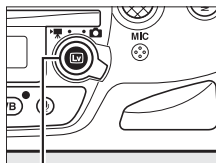

Commande 

- 3** Positionnez le point AF.
Placez le point AF sur votre sujet tel que décrit à la page 53.

4 Effectuez la mise au point.

Appuyez sur le déclencheur à mi-course pour effectuer la mise au point.





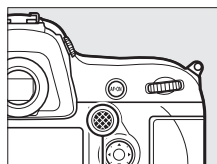

Le point AF clignote en vert le temps que l'appareil photo effectue la mise au point. Si l'appareil photo parvient à effectuer la mise au point, le point AF s'affiche en vert ; sinon, il clignote en rouge (notez que vous pouvez prendre des photos même si le point AF clignote en rouge ; vérifiez la mise au point sur le moniteur avant de prendre la photo).



Sélecteur secondaire

Il est possible de mémoriser l'exposition en appuyant au centre du sélecteur secondaire (☞ 136) ; la mise au point reste mémorisée tant que vous appuyez sur le déclencheur à mi-course.

Aperçu de l'exposition

Pendant la visée écran photo, vous pouvez appuyer sur la commande  pour avoir un aperçu des effets de la vitesse d'obturation, de l'ouverture et de la sensibilité sur l'exposition. Lorsque **Discret** est sélectionné pour l'option **Déclenchement en visée écran** du menu Prise de vue, il est possible de régler l'exposition de ± 5 IL (☞ 138), même si seules les valeurs comprises entre -3 et $+3$ IL sont visibles en aperçu. À noter que l'aperçu peut ne pas montrer précisément le résultat final en cas d'utilisation du flash, du D-Lighting actif (☞ 188), du mode grande plage dynamique (HDR ; ☞ 190) ou du bracketing, de la sélection de **A** (automatique) pour le paramètre **Contraste** des Picture Control (☞ 180) ou de **x 25**  comme vitesse d'obturation. Si le sujet est très lumineux ou très sombre, les indicateurs d'exposition clignoteront pour vous avertir que l'aperçu risque de ne pas refléter précisément l'exposition. L'aperçu de l'exposition n'est pas disponible lorsque **B**  **L**  **B** ou **-** est sélectionné comme vitesse d'obturation.



5 Prenez la photo.

Appuyez sur le déclencheur jusqu'en fin de course pour prendre la photo. Le moniteur s'éteint.



6 Quittez le mode de visée écran.

Appuyez sur la commande **[Lv]** pour quitter le mode de visée écran.

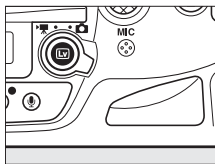

✓ Utilisation de l'autofocus en modes de visée écran photo et visée écran vidéo

Utilisez un objectif AF-S. Il n'est pas forcément possible d'obtenir les résultats souhaités avec d'autres objectifs ou téléconvertisseurs. Notez qu'en mode de visée écran, l'autofocus est plus lent et le moniteur peut s'éclaircir ou s'assombrir lorsque l'appareil photo effectue la mise au point. Le point AF peut parfois s'afficher en vert même si l'appareil photo ne parvient pas à effectuer la mise au point. Dans les situations suivantes, il se peut que l'appareil photo ne parvienne pas à effectuer la mise au point :

- Le sujet contient des lignes parallèles au bord horizontal de la vue
- Le sujet manque de contraste
- Le sujet cadré dans le point AF comporte des zones de luminosité très contrastées, ou comprend une lumière ponctuelle, une enseigne lumineuse ou toute autre source à luminosité variable
- Un phénomène de scintillement ou un effet de bande apparaît sous les lampes fluorescentes, à vapeur de mercure ou de sodium ou tout autre éclairage similaire
- Un filtre en croix (étoile) ou tout autre filtre spécial est utilisé
- Le sujet est plus petit que le point AF
- Le sujet est principalement composé de formes géométriques régulières (des volets ou une rangée de fenêtres sur un gratte-ciel, par exemple)
- Le sujet se déplace

✎ Informations complémentaires

Reportez-vous à la page 169 pour en savoir plus sur la mesure de la balance des blancs en modes de visée écran photo et visée écran vidéo.



Mise au point en modes de visée écran photo et visée écran vidéo

Pour mettre au point avec l'autofocus, positionnez le sélecteur du mode de mise au point sur **AF** et suivez les étapes décrites ci-dessous pour choisir le mode autofocus et le mode de zone AF. Pour en savoir plus sur la mise au point manuelle, reportez-vous à la page 59.

Sélecteur du mode de mise au point

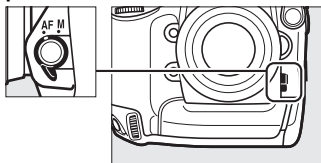

■ ■ Choix d'un mode de mise au point

Les modes autofocus suivants sont disponibles avec la visée écran photo et la visée écran vidéo :



Mode	Description
AF-S	AF ponctuel : pour les sujets immobiles. La mise au point est mémorisée lorsque vous appuyez sur le déclencheur à mi-course.
AF-F	AF permanent : pour les sujets mobiles. L'appareil photo effectue la mise au point en continu jusqu'à ce que vous appuyiez sur le déclencheur. La mise au point est mémorisée lorsque vous appuyez sur le déclencheur à mi-course.

Pour choisir un mode autofocus, appuyez sur la commande de mode AF et tournez la molette de commande principale jusqu'à ce que le mode souhaité apparaisse sur le moniteur.

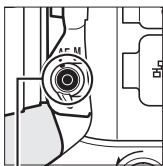

Commande de mode AF





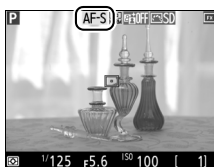

Molette de commande principale



Moniteur

■ ■ **Choix d'un mode de zone AF**

Les modes de zone AF suivants peuvent être sélectionnés en modes de visée écran photo et visée écran vidéo :

Mode	Description
	AF priorité visage : utilisez ce mode pour réaliser des portraits. L'appareil photo détecte les visages et effectue automatiquement la mise au point sur ceux-ci ; le sujet sélectionné est indiqué par un double cadre jaune (si plusieurs visages sont détectés, jusqu'à 35 au maximum, l'appareil photo fait la mise au point sur le sujet le plus proche ; pour choisir un autre sujet, utilisez le sélecteur multidirectionnel). Si l'appareil photo n'arrive plus à détecter le sujet (par exemple, si le sujet a détourné son regard), le cadre disparaît.
	AF zone large : ce mode permet d'effectuer des prises de vues à main levée de paysages et de sujets autres que des portraits. Servez-vous du sélecteur multidirectionnel pour déplacer le point AF n'importe où dans le cadre, ou appuyez au centre du sélecteur multidirectionnel pour placer le point AF au centre du cadre.
	AF zone normale : ce mode permet de mettre au point un emplacement particulier de la vue. Servez-vous du sélecteur multidirectionnel pour déplacer le point AF n'importe où dans le cadre, ou appuyez au centre du sélecteur multidirectionnel pour placer le point AF au centre du cadre. L'utilisation d'un trépied est recommandée.
	AF suivi du sujet : positionnez le point AF sur le sujet et appuyez au centre du sélecteur multidirectionnel. Le point AF suit le sujet sélectionné au fur et à mesure de ses déplacements dans le cadre. Pour arrêter le suivi du sujet, appuyez de nouveau au centre du sélecteur multidirectionnel. Remarque : il est possible que l'appareil photo ne puisse pas faire le suivi dans les situations suivantes : si le sujet se déplace rapidement, sort de la vue ou est obscurci par d'autres objets, si sa taille, sa couleur ou sa luminosité changent manifestement, s'il est trop petit, trop grand, trop lumineux, trop sombre ou de couleur ou de luminosité similaires à celles de l'arrière-plan.



Pour choisir un mode de zone AF, appuyez sur la commande de mode AF et tournez la molette de commande secondaire jusqu'à ce que le mode souhaité s'affiche sur le moniteur.

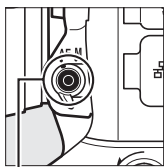

Commande de mode AF

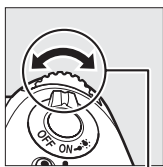

Molette de commande secondaire



Moniteur



Aperçu de la mise au point en mode de visée écran photo

Appuyez sur la commande **Pv** : l'ouverture maximale est sélectionnée temporairement pour vous permettre d'avoir un aperçu plus précis de la mise au point en mode de visée écran photo. Pour redonner à l'ouverture sa valeur d'origine, appuyez à nouveau sur cette commande ou utilisez l'autofocus. Si vous appuyez à fond sur le déclencheur pour prendre une photo lors de l'aperçu de la mise au point, l'ouverture retrouve sa valeur d'origine avant la prise de vue.

Affichage en mode de visée écran : visée écran photo



Élément	Description	
① Durée restante	C'est le temps qu'il reste avant que la visée écran ne s'arrête automatiquement. S'affiche lorsque la prise de vue va se terminer dans moins de 30 s.	55, 68
② Indicateur de teinte du moniteur (balance des blancs du moniteur)	Régler la teinte du moniteur (balance des blancs du moniteur).	56
③ Mode autofocus	Le mode autofocus actuellement sélectionné.	52
④ Mode de zone AF	Le mode de zone AF actuellement sélectionné.	53
⑤ Point AF	Le point AF actuellement sélectionné. L'affichage varie selon l'option sélectionnée pour le mode de zone AF.	49
⑥ Indicateur de luminosité du moniteur	Un indicateur de la luminosité du moniteur.	57
⑦ Guide	Un guide sur les options disponibles en mode de visée écran.	56, 57

Compte à rebours

Un compte à rebours s'affiche 30 s avant l'extinction automatique de la visée écran (le compte s'affiche en rouge lorsque la visée écran est sur le point de s'arrêter pour protéger les circuits internes ou, si une option autre que **Pas de limite** est sélectionnée pour le réglage personnalisé c4 [**Extinction du moniteur > Visée écran** ; □ 325], 5 s avant l'extinction automatique prévue du moniteur). Selon les conditions de prise de vue, le compte peut apparaître immédiatement au moment de la sélection de la visée écran.

■ Réglage de la teinte du moniteur (balance des blancs du moniteur)



En cas d'éclairage au flash avec les options de balance des blancs **Flash** ou **Pré-réglage manuel** (☞ 155), les couleurs sur le moniteur peuvent être différentes de celles de la photo finale. Il est possible de régler la teinte du moniteur pour réduire les effets de la lumière ambiante sur le moniteur en mode de visée écran photo, lors de l'utilisation d'un flash par exemple.

1 Mettez en surbrillance l'indicateur de teinte du moniteur.

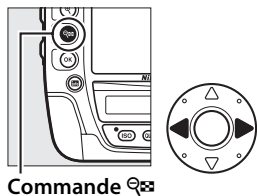
Maintenez enfoncée la commande  et appuyez sur ◀ ou ▶ pour mettre en surbrillance l'indicateur de teinte du moniteur à gauche de l'affichage.



2 Réglez la teinte du moniteur.

Tout en maintenant enfoncée la commande , tournez la molette de commande principale pour régler la teinte du moniteur (sélectionnez -- pour avoir un aperçu de la teinte de la photo finale sur le moniteur ; si vous sélectionnez une autre option et que vous choisissez **Discret** pour **Déclenchement en visée écran** dans le menu Prise de vue (☞ 60), la teinte du moniteur pendant la visée écran photo sera différente de celle de l'image finale). Avec les réglages autres que --, l'icône de l'option sélectionnée s'affiche sur le moniteur lorsque vous relâchez la commande . La teinte du moniteur est réinitialisée lorsque vous mettez l'appareil photo hors tension.

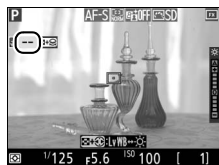

Rappel de la teinte du moniteur (balance des blancs du moniteur)

Pour revenir à la dernière teinte sélectionnée au moment du démarrage du mode de visée écran, maintenez enfoncée la commande **WB** tout en appuyant sur .

■ ■ Réglage de la luminosité du moniteur

Vous pouvez régler la luminosité du moniteur comme décrit ci-dessous. Notez que le réglage de la luminosité n'est pas disponible en mode aperçu de l'exposition.

1 Mettez en surbrillance l'indicateur de luminosité du moniteur.

Maintenez enfoncée la commande  et appuyez sur ◀ ou ▶ pour mettre en surbrillance l'indicateur de luminosité du moniteur à droite de l'affichage.

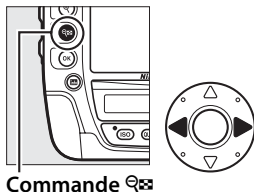

2 Réglez la luminosité du moniteur.

Tout en maintenant enfoncée la commande , appuyez sur ▲ ou ▼ pour régler la luminosité du moniteur (notez que cette action n'a d'impact que sur la visée écran ; les photos, les vidéos ou la luminosité du moniteur pour les menus ou la visualisation ne sont pas affectés ; pour régler la luminosité du moniteur pour les menus et la visualisation sans modifier celle de la visée écran photo ou vidéo, utilisez l'option **Luminosité du moniteur** du menu Configuration comme décrit à la page 359). Si vous sélectionnez **A** (automatique) et que le moniteur est allumé, l'appareil photo règle automatiquement la luminosité en fonction de la lumière ambiante telle que mesurée par le détecteur de luminosité ambiante (☞ 5).



Affichage des informations : visée écran photo

Pour masquer ou afficher les indicateurs sur le moniteur en mode de visée écran, appuyez sur la commande **Info**.

Horizon virtuel
(372)

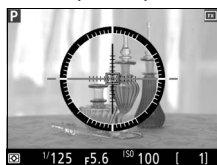

Informations
affichées



Informations
masquées

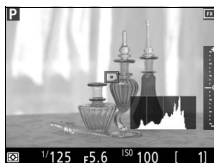

Histogramme
(aperçu de
l'exposition
uniquement ; 50)

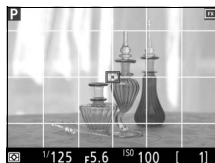



Repères de cadrage

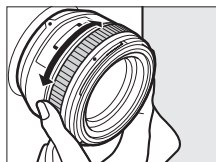

Mise au point manuelle

Pour effectuer la mise au point manuellement (☞ 108), tournez la bague de mise au point de l'objectif jusqu'à ce que le sujet soit net.



Pour agrandir la vue sur le moniteur jusqu'à environ 15 × et permettre une mise au point précise, appuyez sur la commande . Lorsque vous effectuez un zoom avant sur la vue passant par l'objectif, une fenêtre de navigation s'affiche dans un cadre gris en bas à droite de l'écran. Servez-vous du sélecteur multidirectionnel pour faire défiler les zones de la vue qui n'apparaissent pas sur le moniteur (disponible uniquement si AF zone large ou AF zone normale est sélectionné comme mode de zone AF), ou appuyez sur  pour effectuer un zoom arrière.

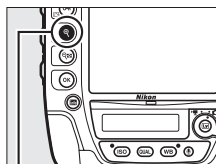

Commande 











Fenêtre de navigation

Lv

Options de déclenchement en mode de visée écran

Vous pouvez afficher les options suivantes en appuyant sur **MENU** et en sélectionnant **Déclenchement en visée écran** dans le menu Prise de vue :

Mode	Description
 Discret	Le miroir reste levé lorsque vous photographiez en visée écran photo, sauf si un flash optionnel est utilisé. Cela permet d'atténuer le bruit émis lors de la prise de vue. Le bruit de l'obturateur reste perceptible.
	
 Silencieux	Le miroir reste levé et l'obturateur ouvert lorsque vous photographiez en visée écran photo. Le bruit émis est plus faible qu'en mode Discret ;  s'affiche sur le moniteur. Tant que vous appuyez sur le déclencheur, l'appareil prend des photos JPEG sur une durée de cinq secondes maximum, à une cadence de 12 vps environ en mode de déclenchement continu basse vitesse ou de 24 vps environ en mode de déclenchement continu haute vitesse ; la durée restante est indiquée à l'emplacement du compteur de vues. Dans les autres modes de déclenchement, une photo est prise chaque fois que vous appuyez sur le déclencheur. La sensibilité est réglée automatiquement sauf en mode d'exposition M , avec lequel vous pouvez choisir une valeur comprise entre 200 ISO et Hi 4 ( 76). En mode d'exposition M , la vitesse d'obturation peut être définie sur une valeur comprise entre 1/25 s et 1/8000 s. L'exposition peut être prévisualisée sur le moniteur ( 50) ; pour afficher ou masquer l'indicateur ( 131) indiquant la différence entre la valeur sélectionnée par l'appareil photo et votre sélection, appuyez sur  .

Mode Silencieux

En mode Silencieux, le flash ne se déclenche pas, le D-Lighting actif (☐ 188), le mode HDR (☐ 190), le contrôle du vignetage (☐ 306), le contrôle de la distorsion (☐ 307), la surimpression (☐ 214) et la réduction du bruit ISO (☐ 308) se désactivent ; la qualité d'image est toujours JPEG fine. La taille d'image est déterminée uniquement par l'option sélectionnée pour **Zone d'image** (☐ 86) et ne dépend pas de l'option sélectionnée pour **Enregistrement JPEG/TIFF > Taille d'image** :

- **FX (36 × 24) 1.0x** : 1920 × 1280
- **DX (24 × 16) 1.5x** : 1280 × 848
- **1,2x (30 × 20) 1.2x** : 1600 × 1064
- **5 : 4 (30 × 24)** : 1600 × 1280

Vous pouvez modifier l'exposition de ± 3 IL (☐ 138). La mesure matricielle est sélectionnée automatiquement et les réglages suivants peuvent être modifiés.

	Ouverture	Vitesse d'obturation	Sensibilité
<i>P, S</i>	—	—	—
<i>A</i>	✓	—	—
<i>M</i>	✓	✓	✓

Notez que le mode Silencieux n'est pas totalement silencieux : l'obturateur émet un bruit et le miroir se lève et s'abaisse au début et à la fin de la visée écran photo.

HDMI

Si l'appareil photo est raccordé à un périphérique vidéo HDMI pendant la visée écran photo, le moniteur de l'appareil photo reste allumé et le périphérique vidéo affiche la vue passant par l'objectif.

Informations complémentaires

Pour choisir les fonctions attribuées au centre du sélecteur multidirectionnel, à la commande d'enregistrement vidéo et aux molettes de commande, reportez-vous aux réglages personnalisés f1 (**Bouton central du sélecteur**, ☐ 335) et f16 (**Régler cde enregistrement vidéo**, ☐ 349). Pour éviter d'utiliser accidentellement la commande , reportez-vous au réglage personnalisé f17 (**Options commande visée écran**, ☐ 349).

Prise de vue en mode de visée écran

Pour éviter que la lumière qui s'infiltré par le viseur n'interfère avec les photos ou l'exposition, fermez l'obturateur d'oculaire.

Bien qu'ils ne soient pas visibles sur la photo finale sauf si **Silencieux** est sélectionné pour **Déclenchement en visée écran** (☐ 60), des brèches, des franges de couleur, des effets de moiré et des points lumineux peuvent apparaître sur le moniteur, ainsi que des bandes lumineuses dans certaines zones, en présence d'enseignes lumineuses à éclairage intermittent et autres sources lumineuses intermittentes, ou si le sujet est brièvement éclairé par un stroboscope ou une autre source lumineuse puissante et temporaire. En outre, des signes de distorsion peuvent apparaître si vous effectuez un filé panoramique ou si un objet traverse le cadre à grande vitesse. Il est possible d'atténuer le scintillement et les effets de bande qui apparaissent sur le moniteur sous un éclairage fluorescent, à vapeur de mercure ou au sodium, à l'aide de l'option **Réduction du scintillement** (☐ 363). Ces effets peuvent néanmoins être toujours perceptibles sur la photo finale, avec certaines vitesses d'obturation. Lors de prises de vues en mode de visée écran, évitez de diriger l'appareil photo vers le soleil ou toute autre source de lumière puissante. Le non-respect de cette mise en garde risque d'endommager les circuits internes de l'appareil photo.

Il est possible que le mode de visée écran se désactive automatiquement afin d'éviter d'endommager les circuits internes de l'appareil photo ; quittez le mode de visée écran lorsque vous n'utilisez pas l'appareil photo. Notez que la température des circuits internes de l'appareil photo peut augmenter et qu'un effet de « bruit » (points lumineux, pixels lumineux répartis de manière aléatoire ou voile) peut apparaître dans les situations suivantes (l'appareil photo peut également paraître chaud, mais cela n'est pas le signe d'un dysfonctionnement) :

- Température ambiante élevée
- Utilisation prolongée de l'appareil photo en visée écran ou en enregistrement vidéo
- Utilisation prolongée de l'appareil photo en mode de déclenchement continu

Si la visée écran ne démarre pas lorsque vous appuyez sur la commande (☐), laissez refroidir les circuits internes, puis réessayez.

L'enregistrement vidéo n'est pas disponible en mode de visée écran photo et la commande d'enregistrement vidéo est désactivée. Sélectionnez le mode de visée écran vidéo (☐ 63) pour réaliser des vidéos.

Visée écran vidéo

Il est possible d'enregistrer des vidéos en mode de visée écran.

- 1 Positionnez le sélecteur de visée écran sur  (visée écran vidéo).

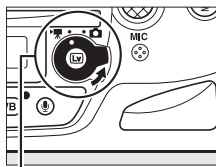

Sélecteur de visée écran

- 2 Appuyez sur la commande .

Le miroir se lève et la vue passant par l'objectif s'affiche sur le moniteur de l'appareil photo, en montrant les effets de l'exposition. Le sujet n'est plus visible dans le viseur.

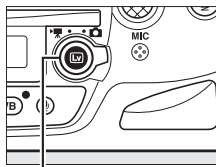

Commande 

Icône

L'icône  (☞ 67) indique qu'il est impossible d'enregistrer des vidéos.

Avant l'enregistrement

Avant l'enregistrement, choisissez un espace colorimétrique (☞ 305) et un paramètre Picture Control (☞ 177). Vous pouvez régler la balance des blancs à tout moment en appuyant sur la commande **WB** et en tournant la molette de commande principale (☞ 155).

- 3 Choisissez un mode de mise au point (☞ 52).



4 Choisissez un mode de zone AF (53).



5 Effectuez la mise au point.

Cadrez la première vue et appuyez sur la commande **AF-ON** pour effectuer la mise au point. Notez que le nombre de sujets pouvant être détectés en mode AF priorité visage est inférieur à la normale en mode de visée écran vidéo.

Commande AF-ON

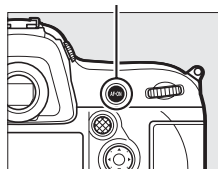

Mise au point en mode de visée écran vidéo

Vous pouvez également effectuer la mise au point en appuyant sur le déclencheur à mi-course avant de commencer l'enregistrement.

Mode d'exposition

Il est possible de modifier les paramètres suivants lors de l'enregistrement de vidéos :

	Ouverture	Vitesse d'obturation	Sensibilité	Correction de l'exposition
<i>P, S</i>	—	—	—	✓
<i>A</i>	✓	—	—	✓
<i>M</i>	✓	✓	✓	—

En mode d'exposition *M*, la vitesse d'obturation peut être définie sur une valeur comprise entre $1/25$ s et $1/8000$ s (la vitesse d'obturation la plus lente possible varie selon la cadence de prise de vue ; 74). Dans les autres modes d'exposition, la vitesse d'obturation est réglée automatiquement. Si le sujet est surexposé ou sous-exposé en mode *P* ou *S*, arrêtez la visée écran vidéo et démarrez-la à nouveau ou sélectionnez le mode d'exposition *A* et réglez l'ouverture.

6 Démarrez l'enregistrement.

Appuyez sur la commande d'enregistrement vidéo pour démarrer l'enregistrement. L'indicateur d'enregistrement et la durée disponible s'affichent sur le moniteur. L'exposition est déterminée par la mesure matricielle et peut être mémorisée en appuyant au centre du sélecteur secondaire (☐ 136) ou modifiée de jusqu'à $\pm 3\text{IL}$ à l'aide de la correction d'exposition (☐ 138). En mode autofocus, vous pouvez refaire la mise au point en appuyant sur la commande **AF-ON**.

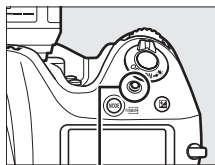

Commande d'enregistrement vidéo

Indicateur d'enregistrement



Durée restante

Audio

L'appareil photo peut enregistrer à la fois la vidéo et le son ; veillez donc à ne pas couvrir le microphone, situé sur le devant de l'appareil photo, pendant l'enregistrement. Notez que le microphone intégré peut enregistrer les bruits émis par l'objectif pendant l'autofocus, la réduction de vibration ou les changements d'ouverture.

Informations complémentaires

Les options de taille d'image, de cadence, de sensibilité du microphone, de logement pour carte et de sensibilité sont disponibles dans le menu **Paramètres vidéo** (☐ 74). Il est possible de régler la mise au point manuellement comme décrit à la page 59. Les rôles joués par le centre du sélecteur multidirectionnel, les commandes **Fn** et **Pv** et le centre du sélecteur secondaire peuvent être définis à l'aide des réglages personnalisés f1 (**Bouton central du sélecteur** ; ☐ 335), g1 (**Régler la commande Fn** ; ☐ 353), g2 (**Régler commande d'aperçu** ; ☐ 355) et g3 (**Régl. centre sélecteur secondaire** ; ☐ 356), respectivement. Le réglage personnalisé g4 (**Régler le déclencheur** ; ☐ 357) permet de définir si le déclencheur démarre la visée écran vidéo, lance et arrête l'enregistrement vidéo ou prend des photos pendant l'enregistrement vidéo (pression jusqu'en fin de course). Pour éviter d'utiliser accidentellement la commande **Lv**, reportez-vous au réglage personnalisé f17 (**Options commande visée écran** ; ☐ 349). Reportez-vous à la page 169 pour en savoir plus sur la mesure de la balance des blancs en modes de visée écran photo et visée écran vidéo.

7 Arrêtez l'enregistrement.

Appuyez de nouveau sur la commande d'enregistrement vidéo pour arrêter l'enregistrement. L'enregistrement s'arrête automatiquement une fois la taille maximale atteinte ou la carte mémoire pleine.

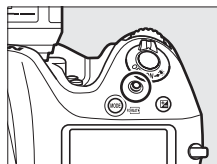

Taille maximale



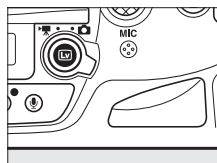

La taille maximale d'un fichier vidéo est de 4 Go (pour connaître les durées d'enregistrement maximales, reportez-vous à la page 74) ; notez que selon la vitesse d'écriture de la carte mémoire, l'enregistrement peut s'arrêter avant que cette taille ne soit atteinte.

8 Quittez le mode de visée écran.

Appuyez sur la commande  pour quitter le mode de visée écran.



Repères

Si **Ajout de repère** est sélectionné comme option de « sollicitation » pour le réglage personnalisé g1 (**Régler la commande Fn** ;  353), g2 (**Régler commande d'aperçu** ;  355) ou g3 (**Régl. centre sélecteur secondaire** ;  356), vous pouvez appuyer sur la commande sélectionnée pendant l'enregistrement pour ajouter des repères qui permettront ensuite de localiser les vues lors de l'édition et de la lecture ( 77). Vous pouvez ajouter jusqu'à 20 repères par vidéo.

Commande Pv

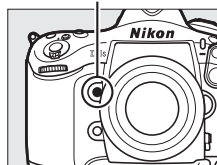

Repère

Affichage en mode de visée écran : visée écran vidéo



Élément	Description	
① Volume du casque	Volume de la sortie audio pour le casque.	68
② Sensibilité du microphone	Sensibilité du microphone pour l'enregistrement vidéo.	68
③ Niveau sonore	Niveau sonore pour l'enregistrement audio. S'affiche en rouge si le niveau est trop élevé ; réglez la sensibilité du microphone en fonction. Les indicateurs des canaux gauche (L) et droit (R) apparaissent en cas d'utilisation d'un microphone ME-1 (en option) ou de tout autre microphone stéréo.	68
④ Réponse en fréquence	Indique l'option sélectionnée pour Paramètres vidéo > Réponse en fréquence dans le menu Prise de vue.	75
⑤ Réduction du bruit du vent	S'affiche lorsque Activée est sélectionné pour Paramètres vidéo > Réduction du bruit du vent dans le menu Prise de vue.	75
⑥ Icône « Pas de vidéo »	Indique qu'il est impossible d'enregistrer des vidéos.	—
⑦ Taille des vidéos	Taille d'image pour l'enregistrement vidéo.	74
⑧ Durée restante (en visée écran vidéo)	Temps d'enregistrement disponible pour les vidéos.	65
⑨ Indicateur de luminosité du moniteur	Un indicateur de la luminosité du moniteur.	68
⑩ Guide	Un guide sur les options disponibles en mode de visée écran vidéo.	68



■ Modification des réglages dans l'affichage de visée écran

Il est possible de régler la sensibilité du microphone, le volume du casque et la luminosité du moniteur comme décrit ci-dessous. Notez qu'il est impossible de régler le volume du casque pendant l'enregistrement et que le réglage de la luminosité n'a d'effet que sur le moniteur (☐ 57) ; il n'a aucun effet sur les images enregistrées avec l'appareil photo. Si une option autre que 🚫 (microphone désactivé) est sélectionnée, il est possible de choisir un autre réglage pour la sensibilité du microphone, à l'exception de 🚫, au cours de l'enregistrement.

1 Mettez un réglage en surbrillance.

Maintenez enfoncé  et appuyez sur ◀ ou ▶ pour mettre en surbrillance l'indicateur du réglage souhaité.

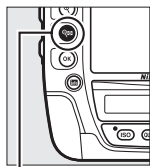

Commande 



2 Modifiez le réglage en surbrillance.

Tout en maintenant  enfoncé, appuyez sur ▲ ou ▼ pour modifier le réglage en surbrillance.



Casque

Vous pouvez utiliser des casques ou des écouteurs vendus par d'autres fabricants. Notez que les niveaux sonores élevés peuvent générer un volume élevé ; faites particulièrement attention lorsque vous utilisez un casque ou des écouteurs.

Compte à rebours

Un compte à rebours s'affiche automatiquement 30 s avant la désactivation automatique de la visée écran (☐ 55). Selon les conditions de prise de vue, il peut apparaître immédiatement après le début de l'enregistrement vidéo. À noter qu'indépendamment du temps d'enregistrement disponible, la visée écran cesse automatiquement à la fin du compte à rebours. Attendez que les circuits internes refroidissent avant de reprendre l'enregistrement vidéo.

Affichage des informations : visée écran vidéo

Pour masquer ou afficher les indicateurs sur le moniteur en mode de visée écran vidéo, appuyez sur la commande **Info**.

Horizon virtuel
(☞ 372)



Informations affichées



Informations masquées



Histogramme



Repères de cadrage

HDMI

Si l'appareil photo est raccordé à un périphérique HDMI (☞ 285), la vue passant par l'objectif s'affiche à la fois sur le moniteur de l'appareil photo et sur le périphérique HDMI. Pendant l'enregistrement vidéo, le moniteur de l'appareil photo n'affiche pas l'horizon virtuel ou l'histogramme ; les indicateurs du moniteur et du périphérique HDMI ne peuvent être ni masqués ni affichés à l'aide de la commande **Info**.

Zone d'image

Quelle que soit l'option sélectionnée pour **Zone d'image** dans le menu Prise de vue (☐ 88), toutes les vidéos et photos enregistrées en mode de visée écran vidéo sont au format 16 : 9 (ou 3 : 2 lorsque la taille d'image vidéo est 640 × 424). Les vidéos enregistrées avec un objectif FX et avec le format **FX (36×24) 1.0x, 1.2x (30×20) 1.2x ou 5 : 4 (30×24)** (options de **Zone d'image**) sont enregistrées au « format vidéo de base FX », tandis que le « format vidéo de base DX » est utilisé pour les vidéos enregistrées avec un objectif DX et avec le **Recadrage DX automatique** (☐ 86) (option de **Zone d'image**) ou avec un objectif DX ou FX et avec le format **DX (24×16) 1.5x** (option de **Zone d'image**). Les différences entre les formats affichés lors de la prise de vue au viseur, de la visée écran photo et de la visée écran vidéo sont représentées ci-dessous.



Cadre de la prise de vue
au viseur et de la visée
écran photo

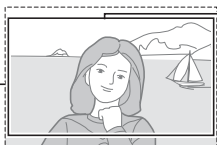

Format 16 : 9 pour la
visée écran vidéo

Cadre de la prise de vue
au viseur et de la visée
écran photo



Format 3 : 2 pour la
visée écran vidéo

La taille approximative de la zone située au centre du capteur d'image, qui est utilisée pour enregistrer les photos en visée écran vidéo, est de 35,7 × 20,1 mm (16 : 9, format vidéo de base FX), 23,3 × 13,0 mm (16 : 9, format vidéo de base DX), 35,7 × 23,8 mm (3 : 2, format vidéo de base FX) ou 23,3 × 15,4 mm (3 : 2, format vidéo de base DX).

Prise de vue pendant la visée écran vidéo

Si **Prise de photos** est sélectionné pour le réglage personnalisé g4 (**Régler le déclencheur**, ☞ 357), vous pouvez prendre des photos à tout moment en mode de visée écran vidéo en appuyant à fond sur le déclencheur. Si une vidéo est en cours d'enregistrement, elle s'arrête et la séquence obtenue est enregistrée. Sauf si une option de recadrage 1920 × 1080 est sélectionnée comme **Taille d'image/cadence** dans le menu **Paramètres vidéo**, les photos sont enregistrées au format sélectionné via l'option **Qualité d'image** du menu **Prise de vue** (☞ 90). Les photos prises lorsqu'une option de recadrage 1920 × 1080 est sélectionnée sont enregistrées en tant qu'images JPEG de qualité « fine ». Pour en savoir plus sur la taille d'image, reportez-vous à la page 72. Notez qu'il n'est pas possible d'avoir un aperçu de l'exposition en mode de visée écran vidéo ; le mode **P**, **S** ou **A** est recommandé mais des résultats précis peuvent être obtenus en mode **M** en modifiant l'exposition en mode de visée écran photo (☞ 49), puis en arrêtant la visée écran photo, en démarrant la visée écran vidéo et en vérifiant la zone d'image.



Télécommandes radio sans fil et télécommandes filaires

Si vous avez sélectionné **Enregistrement de vidéos** pour le réglage personnalisé g4 (**Régler le déclencheur**), vous pouvez utiliser les déclencheurs des télécommandes radio sans fil ou des télécommandes filaires (en option) (☞ 411, 412) pour lancer la visée écran vidéo et pour démarrer et arrêter l'enregistrement (☞ 357).

Taille d'image

Le tableau suivant indique la taille des photos (format 16 : 9) prises en mode de visée écran vidéo à d'autres tailles que 640 × 424 :

Zone d'image	Option	Taille (pixels)	Taille d'impression (cm) *
Format de base FX (16 : 9)	Large	4928 × 2768	41,7 × 23,4
	Moyenne	3696 × 2072	31,3 × 17,5
	Petite	2464 × 1384	20,9 × 11,7
Format de base DX (16 : 9)	Large	3200 × 1792	27,1 × 15,2
	Moyenne	2400 × 1344	20,3 × 11,4
	Petite	1600 × 896	13,5 × 7,6
Recadrage 1920 × 1080 ; 30p/25p/24p	—	1920 × 1080	16,3 × 9,1

Le tableau suivant indique la taille des photos (format 3 : 2) prises en mode de visée écran vidéo à des tailles de 640 × 424 :



Zone d'image	Option	Taille (pixels)	Taille d'impression (cm) *
Format vidéo de base FX (3 : 2)	Large	4928 × 3280	41,7 × 27,8
	Moyenne	3696 × 2456	31,3 × 20,8
	Petite	2464 × 1640	20,9 × 13,9
Format vidéo de base DX (3 : 2)	Large	3200 × 2128	27,1 × 18,0
	Moyenne	2400 × 1592	20,3 × 13,5
	Petite	1600 × 1064	13,5 × 9,0

* Taille approximative pour une impression à 300 ppp. La taille d'impression en pouces est égale à la taille d'image en pixels divisée par la résolution de l'imprimante en points par pouce (ppp ; 1 pouce = environ 2,54 cm).

Mesure de l'exposition et de la balance des blancs

La zone utilisée pour la mesure de l'exposition ou de la balance des blancs automatique lorsque des photos sont enregistrées avec une taille d'image vidéo **Recadrage 1920 × 1080 ; 30p**, **Recadrage 1920 × 1080 ; 25p** ou **Recadrage 1920 × 1080 ; 24p** (□ 74) est différente de la zone de la photo finale. Par conséquent, vous risquez de ne pas obtenir de résultats optimaux. Faites des essais et vérifiez les images sur le moniteur.

Enregistrement de vidéos

Un phénomène de scintillement, un effet de bande ou des signes de distorsion peuvent apparaître sur le moniteur et dans la vidéo finale lorsqu'un éclairage fluorescent, à vapeur de mercure ou de sodium est utilisé, lorsque vous effectuez un filé panoramique ou qu'un objet traverse rapidement le cadre (pour en savoir plus sur l'atténuation du scintillement et de l'effet de bande, reportez-vous à l'option **Réduction du scintillement**,  363). Des brèches, des franges de couleur, des effets de moiré et des points lumineux peuvent également être visibles. Des bandes lumineuses peuvent apparaître dans certaines zones du cadre, en présence d'enseignes clignotantes et autres éclairages intermittents, ou si le sujet est brièvement éclairé par un stroboscope ou une autre source lumineuse puissante et temporaire. Lors de l'enregistrement de vidéos, évitez de diriger l'appareil photo vers le soleil ou d'autres sources lumineuses puissantes. Le non-respect de cette mise en garde risque d'endommager les circuits internes de l'appareil photo. Notez que du bruit (pixels lumineux répartis de manière aléatoire, voile ou lignes) et des couleurs inattendues risquent d'apparaître lorsque vous zoomez sur la vue passant par l'objectif ( 59) en mode de visée écran vidéo.

Il est impossible d'éclairer au flash en mode de visée écran vidéo.

L'enregistrement s'arrête automatiquement si vous retirez l'objectif ou si vous positionnez le sélecteur de visée écran sur un autre réglage.

Il est possible que le mode de visée écran se désactive automatiquement afin d'éviter d'endommager les circuits internes de l'appareil photo ; quittez le mode de visée écran lorsque vous n'utilisez pas l'appareil photo. Notez que la température des circuits internes de l'appareil photo peut augmenter et qu'un effet de « bruit » (points lumineux, pixels lumineux répartis de manière aléatoire ou voile) peut apparaître dans les situations suivantes (l'appareil photo peut également paraître chaud, mais cela n'est pas le signe d'un dysfonctionnement) :

- Température ambiante élevée
- Utilisation prolongée de l'appareil photo en visée écran ou en enregistrement vidéo
- Utilisation prolongée de l'appareil photo en mode de déclenchement continu

Si la visée écran ne démarre pas lorsque vous appuyez sur la commande , laissez refroidir les circuits internes, puis réessayez.



Paramètres vidéo

Utilisez l'option **Paramètres vidéo** du menu Prise de vue (☐ 299) pour modifier les paramètres suivants.



- **Taille d'image/cadence, Qualité des vidéos** : choisissez l'une des options suivantes :

Option ¹	Débit binaire maximal (Mbit/s) (★ Élevée/Normale)	Durée maximale (★ Élevée/Normale)
1920 × 1080 ; 60p²	42/24	10 min./20 min.
1920 × 1080 ; 50p²		
1920 × 1080 ; 30p²	24/12	20 min./ 29 min. 59 s
1920 × 1080 ; 25p²		
1920 × 1080 ; 24p²		
1280 × 720 ; 60p		
1280 × 720 ; 50p	8/5	29 min. 59 s/ 29 min. 59 s
640 × 424 ; 30p		
640 × 424 ; 25p		
Recadrage 1920 × 1080 ; 30p³	24/12	20 min./ 29 min. 59 s
Recadrage 1920 × 1080 ; 25p³		
Recadrage 1920 × 1080 ; 24p³		

- 1 Les valeurs de 30p correspondent à une cadence réelle de 29,97 vps, les valeurs de 24p à une cadence réelle de 23,976 vps et les valeurs de 60p à une cadence réelle de 59,94 vps.
- 2 En format vidéo de base DX, la qualité d'image est équivalente à celle de vidéos enregistrées avec une taille d'image de 1280 × 720.
- 3 Mesure matricielle sélectionnée automatiquement. Angle de champ équivalent à 2,7x celui d'une focale au format vidéo de base FX, ce qui produit un effet téléobjectif sans que vous n'ayez à remplacer l'objectif en cours par un objectif de plus longue focale ; s'affiche sur le moniteur. L'option HDR n'est pas disponible avec les photos prises dans ce mode (☐ 190).

Taille d'image et cadence

La taille d'image et la cadence ont des répercussions sur la répartition et la quantité de bruit (pixels lumineux répartis de manière aléatoire, voile ou points lumineux).

- **Sensibilité du microphone** : activez ou désactivez le microphone intégré ou les microphones stéréo (en option) (☐ 413) ou réglez la sensibilité du microphone. Choisissez **Sensibilité automatique** pour régler la sensibilité automatiquement, **Microphone désactivé** pour désactiver l'enregistrement du son ; pour sélectionner manuellement la sensibilité du microphone, sélectionnez **Sensibilité manuelle** et choisissez une sensibilité.
- **Réponse en fréquence** : si **WIDE Registre étendu** est sélectionné, le microphone intégré et les microphones stéréo (en option) (☐ 413) sont sensibles à une plage étendue de fréquences, aussi bien de la musique que le bruit de rues animées. Choisissez **VOICE Registre vocal** pour mettre en évidence les voix humaines.
- **Réduction du bruit du vent** : sélectionnez **Activée** afin d'activer le filtre passe-haut pour le microphone intégré (les microphones stéréo [en option] ne sont pas concernés), ce qui réduit le bruit du vent qui s'infiltre dans le microphone (notez que cela risque également d'affecter d'autres sons). Pour les microphones stéréo (en option), la réduction du bruit du vent peut être activée ou désactivée à l'aide des commandes du microphone.
- **Destination** : choisissez le logement vers lequel les vidéos seront enregistrées. Le menu indique la durée disponible sur chaque carte ; l'enregistrement cesse automatiquement lorsque la durée est écoulée. Notez que, quelle que soit l'option sélectionnée, les photos seront enregistrées sur la carte se trouvant dans le logement principal (☐ 96).

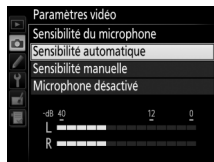

Utilisation d'un microphone externe

Le microphone stéréo ME-1 (en option) permet d'enregistrer le son en stéréo ou d'empêcher l'enregistrement du bruit de l'objectif provoqué par l'autofocus (☐ 413).

- **Réglage sensibilité des vidéos** : permet de régler les paramètres suivants.

- **Sensibilité (mode M)** : choisissez la sensibilité en mode d'exposition **M** ; sélectionnez une valeur comprise entre 200 ISO et Hi 4. La sensibilité est réglée automatiquement dans les autres modes d'exposition.

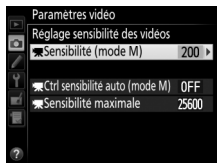

- **Ctrl sensibilité auto (mode M)** : sélectionnez **Activé** afin que la sensibilité se règle automatiquement en mode d'exposition **M**, **Désactivé** afin d'utiliser la valeur sélectionnée pour l'option **Sensibilité (mode M)**.
- **Sensibilité maximale** : choisissez la valeur maximale en mode de réglage automatique de la sensibilité ; sélectionnez une valeur comprise entre 400 ISO et Hi 4. La limite minimale est de 200 ISO. La sensibilité est réglée automatiquement en modes d'exposition **P**, **S** et **A**, et lorsque **Activé** est sélectionné pour l'option **Ctrl sensibilité auto (mode M)** en mode d'exposition **M**.

Réglage automatique de la sensibilité





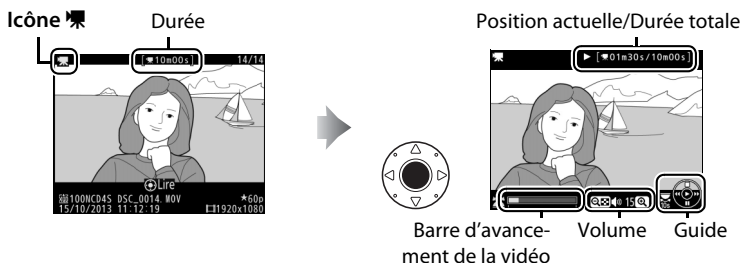

À des sensibilités élevées, l'appareil photo peut avoir des difficultés à effectuer la mise au point. Le bruit (pixels lumineux répartis de manière aléatoire, voile ou lignes) peut également augmenter. Pour éviter cela, choisissez une valeur plus faible pour l'option **Réglage sensibilité des vidéos > Sensibilité maximale**.

Lecture des vidéos







Les vidéos sont signalées par l'icône  en visualisation plein écran (241). Appuyez au centre du sélecteur multidirectionnel pour démarrer la lecture ; votre position actuelle est indiquée par la barre d'avancement de la vidéo.



Vous pouvez effectuer les opérations suivantes :

Pour	Utiliser	Description
Faire une pause		Interrompez momentanément la lecture.
Lire		Reprenez la lecture lorsque celle-ci est sur pause ou lorsque vous reculez/avancez dans la vidéo.
Revenir en arrière/avancer rapidement		La vitesse augmente à chaque pression, passant de 2× à 4× à 8× et enfin à 16× ; maintenez la touche enfoncée pour passer directement au début ou à la fin de la vidéo (la première vue est signalée par  en haut à droite du moniteur, la dernière par ). Si la lecture est sur pause, la vidéo recule ou avance d'une image à la fois ; maintenez l'une ou l'autre de ces touches enfoncées pour reculer ou avancer de manière continue.
Avancer ou reculer de 10 s		Tournez la molette de commande principale pour avancer ou reculer de 10 s dans la vidéo.



Pour	Utiliser	Description
Passer au suivant/revenir au précédent		Tournez la molette de commande secondaire pour revenir au repère précédent ou passer au repère suivant, ou bien pour revenir à la première vue ou passer à la dernière si la vidéo ne comporte aucun repère.
Régler le volume		Appuyez sur  pour augmenter le volume, sur  pour le baisser.
Rogner des vidéos		Pour en savoir plus, reportez-vous à la page 79.
Quitter		Quittez et revenez en visualisation plein écran.
Revenir en mode de prise de vue		Appuyez à mi-course sur le déclencheur pour quitter et passer en mode de prise de vue.



Icône

Les vidéos comportant des repères (📄 66) sont signalées par l'icône  en mode de visualisation plein écran.





Icône

 s'affiche en visualisation plein écran et en lecture vidéo si la vidéo a été enregistrée sans le son.



Édition des vidéos

Vous pouvez raccourcir vos séquences vidéo pour en créer des copies modifiées, ou enregistrer les vues de votre choix sous forme de photos au format JPEG.

Option	Description
 Choisir le début/la fin	Créez une copie dans laquelle le début ou la fin de la séquence est supprimé.
 Enregistrer la vue	Enregistrez une vue sélectionnée en tant que photo JPEG.

Rognage des vidéos

Pour créer des copies rognées des vidéos :

1 Affichez une vidéo en plein écran (📖 241).

2 Faites une pause sur la première ou dernière vue.

Visionnez la vidéo comme décrit à la page 77, en appuyant au centre du sélecteur multidirectionnel pour démarrer et reprendre la lecture, sur ▼

pour faire une pause et en appuyant sur ◀ ou ▶ ou en tournant la molette de commande principale ou secondaire pour trouver la vue souhaitée. Vous pouvez vérifier votre position approximative dans la vidéo à l'aide de la barre d'avancement. Mettez la lecture en pause lorsque vous atteignez la première ou dernière vue de votre choix.



Barre d'avancement de la vidéo

3 Sélectionnez **Choisir le début/la fin**.

Appuyez sur **OK**, puis mettez en surbrillance **Choisir le début/la fin** et appuyez sur ▶.

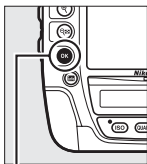

Commande **OK**

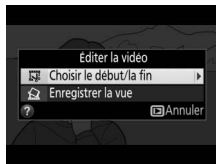

4 Définissez la vue actuelle comme le nouveau début ou la nouvelle fin.

Pour créer une copie commençant par la vue actuelle, mettez en surbrillance **Début** et appuyez sur **OK**. Les vues précédant la vue actuelle seront supprimées une fois la copie enregistrée.

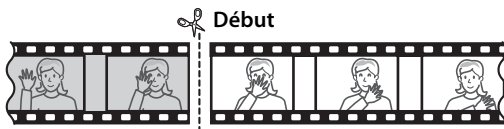

Pour créer une copie finissant par la vue actuelle, mettez en surbrillance **Fin** et appuyez sur **OK**. Les vues suivant la vue actuelle seront supprimées une fois la copie enregistrée.

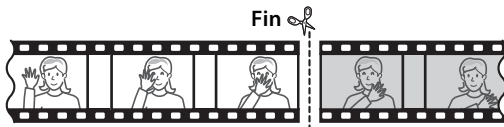

5 Validez le nouveau début ou la nouvelle fin.

Si la vue souhaitée n'est pas actuellement affichée, appuyez sur **◀** ou **▶** pour avancer ou revenir en arrière (pour avancer ou reculer de 10 s, tournez la molette de commande principale ; pour passer directement à un repère ou à la première ou dernière vue si la vidéo ne comporte pas de repères, tournez la molette de commande secondaire).



6 Créez la copie.

Lorsque la vue souhaitée est affichée, appuyez sur ▲.



7 Affichez la vidéo en aperçu.

Pour prévisualiser la copie, mettez en surbrillance **Aperçu** et appuyez sur OK (pour interrompre la lecture de l'aperçu et revenir au menu des options

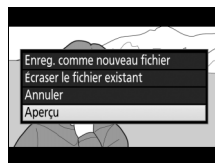

d'enregistrement, appuyez sur ▲). Pour annuler la création de la copie actuelle et revenir à l'étape 5, mettez en surbrillance **Annuler** et appuyez sur OK ; pour enregistrer la copie, passez à l'étape 8.

8 Enregistrez la copie.

Mettez en surbrillance **Enreg. comme nouveau fichier** et appuyez sur OK pour enregistrer la copie comme nouveau fichier.

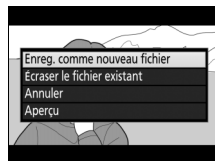

Pour remplacer le fichier vidéo

d'origine par la copie modifiée, mettez en surbrillance **Écraser le fichier existant** et appuyez sur OK.

✓ Rognage des vidéos

La durée des vidéos doit être d'au moins deux secondes. La copie ne sera pas enregistrée s'il n'y a pas suffisamment d'espace disponible sur la carte mémoire.

Les copies ont la même heure et date de création que l'original.

✎ Sélection du rôle de la vue actuelle

Pour définir la vue affichée à l'étape 5 comme nouvelle fin (▢) au lieu de nouveau début (▣) ou vice versa, appuyez sur la commande **OK** (F3/?).

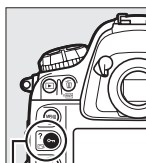

Commande **OK** (F3/?)



Enregistrement des vues sélectionnées

Pour enregistrer une vue sélectionnée sous forme de photo au format JPEG :

1 Faites une pause sur la vue souhaitée.

Visionnez la vidéo comme décrit à la page 77, en appuyant au centre du sélecteur multidirectionnel pour lancer et reprendre la lecture et sur ▼ pour faire une pause. Mettez la lecture en pause lorsque vous atteignez la vue que vous souhaitez copier.



2 Choisissez Enregistrer la vue.

Appuyez sur **OK**, puis mettez en surbrillance **Enregistrer la vue** et appuyez sur ►.

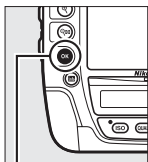

Commande **OK**

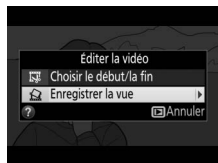

3 Créez une photo.

Appuyez sur ▲ pour créer une photo au format JPEG à partir de la vue sélectionnée.



4 Enregistrez la copie.

Mettez en surbrillance **Oui**, puis appuyez sur **OK** pour créer une copie JPEG « fine » (90) de la vue sélectionnée.

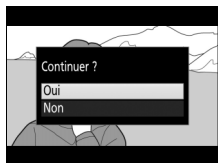

Enregistrer la vue

Les photos JPEG provenant de vidéos et créées avec l'option **Enregistrer la vue** ne peuvent pas être retouchées. Par ailleurs, elles ne comportent pas certaines informations de prise de vue (☞ 244).

Menu Retouche

Vous pouvez également éditer les vidéos à l'aide de l'option **Éditer la vidéo** du menu Retouche (☞ 375).

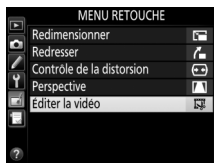



Options d'enregistrement des images



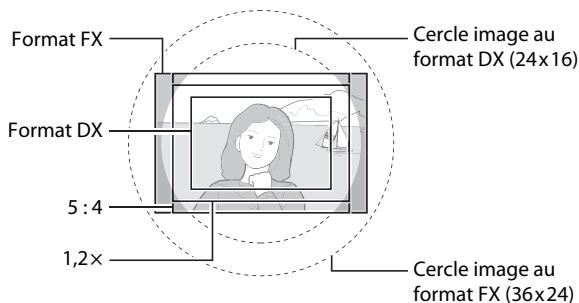

Zone d'image

Vous avez le choix entre **FX (36 × 24) 1.0x** (format FX), **DX (24 × 16) 1.5x** (format DX), **5 : 4 (30 × 24)** ou **1,2x (30 × 20) 1.2x**. Reportez-vous à la page 464 pour en savoir plus sur le nombre de photos pouvant être enregistrées avec les différentes zones d'image.



■ Options de zone d'image

L'appareil photo propose les zones d'image suivantes :

Option	Description
 FX (36×24) 1.0× (format FX)	Les images sont enregistrées au format FX en utilisant toute la zone du capteur d'image (36,0 × 23,9 mm), ce qui donne un angle de champ équivalent à celui d'un objectif NIKKOR monté sur un appareil photo 24x36.
 1,2× (30×20) 1.2×	Une zone de 29,9 × 19,9 mm au centre du capteur d'image est utilisée pour enregistrer les photos. Pour calculer la focale approximative de l'objectif au format 24x36, multipliez par 1,2.
 DX (24×16) 1.5× (format DX)	Une zone de 23,4 × 15,5 mm au centre du capteur d'image est utilisée pour enregistrer les photos au format DX. Pour calculer la focale approximative de l'objectif au format 24x36, multipliez par 1,5.
 5 : 4 (30×24)	Les photos sont enregistrées au format 5 : 4 (29,9 × 23,9 mm).

■ Sélection du recadrage automatique

Pour que l'appareil photo sélectionne automatiquement le recadrage DX lorsqu'il est équipé d'un objectif DX, sélectionnez **Activé** pour l'option **Zone d'image > Recadrage DX automatique** du menu Prise de vue (☐ 299). La zone d'image sélectionnée dans le menu Prise de vue ou avec les commandes de l'appareil photo sera utilisée uniquement lorsque vous fixerez un objectif non DX. Sélectionnez **Désactivé** pour que l'appareil photo utilise la zone d'image sélectionnée avec tous les objectifs.

Recadrage DX automatique

Les commandes répertoriées à la page 89 ne peuvent pas être utilisées pour sélectionner la zone d'image lorsque l'appareil photo est équipé d'un objectif DX et que le **Recadrage DX automatique** est activé.

Zone d'image

L'option sélectionnée apparaît sur l'affichage des informations.

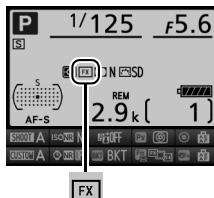

Objectifs DX

Les objectifs DX sont destinés à être utilisés avec les appareils photo de format DX et présentent un angle de champ inférieur à celui des objectifs pour appareils photo 24x36. Si **Recadrage DX automatique** est désactivé et qu'une option autre que **DX (24×16)** (format DX) est sélectionnée pour **Zone d'image** lorsque l'appareil photo est équipé d'un objectif DX, les bords de l'image peuvent être tronqués. Cela peut ne pas être apparent dans le viseur, mais au moment de visualiser les photos, vous risquez de remarquer une diminution de la résolution ou la disparition des bords de l'image.

Affichage du viseur

Les recadrages 1,2 x, format DX et 5 : 4 sont représentés ci-dessous.



1,2x



Format DX



5 : 4

Informations complémentaires

Reportez-vous à la page 70 pour en savoir plus sur les recadrages disponibles en mode visée écran vidéo.

Il est possible de sélectionner la zone d'image à l'aide de l'option **Zone d'image** > **Choisir la zone d'image** du menu Prise de vue ou bien en appuyant sur une commande et en tournant une molette de commande.

Menu Zone d'image

1 Sélectionnez Zone d'image dans le menu Prise de vue.

Appuyez sur la commande MENU pour afficher les menus. Mettez en surbrillance **Zone d'image** dans le menu Prise de vue et appuyez sur ►.

Commande MENU

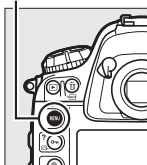

2 Sélectionnez Choisir la zone d'image.

Mettez en surbrillance **Choisir la zone d'image** et appuyez sur ►.

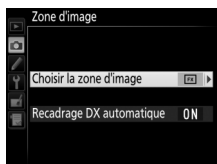

3 Modifiez les réglages.

Choisissez une option et appuyez sur OK. Le recadrage sélectionné s'affiche dans le viseur (87).

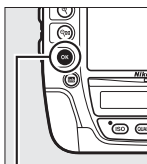

Commande OK

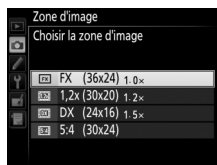

Taille d'image

La taille d'image dépend de l'option sélectionnée pour la zone d'image.

1 Attribuez la sélection de la zone d'image à une commande de l'appareil photo.

Sélectionnez **Choisir la zone d'image** comme option « Sollicitation + molettes cde » pour la commande de votre choix, dans le menu Réglages personnalisés (☐ 341). La sélection de la zone d'image peut être attribuée à la commande Fn (Réglage personnalisé f3, **Régler la commande Fn**, ☐ 337), à la commande Pv (Réglage personnalisé f4, **Régler commande d'aperçu**, ☐ 342), au centre du sélecteur secondaire (Réglage personnalisé f6, **Régler centre sélect. secondaire**, ☐ 342) ou à la commande d'enregistrement vidéo (Réglage personnalisé f16, **Régler cde enregistrement vidéo**, ☐ 349).

2 Utilisez la commande sélectionnée pour choisir la zone d'image.

Vous pouvez choisir la zone d'image en appuyant sur la commande sélectionnée et en tournant la molette de commande principale ou secondaire jusqu'à ce que le recadrage souhaité apparaisse dans le viseur (☐ 87).



Commande Fn

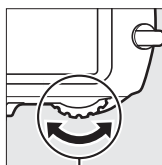

Molette de commande principale

Vous pouvez appuyer sur la commande pour voir, sur l'écran de contrôle supérieur ou sur le moniteur, la zone d'image actuellement sélectionnée. Le format FX est indiqué par « 36 × 24 », le format 1,2 × par « 30 × 20 », le format DX par « 24 × 16 » et le format 5 : 4 par « 30 × 24 ».

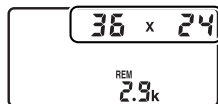

Qualité d'image

Le D4S propose les options de qualité d'image suivantes. Reportez-vous à la page 464 pour en savoir plus sur le nombre de photos pouvant être enregistrées avec les différents réglages de qualité et de taille d'image.

Option	Type de fichier	Description
NEF (RAW)	NEF	Les données brutes du capteur d'image sont enregistrées telles quelles. Il est possible de modifier certains réglages comme la balance des blancs et le contraste après la prise de vue.
TIFF (RVB)	TIFF (RVB)	Cette option permet d'enregistrer des images non compressées TIFF-RVB avec une profondeur d'échantillonnage de 8 bits par canal (couleur 24 bits). Le format TIFF est accepté par une grande diversité d'applications de retouche d'images.
JPEG fine	JPEG	Les images sont enregistrées au format JPEG à un taux de compression d'environ 1 : 4 (qualité supérieure).*
JPEG normal		Les images sont enregistrées au format JPEG à un taux de compression d'environ 1 : 8 (qualité normale).*
JPEG basic		Les images sont enregistrées au format JPEG à un taux de compression d'environ 1 : 16 (qualité inférieure).*
NEF (RAW) + JPEG fine	NEF/JPEG	Deux images sont enregistrées : l'une au format NEF (RAW) et l'autre au format JPEG de qualité supérieure.
NEF (RAW) + JPEG normal		Deux images sont enregistrées : l'une au format NEF (RAW) et l'autre au format JPEG de qualité normale.
NEF (RAW) + JPEG basic		Deux images sont enregistrées : l'une au format NEF (RAW) et l'autre au format JPEG de qualité inférieure.

* **Priorité à la taille** sélectionné pour **Enregistrement JPEG/TIFF > Compression JPEG**.

Vous pouvez sélectionner la qualité d'image en appuyant sur la commande **QUAL** et en tournant la molette de commande principale jusqu'à ce que le réglage souhaité apparaisse sur l'écran de contrôle arrière.

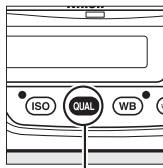

Commande
QUAL

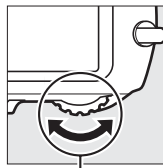

Molette de
commande
principale

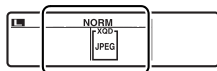

Écran de contrôle arrière

Images NEF (RAW)

Il est possible de voir les images NEF (RAW) sur l'appareil photo ou à l'aide d'un logiciel comme Capture NX 2 (disponible séparément ; ☐ 411) ou ViewNX 2 (disponible sur le CD d'installation de ViewNX 2 fourni). Des copies JPEG des images NEF (RAW) peuvent être créées à l'aide de l'option **Traitement NEF (RAW)** du menu Retouche (☐ 387).

NEF + JPEG

Lorsque vous visualisez des photos prises au format NEF (RAW) + JPEG sur l'appareil photo alors qu'une seule carte mémoire est insérée, seule l'image JPEG s'affiche. Si les deux copies sont enregistrées sur la même carte mémoire, elles seront toutes les deux supprimées si vous effacez la photo. Si la copie JPEG est enregistrée sur une carte mémoire séparée à l'aide de l'option **Fonction du logement secondaire > RAW principal - JPEG secondaire**, l'effacement de la copie JPEG n'effacera pas l'image NEF (RAW).

Menu Qualité d'image

Vous pouvez également régler la qualité d'image à l'aide de l'option **Qualité d'image** du menu Prise de vue (☐ 299).

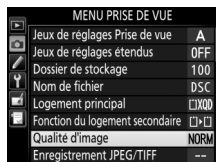

Vous pouvez accéder aux options suivantes à partir du menu Prise de vue. Appuyez sur la commande **MENU** pour afficher les menus, mettez en surbrillance l'option souhaitée, puis appuyez sur ►.

Commande MENU

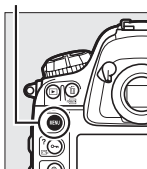

MENU PRISE DE VUE	
Jeux de réglages Prise de vue	A
Jeux de réglages étendus	OFF
Dossier de stockage	100
Nom de fichier	DSC
Logement principal	□/□
Fonction du logement secondaire	□/□
Qualité d'image	NORM
Enregistrement JPEG/TIFF	--

■ ■ Enregistrement JPEG/TIFF > Compression JPEG

Choisissez le type de compression des images JPEG.

Option	Description
Priorité à la taille	Les images sont compressées pour produire une taille de fichier relativement uniforme.
Qualité optimale	Qualité d'image optimale. La taille du fichier dépend de la scène enregistrée.

■ ■ Enregistrement NEF (RAW) > Compression NEF (RAW)

Choisissez le type de compression des images NEF (RAW).

Option	Description
Compression sans perte	Les images NEF sont compressées à l'aide d'un algorithme réversible qui réduit la taille du fichier d'environ 20–40% sans incidence sur la qualité d'image.
Compression	Les images NEF sont compressées à l'aide d'un algorithme non réversible qui réduit la taille du fichier d'environ 35–55% sans pratiquement aucun effet sur la qualité d'image.
Pas de compression	Les images NEF ne sont pas compressées.

■ ■ Enregistrement NEF (RAW) > Échantillonnage NEF (RAW)

Choisissez la profondeur d'échantillonnage des images NEF (RAW).





Option	Description
12-bit 12 bits	Les images NEF (RAW) sont enregistrées avec une profondeur d'échantillonnage de 12 bits.
14-bit 14 bits	Les images NEF (RAW) sont enregistrées avec une profondeur d'échantillonnage de 14 bits, ce qui produit des fichiers plus grands qu'avec une profondeur d'échantillonnage de 12 bits, mais augmente les données de couleur enregistrées.

Informations complémentaires

Reportez-vous à la page 94 afin de connaître les tailles d'image disponibles pour les images JPEG et TIFF, à la page 95 afin de connaître celles des images NEF (RAW).



Taille d'image

La taille d'image est mesurée en pixels. Dans le cas des images JPEG et TIFF, choisissez entre  **Large**,  **Moyenne** ou  **Petite** (notez que la taille d'image dépend de l'option sélectionnée pour **Zone d'image**,  85) :

Zone d'image	Option	Taille (pixels)	Taille d'impression (cm) *
FX (36×24) 1.0× (format FX)	Large	4928 × 3280	41,7 × 27,8
	Moyenne	3696 × 2456	31,3 × 20,8
	Petite	2464 × 1640	20,9 × 13,9
1,2× (30×20) 1.2×	Large	4096 × 2720	34,7 × 23,0
	Moyenne	3072 × 2040	26,0 × 17,3
	Petite	2048 × 1360	17,3 × 11,5
DX (24×16) 1.5× (format DX)	Large	3200 × 2128	27,1 × 18,0
	Moyenne	2400 × 1592	20,3 × 13,5
	Petite	1600 × 1064	13,5 × 9,0
5 : 4 (30×24)	Large	4096 × 3280	34,7 × 27,8
	Moyenne	3072 × 2456	26,0 × 20,8
	Petite	2048 × 1640	17,3 × 13,9

* Taille approximative pour une impression à 300 ppp. La taille d'impression en pouces est égale à la taille d'image en pixels divisée par la résolution de l'imprimante en points par pouce (ppp ; 1 pouce = environ 2,54 cm).

Vous pouvez sélectionner la taille des images JPEG et TIFF en appuyant sur la commande **QUAL** et en tournant la molette de commande secondaire jusqu'à ce que l'option souhaitée apparaisse sur l'écran de contrôle arrière.

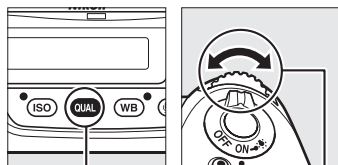

Commande
QUAL

Molette de
commande
secondaire

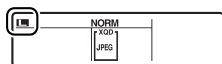

Écran de contrôle arrière

Menu Taille d'image

La taille des images JPEG et TIFF peut également être modifiée à l'aide de l'option **Enregistrement JPEG/TIFF > Taille d'image** du menu Prise de vue (☐ 304).

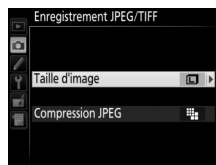

■ Images NEF (RAW)

Lorsque vous enregistrez des photos au format NEF (RAW), vous pouvez choisir une taille **RAW L Large** ou **RAW S Petite** à l'aide de l'option **Enregistrement NEF (RAW) > Taille d'image** du menu Prise de vue. Les petites images sont environ deux fois moins grandes que les images « larges ». Un astérisque (*) est affiché sur l'écran de contrôle arrière lorsque **RAW S Petite** est sélectionné.

Commande MENU

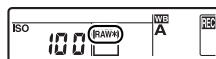
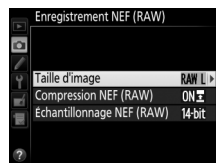
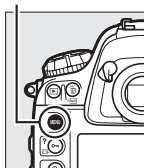

Écran de contrôle
arrière

Images NEF (RAW)

Il n'est pas possible de sélectionner la taille des photos NEF (RAW) à l'aide de la commande **QUAL** et des molettes de commande. Les images NEF (RAW) de petite taille sont enregistrées au format 12 bits non compressé, quelles que soient les options sélectionnées pour **Compression NEF (RAW)** et **Échantillonnage NEF (RAW)** dans le sous-menu **Enregistrement NEF (RAW)** ; par ailleurs, elles ne peuvent pas être retouchées (☐ 375).

Utilisation de deux cartes mémoire

Lorsque deux cartes mémoire sont insérées dans l'appareil photo, vous pouvez en choisir une comme carte principale à l'aide de la rubrique **Logement principal** du menu Prise de vue. Sélectionnez **Logement pr carte XQD** pour choisir comme carte principale la carte se trouvant dans le logement pour carte mémoire XQD, **Logement pour carte CF** pour choisir la carte CompactFlash. Vous pouvez choisir les rôles joués par les cartes principale et secondaire à l'aide de l'option **Fonction du logement secondaire** du menu Prise de vue. Vous avez le choix entre **Débordement** (la carte secondaire n'est utilisée que lorsque la carte principale est pleine), **Sauvegarde** (chaque photo est enregistrée sur les deux cartes, principale et secondaire) et **RAW principal - JPEG secondaire** (comme pour **Sauvegarde**, sauf que les copies NEF/RAW des photos enregistrées avec les réglages NEF/RAW + JPEG ne sont enregistrées que sur la carte principale et les copies JPEG que sur la carte secondaire).



« Sauvegarde » et « RAW principal - JPEG secondaire »

L'appareil photo indique le nombre de vues qu'il reste sur la carte comportant le moins de mémoire. Le déclenchement est désactivé dès que l'une des deux cartes est pleine. Les annotations vocales (🗨 261) sont associées à la copie enregistrée sur la carte mémoire du logement principal.

Enregistrement de vidéos

Si deux cartes mémoire sont insérées dans l'appareil photo, vous pouvez sélectionner le logement utilisé pour enregistrer les vidéos à l'aide de l'option **Paramètres vidéo > Destination** du menu Prise de vue (🗨 75).

Mise au point

Cette section décrit les options de mise au point disponibles lorsque le viseur est utilisé pour cadrer les photos. Vous pouvez effectuer la mise au point automatiquement (voir ci-dessous) ou manuellement (☞ 108). Vous pouvez également sélectionner le collimateur pour la mise au point automatique (point AF) ou manuelle (☞ 103) ou encore mémoriser la mise au point afin de recomposer la photo après avoir effectué la mise au point (☞ 105).

Autofocus

Pour utiliser l'autofocus, positionnez le sélecteur du mode de mise au point sur **AF**.

Sélecteur du mode de mise au point

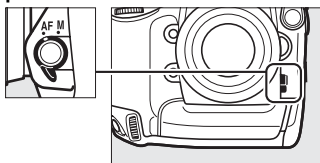

Mode autofocus

Vous avez le choix entre les modes autofocus suivants :

Mode	Description
AF-S	AF ponctuel : pour les sujets immobiles. La mise au point est mémorisée lorsque vous appuyez sur le déclencheur à mi-course. Avec les réglages par défaut, il n'est possible de déclencher que si l'indicateur de mise au point (●) est affiché (priorité à <i>la mise au point</i> ; ☞ 314).
AF-C	AF continu : pour les sujets en mouvement. L'appareil photo effectue la mise au point en continu tant que vous appuyez sur le déclencheur à mi-course ; si le sujet bouge, l'appareil active <i>le suivi de mise au point</i> (☞ 99) afin d'anticiper la distance finale du sujet et d'ajuster la mise au point en fonction. Avec les réglages par défaut, il est possible de déclencher quel que soit l'état de la mise au point (<i>priorité au déclenchement</i> ; ☞ 313).

Vous pouvez sélectionner le mode autofocus en appuyant sur la commande de mode AF et en tournant la molette de commande principale jusqu'à ce que le réglage souhaité apparaisse dans le viseur et sur l'écran de contrôle supérieur.

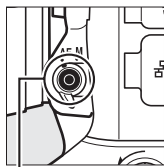

Commande de mode AF

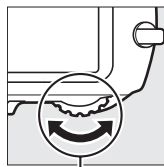

Molette de commande principale

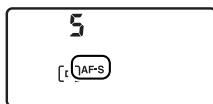





Écran de contrôle supérieur



Viseur



Informations complémentaires

Pour utiliser la priorité à la mise au point en mode AF continu, reportez-vous au réglage personnalisé a1 (**Priorité en mode AF-C**,  313). Pour utiliser la priorité au déclenchement en mode AF ponctuel, reportez-vous au réglage personnalisé a2 (**Priorité en mode AF-S**,  314). Pour savoir comment empêcher l'appareil photo d'effectuer la mise au point lorsque vous appuyez sur le déclencheur à mi-course, reportez-vous au réglage personnalisé a4 (**Activation AF**,  315). Reportez-vous au réglage personnalisé a12 (**Restrictions du mode autofocus**,  320) pour savoir comment restreindre la sélection du mode de mise au point à **AF-S** ou **AF-C** et reportez-vous au réglage personnalisé f10 (**Perso. molettes commande**) > **Fonctions par défaut** ( 345) pour utiliser la molette de commande secondaire afin de choisir le mode de mise au point. Reportez-vous à la page 52 pour en savoir plus sur les options autofocus disponibles en mode de visée écran ou pendant l'enregistrement vidéo.

Commandes AF-ON

Lorsqu'il s'agit d'effectuer la mise au point, les commandes **AF-ON** jouent le même rôle que lorsque vous appuyez sur le déclencheur à mi-course (notez que la commande **AF-ON** pour prise de vue verticale ne peut être utilisée que lorsque le déclencheur pour prise de vue verticale est déverrouillé ;  42).

Suivi de mise au point

En mode **AF-C**, l'appareil photo active le suivi de mise au point si le sujet se déplace vers l'appareil ou s'il s'en éloigne, tant que vous appuyez sur le déclencheur à mi-course ou sur l'une des commandes **AF-ON**. L'appareil photo peut ainsi suivre la mise au point tout en essayant de prévoir l'emplacement du sujet au moment du déclenchement.

Commande AF-ON

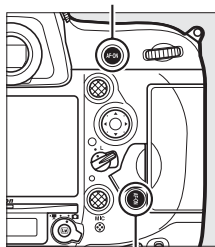

**Commande AF-ON
pour prise de vue
verticale**



Mode de zone AF

Choisissez le mode de sélection du point AF.

- **AF point sélectif** : sélectionnez le point AF comme décrit à la page 103 ; l'appareil photo effectue la mise au point sur le sujet se trouvant uniquement dans le point AF sélectionné. À utiliser pour les sujets immobiles.
- **AF zone dynamique** : sélectionnez le point AF comme décrit à la page 103. En mode de mise au point **AF-C**, l'appareil photo effectue la mise au point en fonction des informations provenant des points AF voisins si le sujet quitte brièvement le point sélectionné. Le nombre de points AF dépend du mode sélectionné :
 - **AF zone dynamique 9 points** : choisissez cette option lorsque vous avez le temps de composer la photo ou si vos sujets se déplacent de façon prévisible (par exemple, des coureurs à pied ou des voitures sur une piste).
 - **AF zone dynamique 21 points** : choisissez cette option pour photographier des sujets au déplacement imprévisible (par exemple, des joueurs de football).
 - **AF zone dynamique 51 points** : choisissez cette option pour photographier des sujets qui se déplacent rapidement et sont difficiles à cadrer dans le viseur (par exemple, des oiseaux).
- **Suivi 3D** : sélectionnez le point AF comme décrit à la page 103. En mode de mise au point **AF-C**, l'appareil photo suit les sujets qui quittent le point AF sélectionné et choisit de nouveaux points AF en conséquence. Utilisez cette option pour cadrer rapidement des sujets qui se déplacent de façon irrégulière (par exemple, des joueurs de tennis). Si le sujet quitte le viseur, retirez votre doigt du déclencheur et effectuez de nouveau le cadrage en plaçant le sujet dans le point AF sélectionné.

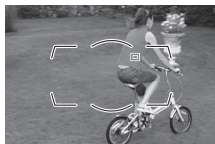
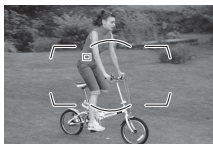
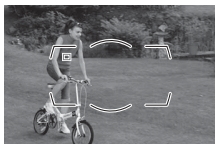

- **AF zone groupée** : l'appareil photo effectue la mise au point à l'aide d'un groupe de points AF sélectionnés par l'utilisateur, ce qui réduit le risque d'obtenir un sujet principal flou et un arrière-plan net. Choisissez cette option pour les sujets difficiles à photographier à l'aide d'un seul point AF. Si l'appareil photo détecte des visages en mode **AF-S**, il leur accorde la priorité.
- **AF zone automatique** : l'appareil photo détecte automatiquement le sujet et sélectionne le point AF ; s'il détecte un visage, il donne la priorité à ce dernier. Les points AF actifs s'allument brièvement une fois la mise au point effectuée ; en mode **AF-C**, le point AF principal reste allumé après l'extinction des autres points AF.

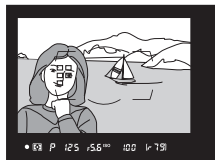

Vous pouvez sélectionner le mode de zone AF en appuyant sur la commande de mode AF et en tournant la molette de commande secondaire jusqu'à ce que le réglage souhaité apparaisse dans le viseur et sur l'écran de contrôle supérieur.

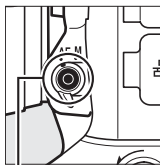

Commande de mode AF

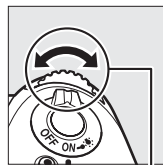

Molette de commande secondaire

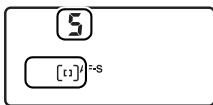

Écran de contrôle supérieur

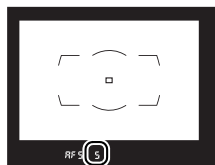

Viseur

Suivi 3D

Lorsque vous appuyez sur le déclencheur à mi-course, les couleurs de la zone environnant le point AF sont mémorisées par l'appareil photo. Par conséquent, le suivi 3D peut ne pas produire les résultats voulus avec des sujets de la même couleur que l'arrière-plan ou qui occupent une très petite zone du cadre.

Mode de zone AF

Le mode de zone AF s'affiche sur l'écran de contrôle supérieur et dans le viseur.

Mode de zone AF	Écran de contrôle supérieur	Viseur	Mode de zone AF	Écran de contrôle supérieur	Viseur
AF point sélectif	S	S	Suivi 3D	3d	3d
AF zone dynamique 9 points*	d 9	d 9	AF zone groupée	G r P	G r P
AF zone dynamique 21 points*	d 2 1	d 2 1	AF zone automatique	A u t o	A u t o
AF zone dynamique 51 points*	d 5 1	d 5 1			

* Seul le point AF actif s'affiche dans le viseur. Les autres points AF fournissent des informations permettant d'aider l'appareil photo à effectuer la mise au point.

Mise au point manuelle

Le mode AF point sélectif est automatiquement sélectionné si vous utilisez la mise au point manuelle.

Informations complémentaires

Pour en savoir plus sur le réglage de la temporisation avant que l'appareil photo effectue de nouveau la mise au point lorsqu'un objet se déplace devant lui, reportez-vous au réglage personnalisé a3 (**Suivi MAP avec Lock-On**, ☐ 314). Reportez-vous au réglage personnalisé a5 (**Éclairage du point AF**, ☐ 315) pour choisir comment le point AF s'affiche en AF zone dynamique et AF zone groupée, au réglage personnalisé a10 (**AF selon l'orientation**, ☐ 319) pour choisir différents points AF et/ou modes de zone AF selon l'orientation de l'appareil photo (horizontale ou verticale), au réglage personnalisé a11 (**Choix limité modes de zone AF**, ☐ 320) pour savoir comment limiter la sélection du mode de zone AF et au réglage personnalisé f10 (**Perso. molettes commande**) > **Fonctions par défaut** (☐ 345) pour savoir comment utiliser la molette de commande principale afin de choisir le mode de zone AF. Reportez-vous à la page 53 pour en savoir plus sur les options d'autofocus disponibles en visée écran ou pendant l'enregistrement vidéo.

Sélection du point AF

L'appareil photo offre un choix de 51 points AF, ce qui permet de composer des photos en positionnant le sujet principal à peu près n'importe où dans le cadre. Suivez les étapes ci-dessous pour choisir le point AF (en mode AF zone groupée, vous pouvez suivre ces étapes pour choisir un groupe de points AF).

1 Positionnez le loquet de verrouillage du sélecteur de mise au point sur ●.

Vous pouvez ainsi utiliser le sélecteur multidirectionnel pour sélectionner le point AF.

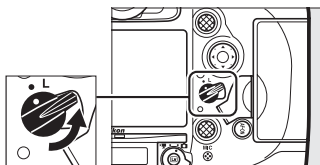

Loquet de verrouillage du sélecteur de mise au point

2 Sélectionnez le point AF.

Utilisez le sélecteur multidirectionnel pour sélectionner le point AF dans le viseur tant que le système de mesure de l'exposition est activé. Vous pouvez sélectionner le point AF central en appuyant au centre du sélecteur multidirectionnel.

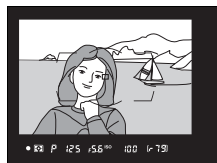
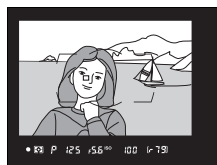

Vous pouvez positionner le loquet de verrouillage du sélecteur de mise au point sur L une fois la sélection effectuée, afin d'éviter tout changement accidentel du point AF lorsque vous appuyez sur le sélecteur multidirectionnel.

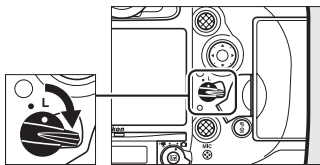

Sélecteur secondaire

Vous pouvez utiliser le sélecteur secondaire au lieu du sélecteur multidirectionnel pour choisir le point AF. Appuyez au centre du sélecteur secondaire pour mémoriser l'exposition (☞ 136) et la mise au point (☞ 105). Faites attention de ne pas vous mettre le doigt ou l'ongle dans l'œil lors de l'utilisation du sélecteur secondaire.

Sélecteur secondaire

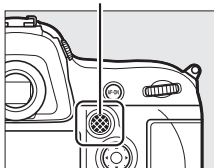

Photos verticales

Lorsque vous photographiez à la verticale, utilisez le sélecteur multidirectionnel pour prise de vue verticale afin de sélectionner le point AF. Pour en savoir plus, reportez-vous au réglage personnalisé f14 (**Régler sélect. multid. (vertical)**, ☞ 348).

Utilisation des sélecteurs secondaire et multidirectionnel pour les prises de vues verticales

Procédez comme le montre l'illustration ci-contre. Si vous appuyez sur les côtés, vous risquez de ne pas obtenir l'effet souhaité.



AF zone automatique

En mode AF zone automatique, le point AF est automatiquement sélectionné ; il est impossible de le sélectionner manuellement.

Informations complémentaires

Pour choisir le moment où le point AF s'éclaire, reportez-vous au réglage personnalisé a5 (**Éclairage du point AF**, ☞ 315). Pour choisir si la sélection du point AF s'effectue « en boucle », reportez-vous au réglage personnalisé a6 (**Rotation du point AF**, ☞ 316). Pour définir le nombre de points AF qui peuvent être sélectionnés à l'aide du sélecteur multidirectionnel, reportez-vous au réglage personnalisé a7 (**Nombre de points AF**, ☞ 316). Pour choisir différents points AF et/ou modes de zone AF selon l'orientation de l'appareil photo (horizontale ou verticale), reportez-vous au réglage personnalisé a10 (**AF selon l'orientation**, ☞ 319). Pour savoir comment modifier le rôle du bouton central du sélecteur multidirectionnel, reportez-vous au réglage personnalisé f1 (**Bouton central du sélecteur**, ☞ 335). Pour savoir comment modifier le rôle du sélecteur secondaire, reportez-vous aux réglages personnalisés f5 (**Régler le sélecteur secondaire**, ☞ 342) et f6 (**Régler centre sélect. secondaire**, ☞ 342).

Mémorisation de la mise au point

La mémorisation de la mise au point permet de modifier la composition, une fois la mise au point obtenue, et ainsi d'effectuer la mise au point sur un sujet qui ne se trouve pas dans un point AF de la composition finale. Si l'appareil photo ne parvient pas à effectuer la mise au point à l'aide de l'autofocus (☞ 107), vous pouvez également utiliser la mémorisation de la mise au point pour recomposer la photo après avoir fait la mise au point sur un autre objet situé à la même distance que votre sujet d'origine. La mémorisation de la mise au point est plus efficace lorsqu'une option autre que AF zone automatique est sélectionnée comme mode de zone AF (☞ 100).

1 Effectuez la mise au point.

Positionnez le sujet dans le point AF sélectionné et appuyez sur le déclencheur à mi-course pour activer la mise au point. Vérifiez la présence de l'indicateur de mise au point (●) dans le viseur.



2 Mémorisez la mise au point.

Mode de mise au point AF-C (☞ 97) : tout en maintenant le déclencheur enfoncé à mi-course (①), appuyez au centre du sélecteur secondaire (②) pour mémoriser la mise au point et l'exposition (l'icône AE-L s'affiche dans le viseur). La mise au point reste mémorisée tant que vous maintenez le centre du sélecteur secondaire appuyé, même si vous relâchez le déclencheur.

Déclencheur

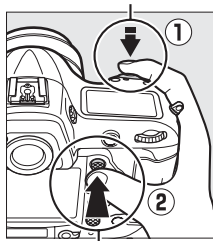

Centre du sélecteur secondaire



Mode de mise au point AF-S : la mise au point est automatiquement mémorisée lorsque l'indicateur de mise au point (●) apparaît, et le reste jusqu'à ce que vous relâchiez le déclencheur. Vous pouvez également mémoriser la mise au point en appuyant au centre du sélecteur secondaire (voir ci-dessus).

3 Recomposez et prenez la photo.

La mise au point reste mémorisée entre les prises de vues si vous maintenez le déclencheur appuyé à mi-course (**AF-S**) ou le centre du sélecteur secondaire appuyé, ce qui permet de prendre plusieurs photos successives avec le même réglage de mise au point.

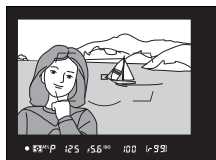

Ne modifiez pas la distance entre l'appareil photo et le sujet pendant la mémorisation de la mise au point. Si le sujet se déplace, effectuez à nouveau la mise au point en fonction de la nouvelle distance.



Mémorisation de la mise au point à l'aide de la commande AF-ON

Lorsque vous photographiez à l'aide du viseur, vous pouvez mémoriser la mise au point à l'aide de l'une des commandes **AF-ON** au lieu du déclencheur (☐ 99). Si **AF-ON seulement** est sélectionné pour le réglage personnalisé a4 (**Activation AF**, ☐ 315), l'appareil photo n'effectue pas la mise au point lorsque vous appuyez sur le déclencheur à mi-course ; il fait le point lorsque vous appuyez sur l'une des commandes **AF-ON** ; la mise au point est alors mémorisée et le reste jusqu'à ce que vous appuyiez à nouveau sur l'une des commandes **AF-ON**. Le déclenchement peut avoir lieu à tout moment et l'indicateur de mise au point (●) ne s'affiche pas dans le viseur. Cette particularité s'applique en mode **AF-C** quelle que soit l'option sélectionnée pour le réglage personnalisé a1 (**Priorité en mode AF-C**, ☐ 313) et en mode **AF-S** sauf si **Mise au point** est sélectionné pour le réglage personnalisé a2 (**Priorité en mode AF-S**, ☐ 314) en mode AF point sélectif.

Informations complémentaires

Reportez-vous au réglage personnalisé c1 (**Mémo expo par déclencheur**, ☐ 324) pour en savoir plus sur l'utilisation du déclencheur pour mémoriser l'exposition, au réglage personnalisé f6 (**Régler centre sélect. secondaire**, ☐ 342) pour en savoir plus sur le choix de la fonction attribuée au centre du sélecteur secondaire.

Optimisation des résultats avec l'autofocus

Les conditions décrites ci-dessous empêchent le bon fonctionnement de l'autofocus. Si l'appareil photo ne parvient pas à effectuer la mise au point dans ces conditions, le déclenchement risque d'être désactivé. Il se peut aussi que l'indicateur de mise au point (●) s'affiche et que l'appareil photo émette un signal sonore, autorisant le déclenchement même si le sujet n'est pas net. Dans ce cas, effectuez la mise au point manuellement (☐ 108) ou mémorisez-la (☐ 105) : faites le point sur un autre sujet situé à la même distance, puis recomposez la photo.



Il y a très peu ou pas du tout de contraste entre le sujet et l'arrière-plan.

Exemple : le sujet est de la même couleur que l'arrière-plan.



Le point AF contient des objets situés à différentes distances de l'appareil photo.

Exemple : le sujet est à l'intérieur d'une cage.



Le sujet est entouré de motifs géométriques réguliers.

Exemple : des volets ou une rangée de fenêtres sur un gratte-ciel.

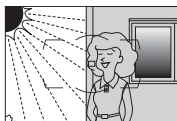

Le point AF contient des zones de luminosité très contrastées.

Exemple : la moitié du sujet est située à l'ombre.



Les objets situés à l'arrière-plan paraissent plus grands que le sujet.

Exemple : un bâtiment apparaît dans le cadre derrière le sujet.

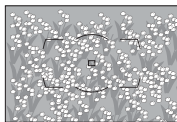

Le sujet contient trop de petits détails.

Exemple : un champ de fleurs ou d'autres sujets de petite taille ou à faible variation de luminosité.



Mise au point manuelle

Vous pouvez effectuer la mise au point manuellement avec les objectifs qui ne permettent pas le fonctionnement de l'autofocus (objectifs NIKKOR non AF) ou si l'autofocus ne produit pas les résultats souhaités (☞ 107).

- **Objectifs AF-S** : positionnez le commutateur du mode de mise au point de l'objectif sur **M**.
- **Objectifs AF** : positionnez le commutateur du mode de mise au point de l'objectif (si présent) et le sélecteur du mode de mise au point de l'appareil photo sur **M**.

☑ Objectifs AF

N'utilisez pas d'objectifs AF avec le commutateur du mode de mise au point de l'objectif positionné sur **M** et le sélecteur du mode de mise au point de l'appareil photo réglé sur **AF**. Vous risquez sinon d'endommager l'appareil photo ou l'objectif.

Sélecteur du mode de mise au point

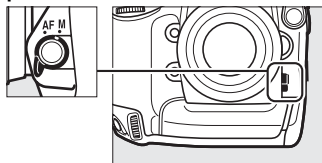

- **Objectifs à mise au point manuelle** : positionnez le sélecteur du mode de mise au point de l'appareil photo sur **M**.

Pour effectuer la mise au point manuellement, tournez la bague de mise au point de l'objectif jusqu'à ce que l'image affichée dans le viseur soit nette. Vous pouvez prendre des photos à n'importe quel instant, que l'image soit nette ou non.

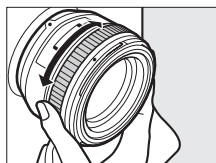

Télémetre électronique

L'indicateur de mise au point du viseur permet de vérifier si la mise au point est correcte sur le sujet situé dans le point AF sélectionné (le point AF peut être sélectionné parmi les 51 points AF possibles). Une fois le sujet placé dans le point AF sélectionné, appuyez à mi-course sur le déclencheur et tournez la bague de mise au point de l'objectif jusqu'à ce que l'indicateur de mise au point (●) s'affiche. Notez qu'avec les sujets répertoriés page 107, il est possible que l'indicateur de mise au point s'affiche alors que la mise au point du sujet est incorrecte. Vérifiez la mise au point dans le viseur avant de prendre la photo. Pour obtenir des informations sur l'utilisation du télémetre électronique avec les téléconvertisseurs AF-S/AF-I, reportez-vous à la page 404.

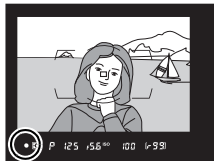
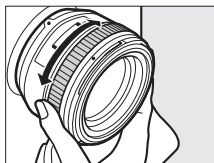

Position du plan focal

Pour déterminer la distance entre votre sujet et l'appareil photo, effectuez la mesure à partir du repère du plan focal (☉) situé sur le boîtier de l'appareil photo. La distance entre le plan d'appui de la monture d'objectif et le plan focal est de 46,5 mm.

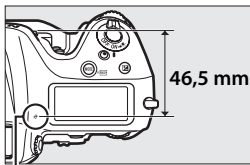

Repère du plan focal



Mode de déclenchement



Choix d'un mode de déclenchement

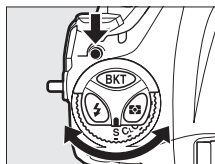

Pour choisir un mode de déclenchement, appuyez sur la commande de déverrouillage du sélecteur du mode de déclenchement et tournez le sélecteur du mode de déclenchement jusqu'au réglage souhaité.



Mode	Description
S	Vue par vue : l'appareil prend une photo chaque fois que vous appuyez sur le déclencheur.
CL	Continu basse vitesse : tant que vous maintenez le déclencheur appuyé, l'appareil prend des photos à la cadence de prise de vue sélectionnée pour le réglage personnalisé d2 (Cadence prise de vue continue , □ 326) > Continu basse vitesse (□ 112).
CH	Continu haute vitesse : tant que vous maintenez le déclencheur appuyé, l'appareil prend des photos à la cadence de prise de vue sélectionnée pour le réglage personnalisé d2 (Cadence prise de vue continue , □ 326) > Continu haute vitesse (□ 112). Utilisez cette option lorsque vous photographiez des sujets actifs.
Q	Déclenchement discret : comme pour le mode vue par vue, sauf que le miroir ne revient pas en place tant que vous appuyez sur le déclencheur, ce qui vous permet de contrôler le moment du déclic du miroir, qui est également plus silencieux qu'en mode vue par vue. De plus, le signal sonore ne retentit pas quelle que soit l'option sélectionnée pour le réglage personnalisé d1 (Signal sonore ; □ 326).
⌚	Retardateur : prenez des photos avec le retardateur (□ 114).
MUP	Levée du miroir : choisissez ce mode pour réduire le bougé de l'appareil photo lorsque vous photographiez avec un téléobjectif ou en gros plan, ou dans des situations dans lesquelles le moindre mouvement de l'appareil photo peut entraîner des photos floues (□ 116).

Modes de déclenchement continu

En mode continu basse vitesse, l'appareil enregistre les photos à la cadence sélectionnée pour le réglage personnalisé d2 (**Cadence prise de vue continue**,  326) > **Continu basse vitesse**. En mode continu haute vitesse, vous pouvez choisir une cadence maximale de 10 ou 11 vps à l'aide du réglage personnalisé d2 (**Cadence prise de vue continue**,  326) > **Continu haute vitesse**.

Les cadences précédentes supposent que l'on utilise le mode AF continu, le mode d'exposition Manuel ou Priorité vitesse, une vitesse d'obturation de $1/250$ s ou plus rapide et les valeurs par défaut des autres réglages. Les cadences indiquées peuvent ne pas être disponibles avec certains objectifs ; par ailleurs, les cadences peuvent ralentir avec de très petites ouvertures (grandes valeurs) ou des vitesses d'obturation lentes, lorsque la réduction de vibration (disponible avec les objectifs VR) ou le réglage automatique de la sensibilité ( 119) est activé, ou lorsque le niveau de charge de l'accumulateur est faible, qu'un objectif sans microprocesseur est utilisé ou que **Bague des ouvertures** est sélectionné pour le réglage personnalisé f10 (**Perso. molettes commande**) > **Réglage de l'ouverture** ( 345).



Mémoire tampon

L'appareil photo est doté d'une mémoire tampon servant à stocker temporairement les images, ce qui permet de poursuivre la prise de vue pendant l'enregistrement des photos sur la carte mémoire. Un total de 200 photos peuvent être prises successivement. Notez toutefois que la cadence de prise de vue ralentit lorsque la mémoire tampon est pleine (**F00**).

Une estimation du nombre de photos pouvant être stockées dans la mémoire tampon en fonction des réglages en cours est indiquée à l'emplacement du compteur de vues du viseur et de l'écran de contrôle supérieur, lorsque vous appuyez sur le déclencheur à mi-course.

L'illustration à droite montre l'affichage qui apparaît lorsqu'il reste dans la mémoire tampon de la place pour environ 99 photos.

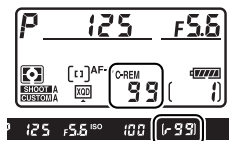

Pendant l'enregistrement des photos sur la carte mémoire, le voyant d'accès de la carte mémoire s'allume. En fonction des conditions de prise de vue et des performances de la carte mémoire, l'enregistrement peut prendre de quelques secondes à quelques minutes. *Ne retirez pas la carte mémoire, ni ne retirez ou débranchez la source d'alimentation tant que le voyant d'accès n'est pas éteint.* Si l'appareil photo est mis sous tension alors qu'il reste des données dans la mémoire tampon, il ne s'éteindra pas tant que toutes les images présentes dans la mémoire tampon ne seront pas enregistrées. Si l'accumulateur est déchargé alors que des images se trouvent encore dans la mémoire tampon, le déclenchement est désactivé et les images sont transférées vers la carte mémoire.

Informations complémentaires

Pour en savoir plus sur le choix du nombre maximal de photos pouvant être prises en une seule rafale, reportez-vous au réglage personnalisé d3 (**Nombre de vues maximal**,  327). Pour en savoir plus sur le nombre de vues pouvant être prises en une seule rafale, reportez-vous à la page 464.



Mode retardateur

Le retardateur permet de réduire le bougé de l'appareil photo ou de réaliser des autoportraits.

1 Installez l'appareil photo sur un trépied.

Installez l'appareil photo sur un trépied ou posez-le sur une surface plane et stable.

2 Sélectionnez le mode retardateur.

Appuyez sur la commande de déverrouillage du sélecteur du mode de déclenchement et positionnez le sélecteur du mode de déclenchement sur .

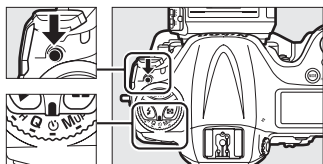

Sélecteur du mode de déclenchement

3 Cadrez la photo et effectuez la mise au point.

En mode AF ponctuel (📖 97), il n'est possible de prendre la photo que si l'indicateur de mise au point (●) apparaît dans le viseur.



Fermer l'obturateur d'oculaire

Lorsque vous photographiez sans avoir l'œil collé au viseur, fermez l'obturateur d'oculaire pour empêcher la lumière de pénétrer dans le viseur et d'apparaître sur les photos ou d'interférer avec l'exposition.



4 Démarrez le retardateur.



Appuyez sur le déclencheur jusqu'en fin de course pour démarrer le retardateur. Le témoin du retardateur se met à clignoter. Deux secondes avant la prise de vue, le témoin du retardateur s'arrête de clignoter. Le déclenchement a lieu environ dix secondes après le démarrage du retardateur.



Pour annuler le retardateur avant d'avoir pris la photo, positionnez le sélecteur du mode de déclenchement sur un autre réglage.



Informations complémentaires

Pour en savoir plus sur la sélection de la temporisation du retardateur, du nombre de vues prises et de l'intervalle entre les vues, reportez-vous au réglage personnalisé c3 (**Retardateur**,  325). Pour en savoir plus sur la sélection du signal sonore à émettre pendant l'utilisation du retardateur, reportez-vous au réglage personnalisé d1 (**Signal sonore**,  326).

Mode levée du miroir

Choisissez ce mode pour réduire l'effet de flou provoqué par le bougé de l'appareil photo lorsque le miroir est levé. L'utilisation d'un trépied est recommandée.

1 Sélectionnez le mode levée du miroir.

Appuyez sur la commande de déverrouillage du sélecteur du mode de déclenchement et positionnez le sélecteur du mode de déclenchement sur **MUP**.

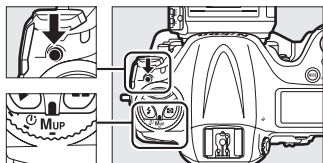

Sélecteur du mode de déclenchement

2 Levez le miroir.

Cadrez la photo, effectuez la mise au point, puis appuyez sur le déclencheur jusqu'en fin de course pour lever le miroir.



Levée du miroir

Lorsque le miroir est levé, vous ne pouvez pas cadrer avec le viseur et la mise au point automatique et la mesure ne sont pas effectuées.

3 Prenez une photo.

Pour prendre une photo, appuyez de nouveau à fond le déclencheur. Pour éviter tout effet de flou dû au bougé de l'appareil photo, appuyez doucement sur le déclencheur. Le miroir s'abaisse à la fin de la prise de vue.



Mode levée du miroir

Une photo est prise automatiquement si aucune opération n'est effectuée pendant environ 30 s après la levée du miroir.

Sensibilité (ISO)

Réglage manuel

La sensibilité de l'appareil photo à la lumière peut être réglée en fonction de la quantité de lumière disponible. Choisissez une sensibilité comprise entre 100 et 25 600 ISO par incrément de $\frac{1}{3}$ IL. Dans certains cas particuliers, vous pouvez également choisir des réglages d'environ 0,3 à 1 IL en-dessous de 100 ISO et 0,3 à 4 IL au-dessus de 25 600 ISO. Plus la sensibilité est élevée, moins il faut de lumière pour réaliser la prise de vue, ce qui permet d'utiliser des vitesses d'obturation plus rapides ou des ouvertures plus petites.

Vous pouvez régler la sensibilité en appuyant sur la commande **ISO** et en tournant la molette de commande principale jusqu'à ce que le réglage souhaité apparaisse sur les écrans de contrôle ou dans le viseur.

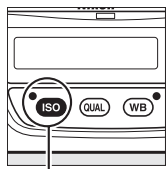

Commande ISO

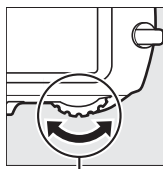

Molette de commande principale



Écran de contrôle supérieur



Écran de contrôle arrière



Viseur

Menu Sensibilité

Vous pouvez également modifier la sensibilité à l'aide de l'option **Réglage de la sensibilité** du menu Prise de vue (☐ 299).



Sensibilité (ISO)

Plus la sensibilité est élevée, moins il vous faut de lumière pour réaliser votre prise de vue, permettant ainsi de recourir à des vitesses d'obturation plus rapides ou à des ouvertures plus petites. Néanmoins, les photos prises à des sensibilités élevées sont plus sensibles au « bruit » (pixels lumineux répartis de manière aléatoire, voile ou lignes). Le bruit est notamment plus susceptible d'apparaître avec les réglages **Hi 0,3** à **Hi 4**.

Hi 0,3–Hi 4

Les réglages de **Hi 0,3** à **Hi 4** correspondent à des sensibilités de 0,3 à 4 IL supérieures à 25 600 ISO (équivalent à 32 000–409 600 ISO).

Lo 0,3–Lo 1

Les réglages de **Lo 0,3** à **Lo 1** correspondent à des sensibilités de 0,3 à 1 IL inférieures à 100 ISO (équivalent à 80–50 ISO). Utilisez-les avec de grandes ouvertures en cas de forte luminosité. Le contraste est légèrement plus élevé que la normale ; dans la plupart des cas, une sensibilité égale ou supérieure à 100 ISO est recommandée.

ISO

Informations complémentaires

Pour choisir l'incrément de la sensibilité, reportez-vous au réglage personnalisé b1 (**Incrément de la sensibilité** ; ☐ 321). Pour en savoir plus sur l'utilisation de l'option **Réduction du bruit ISO** du menu Prise de vue pour réduire le bruit à des sensibilités élevées, reportez-vous à la page 308.

Réglage automatique de la sensibilité

Si **Activé** est sélectionné pour **Réglage de la sensibilité** > **Contrôle sensibilité auto.** du menu Prise de vue, la sensibilité (ISO) est automatiquement modifiée s'il est impossible d'obtenir l'exposition optimale avec la valeur que vous avez sélectionnée (la sensibilité est modifiée de manière appropriée en cas d'utilisation d'un flash).

1 Sélectionnez **Contrôle sensibilité auto.** comme option pour **Réglage de la sensibilité** dans le menu **Prise de vue.**

Pour afficher les menus, appuyez sur la commande

MENU. Sélectionnez **Réglage de la sensibilité** dans le menu **Prise de vue**, mettez en surbrillance **Contrôle sensibilité auto.**, puis appuyez sur ►.

Commande MENU

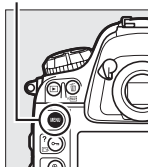

2 Sélectionnez **Activé**.

Mettez en surbrillance

Activé et appuyez sur **OK** (si **Désactivé** est sélectionné, la sensibilité reste telle que vous l'avez sélectionnée).

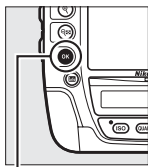

Commande **OK**

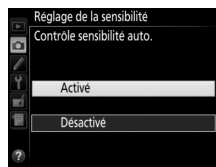

ISO

3 Modifiez les réglages.

Vous pouvez sélectionner la valeur maximale pour le réglage automatique de la sensibilité à l'aide de l'option **Sensibilité maximale** (la valeur minimale de

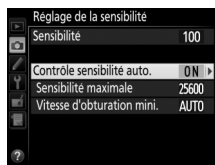

sensibilité est automatiquement réglée sur 100 ISO ; notez que si la sensibilité que vous avez sélectionnée est supérieure à celle indiquée dans **Sensibilité maximale**, c'est votre choix qui sera appliqué). Avec les modes d'exposition **P** et **A**, la sensibilité est modifiée uniquement en cas de sous-exposition avec la vitesse d'obturation sélectionnée pour **Vitesse d'obturation mini**.

($1/4000$ –30 s ou **Automatique** ; avec les modes **S** et **M**, la sensibilité est modifiée afin d'obtenir une exposition optimale avec la vitesse d'obturation que vous avez sélectionnée). Si **Automatique** est sélectionné, l'appareil photo choisit la vitesse d'obturation minimale selon la focale de l'objectif utilisé. Appuyez sur **OK** pour quitter lorsque vous avez effectué les réglages.

Lorsque **Activé** est sélectionné, le viseur et l'écran de contrôle arrière indiquent **ISO-AUTO**. Si la sensibilité a été modifiée par



rapport à la valeur que vous avez sélectionnée, ces indicateurs clignotent et la valeur modifiée s'affiche dans le viseur et sur l'écran de contrôle arrière.

ISO

12.5 1/50 100 (1)

Vitesse d'obturation minimale

Il est possible d'affiner la sélection automatique de la vitesse d'obturation en mettant en surbrillance **Automatique** et en appuyant sur **▶** ; par exemple, des vitesses plus rapides que celles généralement sélectionnées automatiquement peuvent être utilisées avec les téléobjectifs afin de réduire l'effet de flou. Notez cependant que l'option **Automatique** est uniquement disponible avec les objectifs à microprocesseur ou lorsque vous précisez les données d'objectif en cas d'utilisation d'un objectif sans microprocesseur ; si un objectif sans microprocesseur est utilisé mais que ses données ne sont pas précisées, la vitesse d'obturation minimale est définie sur $1/30$ s. Les vitesses d'obturation peuvent être plus lentes que la vitesse minimale sélectionnée s'il n'est pas possible d'obtenir une exposition optimale avec la valeur choisie comme **Sensibilité maximale**.



Activer ou désactiver le réglage automatique de la sensibilité

Vous pouvez activer ou désactiver le réglage automatique de la sensibilité en appuyant sur la commande **ISO** et en tournant la molette de commande secondaire. L'icône **ISO-AUTO**



s'affiche sur l'écran de contrôle arrière lorsque le réglage automatique de la sensibilité est activé et **ISO** s'affiche lorsqu'il est désactivé.

Réglage automatique de la sensibilité



Du bruit (pixels lumineux répartis de manière aléatoire, voile ou lignes) a de fortes chances d'apparaître aux sensibilités élevées. Utilisez l'option **Réduction du bruit ISO** du menu Prise de vue pour réduire le bruit (reportez-vous à la page 308). Lors de l'utilisation d'un flash, la valeur sélectionnée comme **Vitesse d'obturation mini.** est ignorée en faveur de l'option sélectionnée pour le réglage personnalisé e1 (**Vitesse de synchro. flash**,  331). Notez que la sensibilité peut augmenter automatiquement lors de l'utilisation simultanée du réglage automatique de la sensibilité et des modes de flash synchro lente (disponibles avec les flashes optionnels ;  196), ce qui peut éventuellement empêcher l'appareil photo de sélectionner des vitesses d'obturation lentes.



Exposition

Mesure

La « mesure » permet d'indiquer la manière dont l'appareil photo règle l'exposition. Vous disposez des options suivantes :

Option	Description
	<p>Matricielle : produit des résultats naturels dans la plupart des situations. L'appareil photo mesure la majeure partie du cadre et règle l'exposition en fonction de la répartition tonale, de la couleur, de la composition et, avec les objectifs de type G, E ou D (□ 401), de l'information de distance (mesure matricielle couleur 3D III ; avec les autres objectifs à microprocesseur, l'appareil photo utilise la mesure matricielle couleur III, qui ne prend pas en compte l'information de distance 3D). Avec les objectifs sans microprocesseur, l'appareil photo utilise la mesure matricielle couleur si la focale et l'ouverture maximale sont précisées à l'aide de l'option Objectif sans microprocesseur du menu Configuration (□ 236) ; sinon, l'appareil photo utilise la mesure pondérée centrale.</p>
	<p>Pondérée centrale : l'appareil photo mesure le cadre entier mais donne plus d'importance à la zone centrale (si l'appareil photo est équipé d'un objectif à microprocesseur, vous pouvez sélectionner la taille de cette zone à l'aide du réglage personnalisé b6, Zone pondérée centrale, □ 323 ; en cas d'utilisation d'un objectif sans microprocesseur, cette zone a un diamètre de 12 mm). Mesure classique pour les portraits ; recommandée en cas d'utilisation de filtres ayant une correction d'exposition supérieure à 1x.</p>
	<p>Spot : l'appareil photo effectue sa mesure sur un cercle de 4 mm de diamètre (environ 1,5% du cadre). Le cercle est centré sur le point AF actuellement sélectionné, ce qui permet de mesurer des sujets décentrés (si vous utilisez un objectif sans microprocesseur ou si l'AF zone automatique est activé, l'appareil photo effectue la mesure sur le point AF central). Cette option garantit une exposition correcte du sujet, même lorsque l'arrière-plan est beaucoup plus lumineux ou sombre.</p>



Pour choisir une option de mesure, appuyez sur la commande  et tournez la molette de commande principale jusqu'à ce que le réglage souhaité apparaisse dans le viseur et sur l'écran de contrôle supérieur.

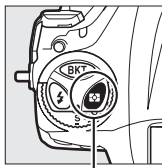

Commande 

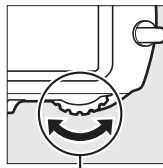

Molette de commande principale

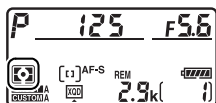



Écran de contrôle supérieur



Viseur



Informations complémentaires

Reportez-vous au réglage personnalisé b5 (**Mesure matricielle**,  323) pour déterminer si la mesure matricielle utilise la détection des visages. Pour savoir comment modifier de manière indépendante l'exposition optimale pour chaque méthode de mesure, reportez-vous au réglage personnalisé b7 (**Réglage précis expo. opti.**,  323).

Mode d'exposition

Pour indiquer la manière dont l'appareil photo sélectionne la vitesse d'obturation et l'ouverture afin de régler l'exposition, appuyez sur la commande **MODE** (FORMAT) et tournez la molette de commande principale jusqu'à ce que l'option souhaitée apparaisse sur l'écran de contrôle supérieur.

Commande **MODE** (FORMAT)

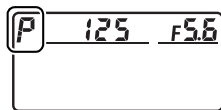
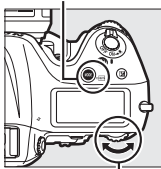

Molette de commande principale

Mode	Description
P	Auto programmé (☞ 127) : l'appareil photo règle la vitesse d'obturation et l'ouverture pour avoir la meilleure exposition possible. Recommandé pour les instantanés et toute autre situation où vous ne disposez pas de suffisamment de temps pour modifier les réglages.
S	Auto à priorité vitesse (☞ 128) : vous choisissez la vitesse d'obturation ; l'appareil photo sélectionne l'ouverture pour obtenir les meilleurs résultats. Vous pouvez ainsi figer l'action ou la rendre floue.
A	Auto à priorité ouverture (☞ 129) : vous choisissez l'ouverture ; l'appareil photo sélectionne la vitesse d'obturation pour obtenir les meilleurs résultats. Vous pouvez ainsi « flouter » l'arrière-plan ou au contraire obtenir un premier plan et un arrière-plan nets.
M	Manuel (☞ 130) : vous contrôlez à la fois la vitesse d'obturation et l'ouverture. Réglez la vitesse d'obturation sur pose B (b u L b) ou pose T (- -) pour réaliser des poses longues.



Types d'objectifs

Lorsque vous utilisez un objectif à microprocesseur doté d'une bague des ouvertures (☐ 403), verrouillez cette dernière sur l'ouverture minimale (valeur la plus élevée). Les objectifs de type G et E ne sont pas équipés d'une bague des ouvertures.

Lors de l'utilisation d'objectifs sans microprocesseur (☐ 235), sélectionnez le mode d'exposition **A** (Auto à priorité ouverture) ou **M** (Manuel). Si un objectif sans microprocesseur est fixé et qu'un autre mode est en cours d'utilisation, le mode d'exposition **A** est sélectionné automatiquement (☐ 405). L'indicateur du mode d'exposition (**P** ou **S**) clignote sur l'écran de contrôle supérieur et **A** s'affiche dans le viseur.

Aperçu de la profondeur de champ

Pour obtenir un aperçu des effets de l'ouverture, maintenez appuyée la commande **Pv**. L'objectif se ferme à la valeur d'ouverture sélectionnée par l'appareil photo (modes **P** et **S**) ou à la valeur que vous avez choisie (modes **A** et **M**), ce qui vous permet d'avoir un aperçu de la profondeur de champ dans le viseur.

Commande **Pv**

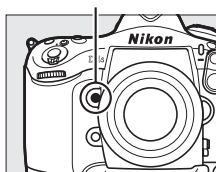

Réglage personnalisé e5—Mode lampe pilote

Ce réglage permet de préciser si les flashes optionnels autorisant le Système d'éclairage créatif Nikon (CLS ; ☐ 198) émettent, ou non, un éclair pilote lorsque vous appuyez sur la commande **Pv**. Pour en savoir plus, reportez-vous à la page 333.



P : Auto programmé

Avec ce mode, l'appareil photo règle automatiquement la vitesse d'obturation et l'ouverture selon un programme intégré afin d'assurer une exposition optimale dans la plupart des situations.

Décalage du programme

En mode **P**, vous pouvez sélectionner différentes combinaisons de vitesse d'obturation et d'ouverture en tournant la molette de commande principale lorsque le système de mesure est activé (« décalage du programme »). Tournez la molette vers la droite pour obtenir de grandes ouvertures (petites valeurs) et rendre l'arrière-plan flou ou pour obtenir des vitesses d'obturation rapides permettant de figer l'action. Tournez la molette vers la gauche pour obtenir de petites ouvertures (grandes valeurs) et augmenter la profondeur de champ, ou pour obtenir des vitesses d'obturation lentes permettant d'appliquer un effet de flou aux mouvements. Toutes les combinaisons produisent la même exposition. Lorsque le décalage du programme est en vigueur, un astérisque (« * ») s'affiche sur l'écran de contrôle supérieur. Pour rétablir la vitesse d'obturation et l'ouverture par défaut, tournez la molette de commande jusqu'à ce que l'astérisque disparaisse, choisissez un autre mode ou mettez l'appareil photo hors tension.

Informations complémentaires

Reportez-vous à la page 438 pour en savoir plus sur le programme d'exposition intégré. Pour en savoir plus sur l'activation du système de mesure, reportez-vous au paragraphe « Mode veille » à la page 44.

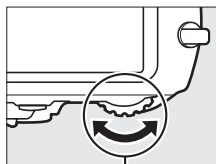

Molette de commande principale

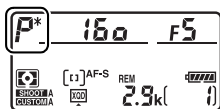

5 : Auto à priorité vitesse

En mode Auto à priorité vitesse, vous définissez vous-même la vitesse d'obturation tandis que l'appareil photo sélectionne automatiquement l'ouverture qui permettra d'obtenir une exposition optimale.

Pour choisir la vitesse d'obturation, tournez la molette de commande principale lorsque le système de mesure est activé. Vous pouvez choisir une vitesse de « x 250 » ou une valeur comprise entre 30 s et $1/8000$ s. Il est possible de mémoriser la vitesse d'obturation sélectionnée (☞ 134).

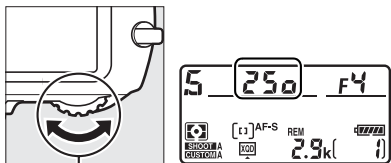

Molette de commande principale



A : Auto à priorité ouverture

En mode Auto à priorité ouverture, vous définissez vous-même l'ouverture tandis que l'appareil photo sélectionne automatiquement la vitesse d'obturation qui permettra d'obtenir une exposition optimale.

Pour choisir une ouverture entre les valeurs minimale et maximale de l'objectif, tournez la molette de commande secondaire lorsque le système de mesure est activé. Il est possible de mémoriser l'ouverture sélectionnée (☞ 134).

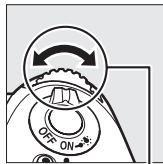

Molette de commande secondaire

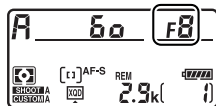

Objectifs sans microprocesseur (☞ 401, 405)

Utilisez la bague des ouvertures de l'objectif pour régler l'ouverture. Si vous avez précisé l'ouverture maximale de l'objectif à l'aide de l'option **Objectif sans microprocesseur** du menu Configuration (☞ 236) et que vous avez fixé un objectif sans microprocesseur, l'ouverture actuellement sélectionnée s'affiche dans le viseur et sur l'écran de contrôle supérieur, arrondie à l'ouverture la plus proche. Sinon, l'affichage de l'ouverture indique uniquement l'écart entre l'ouverture maximale et l'ouverture sélectionnée (ΔF ; l'ouverture maximale est représentée par $\Delta F 0$) et vous devez lire l'ouverture sur la bague de l'objectif.

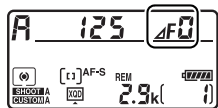

M : Manuel

En mode d'exposition Manuel, vous sélectionnez à la fois la vitesse d'obturation et l'ouverture. Lorsque le système de mesure de l'exposition est activé, tournez la molette de commande principale pour choisir la vitesse d'obturation et la molette de commande secondaire pour choisir l'ouverture. Vous pouvez régler la vitesse sur « x 250 » ou sur une valeur comprise entre 30 s et $1/8000$ s, ou vous pouvez maintenir l'obturateur ouvert indéfiniment pour réaliser une pose longue (b ou L ou - -, □ 132). Vous pouvez régler l'ouverture sur une valeur comprise entre l'ouverture minimale et l'ouverture maximale de l'objectif. Utilisez les indicateurs d'exposition pour vérifier l'exposition.

Molette de commande
secondaire

Ouverture

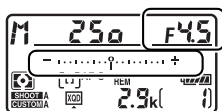
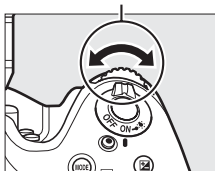

Vitesse
d'obturation

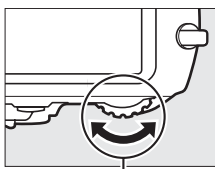

Molette de commande
principale

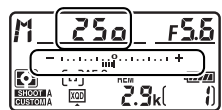







Vous pouvez mémoriser la vitesse d'obturation et l'ouverture sélectionnées (□ 134).

Objectifs AF Micro NIKKOR

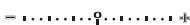
Si vous utilisez un posemètre externe, vous ne devez prendre en compte le rapport d'exposition que lorsque vous réglez l'ouverture à l'aide de la bague de l'objectif.

Indicateurs d'exposition

Les indicateurs d'exposition situés dans le viseur et sur l'écran de contrôle supérieur indiquent si la photo sera sous-exposée ou surexposée avec les réglages actuels. Selon l'option choisie pour le réglage personnalisé b2 (**Incrément de l'exposition**,  321), le niveau de sous-exposition ou de surexposition est indiqué par incréments de $\frac{1}{3}$ IL, $\frac{1}{2}$ IL ou 1 IL. Si les limites du système de mesure de l'exposition sont dépassées, les éléments affichés clignotent.

Réglage personnalisé b2 défini sur 1/3 IL			
	Exposition optimale	Sous-exposé de $\frac{1}{3}$ IL	Surexposé de plus de 3 IL
Écran de contrôle supérieur			
Viseur			

Informations complémentaires

Pour en savoir plus sur l'inversion des indicateurs afin que les valeurs négatives s'affichent à droite et les positives à gauche, reportez-vous au réglage personnalisé f13 (**Inverser les indicateurs**,  347).



Poses longues (mode **M** uniquement)

Sélectionnez les vitesses d'obturation suivantes pour photographier en pose longue des lumières en mouvement, étoiles, paysages nocturnes et feux d'artifice.

- **Pose B** (Ⓛ Ⓛ Ⓛ) : l'obturateur reste ouvert tant que vous appuyez sur le déclencheur. Pour éviter d'obtenir des photos floues, utilisez un trépied, une télécommande radio sans fil (☐ 411) ou une télécommande filaire (disponibles en option) (☐ 412).
- **Pose T** (- -) : démarrez l'exposition à l'aide du déclencheur de l'appareil photo ou de celui d'une télécommande filaire ou télécommande radio sans fil (disponibles en option). L'obturateur reste ouvert pendant trente minutes ou jusqu'à ce que vous appuyiez sur le déclencheur une seconde fois.



Durée de l'exposition : 35 s
Ouverture : f/25



1 Préparez l'appareil photo.

Installez l'appareil photo sur un trépied ou posez-le sur une surface plane et stable.



Poses longues

Fermez l'obturateur d'oculaire pour éviter que la lumière qui s'infiltrerait par le viseur ne soit visible sur la photo ou n'interfère avec l'exposition (☐ 114). Nikon préconise l'utilisation d'un accumulateur entièrement chargé ou d'un adaptateur secteur et d'un connecteur d'alimentation (disponibles en option) pour éviter la coupure d'alimentation alors que l'obturateur est ouvert. Notez que du bruit (points lumineux, pixels lumineux répartis de manière aléatoire ou voile) risque d'apparaître en cas d'exposition prolongée ; avant la prise de vue, choisissez **Activée** pour **Réduction du bruit** dans le menu Prise de vue (☐ 308).

2 Sélectionnez le mode d'exposition M.

Appuyez sur la commande **MODE** (FORMAT) et tournez la molette de commande principale jusqu'à ce que **M** apparaisse sur l'écran de contrôle supérieur.

Commande **MODE** (FORMAT)

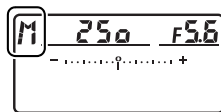
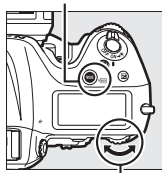

Molette de commande principale

3 Choisissez une vitesse d'obturation.

Lorsque le système de mesure de l'exposition est activé, tournez la molette de commande principale pour choisir la pose B (b u l b) ou la pose T (- -). Les indicateurs d'exposition ne s'affichent pas lorsque la pose B (b u l b) ou la pose T (- -) est sélectionnée.

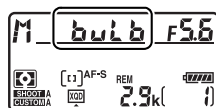

Pose B

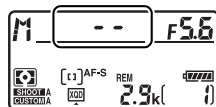

Pose T

4 Ouvrez l'obturateur.

Pose B : après avoir effectué la mise au point, appuyez sur le déclencheur de l'appareil photo, de la télécommande filaire ou de la télécommande radio sans fil (disponibles en option) jusqu'en fin de course. Maintenez appuyé le déclencheur jusqu'à ce que l'exposition soit terminée.

Pose T : appuyez sur le déclencheur jusqu'en fin de course.

5 Fermez l'obturateur.

Pose B : relâchez le déclencheur.

Pose T : appuyez sur le déclencheur jusqu'en fin de course. La prise de vue se termine automatiquement au bout de trente minutes.



Mémorisation de la vitesse d'obturation et de l'ouverture

La mémorisation de la vitesse d'obturation est disponible avec les modes d'exposition Auto à priorité vitesse et Manuel, la mémorisation de l'ouverture avec les modes d'exposition Auto à priorité ouverture et Manuel. Il n'est pas possible de mémoriser la vitesse d'obturation et l'ouverture avec le mode d'exposition Auto programmé.

1 Attribuez la mémorisation de la vitesse d'obturation et de l'ouverture à une commande de l'appareil photo.

Sélectionnez **Mémo. vitesse & ouverture** comme option « Sollicitation + molettes cde » du menu Réglages personnalisés (☐ 341). La mémorisation de la vitesse d'obturation et de l'ouverture peut être attribuée à la commande **Fn** (Réglage personnalisé f3, **Régler la commande Fn**, ☐ 337), à la commande **Pv** (Réglage personnalisé f4, **Régler commande d'aperçu**, ☐ 342) ou au centre du sélecteur secondaire (Réglage personnalisé f6, **Régl. centre sélecteur secondaire**, ☐ 342).

2 Mémorisez la vitesse d'obturation et/ou l'ouverture.

Vitesse d'obturation (modes d'exposition S et M) : appuyez sur la commande sélectionnée et tournez la molette de commande principale jusqu'à ce que les icônes **L** apparaissent dans le viseur et sur l'écran de contrôle supérieur.

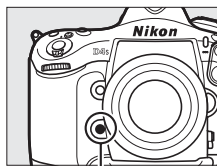

Commande Fn

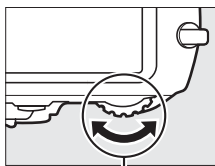

Molette de commande principale

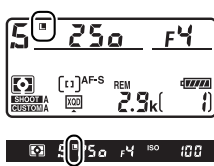

Ouverture (modes d'exposition A et M) : appuyez sur la commande sélectionnée et tournez la molette de commande secondaire jusqu'à ce que les icônes **L** apparaissent dans le viseur et sur l'écran de contrôle supérieur.

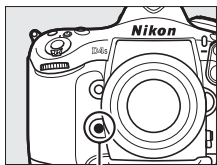

Commande Fn

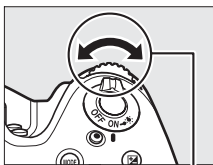

Molette de commande
secondaire

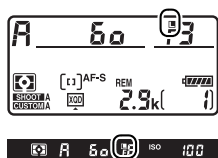

Pour annuler la mémorisation de l'ouverture, appuyez sur la commande et tournez la molette de commande secondaire jusqu'à ce que les icônes **L** disparaissent des écrans.

Informations complémentaires

Utilisez le réglage personnalisé f8 (**Mémo. vitesse & ouverture** ;  343) pour mémoriser la vitesse d'obturation et/ou l'ouverture sélectionnées.

Mémorisation de l'exposition auto. (AE)

Recourez à la mémorisation de l'exposition automatique pour recomposer les photos après avoir utilisé la mesure pondérée centrale ou spot (☐ 123). Notez que la mesure matricielle ne produira pas les résultats souhaités.

1 Mémorisez l'exposition.

Positionnez le sujet dans le point AF sélectionné, puis appuyez sur le déclencheur à mi-course. Tout en maintenant le déclencheur appuyé à mi-course et le sujet positionné dans le point AF, appuyez au centre du sélecteur secondaire pour mémoriser l'exposition (si vous utilisez l'autofocus, vérifiez que l'indicateur de mise au point ● apparaît bien dans le viseur).

Lorsque la mémorisation de l'exposition est activée, l'indicateur **AE-L** s'affiche dans le viseur.

Déclencheur

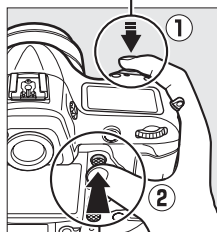

Centre du sélecteur secondaire



2 Recomposez la photo.

En maintenant le centre du sélecteur secondaire enfoncé, recomposez la photo et déclenchez.

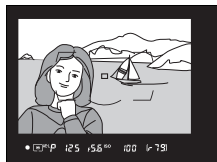

Zone mesurée

Avec la mesure spot, l'exposition est mémorisée sur la valeur mesurée dans un cercle de 4 mm situé au centre du point AF sélectionné. Avec la mesure pondérée centrale, l'exposition est mémorisée sur la valeur mesurée dans un cercle de 12 mm au centre du viseur.



Réglage de la vitesse d'obturation et de l'ouverture

Lorsque la mémorisation de l'exposition est activée, vous pouvez modifier les réglages suivants sans altérer la valeur d'exposition mesurée :

Mode d'exposition	Réglage
P	Vitesse d'obturation et ouverture (décalage du programme ;  127)
S	Vitesse d'obturation
A	Ouverture

Vous pouvez vérifier les nouvelles valeurs dans le viseur ou sur l'écran de contrôle supérieur. Notez que vous ne pouvez pas modifier la méthode de mesure tant que la mémorisation de l'exposition est activée.

Informations complémentaires

Si **Activée** est sélectionné pour le réglage personnalisé c1 (**Mémo expo par déclencheur**,  324), l'exposition est mémorisée lorsque vous appuyez sur le déclencheur à mi-course. Pour modifier la fonction attribuée au centre du sélecteur secondaire, reportez-vous au réglage personnalisé f6 (**Régler centre sélect. secondaire**,  342).



Correction d'exposition

La correction d'exposition permet de modifier la valeur d'exposition proposée par l'appareil photo pour prendre des photos plus claires ou plus sombres. Cette fonction est plus efficace lorsqu'elle est associée à la mesure pondérée centrale ou spot (☐ 123). Choisissez une valeur comprise entre -5 IL (sous-exposition) et +5 IL (surexposition) par incréments de $\frac{1}{3}$ IL. De manière générale, si vous choisissez une valeur positive, le sujet devient plus clair, tandis qu'une valeur négative l'assombrit.



-1 IL



Pas de correction
d'exposition



+1 IL

Pour choisir une valeur de correction d'exposition, appuyez sur la commande  et tournez la molette de commande principale jusqu'à ce que la valeur souhaitée s'affiche dans le viseur ou sur l'écran de contrôle supérieur.

Commande

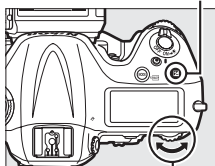

Molette de commande principale

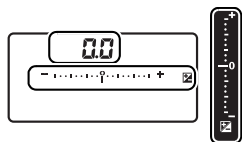

±0 IL

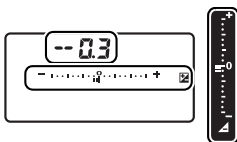

-0,3 IL

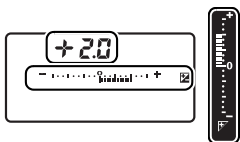



+2,0 IL

P 125 f4.5 ISO 100 0.0

P 160 f5.6 ISO 100 -0.3

P 60 f4 ISO 100 2.0

(lorsque vous appuyez
sur la commande )

Avec les valeurs autres que ± 0.0 , le 0 au centre des indicateurs d'exposition clignote (modes d'exposition **P**, **S** et **A** uniquement) et l'icône  s'affiche dans le viseur et sur l'écran de contrôle supérieur lorsque vous relâchez la commande .

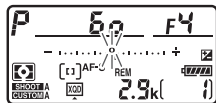

Vous pouvez vérifier la valeur actuellement sélectionnée pour la correction d'exposition avec l'indicateur d'exposition, en appuyant sur la commande .

Vous pouvez rétablir l'exposition normale en réglant la correction d'exposition sur ± 0.0 . La correction d'exposition ne se réinitialise pas avec l'extinction de l'appareil photo.



Mode d'exposition **M**

En mode d'exposition **M**, la correction d'exposition n'a d'effet que sur l'indicateur d'exposition ; la vitesse d'obturation et l'ouverture restent inchangées.

Utilisation d'un flash

Lors de l'utilisation d'un flash, la correction d'exposition a un impact à la fois sur l'intensité du flash et sur l'exposition : la luminosité du sujet principal et celle de l'arrière-plan sont toutes les deux modifiées. Le réglage personnalisé e4 (**Correction expo. pour flash**,  333) permet de limiter les effets de la correction d'exposition à l'arrière-plan.

Informations complémentaires

Pour choisir la valeur d'incrément de la correction d'exposition, reportez-vous au réglage personnalisé b3 (**Incrément corr. expo./flash**,  321). Pour en savoir plus sur la manière de régler la correction d'exposition sans appuyer sur la commande , reportez-vous au réglage personnalisé b4 (**Correction d'exposition**,  322). Pour en savoir plus sur la manière de faire varier automatiquement l'exposition, l'intensité du flash, la balance des blancs ou le D-Lighting actif, reportez-vous à la page 140.



Bracketing

Le bracketing fait varier automatiquement l'exposition, l'intensité du flash, le D-Lighting actif (ADL) ou la balance des blancs pour changer légèrement l'exposition à chaque vue, prenant une série d'expositions différenciées autour de la valeur actuellement sélectionnée. À choisir dans les situations où il est difficile de déterminer l'exposition, l'intensité du flash (uniquement avec les modes i-TTL et, lorsqu'il est accepté, auto ouverture ; reportez-vous aux pages 197 et 202), le D-Lighting actif ou la balance des blancs, lorsque vous n'avez pas assez de temps pour vérifier les résultats et modifier les réglages à chaque vue, ou encore pour essayer différents réglages sur un même sujet.

■ ■ Bracketing de l'exposition et du flash

Pour faire varier l'exposition et/ou l'intensité du flash sur une série de photos :



Exposition modifiée de:

0 IL



Exposition modifiée de:

-1 IL



Exposition modifiée de:

+1 IL



1 Sélectionnez le bracketing du flash ou de l'exposition pour le réglage personnalisé e6 (Réglage du bracketing auto.) dans le menu Réglages personnalisés.

Pour afficher les menus, appuyez sur la commande MENU. Sélectionnez le réglage personnalisé e6 **Réglage du bracketing auto.** dans le menu Réglages

personnalisés, mettez en

surbrillance une option, puis appuyez sur . Choisissez

Exposition auto. & flash pour faire varier à la fois l'exposition et l'intensité du flash, **Exposition auto. seulement** pour faire varier uniquement l'exposition ou **Flash seulement** pour ne faire varier que l'intensité du flash.

Commande MENU

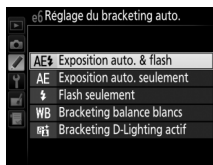
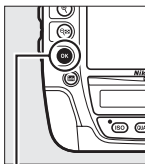
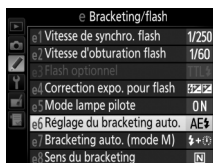
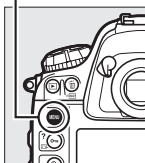

Commande



2 Choisissez le nombre de prises de vues.

Tout en appuyant sur la commande **BKT**, tournez la molette de commande principale pour choisir le nombre de prises de vues dans la séquence de bracketing. Le nombre de prises de vues est indiqué sur l'écran de contrôle supérieur.

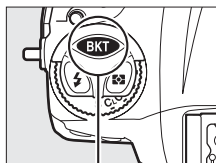

Commande BKT

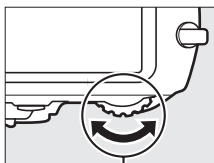

Molette de commande principale

Nombre de prises de vues

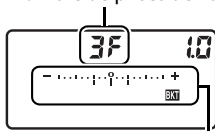

Écran de contrôle supérieur

Indicateur de bracketing de l'exposition et du flash

Avec les réglages autres que zéro, l'icône **BKT** et les indicateurs de bracketing de l'exposition et du flash apparaissent dans le viseur et sur l'écran de contrôle supérieur.



3 Sélectionnez l'incrément d'exposition.

Tout en appuyant sur la commande **BKT**, tournez la molette de commande secondaire pour choisir l'incrément d'exposition.

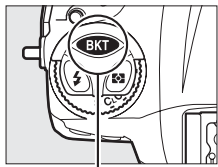

Commande BKT

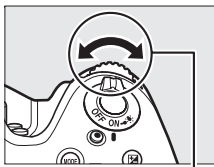

Molette de commande secondaire

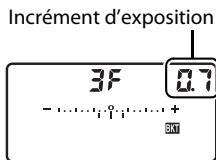

Incrément d'exposition



Écran de contrôle supérieur

Avec les réglages par défaut, choisissez un incrément de 0,3 ($1/3$), 0,7 ($2/3$), 1, 2 ou 3 IL. Les programmes de bracketing avec un incrément de 0,3 ($1/3$) IL sont répertoriés ci-dessous.

Affichage de l'écran de contrôle	Nombre de prises de vues	Sens du bracketing (IL)
0F 0.3	0	0
+ 3F 0.3	3	0/+0,3/+0,7
-- 3F 0.3	3	0/-0,7/-+0,3
+ 2F 0.3	2	0/+0,3
-- 2F 0.3	2	0/-0,3
3F 0.3	3	0/-0,3/+0,3
5F 0.3	5	0/-0,7/-0,3/+0,3/+0,7
7F 0.3	7	0/-1,0/-0,7/-0,3/+0,3/+0,7/+1,0
9F 0.3	9	0/-1,3/-1,0/-0,7/-0,3/+0,3/+0,7/+1,0/+1,3

Notez que pour les incréments d'exposition égaux ou supérieurs à 2 IL, le nombre maximal de prises de vues est de 5 ; si vous avez sélectionné une valeur supérieure à l'étape 2, le nombre de prises de vues se réglera automatiquement sur 5.

Informations complémentaires

Pour choisir la valeur d'incrément, reportez-vous au réglage personnalisé b2 (**Incrément de l'exposition**,  321). Pour en savoir plus sur la sélection de l'ordre dans lequel s'effectue le bracketing, reportez-vous au réglage personnalisé e8 (**Sens du bracketing**,  334). Pour choisir la fonction attribuée à la commande **BKT**, reportez-vous au réglage personnalisé f9 (**Régler la commande BKT**,  344).

4 Cadrez, effectuez la mise au point et prenez la photo.



L'appareil photo modifie l'exposition et/ou l'intensité du flash, vue par vue, en fonction du programme de bracketing sélectionné. Les modifications apportées à l'exposition s'ajoutent à celles effectuées avec la correction d'exposition (reportez-vous à la page 138).

Lorsque le bracketing est activé, un indicateur d'avancement s'affiche dans le viseur et sur l'écran de contrôle supérieur. Un trait disparaît de l'indicateur après chaque prise de vue.

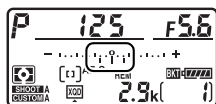

Nb de prises de vues : 3 ;
incrément : 0,7

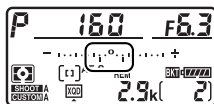

Affichage après la première
prise de vue

■ ■ Annulation du bracketing

Pour annuler le bracketing, appuyez sur la commande **BKT** et tournez la molette de commande principale jusqu'à obtenir zéro pour le nombre de prises de vues de la séquence de bracketing (ZF) et jusqu'à ce que **BKT** disparaisse. Le dernier programme utilisé est rétabli lors de la prochaine activation du bracketing. Vous pouvez également annuler le bracketing en effectuant une réinitialisation par deux commandes (□ 211), bien que dans cette situation, le programme de bracketing ne soit pas rétabli lors de la prochaine activation du bracketing.



Bracketing de l'exposition et du flash

En modes continu basse vitesse et continu haute vitesse, la prise de vue s'arrête dès que le nombre de vues indiqué dans le programme de bracketing est atteint. La prise de vue reprend dès que vous appuyez sur le déclencheur. En mode retardateur, l'appareil photo prend le nombre de vues sélectionné à l'étape 2 en page 142 chaque fois que vous appuyez sur le déclencheur, quelle que soit l'option sélectionnée pour le réglage personnalisé c3 (**Retardateur**) > **Nombre de prises de vues** (☐ 325) ; l'intervalle entre les vues est néanmoins contrôlé par le réglage personnalisé c3 (**Retardateur**) > **Intervalle entre les vues**. Avec les autres modes, une vue est prise chaque fois que vous appuyez sur le déclencheur.

Si la carte mémoire est pleine avant que toutes les photos de la séquence aient été prises, la prise de vue peut reprendre à partir de la dernière photo de la séquence dès que vous avez remplacé la carte mémoire ou effacé des photos pour faire de la place. Si vous éteignez l'appareil photo avant la fin de la séquence, le bracketing reprend à partir de la photo suivante lorsque vous rallumez l'appareil photo.

Bracketing de l'exposition

L'appareil photo modifie l'exposition en faisant varier la vitesse d'obturation et l'ouverture (Auto programmé), l'ouverture (Auto à priorité vitesse) ou la vitesse d'obturation (Auto à priorité ouverture, Manuel). Si **Activé** est sélectionné pour **Réglage de la sensibilité** > **Contrôle sensibilité auto.** (☐ 119) en modes **P**, **S** et **A** et qu'aucun flash n'est fixé, l'appareil photo modifie l'exposition en faisant varier la sensibilité (ISO) ; il fait varier la vitesse d'obturation et/ou l'ouverture uniquement si les limites du système de mesure de l'exposition sont dépassées. Le réglage personnalisé e7 (**Bracketing auto. (mode M)**, ☐ 334) permet de modifier la méthode de bracketing de l'exposition et du flash utilisée par l'appareil photo en mode Manuel. Le bracketing peut être réalisé en faisant varier à la fois l'intensité du flash et la vitesse d'obturation et/ou l'ouverture, ou uniquement l'intensité du flash.



■ Bracketing de la balance des blancs

L'appareil photo crée plusieurs copies de chaque photo, chacune avec une balance des blancs différente. Pour en savoir plus sur la balance des blancs, reportez-vous à la page 155.

1 Sélectionnez le bracketing de la balance des blancs.

Choisissez **Bracketing balance blancs** pour le réglage personnalisé e6 **Réglage du bracketing auto.**

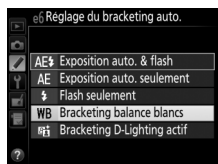

2 Choisissez le nombre de prises de vues.

Tout en appuyant sur la commande **BKT**, tournez la molette de commande principale pour choisir le nombre de prises de vues dans la séquence de bracketing. Le nombre de prises de vues est indiqué sur l'écran de contrôle supérieur.

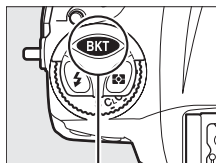

Commande BKT

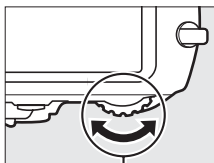

Molette de commande principale

Nombre de prises de vues

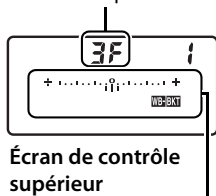

Écran de contrôle supérieur

Indicateur de bracketing de la balance des blancs

Avec les réglages autres que zéro, l'icône **WB-BKT** et les indicateurs de bracketing de la balance des blancs apparaissent sur l'écran de contrôle supérieur et **BKT** s'affiche dans le viseur.



3 Sélectionnez l'incrément de la balance des blancs.

Tout en appuyant sur la commande **BKT**, tournez la molette de commande secondaire pour choisir l'incrément. Chaque incrément équivaut approximativement à 5 mired.

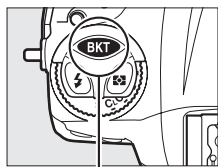

Commande BKT

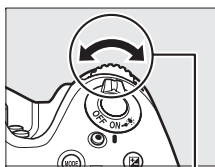

Molette de commande
secondaire

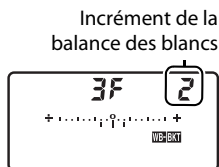

Écran de contrôle
supérieur

Vous avez le choix entre 1 (5 mired), 2 (10 mired) ou 3 (15 mired). Les valeurs **B** supérieures correspondent à l'augmentation de la quantité de bleu, les valeurs **A** supérieures à l'augmentation de l'ambre (☞ 159). Les programmes de bracketing avec un incrément de 1 sont répertoriés ci-dessous.

Affichage de l'écran de contrôle	Nombre de prises de vues	Incrément de la balance des blancs	Sens du bracketing
0F +.....o.....+	0	1	0
b3F +.....i.....+	3	1 B	0 / 1 B / 2 B
R3F +.....i.....+	3	1 A	0 / 2 A / 1 A
b2F +.....i.....+	2	1 B	0 / 1 B
R2F +.....i.....+	2	1 A	0 / 1 A
3F +.....ii.....+	3	1 A, 1 B	0 / 1 A / 1 B
5F +.....iii.....+	5	1 A, 1 B	0 / 2 A / 1 A / 1 B / 2 B
7F +.....iiii.....+	7	1 A, 1 B	0 / 3 A / 2 A / 1 A / 1 B / 2 B / 3 B
9F +.....iiiii.....+	9	1 A, 1 B	0 / 4 A / 3 A / 2 A / 1 A / 1 B / 2 B / 3 B / 4 B

✍ Informations complémentaires

Reportez-vous à la page 160 pour avoir une définition de « mired ».

4 Cadrez, effectuez la mise au point et prenez la photo.



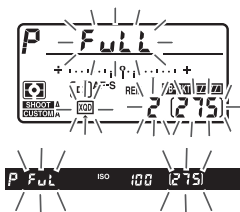

Chaque prise de vue est traitée afin de créer le nombre de copies indiqué dans le programme de bracketing et chaque copie a une balance des blancs différente. Les modifications apportées à la balance des blancs s'ajoutent au réglage de balance des blancs indiqué avec le réglage précis de la balance des blancs.

Si le nombre de vues dans le programme de bracketing est supérieur au nombre de vues restantes, **FULL** et l'icône de la carte concernée clignotent sur l'écran de contrôle supérieur, l'icône **Ful** apparaît en clignotant dans le viseur, comme illustré à droite, et le déclenchement s'avère impossible. La prise de vue peut commencer après l'insertion d'une autre carte mémoire.



■ ■ Annulation du bracketing

Pour annuler le bracketing, appuyez sur la commande **BKT** et tournez la molette de commande principale jusqu'à obtenir zéro pour le nombre de vues de la séquence de bracketing ( **F**) et jusqu'à ce que **WB:BKT** disparaisse. Le dernier programme utilisé est rétabli lors de la prochaine activation du bracketing. Vous pouvez également annuler le bracketing en effectuant une réinitialisation par deux commandes ( 211), bien que dans cette situation, le programme de bracketing ne soit pas rétabli lors de la prochaine activation du bracketing.

Bracketing de la balance des blancs

Le bracketing de la balance des blancs n'est pas disponible si le format **NEF (RAW)** est sélectionné. Si vous sélectionnez **NEF (RAW)**, **NEF (RAW) + JPEG fine**, **NEF (RAW) + JPEG normal** ou **NEF (RAW) + JPEG basic**, le bracketing de la balance des blancs s'annule.

Le bracketing de la balance des blancs affecte uniquement la température de couleur (l'axe ambre-bleu dans l'affichage du réglage précis de la balance des blancs,  159). Aucun réglage n'est effectué sur l'axe vert-magenta.

En mode retardateur, l'appareil photo crée le nombre de copies indiqué dans le programme de la balance des blancs à chaque déclenchement, quelle que soit l'option sélectionnée pour le réglage personnalisé c3 (**Retardateur**) > **Nombre de prises de vues** ( 325).

Si vous mettez l'appareil photo hors tension lorsque le voyant d'accès de la carte mémoire est allumé, l'appareil photo ne s'éteindra qu'une fois toutes les photos de la séquence enregistrées.



■ Bracketing du D-Lighting actif

L'appareil photo fait varier le D-Lighting actif sur une série d'expositions. Pour en savoir plus sur le D-Lighting actif, reportez-vous à la page 188.

1 Sélectionnez Bracketing D-Lighting actif.

Choisissez **Bracketing D-Lighting actif** pour le réglage personnalisé e6 **Réglage du bracketing auto..**

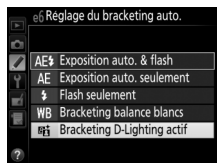

2 Choisissez le nombre de prises de vues.

Tout en appuyant sur la commande **BKT**, tournez la molette de commande principale pour choisir le nombre de prises de vues dans la séquence de bracketing. Le nombre de prises de vues est indiqué sur l'écran de contrôle supérieur.

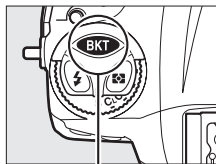

Commande BKT

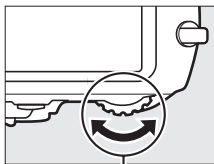

Molette de commande principale

Nombre de prises de vues

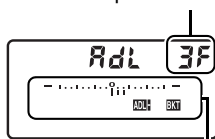

Écran de contrôle supérieur

Indicateur de bracketing du D-Lighting actif

Avec les réglages autres que zéro, l'icône **ADL BKT** et les indicateurs de bracketing de D-Lighting actif apparaissent sur l'écran de contrôle supérieur et **BKT** s'affiche dans le viseur. Choisissez deux vues si vous souhaitez une photo sans le D-Lighting actif et une autre avec la valeur de D-Lighting actif sélectionnée. Choisissez trois à cinq vues si vous souhaitez plusieurs photos avec différentes valeurs de D-Lighting actif : valeurs entre **Désactivé** et **Normal** (trois vues), entre **Désactivé** et **Élevé** (quatre vues) ou entre **Désactivé** et **Très élevé 1** ou **Faible** et **Très élevé 2** (cinq vues). Si vous choisissez plus de deux vues, passez à l'étape 4.

3 Sélectionnez le D-Lighting actif.

Tout en appuyant sur la commande **BKT**, tournez la molette de commande secondaire pour choisir le D-Lighting actif.

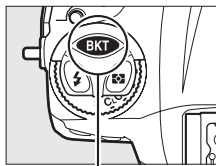

Commande BKT

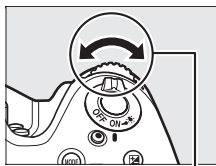

Molette de commande
secondaire

Le D-Lighting actif est indiqué sur l'écran de contrôle supérieur.

Affichage de l'écran de contrôle	D-Lighting actif	Affichage de l'écran de contrôle	D-Lighting actif
The dashboard display shows 'RdL 2F' at the top. Below it is a horizontal bar with a needle and a scale from 0 to 100. A box containing the letter 'A' is positioned at the bottom right of the display.	暗A Automatique	The dashboard display shows 'RdL 2F' at the top. Below it is a horizontal bar with a needle and a scale from 0 to 100. A box containing the letter 'H' is positioned at the bottom right of the display.	暗H Élevé
The dashboard display shows 'RdL 2F' at the top. Below it is a horizontal bar with a needle and a scale from 0 to 100. A box containing the letter 'L' is positioned at the bottom right of the display.	暗L Faible	The dashboard display shows 'RdL 2F' at the top. Below it is a horizontal bar with a needle and a scale from 0 to 100. A box containing 'H1' is positioned at the bottom right of the display.	暗H1 Très élevé 1
The dashboard display shows 'RdL 2F' at the top. Below it is a horizontal bar with a needle and a scale from 0 to 100. A box containing the letter 'N' is positioned at the bottom right of the display.	暗N Normal	The dashboard display shows 'RdL 2F' at the top. Below it is a horizontal bar with a needle and a scale from 0 to 100. A box containing 'H2' is positioned at the bottom right of the display.	暗H2 Très élevé 2



4 Cadrez, effectuez la mise au point et prenez la photo.



L'appareil photo modifie le D-Lighting actif vue par vue en fonction du programme de bracketing sélectionné. Lorsque le bracketing est activé, un indicateur d'avancement s'affiche sur l'écran de contrôle supérieur. Un trait disparaît de l'indicateur après chaque prise de vue.

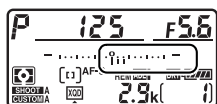

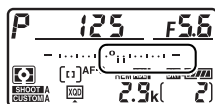

Nb de prises de vues : 3



Affichage après la première prise de vue



■ ■ Annulation du bracketing

Pour annuler le bracketing, appuyez sur la commande **BKT** et tournez la molette de commande principale jusqu'à obtenir zéro pour le nombre de vues de la séquence de bracketing () et jusqu'à ce que **ADL-BKT** disparaisse. Le dernier programme utilisé est rétabli lors de la prochaine activation du bracketing. Vous pouvez également annuler le bracketing en effectuant une réinitialisation par deux commandes ( 211), bien que dans cette situation, le programme de bracketing ne soit pas rétabli lors de la prochaine activation du bracketing.

Bracketing du D-Lighting actif

En modes continu basse vitesse et continu haute vitesse, la prise de vue s'arrête dès que le nombre de vues indiqué dans le programme de bracketing est atteint. La prise de vue reprend dès que vous appuyez sur le déclencheur. En mode retardateur, l'appareil photo prend le nombre de vues sélectionné à l'étape 2 en page 150 chaque fois que vous appuyez sur le déclencheur, quelle que soit l'option sélectionnée pour le réglage personnalisé c3 (**Retardateur**) > **Nombre de prises de vues** ( 325) ; l'intervalle entre les vues est néanmoins contrôlé par le réglage personnalisé c3 (**Retardateur**) > **Intervalle entre les vues**. Avec les autres modes, une vue est prise chaque fois que vous appuyez sur le déclencheur.

Si la carte mémoire est pleine avant que toutes les photos de la séquence aient été prises, la prise de vue peut reprendre à partir de la dernière photo de la séquence dès que vous avez remplacé la carte mémoire ou effacé des photos pour faire de la place. Si vous éteignez l'appareil photo avant la fin de la séquence, le bracketing reprend à partir de la photo suivante lorsque vous rallumez l'appareil photo.











Balance des blancs

Options de balance des blancs

La balance des blancs permet aux couleurs du sujet de ne pas être influencées par la couleur de la source lumineuse. La balance des blancs automatique est recommandée avec la plupart des sources lumineuses. Si la balance des blancs automatique ne donne pas les résultats souhaités, choisissez une option dans la liste suivante ou utilisez le pré-réglage de la balance des blancs.

Option	Température de couleur*	Description
AUTO Automatique	3500–8000 K	La balance des blancs se règle automatiquement. Pour de meilleurs résultats, utilisez un objectif G, E ou D. Si le flash optionnel se déclenche, la balance des blancs est réglée de manière appropriée.
Normale		
Conserver couleurs chaudes		
 Incandescent	3000 K	Utilisez cette option sous un éclairage incandescent.
 Fluorescent		Utilisez avec :
Lampes à vapeur de sodium	2700 K	• Lampes à vapeur de sodium (comme dans les salles de sports).
Fluoresc. blanches chaudes	3000 K	• Lumières fluorescentes blanches chaudes.
Fluorescentes blanches	3700 K	• Lumières fluorescentes blanches.
Fluorescentes blanches froides	4200 K	• Lumières fluorescentes blanches froides.
Fluorescentes blanches diurnes	5000 K	• Lumières fluorescentes blanches diurnes.
Fluorescentes lumière diurne	6500 K	• Lumières fluorescentes diurnes.
Vapeur mercure haute temp.	7200 K	• Sources lumineuses à température de couleur élevée (par exemple, lampes à vapeur de mercure)
 Ensoleillé	5200 K	Utilisez cette option lorsque le sujet est éclairé par la lumière directe du soleil.
 Flash	5400 K	Utilisez cette option avec les flashes optionnels.

Option	Température de couleur*	Description
 Nuageux	6000 K	Utilisez cette option en plein jour, sous un ciel nuageux.
 Ombre	8000 K	Utilisez cette option en plein jour, lorsque le sujet est à l'ombre.
 Choisir température de couleur	2500–10 000 K	Choisissez une température de couleur dans la liste de valeurs (☞ 161).
PRE Pré-réglage manuel	—	Utilisez un sujet, une source lumineuse ou une photo existante comme référence pour la balance des blancs (☞ 164).

* Les valeurs sont toutes approximatives et ne tiennent pas compte du réglage précis (si utilisable).

Vous pouvez sélectionner la balance des blancs en appuyant sur la commande **WB** et en tournant la molette de commande principale jusqu'à ce que le réglage souhaité s'affiche sur l'écran de contrôle arrière.

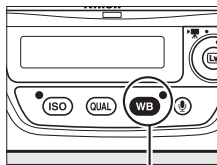

Commande **WB**

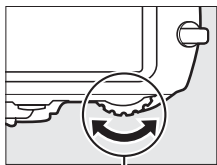

Molette de commande principale



Écran de contrôle arrière



Menu Prise de vue

Vous pouvez également sélectionner la balance des blancs à l'aide de l'option **Balance des blancs** du menu Prise de vue (☞ 299). Elle permet notamment d'effectuer un réglage précis (☞ 158) ou de mesurer une valeur de pré-réglage de la balance des blancs (☞ 164).

L'option **Automatique** du menu **Balance des blancs** donne le choix entre **Normale** et **Conserver couleurs chaudes**, qui préserve les couleurs chaudes produites par l'éclairage incandescent. En outre, l'option  **Fluorescent** permet de sélectionner la source lumineuse parmi différents types d'ampoules.



Éclairage avec des flashes de studio













La balance des blancs automatique peut ne pas produire les résultats souhaités avec des flashes de studio. Utilisez le pré-réglage de la balance des blancs ou réglez la balance des blancs sur **Flash**, puis utilisez le réglage précis pour ajuster la balance des blancs.

Informations complémentaires

Si l'option **Bracketing balance blancs** est sélectionnée pour le réglage personnalisé e6 (**Réglage du bracketing auto.**,  333), l'appareil photo crée plusieurs images chaque fois que vous appuyez sur le déclencheur. La balance des blancs change à chaque image : l'appareil photo prend une série d'expositions différenciées autour de la valeur actuellement sélectionnée pour la balance des blancs. Pour en savoir plus, reportez-vous à la page 146.

Température de couleur

La perception de la couleur d'une source lumineuse varie selon la personne qui regarde et en fonction d'autres conditions. La température de couleur est une mesure objective de la couleur d'une source lumineuse, définie par référence à la température à laquelle un objet devrait être chauffé pour émettre de la lumière possédant les mêmes longueurs d'onde. Alors que les sources lumineuses possédant une température de couleur située entre 5000 et 5500K paraissent blanches, les sources lumineuses possédant une température de couleur plus basse, telles que les ampoules à lumière incandescente, apparaissent légèrement jaunes ou rouges. Les sources lumineuses possédant une température de couleur plus élevée apparaissent comme teintées de bleu. Les options de balance des blancs de l'appareil photo correspondent aux températures de couleur suivantes (tous les chiffres sont approximatifs) :

- | | |
|---|---|
| •  (lampes à vapeur de sodium) :
2700 K | •  (enseillé) : 5200 K |
| •  (incandescent)/
 (fluorescentes blanches
chaudes) : 3000 K | •  (flash) : 5400 K |
| •  (fluorescentes blanches) : 3700 K | •  (nuageux) : 6000 K |
| •  (fluorescentes blanches froides) :
4200 K | •  (fluorescentes lumière diurne) :
6500 K |
| •  (fluorescentes blanches
diurnes) : 5000 K | •  (vapeur mercure haute
température) : 7200 K |
| | •  (ombre) : 8000 K |



Réglage précis de la balance des blancs

La balance des blancs peut être « affinée » pour compenser les variations de couleur de la source lumineuse ou pour introduire une dominante couleur dans l'image. Le réglage précis de la balance des blancs s'effectue à l'aide de l'option **Balance des blancs** du menu Prise de vue, ou en appuyant sur la commande **WB** et en tournant la molette de commande secondaire.

■ ■ Menu Balance des blancs

1 Sélectionnez une option de balance des blancs dans le menu Prise de vue.

Pour afficher les menus, appuyez sur la commande **MENU**. Sélectionnez **Balance**

Commande **MENU**

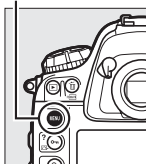

des blancs dans le menu Prise de vue, puis mettez en surbrillance une option de balance des blancs et appuyez sur ►. Si vous avez sélectionné une option autre que **Automatique**, **Fluorescent**, **Choisir température de couleur** ou **Pré-réglage manuel**, passez à l'étape 2. Si vous avez sélectionné **Automatique** ou **Fluorescent**, mettez en surbrillance le réglage souhaité et appuyez sur ►. Pour en savoir plus sur le réglage précis de la balance des blancs pré-réglée, reportez-vous à la page 174.

2 Réglez précisément la balance des blancs.

Utilisez le sélecteur multidirectionnel pour effectuer un réglage précis de la balance des blancs. La balance des blancs peut être réglée précisément sur l'axe ambre (A)–bleu (B) par incréments de 0,5 et sur l'axe vert (V)–

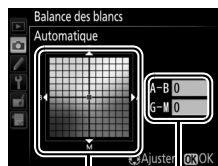

Coordonnées

Réglage

magenta (M) par incréments de 0,25. L'axe horizontal (ambre-bleu) correspond à la température de couleur, tandis que l'axe vertical (vert-magenta) a des effets similaires aux filtres de correction des couleurs correspondants (CC). L'axe horizontal est divisé en incréments équivalant à 5 mired environ, tandis que l'axe vertical est divisé en incréments d'environ 0,05 unités de densité diffuse.

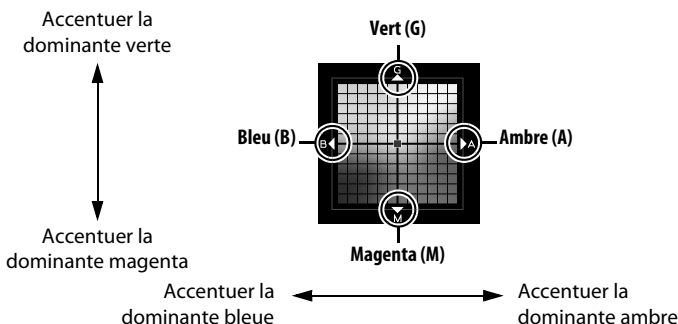

3 Appuyez sur **OK**.

Appuyez sur **OK** pour enregistrer les réglages et revenir au menu Prise de vue. Si la balance des blancs a été réglée précisément, un astérisque (« * ») s'affiche sur l'écran de contrôle arrière.

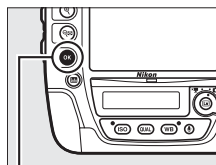

Commande **OK**

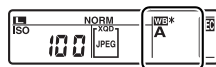

■ Commande WB

Avec tous les réglages à l'exception de **K** (**Choisir température de couleur**) et **PRE** (**Pré-réglage manuel**), la commande **WB** permet de régler précisément la balance des blancs sur l'axe ambre (A)–bleu (B) (☞ 159 ; pour régler précisément la balance des blancs lorsque **PRE** est sélectionné, utilisez le menu Prise de vue comme décrit à la page 158). Appuyez sur la commande **WB** et tournez la molette de commande secondaire pour régler précisément la balance des blancs par incréments de 0,5 (chaque incrément équivalant à 5 mired environ) jusqu'à l'apparition de la valeur souhaitée sur l'écran de contrôle arrière. Tournez la molette de commande secondaire vers la gauche pour augmenter la quantité d'ambre (A). Tournez la molette de commande secondaire vers la droite pour augmenter la quantité de bleu (B). Avec les réglages autres que 0, un astérisque (« * ») apparaît sur l'écran de contrôle arrière.

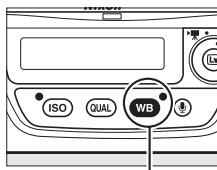

Commande WB

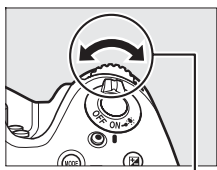

Molette de commande secondaire



Écran de contrôle arrière

✍ Réglage précis de la balance des blancs

Les couleurs des axes de réglage précis sont des couleurs relatives et non absolues. Par exemple, si vous déplacez le curseur vers **B** (bleu) alors qu'un réglage introduisant une touche « chaude » comme **☀** (**Incandescent**) est sélectionné pour la balance des blancs, les photos auront un rendu légèrement plus froid mais ne seront pas bleues pour autant.

✍ « Mired »



Toute modification de température de couleur produit une plus grande variation de couleur à des températures de couleur basses qu'à des températures de couleur élevées. Par exemple, une modification de 1000 K produit une modification de couleur beaucoup plus importante à 3000 K qu'à 6000 K. Le mired, calculé en multipliant l'inverse de la température de couleur par 10^6 , est une mesure de température de couleur qui prend en compte cette variation et qui, de ce fait, est l'unité utilisée avec les filtres de correction de température de couleur. Par exemple :

- 4000 K–3000 K (une différence de 1000 K) = 83 mired
- 7000 K–6000 K (une différence de 1000 K) = 24 mired

Sélection d'une température de couleur

Lorsque vous avez sélectionné  (**Choisir température de couleur**) pour la balance des blancs, vous pouvez choisir la température de couleur à l'aide de l'option **Balance des blancs** du menu Prise de vue, ou en utilisant la commande **WB**, le sélecteur multidirectionnel et la molette de commande secondaire.

Choisir la température de couleur

Notez que vous n'obtiendrez pas les résultats souhaités avec un flash ou un éclairage fluorescent. Choisissez  (**Flash**) ou  (**Fluorescent**) pour ces sources. Avec les autres sources lumineuses, prenez une photo test pour déterminer si la valeur sélectionnée est appropriée.

■ Menu Balance des blancs

Entrez les valeurs pour les axes ambre-bleu et vert-magenta ( 159).

1 Sélectionnez Choisir température de couleur.

Appuyez sur la commande **MENU** et sélectionnez



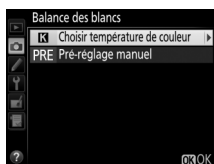
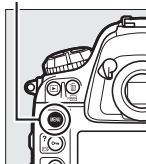

Balance des blancs dans le menu Prise de vue. Mettez

en surbrillance **Choisir température de couleur** et appuyez sur .

Commande MENU



2 Sélectionnez une valeur pour ambre-bleu.

Appuyez sur  ou  pour mettre en surbrillance un chiffre, puis sur  ou  pour le modifier.

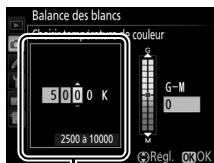

Valeur pour l'axe ambre (A)-bleu (B)



3 Sélectionnez une valeur pour vert-magenta.

Appuyez sur ◀ ou ▶ pour mettre en surbrillance l'axe **G** (vert) ou **M** (magenta) et appuyez sur ▲ ou ▼ pour sélectionner une valeur.

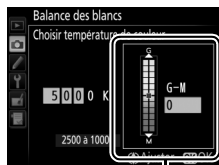

Valeur pour l'axe vert (G)-magenta (M)

4 Appuyez sur OK.

Appuyez sur OK pour enregistrer les réglages et revenir au menu Prise de vue. Si une valeur autre que 0 est sélectionnée pour l'axe vert (G)-magenta (M), un astérisque (« * ») s'affiche sur l'écran de contrôle arrière.

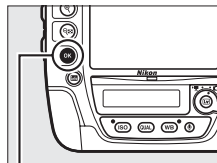

Commande OK

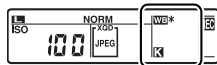

■ ■ Commande WB

La commande **WB** permet de sélectionner la température de couleur pour l'axe ambre (A)–bleu (B) uniquement. Appuyez sur la commande **WB** et tournez la molette de commande secondaire jusqu'à ce que la valeur souhaitée s'affiche sur l'écran de contrôle arrière (les réglages s'effectuent en mired ;  160). Pour entrer directement une température de couleur par incréments de 10 K, appuyez sur la commande **WB** et appuyez sur ◀ ou ▶ pour mettre en surbrillance un chiffre, puis appuyez sur ▲ ou ▼ pour le modifier.

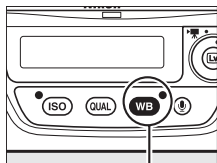

Commande WB

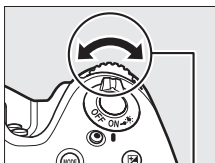

Molette de commande
secondaire



Écran de contrôle
arrière



Pré-réglage manuel

Le pré-réglage manuel permet d'enregistrer et de réutiliser des réglages de balance des blancs personnalisés pour les prises de vues avec des éclairages mixtes ou pour compenser des sources lumineuses à forte dominante couleur. L'appareil photo peut enregistrer jusqu'à six valeurs de pré-réglage dans les emplacements d-1 à d-6. Vous pouvez utiliser deux méthodes pour pré-régler la balance des blancs :

Méthode	Description
Mesure directe	Un objet neutre colorimétriquement (gris ou blanc) est placé dans les conditions d'éclairage qui seront utilisées dans la photo finale et la balance des blancs est mesurée par l'appareil photo (☐ 165). En visée écran photo et visée écran vidéo (☐ 49, 63), il est possible de mesurer la balance des blancs dans une zone précise (balance des blancs ponctuelle, ☐ 169).
Copie à partir d'une photo existante	La balance des blancs est copiée à partir d'une photo enregistrée sur la carte mémoire (☐ 172).



Pré-réglages de la balance des blancs

Les changements apportés aux pré-réglages de balance des blancs s'appliquent à tous les jeux de réglages Prise de vue (☐ 300). Une boîte de dialogue de confirmation s'affiche si vous essayez de changer un pré-réglage de balance des blancs créé dans un autre jeu de réglages Prise de vue.

Photographie à l'aide du viseur

1 Éclairez un objet de référence.

Placez un objet neutre colorimétriquement (gris ou blanc) dans les conditions d'éclairage qui seront utilisées pour la photo finale. En studio, une charte de gris standard peut être utilisée comme objet de référence. Notez que l'exposition augmente automatiquement de 1 IL lors de la mesure de la balance des blancs ; en mode *M*, réglez l'exposition de façon à ce que l'indicateur d'exposition indique ± 0 (☞ 131).

2 Réglez la balance des blancs sur PRE (Pré-réglage manuel).

Appuyez sur la commande **WB** et tournez la molette de commande principale jusqu'à ce que **PRE** s'affiche sur l'écran de contrôle arrière.

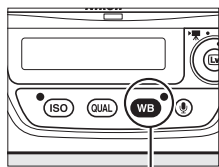

Commande WB

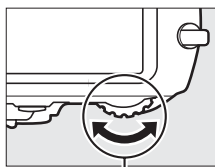

Molette de commande principale

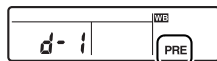

Écran de contrôle arrière

Pré-réglage manuel (photographie à l'aide du viseur)

Il est impossible de pré-régler manuellement la balance des blancs lorsque vous photographiez en mode HDR (☞ 190) ou surimpression (☞ 214), ou lorsque **Enregistrement de vidéos** est sélectionné pour le réglage personnalisé g4 (**Régler le déclencheur**, ☞ 357).

3 Sélectionnez un pré-réglage.

Appuyez sur la commande **WB** et tournez la molette de commande secondaire jusqu'à ce que le pré-réglage souhaité (d-1 à d-6) s'affiche sur l'écran de contrôle arrière.

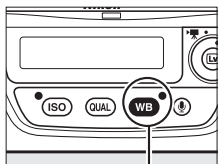

Commande **WB**

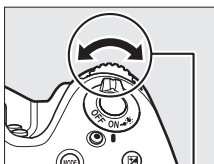

Molette de commande
secondaire

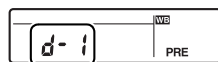

Écran de contrôle
arrière

4 Sélectionnez le mode de mesure directe.

Relâchez brièvement la commande **WB**, puis appuyez à nouveau sur celle-ci jusqu'à ce que l'icône **PRE** clignote sur l'écran de contrôle arrière. **P-r-E** clignote également sur l'écran de contrôle supérieur et dans le viseur. Les symboles clignotent pendant environ six secondes.

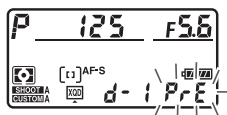

Écran de contrôle
supérieur

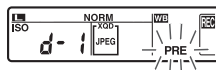

Écran de contrôle
arrière



Viseur

5 Mesurez la balance des blancs.

Avant que les indicateurs cessent de clignoter, cadrez l'objet de référence afin qu'il remplisse le viseur, puis appuyez à fond sur le déclencheur. L'appareil photo mesure une valeur pour la balance des blancs et l'enregistre dans le pré-réglage sélectionné à l'étape 3. Aucune photo n'est enregistrée. La balance des blancs peut être mesurée avec précision même si la mise au point n'a pas été effectuée.



6 Vérifiez les résultats.

Si l'appareil photo a réussi à mesurer une valeur de balance des blancs, **Good** clignote sur les écrans de contrôle pendant environ six secondes tandis que **Ed** clignote dans le viseur.



Écran de contrôle supérieur

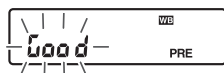

Écran de contrôle arrière



Viseur

Dans des conditions d'éclairage trop sombre ou trop lumineux, l'appareil photo risque de ne pas parvenir à mesurer la balance des blancs. **noEd** clignote alors sur les écrans de contrôle et dans le viseur pendant environ six secondes. Appuyez sur le déclencheur à mi-course pour revenir à l'étape 5 et mesurer à nouveau la balance des blancs.

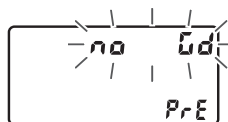

Écran de contrôle supérieur



Écran de contrôle arrière



Viseur



☑ Mode de mesure directe

Lors de l'utilisation du viseur, si aucune opération n'est effectuée pendant que les affichages clignotent, le mode de mesure directe cesse à la fin du délai indiqué pour le réglage personnalisé c2 (**Temporisation du mode veille**, ☞ 324).

✎ Pré-réglages protégés

Si le pré-réglage actuellement sélectionné est protégé (☞ 176), **P-r** clignote sur l'écran de contrôle supérieur et dans le viseur, et **O-m** clignote sur l'écran de contrôle arrière, si vous essayez de mesurer une nouvelle valeur.

✎ Sélection d'un pré-réglage

Lorsque vous sélectionnez **Pré-réglage manuel** pour l'option **Balance des blancs** du menu Prise de vue, la boîte de dialogue illustrée à droite s'affiche ; mettez en surbrillance un pré-réglage et appuyez sur **OK**. Si aucune valeur n'existe actuellement pour le pré-réglage sélectionné, la balance des blancs sera réglée sur 5200 K, comme pour **Ensoleillé**.



Visée écran (balance des blancs ponctuelle)

En visée écran photo et visée écran vidéo (☐ 49, 63), vous pouvez mesurer la balance des blancs dans une zone précise du cadre, ce qui vous évite de préparer un objet de référence ou de changer d'objectif lors de prises de vues au téléobjectif.

1 Appuyez sur la commande **Lv**.

Le miroir se lève et la vue passant par l'objectif s'affiche sur le moniteur de l'appareil photo.

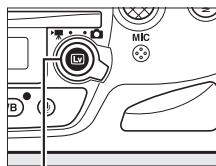

Commande **Lv**

2 Réglez la balance des blancs sur PRE (Pré-réglage manuel).

Appuyez sur la commande **WB** et tournez la molette de commande principale jusqu'à ce que **PRE** s'affiche sur l'écran de contrôle arrière.

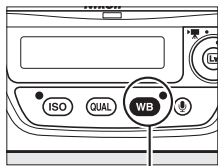

Commande **WB**

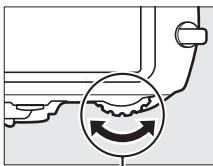

Molette de commande principale

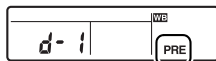

Écran de contrôle arrière

3 Sélectionnez un pré-réglage.

Appuyez sur la commande **WB** et tournez la molette de commande secondaire jusqu'à ce que le pré-réglage souhaité (d-1 à d-6) s'affiche sur l'écran de contrôle arrière.

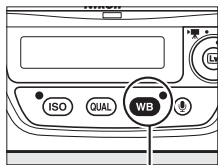

Commande **WB**

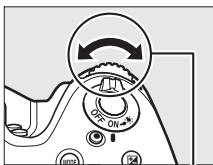

Molette de commande secondaire



Écran de contrôle arrière



4 Sélectionnez le mode de mesure directe.

Relâchez brièvement la commande **WB**, puis appuyez à nouveau sur celle-ci jusqu'à ce que l'icône **PRE** clignote sur l'écran de contrôle arrière. Une cible destinée à la balance des blancs ponctuelle (□) apparaît au niveau du point AF sélectionné.

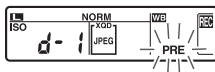

Écran de contrôle arrière

5 Positionnez la cible sur une zone blanche ou grise.

Pendant que **PRE** clignote à l'écran, servez-vous du sélecteur multidirectionnel pour positionner le □ sur une zone blanche ou grise du sujet. Pour zoomer sur la zone située autour de la cible afin d'effectuer un positionnement plus précis, appuyez sur la commande **Q**.



6 Mesurez la balance des blancs.

Appuyez au centre du sélecteur multidirectionnel ou sur le déclencheur jusqu'en fin de course pour mesurer la balance des blancs. Le délai pendant lequel il est possible de mesurer la balance des blancs est identique à celui indiqué pour le réglage personnalisé c4 (**Extinction du moniteur**) > **Visée écran** (□ 325).

Si l'appareil photo ne parvient pas à mesurer la balance des blancs, le message ci-contre s'affichera. Choisissez une nouvelle cible de balance des blancs et répétez la procédure à partir de l'étape 4.

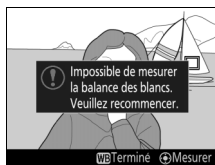

7 Quittez le mode de mesure directe.

Appuyez sur la commande **WB** pour quitter le mode de mesure directe.

Lorsque vous avez sélectionné **Pré-réglage manuel** pour l'option **Balance des blancs** du menu Prise de vue, la position de la cible utilisée pour la mesure de la balance des blancs s'affiche sur les pré-réglages enregistrés en mode de visée écran photo.



Pré-réglage manuel (visée écran photo)

Il n'est pas possible de pré-régler la balance des blancs lorsque **Enregistrement de vidéos** est sélectionné pour le réglage personnalisé g4 (**Régler le déclencheur**, □ 357) et que le sélecteur de visée écran est positionné sur . Il n'est pas possible de pré-régler la balance des blancs en mode HDR (□ 190) ou lorsqu'un réglage autre que **--** est sélectionné pour la teinte du moniteur (□ 56).

Gestion des pré-réglages

■ Copier la balance des blancs d'une photo

Suivez les étapes décrites ci-dessous pour copier une valeur de balance des blancs à partir d'une photo existante et la mémoriser dans un pré-réglage sélectionné.

1 Sélectionnez PRE (Pré-réglage manuel) pour la balance des blancs dans le menu Prise de vue.

Appuyez sur la commande MENU et sélectionnez

Balance des blancs dans le menu Prise de vue. Mettez en surbrillance **Pré-réglage manuel** et appuyez sur ►.

Commande MENU

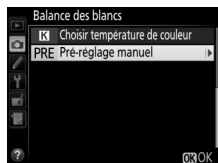
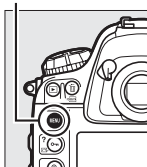

2 Sélectionnez une destination.

Mettez en surbrillance le pré-réglage souhaité (d-1 à d-6) et appuyez au centre du sélecteur multidirectionnel.



3 Choisissez Sélectionner les images.

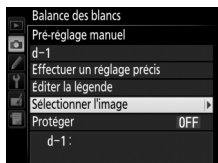

Mettez en surbrillance **Sélectionner les images** et appuyez sur ►.



4 Mettez en surbrillance une image source.



Mettez en surbrillance l'image source. Pour afficher l'image en surbrillance en plein écran, maintenez la commande  enfoncée.



Pour afficher des images se trouvant ailleurs, appuyez sur  et sélectionnez la carte et le dossier souhaités ( 242).



5 Copiez la balance des blancs.

Appuyez sur  pour copier la valeur de balance des blancs de la photo en surbrillance dans le pré-réglage sélectionné. Si une légende existe pour la photo en surbrillance ( 366), elle est copiée dans la légende du pré-réglage sélectionné.

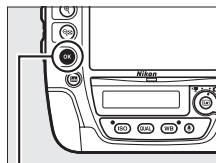

Commande 

Choix d'un pré-réglage de balance des blancs

Appuyez sur ▲ pour mettre en surbrillance le pré-réglage actuel de la balance des blancs (d-1 à d-6), puis sur ► pour sélectionner un autre pré-réglage.

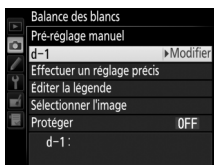

Réglage précis du pré-réglage de balance des blancs

Le pré-réglage sélectionné peut être affiné en sélectionnant **Effectuer un réglage précis** et en ajustant la balance des blancs comme décrit à la page 159.

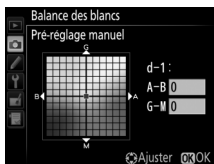

■ Saisir une légende

Suivez les étapes décrites ci-dessous pour entrer une légende de trente-six caractères maximum pour le pré-réglage de balance des blancs sélectionné.

1 Sélectionnez PRE (Pré-réglage manuel).

Mettez en surbrillance **Pré-réglage manuel** dans le menu Balance des blancs (☰ 172) et appuyez sur ►.

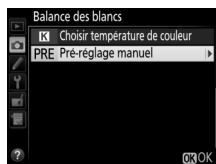

2 Sélectionnez un pré-réglage.

Mettez en surbrillance le pré-réglage souhaité et appuyez au centre du sélecteur multidirectionnel.



3 Sélectionnez Éditer la légende.

Mettez **Éditer la légende** en surbrillance et appuyez sur ►.

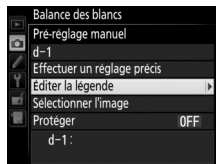

4 Éditez la légende.

Entrez votre légende, comme décrit à la page 184.



■ Protéger un pré-réglage de balance des blancs

Suivez les étapes décrites ci-dessous pour protéger le pré-réglage de balance des blancs sélectionné. Il est impossible de modifier les pré-réglages protégés comme d'utiliser avec eux les options de légende **Effectuer un réglage précis** et **Éditer la légende**.

1 Sélectionnez PRE (Pré-réglage manuel).

Mettez en surbrillance **Pré-réglage manuel** dans le menu Balance des blancs (☰ 172) et appuyez sur ►.

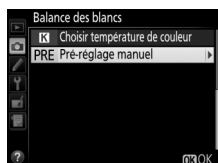

2 Sélectionnez un pré-réglage.

Mettez en surbrillance le pré-réglage souhaité et appuyez au centre du sélecteur multidirectionnel.



3 Sélectionnez Protéger.

Mettez en surbrillance **Protéger** et appuyez sur ►.

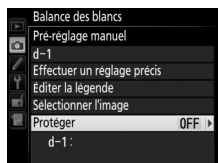

4 Sélectionnez Activé.

Mettez en surbrillance **Activé** et appuyez sur **OK** pour protéger le pré-réglage de balance des blancs sélectionné. Pour retirer la protection, sélectionnez **Désactivé**.

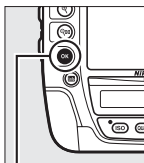

Commande **OK**









Optimisation des images



Système Picture Control

Le système exclusif Picture Control proposé par Nikon permet de partager des réglages d'optimisation des images (accentuation, contraste, luminosité, saturation et teinte), entre différents appareils et logiciels compatibles.

Sélection d'un Picture Control

L'appareil photo offre un choix de Picture Control prédéfinis. Choisissez le Picture Control en fonction du sujet ou du type de scène.

Option	Description
 Standard	Traitement standard pour un résultat équilibré. Recommandé dans la plupart des situations.
 Neutre	Traitement minimal pour un résultat naturel. Choisissez cette option si les photos doivent être ensuite extrêmement traitées ou retouchées.
 Saturé	Les couleurs des images sont rehaussées pour produire un effet saturé à l'impression. Choisissez cette option pour les photos mettant en valeur les couleurs primaires.
 Monochrome	Pour prendre des photos monochromes.
 Portrait	Les portraits sont traités pour offrir un rendu naturel et doux de la peau.
 Paysage	Pour réaliser des paysages naturels et urbains éclatants.

- 1 Appuyez sur  (/?). La liste des Picture Control s'affiche.

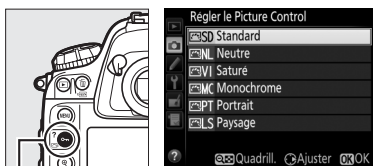

Commande  (/?)

2 Sélectionnez un Picture Control.

Mettez en surbrillance le Picture Control souhaité et appuyez sur **OK**.

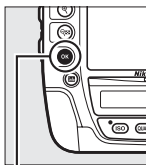

Commande **OK**

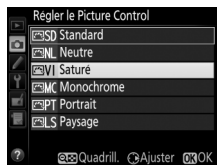

Picture Control personnalisés

Les Picture Control personnalisés sont créés en modifiant les Picture Control existants à l'aide de l'option **Gérer le Picture Control** du menu Prise de vue (183). Les Picture Control personnalisés peuvent être enregistrés sur une carte mémoire pour être utilisés avec d'autres appareils photo du même modèle et des logiciels compatibles (186).

Indicateur du Picture Control

Le Picture Control actuellement sélectionné apparaît sur le moniteur lorsque vous appuyez sur la commande **info**.

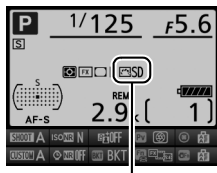

**Indicateur du
Picture Control**

Menu Prise de vue

Vous pouvez sélectionner les Picture Control à l'aide de l'option **Régler le Picture Control** du menu Prise de vue (299).



Modification des Picture Control

Vous pouvez modifier les Picture Control prédéfinis et les Picture Control personnalisés (☞ 183) en fonction de la scène ou de votre créativité. Choisissez une combinaison équilibrée de réglages à l'aide de l'option **Réglage rapide** ou modifiez manuellement chaque réglage.

1 Sélectionnez un Picture Control.

Mettez en surbrillance le Picture Control souhaité dans la liste des Picture Control (☞ 177) et appuyez sur ►.

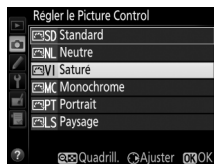

2 Modifiez les réglages.

Appuyez sur ▲ ou ▼ pour mettre en surbrillance le réglage souhaité et appuyez sur ◀ ou ▶ pour choisir une valeur (☞ 180).



Répétez cette étape jusqu'à ce que tous les réglages soient modifiés ou sélectionnez l'option **Réglage rapide** pour choisir une combinaison prédéfinie de réglages. Vous pouvez rétablir les réglages par défaut en appuyant sur la commande  (FORMAT).



3 Appuyez sur OK.

Modifications des Picture Control d'origine

Les Picture Control qui ont été modifiés par rapport aux réglages par défaut sont signalés par un astérisque (« * ») dans le menu **Régler le Picture Control**.

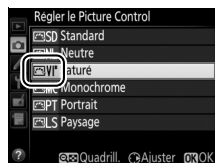

■ Réglages Picture Control

Option	Description
Réglage rapide	Choisissez parmi des options comprises entre -2 et +2 pour atténuer ou amplifier l'effet du Picture Control sélectionné (notez que cette opération réinitialise tous les réglages manuels). Choisissez par exemple des valeurs positives pour l'option Saturé afin d'augmenter la saturation des images. Indisponible avec Neutre , Monochrome ou les Picture Control personnalisés.
Réglages manuels (tous les Picture Control)	Accentuation Déterminez l'accentuation des contours. Sélectionnez A pour régler automatiquement l'accentuation en fonction du type de scène, ou choisissez une valeur comprise entre 0 (aucune accentuation) et 9 (plus la valeur est élevée, plus l'accentuation est forte).
	Contraste Sélectionnez A pour régler automatiquement le contraste en fonction du type de scène, ou choisissez une valeur comprise entre -3 et +3 (choisissez des valeurs inférieures pour empêcher les hautes lumières des portraits d'être « brûlées » par la lumière directe du soleil et des valeurs supérieures pour conserver les détails dans des paysages brumeux ou d'autres sujets peu contrastés).
	Luminosité Choisissez -1 pour une luminosité réduite, +1 pour une luminosité accrue. Ne modifie pas l'exposition.
Réglages manuels (non monochrome uniquement)	Saturation Contrôlez l'éclat des couleurs. Sélectionnez A pour régler automatiquement la saturation en fonction du type de scène, ou choisissez une valeur comprise entre -3 et +3 (les valeurs inférieures réduisent la saturation tandis que les valeurs élevées l'augmentent).
	Teinte Choisissez des valeurs négatives (valeur minimale -3) pour rendre les rouges plus violets, les bleus plus verts et les verts plus jaunes, et des valeurs positives (jusqu'à +3) pour rendre les rouges plus orange, les verts plus bleus et les bleus plus violets.
Réglages manuels (monochrome uniquement)	Effets de filtres Simulez l'effet de filtres couleur sur des photos monochromes. Vous avez le choix entre OFF (Désactivé), jaune, orange, rouge ou vert (☐ 181).
	Virage Choisissez la teinte utilisée dans les photos monochromes parmi B&W (Noir et blanc), Sepia (Sépia), Cyanotype (Couleurs froides) (monochrome teinté bleu), Red (Rouge), Yellow (Jaune), Green (Vert), Blue Green (Vert bleu), Blue (Bleu), Purple Blue (Bleu pourpre), Red Purple (Pourpre rouge) (☐ 182).

☑ « A » (Automatique)

Les résultats obtenus pour l'accentuation, le contraste et la saturation automatiques varient selon l'exposition et la position du sujet dans le cadre. Utilisez un objectif de type G, E ou D pour obtenir de meilleurs résultats.

✎ Grille des Picture Control

Appuyez sur la commande \mathcal{Q} à l'étape 2, page 179, pour afficher une grille des Picture Control qui présente le contraste et la saturation du Picture Control sélectionné par rapport aux autres Picture Control (lorsque l'option **Monochrome** est sélectionnée, seul le contraste s'affiche). Relâchez la commande \mathcal{Q} pour revenir au menu Picture Control.

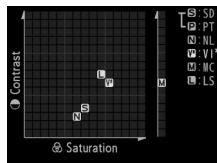

Les icônes des Picture Control utilisant le contraste et la saturation automatiques apparaissent en vert dans la grille des Picture Control et les lignes s'affichent parallèlement aux axes de la grille.

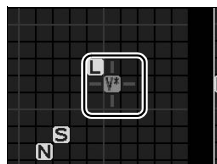

✎ Réglages précédents

Le tiret situé sous une valeur dans le menu de réglage des Picture Control signale la valeur précédemment sélectionnée pour ce paramètre. Utilisez-la comme référence lors du réglage.



✎ Effets de filtres (Monochrome uniquement)

Les options de ce menu simulent l'effet de filtres colorés sur des photos monochromes. Vous disposez des effets de filtres suivants :

Option	Description
Y Jaune	Accentue le contraste. Permet de réduire la luminosité du ciel dans les photos de paysages. L'orange produit plus de contraste que le jaune, et le rouge plus de contraste que l'orange.
O Orange	
R Rouge	
V Vert	Adoucit les tons chair. Cette option peut être utilisée pour les portraits.

Notez que les effets obtenus avec l'option **Effets de filtres** sont plus prononcés que ceux produits par des filtres physiques en verre.

Virage (Monochrome uniquement)

Appuyez sur ▼ lorsque vous avez sélectionné **Virage** pour afficher les options de saturation suivantes. Appuyez sur ◀ ou ▶ pour modifier la saturation. Vous ne pouvez pas modifier la saturation si vous avez sélectionné **B&W** (noir et blanc).

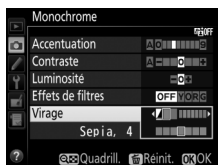

Picture Control personnalisés

Les options disponibles avec les Picture Control personnalisés sont les mêmes que celles à partir desquelles le Picture Control personnalisé a été créé.



Création de Picture Control personnalisés

Les Picture Control prédéfinis, fournis avec l'appareil photo, peuvent être modifiés et enregistrés en tant que Picture Control personnalisés.

1 Sélectionnez **Gérer le Picture Control** dans le menu **Prise de vue**.

Pour afficher les menus, appuyez sur la commande **MENU**. Mettez en surbrillance **Gérer le Picture Control** dans le menu **Prise de vue** et appuyez sur ►.

Commande **MENU**

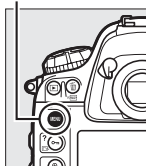

2 Sélectionnez **Enregistrer/éditer**.

Mettez en surbrillance **Enregistrer/éditer** et appuyez sur ►.



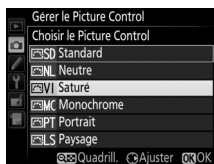

3 Sélectionnez un **Picture Control**.

Mettez en surbrillance un **Picture Control** existant et appuyez sur ►, ou appuyez sur **OK** pour passer à l'étape 5 afin d'enregistrer une copie du **Picture Control** en surbrillance sans autre modification.



4 Modifiez le Picture Control sélectionné.

Pour en savoir plus, reportez-vous à la page 180. Pour annuler les modifications et reprendre à partir des réglages par défaut, appuyez sur la commande  (FORMAT). Appuyez sur  une fois les réglages terminés.

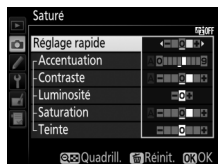

5 Sélectionnez une destination.

Choisissez une destination pour le Picture Control personnalisé (de C-1 à C-9) et appuyez sur .







6 Donnez un nom au Picture Control.

La boîte de dialogue de saisie de texte indiquée ci-contre s'affiche. Par défaut, le nom des nouveaux Picture



Zone du
clavier

Zone du nom

Control est créé en ajoutant un nombre à deux chiffres (attribué automatiquement) au nom du Picture Control existant ; pour utiliser le nom par défaut, passez à l'étape 7. Pour déplacer le curseur dans la zone du nom, maintenez la commande  enfoncée et appuyez sur  ou . Pour entrer une nouvelle lettre à l'emplacement actuel du curseur, mettez en surbrillance le caractère choisi dans la zone du clavier à l'aide du sélecteur multidirectionnel et appuyez sur le bouton central de ce dernier. Pour effacer le caractère se trouvant à l'emplacement du curseur, appuyez sur la commande  (FORMAT).

Les noms des Picture Control personnalisés peuvent comporter jusqu'à dix-neuf caractères. Tout caractère au-delà du dix-neuvième sera effacé.

7 Enregistrez les modifications et quittez.

Appuyez sur **OK** pour enregistrer les modifications et quitter. Le nouveau Picture Control apparaît dans la liste des Picture Control.

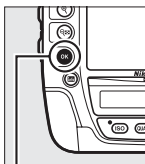

Commande **OK**

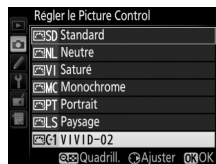

Gérer le Picture Control > Renommer

Vous pouvez renommer les Picture Control personnalisés à tout moment à l'aide de l'option **Renommer** du menu **Gérer le Picture Control**.

Gérer le Picture Control > Effacer

Vous pouvez utiliser l'option **Effacer** du menu **Gérer le Picture Control** pour supprimer des Picture Control personnalisés dont vous n'avez plus besoin.

Icône du Picture Control d'origine

Le Picture Control prédéfini d'origine à partir duquel le Picture Control personnalisé a été créé est indiqué par une icône en haut à droite de l'affichage d'édition.

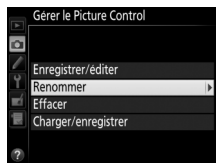

Icône du Picture Control d'origine



Partage des Picture Control personnalisés

Les Picture Control personnalisés créés à l'aide de Picture Control Utility disponible avec ViewNX 2 ou d'un logiciel optionnel tel que Capture NX 2 peuvent être copiés sur une carte mémoire et chargés dans l'appareil photo. Les Picture Control personnalisés créés avec l'appareil photo peuvent être copiés sur la carte mémoire afin d'être utilisés dans d'autres appareils photo D4S et logiciels compatibles, puis supprimés lorsque vous n'en avez plus besoin (si deux cartes mémoire sont insérées, la carte située dans le logement principal est utilisée ; □ 96).

Pour copier des Picture Control personnalisés vers ou depuis une carte mémoire, ou pour supprimer des Picture Control personnalisés de la carte mémoire, mettez en surbrillance **Charger/enregistrer**

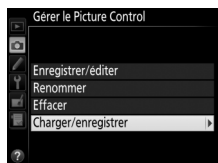

dans le menu **Gérer le Picture Control** et appuyez sur ►. Les options suivantes sont disponibles :

- **Copier vers l'appareil photo** : copiez les Picture Control personnalisés depuis la carte mémoire vers les Picture Control personnalisés C-1 à C-9 de l'appareil photo et attribuez-leur le nom que vous voulez.

- **Effacer de la carte** : supprimez de la carte mémoire les Picture Control personnalisés que vous avez sélectionnés. La boîte de dialogue de confirmation ci-contre s'affiche avant qu'un Picture Control ne

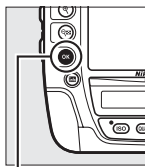

Commande OK



soit supprimé ; pour supprimer le Picture Control sélectionné, mettez en surbrillance **Oui** et appuyez sur **OK**.

- **Copier vers la carte** : copiez un Picture Control personnalisé (C-1 à C-9) de l'appareil photo vers une destination sélectionnée (1 à 99) de la carte mémoire.

Enregistrement des Picture Control personnalisés

La carte mémoire peut stocker jusqu'à 99 Picture Control personnalisés en même temps. La carte mémoire ne peut comporter que des Picture Control personnalisés créés par l'utilisateur. Les Picture Control prédéfinis fournis avec l'appareil photo (📖 177) ne peuvent pas être copiés sur la carte mémoire, renommés ou supprimés.



Préservation des détails dans les hautes lumières et les ombres

D-Lighting actif

La fonction D-Lighting actif préserve les détails dans les hautes lumières et les ombres et crée des photos avec des contrastes naturels. Utilisez cette option pour les scènes très contrastées, par exemple lors de la prise de vue d'un extérieur très lumineux à travers une porte ou une fenêtre ou lors de la prise de vue de sujets placés à l'ombre par une forte luminosité. Cette fonction est très efficace avec la mesure matricielle (☐ 123).



D-Lighting actif désactivé



D-Lighting actif : ☐ A Automatique



« D-Lighting actif » ou « D-Lighting » ?

L'option **D-Lighting actif** du menu Prise de vue permet de régler l'exposition avant la prise de vue afin d'optimiser la plage dynamique, tandis que l'option **D-Lighting** du menu Retouche (☐ 379) éclaircit les ombres des images après la prise de vue.

Pour utiliser le D-Lighting actif :

1 Sélectionnez **D-Lighting actif** dans le menu **Prise de vue**.

Pour afficher les menus, appuyez sur la commande **MENU**. Mettez en surbrillance **D-Lighting actif** dans le menu **Prise de vue** et appuyez sur ►.

Commande **MENU**

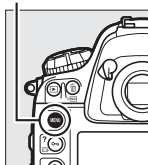

2 Choisissez une option.

Mettez en surbrillance l'option souhaitée et appuyez sur **OK**. Si vous avez sélectionné **☺ A**

Automatique, l'appareil photo ajuste

automatiquement le D-Lighting actif en fonction des conditions de prise de vue (toutefois, en mode **M**, **☺ A Automatique** est équivalent à **☺ N Normal**).

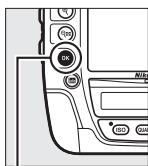

Commande **OK**



☑ **D-Lighting actif**

Vous ne pouvez pas utiliser le D-Lighting actif avec les vidéos. Du bruit (pixels lumineux répartis de manière aléatoire, voile ou lignes) risque d'apparaître sur les photos prises avec l'option D-Lighting actif. Des ombres irrégulières risquent également d'être visibles avec certains sujets. Vous ne pouvez pas utiliser l'option D-Lighting actif avec des sensibilités ISO égales ou supérieures à Hi 0,3.

📎 **Informations complémentaires**

Lorsque **Bracketing D-Lighting actif** est sélectionné pour le réglage personnalisé e6 (**Réglage du bracketing auto.**, ☑ 333), l'appareil photo fait varier le D-Lighting actif sur une série de photos (☑ 150).



Grande plage dynamique (HDR)

Utilisée avec des sujets très contrastés, l'option HDR (grande plage dynamique), de l'anglais **H**igh **D**ynamic **R**ange, préserve les détails des hautes lumières et des ombres en combinant deux vues prises avec des expositions différentes. L'option HDR est particulièrement efficace lorsqu'elle est utilisée avec la mesure matricielle (☐ 123 ; avec les autres méthodes de mesure et un objectif sans microprocesseur, l'écart d'exposition avec **Automatique** équivaut à environ 2 IL). Cette option ne peut pas être utilisée pour enregistrer des images NEF (RAW). L'enregistrement vidéo (☐ 63), l'éclairage au flash (☐ 195), le bracketing (☐ 140), la surimpression (☐ 214) et le mode accéléré (☐ 229) ne peuvent pas être utilisés lorsque l'option HDR est activée ; les vitesses d'obturation **b** **u** **L** **b** et **-** ne sont pas disponibles.



Première vue
(plus sombre)

+



Deuxième vue
(plus lumineuse)

➔

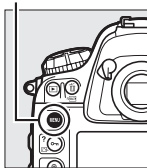

Image HDR combinée

1 Sélectionnez HDR (grande plage dynamique).

Appuyez sur la commande **MENU** pour afficher les menus. Mettez en surbrillance **HDR (grande plage dynamique)** dans le menu Prise de vue et appuyez sur ►.

Commande MENU



MENU PRISE DE VUE	
Enregistrement NEF (RAW)	--
Zone d'image	--
Balance des blancs	AUTO1
Régler le Picture Control	ESD
Gérer le Picture Control	--
Espace colorimétrique	sRGB
D-Lighting actif	OFF
HDR (grande plage dynamique)	OFF

2 Sélectionnez un mode.

Mettez en surbrillance
Mode HDR et appuyez sur



Mettez en surbrillance l'une
des options suivantes et
appuyez sur **OK**.

- **Pour photographier une série de photos HDR**, sélectionnez **ON/Activé (série)**. La prise de vue HDR reste activée jusqu'à ce que vous sélectionniez **Désactivé** pour **Mode HDR**.
- **Pour prendre une seule photo HDR**, sélectionnez **Activé (une seule photo)**. La prise de vue normale reprend automatiquement dès que la photo HDR est créée.
- **Pour quitter sans créer d'autres photos HDR**, sélectionnez **Désactivé**.

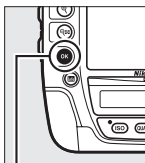

Commande **OK**



Si **Activé (série)** ou **Activé (une seule photo)** est sélectionné, l'icône **HDR** s'affiche sur l'écran de contrôle supérieur.

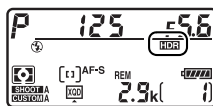

3 Choisissez l'écart d'exposition.

Pour choisir l'écart d'exposition entre les deux vues, mettez en surbrillance **Écart d'exposition** et appuyez sur ►.

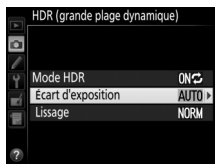

Les options ci-contre s'affichent. Mettez en surbrillance une option et appuyez sur OK.

Choisissez des valeurs élevées pour des sujets très contrastés, mais notez que si ces valeurs sont plus élevées que nécessaire, vous risquez de ne pas obtenir les résultats souhaités ; si **Automatique** est sélectionné, l'appareil photo modifie automatiquement l'exposition en fonction de la scène.



4 Choisissez le degré de lissage.

Pour définir le degré de lissage des limites entre les deux images, mettez en surbrillance **Lissage** et appuyez sur ►.



Les options ci-contre s'affichent. Mettez en surbrillance une option et appuyez sur OK. Les valeurs élevées permettent de produire une image composite plus lisse. Des ombres irrégulières risquent également d'être visibles avec certains sujets.



5 Cadrez, effectuez la mise au point et prenez la photo.

L'appareil prend deux photos lorsque vous appuyez sur le déclencheur jusqu'en fin de course. « **Job HDR** » s'affiche sur l'écran de contrôle supérieur et **Job Hdr** dans le viseur pendant la fusion des images ; vous ne pouvez prendre aucune photo tant que l'enregistrement n'est pas terminé. Quelle que soit l'option actuellement sélectionnée pour le mode de déclenchement, une seule photo est prise chaque fois que vous appuyez sur le déclencheur.

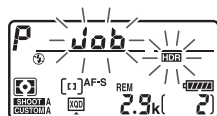

Écran de contrôle supérieur





Viseur

Si vous avez sélectionné **Activé (série)**, le mode HDR ne se désactivera que lorsque vous sélectionnerez **Désactivé** pour **Mode HDR** ; si vous avez sélectionné **Activé (une seule photo)**, le mode HDR se désactive automatiquement une fois la photo prise. L'icône **HDR** disparaît de l'affichage à la fin de la prise de vue HDR.

Cadrage des photos HDR

Il se peut que les bords de l'image soient coupés. Il se peut aussi que vous n'obteniez pas les résultats souhaités si l'appareil photo ou le sujet bouge pendant la prise de vue. L'utilisation d'un trépied est recommandée. Selon la scène photographiée, des ombres peuvent apparaître autour des objets lumineux ou des halos peuvent se former autour des objets sombres ; vous pouvez atténuer ce phénomène en modifiant le degré de lissage.

Commande BKT

Si **HDR (grande plage dynamique)** est sélectionné pour le réglage personnalisé f9 (**Régler la commande BKT** ; □ 344), vous pouvez sélectionner le mode HDR en appuyant sur la commande **BKT** et en tournant la molette de commande principale et l'écart d'exposition en appuyant sur la commande **BKT** et en tournant la molette de commande secondaire. Le mode et l'écart d'exposition apparaissent sur l'écran de contrôle supérieur :  et  apparaissent lorsque **Activé (série)** est sélectionné et  lorsque **Activé (une seule photo)** est sélectionné ; aucune icône n'apparaît lorsque le mode HDR est désactivé.

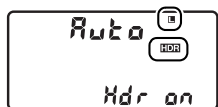

Photographie en mode intervalloètre

Si vous avez sélectionné **Activé (série)** pour **Mode HDR** avant le début de la prise de vue en mode intervalloètre, l'appareil photo continue de prendre des photos HDR selon l'intervalle sélectionné (si vous avez sélectionné **Activé (une seule photo)**, la prise de vue en mode intervalloètre cessera dès que vous aurez pris une photo).

Jeux de réglages Prise de vue

Les paramètres HDR peuvent être ajustés séparément pour chaque jeu de réglages (□ 300), mais passer à un jeu de réglages où le HDR est activé pendant une surimpression (□ 214) ou pendant l'utilisation de l'intervalloètre (□ 221) désactive la fonction HDR. La fonction HDR se désactive également si vous choisissez un jeu dans laquelle une option NEF (RAW) est sélectionnée.





Photographie au flash

Utilisation d'un flash

Cet appareil photo est compatible avec le Système d'éclairage créatif Nikon (CLS), et peut être utilisé avec tous les flashes compatibles CLS. Les flashes optionnels peuvent être directement installés sur la griffe flash de l'appareil, comme décrit ci-dessous. La griffe flash est dotée d'un blocage de sécurité pour les flashes disposant d'une goupille d'arrêt.

- 1 Retirez le volet de la griffe flash.

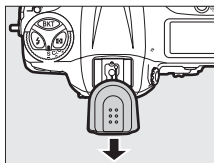

- 2 Montez le flash sur la griffe flash.
Consultez le manuel du flash pour en savoir plus.

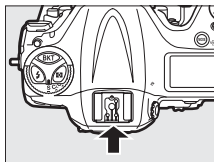

Prise synchro

Un câble de synchronisation peut être connecté à la prise synchro. Lorsque vous photographiez en mode synchro sur le second rideau à l'aide d'un flash monté sur la griffe flash de l'appareil photo, ne connectez pas d'autre flash avec un câble de synchronisation.

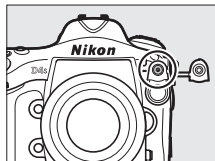

Système d'éclairage créatif Nikon (CLS)

Le Système évolué d'éclairage créatif (CLS, Creative Lighting System) de Nikon permet de produire de meilleures photos au flash grâce à une meilleure communication entre l'appareil photo et les flashes compatibles.

■ Flashes compatibles CLS

L'appareil photo peut être utilisé avec les flashes compatibles CLS suivants :

- **SB-910, SB-900, SB-800, SB-700, SB-600, SB-400, SB-300 et SB-R200 :**

Fonction \ Flash									
		SB-910 ¹	SB-900 ¹	SB-800	SB-700 ¹	SB-600	SB-400 ²	SB-300 ²	SB-R200 ³
Nombre	100 ISO	34	34	38	28	30	21	18	10
guide ⁴	200 ISO	48	48	53	39	42	30	25	14

- 1 Si un filtre couleur est fixé au SB-910, SB-900 ou SB-700 lorsque AUTO ou  (flash) est sélectionné pour la balance des blancs, l'appareil photo détecte automatiquement le filtre et modifie la balance des blancs en conséquence.
- 2 Il n'est pas possible de commander sans fil les flashes.
- 3 Commandé à distance avec un flash SB-910, SB-900, SB-800 ou SB-700 ou un contrôleur de flash sans fil SU-800 (optionnels).
- 4 m, 20 °C ; SB-910, SB-900, SB-800, SB-700 et SB-600 avec le réflecteur zoom réglé sur 35 mm ; SB-910, SB-900 et SB-700 avec zone d'illumination standard.

- **Contrôleur de flash sans fil SU-800 :** lorsqu'il est monté sur un appareil photo compatible CLS, le SU-800 permet de commander à distance jusqu'à trois groupes de flashes SB-910, SB-900, SB-800, SB-700, SB-600 ou SB-R200. Le SU-800 n'est pas lui-même doté d'un flash.



Nombre guide

Pour calculer la portée du flash à pleine puissance, divisez le nombre guide par l'ouverture. Si, par exemple, le flash possède un nombre guide de 34 m (100 ISO, 20°C), sa portée à une ouverture de f/5.6 est de $34 \div 5,6$, c'est-à-dire environ 6,1 mètres. Chaque fois que la sensibilité double, multipliez le nombre guide par la racine carrée de deux (environ 1,4).

Les fonctions suivantes sont disponibles avec les flashes compatibles CLS :

		Flashes compatibles CLS									
		SB-910 SB-900 SB-800	SB-700	SB-600	SU-800		SB-R200	SB-400	SB-300		
					Contrôleur	Photographie rapprochée					
Un seul flash	i-TTL	Dosage flash/ambiance i-TTL pour reflex numérique ¹	✓	✓	✓	—	—	—	✓	✓	
		Contrôle i-TTL standard pour reflex numérique	✓ ²	✓	✓ ²	—	—	—	✓	✓	
	AA	Ouverture auto	✓ ³	—	—	—	—	—	—	—	
	A	Auto non TTL	✓ ³	—	—	—	—	—	—	—	
	GN	Manuel à priorité distance	✓	✓	—	—	—	—	—	—	
	M	Manuel	✓	✓	✓	—	—	—	✓ ⁴	✓ ⁴	
	RPT	Flash stroboscopique	✓	—	—	—	—	—	—	—	
Système évolué de flash asservi sans fil	Flash principal	Commande du flash à distance	✓	✓	—	✓	✓	—	—	—	
		i-TTL i-TTL	✓	✓	—	—	—	—	—	—	
		[A:B] Commande sans fil rapide	—	✓	—	—	—	✓	—	—	
		AA	Ouverture auto	✓ ⁵	—	—	—	—	—	—	—
		A	Auto non TTL	✓	—	—	—	—	—	—	—
		M	Manuel	✓	✓	—	—	—	—	—	—
		RPT	Flash stroboscopique	✓	—	—	—	—	—	—	—
	Flash asservi	i-TTL i-TTL	✓	✓	✓	—	—	—	✓	—	—
		[A:B] Commande sans fil rapide	✓	✓	✓	—	—	—	✓	—	—
		AA	Ouverture auto	✓ ⁵	—	—	—	—	—	—	—
		A	Auto non TTL	✓	—	—	—	—	—	—	—
		M	Manuel	✓	✓	✓	—	—	—	✓	—
		RPT	Flash stroboscopique	✓	✓	✓	—	—	—	—	—
	Communication des informations colorimétriques du flash	✓	✓	✓	—	—	—	—	✓	✓	
	Synchro ultra-rapide Auto FP ⁶	✓	✓	✓	✓	✓	✓	—	—	—	
	Mémorisation FV ⁷	✓	✓	✓	✓	✓	✓	✓	✓	✓	
	Assistance AF pour autofocus multizone	✓	✓	✓	✓	—	—	—	—	—	
	Atténuation des yeux rouges	✓	✓	✓	—	—	—	—	✓	—	
	Lampe pilote de l'appareil photo	✓	✓	✓	✓	✓	✓	—	—	—	
	Sélection du mode de flash par l'appareil photo	—	—	—	—	—	—	—	✓	✓	
	Mise à jour du firmware du flash par l'appareil photo	✓ ⁸	✓	—	—	—	—	—	—	✓	



- 1 Non disponible avec la mesure spot.
- 2 Peut également être sélectionné avec le flash.
- 3 Sélection du mode AA/A effectuée sur le flash à l'aide de réglages personnalisés. Sauf si vous avez spécifié les données de l'objectif à l'aide de l'option **Objectif sans microprocesseur** du menu Configuration, « A » est sélectionné lorsque vous utilisez un objectif sans microprocesseur.
- 4 Peut uniquement être sélectionné avec l'appareil photo.
- 5 Sauf si vous avez précisé les données de l'objectif à l'aide de l'option **Objectif sans microprocesseur** du menu Configuration, le mode Auto non TTL (A) est utilisé avec les objectifs sans microprocesseur, quel que soit le mode sélectionné sur le flash.
- 6 Disponible uniquement en modes de contrôle i-TTL, AA, A, GN et M.
- 7 Disponible uniquement en modes de contrôle i-TTL, AA et A.
- 8 Il est possible de mettre à jour les firmware (microprogrammes) des SB-910 et SB-900 depuis l'appareil photo.



Lampe pilote

Les flashes compatibles CLS comme les SB-910, SB-900, SB-800, SB-700 et SB-600 émettent un éclair (« lampe pilote ») lorsque vous appuyez sur la commande **Pv** de l'appareil photo. Cette fonction permet de prévisualiser l'éclairage global produit par l'ensemble des flashes, dans le cadre d'une installation sans fil. Vous pouvez désactiver la lampe pilote à l'aide du réglage personnalisé e5 **Mode lampe pilote** (□ 333).

Autres flashes

Les flashes suivants peuvent être utilisés en modes Auto non TTL et Manuel.

Flash	SB-80DX, SB-28DX, SB-28, SB-26, SB-25, SB-24	SB-50DX	SB-30, SB-27 ¹ , SB-22S, SB-22, SB-20, SB-16B, SB-15	SB-23, SB-29 ² , SB-21B ² , SB-29S ²
Mode de flash				
A Auto non TTL	✓	—	✓	—
M Manuel	✓	✓	✓	✓
Flash stroboscopique	✓	—	—	—
REAR Synchro sur le second rideau³	✓	✓	✓	✓

- 1 Le mode de flash est automatiquement réglé sur TTL et le déclenchement est impossible. Réglez le flash sur **A** (Auto non TTL).
- 2 L'autofocus est disponible uniquement avec les objectifs AF-S VR Micro-Nikkor 105 mm f/2.8G IF-ED et AF-S Micro NIKKOR 60 mm f/2.8G ED.
- 3 Disponible si vous utilisez l'appareil photo pour sélectionner le mode de flash.

Remarques sur les flashes optionnels

Reportez-vous au manuel du flash pour des instructions détaillées. Si le flash prend en charge le Système d'éclairage créatif Nikon, reportez-vous à la section relative aux reflex numériques compatibles CLS. Le D4S n'est pas inclus dans la catégorie « Reflex numérique » des manuels du SB-80DX, du SB-28DX et du SB-50DX.

Vous pouvez utiliser le mode de contrôle i-TTL à des sensibilités comprises entre 100 et 12 800 ISO. Si la sensibilité est supérieure à 12 800 ISO, vous risquez de ne pas obtenir les résultats souhaités à certaines distances ou avec certaines ouvertures. Si le témoin de disponibilité du flash clignote pendant environ trois secondes après la prise de vue en mode i-TTL ou Auto non TTL, cela signifie que le flash s'est déclenché à pleine puissance et que votre photo risque d'être sous-exposée.

Si vous utilisez un câble de synchronisation de la gamme SC-17, 28 ou 29 pour une prise de vue avec flash dissocié de l'appareil, une exposition correcte peut s'avérer impossible en mode i-TTL. Nous vous recommandons de sélectionner le mode de contrôle i-TTL standard. Faites une photo test et vérifiez les résultats sur le moniteur.

En mode i-TTL, utilisez le diffuseur intégré ou le dôme de diffusion fourni avec le flash. N'employez pas d'autres diffuseurs car cela peut vous empêcher d'obtenir une exposition correcte.



☑ Remarques sur les flashes optionnels (suite)

Les flashes SB-910, SB-900, SB-800, SB-700, SB-600 et SB-400 sont dotés d'une fonction d'atténuation des yeux rouges, et les flashes SB-910, SB-900, SB-800, SB-700, SB-600 ainsi que le contrôleur SU-800 disposent d'un illuminateur d'assistance AF, avec les restrictions suivantes :

- **SB-910 et SB-900** : l'illuminateur d'assistance AF est disponible avec les objectifs AF 17 à 135 mm ; l'autofocus est néanmoins disponible uniquement avec les points AF indiqués ci-contre.

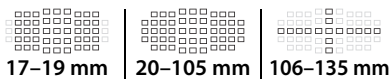

- **SB-800, SB-600 et SU-800** : l'illuminateur d'assistance AF est disponible avec les objectifs AF 24 à 105 mm ; l'autofocus est néanmoins disponible uniquement avec les points AF indiqués ci-contre.



- **SB-700** : l'illuminateur d'assistance AF est disponible avec les objectifs AF 24 à 135 mm ; l'autofocus est néanmoins disponible uniquement avec les points AF indiqués ci-contre.



En mode d'exposition P , l'ouverture maximale (valeur minimale) est limitée en fonction de la sensibilité, comme indiqué ci-dessous :













Ouverture maximale pour une sensibilité (ISO) de :							
100	200	400	800	1600	3200	6400	12800
4	4.8	5.6	6.7	8	9.5	11	13

Si l'ouverture maximale de l'objectif est inférieure à celles indiquées ci-dessus, la valeur maximale de l'ouverture est l'ouverture maximale de l'objectif.



Mode de contrôle du flash

L'affichage des informations indique le mode de contrôle des flashes optionnels de la manière suivante :

	Synchro. flash	Auto FP (📖 331)
i-TTL		
Ouverture auto (AA)		
Flash auto non TTL (A)		
Manuel à priorité distance (GN)		
Manuel		
Flash stroboscopique		—
Système évolué de flash asservi sans fil		

Utilisez exclusivement des flashes Nikon

Utilisez exclusivement des flashes Nikon. Non seulement une tension négative ou supérieure à 250 V appliquée à la griffe flash risque de perturber le fonctionnement normal, mais elle peut également endommager les circuits de synchronisation de l'appareil photo ou du flash. Avant d'utiliser un flash Nikon non mentionné dans cette section, renseignez-vous auprès d'un représentant Nikon agréé.



Contrôle du flash i-TTL

Lorsqu'un flash compatible CLS est réglé sur TTL, l'appareil photo sélectionne automatiquement l'un des modes de flash suivants :







Dosage flash/ambiance i-TTL pour reflex numérique : le flash émet une série de pré-éclairs quasiment imperceptibles (pré-éclairs pilotes) immédiatement avant l'éclair principal. Les pré-éclairs reflétés par les objets dans tout le cadre sont capturés par un capteur RVB doté d'environ 91K (91 000) photosites et analysés en combinaison avec l'information de distance du système de mesure matricielle, ce qui permet de régler l'intensité du flash pour produire un équilibre naturel entre le sujet principal et l'éclairage ambiant de l'arrière-plan. Si vous utilisez un objectif de type G, E ou D, l'information de distance est incluse dans le calcul de l'intensité du flash. Le calcul peut être plus précis pour les objectifs sans microprocesseur si vous précisez les données relatives à l'objectif (focale et ouverture maximale ; voir □ 235). Indisponible en cas d'utilisation de la mesure spot.

Contrôle i-TTL standard pour reflex numérique : l'intensité du flash est réglée pour apporter de la lumière dans le cadre avec une intensité standard ; la luminosité de l'arrière-plan n'est pas prise en compte. Recommandé pour les photos dans lesquelles le sujet principal est mis en valeur par rapport aux détails de l'arrière-plan ou lorsque vous utilisez la correction d'exposition. Le mode de contrôle i-TTL standard pour reflex numérique est automatiquement activé lorsque vous sélectionnez la mesure spot.



Modes de flash

L'appareil photo permet les modes de flash suivants :

Mode de flash	Description
 Synchro sur le premier rideau	Ce mode est recommandé dans la plupart des situations. En modes Auto programmé et Auto à priorité ouverture, la vitesse d'obturation se règle automatiquement sur des valeurs comprises entre $1/250$ et $1/60$ s (entre $1/8000$ et $1/60$ s en cas d'utilisation de la synchronisation ultra-rapide Auto FP ;  331).
 Atténuation des yeux rouges	Choisissez ce mode (disponible avec les SB-910, SB-900, SB-800, SB-700, SB-600 et SB-400 uniquement) pour atténuer l'effet « yeux rouges » parfois provoqué par le flash. Non recommandé avec les sujets en mouvement ou pour toute situation qui demande un déclenchement rapide. Ne déplacez pas l'appareil photo pendant la prise de vue.
 Atténuation des yeux rouges avec synchro lente	Ce mode associe l'atténuation des yeux rouges à la synchro lente. À utiliser pour les portraits sur fond de scène de nuit. Disponible uniquement avec les SB-910, SB-900, SB-800, SB-700, SB-600 et SB-400 en modes d'exposition Auto programmé et Auto à priorité ouverture. L'utilisation d'un trépied est recommandée pour éviter le risque de flou provoqué par le bougé d'appareil.
 Synchro lente	Le flash est associé à des vitesses aussi lentes que 30 s afin de capturer à la fois le sujet et l'arrière-plan, la nuit ou en faible lumière. Ce mode n'est disponible qu'avec les modes d'exposition Auto programmé et Auto à priorité ouverture. L'utilisation d'un trépied est recommandée pour éviter le risque de flou provoqué par le bougé d'appareil.
 Synchro sur le second rideau	En mode d'exposition Auto à priorité vitesse ou Manuel, le flash se déclenche juste avant la fermeture de l'obturateur. À utiliser pour créer un effet de filé lumineux derrière les objets en mouvement. En modes d'exposition Auto programmé et Auto à priorité ouverture, la synchro lente sur le second rideau permet de restituer à la fois le sujet et l'arrière-plan. L'utilisation d'un trépied est recommandée pour éviter le risque de flou provoqué par le bougé d'appareil.
 Flash désactivé	le flash ne se déclenche pas.



■ ■ Choix d'un mode de flash

Pour choisir un mode de flash, appuyez sur la commande ⚡ et tournez la molette de commande principale jusqu'à ce que le mode de flash souhaité s'affiche sur l'écran de contrôle supérieur :

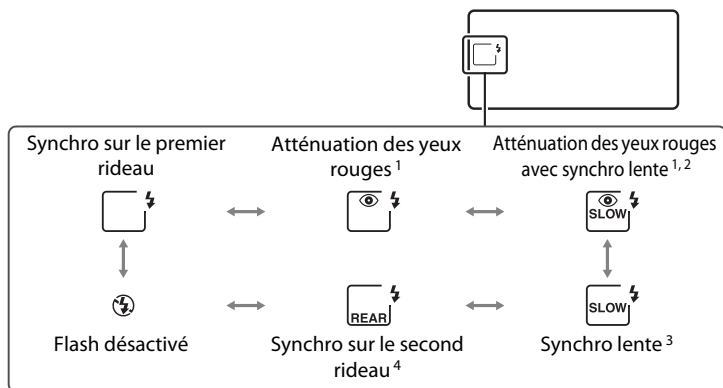
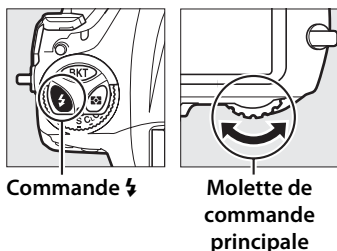

- 1 L'icône 👁️ clignote si le flash ne permet pas l'atténuation des yeux rouges.
- 2 L'atténuation des yeux rouges avec synchro lente est uniquement disponible en modes d'exposition **P** et **A**. En modes **S** et **M**, l'atténuation des yeux rouges avec synchro lente est remplacée par l'atténuation des yeux rouges.
- 3 Disponible uniquement en modes d'exposition **P** et **A**. En modes **S** et **M**, la synchro lente est remplacée par la synchro sur le premier rideau.
- 4 En modes d'exposition **P** et **A**, le mode de synchro flash se règle sur synchro lente sur le second rideau lorsque vous relâchez la commande ⚡. 

Systèmes de flashes de studio

Vous ne pouvez pas utiliser la synchro sur le premier rideau avec des systèmes de flashes de studio, car il est impossible d'obtenir une synchronisation correcte.



Vitesse d'obturation et ouverture

Vous pouvez régler la vitesse d'obturation et l'ouverture de la manière suivante lorsque vous utilisez un flash optionnel :

Mode	Vitesse d'obturation	Ouverture	Voir page
P	Réglée automatiquement par l'appareil photo ($1/250\text{ s}$ – $1/60\text{ s}$) ^{1,2}	Réglée automatiquement par l'appareil photo	127
S	Sélectionnée par l'utilisateur ($1/250\text{ s}$ – 30 s) ²		128
A	Réglée automatiquement par l'appareil photo ($1/250\text{ s}$ – $1/60\text{ s}$) ^{1,2}	Sélectionnée par l'utilisateur ³	129
M	Sélectionnée par l'utilisateur ($1/250\text{ s}$ – 30 s , b , L , b , -) ²		130

- 1 Vous pouvez régler la vitesse d'obturation sur 30 s avec les modes de flash synchro lente, synchro lente sur le second rideau et synchro lente avec atténuation des yeux rouges.
- 2 Des vitesses pouvant atteindre $1/8000\text{ s}$ sont disponibles avec les flashes optionnels qui permettent la synchronisation ultra-rapide auto FP, lorsque **1/250 s (Auto FP)** est sélectionné pour le réglage personnalisé e1 (**Vitesse de synchro. flash**,  331).
- 3 La portée du flash varie en fonction de l'ouverture et de la sensibilité (ISO). Lorsque vous réglez l'ouverture en modes d'exposition **A** et **M**, consultez le tableau des portées du flash fourni avec le flash optionnel.

Informations complémentaires

Pour choisir une vitesse de synchro flash, reportez-vous au réglage personnalisé e1 (**Vitesse de synchro. flash**,  331). Pour en savoir plus sur la sélection de la vitesse d'obturation la plus lente disponible avec le flash, reportez-vous au réglage personnalisé e2 (**Vitesse d'obturation flash**,  332). Pour en savoir plus sur l'activation ou la désactivation du flash à l'aide de la commande **Fn**, reportez-vous au réglage personnalisé f3 (**Régler la commande Fn**,  337).



Correction du flash

La correction du flash permet de modifier l'intensité du flash de -3 IL à $+1$ IL par incrément de $1/3$ IL, afin de modifier la luminosité du sujet principal par rapport à l'arrière-plan. L'intensité du flash peut être augmentée pour apporter plus de lumière sur le sujet principal, ou réduite pour empêcher une surexposition ou des reflets indésirables. De manière générale, si vous choisissez une valeur positive, le sujet devient plus clair, tandis qu'une valeur négative l'assombrit.

Pour choisir une valeur de correction du flash, appuyez sur la commande ⚡ et tournez la molette de commande secondaire jusqu'à ce que la valeur souhaitée s'affiche sur l'écran de contrôle supérieur.

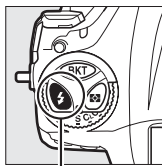

Commande ⚡

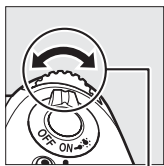

Molette de commande secondaire

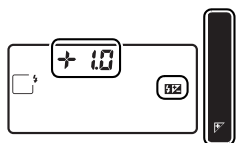
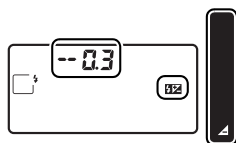
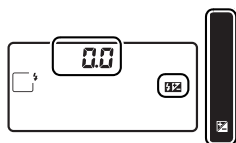

± 0 IL







$-0,3$ IL



$+1,0$ IL

(lorsque vous appuyez sur la commande ⚡)





Avec des valeurs autres que ± 0.0 , l'icône  s'affiche sur l'écran de contrôle supérieur et  s'affiche dans le viseur, une fois la commande  relâchée. Vous pouvez vérifier la valeur actuellement sélectionnée pour la correction du flash en appuyant sur la commande .

Vous pouvez rétablir l'intensité du flash en réglant la correction du flash sur ± 0.0 . La correction du flash n'est pas réinitialisée par l'extinction de l'appareil photo.

Flashes optionnels

La correction du flash sélectionnée avec le flash optionnel s'ajoute à celle sélectionnée avec l'appareil photo.

Informations complémentaires

Pour en savoir plus sur les valeurs d'incrémentations disponibles pour la correction du flash, reportez-vous au réglage personnalisé b3 (**Incrément corr. expo./flash**,  321). Pour savoir comment appliquer à la fois la correction du flash et la correction de l'exposition lors de l'utilisation du flash, reportez-vous au réglage personnalisé e4 (**Correction expo. pour flash**,  333). Pour savoir comment faire varier automatiquement l'intensité du flash sur une série de photos, reportez-vous à la page 140.



Mémorisation FV

Cette fonction mémorise l'intensité du flash, ce qui permet de recomposer les photos tout en gardant une intensité du flash adaptée au sujet même si celui-ci ne se trouve pas au centre du cadre. L'intensité du flash est ajustée automatiquement en cas de modification de la sensibilité (ISO) et de l'ouverture. La mémorisation FV est uniquement disponible avec les flashes compatibles CLS (☞ 196).

Pour utiliser la mémorisation FV :

1 Attribuez la fonction de mémorisation FV à une commande de l'appareil photo.

Sélectionnez **Mémorisation FV** comme option de « Sollicitation » pour le réglage personnalisé f3 (**Régler la commande Fn**, ☞ 337), f4 (**Régler commande d'aperçu**, ☞ 342) ou f5 (**Régler centre sélect. secondaire**, ☞ 342).



2 Fixez un flash compatible CLS.

Installez un flash compatible CLS (☞ 197) sur la griffe flash de l'appareil photo.

3 Réglez le flash sur le mode approprié.

Mettez le flash sous tension et choisissez le mode de flash TTL, pré-éclair pilote AA ou pré-éclair pilote A. Reportez-vous au manuel d'utilisation du flash pour en savoir plus.



4 Effectuez la mise au point.

Positionnez le sujet au centre du cadre et appuyez sur le déclencheur à mi-course pour effectuer la mise au point.

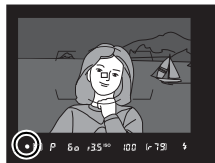

5 Mémorisez l'intensité du flash.

Après avoir vérifié la présence du témoin de disponibilité du flash (⚡) dans le viseur, appuyez sur la commande sélectionnée à l'étape 1. Le flash émet un pré-éclair pilote pour déterminer l'intensité

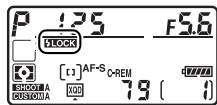

appropriée. L'intensité du flash est mémorisée à ce niveau et les icônes de mémorisation FV (**LOCK** et **M**) s'affichent sur l'écran de contrôle supérieur et dans le viseur.



6 Recomposez la photo.



7 Prenez la photo.

Appuyez sur le déclencheur jusqu'en fin de course pour prendre la photo. Si vous le souhaitez, d'autres photos peuvent être prises avec la même mémorisation FV.



8 Annulez la mémorisation FV.

Appuyez sur la commande sélectionnée à l'étape 1 pour annuler la mémorisation FV. Vérifiez que les icônes de mémorisation FV (**LOCK** et **FL**) ne figurent plus sur l'écran de contrôle supérieur et dans le viseur.



Mesure

Les zones de mesure pour la mémorisation FV sont les suivantes :

Flash	Mode de flash	Zone mesurée
Flash autonome	i-TTL	Cercle de 6 mm au centre du cadre
	AA	Zone mesurée par le système de mesure de l'exposition du flash
Utilisé avec d'autres flashes (Système évolué de flash asservi sans fil)	i-TTL	Vue dans son ensemble
	AA	Zone mesurée par le système de mesure de l'exposition du flash
	A (flash principal)	

Autres options de prise de vue

Réinitialisation par deux commandes : rétablissement des réglages par défaut

Vous pouvez rétablir les valeurs par défaut des réglages de l'appareil photo répertoriés ci-dessous en maintenant les commandes **ISO** et **WB** enfoncées simultanément pendant plus de deux secondes (ces commandes sont marquées d'un point vert). Les écrans de contrôle s'éteignent brièvement pendant la réinitialisation des réglages.

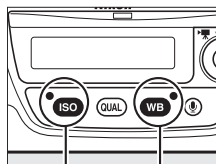

Commande ISO Commande WB

■ Réglages accessibles à partir du menu *Prise de vue*¹

Option	Par défaut
Jeux de réglages étendus	Désactivés
Qualité d'image	JPEG normal
Enregistrement JPEG/TIFF	
Taille d'image	Large
Enregistrement NEF (RAW)	
Taille d'image	Large
Balance des blancs	Automatique > Normale
Réglage précis	A-B : 0, G-M : 0
Réglages Picture Control ²	Inchangés
HDR (grande plage dynamique)	Désactivé ³
Réglage de la sensibilité	
Sensibilité	100
Contrôle sensibilité auto.	Désactivé

Option	Par défaut
Surimpression	Désactivé ⁴
Intervallomètre	Désactivé ⁵
Déclenchement en visée écran	Discret
Paramètres vidéo >	
Réglage sensibilité des vidéos	
Sensibilité (mode M)	200
Ctrl sensibilité auto (mode M)	Désactivé
Sensibilité maximale	25600

- 1 À l'exception des réglages de surimpression et d'intervallomètre, seuls les réglages du jeu actuellement sélectionné à l'aide de l'option **Jeux de réglages Prise de vue** seront réinitialisés (☐ 300). Les réglages des autres jeux restent inchangés.
- 2 Picture Control actuel uniquement.
- 3 L'écart d'exposition et le lissage ne sont pas réinitialisés.
- 4 Si une surimpression est en cours, la prise de vue cessera et la surimpression sera créée à partir des expositions enregistrées jusque-là. Le gain et le nombre de prises de vues ne sont pas réinitialisés.
- 5 Si une prise de vue par intervallomètre est en cours, elle sera arrêtée. L'heure de démarrage, l'intervalle, le nombre d'intervalles et de prises de vues, ainsi que le lissage de l'exposition ne sont pas réinitialisés.



■ ■ Autres réglages

Option	Par défaut	Option	Par défaut
Point AF ¹	Central	Teinte du moniteur en mode de visée écran	--
Point AF pré-réglé	Central	Mesure	Mesure matricielle
Mode d'exposition	Auto programmé	Bracketing	Désactivé ²
Décalage du programme	Désactivé	Mode de flash	Synchro sur le premier rideau
Correction d'exposition	Désactivée	Correction du flash	Désactivée
Mémorisation de l'exposition (temporisée)	Désactivée	Mémorisation FV	Désactivée
Mémorisation de l'ouverture	Désactivée	Temporisation miroir levé	Désactivée ³
Mémo. de la vitesse d'obturation	Désactivée		
Mode autofocus	AF-S		
Mode de zone AF			
Visueur	AF point sélectif		
Visée écran/vidéo	AF zone normale		

- 1 Le point AF ne s'affiche pas si AF zone automatique est sélectionné comme mode de zone AF.
- 2 Le nombre de vues est remis à zéro. L'incrément du bracketing redevient 1 IL (bracketing de l'exposition/du flash) ou 1 (bracketing de la balance des blancs).  **A Automatique** est sélectionné pour la deuxième vue dans les programmes de bracketing du D-Lighting actif à deux vues.
- 3 Seuls les réglages du jeu actuellement sélectionné à l'aide de l'option **Jeux de réglages personnalisés** sont réinitialisés (☐ 311). Les réglages des autres jeux restent inchangés.

Informations complémentaires

Reportez-vous à la page 430 pour consulter la liste des réglages par défaut.



Surimpression

Suivez les étapes ci-dessous pour enregistrer une série de deux à dix vues dans une seule photo. Les surimpressions peuvent utiliser les données brutes (RAW) du capteur d'image de l'appareil photo pour produire des couleurs nettement supérieures à celles des superpositions photographiques générées par les logiciels.

■ Cr ation d'une surimpression

Il est impossible d'enregistrer des surimpressions en mode de vis e  cran. Quittez la vis e  cran avant de poursuivre. Notez qu'avec les r glages par d faut, la prise de vue prend fin et une surimpression est enregistr e automatiquement si aucune op ration n'est r alis e pendant 30 s.

⚡ Temps d'enregistrement prolong s

Pour un intervalle entre les vues de plus de 30 s, rallongez la temporisation pr vue avant l'extinction du syst me de mesure   l'aide du r glage personnalis  c2 (**Temporisation du mode veille**,   324). L'intervalle maximal entre les vues est 30 s plus long que celui de l'option s lectionn e pour le r glage personnalis  c2. Si aucune op ration n'est r alis e dans un d lai de 30 s apr s l'extinction du moniteur pendant la visualisation ou les op rations de menu, la prise de vue prend fin et une surimpression est cr e e   partir des images enregistr es jusque-l .

1 S lectionnez Surimpression dans le menu Prise de vue.

Appuyez sur la commande
MENU pour afficher les menus.
Mettez en surbrillance
Surimpression dans le
menu Prise de vue et appuyez sur ►.

Commande MENU

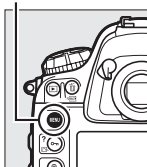

MENU PRISE DE VUE	
Contr�le du vignettage	☐ N
Contr�le auto. de la distorsion	OFF
R�duction du bruit	OFF
R�duction du bruit ISO	NORM
R�glage de la sensibilit�	--
Surimpression	OFF
Intervallom�tre	OFF
D�clenchement en vis�e �cran	☐

2 Sélectionnez un mode.

Mettez en surbrillance **Mode de surimpression** et appuyez sur ►.

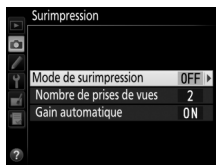

Mettez en surbrillance l'une des options suivantes et appuyez sur OK :

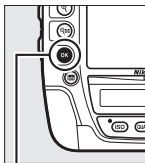

Commande OK



- **Pour prendre une série de surimpressions**, sélectionnez **ON Activé (série)**. La prise de vue en surimpression continue jusqu'à ce que vous sélectionniez **Désactivé** pour **Mode de surimpression**.
- **Pour prendre une seule surimpression**, sélectionnez **Activé (une seule photo)**. La prise de vue normale reprend automatiquement, une fois la surimpression créée.
- **Pour quitter sans créer d'autres surimpressions**, sélectionnez **Désactivé**.

Si **Activé (série)** ou **Activé (une seule photo)** est sélectionné, l'icône  apparaît sur l'écran de contrôle supérieur.

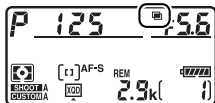

3 Choisissez le nombre de prises de vues.

Mettez en surbrillance **Nombre de prises de vues** et appuyez sur ►.

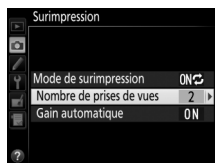



Appuyez sur ▲ ou ▼ pour choisir le nombre de vues qui seront combinées pour ne former qu'une seule photo et appuyez sur OK.

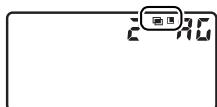

Commande BKT

Si **Surimpression** est sélectionné pour le réglage personnalisé f9 (**Régler la commande BKT** ; 344), vous pouvez sélectionner le mode de surimpression en appuyant sur la commande **BKT** et en tournant la molette de commande principale, et le nombre de prises de vues en appuyant sur la commande **BKT** et en tournant la molette de commande secondaire. Le mode



et le nombre de prises de vues sont indiqués sur l'écran de contrôle supérieur :  s'affiche lorsque **Activé (série)** est sélectionné et  lorsque **Activé (une seule photo)** est sélectionné ; aucune icône ne s'affiche lorsque la surimpression est désactivée.



4 Choisissez le niveau de gain.

Mettez en surbrillance **Gain automatique** et appuyez sur ►.

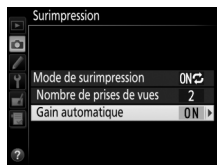

Les options suivantes apparaissent. Mettez une option en surbrillance et appuyez sur **OK**.

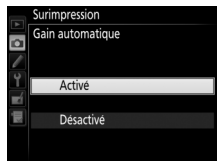

- **Activé** : le gain est réglé en fonction du nombre de vues réellement enregistrées (le gain pour chaque vue est réglé sur $1/2$ pour 2 vues, $1/3$ pour 3 vues, etc.).
- **Désactivé** : le gain n'est pas réglé lors de l'enregistrement de la surimpression. Notez que les photos peuvent présenter du bruit (pixels lumineux répartis de manière aléatoire, voile ou lignes).



5 Cadrez, effectuez la mise au point et prenez la photo.



En modes de déclenchement continu (☐ 111), l'appareil photo enregistre toutes les vues en une seule fois. Si **Activé (série)** est sélectionné, l'appareil photo continue de réaliser des surimpressions tant que vous appuyez sur le déclencheur ; si **Activé (une seule photo)** est sélectionné, la surimpression s'arrête après la première photo. En mode retardateur, l'appareil photo enregistre automatiquement le nombre de vues sélectionné à l'étape 3, page 216, quelle que soit l'option sélectionnée pour le réglage personnalisé c3 (**Retardateur**) > **Nombre de prises de vues** (☐ 325) ; l'intervalle entre les vues est toutefois défini par le réglage personnalisé c3 (**Retardateur**) > **Intervalle entre les vues**. Avec les autres modes de déclenchement, une photo est prise chaque fois que vous appuyez sur le déclencheur ; continuez la prise de vue jusqu'à ce que toutes les photos soient enregistrées (pour interrompre la surimpression avant l'enregistrement de toutes les photos, reportez-vous à la page 219).

L'icône  clignote jusqu'à la fin de la prise de vue. Si vous avez sélectionné **Activé (série)**, la prise de vue en mode de surimpression ne cesse que lorsque vous sélectionnez **Désactivé** comme option de surimpression ; si vous avez sélectionné **Activé (une seule photo)**, le mode de surimpression cesse automatiquement dès que la surimpression est terminée. L'icône  disparaît de l'affichage lorsque la prise de vue en mode surimpression est terminée.

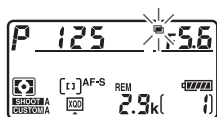

■ ■ Interrompre les surimpressions

Pour interrompre la surimpression avant d'avoir pris le nombre de vues indiqué, sélectionnez **Désactivé** comme option pour le mode de surimpression.

Si la prise de vue s'arrête avant que le nombre de vues indiqué ait été pris, une surimpression est créée à partir des images enregistrées jusque-là. Si **Gain automatique** est activé, le gain est réglé pour tenir compte du nombre de vues réellement enregistrées. Notez que la prise de vue s'arrête automatiquement si :

- Une réinitialisation par deux commandes est effectuée (📖 211)
- L'appareil photo est mis hors tension
- L'accumulateur est déchargé
- Des photos sont effacées

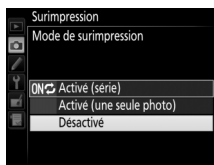

Surimpression

Ne retirez pas, ni ne remplacez la carte mémoire pendant l'enregistrement d'une surimpression.

Il est impossible d'enregistrer des surimpressions en mode de visée écran. En mode de visée écran, l'option **Mode de surimpression** est automatiquement réglée sur **Désactivé**.

Les données de prise de vue (dont la date d'enregistrement et l'orientation de l'appareil photo) sont celles de la première vue de la surimpression.

Annotations vocales

L'enregistrement vocal est désactivé lorsqu'une surimpression est en cours de création, mais vous pouvez enregistrer une annotation une fois la prise de vue terminée (☞ 261).

Photographie en mode intervalloètre

Si la photographie en mode intervalloètre est activée avant la première prise de vue, l'appareil photo enregistre les vues à l'intervalle sélectionné jusqu'à ce que le nombre de vues indiqué dans le menu Surimpression soit atteint (le nombre de vues indiqué dans le menu Intervalloètre est ignoré). Ces vues seront ensuite enregistrées sur une même photo et la prise de vue en mode intervalloètre cessera (si **Activé (une seule photo)** est sélectionné pour le mode de surimpression, la prise de vue en mode surimpression cessera aussi automatiquement).

Autres réglages

Pendant la réalisation de surimpressions, il est impossible de formater les cartes mémoire et certaines rubriques de menu sont grisées et ne peuvent pas être modifiées.



Photographie en mode intervalloètre

L'appareil permet de prendre automatiquement des photos à des intervalles prédéfinis.

☑ Avant la prise de vue

Sélectionnez un mode de déclenchement autre que retardateur (⌚) lorsque vous utilisez l'intervalloètre. Avant de commencer à photographier en mode intervalloètre, prenez une photo test avec les réglages actuels et vérifiez le résultat sur le moniteur.

Avant de choisir une heure de démarrage, sélectionnez **Fuseau horaire et date** dans le menu Configuration et assurez-vous que la date et l'heure sont bien réglées (📅 30).

L'utilisation d'un trépied est recommandée. Montez l'appareil photo sur un trépied avant de commencer la prise de vue. Afin de ne pas risquer une interruption de la prise de vue, veillez à ce que l'accumulateur de l'appareil photo soit entièrement chargé. En cas de doute, chargez-le avant de commencer ou servez-vous d'un adaptateur secteur et d'un connecteur d'alimentation (disponibles séparément).

- Sélectionnez Intervalloètre dans le menu Prise de vue.**
Appuyez sur la commande **MENU** pour afficher les menus. Mettez en surbrillance **Intervalloètre** dans le menu Prise de vue et appuyez sur ►.

Commande MENU

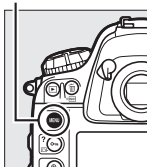

MENU PRISE DE VUE	
▶	Contrôle du vignetage <input type="checkbox"/> N
▶	Contrôle auto. de la distorsion OFF
▶	Réduction du bruit OFF
▶	Réduction du bruit ISO NORM
▶	Réglage de la sensibilité --
▶	Surimpression OFF
▶	Intervalloètre OFF
?	Déclenchement en visée écran <input type="checkbox"/>



2 Choisissez une option de démarrage.

Mettez en surbrillance **Options de démarrage** et appuyez sur ►, puis choisissez l'une des options suivantes.

- **Pour commencer immédiatement la prise de vue**, mettez en surbrillance **Maintenant** et appuyez sur OK. La prise de vue commence environ 3 s après la fin des réglages ; passez à l'étape 3.

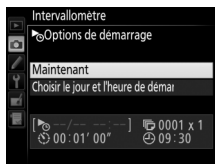

- **Pour choisir une heure de démarrage**, mettez en surbrillance **Choisir le jour et l'heure de démarrage** et appuyez sur ► afin d'afficher les options d'heure de démarrage



indiquées à droite. Appuyez sur ◀ ou ▶ pour mettre en surbrillance la date (n'importe quel jour parmi les 8 prochains), l'heure (H) ou les minutes (M) et appuyez sur ▲ ou ▼ pour les modifier. Appuyez sur OK pour revenir au menu Intervallomètre.

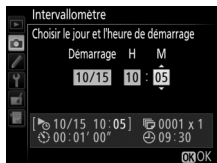

3 Choisissez l'intervalle.

Mettez en surbrillance **Intervalle** et appuyez sur ►, puis appuyez sur ◀ ou ▶ pour mettre en surbrillance les heures, les minutes ou les secondes et



appuyez sur ▲ ou ▼ pour les modifier. Choisissez un intervalle plus long que le temps nécessaire pour prendre le nombre de prises de vues sélectionné à l'étape 4. Si l'intervalle est trop court, le nombre de photos réellement prises peut être inférieur au nombre total indiqué à l'étape 4 (le nombre d'intervalles multiplié par le nombre de prises de vues par intervalle). Appuyez sur OK pour revenir au menu Intervallomètre.



- 4** Choisissez le nombre d'intervalles et le nombre de prises de vues par intervalle. Mettez en surbrillance **Nombre d'intervalles** × **vues/intervalle** et appuyez sur ►, puis sur ◀ ou ► pour mettre en surbrillance le nombre d'intervalles ou le nombre de prises de vues et appuyez sur ▲ ou ▼ pour les modifier. Appuyez sur OK pour revenir au menu Intervallomètre.



- 5** Choisissez d'activer ou non le lissage de l'exposition. Mettez en surbrillance **Lissage de l'exposition** et appuyez sur ►, puis sur ▲ ou ▼ pour mettre en surbrillance une option et appuyez sur OK pour la sélectionner. Si vous sélectionnez **Activé**, l'appareil photo modifie l'exposition afin de correspondre à la première prise de vue de chaque série en modes **P**, **S** et **A** (notez que le lissage de l'exposition ne s'active en mode **M** que si le réglage automatique de la sensibilité est activé).

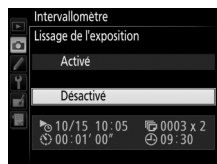



6 Démarrez la prise de vue.

Mettez en surbrillance

Démarrer et appuyez sur .

La première série de prises de vues aura lieu à l'heure de démarrage indiquée, ou environ 3 s après si vous avez sélectionné

Maintenant pour

Options de démarrage à l'étape 2. La prise de vue se poursuit en respectant l'intervalle sélectionné jusqu'à ce que toutes les photos soient prises. Notez que la vitesse d'obturation, la cadence de prise de vue et le temps nécessaire pour enregistrer les images peuvent varier d'un intervalle à l'autre. Par conséquent, la durée entre la fin d'un intervalle et le commencement du suivant peut être variable. S'il est impossible de poursuivre la prise de vue avec les réglages actuels (par exemple, si la vitesse d'obturation    ou - - est actuellement sélectionnée en mode d'exposition Manuel ou si l'heure de démarrage est dans moins d'une minute), un avertissement s'affiche sur le moniteur.

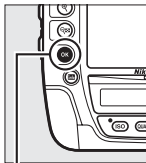

Commande 

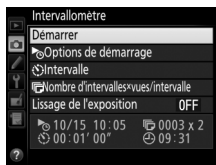

Obturation du viseur

Pour éviter que la lumière qui s'infiltré par le viseur n'interfère avec les photos et l'exposition, fermez l'obturateur d'oculaire (☐ 114).

Manque de mémoire

Si la carte mémoire est pleine, l'intervallomètre reste activé mais vous ne pouvez prendre aucune photo. Reprenez la prise de vue (☐ 227) après avoir effacé quelques photos ou mettez l'appareil photo hors tension et insérez une autre carte mémoire.

Photographie en mode intervallomètre

Le mode intervallomètre ne peut pas être combiné au mode accéléré (☐ 229) et n'est pas disponible lorsque **Enregistrement de vidéos** est sélectionné pour le réglage personnalisé g4 (**Régler le déclencheur**, ☐ 357)

Bracketing

Modifiez les réglages du bracketing avant de démarrer la photographie en mode intervallomètre. Si le bracketing de l'exposition, du flash ou du D-Lighting actif est activé en même temps que le mode intervallomètre, l'appareil photo prendra le nombre de vues indiqué dans le programme de bracketing à chaque intervalle, quel que soit le nombre de vues indiqué dans le menu Intervallomètre. Si le bracketing de la balance des blancs est activé en même temps que le mode intervallomètre, l'appareil photo prend une vue à chaque intervalle et la traite de manière à créer le nombre de copies indiqué dans le programme de bracketing.



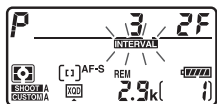

Pendant la prise de vue

Pendant la prise de vue en mode intervalloètre, l'icône **INTERVAL** clignote sur l'écran de contrôle supérieur. Juste avant que l'intervalle de prise de vue suivant commence, le nombre d'intervalles restants s'affiche à la place de la vitesse



d'obturation, et le nombre de vues restantes dans l'intervalle en cours à la place de l'ouverture. Sinon, vous pouvez voir le nombre d'intervalles restants et le nombre de vues par intervalle en appuyant à mi-course sur le déclencheur (une fois le déclencheur relâché, la vitesse d'obturation et l'ouverture restent affichées tant que l'appareil photo n'est pas en mode veille).

Pour voir les réglages actuels de l'intervalloètre ou pour interrompre momentanément ( 227) ou arrêter ( 228) la prise de vue en mode intervalloètre, sélectionnez **Intervalloètre**

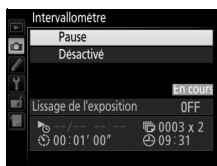



entre les prises de vues. Pendant que vous photographiez en mode intervalloètre, le menu Intervalloètre indique l'heure de démarrage, l'intervalle de prise de vue, le nombre d'intervalles et de vues restants, ainsi que le lissage de l'exposition. Aucun de ces éléments ne peut être modifié lorsque la prise de vue est en cours.

Vous pouvez visualiser les photos et ajuster librement les réglages de prise de vue et de menu lorsque la prise de vue en mode intervalloètre est en cours. Le moniteur s'éteint automatiquement environ quatre secondes avant chaque intervalle.



■ ■ Suspendre la photographie en mode intervallomètre

La prise de vue en mode intervallomètre peut être interrompue momentanément en :

- appuyant sur la commande  entre les intervalles
- sélectionnant **Pause** dans le menu Intervallomètre
- mettant l'appareil photo hors tension et à nouveau sous tension (si vous le souhaitez, vous pouvez remplacer la carte mémoire pendant que l'appareil photo est éteint)
- sélectionnant comme mode de déclenchement le retardateur ()

Pour reprendre la prise de vue :

1 Choisissez de nouvelles options de démarrage.

Choisissez de nouvelles options de démarrage comme décrit à la page 222.

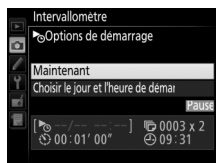

2 Reprenez la prise de vue.

Mettez en surbrillance **Redémarrer** et appuyez sur . Notez que si la photographie en mode intervallomètre est suspendue au moment de la prise de vue, toutes les vues restant dans l'intervalle actuel sont annulées.

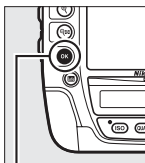

Commande 

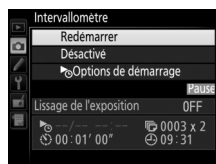

■ ■ Interrompre la photographie en mode intervallo-mètre

L'intervallo-mètre s'arrête automatiquement si l'accumulateur est déchargé. La photographie en mode intervallo-mètre peut aussi être interrompue en :

- sélectionnant **Désactivé** dans le menu Intervallo-mètre
- effectuant une réinitialisation par deux commandes (☐ 211)
- réinitialisant les réglages du jeu de réglages Prise de vue actuellement sélectionné à l'aide de l'option **Jeu de réglages Prise de vue** du menu Prise de vue (☐ 300)
- modifiant les paramètres de bracketing (☐ 140)
- mettant fin à la prise de vue en mode HDR (☐ 190) ou surimpression (☐ 214)

La prise de vue normale reprend lorsque la photographie en mode intervallo-mètre cesse.

■ ■ Pas de photo

L'appareil photo passe l'intervalle actuel si l'une des situations suivantes se prolonge pendant au moins huit secondes après le démarrage prévu de l'intervalle : la photo ou les photos de l'intervalle précédent ne sont toujours pas prises, la carte mémoire est pleine, il n'y a plus de prises de vues disponibles en modes de déclenchement continu ou l'appareil photo ne réussit pas à effectuer la mise au point en mode **AF-S** (notez que l'appareil photo effectue à nouveau la mise au point avant chaque prise de vue). La prise de vue reprend avec l'intervalle suivant.

Mode de déclenchement

Quel que soit le mode de déclenchement sélectionné, l'appareil photo prend le nombre de vues indiqué à chaque intervalle.

Jeux de réglages Prise de vue

Les modifications apportées aux réglages de l'intervallo-mètre s'appliquent à tous les jeux de réglages Prise de vue (☐ 300). Si les réglages du menu Prise de vue sont réinitialisés à l'aide de la rubrique **Jeu de réglages Prise de vue** du menu Prise de vue (☐ 301), la prise de vue en mode intervallo-mètre s'arrêtera et ses réglages seront réinitialisés de la manière suivante :

- Options de démarrage : Maintenant
- Nombre de prises de vues : 1
- Intervalle : 00:01:00"
- Lissage de l'exposition : Désactivé
- Nombre d'intervalles : 1

Prise de vue en mode accéléré

L'appareil prend automatiquement des photos selon l'intervalle indiqué afin de créer une vidéo sans le son, en utilisant les options actuellement sélectionnées pour **Taille d'image/cadence**, **Qualité des vidéos** et **Destination** dans le menu des Paramètres vidéo (☞ 74).

Avant la prise de vue

Avant de commencer une prise de vue en mode accéléré, prenez une photo test avec les réglages actuels (en cadrant la photo dans le viseur afin d'avoir un aperçu précis de l'exposition) et regardez le résultat sur le moniteur. Pour enregistrer les modifications de la luminosité, choisissez le mode d'exposition Manuel (☞ 130) ; pour avoir des couleurs constantes, choisissez un réglage de balance des blancs différent d'Automatique (☞ 155). Nous vous recommandons également de passer brièvement en mode visée écran vidéo et de vérifier le cadre actuel de la zone d'image sur le moniteur (☞ 63) ; notez cependant que le mode accéléré n'est pas disponible en visée écran.

L'utilisation d'un trépied est recommandée. Montez l'appareil photo sur un trépied avant de commencer la prise de vue. Afin d'éviter toute interruption lors de la prise de vue, utilisez un adaptateur secteur et un connecteur d'alimentation (disponibles en option) ou un accumulateur entièrement chargé.

1 Sélectionnez **Accéléré** dans le menu **Prise de vue**.

Appuyez sur la commande **MENU** pour afficher les menus. Mettez en surbrillance **Accéléré** dans le menu **Prise de vue** et appuyez sur ►.

Commande MENU

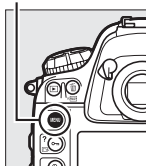

2 Choisissez l'intervalle.

Mettez en surbrillance **Intervalle** et appuyez sur ►, puis appuyez sur ◀ ou ▶ pour mettre en surbrillance les minutes ou les secondes et appuyez sur ▲ ou ▼ pour les modifier. Choisissez un intervalle plus long que la vitesse d'obturation anticipée la plus lente. Appuyez sur OK pour revenir au menu Accélééré.



3 Sélectionnez la durée de prise de vue.

Mettez en surbrillance **Durée de la prise de vue** et appuyez sur ►, puis sur ◀ ou ▶ pour mettre en surbrillance les heures ou les minutes et appuyez sur ▲ ou ▼ pour les modifier. La durée maximale de prise de vue est de 7 heures et 59 minutes. Appuyez sur OK pour revenir au menu Accélééré.

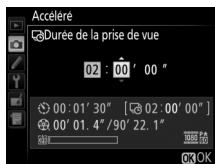

5 Démarrez la prise de vue.

Mettez en surbrillance **Démarrer** et appuyez sur **OK**.

La prise de vue en mode accéléré commence au bout de 3 s. L'appareil prend des photos selon l'intervalle sélectionné à l'étape 2 et la durée indiquée à l'étape 3. Notez que la vitesse d'obturation et le temps nécessaire pour enregistrer une image sur la carte mémoire peuvent varier d'une prise de vue à l'autre. Par conséquent, l'intervalle entre l'enregistrement d'une photo et le commencement de la prise de vue suivante peut être variable. La prise de vue ne commencera pas s'il est impossible d'enregistrer un accéléré avec les réglages actuels (par exemple, si la carte mémoire est pleine, si l'intervalle ou la durée est égal à zéro, ou si l'intervalle est supérieur à la durée de prise de vue).

Une fois la prise de vue terminée, les accélérés sont enregistrés sur la carte mémoire sélectionnée pour **Paramètres vidéo > Destination** (☞ 75).

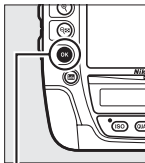

Commande **OK**

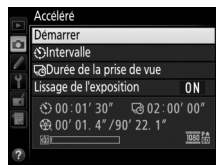

Prise de vue en mode accéléré

Le mode accéléré n'est pas disponible en visée écran (☞ 49, 63), avec la vitesse d'obturation **b**, **u**, **l**, **b** ou **-** (☞ 132), ou si le bracketing (☞ 140), le mode grande plage dynamique (HDR, ☞ 190), la surimpression (☞ 214) ou l'intervallomètre (☞ 221) est activé.

Taille d'image

La zone utilisée pour mesurer l'exposition, l'intensité du flash ou la balance des blancs automatique lorsque des photos sont enregistrées avec une taille d'image vidéo **Recadrage 1920 x 1080 ; 30p**, **Recadrage 1920 x 1080 ; 25p** ou **Recadrage 1920 x 1080 ; 24p** (☞ 74) est différente de la zone de la photo finale. Par conséquent, vous risquez de ne pas obtenir de résultats optimaux. Faites des essais et vérifiez les images sur le moniteur.

Mode de déclenchement

Quel que soit le mode de déclenchement sélectionné, l'appareil photo ne prend qu'une seule vue à chaque intervalle. Il est impossible d'utiliser le retardateur.



Calcul de la durée de la vidéo finale

Vous pouvez calculer le nombre total de vues dans le clip final en divisant la durée de prise de vue par l'intervalle et en arrondissant. Vous pouvez alors calculer la durée du clip final en divisant le nombre de vues par la cadence sélectionnée pour

Paramètres vidéo > Taille d'image/cadence. Par exemple, un clip de 48 vues enregistrées à **1920 x 1080 ; 24 p** durera environ deux secondes. La durée maximale des clips enregistrés en mode Accéléré est de 20 minutes.

Durée de l'enregistrement/
durée maximale

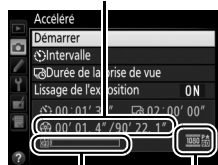

Indicateur de
carte mémoire

Taille d'image/cadence

Obturation du viseur

Pour éviter que la lumière qui s'infiltré par le viseur n'interfère avec les photos et l'exposition, fermez l'obturateur d'oculaire (☐ 114).

Pendant la prise de vue

Pendant la réalisation d'accélérés, l'icône **INTERVAL** clignote et l'indicateur d'enregistrement s'affiche sur l'écran de contrôle supérieur. La durée restante (en heures et en minutes) apparaît à la place de la vitesse d'obturation juste avant l'enregistrement

de chacune des vues. Autrement, vous pouvez voir la durée restante en appuyant sur le déclencheur à mi-course. Quelle que soit l'option sélectionnée pour le réglage personnalisé c2 (**Temporisation du mode veille**, ☐ 324), l'appareil photo n'entrera pas en mode veille pendant la prise de vue.

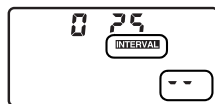

Pour afficher les réglages actuels du mode accéléré ou interrompre l'enregistrement (☐ 234), appuyez sur la commande **MENU** entre les prises de vues.

Lorsqu'un accéléré est en cours de création, le menu Accéléré indique le lissage de l'exposition, l'intervalle et la durée restante. Il n'est pas possible de modifier ces réglages ni de visionner des photos ou d'ajuster d'autres réglages dans les menus pendant l'enregistrement des accélérés.

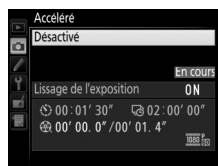

■ Interruption de la prise de vue en mode accéléré

La prise de vue en mode accéléré cesse automatiquement si l'accumulateur est déchargé. Elle peut également être interrompue en :



- sélectionnant **Désactivé** dans le menu **Accéléré**
- appuyant sur la commande  entre les prises de vues ou immédiatement après l'enregistrement d'une vue
- mettant l'appareil photo hors tension
- retirant l'objectif
- branchant un câble USB ou HDMI
- insérant une carte mémoire dans un logement vide
- appuyant sur le déclencheur jusqu'en fin de course pour prendre une photo

Une vidéo est créée à partir des vues prises jusqu'au moment où la prise de vue a été interrompue. Notez que la prise de vue en mode accéléré est interrompue et aucune vidéo n'est enregistrée si la source d'alimentation est retirée ou débranchée, ou la carte mémoire de destination éjectée.

■ Pas de photo

L'appareil photo passe la vue actuelle s'il n'arrive pas à faire la mise au point en mode **AF-S** (notez que l'appareil photo effectue à nouveau la mise au point avant chaque vue). La prise de vue reprend avec la vue suivante.

Affichage des images

Il est impossible de se servir de la commande  pour voir les photos lorsqu'un accéléré est en cours de création, mais chaque vue s'affiche pendant quelques secondes juste après avoir été prise si **Activé** est sélectionné pour **Affichage des images** dans le menu Visualisation ( 295). Il n'est pas possible d'effectuer d'autres opérations de visualisation pendant l'affichage de la vue.

Informations complémentaires

Pour en savoir plus sur la programmation du signal sonore à la fin de la réalisation d'un accéléré, reportez-vous au réglage personnalisé d1 (**Signal sonore**,  326).

Objectifs sans microprocesseur

Les objectifs sans microprocesseur ne sont utilisables qu'en modes d'exposition **A** et **M**, car l'ouverture doit être réglée manuellement à l'aide de la bague de l'objectif. En précisant les données de l'objectif (focale et ouverture maximale), vous pouvez avoir accès aux fonctions d'objectif à microprocesseur ci-dessous.

Si la focale de l'objectif est connue :

- Le zoom motorisé peut être utilisé avec les flashes optionnels (☐ 196)
- La focale de l'objectif apparaît (avec un astérisque) dans les données de prise de vue des photos

Si l'ouverture maximale de l'objectif est connue :

- La valeur d'ouverture s'affiche sur l'écran de contrôle supérieur et dans le viseur
- L'intensité du flash est modifiée en fonction de l'ouverture si le flash permet le mode AA (Ouverture auto)
- L'ouverture apparaît (avec un astérisque) dans les données de prise de vue des photos

Si la focale et l'ouverture maximale de l'objectif sont connues :

- Possibilité de mesure matricielle couleur (notez qu'il peut être nécessaire d'utiliser la mesure pondérée centrale ou la mesure spot pour obtenir des résultats précis avec certains objectifs, dont les objectifs Reflex-NIKKOR)
- Amélioration de la précision de la mesure pondérée centrale, de la mesure spot et du dosage flash/ambiance i-TTL pour reflex numérique



L'appareil photo peut enregistrer les données de neuf objectifs sans microprocesseur. Pour saisir ou modifier les données d'un objectif sans microprocesseur :

1 Sélectionnez **Objectif sans microprocesseur** dans le menu **Configuration**.

Appuyez sur la commande **MENU** pour afficher les menus. Mettez en surbrillance

Objectif sans microprocesseur dans le menu Configuration et appuyez sur ►.

Commande MENU

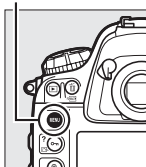

2 Sélectionnez un numéro d'objectif.

Mettez en surbrillance **Numéro d'objectif** et appuyez sur ◀ ou ▶ pour choisir un numéro d'objectif entre 1 et 9.

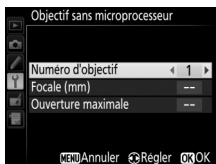

3 Saisissez la focale et l'ouverture.

Mettez en surbrillance **Focale (mm)** ou **Ouverture maximale** et appuyez sur ◀ ou ▶ pour modifier l'élément en

surbrillance. Vous pouvez sélectionner une focale comprise entre 6 et 4000 mm et une ouverture maximale comprise entre f/1.2 et f/22.

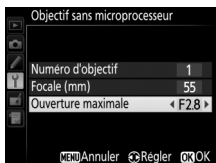

4 Enregistrez les réglages et quittez.

Appuyez sur **OK**. La focale et l'ouverture indiquées sont enregistrées sous le numéro d'objectif choisi.

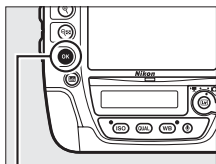

Commande **OK**

Pour réutiliser les données d'objectif lors de l'utilisation d'un objectif sans microprocesseur :

1 Attribuez le numéro de l'objectif sans microprocesseur à une commande de l'appareil photo.

Sélectionnez **Choisir num. objectif sans CPU** comme option « Sollicitation + molettes cde » pour une commande de l'appareil photo dans le menu Réglages personnalisés (☐ 341). La sélection d'un numéro d'objectif sans microprocesseur peut être attribuée à la commande **Fn** (Réglage personnalisé f3, **Régler la commande Fn**, ☐ 337), à la commande **Pv** (Réglage personnalisé f4, **Régler commande d'aperçu**, ☐ 342) ou au centre du sélecteur secondaire (Réglage personnalisé f6, **Régler centre sélect. secondaire**, ☐ 342).

2 Utilisez la commande sélectionnée pour choisir un numéro d'objectif.

Appuyez sur la commande sélectionnée et tournez la molette de commande principale ou secondaire jusqu'à ce que le numéro d'objectif souhaité apparaisse sur l'écran de contrôle supérieur.

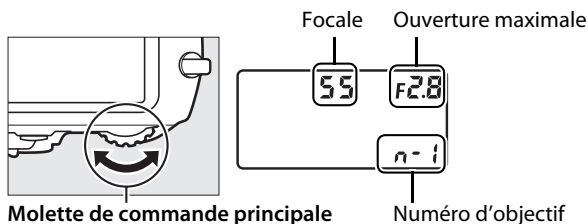

Focale non répertoriée

Si la focale exacte n'est pas répertoriée, choisissez la valeur supérieure la plus proche de la focale réelle de l'objectif.

Téléconvertisseurs et zooms

L'ouverture maximale d'un téléconvertisseur correspond à l'ouverture maximale combinée du téléconvertisseur et de l'objectif. Notez que les données de l'objectif ne sont pas modifiées lorsque vous zoomez avec des objectifs sans microprocesseur. Les données pour les différentes focales peuvent être saisies comme des numéros d'objectif différents ou les données de l'objectif peuvent être modifiées pour tenir compte des nouvelles valeurs de focale et d'ouverture maximale de l'objectif à chaque réglage du zoom.

Données de position

Vous pouvez insérer un module GPS dans la prise télécommande à dix broches et ainsi enregistrer la latitude, la longitude, l'altitude, le temps universel coordonné (UTC) et le cap géographique avec chaque photo prise. L'appareil photo peut être utilisé avec un GPS disponible en option, le GP-1 ou le GP-1A (voir ci-dessous ; notez que ces modules ne fournissent pas le cap géographique), ou avec des GPS compatibles d'autres fabricants par l'intermédiaire du câble pour récepteur GPS, le MC-35 (disponible en option, □ 413).

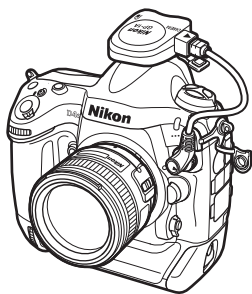

■ ■ Modules GPS GP-1/GP-1A

Ces modules GPS (disponibles en option) sont conçus pour être utilisés avec les appareils photo numériques Nikon. Pour en savoir plus sur la connexion du module, consultez le manuel fourni avec le module.



Icône

L'état de la connexion est indiqué par l'icône  :

-  **(fixe)** : l'appareil photo a établi la communication avec le module GPS. Les informations des photos prises alors que cette icône est affichée comportent une page supplémentaire de données de position (☐ 251).
-  **(clignotant)** : le GPS recherche un signal. Les données de position ne sont pas incluses avec les photos si cette icône clignote lors de la prise de vue.
- **Aucune icône** : le module GPS n'a reçu aucune autre donnée de position pendant au moins deux secondes. Les données de position ne sont pas incluses avec les photos si l'icône  est affichée lors de la prise de vue.

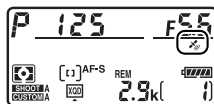

Cap géographique

Le cap géographique n'est enregistré que si le GPS est équipé d'une boussole numérique (notez que les GP-1 et GP-1A n'en sont pas équipés). Gardez le GPS dirigé dans la même direction que l'objectif et à une distance d'au moins 20 cm de l'appareil photo.

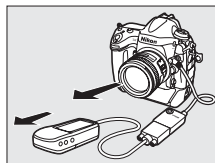

Temps universel coordonné (UTC)

Les données de temps universel coordonné sont fournies par le GPS et sont indépendantes de l'horloge de l'appareil photo.



Options du menu Configuration

La rubrique **Données de position** du menu Configuration comporte les options suivantes.

- **Temporisation du mode veille** : cette option permet de choisir si le système de mesure de l'exposition se désactive automatiquement, ou non, lorsqu'un GPS est connecté à l'appareil photo.

Option	Description
Activer	Le système de mesure de l'exposition est automatiquement désactivé si aucune opération n'est effectuée pendant la durée indiquée pour le réglage personnalisé c2 (Temporisation du mode veille (☐ 324). Pour laisser à l'appareil photo le temps d'acquérir les données GPS lorsqu'un GP-1 ou un GP-1A est connecté, le délai est prolongé d'une minute maximum après l'activation du système de mesure de l'exposition ou la mise sous tension de l'appareil photo). Cela permet d'économiser l'accumulateur.
Désactiver	Le système de mesure ne se désactive pas lorsqu'un GPS est connecté ; les données de position seront toujours enregistrées.

- **Position** : cette rubrique n'est disponible que si un GPS est connecté ; il affiche alors les valeurs actuelles de latitude, longitude, altitude, temps universel coordonné (UTC) et de cap géographique (si le GPS le permet), telles que communiquées par le GPS.
- **Régler horloge avec satellite** : sélectionnez **Oui** pour synchroniser l'horloge de l'appareil photo avec l'heure communiquée par le module GPS.







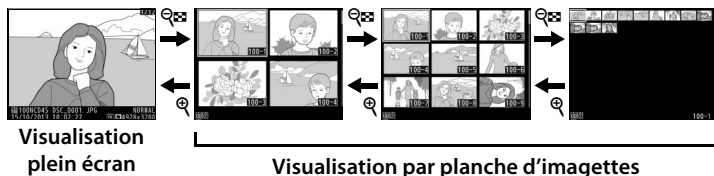

Visualisation avancée

Visualisation des images





Visualisation plein écran

Pour visualiser les photos, appuyez sur la commande . La photo la plus récente s'affiche sur le moniteur. Vous pouvez afficher les autres photos en appuyant sur  ou  ; pour consulter les informations sur la photo actuellement affichée, appuyez sur  ou  ( 244).

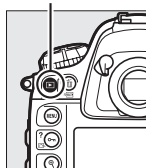
Commande 



Visualisation par planche d'images

Pour afficher plusieurs images à la fois, appuyez sur la commande  lorsqu'une photo est affichée en plein écran. Le nombre d'images affichées passe de 4 à 9 puis à 72 chaque fois que vous appuyez sur la commande , et diminue dans l'autre sens chaque fois que vous appuyez sur la commande . Utilisez le sélecteur multidirectionnel pour mettre en surbrillance les images et appuyez sur son bouton central pour afficher en plein écran l'image en surbrillance.

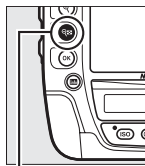



Commande 

Commandes de visualisation

 : pour supprimer l'image actuellement affichée (📖 257)

MENU : pour afficher les menus (📖 289)

 : pour protéger l'image actuellement affichée (📖 255)







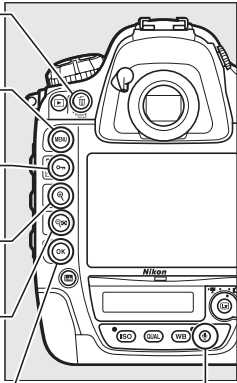

 : pour effectuer un zoom avant (📖 253)

 : pour afficher plusieurs images (📖 241)

 : à utiliser avec le sélecteur multidirectionnel tel que décrit ci-dessous

 : pour enregistrer et lire les annotations vocales (📖 264)



 + 	<p>Affichez la boîte de dialogue permettant de sélectionner le logement/dossier. Pour choisir la carte et le dossier à partir desquels les photos sont lues, mettez en surbrillance le logement souhaité et appuyez sur ▶ : la liste des dossiers s'affiche ; mettez en surbrillance le dossier souhaité et appuyez sur OK.</p>
 + 	<p>Créez une copie retouchée de la photo actuellement affichée (📖 378) ou une copie éditée de la vidéo actuellement affichée (📖 79).</p>
 + 	<p>Affichez les pré-réglages IPTC stockés sur l'appareil photo (📖 368). Pour intégrer un pré-réglage IPTC à la photo actuellement affichée, mettez-le en surbrillance et appuyez sur OK (tout pré-réglage déjà intégré à la photo actuellement affichée est remplacé).</p>
  + 	<p>Transférez les photos par le biais d'un réseau sans fil ou Ethernet (📖 276).</p>

Deux cartes mémoire

Si deux cartes mémoire sont insérées, vous pouvez en sélectionner une pour la visualisation en appuyant sur la commande  lorsque 72 imagettes sont affichées.

Rotation des images

Pour afficher verticalement les photos prises à la verticale, sélectionnez **Activée** pour l'option **Rotation des images** du menu Visualisation ( 296).



Affichage des images

Lorsque l'option **Activé** est sélectionnée pour **Affichage des images** dans le menu Visualisation ( 295), les photos s'affichent automatiquement sur le moniteur après la prise de vue (étant donné que l'appareil photo est déjà correctement orienté, les images ne seront pas automatiquement pivotées à ce moment-là). En mode de déclenchement continu, les photos s'affichent à la fin de la prise de vue, en commençant par la première photo de la série.

Prendre la prise de vue



Pour éteindre le moniteur et revenir au mode de prise de vue, appuyez sur  ou sur le déclencheur à mi-course. Vous pouvez prendre des photos immédiatement.

Sélecteur multidirectionnel

Le sélecteur multidirectionnel permet de mettre en surbrillance les photos sur les planches d'imagerie et dans les affichages tels que celui représenté à droite.



Informations complémentaires

Pour en savoir plus sur le choix de la durée pendant laquelle le moniteur reste allumé en cas d'inactivité prolongée, reportez-vous au réglage personnalisé c4 (**Extinction du moniteur**,  325). Pour en savoir plus sur le rôle joué par le centre du sélecteur multidirectionnel, reportez-vous au réglage personnalisé f1 (**Bouton central du sélecteur**,  335). Pour en savoir plus sur l'utilisation des molettes de commande afin de parcourir les images ou les menus, reportez-vous au réglage personnalisé f10 (**Perso. molettes commande**) > **Menus et visualisation** ( 346).



Informations sur les photos

Des informations se superposent aux images affichées en mode de visualisation plein écran. Appuyez sur ▲ ou ▼ pour parcourir ces informations, comme indiqué ci-dessous. Notez cependant que « image seule », les données de prise de vue, les histogrammes RVB et les hautes lumières ne s'affichent que si l'option correspondante a été sélectionnée dans **Options de visualisation** (☐ 291). Les données de position s'affichent uniquement si un GPS a été utilisé lors de la prise de vue (☐ 238), tandis que les pré-réglages IPTC s'affichent uniquement s'ils sont intégrés à la photo (☐ 368).



Informations sur le fichier

Aucune information (image seule)

Aperçu des données



Hautes lumières



Pré-réglage IPTC

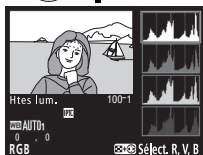

Histogramme RVB

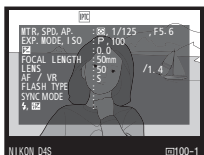

Données de prise de vue

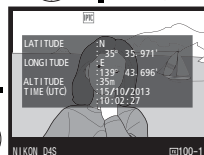

Données de position

■ Informations sur le fichier

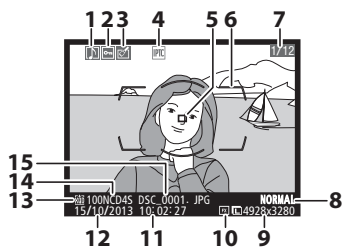

1	Icône d'annotation vocale.....	261
2	État de la protection	255
3	Indicateur de retouche	375
4	Indicateur de pré-réglage IPTC	242, 368
5	Point AF ^{1,2}	103
6	Délimiteurs de zone AF ¹	38
7	Numéro de vue/nombre total de vues	
8	Qualité d'image	90
9	Taille d'image.....	94
10	Zone d'image	85
11	Heure d'enregistrement.....	30, 363
12	Date d'enregistrement	30, 363
13	Logement de la carte actuelle.....	34
14	Nom du dossier.....	302
15	Nom de fichier	304

- 1 S'affiche uniquement si vous avez sélectionné **Point AF** pour **Options de visualisation** (□ 291).
- 2 Si la photo a été prise en mode **AF-S**, l'affichage indique le point AF sur lequel la mise au point a été mémorisée en premier. Si la photo a été prise avec l'option **AF-C**, le point AF ne s'affiche que si une option différente de zone AF automatique a été sélectionnée comme mode de zone AF, et que l'appareil a été capable d'effectuer la mise au point.



■ ■ Hautes lumières

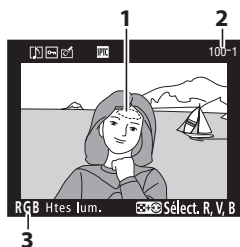

- 1 Hautes lumières de l'image *
- 2 Numéro de dossier–numéro de vue
..... 302
- 3 Canal actuel *

* Les zones clignotantes indiquent les hautes lumières (zones qui risquent d'être surexposées) pour le canal actuel. Tout en maintenant la commande  enfoncée, appuyez sur ◀ ou ▶ pour faire défiler les canaux de la manière suivante :

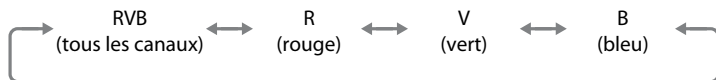
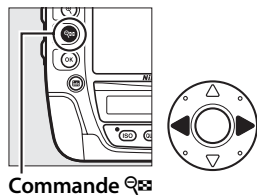

■ ■ Histogramme RVB

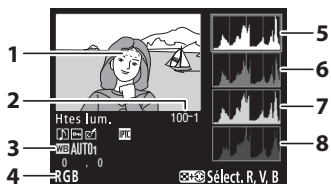

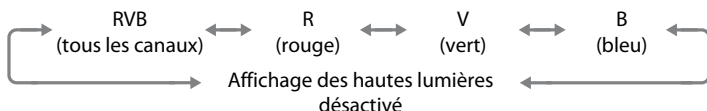
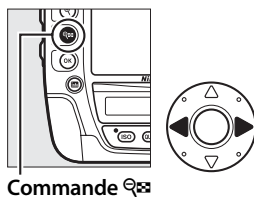

- | | |
|---|--|
| 1 | Hautes lumières de l'image * |
| 2 | Numéro de dossier–numéro de vue
.....302 |
| 3 | Balance des blancs.....155
Température de couleur.....161
Réglage précis de la balance des
blancs158
Pré-réglage manuel.....164 |
| 4 | Canal actuel * |
| 5 | Histogramme (canal RVB). Dans tous les
histogrammes, l'axe horizontal indique
la luminosité des pixels et l'axe vertical
le nombre de pixels. |
| 6 | Histogramme (canal rouge) |
| 7 | Histogramme (canal vert) |
| 8 | Histogramme (canal bleu) |

* Les zones clignotantes indiquent les hautes lumières (zones qui risquent d'être surexposées) pour le canal actuel. Tout en maintenant la commande  enfoncée, appuyez sur ◀ ou ▶ pour faire défiler les canaux de la manière suivante :



Fonction Loupe

Pour zoomer sur la photo lorsque l'histogramme est affiché, appuyez sur . Utilisez les commandes  et  pour effectuer un zoom avant ou arrière et faites défiler l'image à l'aide du sélecteur multidirectionnel. L'histogramme est mis à jour afin de ne représenter que les données correspondant à la portion de l'image affichée sur le moniteur.



Histogrammes

Les histogrammes de l'appareil photo ne doivent servir que de référence. Ils peuvent varier par rapport à ceux des applications de retouche d'images. Voici quelques exemples d'histogrammes :

Si la plage de luminosité de l'image est étendue, la répartition des tons est relativement régulière.



Si l'image est sombre, la répartition des tons est décalée vers la gauche.



Si l'image est claire, la répartition des tons est décalée vers la droite.



Si vous augmentez la correction d'exposition, la répartition des tons est décalée vers la droite, alors que si vous la diminuez, la répartition des tons est décalée vers la gauche. Les histogrammes donnent une idée de l'exposition générale lorsqu'une forte luminosité ambiante empêche de bien voir les photos sur le moniteur.



■ ■ Données de prise de vue

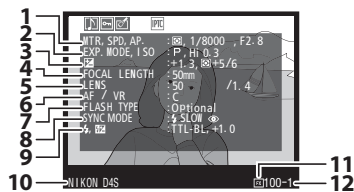

1	Mesure.....	123
	Vitesse d'obturation	128, 130
	Ouverture	129, 130
2	Mode d'exposition	125
	Sensibilité (ISO) ¹	117



3	Correction d'exposition	138
	Réglage de l'exposition optimale ²	323
4	Focale	235, 406
5	Données d'objectif.....	235
6	Mode de mise au point.....	52, 97
	Objectif VR (système de réduction de vibration) ³	
7	Type de flash ⁴	
	Mode contrôleur ⁴	
8	Mode de flash ⁴	203
9	Contrôle du flash ⁴	332
	Correction du flash ⁴	206
10	Nom de l'appareil photo	
11	Zone d'image	85
12	Numéro de dossier–numéro de vue	302
13	Balance des blancs.....	155
	Température de couleur.....	161
	Réglage précis de la balance des blancs	158
	Pré-réglage manuel.....	164
14	Espace colorimétrique	305
15	Picture Control.....	177
16	Réglage rapide ⁵	180
	Picture Control d'origine ⁶	177
17	Accentuation.....	180
18	Contraste.....	180
19	Luminosité.....	180
20	Saturation ⁷	180
	Effets de filtres ⁸	180
21	Teinte ⁷	180
	Virage ⁸	180



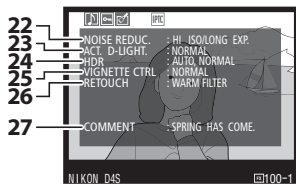

22	Réduction du bruit ISO.....	308
23	Réduction du bruit en cas d'exposition prolongée.....	308
23	D-Lighting actif.....	188
24	Écart d'exposition HDR.....	192
	Lissage HDR.....	192
25	Contrôle du vignetage.....	306
26	Historique des retouches.....	375
27	Légende des images.....	366

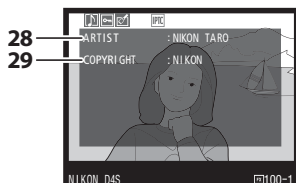

28	Nom du photographe ⁹	367
29	Détenteur du copyright ⁹	367

- 1 S'affiche en rouge si la photo a été prise alors que le réglage automatique de la sensibilité était activé.
- 2 S'affiche si le réglage personnalisé b7 (**Réglage précis expo. opti.**, □ 323) est réglé sur une valeur autre que zéro pour toute méthode de mesure.
- 3 S'affiche seulement si un objectif VR est fixé sur l'appareil photo.
- 4 S'affiche seulement si un flash optionnel (□ 195) est utilisé.
- 5 Picture Control **Standard**, **Saturé**, **Portrait** et **Paysage** uniquement.
- 6 Picture Control **Neutre**, **Monochrome** et personnalisé.
- 7 Ne s'affiche pas avec les Picture Control monochromes.
- 8 Picture Control monochromes uniquement.
- 9 La quatrième page des données de prise de vue ne s'affiche que si les informations de copyright ont été enregistrées avec la photo comme décrit à la page 367.



■ ■ Données de position ¹ (📖 238)

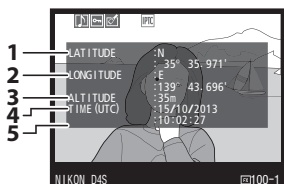

- 1 Latitude
- 2 Longitude
- 3 Altitude
- 4 Temps universel coordonné (UTC)
- 5 Cap géographique ²

- 1 Les données des vidéos sont celles du début de l'enregistrement.
- 2 S'affiche uniquement si le GPS est doté d'une boussole électronique.

■ ■ Pré-réglage IPTC (📖 368)

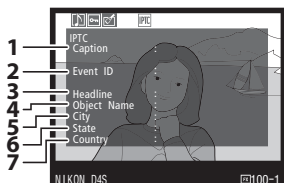

- 1 Légende
- 2 Identificateur de l'événement
- 3 Titre
- 4 Nom de l'objet
- 5 Ville
- 6 État
- 7 Pays

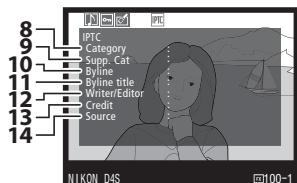

- 8 Domaine
- 9 Autres domaines
- 10 Signature
- 11 Titre de la signature
- 12 Auteur/rédacteur
- 13 Crédit
- 14 Source



■ Aperçu des données

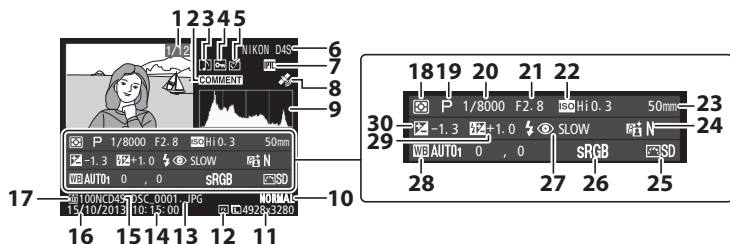

1	Numéro de vue/nombre total de vues	18	Mesure	123
2	Indicateur de légende des images ...366	19	Mode d'exposition	125
3	Icône d'annotation vocale.....261	20	Vitesse d'obturation	128, 130
4	État de la protection.....255	21	Ouverture	129, 130
5	Indicateur de retouche.....375	22	Sensibilité (ISO) ¹	117
6	Nom de l'appareil photo	23	Focale	235, 406
7	Indicateur de pré-réglage IPTC242, 368	24	D-Lighting actif.....	188
8	Indicateur des données de position238	25	Picture Control	177
9	Histogramme indiquant la répartition des tons dans l'image (☞ 248).	26	Espace colorimétrique	305
10	Qualité d'image.....	27	Mode de flash ²	203
11	Taille d'image.....	28	Balance des blancs	155
12	Zone d'image.....		Température de couleur.....	161
13	Nom de fichier		Réglage précis de la balance des blancs	158
14	Heure d'enregistrement.....		Pré-réglage manuel	164
15	Nom du dossier	29	Correction du flash ²	206
16	Date d'enregistrement		Mode contrôleur ²	
17	Logement de la carte actuelle	30	Correction d'exposition	138

1 S'affiche en rouge si la photo a été prise alors que le réglage automatique de la sensibilité était activé.





2 S'affiche seulement si la photo a été prise avec un flash optionnel (☞ 195).

Regarder de plus près : fonction Loupe

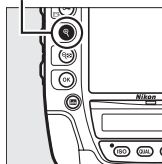

Appuyez sur la commande  pour zoomer sur l'image affichée en plein écran ou l'image mise en surbrillance sur les planches d'imagettes. Vous pouvez effectuer les opérations suivantes avec la fonction Loupe :

Commande 



Pour	Utiliser	Description
Effectuer un zoom avant ou arrière		Appuyez sur  pour effectuer un zoom avant sur les images au format 36x24 (3 : 2) jusqu'à un maximum d'environ 30 x (grandes images), 23 x (images moyennes) ou 15 x (petites images). Appuyez sur la commande  pour effectuer un zoom arrière. Lorsque vous réalisez un zoom avant, utilisez le sélecteur multidirectionnel pour visualiser les zones de l'image non visibles sur le moniteur. Maintenez appuyé le sélecteur multidirectionnel pour accéder rapidement à d'autres zones de l'image. La fenêtre de navigation apparaît lorsque le facteur de zoom a été modifié ; la zone actuellement visible sur le moniteur est indiquée par un cadre jaune.
Voir d'autres zones de l'image		Tous les visages (jusqu'à 35) détectés pendant le zoom sont indiqués par des cadres blancs dans la fenêtre de navigation. Faites tourner la molette de commande secondaire pour voir les autres visages.
Choisir des visages		

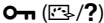

Pour	Utiliser	Description
Visualiser d'autres images		Tournez la molette de commande principale pour visualiser la même zone sur d'autres photos, en conservant le même rapport d'agrandissement. La fonction Loupe est désactivée lorsqu'une vidéo est affichée.
Modifier l'état de la protection		Pour en savoir plus, reportez-vous à la page 255.
Revenir en mode de prise de vue		Appuyez sur le déclencheur à mi-course ou appuyez sur  pour quitter et passer en mode de prise de vue.
Afficher les menus	MIC	Pour en savoir plus, reportez-vous à la page 289.



Protection des photos contre l'effacement

En mode de visualisation plein écran, loupe et imagerie, utilisez la commande **ON** (☑/?) pour protéger vos photos contre toute suppression accidentelle. Il est impossible d'effacer les fichiers protégés à l'aide de la commande **🗑** (FORMAT) ou de l'option **Effacer** du menu Visualisation. Notez que les images protégées *seront* supprimées lors du formatage de la carte mémoire (☑ 35, 359).

Pour protéger une photo :

1 Sélectionnez une photo.

Affichez la photo en mode de visualisation plein écran ou loupe, ou mettez-la en surbrillance dans la liste des imagerie.



2 Appuyez sur la commande **ON** (☑/?).

L'icône ☑ apparaît sur la photo. Pour supprimer la protection d'une photo afin de pouvoir l'effacer, affichez la photo ou mettez-la en surbrillance dans la liste des imagerie, puis appuyez sur la commande **ON** (☑/?).

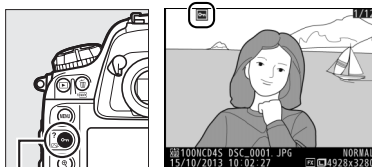





Commande **ON** (☑/?)



Annotations vocales



Les modifications apportées à l'état de protection des images s'appliquent également à toute annotation vocale éventuellement jointe aux images. Il n'est pas possible de gérer la protection des annotations vocales indépendamment de celle des images.

Suppression de la protection de toutes les images



Pour supprimer la protection de toutes les images contenues dans le ou les dossiers actuellement sélectionnés dans le menu **Dossier de visualisation**, appuyez simultanément sur les commandes  (/?) et  () pendant environ deux secondes lors de la visualisation.



Suppression de photos

Pour effacer toutes les photos contenues dans le dossier sélectionné, la photo affichée en mode de visualisation plein écran ou la photo en surbrillance dans la liste des imagerie, appuyez sur la commande  (). Pour effacer plusieurs photos sélectionnées, utilisez l'option **Effacer** du menu Visualisation. Une fois effacées, les photos ne peuvent pas être récupérées. Notez que les photos qui sont protégées ou masquées ne peuvent pas être effacées.



Visualisation plein écran et imagerie

Appuyez sur la commande  () pour effacer la photo actuellement sélectionnée.

1 Sélectionnez une photo.

Affichez la photo ou mettez-la en surbrillance dans la liste des imagerie.



2 Appuyez sur la commande (.

Le menu illustré ci-contre s'affiche ; mettez en surbrillance **Image sélectionnée** (pour effacer toutes les photos contenues dans le dossier sélectionné pour la visualisation —  290 —, appuyez sur  et choisissez un logement).

Commande  (



3 Effacez la ou les photos.

Pour effacer la ou les photos, appuyez sur la commande  (FORMAT) (**Image sélectionnée**) ou sur la commande  (**Toutes les images**). Pour quitter sans effacer la ou les photos, appuyez sur la commande .



Informations complémentaires

L'option **Après effacement** du menu Visualisation permet de déterminer quelle image, précédente ou suivante, sera affichée après la suppression de l'image actuelle ( 296).

Annotations vocales

Si vous avez joint une annotation vocale à l'image sélectionnée, la boîte de dialogue de confirmation illustrée ci-contre s'affiche lorsque **Image sélectionnée** est choisi à l'étape 2, page précédente. Cette boîte de dialogue ne s'affiche pas lorsque **Toutes les images** est sélectionné.





- **Image/son** : sélectionnez cette option et appuyez sur la commande  (FORMAT) pour effacer à la fois la photo et l'annotation vocale.
- **Son uniquement** : sélectionnez cette option et appuyez sur la commande  (FORMAT) pour effacer uniquement l'annotation vocale.

Pour quitter sans effacer ni l'annotation vocale ni la photo, appuyez sur .

Menu Visualisation

Sélectionnez **Effacer** dans le menu Visualisation pour effacer les images et leurs annotations vocales. Notez que le temps nécessaire à la suppression des images dépend du nombre d'images à effacer.

Option	Description
 Sélection	Permet d'effacer les images sélectionnées.
ALL Tout	Permet d'effacer toutes les images du dossier actuellement sélectionné en mode de visualisation ( 290). Si deux cartes sont insérées, vous pouvez choisir la carte à partir de laquelle les images seront effacées.

■ Sélection : suppression des images sélectionnées



1 Choisissez **Sélection** pour l'option **Effacer** du menu **Visualisation**.

Appuyez sur la commande **MENU** et sélectionnez **Effacer** dans le menu **Visualisation**. Mettez en surbrillance l'option **Sélection** et appuyez sur ►.

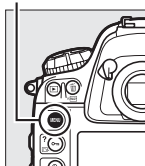
Commande MENU



2 Mettez une image en surbrillance.

Utilisez le sélecteur multidirectionnel pour mettre en surbrillance une image (pour afficher l'image en surbrillance en plein écran, maintenez la commande  enfoncée ; pour afficher des images se trouvant ailleurs, appuyez sur  et sélectionnez la carte et le dossier souhaités comme décrit à la page 242).



Commande 

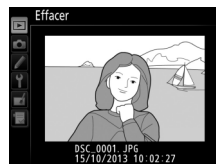
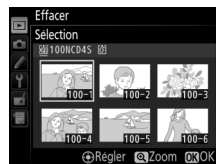
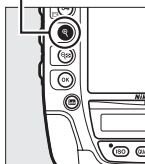

3 Sélectionnez l'image en surbrillance.

Appuyez au centre du sélecteur multidirectionnel pour sélectionner l'image en surbrillance. L'icône  apparaît sur les images sélectionnées. Répétez les étapes 2 et 3 pour sélectionner d'autres images. Pour désélectionner une image, mettez-la en surbrillance et appuyez au centre du sélecteur multidirectionnel.



4 Appuyez sur pour terminer l'opération.

Une boîte de dialogue de confirmation apparaît ; mettez en surbrillance **Oui** et appuyez sur .

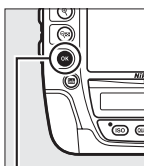

Commande 



Annotations vocales

Enregistrement d'annotations vocales

Vous pouvez joindre aux photos des annotations vocales d'une durée de soixante secondes, à l'aide du microphone intégré ou de microphones stéréo ME-1 (disponibles en option).





Préparation de l'appareil photo

Avant d'enregistrer des annotations vocales, paramétrez les réglages de la rubrique **Options d'annotation vocale** du menu Configuration.

■ ■ Annotation vocale

Cette option permet de définir si les annotations vocales sont enregistrées automatiquement ou manuellement. Vous disposez des options suivantes :



Option	Description
 Désactivée	Il est impossible d'enregistrer des annotations vocales en mode de prise de vue.
 Activée (auto. et manuelle)	Lorsque vous sélectionnez cette option, le menu ci-contre s'affiche ; sélectionnez la durée maximale d'enregistrement parmi 5, 10, 20, 30, 45 et 60 s. Sauf si Activé est sélectionné pour l'option Affichage des images du menu Visualisation (☐ 295), l'enregistrement commence après le déclenchement. Pour arrêter l'enregistrement, appuyez sur la commande  ou attendez que la durée indiquée soit écoulée.
 Manuelle seulement	Vous pouvez enregistrer une annotation vocale pour la dernière photo prise en maintenant appuyée la commande  (☐ 263).

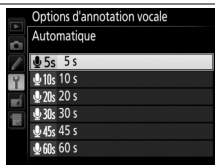

■ Écrasement annotation vocale

Cette option permet de définir si l'annotation vocale jointe à la dernière photo prise peut être remplacée par une autre, en mode de prise de vue. Vous disposez des options suivantes :

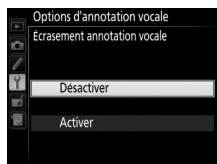



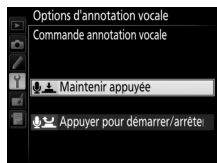

Option	Description
Désactiver	Vous ne pouvez pas enregistrer d'annotation vocale en mode de prise de vue si la dernière photo prise en comporte déjà une.
Activer	Vous pouvez enregistrer une annotation vocale en mode de prise de vue même si la dernière photo prise en comporte déjà une (☐ 263). L'annotation existante est supprimée et remplacée par la nouvelle.

■ Commande annotation vocale

Cette option commande l'enregistrement manuel. Vous disposez des options suivantes :



Option	Description
 Maintenir appuyée	L'annotation vocale est enregistrée tant que vous maintenez appuyée la commande  . L'enregistrement s'arrête automatiquement au bout de 60 s.
 Appuyer pour démarrer/arrêter	L'enregistrement commence lorsque vous appuyez sur la commande  et se termine lorsque vous appuyez à nouveau sur la commande  . L'enregistrement s'arrête automatiquement au bout de 60 s.

Annotation vocale

L'option sélectionnée pour **Annotation vocale** est représentée par une icône visible sur l'écran de contrôle arrière.

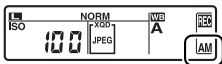

Activée
(auto. et manuelle)

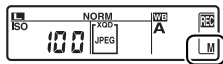



Manuelle seulement

Enregistrement automatique (mode de prise de vue)

Si **Activée (auto. et manuelle)** est sélectionné pour **Annotation vocale** (☐ 261), une annotation vocale est jointe à la dernière photo prise une fois la prise de vue terminée. L'enregistrement s'arrête lorsque vous appuyez sur la commande  ou dès que la durée d'enregistrement indiquée est écoulée.

Enregistrement manuel (mode de prise de vue)

Si **Activée (auto. et manuelle)** ou **Manuelle seulement** est sélectionné pour **Annotation vocale** (☐ 261), vous pouvez enregistrer une annotation vocale pour la dernière photo prise en maintenant appuyée la commande .

L'annotation vocale est enregistrée tant que vous appuyez sur cette commande (notez qu'aucune annotation vocale n'est enregistrée si vous ne maintenez pas la commande  enfoncée pendant au moins une seconde).

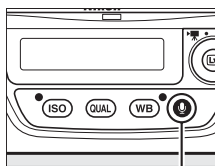

Commande 

Enregistrement automatique

Les annotations vocales ne sont pas enregistrées automatiquement en mode de visée écran (☐ 49), d'enregistrement vidéo (☐ 63) ou d'intervallomètre (☐ 229), ou lorsque **Activé** est sélectionné pour l'option **Affichage des images** (☐ 295) du menu Visualisation. Il est néanmoins possible de joindre une annotation vocale à la photo affichée juste après la prise de vue, même si **Désactivée** est sélectionné pour l'option **Annotation vocale**.

Fonction du logement secondaire

Si deux cartes mémoire sont insérées et que **Sauvegarde** ou **RAW principal - JPEG secondaire** est sélectionné pour l'option **Fonction du logement secondaire** (☐ 96) du menu Prise de vue, les annotations vocales sont associées aux images enregistrées sur la carte mémoire du logement principal.



Mode de visualisation

Pour joindre une annotation vocale à la photo actuellement affichée en visualisation plein écran ou mise en surbrillance dans la liste des imagettes (📖 241) :

1 Choisissez une photo.

Affichez ou mettez en surbrillance la photo. Une seule annotation vocale peut être enregistrée par image ; il est impossible d'enregistrer d'autres annotations pour les photos sur lesquelles figure déjà l'icône 🗣️.



2 Maintenez appuyée la commande 🗣️.

L'annotation vocale est enregistrée tant que vous maintenez appuyée la commande 🗣️ (notez qu'aucune annotation vocale n'est enregistrée si vous ne maintenez pas la commande 🗣️ enfoncée pendant au moins une seconde).

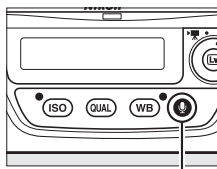

Commande 🗣️

🗣️ Pendant l'enregistrement

Pendant l'enregistrement, l'icône 🗣️ clignote sur l'écran de contrôle arrière. En outre, un compte à rebours indique la durée d'enregistrement de l'annotation vocale (en secondes).



Écran de contrôle arrière

En mode de visualisation, l'icône 🗣️ s'affiche sur le moniteur pendant l'enregistrement.



Interruption de l'enregistrement

Appuyez sur le déclencheur ou sur n'importe quelle commande de l'appareil photo pour arrêter l'enregistrement. Lors de l'utilisation de l'intervallomètre, l'enregistrement s'arrête automatiquement environ deux secondes avant la prise de vue suivante. L'enregistrement s'arrête également automatiquement lorsque vous mettez l'appareil photo hors tension.

Après l'enregistrement

Si vous avez enregistré une annotation vocale pour la dernière photo prise, l'icône  est visible sur l'écran de contrôle arrière.

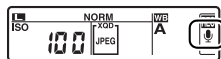

Écran de contrôle
arrière

Si la photo actuellement sélectionnée en mode de visualisation comporte une annotation vocale, l'icône  est visible sur le moniteur.



Noms de fichiers des annotations vocales





Les annotations vocales sont enregistrées au format WAV. Elles sont nommées de la manière suivante : « xxxxxxxx.WAV », où « xxxxxxxx » est un nom de fichier copié à partir de l'image à laquelle l'annotation vocale est associée. Par exemple, l'annotation vocale de l'image « DSC_0002.JPG » aurait pour nom de fichier « DSC_0002.WAV ». Les noms de fichiers des annotations vocales peuvent être affichés sur un ordinateur.



Lecture des annotations vocales

Les annotations vocales peuvent être lues par le biais du haut-parleur intégré de l'appareil photo, lorsque leur image correspondante est affichée en mode de visualisation plein écran ou mise en surbrillance dans la liste des images (📖 241). La présence d'une annotation vocale est indiquée par l'icône 🗣️.



Pour	Appuyer sur	Description
Démarrer/arrêter la lecture		Appuyez sur  pour démarrer la lecture. La lecture se termine lorsque vous appuyez à nouveau sur la commande  ou à la fin de l'annotation.
Supprimer une annotation vocale		Reportez-vous à la page 258.





Interruption de la lecture

Appuyez sur le déclencheur ou sur n'importe quelle commande de l'appareil photo pour arrêter la lecture. La lecture s'arrête automatiquement lorsque vous sélectionnez une autre image ou mettez l'appareil photo hors tension.

Options de lecture des annotations vocales

La rubrique **Options d'annotation vocale** > **Sortie audio** du menu Configuration permet de définir si les annotations vocales sont lues par l'appareil photo (par le biais du haut-parleur intégré ou d'un casque disponible en option) ou par un périphérique auquel est raccordé l'appareil photo à l'aide d'un câble HDMI. Lorsque le son est lu par l'appareil photo, l'option **Sortie audio** permet également de régler le volume.



Option	Description
 Haut-parleur/casque	<p>Les annotations vocales sont lues par le biais du haut-parleur intégré ou d'un casque disponible en option (si connecté). Lorsque vous sélectionnez cette option, le menu ci-contre apparaît.</p> <p>Appuyez sur ▲ ou ▼ pour modifier le volume. Un signal sonore est émis une fois l'option sélectionnée. Appuyez sur ⊗ pour valider votre sélection et revenir au menu Configuration.</p>
HDMI HDMI	Le signal audio est dirigé vers la prise HDMI.
 Désactivée	Les annotations vocales ne sont pas lues. L'icône  figure sur les photos comportant une annotation vocale lorsque vous les affichez sur le moniteur.

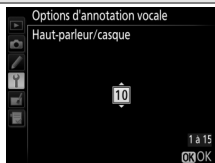



Connexions

Installation de ViewNX 2

Installez le logiciel fourni pour afficher et éditer les photos et les vidéos que vous avez copiées sur votre ordinateur. Avant d'installer ViewNX 2, vérifiez que votre ordinateur répond à la configuration système indiquée à la page 271. Veillez à utiliser la dernière version de ViewNX 2, téléchargeable depuis les sites Web répertoriés à la page xx, étant donné que les versions antérieures ne prennent pas en charge le D4S et peuvent donc ne pas transférer correctement les images NEF (RAW).



1 Lancez le programme d'installation.

Démarrez l'ordinateur, insérez le CD d'installation, puis lancez le programme d'installation. Une boîte de dialogue de sélection de la langue s'affiche. Si la langue souhaitée n'est pas disponible, cliquez sur **Sélection de votre région** pour choisir une autre région (la sélection de la région n'est pas disponible dans la version européenne).

① Sélectionnez la région (si nécessaire)



② Sélectionnez une langue

③ Cliquez sur Suivant

- 2** Démarrez l'installation.
Cliquez sur **Installer** et suivez les instructions affichées à l'écran.



Cliquez sur **Installer**

- 3** Quittez le programme d'installation.

Windows



Cliquez sur **Oui**

Mac



Cliquez sur **OK**

- 4** Retirez le CD d'installation du lecteur de CD-ROM.



Affichage du site Web de Nikon

Pour consulter le site Web Nikon après avoir installé View NX 2, sélectionnez **Tous les programmes > Link to Nikon** à partir du menu Démarrer de Windows (une connexion à Internet est nécessaire).

Configuration système requise

	Windows	Mac
Microprocesseur	<ul style="list-style-type: none"> • Photos : série Core, Pentium 4 ou Intel Celeron, 1,6 GHz ou supérieur • Vidéos (lecture) : Pentium D 3,0 GHz ou supérieur ; Intel Core i5 ou supérieur recommandé pour lire des vidéos ayant une taille d'image égale ou supérieure à 1280 × 720 à une cadence de 30 vps ou supérieure, ou des vidéos ayant une taille d'image égale ou supérieure à 1920 × 1080 • Vidéos (édition) : Intel Core i5 ou supérieur 	<ul style="list-style-type: none"> • Photos : série Xeon ou Intel Core • Vidéos (lecture) : Core Duo, 2 GHz ou supérieur ; Intel Core i5 ou supérieur recommandé pour lire des vidéos ayant une taille d'image égale ou supérieure à 1280 × 720 à une cadence de prise de vue de 30 vps ou plus, ou des vidéos ayant une taille d'image égale ou supérieure à 1920 × 1080 • Vidéos (édition) : Intel Core i5 ou supérieur
Système d'exploitation	Versions préinstallées de Windows 8.1, Windows 7, Windows Vista et Windows XP ; remarque : les versions 64 bits de Windows XP ne sont pas prises en charge	OS X 10.9, 10.8 ou 10.7
Mémoire (RAM)	<ul style="list-style-type: none"> • Windows 8.1, Windows 7 ou Windows Vista 32 bits : 1 Go ou plus (2 Go ou plus recommandés) • Windows 8.1, Windows 7 ou Windows Vista 64 bits : 2 Go ou plus (4 Go ou plus recommandés) • Windows XP : 512 Mo ou plus (2 Go ou plus recommandés) 	2 Go ou plus (4 Go ou plus recommandés)
Espace disque	1 Go minimum disponible sur le disque de démarrage (3 Go ou plus recommandés)	
Graphisme	Définition vidéo : 1024 × 768 pixels (XGA) ou plus (1280 × 1024 pixels ou plus recommandés) Couleur : couleur 24 bits (True Color) ou plus	Définition vidéo : 1024 × 768 pixels (XGA) ou plus (1280 × 1024 pixels ou plus recommandés) Couleur : couleur 24 bits (millions of colors) ou plus

Consultez les sites Web indiqués à la page xx pour connaître les dernières informations sur les systèmes d'exploitation compatibles.



Utilisation de ViewNX 2

Copier les photos sur l'ordinateur

Avant d'aller plus loin, vérifiez que vous avez installé le logiciel disponible sur le CD de ViewNX 2 (fourni) (☞ 269).

1 Branchez le câble USB.

Après avoir éteint l'appareil photo et vérifié qu'une carte mémoire est insérée, branchez le câble USB fourni comme illustré, puis mettez l'appareil photo sous tension.

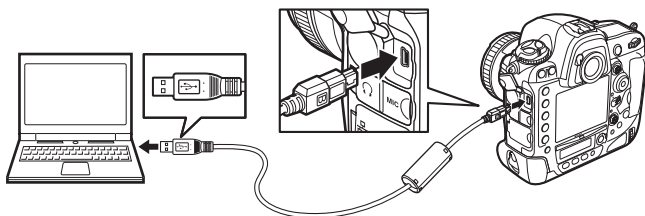

Fiabilité de la source d'alimentation

Afin de ne pas risquer une interruption du transfert des données, veillez à ce que l'accumulateur de l'appareil photo soit entièrement chargé.

Connexion des câbles

Vérifiez que l'appareil photo est éteint avant de brancher ou de débrancher les câbles d'interface. Ne forcez pas, ni n'essayez d'insérer les connecteurs de travers.

Pendant le transfert

N'éteignez pas l'appareil photo, ni ne débranchez le câble USB pendant le transfert.



✓ Attache de câble USB

Pour empêcher le câble de se débrancher, fixez l'attache fournie comme indiqué.

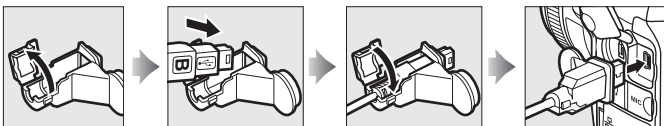

✎ Hub USB

Connectez l'appareil photo directement à l'ordinateur ; ne branchez pas le câble via un hub USB ou le port USB du clavier.

2 Démarrez le composant Nikon Transfer 2 de ViewNX 2.

Si un message vous invite à choisir un programme, sélectionnez Nikon Transfer 2.

✎ Windows 7

Si la boîte de dialogue suivante s'affiche, sélectionnez Nikon Transfer 2 comme décrit ci-dessous.

- 1 Sous **Importer vos images et vos vidéos**, cliquez sur **Modifier le programme**. Une boîte de dialogue de sélection de programmes s'affiche ; sélectionnez **Importer le fichier avec Nikon Transfer 2** et cliquez sur **OK**.



- 2 Double-cliquez sur **Importer le fichier**.



3 Cliquez sur **Démarrer le transfert.**

Avec les réglages par défaut, les photos enregistrées sur la carte mémoire sont copiées sur l'ordinateur.



Démarrer le transfert

4 Mettez fin à la connexion.

Une fois le transfert terminé, mettez l'appareil photo hors tension, puis débranchez le câble USB.



Visualiser les photos

Les photos s'affichent dans ViewNX 2 une fois le transfert terminé.

Démarrage manuel de ViewNX 2

- Windows : double-cliquez sur le raccourci ViewNX 2 du bureau.
- Mac : cliquez sur l'icône ViewNX 2 du Dock.



■ Retouche des photos

Pour recadrer les photos et régler entre autres l'accentuation et les densités, cliquez sur le bouton **Édition** dans la barre des tâches de ViewNX 2.



■ Édition des vidéos

Pour raccourcir les vidéos réalisées avec cet appareil photo, par exemple, cliquez sur le bouton **Movie Editor** dans la barre des tâches de ViewNX 2.



■ Impression des photos

Cliquez sur le bouton **Imprimer** dans la barre des tâches de ViewNX 2. Une boîte de dialogue vous permet d'imprimer les photos avec une imprimante raccordée à l'ordinateur.



Informations complémentaires

Consultez l'aide en ligne pour en savoir plus sur l'utilisation de ViewNX 2.

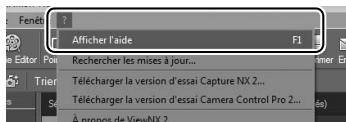

Réseaux sans fil et Ethernet

Il est possible de connecter l'appareil photo à des réseaux Ethernet ou sans fil à l'aide du port Ethernet intégré ou d'un système de communication sans fil WT-5 ou WT-4 (disponibles en option) (☐ 409). Notez qu'un câble Ethernet (disponible séparément dans le commerce) est nécessaire pour établir une connexion Ethernet.

■ Port Ethernet intégré et système de communication sans fil WT-5

Les modes suivants sont disponibles lorsque l'appareil photo est connecté à un réseau à l'aide du port Ethernet intégré ou d'un système de communication sans fil WT-5 (disponible en option) :

Mode	Fonction
Transfert vers FTP	Permet de transférer les photos et les vidéos existantes vers un ordinateur ou un serveur ftp ou de transférer de nouvelles photos au fur et à mesure de la prise de vue.
Transfert des images	
Contrôle de l'appareil photo	Permet de commander l'appareil photo à l'aide du logiciel Camera Control Pro 2 (disponible en option) et d'enregistrer les nouvelles photos et vidéos directement sur l'ordinateur.
Serveur HTTP	Permet de prendre des photos et de les visualiser à distance à l'aide d'un ordinateur ou d'un iPhone équipés d'un navigateur.
Déclenchement synchro. (WT-5 uniquement)	Permet de synchroniser le déclenchement de plusieurs appareils photo commandés à distance, à l'aide d'un appareil photo « principal ».

■ Système de communication sans fil WT-4

Le WT-4 peut également être utilisé dans l'un des modes suivants :

Mode	Fonction
Mode de transfert	Permet de transférer les photos et les vidéos existantes vers un ordinateur ou un serveur ftp ou de transférer de nouvelles photos au fur et à mesure de la prise de vue.
Mode PC	Permet de commander l'appareil photo à l'aide du logiciel Camera Control Pro 2 (disponible en option) et d'enregistrer les nouvelles photos et vidéos directement sur l'ordinateur.

Pour en savoir plus, reportez-vous au *Guide réseau* et à la documentation du système de communication sans fil ou du module de communication. Veillez à toujours utiliser les dernières versions du logiciel fourni et du firmware (microprogramme) du système de communication sans fil ou du module de communication.

Modules de communication UT-1 (disponibles en option)

Vous pouvez utiliser un module de communication UT-1 (disponible en option) (☐ 409) au lieu du port Ethernet intégré pour connecter l'appareil photo à un réseau local (LAN). L'UT-1 dispose des mêmes modes que le WT-4 et peut être utilisé avec des réseaux Ethernet ou associé à un système de communication sans fil WT-5 (disponible en option) pour établir une connexion à des réseaux sans fil.

Transfert des images

En modes de transfert des images, transfert vers ftp et transfert, vous pouvez transférer sur l'ordinateur la photo actuellement affichée en visualisation plein écran ou imajettes en maintenant enfoncée la commande  et en appuyant au centre du sélecteur multidirectionnel.

Pendant le transfert

Vous ne pouvez pas enregistrer ou lire des vidéos en mode de transfert des images (« mode de transfert des images » fait référence aux images en cours de transfert par le biais d'un réseau Ethernet ou sans fil et aux images en attente de transfert). Le mode de visée écran photo n'est pas disponible pendant le transfert si **Silencieux** est sélectionné pour **Déclenchement en visée écran** dans le menu Prise de vue.

Vidéos

Vous pouvez transférer les vidéos en mode de transfert si l'appareil photo est connecté à un réseau Ethernet ou sans fil et si **Envoi automatique** ou **Envoi du dossier** n'est pas sélectionné pour **Réseau > Options**.



Mode de serveur HTTP

Vous ne pouvez pas utiliser l'appareil photo pour enregistrer ou lire des vidéos en mode de serveur http. En outre, le mode de visée écran photo n'est pas disponible si **Silencieux** est sélectionné pour **Déclenchement en visée écran** dans le menu Prise de vue.

Systemes de communication sans fil

La principale différence entre le WT-4 et le WT-4A/B/C/D/E et entre le WT-5 et le WT-5A/B/C/D/E est le nombre de canaux pris en charge ; sauf indication contraire, toutes les références au WT-4 s'appliquent également au WT-4A/B/C/D/E, tandis que toutes les références au WT-5 s'appliquent également au WT-5A/B/C/D/E.

Impression de photos

Vous pouvez imprimer les images JPEG sélectionnées avec une imprimante PictBridge(☐ 461) raccordée directement à l'appareil photo.

☑ Sélection des photos à imprimer

Il est impossible d'imprimer les images au format NEF (RAW) ou TIFF (RVB) (☐ 90). Vous pouvez créer des copies JPEG des images NEF (RAW) à l'aide de l'option **Traitement NEF (RAW)** du menu Retouche (☐ 387).

✎ Impression via une connexion USB directe

Veillez à ce que l'accumulateur soit entièrement chargé ou utilisez un adaptateur secteur et un connecteur d'alimentation (disponibles en option). Lorsque vous prenez des photos destinées à être imprimées via une connexion USB directe, réglez **Espace colorimétrique** sur **sRVB** (☐ 305).

✎ Informations complémentaires

Reportez-vous à la page 448 pour en savoir plus sur la procédure à suivre en cas d'erreur lors de l'impression.



Connexion de l'imprimante

Raccordez l'appareil photo à l'aide du câble USB fourni.

1 Mettez l'appareil photo hors tension.

2 Branchez le câble USB.

Mettez l'imprimante sous tension et branchez le câble USB. Ne forcez pas, ni n'essayez d'insérer les connecteurs de travers.

Hub USB

Raccordez l'appareil photo directement à l'imprimante ; ne branchez pas le câble via un hub USB.

3 Mettez l'appareil photo sous tension.

Un écran d'accueil apparaît sur le moniteur, suivi de l'écran de visualisation PictBridge. Pour imprimer les photos une par une, suivez les étapes ci-dessous. Pour imprimer plusieurs photos ou toutes les photos, passez à la page 282.



Impression vue par vue



1 Affichez la photo souhaitée.

Appuyez sur ◀ ou ▶ pour afficher d'autres photos. Appuyez sur la commande 🔍 pour effectuer un zoom avant sur la vue sélectionnée (📖 253 ; appuyez sur 📏 pour annuler le zoom). Pour afficher six photos à la fois, appuyez au centre du sélecteur multidirectionnel. Servez-vous du sélecteur multidirectionnel pour mettre en surbrillance les photos ou appuyez à nouveau au centre pour afficher la photo en surbrillance en plein écran. Pour afficher les photos enregistrées à d'autres emplacements, appuyez sur 📁 lorsque les imagerie sont affichées et sélectionnez la carte et le dossier souhaités comme décrit à la page 242.





2 Réglez les options d'impression.

Appuyez sur  pour afficher les rubriques suivantes, puis sur ▲ ou ▼ pour mettre en surbrillance une rubrique et appuyez sur ► pour afficher les options (seules les options prises en charge par l'imprimante utilisée sont indiquées ; pour utiliser l'option par défaut, sélectionnez **Réglage de l'imprimante**). Après avoir sélectionné une option, appuyez sur  pour revenir au menu des paramètres de l'imprimante.

Option	Description
Format du papier	Choisissez un format de papier.
Nombre de copies	Cette option est indiquée uniquement lorsque les photos sont imprimées une par une. Appuyez sur ▲ ou ▼ pour choisir le nombre de copies (maximum 99).
Marge	Choisissez d'imprimer ou non les photos avec une marge blanche.
Date/heure	Choisissez d'imprimer ou non la date et l'heure de prise de vue sur les photos.
Recadrage	Cette option est indiquée uniquement lorsque les photos sont imprimées une par une. Pour quitter sans recadrer, mettez en surbrillance Aucun recadrage et appuyez sur  . Pour recadrer la photo actuellement sélectionnée, mettez en surbrillance Recadrer et appuyez sur ►. Une boîte de dialogue permettant de sélectionner le recadrage s'affiche. Appuyez sur  pour augmenter la taille du recadrage, sur  pour la réduire et utilisez le sélecteur multidirectionnel pour positionner le recadrage. Notez qu'une baisse de la qualité d'impression risque de se produire si des petits recadrages sont imprimés en grand format.

3 Lancez l'impression.

Sélectionnez **Lancer l'impression** et appuyez sur  pour commencer l'impression. Pour annuler avant la fin de l'impression, appuyez sur .







Impression de plusieurs photos

1 Affichez le menu PictBridge.

Appuyez sur la commande **MENU** lorsque l'écran PictBridge apparaît.

2 Choisissez une option.



Mettez en surbrillance l'une des options suivantes et appuyez sur ►.

- **Imprimer la sélection** : sélectionnez les photos à imprimer. Utilisez le sélecteur multidirectionnel pour mettre en surbrillance les photos (pour afficher des photos enregistrées dans d'autres emplacements, appuyez sur  et sélectionnez la carte et le dossier souhaités comme décrit à la page 242 ; pour afficher la photo actuelle en plein écran, maintenez appuyée la commande  et tout en maintenant enfoncée la commande  (/?), appuyez sur ▲ ou ▼ pour choisir le nombre de copies (99 maximum). Pour désélectionner une photo, paramétrez le nombre de copies sur zéro.
 - **Impression (DPOF)** : imprimez la commande d'impression DPOF actuelle ( 283). Il est possible d'afficher son contenu et de le modifier avant l'impression, comme décrit dans le paragraphe **Imprimer la sélection** ci-dessus.
 - **Impression de l'index** : pour imprimer l'index de toutes les photos JPEG de la carte mémoire, passez à l'étape 3. Notez que si la carte mémoire contient plus de 256 photos, seules les 256 premières seront imprimées. Un avertissement s'affiche si le format du papier sélectionné à l'étape 3 est trop petit pour un index photo.
-

3 Réglez les options d'impression.

Réglez les paramètres de l'imprimante comme décrit à l'étape 2 de la page 281.

4 Lancez l'impression.

Sélectionnez **Lancer l'impression** et appuyez sur  pour commencer l'impression. Pour annuler avant la fin de l'impression, appuyez sur .

Création d'une commande d'impression

DPOF : réglage d'impression

L'option **Commande d'impression DPOF** du menu Visualisation permet de créer des « commandes d'impression » numériques pour les imprimantes et les périphériques compatibles avec PictBridge et autorisant le format DPOF (☑ 461).

1 Choisissez **Commande d'impression DPOF > Sélectionner/régler.**

Appuyez sur la commande **MENU** et sélectionnez **Commande d'impression DPOF** dans le menu

Commande MENU

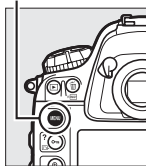

Visualisation. Mettez en surbrillance **Sélectionner/régler** et appuyez sur ► (pour supprimer toutes les photos de la commande d'impression, sélectionnez **Désélectionner tout**).

2 Sélectionnez les photos.

Utilisez le sélecteur multidirectionnel pour mettre en surbrillance les photos (pour afficher des photos enregistrées dans d'autres emplacements, appuyez sur ☒ et sélectionnez la carte et le dossier souhaités comme décrit à la page 242 ; pour afficher la photo actuelle en plein écran, maintenez appuyée la commande ☒ et tout en maintenant enfoncée la commande **OK** (☑/?), appuyez sur ▲ ou ▼ pour choisir le nombre de copies (99 maximum). Pour désélectionner une photo, paramétrez le nombre de copies sur zéro. Appuyez sur **OK** après avoir sélectionné toutes les photos souhaitées.

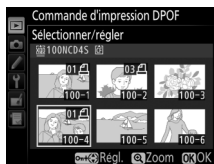

3 Sélectionnez les options d'impression.

Mettez en surbrillance les options suivantes et appuyez sur ► pour les cocher ou les décocher.

- **Imprimer données prise de vue** : permet d'imprimer la vitesse d'obturation et l'ouverture sur toutes les photos de la commande d'impression.
- **Imprimer la date** : permet d'imprimer la date d'enregistrement sur toutes les photos de la commande d'impression.



4 Validez la commande d'impression.

Appuyez sur ⓧ pour valider la commande d'impression.

☑ Commandes d'impression DPOF

Pour imprimer la commande d'impression en cours lorsque l'appareil photo est connecté à une imprimante PictBridge, sélectionnez **Impression (DPOF)** dans le menu PictBridge et suivez les étapes de la section « Impression de plusieurs photos » pour modifier et imprimer la commande d'impression en cours (☐ 282). Les options d'impression des données de prise de vue et de date DPOF ne sont pas prises en charge en cas d'impression via une connexion USB directe ; pour imprimer la date d'enregistrement sur les photos de la commande d'impression en cours, utilisez l'option **Date/heure** de PictBridge.

Vous ne pouvez pas utiliser l'option **Commande d'impression DPOF** si la carte mémoire n'a pas assez d'espace libre pour enregistrer la commande d'impression.

Il est impossible de sélectionner les photos NEF (RAW) (☐ 90) avec cette option. Mais, vous pouvez créer des copies JPEG à partir d'images NEF (RAW) à l'aide de l'option **Traitement NEF (RAW)** du menu Retouche (☐ 387).

Les commandes d'impression risquent de ne pas s'imprimer correctement, si, après leur création, des images sont supprimées à l'aide d'un ordinateur ou d'un autre périphérique.



Visualisation des photos sur un téléviseur

Le câble HDMI (High-Definition Multimedia Interface) disponible en option (☞ 410) ou un câble HDMI de type C (disponible séparément auprès d'autres fabricants) permet de raccorder l'appareil photo à un périphérique vidéo haute définition.

1 Mettez l'appareil photo hors tension.

Éteignez toujours l'appareil photo avant de brancher ou de débrancher un câble HDMI.

2 Branchez le câble HDMI comme illustré.

Connectez au périphérique haute définition (choisissez un câble doté d'un connecteur compatible HDMI)

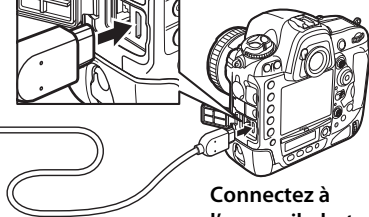
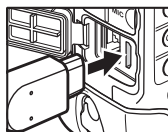

Connectez à l'appareil photo

3 Réglez le périphérique sur le canal HDMI.

4 Mettez l'appareil photo sous tension et appuyez sur la commande .

Pendant la visualisation, les images sont affichées sur le téléviseur.

Commande 

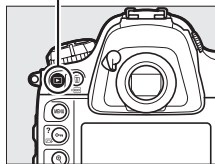

Options HDMI

L'option **HDMI** du menu Configuration (☰ 358) contrôle la résolution de sortie et d'autres options HDMI avancées.

■ Résolution de sortie

Choisissez le format de sortie des images sur le périphérique HDMI. Si **Automatique** est sélectionné, l'appareil photo sélectionne automatiquement le format approprié.



■ Avancé

Option	Description
Plage de sortie	<p>Automatique est recommandé dans la plupart des situations. Si l'appareil photo n'arrive pas à déterminer la plage de sortie correcte du signal vidéo RVB pour le périphérique HDMI, vous pouvez choisir parmi les options suivantes :</p> <ul style="list-style-type: none">• Standard : pour les périphériques ayant une plage d'entrée pour le signal vidéo RVB de 16 à 235. Choisissez cette option si vous remarquez une perte des détails dans les ombres.• Étendue : pour les périphériques ayant une plage d'entrée pour le signal vidéo RVB de 0 à 255. Choisissez cette option si les ombres paraissent « délavées » ou trop lumineuses.
Format d'affichage de sortie	Choisissez une couverture horizontale et verticale pour la sortie HDMI de 95% ou 100%.
Affichage en visée écran	Si Désactivé est sélectionné lorsque l'appareil photo est connecté à un périphérique HDMI, les informations de prise de vue ne sont pas affichées sur le moniteur en mode de visée écran photo.
Double moniteur	Choisissez Activé pour afficher l'image à la fois sur l'écran HDMI et sur le moniteur de l'appareil photo, Désactivé pour éteindre le moniteur de l'appareil photo et économiser ainsi l'accumulateur. L'option Double moniteur s'active automatiquement si l' Affichage en visée écran est Désactivé .

Attache de câble HDMI

Lorsque vous utilisez le câble HDMI Nikon (disponible en option), fixez l'attache fournie comme indiqué afin d'éviter toute déconnexion accidentelle. N'utilisez pas les attaches de câbles avec des câbles qui ne sont pas de la marque Nikon.

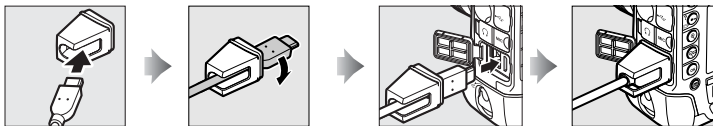

Visualisation sur le téléviseur

Il est recommandé d'utiliser un adaptateur secteur et un connecteur d'alimentation (disponibles séparément) en cas de visualisation prolongée. Si les bords des photos ne sont pas visibles sur le téléviseur, sélectionnez **95%** pour **HDMI > Avancé > Format d'affichage de sortie** (☐ 286).

Enregistreurs externes

Pour enregistrer un flux HDMI non compressé, utilisez un enregistreur externe AJA Video Systems série Ki Pro ou Atomos série Ninja (disponibles séparément auprès d'autres fabricants).

Options d'annotation vocale > Sortie audio (☐ 267)

Choisissez **HDMI** pour lire les annotations vocales avec le périphérique HDMI.

Diaporamas

L'option **Diaporama** du menu Visualisation permet de faire défiler de manière automatisée les images à l'écran (☐ 297).

Audio

Le son enregistré avec les microphones stéréo ME-1 (disponibles en option) (☐ 413) sort en stéréo lorsque les vidéos sont lues sur des périphériques HDMI raccordés à l'appareil photo par un câble HDMI (notez que le son ne sortira pas du casque connecté à l'appareil photo). Le volume se règle avec les commandes du téléviseur ; il est impossible d'utiliser celles de l'appareil photo.



HDMI et visée écran

Lorsque l'appareil photo est raccordé par le biais d'un câble HDMI, vous pouvez utiliser des écrans HDMI pour la visée écran photo et la visée écran vidéo (☞ 61, 69). Notez que si **1920 x 1080 ; 60p** est sélectionné pour l'option **Paramètres vidéo > Taille d'image/cadence** du menu Prise de vue (☞ 74), le réglage sélectionné sera uniquement pris en compte dans la sortie HDMI pendant l'enregistrement vidéo si toutes les conditions suivantes sont réunies : **Automatique** ou **1080p (progressif)** est sélectionné pour **HDMI > Résolution de sortie**, **100%** est sélectionné pour **HDMI > Avancé > Format d'affichage de sortie** et **Désactivé** est sélectionné pour **HDMI > Avancé > Affichage en visée écran** (☞ 286). Avec les autres réglages, la résolution de sortie, la taille d'affichage ou la cadence peuvent différer de celles sélectionnées dans les menus de l'appareil photo.



Guide des menus

▶ Menu Visualisation : *gestion des images*

Pour afficher le menu Visualisation, appuyez sur **MENU** et sélectionnez l'onglet ▶ (menu Visualisation).

Commande MENU



Option	
Effacer	259
Dossier de visualisation	290
Cacher les images	290
Options de visualisation	291
Copier des image(s)	292
Affichage des images	295
Après effacement	296
Rotation des images	296
Diaporama	297
Commande d'impression DPOF	283

Informations complémentaires

Les réglages par défaut des menus sont répertoriés à la page 430.

Choisissez un dossier de visualisation (📖 241).

Option	Description
NCD4S	Les photos figurant dans tous les dossiers créés avec le D4S sont visibles pendant la visualisation.
Tout	Les photos figurant dans tous les dossiers sont visibles pendant la visualisation.
Actuel	Seules les photos figurant dans le dossier en cours sont visibles pendant la visualisation.

Cacher les images

Commande MENU → [] menu Visualisation

Cachez ou révélez les photos sélectionnées comme décrit ci-dessous. Les photos cachées ne sont visibles que dans le menu **Cacher les images** et ne peuvent être effacées que par le formatage de la carte mémoire.

Images protégées et cachées



En révélant une image protégée, vous retirez aussi sa protection.

1 Choisissez Sélectionner/régler.

Mettez en surbrillance **Sélectionner/régler** et appuyez sur ► (pour ignorer les étapes suivantes et rendre visibles toutes les photos, mettez en surbrillance **Désélectionner tout** et appuyez sur **OK**).



2 Sélectionnez les photos.

Utilisez le sélecteur multidirectionnel pour faire défiler les photos de la carte mémoire (pour afficher en plein écran la photo en surbrillance, maintenez la commande  enfoncée ; pour afficher des photos enregistrées à un autre emplacement, appuyez sur  et sélectionnez la carte et le dossier souhaités comme décrit à la page 242), puis appuyez au centre du sélecteur multidirectionnel pour sélectionner la photo actuelle. Les photos sélectionnées sont signalées par l'icône  ; pour désélectionner une photo, mettez-la en surbrillance et appuyez à nouveau au centre du sélecteur multidirectionnel. Continuez jusqu'à ce que vous ayez sélectionné toutes les photos souhaitées.



3 Appuyez sur .



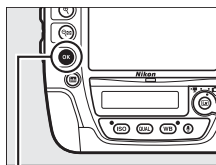



Appuyez sur  pour terminer l'opération.



Commande 

Options de visualisation

Commande MENU →  menu Visualisation

Choisissez les informations à afficher en mode de visualisation (244). Appuyez sur  ou  pour mettre en surbrillance une option, puis appuyez sur  pour sélectionner l'option à afficher. Une coche  apparaît à côté des éléments sélectionnés ; pour désélectionner un élément, mettez-le en surbrillance et appuyez sur . Pour revenir au menu Visualisation, appuyez sur .



Cette option permet de copier des photos d'une carte mémoire à l'autre.

Option	Description
Sélectionner la source	Permet de sélectionner la carte à partir de laquelle les photos doivent être copiées.
Sélectionner les image(s)	Permet de sélectionner les photos à copier.
Sélectionner la destination	Permet de sélectionner le dossier de destination sur l'autre carte.
Copier les image(s) ?	Permet de copier les photos sélectionnées vers la destination indiquée.

1 Choisissez **Sélectionner la source**.

Mettez en surbrillance **Sélectionner la source** et appuyez sur .

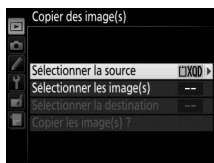

2 Sélectionnez la carte source.

Mettez en surbrillance le logement de la carte où se trouvent les images à copier, puis appuyez sur .



3 Choisissez **Sélectionner les image(s)**.

Mettez en surbrillance **Sélectionner les image(s)** et appuyez sur .



4 Sélectionnez le dossier source.

Mettez en surbrillance le dossier contenant les images à copier, puis appuyez sur ►.

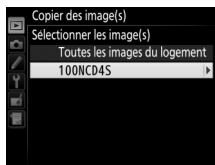

5 Effectuez la sélection initiale.

Avant de continuer à sélectionner ou désélectionner les images une par une, vous pouvez marquer toutes les images ou toutes les images protégées du dossier afin de les copier en choisissant **Sélectionner toutes les images** ou **Sélectionner images protégées**. Pour ne marquer que les images sélectionnées une par une, choisissez **Désélectionner tout** avant de continuer.



6 Sélectionnez d'autres images.

Mettez les images en surbrillance et appuyez au centre du sélecteur multidirectionnel pour sélectionner ou désélectionner (pour afficher l'image en surbrillance en plein écran, maintenez la commande Ⓜ appuyée). Les images sélectionnées sont marquées d'une coche ✓. Appuyez sur Ⓚ pour passer à l'étape 7, une fois votre sélection terminée.



7 Choisissez Sélectionner la destination.

Mettez en surbrillance **Sélectionner la destination** et appuyez sur ►.

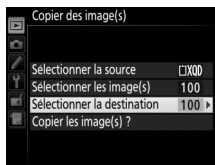

8 Sélectionnez un dossier de destination.

Pour saisir un numéro de dossier, choisissez **Sélectionner par numéro**, entrez le numéro (☞ 302) et appuyez sur **OK**.



Pour choisir à partir d'une liste de dossiers existants, choisissez **Sélectionner dans une liste**, mettez un dossier en surbrillance et appuyez sur **OK**.



9 Copiez les images.

Mettez en surbrillance **Copier les image(s) ?** et appuyez sur **OK**.

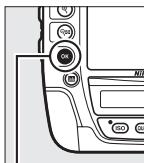

Commande **OK**

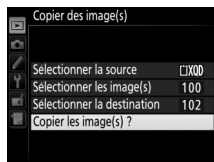

Une boîte de dialogue de confirmation apparaît ; mettez en surbrillance **Oui** et appuyez sur **OK**. Appuyez de nouveau sur **OK** pour quitter, une fois la copie effectuée.



☑ Copie d'images

Les images ne seront pas copiées s'il n'y a pas suffisamment d'espace disponible sur la carte de destination. Vérifiez que l'accumulateur est entièrement chargé avant de copier des vidéos.

Si le dossier de destination contient une image ayant le même nom qu'une des images qui doit être copiée, une boîte de dialogue de confirmation s'affiche. Sélectionnez **Remplacer l'image**

existante pour remplacer l'image par celle qui doit être copiée, ou sélectionnez **Tout remplacer** pour remplacer toutes les images existantes ayant le même nom sans plus aucune demande de confirmation. Pour continuer sans remplacer l'image, sélectionnez **Passer**, ou sélectionnez **Annuler** pour quitter sans copier d'autres images. Les fichiers cachés ou protégés dans le dossier de destination ne seront pas remplacés.

L'état de la protection est copié avec les images, mais pas le marquage pour impression (☐ 283). Les annotations vocales sont copiées avec les images qui leur sont associées. Il est impossible de copier des images cachées.





Affichage des images

Commande MENU →  menu Visualisation

Indiquez si les images doivent automatiquement être affichées sur le moniteur immédiatement après la prise de vue. Si vous sélectionnez **Désactivé**, les images ne peuvent être vues qu'en appuyant sur la commande .



Choisissez l'image affichée après la suppression d'une image.

Option	Description
 Afficher l'image suivante	Permet d'afficher l'image suivante. Si l'image effacée était la dernière, l'image précédente est affichée.
 Afficher l'image précédente	Permet d'afficher l'image précédente. Si l'image effacée était la première, l'image suivante est affichée.
 Ne pas modifier	Si vous faites défiler les images dans leur ordre d'enregistrement, l'image suivante sera affichée comme décrit pour l'option Afficher l'image suivante . Si vous faites défiler les images dans l'ordre inverse, l'image précédente sera affichée comme décrit pour l'option Afficher l'image précédente .

Rotation des images

Indiquez si les photos verticales doivent pivoter pendant la visualisation. Notez que l'appareil photo étant déjà correctement orienté pendant la prise de vue, les photos ne pivotent pas automatiquement lorsqu'elles s'affichent juste après la prise de vue.







Option	Description
Activée	Les photos prises en cadrage vertical pivotent automatiquement lors de leur affichage sur le moniteur de l'appareil photo. Les photos prises lorsque Désactivée est sélectionné pour Rotation auto. des images ( 364) s'affichent à l'horizontale.
Désactivée	Les photos prises en cadrage vertical s'affichent à l'horizontale.

Créez un diaporama avec les images figurant dans le dossier de visualisation sélectionné (📁 290). Les images cachées (🔒 290) ne sont pas affichées.

Option	Description
Démarrer	Permet de lancer le diaporama.
Type d'image	Permet de choisir le type d'image entre Images fixes et vidéos , Images fixes uniquement et Vidéos uniquement .
Intervalle	Permet de déterminer la durée d'affichage de chaque image.
Lecture audio	Permet d'afficher le menu des options de lecture des annotations vocales (🔊 298).

Pour lancer le diaporama, mettez en surbrillance **Démarrer** et appuyez sur . Vous pouvez effectuer les opérations suivantes pendant le diaporama :



Pour	Appuyer sur	Description
Revenir à l'image précédente/passé à l'image suivante		Appuyez sur ◀ pour revenir à l'image précédente et sur ▶ pour passer à la suivante.
Afficher d'autres informations sur les photos		Permet de changer ou de masquer les informations (images fixes uniquement ; 📁 244).
Suspendre la lecture/reprendre		Permet de mettre en pause ou de reprendre le diaporama. La lecture des annotations vocales peut se poursuivre même si vous avez appuyé sur  .
Quitter et revenir au menu Visualisation	MENU	Permet d'arrêter le diaporama et de revenir au menu Visualisation.
Quitter et revenir en mode de visualisation		Permet d'arrêter le diaporama et de revenir à la visualisation plein écran ou par planche d'imagettes (📁 241).
Quitter et revenir en mode de prise de vue		Appuyez à mi-course sur le déclencheur pour revenir en mode de prise de vue.



La boîte de dialogue illustrée ci-contre s'affiche à la fin du diaporama. Sélectionnez **Redémarrer** pour redémarrer ou **Quitter** pour revenir au menu Visualisation.



■ ■ Lecture audio

Choisissez **Activée** pour lire les annotations vocales pendant les diaporamas (le son enregistré avec les vidéos est toujours lu quelle que soit l'option sélectionnée). Les options suivantes sont disponibles :

Option	Description
Intervalle	La lecture s'arrête lorsque vous affichez la vue suivante, même si l'annotation vocale n'a pas été lue dans son intégralité.
Durée de l'annotation vocale	La vue suivante ne s'affiche pas tant que l'annotation vocale n'a pas été lue dans son intégralité, même si l'intervalle est plus court que l'annotation.

Choisissez **Désactivée** pour désactiver la lecture des annotations vocales pendant les diaporamas.

📷 Menu Prise de vue : *options de prise de vue*

Pour afficher le menu Prise de vue, appuyez sur **MENU** et sélectionnez l'onglet 📷 (menu Prise de vue).

Commande

MENU



Option	📖	Option	📖
Jeux de réglages Prise de vue	300	Espace colorimétrique	305
Jeux de réglages étendus	301	D-Lighting actif	188
Dossier de stockage	302	HDR (grande plage dynamique)	190
Nom de fichier	304	Contrôle du vignetage	306
Logement principal	96	Contrôle auto. de la distorsion	307
Fonction du logement secondaire	96	Réduction du bruit	308
Qualité d'image	90	Réduction du bruit ISO	308
Enregistrement JPEG/TIFF	304	Réglage de la sensibilité	117
Enregistrement NEF (RAW)	304	Surimpression	214
Zone d'image	85	Intervallomètre	221
Balance des blancs	155	Déclenchement en visée écran	60
Régler le Picture Control	177	Accéléré	229
Gérer le Picture Control	183	Paramètres vidéo	74

📝 Informations complémentaires

Les réglages par défaut des menus sont répertoriés à la page 430.

Les options du menu Prise de vue sont mémorisées dans l'un des quatre jeux de réglages. À l'exception des options **Jeux de réglages étendus**, **Surimpression**, **Intervallomètre**, **Accélééré** et des modifications apportées aux Picture Control (réglage rapide et autres réglages manuels), les modifications apportées aux réglages d'un jeu n'ont aucun effet sur les autres jeux. Pour mémoriser une combinaison particulière de réglages fréquemment utilisés, sélectionnez l'un des quatre jeux et effectuez les réglages de votre choix sur l'appareil photo. Ces réglages sont ensuite mémorisés dans le jeu, même si l'appareil photo est mis hors tension, et sont rétablis une fois le jeu sélectionné. D'autres combinaisons de réglages peuvent être mémorisées dans les autres jeux, ce qui vous permet ainsi de passer instantanément d'une combinaison à l'autre en sélectionnant simplement le jeu souhaité dans le menu Jeux de réglages.

Les noms par défaut des quatre jeux de réglages Prise de vue sont A, B, C et D. Un commentaire comprenant jusqu'à 20 caractères peut être ajouté comme décrit à la page 184, en mettant en surbrillance le jeu de réglages et en appuyant sur ►.

Jeux de réglages Prise de vue

L'écran de contrôle supérieur et le moniteur indiquent le jeu de réglages Prise de vue actuellement sélectionné.

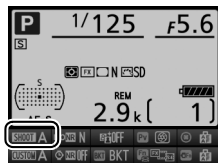
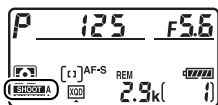



Informations complémentaires

Les modes d'exposition et de flash, la vitesse d'obturation et l'ouverture peuvent être inclus dans les jeux de réglages Prise de vue à l'aide de l'option **Jeux de réglages étendus** du menu Prise de vue (☰ 301). Pour savoir quelles commandes du boîtier permettent de sélectionner les jeux de réglages Prise de vue, reportez-vous au réglage personnalisé f3 (**Régler la commande Fn**) > **Sollicitation + molettes cde** (☰ 341).

■ Rétablissement des réglages par défaut

Pour rétablir les réglages par défaut, mettez en surbrillance un jeu de réglages dans le menu

Jeux de réglages Prise de vue et appuyez sur  (FORMAT). Une boîte de dialogue de confirmation s'affiche ; mettez en surbrillance **Oui** et appuyez sur  pour

rétablir les réglages par défaut pour le jeu de réglages sélectionné. Reportez-vous à la page 430 pour consulter la liste des réglages par défaut.

Commande

 (FORMAT)

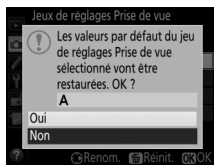
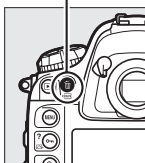

Jeux de réglages étendus

Commande MENU →  menu Prise de vue

Sélectionnez **Activés** pour inclure les modes d'exposition et de flash, la vitesse d'obturation (modes **S** et **M** uniquement) et l'ouverture (modes **A** et **M** uniquement) dans les informations des quatre jeux de réglages Prise de vue, afin qu'ils puissent être réutilisés lorsque le jeu est sélectionné. Si vous sélectionnez **Désactivés**, les valeurs utilisées avant que ne soit sélectionné **Activés** sont rétablies.



Choisissez le dossier dans lequel vous souhaitez enregistrer les images par la suite.



■ Sélectionner par numéro



1 Choisissez Sélectionner par numéro.

Mettez en surbrillance **Sélectionner par numéro** et appuyez sur ►. La boîte de dialogue illustrée ci-contre s'affiche, avec le logement principal en cours ( 96) souligné.



2 Choisissez un numéro de dossier.

Appuyez sur ◀ ou ▶ pour mettre en surbrillance un chiffre, sur ▲ ou ▼ pour le modifier. Si un dossier portant ce numéro existe déjà, l'icône ,  ou  s'affiche à gauche du numéro du dossier :

-  : le dossier est vide.
-  : le dossier n'est pas tout à fait plein.
-  : le dossier contient 999 photos ou une photo portant le numéro 9999. Aucune autre photo ne peut être stockée dans ce dossier.

3 Enregistrez les modifications et quittez.

Appuyez sur  pour terminer l'opération et revenir au menu Prise de vue (pour quitter sans modifier le dossier de stockage, appuyez sur la commande MENU). Si ce numéro ne correspond à aucun dossier existant, un nouveau dossier est créé sur la carte se trouvant dans le logement principal. Les photos suivantes seront enregistrées dans le dossier sélectionné, à condition qu'il ne soit pas déjà plein.

■ Sélectionner dans une liste

1 Choisissez Sélectionner dans une liste.

Mettez en surbrillance

Sélectionner dans une liste et appuyez sur ►.



2 Mettez un dossier en surbrillance.

Appuyez sur ▲ ou ▼ pour mettre un dossier en surbrillance.

3 Sélectionnez le dossier en surbrillance.

Appuyez sur OK pour sélectionner le dossier en surbrillance et revenir au menu Prise de vue. Les photos à venir seront enregistrées dans le dossier sélectionné.

☑ Numéros de dossier et de fichier

Si le dossier en cours est numéroté 999 et contient 999 photos ou une photo portant le numéro 9999, le déclenchement est désactivé et aucune autre photo ne peut être prise. Pour pouvoir continuer la prise de vue, créez un dossier et attribuez-lui un numéro inférieur à 999, ou sélectionnez un dossier existant dont le numéro est inférieur à 999 et qui contient moins de 999 images.

✎ Temps de démarrage

L'appareil photo peut prendre plus de temps à démarrer si la carte mémoire contient un très grand nombre de fichiers ou de dossiers.



Les photos sont enregistrées sous des noms de fichier se composant de « DSC_ » ou, dans le cas d'images utilisant l'espace colorimétrique Adobe RVB (☐ 305), de « _DSC », suivi d'un nombre à quatre chiffres et d'une extension à trois lettres (par exemple, « DSC_0001.JPG »).

L'option **Nom de fichier** permet de sélectionner trois lettres pour remplacer la partie « DSC » du nom de fichier. Pour en savoir plus sur la modification des noms de fichier, reportez-vous à la page 184.

Extensions

Les extensions utilisées sont les suivantes : « .NEF » pour les images NEF (RAW), « .TIF » pour les images TIFF (RVB), « .JPG » pour les images JPEG, « .MOV » pour les vidéos et « .NDF » pour les données de correction poussière. Dans chaque paire de photos enregistrées avec le réglage de qualité d'image NEF (RAW)+JPEG, les images NEF et JPEG possèdent le même nom de fichier mais une extension différente.

Enregistrement JPEG/TIFF

Modifiez les réglages de compression (☐ 92) et de taille (☐ 94) des photos enregistrées au format JPEG ou TIFF.

Enregistrement NEF (RAW)

Choisissez la compression (☐ 92), la profondeur d'échantillonnage (☐ 92) et la taille (☐ 95) des photos enregistrées au format NEF (RAW).

L'espace colorimétrique détermine la gamme de couleurs disponible pour la reproduction des couleurs. **sRVB** est recommandé pour les vidéos et pour une impression et un affichage standard, **Adobe RVB**, qui bénéficie d'une gamme de couleurs plus étendue, est recommandé pour les publications professionnelles et l'impression commerciale.

Adobe RVB

Pour obtenir une reproduction précise des couleurs, les images prises en Adobe RVB requièrent des applications, écrans et imprimantes prenant en charge la gestion des couleurs.



Espace colorimétrique

ViewNX 2 (fourni) et Capture NX 2 (disponible séparément) sélectionnent automatiquement le bon espace colorimétrique lors de l'ouverture de photos créées avec cet appareil photo. Les résultats ne sont pas garantis avec les logiciels d'autres fabricants.



Le « vignetage » est une baisse de luminosité sur les bords d'une photo. L'option **Contrôle du vignetage** réduit le vignetage avec les objectifs de type G, E et D (à l'exception des objectifs DX et PC). Son effet varie d'un objectif à l'autre et s'avère le plus efficace aux ouvertures maximales. Vous avez le choix entre **Élevé**, **Normal**, **Faible** ou **Désactivé**.

Contrôle du vignetage

Selon la scène, les conditions de prise de vue et le type d'objectif, les images TIFF et JPEG peuvent présenter du bruit (voile) ou des variations de luminosité à leur périphérie, tandis que les Picture Control personnalisés et les Picture Control prédéfinis qui ont été modifiés par rapport aux réglages par défaut peuvent ne pas produire l'effet souhaité. Prenez des photos test et regardez les résultats sur le moniteur. Le contrôle du vignetage ne peut pas s'appliquer aux vidéos ( 63), aux surimpressions ( 214) ou aux photos enregistrées avec un objectif DX ou avec l'option de Zone d'image **DX (24 x 16) 1.5x** (format DX) ( 86).

Sélectionnez **Activé** pour réduire la distorsion en barillet en cas d'utilisation de grands angulaires et pour réduire la distorsion en coussinet en cas d'utilisation de téléobjectifs (notez que les bords de la zone visible dans le viseur risquent d'être coupés sur la photo finale et que le temps nécessaire pour traiter les photos avant leur enregistrement peut augmenter). Cette option ne peut pas s'appliquer aux vidéos et est uniquement disponible avec les objectifs de type G, E et D (à l'exception des objectifs PC, fisheye et certains autres objectifs) ; les résultats ne sont pas garantis avec les autres objectifs. Avant d'utiliser le contrôle de la distorsion automatique avec les objectifs DX, sélectionnez **Activé** pour le **Recadrage DX automatique** ou choisissez la zone d'image **DX (24 × 16) 1.5×** (☐ 86) ; les autres options risquent de tronquer fortement les photos ou d'engendrer de la distorsion en périphérie.

Retouche : contrôle de la distorsion

Pour en savoir plus sur la création de copies de photos existantes avec une réduction de la distorsion en barillet et en coussinet, reportez-vous à la page 392.



Réduction du bruit (réduction du bruit en cas d'exposition prolongée)

Commande MENU →  menu Prise de vue

Si **Activée** est sélectionné, les photos prises à des vitesses d'obturation plus lentes que 1 s sont traitées de manière à réduire le bruit (points lumineux, pixels lumineux répartis de manière aléatoire ou voile). La durée requise pour le traitement est à peu près doublée ; pendant le traitement, « **Job nr** » clignote sur l'affichage de la vitesse d'obturation/ouverture et il est impossible de prendre des photos (si vous mettez l'appareil photo hors tension avant que le traitement ne soit terminé, la photo est enregistrée, mais la réduction du bruit n'est pas effectuée). En mode de déclenchement continu, la cadence de prise de vue ralentit et, pendant le traitement des photos, la capacité de la mémoire tampon diminue.

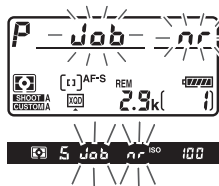

Réduction du bruit ISO

Commande MENU →  menu Prise de vue

Les photos prises à des sensibilités élevées peuvent être traitées de manière à réduire le bruit.

Option	Description
Élevée	Permet de réduire le bruit (pixels lumineux répartis de manière aléatoire, lignes ou voile) visible notamment sur les photos prises à des sensibilités élevées. Choisissez le niveau de la réduction du bruit entre Élevée , Normale et Faible .
Normale	
Faible	
Désactivée	La réduction du bruit n'est appliquée qu'aux sensibilités égales ou supérieures à 6400 ISO. La réduction du bruit appliquée est inférieure à celle réalisée lorsque Faible est sélectionné pour Réduction du bruit ISO .



✎ Réglages personnalisés : réglage précis des paramètres de l'appareil photo

Pour afficher le menu Réglages personnalisés, appuyez sur **MENU** et sélectionnez l'onglet  (menu Réglages personnalisés).

Commande MENU



Les réglages personnalisés permettent d'adapter les réglages de l'appareil photo en fonction de ses propres préférences.

Groupes de réglages personnalisés

Menu principal

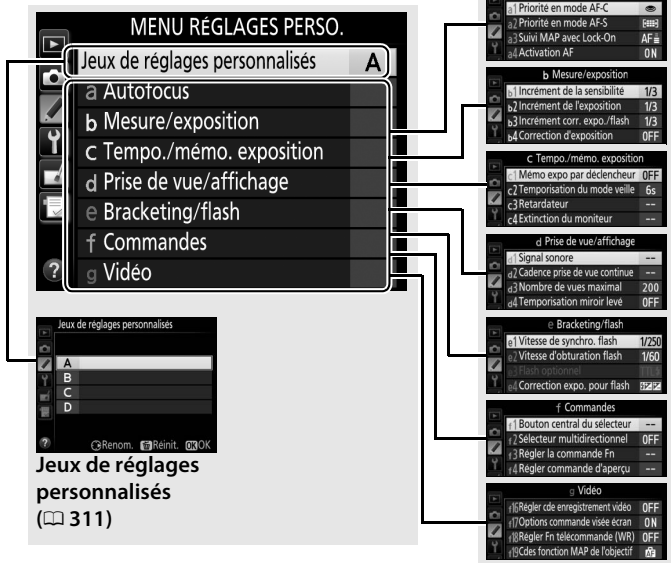

Vous disposez des réglages personnalisés suivants :



Réglage personnalisé		
Jeux de réglages personnalisés		311
a Autofocus		
a1	Priorité en mode AF-C	313
a2	Priorité en mode AF-S	314
a3	Suivi MAP avec Lock-On	314
a4	Activation AF	315
a5	Éclairage du point AF	315
a6	Rotation du point AF	316
a7	Nombre de points AF	316
a8	Régler la commande AF-ON	317
a9	Régler commande AF-ON (vert.)	318
a10	AF selon l'orientation	319
a11	Choix limité modes de zone AF	320
a12	Restrictions du mode autofocus	320
b Mesure/exposition		
b1	Incrément de la sensibilité	321
b2	Incrément de l'exposition	321
b3	Incrément corr. expo./flash	321
b4	Correction d'exposition	322
b5	Mesure matricielle	323
b6	Zone pondérée centrale	323
b7	Réglage précis expo. opti.	323
c Tempo./mémo. exposition		
c1	Mémo expo par déclencheur	324
c2	Temporisation du mode veille	324
c3	Retardateur	325
c4	Extinction du moniteur	325
d Prise de vue/affichage		
d1	Signal sonore	326
d2	Cadence prise de vue continue	326
d3	Nombre de vues maximal	327
d4	Temporisation miroir levé	327
d5	Séquence numérique images	328
d6	Quadrillage dans le viseur	329
d7	Écran de contrôle/viseur	329
d8	Aide	329
d9	Affichage des informations	330
d10	Éclairage écran de contrôle	330

Réglage personnalisé		
e Bracketing/flash		
e1	Vitesse de synchro. flash	331
e2	Vitesse d'obturation flash	332
e3	Flash optionnel	332
e4	Correction expo. pour flash	333
e5	Mode lampe pilote	333
e6	Réglage du bracketing auto.	333
e7	Bracketing auto. (mode M)	334
e8	Sens du bracketing	334
f Commandes		
f1	Bouton central du sélecteur	335
f2	Sélecteur multidirectionnel	336
f3	Régler la commande Fn	337
f4	Régler commande d'aperçu	342
f5	Régler le sélecteur secondaire	342
f6	Régler centre sélect. secondaire	342
f7	Régler commande Fn (verticale)	343
f8	Mémo. vitesse & ouverture	343
f9	Régler la commande BKT	344
f10	Perso. molettes commande	345
f11	Commande lâchée + molette	347
f12	Photo si carte absente ?	347
f13	Inverser les indicateurs	347
f14	Régler sélect. multid. (vertical)	348
f15	Fonction loupe	348
f16	Régler cde enregistrement vidéo	349
f17	Options commande visée écran	349
f18	Régler Fn télécommande (WR)	350
f19	Cdes fonction MAP de l'objectif	351
g Vidéo		
g1	Régler la commande Fn	353
g2	Régler commande d'aperçu	355
g3	Régl. centre sélecteur secondaire	356
g4	Régler le déclencheur	357

Les réglages personnalisés peuvent être mémorisés dans l'un des quatre jeux de réglages disponibles. La modification des réglages de l'un de ces jeux n'a aucune incidence sur les autres jeux. Pour mémoriser une combinaison particulière de réglages fréquemment utilisés, sélectionnez l'un des quatre jeux et effectuez les réglages de votre choix sur l'appareil photo. Ces réglages sont ensuite mémorisés dans le jeu, même si l'appareil photo est mis hors tension, et sont rétablis une fois le jeu sélectionné. D'autres combinaisons de réglages peuvent être mémorisées dans les autres jeux, ce qui vous permet de passer instantanément d'une combinaison à l'autre en sélectionnant simplement le jeu souhaité dans le menu Jeux de réglages.

Les noms par défaut des quatre jeux de réglages personnalisés sont A, B, C et D. Un commentaire comprenant jusqu'à 20 caractères peut être ajouté comme décrit à la page 184 en mettant en surbrillance le jeu de réglages et en appuyant sur ►.

■ Rétablissement des réglages par défaut

Pour rétablir les réglages par défaut, mettez en surbrillance un jeu dans le menu **Jeux de réglages personnalisés** et appuyez sur  (FORMAT). Une boîte de dialogue de confirmation s'affiche ; mettez en surbrillance **Oui** et appuyez sur  pour redonner au jeu sélectionné les réglages par défaut ( 433).

Commande

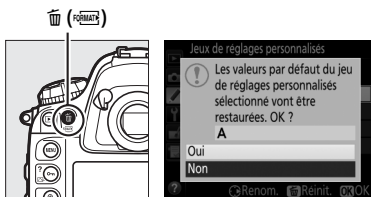

Jeux de réglages personnalisés

L'écran de contrôle supérieur et l'affichage des informations indiquent le jeu de réglages actuellement sélectionné.

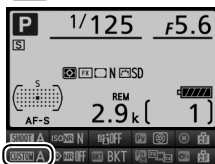
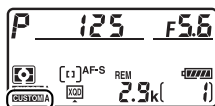



Informations complémentaires





Les menus par défaut sont répertoriés à la page 433. Si les réglages du jeu actuel ont été modifiés par rapport aux valeurs par défaut, un astérisque apparaît à côté des réglages modifiés au second niveau du menu Réglages personnalisés.

a : Autofocus

a1 : Priorité en mode AF-C

Commande MENU →  menu Réglages personnalisés

Lorsque **AF-C** est sélectionné et que le viseur est utilisé ( 97), cette option permet de définir si une photo est prise à chaque sollicitation du déclencheur (*priorité au déclenchement*) ou seulement lorsque la mise au point a été effectuée (*priorité à la mise au point*).

Option	Description
 Déclenchement	Vous pouvez prendre des photos à chaque sollicitation du déclencheur.
 Mise au point + déclenchement	Vous pouvez prendre des photos même si la mise au point n'a pas été effectuée. Si le sujet est sombre ou peu contrasté et si l'appareil photo est en mode continu, la priorité est accordée à la mise au point pour la première vue de chaque série et à la cadence pour les vues suivantes. Cela garantit une cadence rapide, à condition que la distance au sujet ne change pas pendant la prise de vue.
 Déclenchement + mise au point	Vous pouvez prendre des photos même si la mise au point n'a pas été effectuée. En mode continu, la cadence de prise de vue ralentit afin d'améliorer la mise au point si le sujet est sombre ou peu contrasté.
 Mise au point	Vous ne pouvez prendre des photos que lorsque l'indicateur de mise au point () est affiché.



Quelle que soit l'option sélectionnée, la mise au point n'est pas mémorisée lorsque **AF-C** est sélectionné comme mode autofocus. L'appareil photo continue à effectuer la mise au point jusqu'à ce que vous preniez la photo.



a2 : Priorité en mode AF-S

Commande MENU →  menu Réglages personnalisés

Lorsque **AF-S** est sélectionné et que le viseur est utilisé pour la prise de vue ( 97), cette option permet de définir si une photo est prise seulement lorsque la mise au point a été effectuée (*priorité à la mise au point*) ou à chaque sollicitation du déclencheur (*priorité au déclenchement*).





Option	Description
 Déclenchement	Vous pouvez prendre des photos à chaque sollicitation du déclencheur.
 Mise au point	Vous ne pouvez prendre des photos que lorsque l'indicateur de mise au point (●) est affiché.

Quelle que soit l'option sélectionnée, si l'indicateur de mise au point (●) est affiché lorsque **AF-S** est sélectionné comme mode autofocus, la mise au point reste mémorisée tant que vous appuyez sur le déclencheur à mi-course. Elle reste mémorisée jusqu'à ce que vous preniez la photo.

a3 : Suivi MAP avec Lock-On

Commande MENU →  menu Réglages personnalisés

Cette option permet de déterminer la façon dont l'autofocus gère les changements importants de distance au sujet lorsque **AF-C** est sélectionné et que le viseur est utilisé pour la prise de vue ( 97).

Option	Description
 5 (Long)	Lorsque la distance entre l'appareil photo et le sujet change brusquement, l'appareil photo attend un certain temps avant de faire la mise au point en fonction de cette nouvelle distance. Cette option permet d'éviter une nouvelle mise au point lorsque le sujet est juste brièvement masqué par des objets traversant le cadre.
 4	
 3 (Normal)	
 2	
 1 (Court)	
Désactivé	L'appareil photo adapte la mise au point dès que la distance au sujet change. Choisissez cette option lorsque vous effectuez plusieurs prises de vues successives et rapides de sujets placés à des distances différentes.



a4 : Activation AF

Commande MENU → menu Réglages personnalisés

Si **Déclencheur/AF-ON** est sélectionné, l'autofocus peut être activé aussi bien par le déclencheur que par la commande **AF-ON**. Sélectionnez **AF-ON seulement** pour empêcher l'appareil photo d'effectuer la mise au point lorsque vous appuyez sur le déclencheur à mi-course.

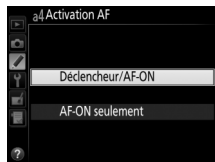

a5 : Éclairage du point AF

Commande MENU → menu Réglages personnalisés

Choisissez l'une des dispositions suivantes.

Option	Description
Mode de mise au point manuelle	Choisissez Activé pour afficher le collimateur de mise au point actif en mode de mise au point manuelle, Désactivé pour afficher le collimateur uniquement lors de sa sélection.
Mode continu	Choisissez Activé pour afficher le point AF actif en modes Cn (continu haute vitesse) et Cl (continu basse vitesse).
Luminosité du point AF	Choisissez la luminosité du point AF dans le viseur entre Très élevée , Élevée , Normale et Faible .
Affichage AF zone dynamique	Choisissez Activé pour afficher à la fois le point AF sélectionné et les points AF voisins en mode AF zone dynamique (☐ 100). Lorsque le suivi 3D est activé, un point s'affiche au centre du point AF (☐).
Affichage AF zone groupée	Choisissez la disposition des points AF actifs en mode AF zone groupée (☐ 101).

Option	Affichage des points AF



a6 : Rotation du point AF

Commande MENU → menu Réglages personnalisés

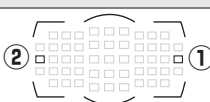

Cette option permet de renvoyer le point AF sélectionné d'un bord à l'autre du viseur.

Option	Description
Activée	Le point AF sélectionné est « renvoyé » du haut vers le bas, du bas vers le haut, de la droite à la gauche et de la gauche à la droite. Par exemple, appuyer sur ► alors qu'un point AF est éclairé à droite de l'affichage du viseur (①) sélectionne le point AF correspondant à gauche de l'affichage (②). 
Désactivée	L'affichage du point AF est limité par les points AF périphériques, ce qui fait que, par exemple, appuyer sur ► alors qu'un point AF est éclairé à droite de l'affichage n'aura aucun effet.

a7 : Nombre de points AF



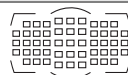

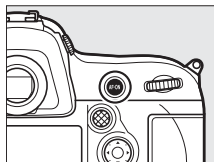

Commande MENU → menu Réglages personnalisés

Cette option permet de choisir le nombre de points AF disponibles, lorsque vous sélectionnez manuellement le point AF.

Option	Description
AF51 51 points	Sélectionnez un point AF parmi les 51 points indiqués ci-contre 
AF11 11 points	Sélectionnez un point AF parmi les 11 points indiqués ci-contre. Utilisez cette option pour sélectionner rapidement le point AF. 

Choisissez la fonction effectuée par la commande AF-ON.





Option	Description
 AF-ON	La commande AF-ON permet d'activer l'autofocus.
 Mémorisation exposition/AF	La mise au point et l'exposition restent mémorisées tant que vous appuyez sur la commande AF-ON.
 Mémorisation expo. seulement	L'exposition reste mémorisée tant que vous appuyez sur la commande AF-ON.
 Mémo. expo. (réinit. au décl.)	Lorsque vous appuyez sur la commande AF-ON, l'exposition est mémorisée et le reste jusqu'à ce que vous appuyiez de nouveau sur cette commande ou sur le déclencheur, ou que l'appareil photo entre en mode veille.
 Mémo. expo. (temporisée)	Lorsque vous appuyez sur la commande AF-ON, l'exposition est mémorisée et le reste jusqu'à ce que vous appuyiez de nouveau sur cette commande ou que l'appareil photo entre en mode veille.
 Mémorisation AF seulement	La mise au point reste mémorisée tant que vous appuyez sur la commande AF-ON.
Aucune fonction	Aucune opération n'est exécutée lorsque vous appuyez sur la commande AF-ON.

a9 : Régler commande AF-ON (vert.)

Commande MENU → menu Réglages personnalisés

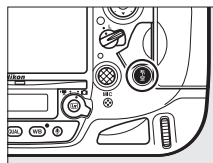
Choisissez la fonction effectuée par la commande AF-ON pour prise de vue verticale.



Option	Description
 Comme la commande AF-ON	Les deux commandes AF-ON effectuent la fonction sélectionnée pour le réglage personnalisé a8.
 AF-ON	La commande AF-ON pour prise de vue verticale permet d'activer l'autofocus.
 Mémorisation exposition/AF	La mise au point et l'exposition restent mémorisées tant que vous appuyez sur la commande AF-ON pour prise de vue verticale.
 Mémorisation expo. seulement	L'exposition reste mémorisée tant que vous appuyez sur la commande AF-ON pour prise de vue verticale.
 Mémo. expo. (réinit. au décl.)	Lorsque vous appuyez sur la commande AF-ON pour prise de vue verticale, l'exposition est mémorisée et le reste jusqu'à ce que vous appuyiez de nouveau sur cette commande ou sur le déclencheur, ou que l'appareil photo entre en mode veille.
 Mémo. expo. (temporisée)	Lorsque vous appuyez sur la commande AF-ON pour prise de vue verticale, l'exposition est mémorisée et le reste jusqu'à ce que vous appuyiez de nouveau sur cette commande ou que l'appareil photo entre en mode veille.
 Mémorisation AF seulement	La mise au point reste mémorisée tant que vous appuyez sur la commande AF-ON pour prise de vue verticale.
Aucune fonction	Aucune opération n'est exécutée lorsque vous appuyez sur la commande AF-ON pour prise de vue verticale.



Choisissez des points AF différents pour la prise de vue horizontale et pour la prise de vue verticale (lorsque l'appareil photo est tourné de 90° dans le sens des aiguilles d'une montre et de 90° dans l'autre sens).

Sélectionnez **Désactivé** pour utiliser le même point AF et le même mode de zone AF quelle que soit l'orientation de l'appareil photo.

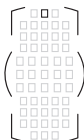

Appareil photo tourné à 90° dans le sens inverse des aiguilles d'une montre

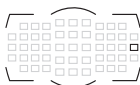

Cadrage horizontal



Appareil photo tourné à 90° dans le sens des aiguilles d'une montre

Choisissez **Point AF** pour sélectionner indépendamment le point AF, ou **Point AF et mode de zone AF** pour sélectionner indépendamment à la fois le point AF et le mode de zone AF.

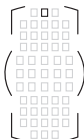

Appareil photo tourné à 90° dans le sens inverse des aiguilles d'une montre

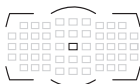

Cadrage horizontal





Appareil photo tourné à 90° dans le sens des aiguilles d'une montre



a11 : Choix limité modes de zone AF

Commande MENU →  menu Réglages personnalisés

Choisissez les modes de zone AF qui peuvent être sélectionnés à l'aide de la commande de mode AF et de la molette de commande secondaire lors de l'utilisation du viseur (cette option ne concerne pas le mode de visée écran ;

 100). Mettez en surbrillance les modes souhaités et appuyez sur  pour les sélectionner ou les désélectionner. Appuyez sur  pour enregistrer les modifications une fois les réglages effectués.

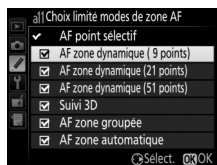

a12 : Restrictions du mode autofocus

Commande MENU →  menu Réglages personnalisés

Choisissez les modes autofocus disponibles lors de l'utilisation du viseur ( 97). Si vous ne sélectionnez qu'un seul mode, vous ne pourrez pas choisir le mode autofocus avec la commande de mode AF et la molette de commande principale.

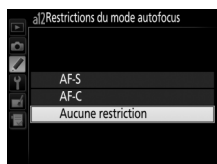

b : Mesure/exposition

b1 : Incrément de la sensibilité

Commande MENU → menu Réglages personnalisés

Sélectionnez les incréments utilisés pour le réglage de la sensibilité (📖 117). Lorsque ceci est possible, la sensibilité actuelle est conservée en cas de modification de la valeur de l'incrément. Si le réglage de sensibilité actuel n'est pas disponible avec le nouvel incrément, la sensibilité est arrondie à la valeur la plus proche.

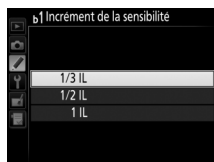

b2 : Incrément de l'exposition

Commande MENU → menu Réglages personnalisés

Sélectionnez l'incrément à utiliser pour le réglage de la vitesse d'obturation, de l'ouverture et du bracketing.

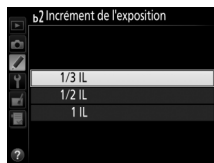



b3 : Incrément corr. expo./flash

Commande MENU → menu Réglages personnalisés

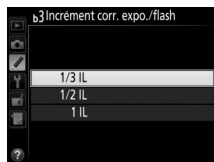
Sélectionnez l'incrément à utiliser pour le réglage de la correction d'exposition et du flash.



Cette option vous permet de déterminer si la commande  est requise pour le réglage de la correction d'exposition (☐ 138). Si **Activée (réinitialisation auto.)** ou **Activée** est sélectionné, le 0 au centre de l'affichage de l'exposition clignote, même si la correction d'exposition est définie sur ± 0 .

Option	Description
Activée (réinitialisation auto.)	Sélectionnez la correction d'exposition à l'aide des molettes de commande (voir la remarque ci-dessous). Le réglage sélectionné à l'aide de la molette de commande est réinitialisé lorsque vous mettez l'appareil photo hors tension ou lorsque celui-ci entre en mode veille (les réglages de correction d'exposition sélectionnés à l'aide de la commande  ne sont pas réinitialisés).
Activée	Identique à l'option précédente, sauf que la valeur de correction d'exposition sélectionnée à l'aide de la molette de commande n'est pas réinitialisée lorsque vous mettez l'appareil photo hors tension ou lorsque celui-ci entre en mode veille.
Désactivée	Sélectionnez la correction d'exposition en appuyant sur la commande  et en tournant la molette de commande principale.

Fonctions par défaut

La molette utilisée pour régler la correction d'exposition lorsque **Activée (réinitialisation auto.)** ou **Activée** est sélectionné pour le réglage personnalisé b4 (**Correction d'exposition**) dépend de l'option sélectionnée pour le réglage personnalisé f10 (**Perso. molettes commande**) > **Fonctions par défaut** (☐ 345).

		Perso. molettes commande > Fonctions par défaut	
		Rôle des molettes standard	Rôle des molettes inversé
Mode d'exposition	P	Molette de commande secondaire	Molette de commande secondaire
	S	Molette de commande secondaire	Molette de commande principale
	A	Molette de commande principale	Molette de commande secondaire
	M	Non pris en compte	

b5 : Mesure matricielle

Commande MENU → menu Réglages personnalisés

Choisissez **ON Détection des visages activée** pour activer la détection des visages lorsque vous réalisez des portraits à l'aide de la mesure matricielle et du viseur (📖 123).

b6 : Zone pondérée centrale

Commande MENU → menu Réglages personnalisés

Dans son calcul de l'exposition, la mesure pondérée centrale accorde la part la plus importante à un cercle situé au centre du cadre de visée. Le diamètre (ϕ) de ce cercle peut être défini sur 8, 12, 15 ou 20 mm ou sur la moyenne du cadre de visée entier.

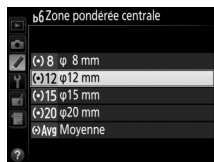

Notez que le diamètre est fixé sur 12 mm lorsqu'un objectif sans microprocesseur est utilisé, quel que soit le réglage sélectionné pour **Objectif sans microprocesseur** dans le menu Configuration (📖 235).

b7 : Réglage précis expo. opti.

Commande MENU → menu Réglages personnalisés

Cette option permet de régler plus précisément la valeur d'exposition sélectionnée par l'appareil photo. L'exposition peut être affinée pour chaque méthode de mesure de +1 à -1 IL, par incréments de $1/6$ IL.

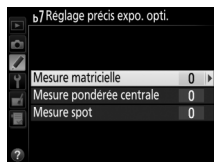

✓ Réglage précis de l'exposition

L'exposition peut être réglée de façon précise pour chaque jeu de réglages personnalisés et elle n'est pas modifiée lors d'une réinitialisation par deux commandes. Notez que l'icône de correction d'exposition (☒) n'étant pas affichée, vous devez accéder au menu de réglage précis de l'exposition pour déterminer dans quelle mesure l'exposition a été modifiée. Dans la plupart des cas, il est conseillé d'utiliser la correction d'exposition (📖 138).



c : Tempo./mémo. exposition

c1 : Mémo expo par déclencheur

Commande MENU → menu Réglages personnalisés

Si **Activée** est sélectionné, l'exposition est mémorisée lorsque vous appuyez à mi-course sur le déclencheur.

c2 : Temporisation du mode veille

Commande MENU → menu Réglages personnalisés

Cette option permet de déterminer le temps pendant lequel l'appareil photo continue de mesurer l'exposition alors qu'aucune opération n'est effectuée. L'affichage de la vitesse d'obturation et de l'ouverture sur l'écran de contrôle supérieur et dans le viseur s'éteint automatiquement lorsque l'appareil photo entre en mode veille.

Choisissez une temporisation plus courte pour prolonger l'autonomie de l'accumulateur.

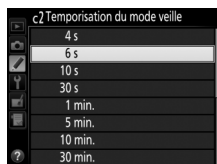

c3 : Retardateur

Commande MENU → menu Réglages personnalisés

Choisissez la temporisation du déclenchement, le nombre de vues prises à chaque pression du déclencheur ainsi que l'intervalle entre les prises de vues en mode retardateur.

- **Délai du retardateur** : cette option permet de choisir la temporisation du déclenchement.

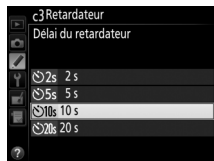

- **Nombre de prises de vues** : appuyez sur ▲ et ▼ pour choisir le nombre de vues prises à chaque pression du déclencheur.



- **Intervalle entre les vues** : choisissez l'intervalle entre les vues lorsque **Nombre de prises de vues** est supérieur à 1.



c4 : Extinction du moniteur

Commande MENU → menu Réglages personnalisés

Cette option permet de choisir la durée pendant laquelle le moniteur reste allumé lorsqu'aucune opération n'est effectuée en mode de visualisation (**Visualisation** ; par défaut 10 s) et d'affichage des images (**Affichage des images** ; par défaut 4 s), lors de l'affichage des menus (**Menus** ; par défaut 1 minute) ou des informations (**Affichage des informations** ; par défaut 10 s), ou en mode de visée écran ou d'enregistrement vidéo (**Visée écran** ; par défaut 10 minutes). Pour prolonger l'autonomie de l'accumulateur, choisissez de préférence un délai court.

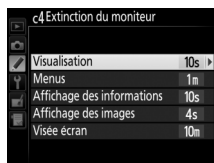

d : Prise de vue/affichage

d1 : Signal sonore

Commande MENU → menu Réglages personnalisés

Choisissez la hauteur et le volume du signal sonore émis lorsque l'appareil photo effectue la mise au point en mode AF ponctuel (AF-S ; □ 97), lorsque la mise au point est mémorisée en mode de visée écran photo, pendant le décompte du retardateur en mode retardateur (□ 114) ou à la fin d'une prise de vue en mode accéléré (□ 229). Notez que quelle que soit l'option sélectionnée, le signal sonore ne retentit pas en mode de visée écran vidéo (□ 63), en mode de déclenchement discret (mode Q ; □ 111) ou si **Silencieux** est sélectionné pour l'option Déclenchement en visée écran.

- **Volume** : vous avez le choix entre **3** (fort), **2** (moyen), **1** (faible) ou **Désactivé** (silencieux). Lorsqu'une option autre que **Désactivé** est sélectionnée,  est indiqué sur l'écran de contrôle supérieur et sur l'affichage des informations.
- **Hauteur** : vous avez le choix entre **Aigu** ou **Grave**.

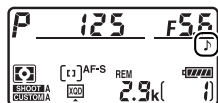

d2 : Cadence prise de vue continue

Commande MENU → menu Réglages personnalisés

Choisissez la cadence de prise de vue maximale en modes **CH** (continu haute vitesse) et **CL** (continu basse vitesse). Pour en savoir plus sur la cadence de prise de vue, reportez-vous à la page 112.

Option	Description
Continu haute vitesse	Choisissez la cadence de prise de vue en mode CH (continu haute vitesse) : sélectionnez 10 ou 11 vps.
Continu basse vitesse	Choisissez la cadence de prise de vue en mode CL (continu basse vitesse) : sélectionnez une valeur comprise entre 1 et 10 vps.



d3 : Nombre de vues maximal

Commande MENU → menu Réglages personnalisés

Le nombre maximal de prises de vues pouvant être réalisées en une seule rafale en mode de déclenchement continu peut être compris entre 1 et 200.

Mémoire tampon

Quelle que soit l'option sélectionnée pour le réglage personnalisé d3, la prise de vue ralentit lorsque la mémoire tampon est pleine (🔴🔴). Pour en savoir plus sur la capacité de la mémoire tampon, reportez-vous à la page 464.

d4 : Temporisation miroir levé

Commande MENU → menu Réglages personnalisés

Dans les situations où le moindre mouvement de l'appareil peut rendre les photos floues, sélectionnez **1 s**, **2 s** ou **3 s** afin de différer le déclenchement d'environ une, deux ou trois secondes après la levée du miroir. La temporisation miroir levé n'est pas disponible lorsque **Silencieux** est sélectionné pour **Déclenchement en visée écran** dans le menu Prise de vue (📖 60).

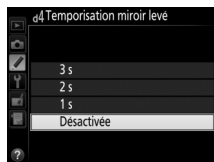

À chaque prise de vue, l'appareil photo nomme le fichier en ajoutant un au dernier numéro de fichier utilisé. Cette option permet d'indiquer si la numérotation des fichiers reprend à partir du dernier numéro utilisé après la création d'un nouveau dossier, le formatage de la carte mémoire ou l'insertion d'une nouvelle carte mémoire dans l'appareil photo.

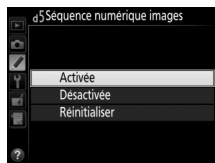

Option	Description
Activée	Après la création d'un nouveau dossier, le formatage de la carte mémoire ou l'insertion d'une nouvelle carte mémoire dans l'appareil photo, la numérotation des fichiers se poursuit à partir du dernier numéro utilisé ou du numéro de fichier le plus élevé dans le dossier actuel, selon la valeur la plus élevée. Si vous prenez une photo alors que le dossier en cours contient une image numérotée 9999, un nouveau dossier est automatiquement créé et la numérotation des fichiers recommence à 0001.
Désactivée	La numérotation des fichiers recommence à 0001 lors de la création d'un dossier, du formatage de la carte mémoire ou de l'insertion d'une nouvelle carte mémoire dans l'appareil photo. Notez qu'un nouveau dossier est automatiquement créé si vous prenez une photo alors que le dossier en cours contient 999 photos.
Réinitialiser	Identique à l'option Activée , sauf que le numéro de la photo suivante est obtenu en ajoutant un au numéro de fichier le plus élevé du dossier actuel. Si le dossier est vide, la numérotation commence à 0001.

Séquence numérique images

Si le dossier en cours est numéroté 999 et qu'il contient 999 photos ou une photo numérotée 9999, le déclenchement est désactivé et aucune autre prise de vue ne peut être effectuée. Choisissez **Réinitialiser** pour le réglage personnalisé d5 (**Séquence numérique images**), puis formatez la carte mémoire ou insérez-en une autre.



d6 : Quadrillage dans le viseur

Commande MENU → menu Réglages personnalisés

Sélectionnez **Activé** pour afficher un quadrillage de référence dans le viseur afin de faciliter le cadrage (📖 10).

d7 : Écran de contrôle/viseur

Commande MENU → menu Réglages personnalisés

Choisissez l'information indiquée dans le viseur et sur l'écran de contrôle arrière.

Option	Description
Écran de contrôle arrière	Vous avez le choix entre Sensibilité (ISO) et Nombre de vues restantes (📷). Si Nombre de vues restantes est sélectionné, la sensibilité s'affiche uniquement lorsque vous appuyez sur la commande ISO.
Affichage du viseur	Vous avez le choix entre Compteur de vues (📷) et Nombre de vues restantes (📷). Quelle que soit l'option sélectionnée, la capacité de la mémoire tampon est indiquée lorsque vous appuyez sur le déclencheur.

d8 : Aide

Commande MENU → menu Réglages personnalisés

Choisissez **Activée** pour afficher l'aide concernant les éléments sélectionnés sur l'affichage des informations (📖 15).



d9 : Affichage des informations

Commande MENU → menu Réglages personnalisés

Si **Automatique (AUTO)** est sélectionné, la couleur des lettres dans l'affichage des informations (☐ 12) passe automatiquement du noir au blanc ou du blanc au noir afin de préserver le contraste avec l'arrière-plan. Pour utiliser toujours la même couleur de lettres, sélectionnez **Manuel** et **Sombre sur clair (B ; lettres noires)** ou **Clair sur sombre (W ; lettres claires)**. La luminosité du moniteur est automatiquement adaptée afin d'obtenir un contraste maximal avec la couleur de texte sélectionnée.

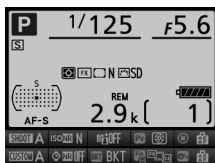

Sombre sur clair



Clair sur sombre

d10 : Éclairage écran de contrôle

Commande MENU → menu Réglages personnalisés

Si **Désactivé** est sélectionné, l'écran de contrôle et les commandes s'allument uniquement lorsque vous positionnez le commutateur marche-arrêt sur **ON**. Si **Activé** est sélectionné, ils restent allumés tant que l'appareil photo n'est pas en mode veille (☐ 44 ; remarque : quelle que soit l'option sélectionnée, ils s'éteignent lorsque vous appuyez sur le déclencheur). Sélectionnez **Désactivé** pour prolonger l'autonomie de l'accumulateur.

Rétro-éclairage des commandes

Les commandes suivantes sont rétro-éclairées : **BKT**, **⚡**, **📷**, **MENU**, **⏻** (☐/?), **🔍**, **🔊**, **📶**, **Info**, **Lv**, **📷**, **WB**, **QUAL**, **ISO** et sélecteur du mode de déclenchement.

e : Bracketing/flash

e1 : Vitesse de synchro. flash

Commande MENU →  menu Réglages personnalisés

Cette option permet de contrôler la vitesse de synchronisation du flash.

Option	Description
1/250 s (Auto FP)	La synchronisation ultra-rapide Auto FP est utilisée lorsque l'appareil photo est équipé d'un flash compatible (☐ 197). Avec les autres flashes, la vitesse d'obturation est réglée sur $1/250s$. Lorsque l'appareil photo indique une vitesse d'obturation de $1/250s$ en mode d'exposition P ou A , la synchronisation ultra-rapide Auto FP est activée si la vitesse réelle d'obturation est plus rapide que $1/250s$.
1/250 s–1/60 s	La vitesse de synchronisation du flash est réglée sur la valeur sélectionnée.

Vitesse d'obturation = vitesse maximale de synchronisation du flash

Pour que la vitesse d'obturation corresponde à la vitesse maximale de synchronisation du flash en mode Auto à priorité vitesse ou Manuel, sélectionnez la vitesse d'obturation qui suit immédiatement la vitesse d'obturation la plus lente possible (30 s ou -). Un X (indicateur de synchronisation du flash) s'affiche alors dans le viseur et sur l'écran de contrôle supérieur.

Synchronisation ultra-rapide Auto FP

Elle permet d'utiliser le flash à la vitesse d'obturation la plus rapide autorisée par l'appareil photo et de choisir ainsi l'ouverture maximale afin d'obtenir une profondeur de champ réduite, même lorsque le sujet est en contre-jour par grand soleil. L'indicateur du mode de flash situé sur l'affichage des informations indique « FP » lorsque la synchronisation ultra-rapide Auto FP est activée (☐ 201).



e2 : Vitesse d'obturation flash

Commande MENU → menu Réglages personnalisés

Cette option permet d'indiquer la plus lente vitesse d'obturation disponible lorsque vous utilisez la synchronisation sur le premier ou le second rideau ou l'atténuation des yeux rouges en mode Auto programmé ou Auto à priorité ouverture (quel que soit le réglage choisi, les vitesses d'obturation peuvent descendre jusqu'à 30 s en mode Auto à priorité vitesse ou Manuel lorsque le flash est réglé sur synchro lente, synchro lente sur le second rideau ou atténuation des yeux rouges avec synchro lente). La plage des options s'étend de $1/60$ s (**1/60 s**) à 30 s (**30 s**).

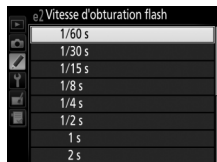

e3 : Flash optionnel

Commande MENU → menu Réglages personnalisés

Choisissez un mode de contrôle pour les flashes optionnels SB-400 ou SB-300.

Option	Description
TTL ↕ TTL	L'intensité du flash est automatiquement réglée en fonction des conditions de prise de vue (☞ 199).
M ↕ Manuel	Choisissez l'intensité du flash. Le flash n'émet pas de pré-éclairs pilotes.

Mode de contrôle du flash

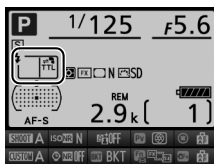

Le mode de contrôle du flash est indiqué sur l'affichage des informations (☞ 12, 201).



e4 : Correction expo. pour flash

Commande MENU → menu Réglages personnalisés

Choisissez la manière dont l'appareil photo ajuste l'intensité du flash lors de l'utilisation de la correction d'exposition.

Option	Description
 Vue dans son ensemble	L'intensité du flash et la correction d'exposition sont toutes les deux ajustées pour modifier l'exposition de l'ensemble de la vue.
 Arrière-plan uniquement	La correction d'exposition n'affecte que l'arrière-plan.

e5 : Mode lampe pilote

Commande MENU → menu Réglages personnalisés

Si **Activé** est sélectionné lorsqu'un flash optionnel compatible avec le Système d'éclairage créatif de Nikon (☐ 196) est utilisé, un éclair (« lampe pilote ») est émis lorsque vous appuyez sur la commande **Pv** (☐ 126). La lampe pilote n'est pas activée si **Désactivé** est sélectionné.





e6 : Réglage du bracketing auto.

Commande MENU → menu Réglages personnalisés

Choisissez le ou les réglages pris en compte lorsque le bracketing automatique (☐ 140) est en fonction. Choisissez **Exposition auto. & flash** (AE) pour effectuer un bracketing à la fois de l'exposition et de l'intensité du flash, **Exposition auto. seulement** (AE) pour un bracketing limité à l'exposition, **Flash seulement** (f) pour un bracketing limité à l'intensité du flash, **Bracketing balance blancs** (WB) pour le bracketing de la balance des blancs (☐ 146), ou **Bracketing D-Lighting actif** (DL) pour le bracketing de la fonction D-Lighting actif (☐ 150). Notez que le bracketing de la balance des blancs n'est pas disponible si les réglages de qualité d'image sélectionnés sont NEF (RAW) ou NEF (RAW) + JPEG.



Cette option permet de choisir les réglages concernés lorsque l'option **Exposition auto. & flash** ou **Exposition auto. seulement** est sélectionnée pour le réglage personnalisé e6 en mode d'exposition Manuel.

Option	Description
 Flash/ vitesse	L'appareil photo fait varier la vitesse d'obturation (réglage personnalisé e6 défini sur Exposition auto. seulement) ou la vitesse d'obturation et l'intensité du flash (réglage personnalisé e6 défini sur Exposition auto. & flash).
 Flash/ vitesse/ ouverture	L'appareil photo fait varier la vitesse d'obturation et l'ouverture (réglage personnalisé e6 défini sur Exposition auto. seulement) ou la vitesse d'obturation, l'ouverture et l'intensité du flash (réglage personnalisé e6 défini sur Exposition auto. & flash).
 Flash/ ouverture	L'appareil photo fait varier l'ouverture (réglage personnalisé e6 défini sur Exposition auto. seulement) ou l'ouverture et l'intensité du flash (réglage personnalisé e6 défini sur Exposition auto. & flash).
 Flash seulement	L'appareil photo fait varier uniquement l'intensité du flash (réglage personnalisé e6 défini sur Exposition auto. & flash).

Le bracketing du flash est effectué uniquement avec le contrôle du flash i-TTL ou AA. Si un réglage autre que **Flash seulement** est sélectionné et que le flash n'est pas utilisé, la sensibilité (ISO) est fixée sur la valeur de la première vue de la série, quel que soit le paramètre sélectionné pour le réglage automatique de la sensibilité (☐ 119).

Avec le réglage par défaut **Mesure>Sous-expo.>Surexpo.** (N), les bracketing de l'exposition, du flash et de la balance des blancs sont effectués dans l'ordre décrit aux pages 143 et 147. Si **Sous-expo.>Mesure>Surexpo.** (->+) est sélectionné, la prise de vue continue dans l'ordre depuis la valeur la plus faible jusqu'à la plus élevée. Ce réglage n'a aucun effet sur le bracketing du D-Lighting actif.

f : Commandes

f1 : Bouton central du sélecteur

Commande MENU →  menu Réglages personnalisés





Cette option permet de choisir la fonction du centre du sélecteur multidirectionnel en mode de prise de vue avec le viseur, de visualisation et de visée écran (quelle que soit l'option sélectionnée, appuyer sur cette touche lorsqu'une vidéo est affichée en plein écran lance la lecture de la vidéo).

■ ■ Mode de prise de vue

Option	Fonction attribuée au centre du sélecteur multidirectionnel
RESET Sélectionner point AF central	Le centre du sélecteur multidirectionnel permet de sélectionner le point AF central.
PRE ^[a] Point AF pré-réglé	Le centre du sélecteur multidirectionnel permet de sélectionner un point AF pré-réglé. Pour choisir le point, sélectionnez-le et appuyez simultanément au centre du sélecteur multidirectionnel et sur la commande de mode AF jusqu'à ce que le point AF clignote. Il est possible de sélectionner des points AF différents pour la prise de vue horizontale et pour la prise de vue verticale (deux orientations possibles) si Point AF ou Point AF et mode de zone AF est sélectionné pour le réglage personnalisé a10 (AF selon l'orientation ,  319).
Aucune fonction	Appuyer au centre du sélecteur multidirectionnel n'a aucun effet lors de l'utilisation du viseur.



Mode de visualisation

Option	Fonction attribuée au centre du sélecteur multidirectionnel
 Imagette activée/désactivée	Le centre du sélecteur multidirectionnel permet de basculer alternativement de la visualisation plein écran à celle des imagettes.
 Afficher les histogrammes	En mode de visualisation plein écran ou imagettes, un histogramme s'affiche lorsque vous appuyez au centre du sélecteur multidirectionnel.
 Zoom activé/désactivé	Le centre du sélecteur multidirectionnel permet de basculer alternativement de la visualisation plein écran ou imagettes à la fonction Loupe. Choisissez le réglage initial de la loupe parmi Grossissement faible (50%) , 1 : 1 (100%) et Grossissement élevé (200%) . L'affichage de la loupe est centré sur le point AF actif (si la photo a été prise à l'aide du viseur) ou sur le centre de l'image (si la photo a été prise à l'aide du moniteur).
 Choisir un logement et dossier	Le centre du sélecteur multidirectionnel permet d'afficher la boîte de sélection du logement et du dossier (□ 242).

Visée écran

Option	Fonction attribuée au centre du sélecteur multidirectionnel
RESET Sélectionner point AF central	Vous pouvez sélectionner le point AF central en appuyant au centre du sélecteur multidirectionnel en mode visée écran.
 Zoom activé/désactivé	Appuyez au centre du sélecteur multidirectionnel pour activer ou désactiver la loupe. Choisissez le réglage initial de la loupe parmi Grossissement faible (50%) , 1 : 1 (100%) et Grossissement élevé (200%) . L'affichage de la loupe est centré sur le point AF actif.
Aucune fonction	Appuyer au centre du sélecteur multidirectionnel n'a aucun effet en visée écran.

f2 : Sélecteur multidirectionnel

Commande MENU → menu Réglages personnalisés





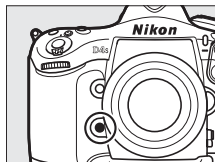



Si **Redémarrer tempo. mode veille** est sélectionné et que vous utilisez le sélecteur multidirectionnel au moment de l'activation du mode veille (□ 44), le système de mesure se réactive et la temporisation du mode veille redémarre. Si **Ne rien faire** est sélectionné, la temporisation ne redémarre pas si vous appuyez sur le sélecteur multidirectionnel.

Choisissez la fonction de la commande **Fn**, soit seule (**Sollicitation**), soit en combinaison avec les molettes de commande (**Sollicitation + molettes cde**).



















■ Sollicitation

Lorsque vous sélectionnez **Sollicitation**, les options suivantes apparaissent :

Option	Description
 Aperçu	Lorsque vous utilisez le viseur, vous pouvez avoir un aperçu de la profondeur de champ en appuyant sur la commande Fn (☐ 126). En mode de visée écran photo, appuyez une fois sur cette commande pour ouvrir l'objectif à pleine ouverture afin de vérifier la mise au point plus facilement ; appuyez une nouvelle fois pour que l'ouverture retrouve sa valeur d'origine (☐ 54).
 Mémorisation FV	Appuyez sur la commande Fn pour mémoriser l'intensité du flash (flashes compatibles uniquement, ☐ 196, 208). Appuyez à nouveau pour l'annuler.
 Mémorisation exposition/AF	La mise au point et l'exposition restent mémorisées tant que vous appuyez sur la commande Fn .
 Mémorisation expo. seulement	L'exposition reste mémorisée tant que vous appuyez sur la commande Fn .
 Mémo. expo. (réinit. au décl.)	Lorsque vous appuyez sur la commande Fn , l'exposition est mémorisée et le reste jusqu'à ce que vous appuyiez de nouveau sur cette commande ou sur le déclencheur, ou que l'appareil photo entre en mode veille.
 Mémo. expo. (temporisée)	Lorsque vous appuyez sur la commande Fn , l'exposition est mémorisée et le reste jusqu'à ce que vous appuyiez de nouveau sur cette commande ou que l'appareil photo entre en mode veille.
 Mémorisation AF seulement	La mise au point reste mémorisée tant que vous appuyez sur la commande Fn .
 AF-ON	Appuyez sur la commande Fn pour activer l'autofocus.



Option	Description
 /  Désactiver/ activer	<p>Si le flash est désactivé, la commande Fn, tant que vous la maintenez appuyée, permet d'activer la synchro sur le premier rideau. En revanche, si le flash est activé, la commande Fn, tant que vous la maintenez appuyée, permet de désactiver la synchro sur le premier rideau.</p>
 Rafale en bracketing	<p>Si vous appuyez sur la commande Fn lorsque le bracketing de l'exposition, du flash ou du D-Lighting actif est activé en mode de déclenchement vue par vue ou discret, toutes les photos du programme de bracketing en cours sont prises à chaque sollicitation du déclencheur. Si le bracketing de la balance des blancs est actif ou si le mode de déclenchement continu (mode CH ou CL) est sélectionné, l'appareil photo répète la rafale en bracketing tant que vous gardez le doigt appuyé sur le déclencheur.</p>
 + NEF (RAW)	<p>Si la qualité d'image est définie sur JPEG fine, JPEG normal ou JPEG basic, « RAW » s'affiche sur l'écran de contrôle arrière et une copie NEF (RAW) est enregistrée avec la photo suivante, prise après avoir appuyé sur la commande Fn (le réglage de qualité d'origine est rétabli lorsque vous relâchez le déclencheur). Les copies NEF (RAW) sont enregistrées avec les réglages sélectionnés pour l'option Enregistrement NEF (RAW) du menu Prise de vue (☐ 304). Pour quitter sans enregistrer de copie NEF (RAW), appuyez à nouveau sur la commande Fn.</p>
 Mesure matricielle	<p>La mesure matricielle est activée tant que vous appuyez sur la commande Fn.</p>
 Mesure pondérée centrale	<p>La mesure pondérée centrale est activée tant que vous appuyez sur la commande Fn.</p>
 Mesure spot	<p>La mesure spot est activée tant que vous appuyez sur la commande Fn.</p>
 Quadrillage dans le viseur	<p>Appuyez sur la commande Fn pour afficher ou masquer le quadrillage dans le viseur (☐ 10).</p>
 Horizon virtuel dans le viseur	<p>Appuyez sur la commande Fn pour afficher un horizon virtuel dans le viseur (☐ 340).</p>

Option	Description
 Déclenchement synchro. désactivé	Maintenez la commande Fn appuyée pour photographier uniquement avec l'appareil photo principal lors de l'utilisation d'un système de communication sans fil ou d'une télécommande radio sans fil dans le but de déclencher des boîtiers à distance de manière synchronisée.
 Déclenchement appareils distants	Maintenez la commande Fn appuyée pour photographier uniquement avec les appareils photo distants lors de l'utilisation d'un système de communication sans fil ou d'une télécommande radio sans fil dans le but de déclencher des boîtiers à distance de manière synchronisée.
 MENU PERSONNALISÉ	Appuyez sur la commande Fn pour afficher le « MENU PERSONNALISÉ ».
 1er élément du MENU PERSO.	Appuyez sur la commande Fn pour passer à la rubrique initiale de « MENU PERSONNALISÉ ». Sélectionnez cette option pour accéder rapidement à une rubrique de menu utilisée fréquemment.
 Visualisation	La commande Fn remplit la même fonction que la commande  . À sélectionner avec un téléobjectif ou dans d'autres situations similaires où il est difficile d'appuyer de la main gauche sur la commande  .
Aucune fonction	Appuyer sur la commande reste sans effet.







Options incompatibles

Si l'option sélectionnée pour **Sollicitation** ne peut pas être utilisée en association avec l'option sélectionnée pour **Sollicitation + molettes cde**, un message s'affiche et l'élément sélectionné en premier (**Sollicitation** ou **Sollicitation + molettes cde**) est paramétré sur **Aucune fonction**.



■ ■ Sollicitation + molettes cde

Sélectionnez **Sollicitation + molettes cde** pour afficher les options suivantes :

Option	Description
 Choisir la zone d'image	<p>Appuyez sur la commande Fn et tournez une molette de commande pour choisir parmi des zones d'image pré-sélectionnées (☐ 85). Si vous sélectionnez Choisir la zone d'image, une liste de zones d'image s'affiche ; mettez en surbrillance les options souhaitées et appuyez sur ► pour les sélectionner ou les désélectionner, puis appuyez sur ⓧ.</p> 
 Mémo. vitesse & ouverture	<p>Appuyez sur la commande Fn et tournez la molette de commande principale pour mémoriser la vitesse d'obturation en modes S et M ; appuyez sur la commande Fn et tournez la molette de commande secondaire pour mémoriser l'ouverture en modes A et M. Reportez-vous à la page 134 pour en savoir plus.</p>
 1 IL vitesse/ouverture	<p>Si, lorsque vous tournez les molettes de commande, vous appuyez sur la commande Fn, la vitesse d'obturation (en modes d'exposition S et M) et l'ouverture (en modes d'exposition A et M) changent par incréments de 1 IL, quelle que soit l'option sélectionnée pour le réglage personnalisé b2 (Incrément de l'exposition, ☐ 321).</p>
Non-CPU Choisir num. objectif sans CPU	<p>Appuyez sur la commande Fn et tournez une molette de commande pour choisir un numéro d'objectif indiqué à l'aide de l'option Objectif sans microprocesseur (☐ 235).</p>
 D-Lighting actif	<p>Appuyez sur la commande Fn et tournez les molettes de commande pour régler le D-Lighting actif (☐ 188).</p>
 Jeux de réglages Prise de vue	<p>Si cette option est sélectionnée, vous pouvez choisir les jeux de réglages Prise de vue en appuyant sur la commande Fn et en tournant une molette de commande.</p>
Aucune fonction	<p>Aucune opération n'est effectuée lorsque vous actionnez les molettes de commande tout en appuyant sur la commande Fn.</p>



f4 : Régler commande d'aperçu

Commande MENU → menu Réglages personnalisés

Choisissez la fonction de la commande **Pv**, soit seule (**Sollicitation**), soit en combinaison avec les molettes de commande (**Sollicitation + molettes cde**). Les options disponibles sont les mêmes que pour **Régler la commande Fn**

(☞ 337). Les options par défaut pour

Sollicitation et **Sollicitation + molettes cde** sont **Aperçu** et **Aucune fonction**, respectivement.

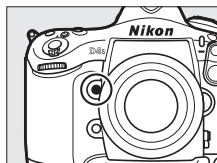

f5 : Régler le sélecteur secondaire

Commande MENU → menu Réglages personnalisés

Choisissez si le sélecteur secondaire permet de sélectionner le point AF (**Sélection du point AF** ; ☞ 103) ou effectue les mêmes fonctions que le sélecteur multidirectionnel (**Comme le sélecteur multidirec.**).

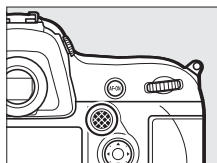

f6 : Régler centre sélect. secondaire

Commande MENU → menu Réglages personnalisés

Choisissez la fonction du centre du sélecteur secondaire soit seul (**Sollicitation**), soit en combinaison avec les molettes de commande (**Sollicitation + molettes cde**). Les options disponibles sont les mêmes que pour **Régler la commande Fn** (☞ 337), sauf que **Sollicitation**

dispose de deux autres options, **Sélectionner point AF central** et **Point AF pré-réglé**, qui permettent d'utiliser le centre du sélecteur secondaire pour sélectionner le point AF central ou un point AF pré-réglé (☞ 335) et sauf que **1 IL vitesse/ouverture** et **D-Lighting actif** ne sont pas disponibles pour **Sollicitation + molettes cde**. Les options par défaut pour **Sollicitation** et **Sollicitation + molettes cde** sont **Mémorisation exposition/AF** et **Aucune fonction**,

respectivement.

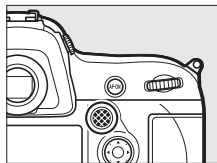

f7 : Régler commande Fn (verticale)

Commande MENU → menu Réglages personnalisés

Choisissez la fonction de la commande **Fn** pour prise de vue verticale, soit seule (**Sollicitation**), soit en combinaison avec les molettes de commande (**Sollicitation + molettes cde**). Les options

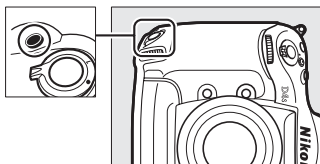

disponibles sont les mêmes que pour **Régler la commande Fn** (☞ 337), sauf que **AF-ON**, **Déclenchement synchro. désactivé** et **Déclenchement appareils distants** ne sont pas disponibles pour **Sollicitation** et que **Sollicitation + molettes cde** dispose d'options supplémentaires : **Sensibilité**, **Mode d'exposition**, **Correction d'exposition** et **Mesure**, qui permettent d'utiliser la commande **Fn** pour prise de vue verticale et les molettes de commande afin de sélectionner la sensibilité (ISO) (☞ 117), le mode d'exposition (☞ 125), la correction d'exposition (☞ 138) ou la mesure (☞ 123), respectivement. Les options par défaut pour **Sollicitation** et **Sollicitation + molettes cde** sont respectivement **Mémorisation exposition/AF** et **Aucune fonction**.

f8 : Mémo. vitesse & ouverture

Commande MENU → menu Réglages personnalisés

Lorsque vous sélectionnez **Activée** pour **Mémo. de la vitesse d'obturation**, la vitesse d'obturation actuellement sélectionnée en mode **S** ou **M** est mémorisée. Lorsque vous sélectionnez **Activée** pour **Mémorisation de l'ouverture**, l'ouverture actuellement sélectionnée en mode **A** ou **M** est mémorisée. La mémorisation de la vitesse d'obturation et de l'ouverture n'est pas possible avec le mode **P**.



Choisissez la fonction attribuée à la commande **BKT**. Si le mode grande plage dynamique ou surimpression est actuellement utilisé alors qu'une autre fonction est attribuée à la commande **BKT**, vous ne pourrez pas vous servir de la commande **BKT** tant que la prise de vue en mode grande plage dynamique ou surimpression ne sera pas terminée.

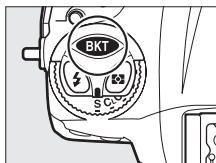

Option	Description
BKT Bracketing automatique	Appuyez sur la commande BKT et tournez une molette de commande pour choisir l'incrément du bracketing et le nombre de prises de vues dans la séquence de bracketing (☞ 140).
 Surimpression	Appuyez sur la commande BKT et tournez une molette de commande pour choisir le mode et le nombre de prises de vues pour les surimpressions (☞ 216).
HDR HDR (grande plage dynamique)	Appuyez sur la commande BKT et tournez une molette de commande pour choisir le mode et l'écart d'exposition (☞ 194).
Aucune fonction	Appuyer sur la commande reste sans effet.

Cette option permet de choisir le fonctionnement des molettes de commande principale et secondaire.

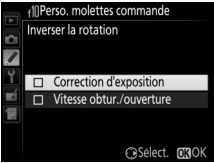
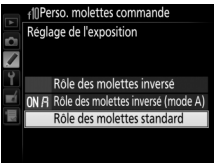
Option	Description
Inverser la rotation	<p>Inversez le sens de la rotation des molettes de commande lorsqu'elles sont utilisées pour modifier le Correction d'exposition et/ou la Vitesse obtur./ouverture. Mettez les options en surbrillance et appuyez sur ► pour les sélectionner ou les désélectionner, puis appuyez sur OK. Ce réglage s'applique également aux molettes de commande pour prise de vue verticale.</p> 
Fonctions par défaut	<p>Réglage de l'exposition : si Rôle des molettes standard est sélectionné, la molette de commande principale permet de régler la vitesse d'obturation tandis que la molette de commande secondaire permet de régler l'ouverture. Si Rôle des molettes inversé est sélectionné, la molette de commande principale permet de régler l'ouverture tandis que la molette de commande secondaire permet de régler la vitesse d'obturation. Si Rôle des molettes inversé (mode A) est sélectionné, la molette de commande principale permet de régler l'ouverture en mode d'exposition A uniquement.</p> <p>Réglage de l'autofocus : Si Rôle des molettes inversé est sélectionné, vous pouvez sélectionner le mode autofocus en maintenant appuyée la commande de mode AF tout en tournant la molette de commande secondaire et le mode de zone AF en maintenant appuyée la commande de mode AF tout en tournant la molette de commande principale.</p> <p>Ces réglages s'appliquent également aux molettes de commande pour prise de vue verticale.</p> 
Réglage de l'ouverture	<p>si Molette commande sec. est sélectionné, l'ouverture ne peut être réglée qu'à l'aide de la molette de commande secondaire (ou avec la molette de commande principale si Rôle des molettes inversé a été choisi pour Fonctions par défaut). Si Bague des ouvertures est sélectionné, l'ouverture ne peut être réglée qu'à l'aide de la bague des ouvertures de l'objectif et l'affichage de l'ouverture de l'appareil photo indique l'ouverture par incréments de 1 IL (l'ouverture des objectifs de type G et E se règle toujours à l'aide de la molette de commande secondaire). Notez que, quel que soit le réglage choisi, vous devez vous servir de la bague des ouvertures pour régler l'ouverture si vous utilisez un objectif sans microprocesseur.</p>







Option	Description
Menus et visualisation	<p>si Désactivé est sélectionné, le sélecteur multidirectionnel permet de choisir l'image affichée lors de la visualisation plein écran, de mettre en surbrillance les imageries et de parcourir les menus. Si Activé ou Activé (affichage images exclu) est sélectionné, la molette de commande principale permet de choisir l'image affichée en visualisation plein écran, de déplacer le curseur vers la droite ou la gauche lors de la visualisation par imageries et de déplacer la barre de mise en surbrillance des menus vers le haut ou vers le bas. En visualisation plein écran, la molette de commande secondaire permet d'afficher l'image précédente ou suivante selon l'option sélectionnée pour Défilement avec molette second. ; en visualisation par imageries, elle permet d'afficher la page précédente ou suivante. Lorsque les menus sont affichés, tournez la molette de commande secondaire vers la droite pour afficher les sous-menus de l'option sélectionnée et vers la gauche pour afficher le menu précédent. Pour effectuer une sélection, appuyez sur ►, au centre du sélecteur multidirectionnel ou sur ⊗. Sélectionnez Activé (affichage images exclu) pour désactiver les molettes de commande pendant l'affichage des images.</p>
Défilement avec molette second.	<p>Si Activé ou Activé (affichage images exclu) est sélectionné pour l'option Menus et visualisation, vous pouvez tourner la molette de commande secondaire en visualisation plein écran pour sélectionner un dossier ou pour avancer/reculer de 10 ou 50 vues à la fois.</p>



f11 : Commande lâchée + molette

Commande MENU → menu Réglages personnalisés

Il est possible, en sélectionnant l'option **Oui**, de réaliser les réglages effectués de façon classique (c'est-à-dire maintenir appuyée la commande **MODE** (FOURNAIS), , **BKT**, , **ISO**, **QUAL**, **WB** ou de mode AF et tourner une molette) en faisant tourner simplement la molette après avoir relâché la commande (ceci vaut également pour les commandes **Fn**, **Pv** et **Fn** pour prise de vue verticale, si celles-ci ont été associées à l'option **D-Lighting actif** à l'aide du réglage personnalisé f3, **Régler la commande Fn** ;  337, du réglage personnalisé f4, **Régler commande d'aperçu** ;  342 ou du réglage personnalisé f7, **Régler commande Fn (verticale)** ;  343). Ce réglage est annulé dès que l'on appuie une nouvelle fois sur une des touches en question, ou que l'on appuie à mi-course sur le déclencheur. Sauf si **Pas de limite** a été sélectionné pour le réglage personnalisé c2 **Temporisation du mode veille**, ce réglage est aussi annulé lorsque l'appareil photo entre en mode veille.



f12 : Photo si carte absente ?

Commande MENU → menu Réglages personnalisés

Le réglage **Activer le déclenchement** permet d'activer le déclenchement sans qu'aucune carte mémoire ne soit présente dans l'appareil, mais aucune photo ne sera enregistrée (les photos s'afficheront toutefois sur le moniteur en mode Démo). Si **Désactiver déclenchement** est sélectionné, le déclencheur ne peut être utilisé que si une carte mémoire est insérée dans l'appareil photo.

f13 : Inverser les indicateurs

Commande MENU → menu Réglages personnalisés

Si  (-0+) est sélectionné, les indicateurs d'exposition de l'écran de contrôle supérieur et de l'affichage des informations présentent les valeurs négatives à gauche et les positives à droite. Sélectionnez  (+0-) pour afficher les valeurs positives à gauche et les négatives à droite.



f14 : Régler sélect. multid. (vertical)

Commande MENU → menu Réglages personnalisés

Choisissez si le sélecteur multidirectionnel pour prise de vue verticale permet de sélectionner le point AF (**Sélection du point AF** ; □ 103) ou effectue les mêmes fonctions que les touches équivalentes du sélecteur multidirectionnel (**Comme le sélecteur multidirec.** ; notez que dans ce cas, vous pouvez sélectionner **Infos** ◀▶/

Visualisation ▲▼ pour **Infos image/visualisation** afin d'inverser les rôles des touches. Ainsi, si vous appuyez en haut ou en bas du sélecteur, d'autres images s'affichent et si vous appuyez à gauche ou à droite, les informations affichées changent). La fonction attribuée au centre du sélecteur multidirectionnel pour prise de vue verticale, si vous avez choisi **Sélection du point AF**, est la fonction sélectionnée pour le réglage personnalisé f6 (**Régler centre sélect. secondaire**, □ 342) > **Sollicitation**).

f15 : Fonction loupe

Commande MENU → menu Réglages personnalisés

Choisissez les commandes de la fonction Loupe.



Option	Description
🔍 Utiliser 🔍 et 🔍	Appuyez sur 🔍 pour effectuer un zoom avant, sur 🔍 pour effectuer un zoom arrière.
🔍+ Utiliser 🔍/🔍 + 🔄	Appuyez soit sur 🔍, soit sur 🔍 et tournez la molette de commande principale vers la droite pour effectuer un zoom avant, vers la gauche pour effectuer un zoom arrière. Si vous appuyez sur l'une de ces deux commandes sans tourner la molette, rien ne se passera.



f16 : Régler cde enregistrement vidéo



Commande MENU → menu Réglages personnalisés

Choisissez la fonction de la commande d'enregistrement vidéo lorsque le sélecteur de visée écran est positionné sur .

Option	Description
ISO Sensibilité	Appuyez sur la commande et tournez une molette pour sélectionner la sensibilité (☞ 117).
 Choisir la zone d'image	Appuyez sur la commande et tournez une molette pour choisir parmi des zones d'image pré-sélectionnées (☞ 85). Si vous sélectionnez Choisir la zone d'image , une liste de zones d'image s'affiche ; mettez en surbrillance les options souhaitées et appuyez sur ► pour les sélectionner ou les désélectionner, puis appuyez sur ⊗.
 Jeux de réglages Prise de vue	Appuyez sur la commande et tournez une molette pour sélectionner un jeu de réglages Prise de vue (☞ 300).
 Mémo. vitesse & ouverture	Appuyez sur la commande et tournez la molette de commande principale pour mémoriser la vitesse d'obturation en modes S et M ; appuyez sur la commande et tournez la molette de commande secondaire pour mémoriser l'ouverture en modes A et M. Reportez-vous à la page 134 pour en savoir plus.
Aucune fonction	Aucune opération n'est effectuée lorsque vous actionnez les molettes tout en appuyant sur la commande.

f17 : Options commande visée écran

Commande MENU → menu Réglages personnalisés

Sélectionnez **Désactiver** pour désactiver la commande  et ainsi empêcher la visée écran de démarrer accidentellement. Si **Activer (tempo. mode veille active)** est sélectionné, la commande  permet de démarrer la visée écran uniquement pendant la temporisation du mode veille.

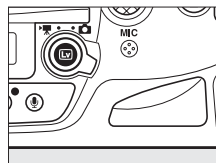









f18 : Régler Fn télécommande (WR)

Commande MENU → menu Réglages personnalisés

Choisissez la fonction attribuée à la commande **Fn** située sur la télécommande radio sans fil.



Option	Description
 Aperçu	Lorsque vous utilisez le viseur, vous pouvez avoir un aperçu de la profondeur de champ en appuyant sur la commande Fn (□ 126). En mode de visée écran photo, appuyez une fois sur cette commande pour ouvrir l'objectif à pleine ouverture afin de vérifier la mise au point plus facilement ; appuyez une nouvelle fois pour que l'ouverture retrouve sa valeur d'origine (□ 54).
 Mémorisation FV	Appuyez sur la commande Fn pour mémoriser l'intensité du flash (flashes compatibles uniquement, □ 196, 208). Appuyez à nouveau pour l'annuler.
 Mémorisation exposition/AF	La mise au point et l'exposition restent mémorisées tant que vous appuyez sur la commande Fn .
 Mémorisation expo. seulement	L'exposition reste mémorisée tant que vous appuyez sur la commande Fn .
 Mémo. expo. (réinit. au décl.)	Lorsque vous appuyez sur la commande Fn , l'exposition est mémorisée et le reste jusqu'à ce que vous appuyiez de nouveau sur cette commande ou sur le déclencheur, ou que l'appareil photo entre en mode veille.
 Mémorisation AF seulement	La mise au point reste mémorisée tant que vous appuyez sur la commande Fn .
 AF-ON	Appuyez sur la commande Fn pour activer l'autofocus.
 ⚡ Désactiver/activer	Si le flash est désactivé, la commande Fn , tant que vous la maintenez appuyée, permet d'activer la synchro sur le premier rideau. En revanche, si le flash est activé, la commande Fn , tant que vous la maintenez appuyée, permet de désactiver la synchro sur le premier rideau.



Option	Description
+RAW + NEF (RAW)	Si la qualité d'image est définie sur JPEG fine , JPEG normal ou JPEG basic , « RAW » s'affiche sur l'écran de contrôle arrière et une copie NEF (RAW) est enregistrée avec la photo suivante, prise après avoir appuyé sur la commande Fn (le réglage de qualité d'origine est rétabli lorsque vous relâchez le déclencheur). Les copies NEF (RAW) sont enregistrées avec les réglages sélectionnés pour l'option Enregistrement NEF (RAW) du menu Prise de vue (☐ 92). Pour quitter sans enregistrer de copie NEF (RAW), appuyez à nouveau sur la commande Fn .
 Visée écran	Appuyez sur la commande Fn pour démarrer et arrêter la visée écran.
Aucune fonction	Appuyer sur la commande reste sans effet.



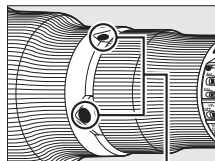

f19 : Cdes fonction MAP de l'objectif

Commande MENU →  menu Réglages personnalisés



Choisissez la fonction attribuée aux commandes de fonction MAP situées sur l'objectif. Ces commandes pourront être utilisées pour la fonction attribuée, uniquement si le sélecteur de fonction MAP est positionné sur AF-L.



Commandes de fonction MAP

Option	Description
 Mémorisation AF seulement	La mise au point reste mémorisée tant que vous appuyez sur l'une des commandes de fonction MAP.
 Mémorisation exposition/AF	La mise au point et l'exposition restent mémorisées tant que vous appuyez sur l'une des commandes de fonction MAP.
 Mémorisation expo. seulement	L'exposition reste mémorisée tant que vous appuyez sur l'une des commandes de fonction MAP.
PRE  Point AF pré-réglé	Maintenez appuyée l'une des commandes de fonction MAP pour sélectionner un point AF pré-réglé (☐ 335). Relâchez la commande pour revenir au point AF initial.



Option	Description
[12] Mode de zone AF	Mettez en surbrillance cette option et appuyez sur ► pour sélectionner un mode de zone AF (sauf suivi 3D ; □ 100). Le mode sélectionné restera activé tant que vous appuierez sur l'une des commandes de fonction MAP ; relâchez la commande pour revenir au mode de zone AF initial.
 Désactiver/activer	Si le flash est désactivé, la commande de fonction MAP, tant que vous la maintenez appuyée, permet d'activer la synchro sur le premier rideau. En revanche, si le flash est activé, la commande de fonction MAP, tant que vous la maintenez appuyée, permet de désactiver la synchro sur le premier rideau.
 Déclenchement synchro. désactivé	Maintenez l'une des commandes de fonction MAP appuyée pour photographier uniquement avec l'appareil photo principal lors de l'utilisation d'un système de communication sans fil ou d'une télécommande radio sans fil dans le but de déclencher des boîtiers à distance de manière synchronisée.
 Déclenchement appareils distants	Maintenez l'une des commandes de fonction MAP appuyée pour photographier uniquement avec les appareils photo distants lors de l'utilisation d'un système de communication sans fil ou d'une télécommande radio sans fil dans le but de déclencher des boîtiers à distance de manière synchronisée.



g1 : Régler la commande Fn

Commande MENU →  menu Réglages personnalisés

Choisissez la fonction de la commande **Fn** pendant la visée écran vidéo.

■ ■ Sollicitation

Lorsque vous sélectionnez **Sollicitation**, les options suivantes apparaissent :

Option	Description
 Ouverture motorisée (ouvrir)	Le diaphragme s'ouvre lorsque vous appuyez sur la commande. À utiliser en association avec le réglage personnalisé g2 (Régler commande d'aperçu) > Sollicitation > Ouverture motorisée (fermer) pour le réglage de l'ouverture contrôlé par commande.
 Ajout de repère	Appuyez sur la commande pendant l'enregistrement d'une vidéo pour ajouter un repère à cet endroit (□ 66). Les repères pourront ensuite servir au moment de la visualisation et de l'édition.
 Affichage des infos de la photo	Appuyez sur la commande pour afficher les informations sur la vitesse d'obturation, l'ouverture et d'autres réglages de prise de vue à la place des informations d'enregistrement vidéo. Appuyez de nouveau sur la commande pour revenir à l'affichage d'enregistrement vidéo.
Aucune fonction	Appuyer sur la commande reste sans effet.

■ ■ Sollicitation + molettes cde

Sélectionnez **Sollicitation + molettes cde** pour afficher les options suivantes :

Option	Description
 Choisir la zone d'image	Appuyez sur la commande et tournez une molette pour sélectionner une zone d'image pour la visée écran vidéo (□ 70).
Aucune fonction	Aucune opération n'est effectuée lorsque vous actionnez les molettes de commande tout en appuyant sur la commande.



Choisir la zone d'image



Si vous sélectionnez **Choisir la zone d'image**, vous pouvez utiliser la commande en association avec les molettes pour afficher successivement le format vidéo de base FX, le format vidéo de base DX ou un format de recadrage 1920 × 1080 (sauf si une cadence de 60p ou 50p est sélectionnée, les vidéos au format de recadrage 1920 × 1080 sont enregistrées à la même cadence que celle indiquée pour **Paramètres vidéo > Taille d'image/cadence** ; si 60p ou 50p est sélectionné, les vidéos au format de recadrage 1920 × 1080 sont enregistrées à une cadence deux fois plus lente que la cadence indiquée). Il n'est pas possible de modifier la zone d'image pendant la prise de vue.



Choisissez la fonction attribuée à la commande **Pv** en mode de visée écran vidéo.

■ ■ Sollicitation

Lorsque vous sélectionnez **Sollicitation**, les options suivantes apparaissent :

Option	Description
 Ouverture motorisée (fermer)	Le diaphragme se ferme lorsque vous appuyez sur la commande. À utiliser en association avec le réglage personnalisé g1 (Régler la commande Fn) > Sollicitation > Ouverture motorisée (ouvrir) pour le réglage de l'ouverture contrôlé par commande.
 Ajout de repère	Appuyez sur la commande pendant l'enregistrement d'une vidéo pour ajouter un repère à cet endroit (□ 66) . Les repères pourront ensuite servir au moment de la visualisation et de l'édition.
 Affichage des infos de la photo	Appuyez sur la commande pour afficher les informations sur la vitesse d'obturation, l'ouverture et d'autres réglages de prise de vue à la place des informations d'enregistrement vidéo. Appuyez de nouveau sur la commande pour revenir à l'affichage d'enregistrement vidéo.
Aucune fonction	Appuyer sur la commande reste sans effet.

■ ■ Sollicitation + molettes cde

Choisissez la fonction attribuée à la commande **Pv** lorsqu'elle est associée aux molettes. Les options disponibles sont identiques à celles du réglage personnalisé g1 (**Régler la commande Fn**) > **Sollicitation + molettes cde** (□ 353). L'option par défaut est **Aucune fonction**.







Ouverture motorisée

L'ouverture motorisée n'est disponible qu'avec les modes d'exposition **A** et **M** et ne peut pas être utilisée pendant l'enregistrement vidéo ou pendant l'affichage des infos de la photo (l'icône  signale que l'ouverture motorisée ne peut pas être utilisée). L'affichage peut scintiller pendant le réglage de l'ouverture.

Choisissez la fonction attribuée au centre du sélecteur secondaire pendant la visée écran vidéo.

■ ■ Sollicitation







Lorsque vous sélectionnez **Sollicitation**, les options suivantes apparaissent :

Option	Description
 Ajout de repère	Appuyez sur la commande pendant l'enregistrement d'une vidéo pour ajouter un repère à cet endroit (☐ 66). Les repères pourront ensuite servir au moment de la visualisation et de l'édition.
 Affichage des infos de la photo	Appuyez sur la commande pour afficher les informations sur la vitesse d'obturation, l'ouverture et d'autres réglages de prise de vue à la place des informations d'enregistrement vidéo. Appuyez de nouveau sur la commande pour revenir à l'affichage d'enregistrement vidéo.
 Mémorisation exposition/AF	La mise au point et l'exposition restent mémorisées tant que vous appuyez sur la commande.
 Mémorisation expo. seulement	L'exposition reste mémorisée tant que vous appuyez sur la commande.
 Mém. expo. (temporisée)	Lorsque vous appuyez sur la commande, l'exposition est mémorisée et le reste jusqu'à ce que vous appuyiez de nouveau ou que l'appareil photo entre en mode veille.
 Mémorisation AF seulement	La mise au point reste mémorisée tant que vous appuyez sur la commande.
Aucune fonction	Appuyer sur la commande reste sans effet.



■ ■ Sollicitation + molettes cde

Choisissez la fonction attribuée au centre du sélecteur secondaire lorsqu'il est associé aux molettes. Les options disponibles sont identiques à celles du réglage personnalisé g1 (**Régler la commande Fn**) > **Sollicitation + molettes cde** (☐ 353). L'option par défaut est **Aucune fonction**.

Choisissez la fonction attribuée au déclencheur lorsque le sélecteur de visée écran est positionné sur .

Option	Description
 Prise de photos	<p>Appuyez sur le déclencheur jusqu'en fin de course pour arrêter l'enregistrement vidéo et prendre une photo, à un format correspondant à la taille d'image de la vidéo (pour en savoir plus sur la taille d'image, reportez-vous à la page 70).</p>
 Enregistrement de vidéos	<p>Appuyez sur le déclencheur à mi-course pour démarrer le mode de visée écran vidéo. Vous pouvez ensuite appuyer à nouveau sur le déclencheur à mi-course pour effectuer la mise au point (mode autofocus uniquement), puis appuyer jusqu'en fin de course pour commencer ou arrêter l'enregistrement. Pour arrêter le mode de visée écran vidéo, appuyez sur la commande . Le déclencheur d'une télécommande radio sans fil ou d'une télécommande filaire (disponibles en option) (, ) fonctionne de la même manière que le déclencheur de l'appareil photo.</p>
 Capture image en direct	<p>Si vous appuyez à fond sur le déclencheur pendant l'enregistrement vidéo, l'appareil sauvegarde une photo sans interrompre l'enregistrement de la vidéo. Les photos sont sauvegardées au format JPEG fine, à la taille sélectionnée pour l'option Paramètres vidéo > Taille d'image/cadence du menu Prise de vue ( 74). Notez que pendant l'enregistrement vidéo, l'appareil prend des photos une par une, quel que soit le mode de déclenchement sélectionné ; cette restriction ne s'applique pas si la vidéo n'est pas en cours d'enregistrement.</p>

Enregistrement de vidéos

Lorsque cette option est sélectionnée, la prise de vue en mode intervallo-mètre ( 221) n'est pas disponible et aucune des fonctions attribuées au déclencheur (telles que prendre des photos, mesurer la balance des blancs et créer des « photos de correction poussière ») ne peut être utilisée lorsque le sélecteur de visée écran est positionné sur . Sélectionnez **Prise de photos** ou **Capture image en direct** pour utiliser ces fonctions.



Menu Configuration : configuration de l'appareil photo

Pour afficher le menu Configuration, appuyez sur MENU et sélectionnez l'onglet  (menu Configuration).

Commande MENU



Option	
Formater la carte mémoire	359
Luminosité du moniteur	359
Équilibre couleur du moniteur	360
Nettoyer le capteur d'image	417
Verrouiller miroir/nettoyage*	420
Photo de correction poussière	361
Réduction du scintillement	363
Fuseau horaire et date	363
Langue (Language)	364
Rotation auto. des images	364
Informations de l'accumulateur	365
Légende des images	366

Option	
Informations de copyright	367
IPTC	368
Options d'annotation vocale	261
Enregistrer/charger réglages	370
Horizon virtuel	372
Objectif sans microprocesseur	236
Réglage précis de l'AF	373
HDMI	286
Données de position	240
Réseau	276
Version du firmware	374

* Fonction non disponible lorsque le niveau de charge de l'accumulateur est insuffisant.

Informations complémentaires

Les réglages par défaut des menus sont répertoriés à la page 437.

Réseau > Connexion au réseau

Les mises à jour du firmware ne sont pas disponibles lorsque **Activer** est sélectionné pour **Réseau > Connexion au réseau**.



Formater la carte mémoire

Commande MENU → Y menu Configuration

Pour lancer le formatage, choisissez un logement de carte mémoire et sélectionnez



Oui. Notez que le formatage supprime définitivement toutes les photos et les autres données de la carte mémoire du logement sélectionné. Avant de lancer le formatage de la carte mémoire, n'oubliez pas de faire les sauvegardes nécessaires.



Pendant le formatage

N'éteignez pas l'appareil photo et ne retirez pas les cartes mémoire durant le formatage.

Formatage par deux commandes

Vous pouvez également formater les cartes mémoire en appuyant sur les commandes  (FORMAT) et **MODE** (FORMAT) pendant plus de deux secondes ( 35).

Luminosité du moniteur

Commande MENU → Y menu Configuration

Réglez la luminosité du moniteur pour la visualisation, l'affichage des menus et des informations.

Option	Description
Automatique	Lorsque le moniteur est allumé, sa luminosité se règle automatiquement en fonction des conditions d'éclairage. Faites attention de ne pas occulter le détecteur de luminosité ambiante ( .
Manuelle	Appuyez sur ▲ ou ▼ pour régler la luminosité du moniteur. Sélectionnez des valeurs élevées pour augmenter la luminosité et des valeurs faibles pour la réduire.

Informations complémentaires

L'option sélectionnée pour **Luminosité du moniteur** n'a pas d'impact sur la luminosité de l'écran en mode de visée écran photo ou visée écran vidéo. Pour en savoir plus sur le réglage de la luminosité du moniteur en visée écran, reportez-vous à la page 57.



Utilisez le sélecteur multidirectionnel comme indiqué ci-dessous pour régler l'équilibre colorimétrique du moniteur en vous référant à un exemple d'image. L'exemple d'image est la dernière photo prise ou, en mode de visualisation, la dernière photo affichée ; pour choisir une autre image, appuyez sur la commande  et sélectionnez une image dans la liste des imageries (pour afficher l'image en surbrillance en plein écran, maintenez appuyé  ; pour voir des images enregistrées dans d'autres emplacements, appuyez sur  et sélectionnez la carte et le dossier souhaités comme décrit à la page 242). Si la carte mémoire ne contient aucune photo, un cadre gris s'affiche à la place de l'exemple d'image. Appuyez sur  pour quitter une fois les réglages effectués. L'équilibre colorimétrique du moniteur concerne uniquement les menus, la visualisation et la vue passant par l'objectif affichée en modes de visée écran photo et visée écran vidéo ; les photos prises avec l'appareil ne sont pas modifiées.



Cette option permet d'acquérir des données de référence pour l'option de correction de la poussière de Capture NX 2 (disponible séparément ; pour en savoir plus, reportez-vous au manuel de Capture NX 2).

L'option **Photo de correction poussière** n'est disponible qu'avec les objectifs à microprocesseur. Nous vous recommandons d'utiliser un objectif non DX ayant au moins une focale de 50 mm. Lorsque vous utilisez un zoom, effectuez un zoom avant complet.

1 Choisissez une option de démarrage.

Mettez l'une des options suivantes en surbrillance et appuyez sur **OK**. Pour quitter sans acquérir les données de correction de la poussière, appuyez sur **MENU**.

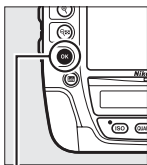

Commande **OK**

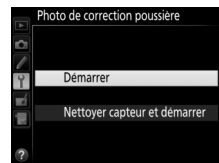

- **Démarrer** : le message indiqué à droite s'affiche et « rEF » apparaît dans le viseur et sur l'écran de contrôle.
- **Nettoyer capteur et démarrer** : sélectionnez cette option pour nettoyer le capteur d'image avant de démarrer. Le message indiqué à droite s'affiche et « rEF » apparaît dans le viseur et sur l'écran de contrôle à la fin du nettoyage.

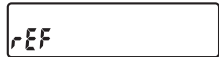

2 Cadrez un objet blanc uniforme dans le viseur.

Positionnez l'objectif à dix centimètres environ d'un objet blanc, bien éclairé et uniforme. Cadrez cet objet de manière à ce qu'il remplisse le viseur, puis appuyez sur le déclencheur à mi-course.

En mode autofocus, la mise au point est automatiquement réglée sur l'infini ; en mode de mise au point manuelle, réglez manuellement la mise au point sur l'infini.

3 Acquérez les données de référence de correction de la poussière.

Appuyez sur le déclencheur jusqu'en fin de course pour acquérir les données de référence de correction de la poussière. Le moniteur s'éteint lorsque vous appuyez sur le déclencheur. Notez qu'une réduction du bruit sera effectuée si le sujet est faiblement éclairé, ce qui risque de prolonger les durées d'enregistrement.

Si l'objet de référence est trop clair ou trop sombre, il est possible que l'appareil photo ne parvienne pas à obtenir les données de référence de correction de la poussière.

Dans ce cas, le message indiqué à droite apparaît. Choisissez un autre objet de référence et répétez la procédure à partir de l'étape 1.



Nettoyage du capteur d'image

Les données de référence de correction de la poussière enregistrées avant le nettoyage du capteur ne peuvent pas être utilisées avec les photos prises après le nettoyage du capteur. Sélectionnez l'option **Nettoyer capteur et démarrer** uniquement si les données de référence de correction de la poussière ne seront pas utilisées avec les photos existantes.

Données de référence de correction de la poussière

Vous pouvez utiliser les mêmes données de référence pour les photos prises avec différents objectifs ou à diverses ouvertures. Les images de référence ne peuvent pas être visualisées à l'aide d'un logiciel de retouche d'images. Un quadrillage apparaît lorsque vous visualisez les images de référence sur l'appareil photo.

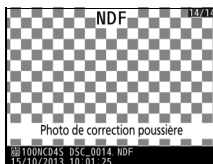

Réduction du scintillement

Commande MENU →  menu Configuration

Cette option permet de réduire le scintillement et l'effet de bande lorsque vous prenez des photos à l'aide du mode de visée écran ou enregistrez des vidéos sous un éclairage fluorescent ou à vapeur de mercure. Choisissez **Automatique** pour permettre à l'appareil photo de choisir automatiquement la fréquence correcte, ou réglez manuellement la fréquence en fonction de l'alimentation secteur locale.

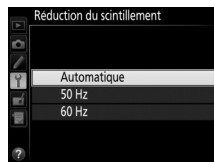

Réduction du scintillement

Si **Automatique** ne donne pas les résultats souhaités et que vous ne connaissez pas la fréquence de l'alimentation secteur locale, testez les deux options 50 et 60 Hz et choisissez celle qui offre les meilleurs résultats. La réduction du scintillement peut ne pas produire les résultats souhaités si le sujet est très lumineux. Dans ce cas, essayez d'utiliser une ouverture plus petite (valeur plus grande). Pour éviter le scintillement, sélectionnez le mode **M** et choisissez une vitesse d'obturation adaptée à la fréquence de l'alimentation locale : $1/125$ s, $1/60$ s ou $1/30$ s pour 60 Hz ; $1/100$ s, $1/50$ s ou $1/25$ s pour 50 Hz.

Fuseau horaire et date

Commande MENU →  menu Configuration

Cette option permet de modifier le fuseau horaire, de régler l'horloge de l'appareil photo, de choisir un format de date et d'activer ou de désactiver l'heure d'été ( 30).

Option	Description
Fuseau horaire	Choisissez un fuseau horaire. L'horloge de l'appareil photo se règle automatiquement sur l'heure du nouveau fuseau horaire.
Date et heure	Réglez l'horloge de l'appareil photo.
Format de la date	Choisissez l'ordre d'affichage du jour, du mois et de l'année.
Heure d'été	Activez ou désactivez l'heure d'été. L'horloge de l'appareil photo avance ou recule automatiquement d'une heure. Le réglage par défaut est Désactivée .

 clignote sur l'écran de contrôle supérieur lorsque l'horloge n'est pas réglée.



Choisissez une langue pour les menus et les messages de l'appareil photo.

Rotation auto. des images

Les photos prises lorsque cette option est définie sur **Activée** contiennent des informations sur l'orientation de l'appareil photo. Elles pivotent ainsi automatiquement pendant la visualisation (📖 296) ou lorsqu'elles sont affichées dans ViewNX 2 (fourni) ou Capture NX 2 (disponible séparément ; 📖 411). Les orientations suivantes sont enregistrées :



Cadrage horizontal



Appareil photo
tourné à 90° dans le
sens des aiguilles
d'une montre

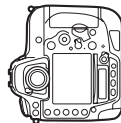

Appareil photo
tourné à 90° dans le
sens inverse des
aiguilles d'une
montre

L'orientation de l'appareil photo n'est pas enregistrée quand l'option **Désactivée** est sélectionnée. Choisissez cette option lorsque vous effectuez un filé panoramique ou prenez des photos en pointant l'objectif vers le haut ou vers le bas.

Rotation des images

Pour faire pivoter automatiquement les photos à la verticale pendant la visualisation, sélectionnez **Activée** pour l'option **Rotation des images** du menu Visualisation (📖 296).

Affichez les informations relatives à l'accumulateur actuellement inséré dans l'appareil photo.

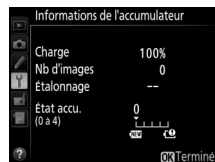

Élément	Description
Charge	Niveau de charge de l'accumulateur sous forme de pourcentage.
Nb d'images	Nombre de déclenchements enregistrés depuis le dernier chargement de l'accumulateur. Notez que le déclenchement se produit parfois sans que l'appareil n'enregistre de photo, notamment lors de la mesure de la balance des blancs.
Étalonnage	<ul style="list-style-type: none"> ☀️CAL : l'accumulateur étant souvent chargé et utilisé, l'étalonnage est indispensable pour pouvoir en évaluer précisément le niveau de charge ; ré-étalonnez l'accumulateur avant de le charger (☐ 459). — : étalonnage non requis.
État accu.	Affichage à cinq niveaux indiquant l'usure de l'accumulateur. 0 (NEW) indique des performances optimales, 4 (🔋) indique que l'accumulateur est en fin de vie et doit être remplacé. Notez que l'état d'un accumulateur chargé à une température inférieure à 5 °C environ peut être momentanément réduit ; l'affichage de l'état de l'accumulateur revient toutefois à la normale lorsque l'accumulateur a été rechargé à une température d'environ 20 °C ou supérieure.



Cette option permet d'ajouter une légende à vos nouvelles photos au fur et à mesure de leur enregistrement. Les légendes peuvent être affichées sous forme de métadonnées dans le logiciel ViewNX 2 (fourni) ou Capture NX 2 (disponible séparément ; ☞ 411). Elles apparaissent également sur la page des données de prise de vue (☞ 250). Les options suivantes sont disponibles :

- **Entrer une légende** : permet d'entrer une légende, comme décrit à la page 184. Les légendes peuvent comporter jusqu'à 36 caractères.
- **Joindre une légende** : sélectionnez cette option pour joindre une légende à toutes les photos à venir. Pour cocher ou décocher l'option **Joindre une légende**, mettez-la en surbrillance et appuyez sur ►. Après avoir effectué les réglages, appuyez sur OK pour quitter.



Ajoutez les informations de copyright aux nouvelles photos au fur et à mesure que vous les prenez. Les informations de copyright figurent dans les données de prise de vue (📄 250). Vous pouvez également les voir sous forme de métadonnées dans ViewNX 2 (fourni) ou Capture NX 2 (disponible séparément ; 📄 411). Les options suivantes sont disponibles :

- **Photographe** : entrez le nom du photographe comme décrit à la page 184. Les noms de photographes peuvent comporter jusqu'à 36 caractères.
- **Copyright** : entrez le nom du détenteur du copyright comme décrit à la page 184. Le nom peut comporter jusqu'à 54 caractères.
- **Joindre les infos de copyright** : sélectionnez cette option pour ajouter les informations de copyright à toutes les photos suivantes. **Joindre les infos de copyright** peut être coché et décoché en mettant l'option en surbrillance et en appuyant sur ►. Après avoir effectué les réglages, appuyez sur ⏹ pour quitter.





Informations de copyright

Afin d'éviter toute utilisation frauduleuse du nom du photographe ou du propriétaire des droits de reproduction, vérifiez que **Joindre les infos de copyright** n'est pas sélectionné et que les champs **Photographe** et **Copyright** sont vides avant de prêter ou de confier votre appareil photo à quelqu'un d'autre. Nikon décline toute responsabilité concernant les dommages ou différends causés par l'utilisation de l'option **Informations de copyright**.

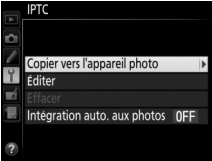
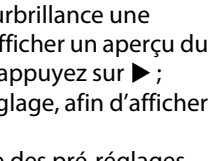

Vous pouvez télécharger le logiciel permettant de créer les pré-réglages IPTC et de les enregistrer sur une carte mémoire, depuis le CD d'installation de ViewNX 2 (fourni) (connexion Internet nécessaire). Installez-le ensuite sur votre ordinateur (pour en savoir plus, reportez-vous à l'aide en ligne du logiciel). Vous pouvez ensuite insérer la carte mémoire dans le logement principal de l'appareil photo, puis copier les pré-réglages dans l'appareil photo et les intégrer aux nouvelles photos à l'aide des options du menu **IPTC**, comme décrit ci-dessous :

- Copier vers l'appareil photo** : copiez les pré-réglages IPTC de la carte du logement principal (☐ 96) vers une destination sélectionnée de l'appareil photo. Ce dernier peut stocker jusqu'à dix pré-réglages. Pour copier un pré-réglage, mettez-le en surbrillance et appuyez sur **OK**, puis mettez en surbrillance une destination et appuyez à nouveau sur **OK** (pour afficher un aperçu du pré-réglage en surbrillance dans la liste source, appuyez sur **▶** ; appuyez sur **OK** après avoir prévisualisé le pré-réglage, afin d'afficher la liste de destination).
 
- Éditer** : sélectionnez un pré-réglage dans la liste des pré-réglages IPTC mémorisés dans l'appareil photo et choisissez **Renommer** pour renommer le pré-réglage ou **Éditer les informations IPTC** pour sélectionner des champs et modifier leur contenu comme décrit à la page 184.
 
- Effacer** : sélectionnez un pré-réglage que vous souhaitez supprimer de l'appareil photo. Une boîte de dialogue de confirmation s'affiche ; mettez **Oui** en surbrillance et appuyez sur **OK** pour effacer le pré-réglage sélectionné.
 
- Intégration auto. aux photos** : mettez en surbrillance le pré-réglage IPTC que vous souhaitez intégrer à toutes les photos à venir et appuyez sur **OK** (pour annuler l'intégration, sélectionnez **Désactivée**).
 

Informations IPTC

IPTC est une norme établie par l'International Press Telecommunications Council (IPTC), dont le but est de clarifier et de simplifier les informations requises lorsque les photos sont destinées à différentes publications.

L'appareil photo accepte uniquement les caractères alphanumériques latins standard ; les autres caractères ne s'affichent pas correctement, sauf sur un ordinateur. Les noms des pré-réglages (☐ 368) peuvent comporter jusqu'à 18 caractères (si vous tapez un nom plus long à l'aide d'un ordinateur, tous les caractères au-delà du dix-huitième seront supprimés) ; le nombre de caractères maximal que peut comporter chaque champ est indiqué ci-dessous ; tout caractère au-delà de ce nombre ne s'affiche pas.

Champ	Longueur maximale	Champ	Longueur maximale
Caption (Légende)	2000		
Event ID (Identificateur de l'événement)	64	Autres domaines (Supp. Cat.)	256
Headline (Titre)	256		
Object name (Nom de l'objet)	256	Byline (Signature)	256
City (Ville)	256	Byline title (Titre de la signature)	256
State (État)	256	Writer/editor (Auteur/rédacteur)	256
Country (Pays)	256	Credit (Crédit)	256
Category (Domaine)	3	Source	256



Sélectionnez **Enregistrer les réglages** pour enregistrer les réglages suivants sur la carte mémoire (la carte mémoire du logement principal sera utilisée si deux cartes mémoire sont insérées  96 ; si la carte mémoire est pleine, un message d'erreur apparaît). Utilisez cette option pour partager les réglages avec d'autres appareils photo D4S.

Menu	Option
Visualisation	Options de visualisation
	Affichage des images
	Après effacement
	Rotation des images
Prise de vue (tous les jeux)	Jeux de réglages Prise de vue
	Jeux de réglages étendus
	Nom de fichier
	Logement principal
	Fonction du logement secondaire
	Qualité d'image
	Enregistrement JPEG/TIFF
	Enregistrement NEF (RAW)
	Zone d'image
	Balance des blancs (avec réglage précis et pré-réglages d-1 à d-6)
	Régler le Picture Control ; notez que l'option Standard est utilisée pour les Picture Control autres que les six Picture Control prédéfinis fournis avec l'appareil photo (Standard, Neutre, Saturé, Monochrome, Portrait et Paysage)
	Espace colorimétrique
	D-Lighting actif
	Contrôle du vignetage
Contrôle auto. de la distorsion	
Réduction du bruit	



Menu	Option
Prise de vue (tous les jeux)	Réduction du bruit ISO
	Réglage de la sensibilité
	Déclenchement en visée écran
	Paramètres vidéo
Réglages personnalisés (tous les jeux)	Tous les réglages personnalisés
Configuration	Nettoyer le capteur d'image
	Réduction du scintillement
	Fuseau horaire et date (à l'exception de la date et de l'heure)
	Langue (Language)
	Rotation auto. des images
	Légende des images
	Informations de copyright
	IPTC
	Options d'annotation vocale
	Objectif sans microprocesseur
Menu personnalisé/ Réglages récents	HDMI
	Données de position
	Tous les éléments du Menu personnalisé
	Tous les réglages récents
	Choisir l'onglet

Vous pouvez rétablir les réglages enregistrés à l'aide du D4S en sélectionnant **Charger les réglages**. Notez que **Enregistrer/charger réglages** n'est disponible que si une carte mémoire est insérée dans l'appareil photo, et l'option **Charger les réglages** n'est disponible que si la carte contient les réglages enregistrés.



Réglages enregistrés

Les réglages sont enregistrés dans un fichier nommé NCSETUPE. L'appareil photo ne peut pas charger les réglages si le nom du fichier est modifié.



Les informations de roulis et de tangage affichées sont communiquées par le détecteur d'inclinaison de l'appareil photo. Si l'appareil photo n'est incliné ni à gauche, ni à droite, la ligne de référence du roulis s'affichera en vert, tandis que si l'appareil photo n'est incliné ni en avant, ni en arrière, le point situé au centre de l'affichage deviendra vert. Chaque division correspond à 5°.

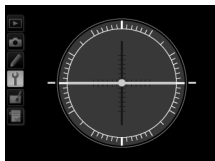

Appareil photo à l'horizontale

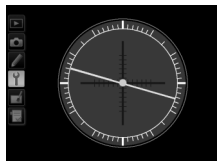

Appareil photo incliné à gauche ou à droite

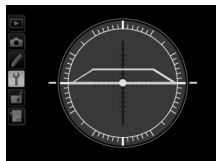

Appareil photo incliné en avant ou en arrière





✓ Inclinaison de l'appareil photo

L'affichage de l'horizon virtuel risque d'être imprécis en cas de forte inclinaison vers l'avant ou l'arrière. Si l'appareil photo ne parvient pas à mesurer l'inclinaison, il ne pourra pas afficher le degré d'inclinaison.

✎ Informations complémentaires

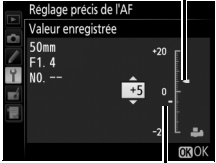
Pour en savoir plus sur l'affichage d'un horizon virtuel dans le viseur, reportez-vous au réglage personnalisé f3 (**Régler la commande Fn > Sollicitation** ; 337, 338). Pour en savoir plus sur l'affichage d'un horizon virtuel sur le moniteur, reportez-vous aux pages 58 et 69.

Vous pouvez affiner le réglage de la mise au point pour 20 types d'objectifs. Le réglage précis de l'AF n'est pas recommandé dans la plupart des cas et il risque d'interférer avec la mise au point normale ; ne l'utilisez que si nécessaire.

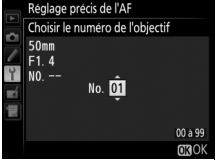
Option	Description
Réglage précis de l'AF	<ul style="list-style-type: none"> • Activé : permet d'activer le réglage précis de l'autofocus. • Désactivé : permet de désactiver le réglage précis de l'autofocus.
Valeur enregistrée	<p>Réglez l'AF pour l'objectif actuel (objectifs à microprocesseur uniquement). Appuyez sur ▲ ou ▼ pour choisir une valeur entre +20 et -20. Il est possible d'enregistrer des valeurs pour 20 types d'objectifs. Une seule valeur peut être enregistrée par type d'objectif.</p> <div style="display: flex; align-items: center;"> <div style="margin-right: 20px;"> <p>Éloigne le foyer de l'appareil photo.</p> <p>↑</p> <p>↓</p> </div> <div style="text-align: center;">  </div> <div style="margin-left: 20px;"> <p>Valeur actuelle</p> </div> </div>
Par défaut	<p>Permet de choisir la valeur attribuée au réglage AF si aucune valeur n'a été enregistrée pour l'objectif actuellement utilisé (objectifs à microprocesseur uniquement).</p> <div style="display: flex; align-items: center;"> <div style="margin-right: 20px;"> <p>Rapproche le foyer de l'appareil photo.</p> </div> <div style="text-align: center;">  </div> <div style="margin-left: 20px;"> <p>Valeur précédente</p> </div> </div>
Liste valeurs enregistrées	<p>Organisez la liste des valeurs de réglage AF précédemment enregistrées. Pour supprimer un objectif de la liste, mettez-le en surbrillance, puis appuyez sur  (FORMAT). Pour changer un identificateur d'objectif (par exemple, pour choisir un identificateur composé des deux derniers chiffres du numéro de série d'un objectif afin de le distinguer des autres objectifs de même type, sachant que Valeur enregistrée ne peut être utilisé qu'avec un seul objectif de même type), mettez-le en surbrillance, puis appuyez sur ►. Le menu de droite apparaît ; appuyez sur ▲ ou ▼ pour choisir un identificateur, puis appuyez sur  pour enregistrer les modifications et quitter ce menu.</p> <div style="text-align: right;">  </div>



Réglage de l'AF

Il se peut que l'appareil photo ne puisse pas faire la mise au point à la distance minimale ou à l'infini si le réglage AF est appliqué.

Visée écran

Le réglage n'est pas appliqué à l'autofocus en mode de visée écran (☐ 52).

Valeur enregistrée

Une seule valeur peut être enregistrée par type d'objectif. Si vous utilisez un téléconvertisseur, vous pouvez enregistrer une valeur pour chaque combinaison d'objectif et de téléconvertisseur.

Version du firmware

Commande MENU →  menu Configuration

Cette option vous permet d'afficher la version actuelle du firmware (microprogramme) de l'appareil photo.

















Menu Retouche : création de copies retouchées



Pour afficher le menu Retouche, appuyez sur **MENU** et sélectionnez l'onglet  (menu Retouche).

Commande MENU



Les options du menu Retouche permettent de créer des copies recadrées ou retouchées des photos existantes. Le menu Retouche est uniquement disponible lorsqu'une carte mémoire contenant des photos autres que des petites images NEF (RAW) est insérée dans l'appareil.

Option		Option	
 D-Lighting	379	 Traitement NEF (RAW)	387
 Correction des yeux rouges	380	 Redimensionner	389
 Recadrer	381	 Redresser	391
 Monochrome	382	 Contrôle de la distorsion	392
 Effets de filtres	382	 Perspective	393
 Équilibre colorimétrique	383	 Éditer la vidéo	79
 Superposition des images¹	384	 Comparaison côte à côte²	394

- 1 Ne peut être sélectionnée qu'en appuyant sur **MENU** et en sélectionnant l'onglet .
- 2 Ne peut être affichée qu'en maintenant  enfoncée et en appuyant sur  en visualisation plein écran, lorsqu'une image retouchée ou une image d'origine est affichée.

Petites images NEF (RAW) + images JPEG

Si les copies JPEG de petites images NEF (RAW) (qualité d'image définie sur NEF (RAW) + JPEG) sont enregistrées sur la même carte mémoire (📄 96), il n'est pas possible d'éditer les images NEF (RAW) et les copies JPEG.



Création de copies retouchées

Pour créer une copie retouchée :

1 Sélectionnez une option dans le menu Retouche.

Appuyez sur ▲ ou ▼ pour mettre en surbrillance une option, puis sur ► pour la sélectionner.



2 Sélectionnez une photo.

Mettez une photo en surbrillance et appuyez sur OK. Pour afficher cette photo en plein écran, maintenez la commande Q enfoncée.



Pour afficher des photos se trouvant ailleurs, appuyez sur Q et sélectionnez la carte et le dossier souhaités comme décrit à la page 242.

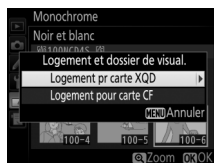

Retouche

Dans le cas d'images enregistrées au format NEF + JPEG, seule l'image NEF (RAW) est retouchée. Il est possible que l'appareil photo ne puisse pas afficher ou retoucher des photos créées avec un autre appareil.



3 Sélectionnez les options de retouche.

Pour en savoir plus, consultez la section correspondant à la rubrique sélectionnée. Pour quitter sans créer de copie retouchée, appuyez sur **MENU**.

Extinction du moniteur

Le moniteur s'éteint et l'opération est annulée si aucune action n'est exécutée au bout d'une courte période. Toute image non sauvegardée sera perdue. Pour augmenter la durée pendant laquelle le moniteur reste allumé, choisissez une durée plus longue pour l'affichage des menus avec le réglage personnalisé c4 (**Extinction du moniteur**,  325).

4 Créez une copie retouchée.

Appuyez sur  pour créer une copie retouchée. Les copies retouchées sont marquées de l'icône .

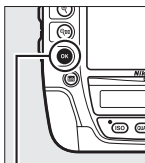



Commande 



Création de copies retouchées pendant la visualisation

Il est également possible de créer des copies retouchées pendant la visualisation.



Affichez la photo en plein écran, maintenez  enfoncé et appuyez sur .



Mettez une option en surbrillance et appuyez sur .

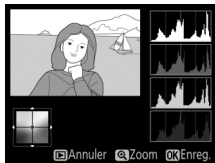

Créez une copie retouchée.

Retouche de copies

La plupart des options peuvent être appliquées aux copies créées avec d'autres options de retouche, mis à part les options **Superposition des images** et **Éditer la vidéo** > **Choisir le début/la fin** qui ne peuvent être appliquées qu'une seule fois (notez cependant que des modifications successives peuvent entraîner une perte de détails). Les options non applicables à l'image sélectionnée sont grisées pour indiquer qu'elles ne sont pas disponibles.

Qualité d'image

À l'exception des copies créées avec les fonctions **Recadrer**, **Superposition des images**, **Traitement NEF (RAW)** et **Redimensionner**, les copies créées à partir d'images au format JPEG conservent leur taille et leur qualité d'origine ; les copies créées à partir de photos au format NEF (RAW) sont enregistrées au format JPEG fine « Large » et celles créées à partir de photos au format TIFF (RVB) sont enregistrées au format JPEG fine et conservent leur taille d'origine. La compression donnant priorité à la taille est utilisée lorsque les copies sont enregistrées au format JPEG.

La fonction D-Lighting convient idéalement aux photos sombres ou en contre-jour car elle éclaircit les ombres.

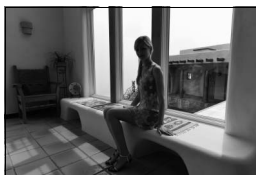

Avant







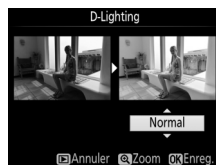



Après

Appuyez sur ▲ ou ▼ pour choisir le niveau de correction à apporter. Vous pouvez afficher un aperçu de l'effet. Appuyez sur  pour copier la photo.











Cette option permet de corriger l'effet « yeux rouges » provoqué par le flash et n'est disponible qu'avec les photos prises au flash. La photo sélectionnée pour la correction des yeux rouges peut être prévisualisée. Vérifiez les résultats de la correction des yeux rouges, puis créez une copie corrigée en procédant comme décrit dans le tableau suivant. Notez que l'option de correction des yeux rouges peut ne pas produire les résultats attendus et peut, en de rares cas, s'appliquer à des parties de l'image qui ne sont pas concernées par l'effet « yeux rouges » ; vérifiez l'aperçu avant de continuer.

Pour	Utiliser	Description
Effectuer un zoom avant		Appuyez sur  pour effectuer un zoom avant, sur  pour effectuer un zoom arrière. Lorsque vous réalisez un zoom avant, utilisez le sélecteur multidirectionnel
Effectuer un zoom arrière		pour visualiser les zones de l'image non visibles sur le moniteur. Maintenez appuyé le sélecteur multidirectionnel pour accéder rapidement à d'autres zones de l'image. La fenêtre de navigation apparaît lorsque vous appuyez sur les commandes de zoom ou sur le sélecteur multidirectionnel ; la zone actuellement affichée sur le moniteur est indiquée par une bordure jaune. Appuyez sur  pour annuler le zoom.
Voir d'autres zones de l'image		
Annuler le zoom		
Créer une copie		Si l'appareil photo détecte des yeux rouges dans la photo sélectionnée, il crée une copie dans laquelle cet effet est atténué. L'appareil photo ne crée aucune copie s'il ne détecte pas d'effet yeux rouges.

Créez une copie recadrée de la photo sélectionnée. Cette dernière s'affiche avec le recadrage indiqué en jaune ; créez une copie recadrée comme décrit dans le tableau suivant.



Pour	Utiliser	Description
Réduire les dimensions du recadrage		Appuyez sur la commande  pour réduire les dimensions du recadrage.
Augmenter les dimensions du recadrage		Appuyez sur la commande  pour augmenter les dimensions du recadrage.
Modifier le format du recadrage		Tournez la molette de commande principale pour choisir un format entre 3 : 2, 4 : 3, 5 : 4, 1 : 1 ou 16 : 9.
Positionner le recadrage		Servez-vous du sélecteur multidirectionnel pour positionner le recadrage. Maintenez-le appuyé pour aller rapidement à la position souhaitée.
Afficher un aperçu du recadrage		Appuyez au centre du sélecteur multidirectionnel pour avoir un aperçu de l'image recadrée.
Créer une copie		Enregistrez le recadrage actuel en tant que fichier distinct.

Recadrer : Qualité et taille d'image

Les copies créées à partir de photos NEF (RAW), NEF (RAW) + JPEG ou TIFF (RVB) ont une qualité d'image (90) JPEG fine ; les copies recadrées créées à partir de photos au format JPEG conservent la même qualité d'image que la photo d'origine. La taille de la copie varie en fonction des dimensions et du format du recadrage ; elle est indiquée en haut à gauche de l'écran de recadrage.

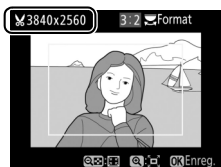

Visualisation de copies recadrées

La fonction Loupe peut ne pas être disponible lors de l'affichage de copies recadrées.



Vous pouvez créer des copies en **Noir et blanc**, **Sépia** ou **Couleurs froides** (bleu et blanc monochrome).

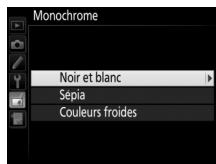

Lorsque vous sélectionnez l'option **Sépia** ou **Couleurs froides**, un aperçu de l'image s'affiche ; appuyez alors sur ▲ pour augmenter la saturation des couleurs, et sur ▼ pour la diminuer. Appuyez sur OK pour créer une copie monochrome.

Augmenter la saturation



Diminuer la saturation



Effets de filtres

Choisissez l'un des filtres couleur suivants. Après avoir paramétré les effets de filtres comme décrit ci-dessous, appuyez sur OK pour copier la photo.

Option	Description
Skylight	Crée l'effet d'un filtre Skylight, qui rend l'image moins bleue. Vous pouvez afficher un aperçu de l'effet sur le moniteur comme illustré à droite.
Filtre couleurs chaudes	Crée une copie avec une dominante rouge « chaude ». Vous pouvez afficher un aperçu de l'effet sur le moniteur.

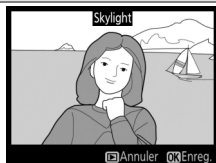

À l'aide du sélecteur multidirectionnel, créez une copie dont l'équilibre colorimétrique est modifié, comme indiqué ci-dessous. Le résultat obtenu s'affiche sur le moniteur avec les histogrammes rouge, vert et bleu (📖 247), qui indiquent la répartition des tons dans la copie. Appuyez sur  pour copier la photo.

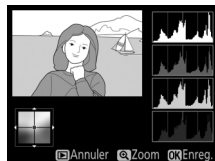

Augmenter la quantité de vert









Augmenter la quantité de
bleu



Augmenter la quantité
d'ambre

Augmenter la quantité de magenta

Zoom

Pour zoomer sur l'image affichée sur le moniteur, appuyez sur . L'histogramme est mis à jour afin de ne représenter que les données correspondant à la portion de l'image affichée sur le moniteur. Lorsque l'image est agrandie, appuyez sur  ( /  /  / ) pour basculer entre l'équilibre colorimétrique et la photo agrandie. Lorsque le zoom est sélectionné, vous pouvez effectuer un zoom avant ou arrière à l'aide des commandes  et  et faire défiler l'image à l'aide du sélecteur multidirectionnel.



La superposition des images combine deux photos au format NEF (RAW) existantes pour créer une seule photo enregistrée en plus des originaux ; l'image obtenue, qui utilise les données RAW du capteur d'image de l'appareil photo, est de bien meilleure qualité que les superpositions d'images créées dans des applications de retouche d'images. La nouvelle photo est enregistrée selon les réglages en cours de qualité et de taille d'image ; avant de créer une superposition, réglez la qualité et la taille d'image (☐ 90, 94 ; toutes les options sont disponibles). Pour créer une copie NEF (RAW), choisissez la qualité d'image **NEF (RAW)** et la taille d'image **Large** (la superposition est enregistrée en tant que grande image NEF/RAW même si l'option **Petite** est sélectionnée).

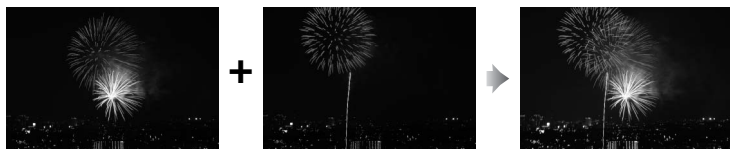

1 Sélectionnez Superposition des images.

Mettez en surbrillance **Superposition des images** dans le menu Retouche et appuyez sur ►.



La boîte de dialogue ci-contre apparaît, avec **Image 1** mis en surbrillance ; appuyez sur **OK** pour afficher une liste dans laquelle n'apparaissent que les photos NEF (RAW) « Large » créées avec cet appareil photo (il n'est pas possible de sélectionner les petites images NEF/RAW).

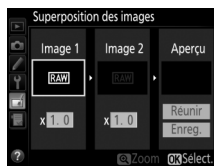

2 Sélectionnez la première photo.



À l'aide du sélecteur multidirectionnel, mettez en surbrillance la première photo de la superposition. Pour afficher la photo en plein écran, maintenez enfoncée la commande . Pour voir des photos se trouvant ailleurs, appuyez sur  et sélectionnez la carte et le dossier souhaités comme décrit à la page 242. Appuyez sur  pour sélectionner la photo en surbrillance et revenir à l'affichage de l'aperçu.



3 Sélectionnez la seconde photo.

La photo sélectionnée est alors désignée comme **Image 1**. Mettez en surbrillance **Image 2** et appuyez sur , puis sélectionnez la seconde photo en suivant l'étape 2.

4 Réglez le gain.

Mettez en surbrillance **Image 1** ou **Image 2** et optimisez l'exposition de la superposition en appuyant sur  ou  afin de régler le gain sur une valeur comprise entre 0,1 et 2,0. Répétez la procédure pour la seconde photo. La valeur par défaut est 1,0 ; sélectionnez 0,5 pour diviser le gain par deux ou 2,0 pour le doubler. Les effets du gain sont visibles dans la colonne **Aperçu**.

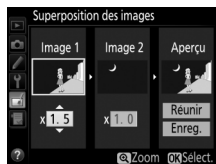

5 Affichez l'aperçu de la superposition.

Appuyez sur ◀ ou ▶ pour positionner le curseur dans la colonne **Aperçu** et appuyez sur ▲ ou ▼ pour mettre en surbrillance **Réunir**. Appuyez sur **OK** pour afficher un aperçu comme illustré à droite (sélectionnez **Enreg.** pour enregistrer la superposition sans afficher d'aperçu). Pour revenir à l'étape 4 et sélectionner d'autres photos ou régler le gain, appuyez sur **Ret.**



6 Enregistrez la superposition.

Appuyez sur **OK** alors que l'aperçu est affiché pour enregistrer la superposition. Lorsqu'une superposition est créée, la photo obtenue s'affiche sur le moniteur en plein écran.

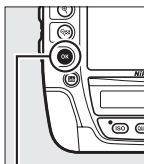

Commande **OK**

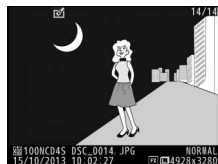

✓ Superposition des images

Seules les photos NEF (RAW) créées avec la même zone d'image et la même profondeur d'échantillonnage peuvent être combinées.

La superposition est dotée des mêmes informations (à savoir la date d'enregistrement, la mesure, la vitesse d'obturation, l'ouverture, le mode de prise de vue, la correction d'exposition, la focale et l'orientation de l'image) ainsi que des mêmes valeurs de balance de blancs et de Picture Control que la photo sélectionnée pour **Image 1**. La légende de l'image actuelle est associée à la superposition lors de l'enregistrement ; les informations de copyright ne sont cependant pas copiées. Les superpositions enregistrées au format NEF (RAW) utilisent la compression sélectionnée pour **Compression NEF (RAW)** dans le menu **Enregistrement NEF (RAW)** et elles ont la même profondeur d'échantillonnage que les images d'origine ; les superpositions au format JPEG sont enregistrées avec une compression donnant priorité à la taille.





Créez des copies au format JPEG à partir de photos NEF (RAW).

1 Sélectionnez **Traitement NEF (RAW)**.

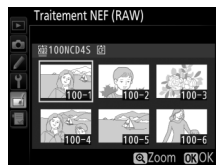
Mettez en surbrillance **Traitement NEF (RAW)** dans le menu Retouche et appuyez sur  pour afficher une boîte de dialogue de sélection répertoriant uniquement les images NEF (RAW) « Large » créées avec cet appareil photo. Il n'est pas possible de sélectionner les petites images NEF/RAW. Pour créer des copies JPEG des petites images NEF (RAW), utilisez le logiciel fourni ViewNX 2 (📖 269) ou Capture NX 2 (disponible séparément, 📖 411).



2 Sélectionnez une photo.

Mettez en surbrillance une photo (pour l'afficher en plein écran, maintenez enfoncée la commande  ; pour voir des photos se trouvant ailleurs comme décrit à la page 242, appuyez sur ). Appuyez sur  pour sélectionner la photo en surbrillance et passer à l'étape suivante.

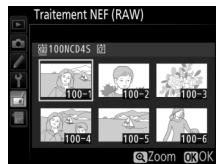

3 Choisissez les réglages de la copie JPEG.

Ajustez les réglages énumérés ci-dessous. Notez que la balance des blancs et le contrôle du vignetage ne sont pas disponibles avec les surimpressions ou les images créées par superposition, et que la correction d'exposition ne peut être réglée que sur des valeurs comprises entre -2 et +2 IL. La grille des Picture Control ne s'affiche pas pendant le réglage des Picture Control.



Traitement NEF (RAW)

Qualité d'image

EXE

NORM

WB A1

0.0

SD

ISO N

Annuler Zoom

Qualité d'image (☐ 90)

Taille d'image (☐ 94)

Balance des blancs (☐ 155)

Correction d'exposition (☐ 138)

Régler le Picture Control (☐ 177)

Réduction du bruit ISO (☐ 308)

Traitement NEF (RAW)

Espace colorimétrique

sRGB

N

N

Annuler Zoom

Espace colorimétrique (☐ 305)

Contrôle du vignetage (☐ 306)

D-Lighting (☐ 379)

4 Copiez la photo.

Mettez en surbrillance **EXE** et appuyez sur **OK** pour créer une copie au format JPEG de la photo sélectionnée. Pour quitter sans copier la photo, appuyez sur la commande **MENU**.

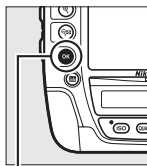

Commande **OK**



Vous pouvez créer de petites copies des photos sélectionnées.

1 Sélectionnez **Redimensionner**.

Pour redimensionner les photos sélectionnées, appuyez sur **MENU** pour afficher les menus, puis sélectionnez **Redimensionner** dans le menu Retouche.

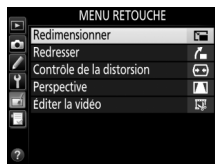

2 Sélectionnez une destination.

Si deux cartes mémoire se trouvent dans l'appareil photo, vous pourrez indiquer la destination de la copie redimensionnée en mettant en surbrillance **Choisir la destination**, puis en appuyant sur **►** (si une seule carte se trouve dans l'appareil photo, passez directement à l'étape 3).

Le menu illustré à droite s'affiche ; mettez en surbrillance un logement de carte, puis appuyez sur **OK**.

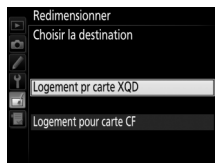

3 Sélectionnez une taille.

Mettez en surbrillance **Choisir la taille** et appuyez sur ►.



Les options indiquées à droite s'affichent alors ; mettez une option en surbrillance, puis appuyez sur **OK**.

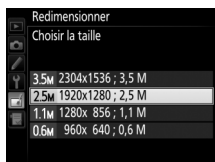

4 Choisissez les photos.

Mettez en surbrillance **Sélectionner les images** et appuyez sur ►.



Mettez en surbrillance les photos et appuyez au centre du sélecteur multidirectionnel pour les sélectionner ou les désélectionner (pour afficher une photo en plein écran, maintenez enfoncée la commande **Q** ; pour afficher des photos se trouvant ailleurs comme décrit à la page 242, appuyez sur **Q**). Les photos sélectionnées sont marquées de l'icône **☑**. Appuyez sur **OK**, une fois la sélection terminée. Notez que les photos prises avec une zone d'image 5 : 4 (📖 86) ne peuvent pas être redimensionnées.



5 Enregistrez les copies redimensionnées.

Une boîte de dialogue de confirmation s'affiche. Mettez en surbrillance **Oui** et appuyez sur **OK** pour enregistrer les copies redimensionnées.

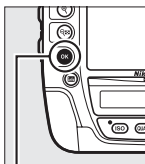

Commande **OK**



Visualisation des copies redimensionnées

La fonction Loupe peut ne pas être disponible lors de l'affichage de copies redimensionnées.

Qualité d'image

Les copies créées à partir de photos NEF (RAW), NEF (RAW) + JPEG ou TIFF (RVB) ont une qualité d'image JPEG fine (📄 90) ; les copies créées à partir de photos au format JPEG conservent la même qualité d'image que la photo d'origine.

Redresser

Commande MENU →  menu Retouche

Créez une copie redressée de la photo sélectionnée. Appuyez sur **▶** pour faire tourner la photo dans le sens des aiguilles d'une montre jusqu'à cinq degrés, par incréments de 0,25 degré environ, et sur **◀** pour la faire tourner dans l'autre sens (vous pouvez afficher un aperçu de l'effet ; notez cependant que les bords de la photo seront tronqués afin d'obtenir une copie carrée). Appuyez sur **OK** pour copier la photo, ou sur **▢** pour revenir au mode de visualisation sans créer de copie.

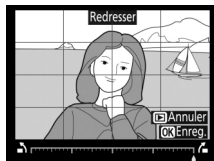

Vous pouvez créer des copies avec une distorsion périphérique réduite. Sélectionnez **Automatique** pour laisser l'appareil photo corriger automatiquement la distorsion, puis affinez les réglages à l'aide du sélecteur multidirectionnel, ou sélectionnez **Manuel** pour

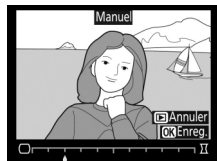

réduire manuellement la distorsion (notez que l'option **Automatique** n'est pas disponible pour les photos prises avec le contrôle automatique de la distorsion ; voir page 307). Appuyez sur ► pour réduire la distorsion en barillet, sur ◀ pour réduire la distorsion en coussinet (vous pouvez afficher un aperçu de l'effet ; notez que plus la distorsion sera corrigée, plus les bords de l'image seront tronqués). Appuyez sur OK pour copier la photo, ou sur ► pour revenir au mode de visualisation sans créer de copie. Notez que le contrôle de la distorsion peut considérablement tronquer ou déformer les bords des copies créées à partir de photos prises avec des objectifs DX et un réglage de zone d'image autre que **DX (24 × 16) 1.5x**.

Automatique

L'option **Automatique** ne doit être choisie que pour les photos prises avec un objectif de type G, E ou D (les objectifs PC, Fisheye et certains autres objectifs sont exclus). Les résultats ne sont pas garantis avec d'autres objectifs.

Créez des copies qui réduisent les effets de perspective d'un objet haut photographié d'en bas. Utilisez le sélecteur multidirectionnel pour ajuster la perspective (veuillez remarquer qu'un contrôle plus important de la perspective a pour résultat des bords plus rognés). Vous pouvez afficher un aperçu du résultat. Appuyez sur **OK** pour copier la photo, ou sur **▶** pour revenir au mode de visualisation sans créer de copie.

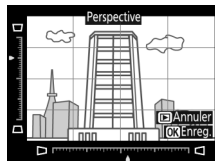

Avant



Après



Comparaison côte à côte

Comparez les copies retouchées aux photos originales. Cette option n'est disponible que si l'on appuie sur les commandes **OK** et **▶** pour afficher le menu Retouche lorsqu'une copie ou une photo d'origine est affichée en plein écran.

1 Sélectionnez une photo.

Sélectionnez une copie retouchée (signalée par l'icône ) ou une photo ayant été retouchée en plein écran, puis appuyez sur les commandes **OK** et **▶**.

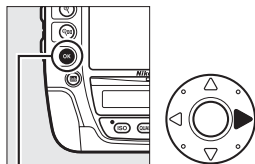

Commande **OK**



2 Sélectionnez **Comparaison côte à côte**.

Mettez en surbrillance l'option **Comparaison côte à côte** et appuyez sur **OK**.



3 Comparez la copie à la photo d'origine.



L'image source est affichée à gauche, la copie retouchée à droite et les options utilisées pour créer la copie sont répertoriées en haut du moniteur. Appuyez sur ◀ ou ▶ pour basculer entre l'image source et la copie retouchée. Pour afficher la photo en surbrillance en plein écran, maintenez la commande  enfoncée. Si la copie a été créée à partir de deux images source à l'aide de la fonction de **Superposition des images**, ou si la source a été copiée à plusieurs reprises, appuyez sur ▲ ou ▼ pour afficher l'autre image source. Pour revenir à la visualisation, appuyez sur la commande , ou appuyez sur  pour retourner à l'affichage de l'image en surbrillance.

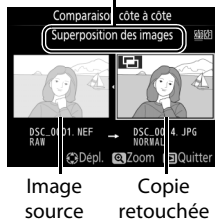

Options utilisées pour créer la copie



Comparaison côte à côte

L'image source ne s'affiche pas si la copie a été créée à partir d'une photo qui est actuellement protégée ( 255) ou qui a été depuis effacée ou cachée ( 290).



Menu personnalisé/ Réglages récents

Pour afficher le Menu personnalisé, appuyez sur **MENU** et sélectionnez l'onglet  (Menu personnalisé).

Commande MENU



L'option **MENU PERSONNALISÉ** vous permet de créer et modifier votre propre liste d'options à partir des menus Visualisation, Prise de vue, Réglages personnalisés, Configuration et Retouche afin de pouvoir y accéder plus rapidement (jusqu'à 20 éléments). Si vous le souhaitez, vous pouvez afficher les réglages récents à la place du Menu personnalisé (📖 400).

Vous pouvez ajouter, supprimer et réorganiser les options comme expliqué dans les pages suivantes.

■ Ajout d'options au Menu personnalisé

1 Sélectionnez Ajouter des éléments.

Dans Menu personnalisé (☰), mettez en surbrillance **Ajouter des éléments** et appuyez sur ►.

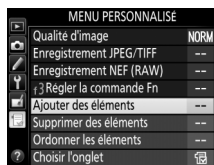

2 Sélectionnez un menu.

Mettez en surbrillance le nom du menu contenant l'option que vous souhaitez ajouter et appuyez sur ►.

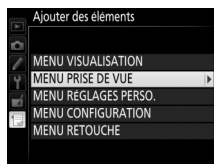

3 Sélectionnez un élément.

Mettez en surbrillance l'élément du menu de votre choix et appuyez sur OK.

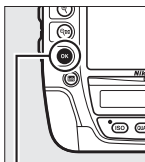

Commande OK



4 Positionnez le nouvel élément.

Appuyez sur ▲ ou ▼ pour déplacer le nouvel élément vers le haut ou vers le bas du Menu personnalisé. Appuyez sur OK pour ajouter le nouvel élément.

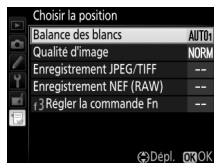

5 Ajoutez d'autres éléments.

Les options figurant actuellement dans le Menu personnalisé sont marquées d'une coche. Les éléments signalés par l'icône ☒ ne peuvent pas être sélectionnés. Répétez les étapes 1 à 4 pour sélectionner d'autres éléments.



■ Suppression d'options du Menu personnalisé

1 Sélectionnez Supprimer des éléments.

Dans Menu personnalisé (☰), mettez en surbrillance l'option **Supprimer des éléments** et appuyez sur ►.

2 Sélectionnez les éléments.

Mettez en surbrillance les éléments que vous souhaitez supprimer et appuyez sur ► pour les sélectionner ou les désélectionner. Les éléments sélectionnés sont cochés.

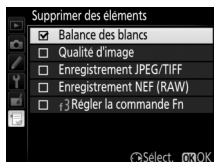

3 Supprimez les éléments sélectionnés.

Appuyez sur OK. Une boîte de dialogue de confirmation s'affiche ; appuyez à nouveau sur la commande OK pour supprimer les éléments sélectionnés.

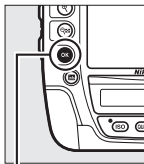

Commande OK

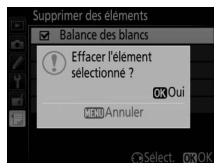

✍ Suppression d'éléments du Menu personnalisé

Pour supprimer l'élément actuellement en surbrillance dans le Menu personnalisé, appuyez sur la commande (FORMAT). Une boîte de dialogue de confirmation apparaît ; appuyez à nouveau sur la commande (FORMAT) pour supprimer l'élément sélectionné du Menu personnalisé.

■ Réorganisation des options du Menu personnalisé

1 Sélectionnez Ordonner les éléments.

Dans le Menu personnalisé (☰), mettez en surbrillance l'option **Ordonner les éléments** et appuyez sur ►.

2 Sélectionnez un élément.

Mettez en surbrillance l'élément que vous souhaitez déplacer et appuyez sur OK.

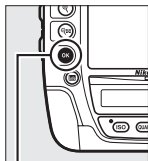

Commande OK

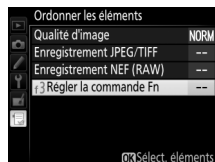

3 Positionnez l'élément.

Appuyez sur ▲ ou ▼ pour déplacer l'élément vers le haut ou vers le bas du Menu personnalisé et appuyez sur OK. Répétez les étapes 2 et 3 pour déplacer d'autres éléments.

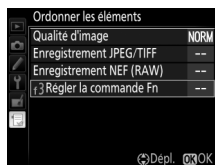



4 Quittez et revenez au Menu personnalisé.

Pour revenir au Menu personnalisé, appuyez sur la commande MENU.

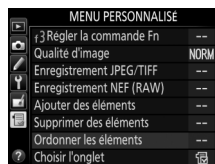
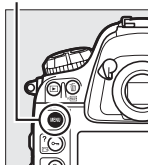

Commande MENU



Réglages récents



Pour afficher les vingt derniers réglages utilisés, sélectionnez  **RÉGLAGES RÉCENTS** pour  **MENU PERSONNALISÉ** > Choisir l'onglet.

1 Sélectionnez Choisir l'onglet.

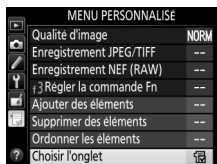
Dans le Menu personnalisé ()
mettez en surbrillance l'option
Choisir l'onglet et appuyez sur .



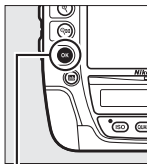

2 Sélectionnez **RÉGLAGES RÉCENTS**.

Mettez en surbrillance
 **RÉGLAGES RÉCENTS** et appuyez sur . Le nom du menu change, passant de « MENU PERSONNALISÉ » à « RÉGLAGES RÉCENTS ».







Commande 



Les rubriques de menu s'ajoutent en haut du menu des réglages récents au fur et à mesure qu'elles sont utilisées. Pour afficher à nouveau le Menu personnalisé, sélectionnez  **MENU PERSONNALISÉ** pour  **RÉGLAGES RÉCENTS** > Choisir l'onglet.

Suppression d'éléments du menu Réglages récents

Pour supprimer un élément du menu Réglages récents, mettez-le en surbrillance et appuyez sur la commande  (). Une boîte de dialogue de confirmation s'affiche ; appuyez à nouveau sur la commande  () pour supprimer l'élément sélectionné.

Remarques techniques

Veillez consulter ce chapitre pour en savoir plus sur les accessoires compatibles, le nettoyage et le rangement de l'appareil photo, ainsi que sur la procédure à suivre en cas d'affichage d'un message d'erreur ou de problèmes avec l'appareil photo.

Objectifs compatibles

Objectif/accessoire	Réglage de l'appareil photo		Mode de mise au point			Mode d'exposition		Système de mesure	
	AF	M (avec télémètre électronique)	M	P S	A M	☐		Ⓜ	
						3D	Couleur	□	
Objectifs à microprocesseur ¹	AF NIKKOR de type G, E ou D ² AF-S, AF-I NIKKOR	✓	✓	✓	✓	✓	✓	—	✓ ³
	Gamme PC-E NIKKOR ⁴	—	✓ ⁵	✓	✓ ⁵	✓ ⁵	✓ ⁵	—	✓ ^{3,5}
	PC Micro 85 mm f/2.8D ⁶	—	✓ ⁵	✓	—	✓ ⁷	✓	—	✓ ^{3,5}
	Téléconvertisseur AF-S/AF-I ⁸	✓	✓	✓	✓	✓	✓	—	✓ ³
	Autres AF NIKKOR (sauf objectifs pour F3AF)	✓ ⁹	✓ ⁹	✓	✓	✓	—	✓	✓ ³
	AI-P NIKKOR	—	✓ ¹⁰	✓	✓	✓	—	✓	✓ ³
Objectifs sans microprocesseur ¹¹	Objectifs gamme E Nikon ou NIKKOR AI, AI modifié ¹²	—	✓ ¹⁰	✓	—	✓ ¹³	—	✓ ¹⁴	✓ ¹⁵
	Medical-NIKKOR 120 mm f/4	—	✓	✓	—	✓ ¹⁶	—	—	—
	Reflex-NIKKOR	—	—	✓	—	✓ ¹³	—	—	✓ ¹⁵
	PC-NIKKOR	—	✓ ⁵	✓	—	✓ ¹⁷	—	—	✓
	Téléconvertisseur de type AI ¹⁸	—	✓ ¹⁹	✓	—	✓ ¹³	—	✓ ¹⁴	✓ ¹⁵
	Soufflet PB-6 ²⁰	—	✓ ¹⁹	✓	—	✓ ²¹	—	—	✓
Bagues allonge auto (série PK-11A, 12 ou 13 ; PN-11)	—	✓ ¹⁹	✓	—	✓ ¹³	—	—	✓	

1 Les objectifs NIKKOR IX ne peuvent pas être utilisés.

2 Fonction Réduction de vibration (VR) prise en charge par les objectifs VR.

3 La mesure spot effectuée la mesure sur le point AF sélectionné (☐ 123).

- 4 Prenez les précautions nécessaires lors du décentrement ou de la bascule des objectifs PC-E NIKKOR 24 mm f/3.5D ED, car ils peuvent entrer en contact avec le boîtier de l'appareil photo et provoquer des dommages ou des blessures.
 - 5 Ne peut pas être utilisé en cas de décentrement ou de bascule de l'objectif.
 - 6 Les systèmes de mesure de l'exposition et de contrôle du flash de l'appareil photo ne fonctionnent pas correctement en cas de décentrement et/ou bascule de l'objectif, ou si l'ouverture utilisée n'est pas l'ouverture maximale.
 - 7 Mode d'exposition Manuel uniquement.
 - 8 Ne peut être utilisé qu'avec les objectifs AF-S et AF-I (□ 404). Pour en savoir plus sur les points AF disponibles pour l'autofocus et le télémètre électronique, reportez-vous à la page 404.
 - 9 Lorsque la mise au point est effectuée à la distance minimale avec les objectifs AF 80–200 mm f/2.8, AF 35–70 mm f/2.8, AF 28–85 mm f/3.5–4.5 <Nouveau> ou AF 28–85 mm f/3.5–4.5 en position téléobjectif maximal, il se peut que l'indicateur de mise au point s'affiche alors que l'image n'est pas nette dans le viseur. Faites la mise au point manuellement jusqu'à ce que l'image soit nette.
 - 10 Avec une ouverture maximale de f/5.6 ou plus lumineuse.
 - 11 Certains objectifs ne peuvent pas être utilisés (voir page 405).
 - 12 La rotation du collier de fixation sur trépied de l'objectif AI 80–200 mm f/2.8 ED est limitée dans son amplitude par le boîtier de l'appareil photo. Il est impossible de changer les filtres lorsque l'appareil photo est équipé de l'objectif AI 200–400 mm f/4 ED.
 - 13 Si l'ouverture maximale est précisée à l'aide de l'option **Objectif sans microprocesseur** (□ 235), la valeur de l'ouverture s'affiche dans le viseur et sur l'écran de contrôle supérieur.
 - 14 Peut être utilisé uniquement si la focale de l'objectif et l'ouverture maximale sont précisées à l'aide de l'option **Objectif sans microprocesseur** (□ 235). Utilisez la mesure spot ou la mesure pondérée centrale si les résultats souhaités ne sont pas obtenus.
 - 15 Pour améliorer la précision, indiquez la focale et l'ouverture maximale de l'objectif à l'aide de l'option **Objectif sans microprocesseur** (□ 235).
 - 16 Peut être utilisé en mode d'exposition Manuel à des vitesses d'obturation plus lentes d'un incrément ou plus que la vitesse de synchronisation du flash.
 - 17 Exposition déterminée par le pré-réglage de l'ouverture de l'objectif. En mode d'exposition Auto à priorité ouverture, pré-réglez l'ouverture à l'aide de la bague des ouvertures de l'objectif avant d'exécuter la fonction de mémorisation de l'exposition ou de décentrer l'objectif. En mode d'exposition Manuel, pré-réglez l'ouverture à l'aide de la bague des ouvertures de l'objectif et déterminez l'exposition avant de décentrer l'objectif.
 - 18 Correction d'exposition nécessaire en cas d'utilisation d'un AI 28–85 mm f/3.5–4.5, AI 35–105 mm f/3.5–4.5, AI 35–135 mm f/3.5–4.5 ou AF-S 80–200 mm f/2.8D.
 - 19 Avec une ouverture effective maximale de f/5.6 ou plus lumineuse.
 - 20 Nécessite la bague allonge auto PK-12 ou PK-13. L'espaceur PB-6D peut être nécessaire en fonction de l'orientation de l'appareil photo.
 - 21 Utilisez l'ouverture prédéfinie. En mode d'exposition Auto à priorité ouverture, réglez l'ouverture sur l'objectif avant de définir l'exposition et de prendre une photo.
- Le dispositif de reproduction PF-4 requiert le support d'appareil photo PA-4.
 - Du bruit sous forme de lignes peut apparaître lorsque l'autofocus est utilisé à des sensibilités (ISO) élevées. Utilisez la mise au point manuelle ou la mémorisation de la mise au point. Des lignes peuvent également apparaître à des sensibilités (ISO) élevées lorsque vous réglez l'ouverture pendant l'enregistrement vidéo ou en mode de visée écran photo.



Pour reconnaître les objectifs à microprocesseur et les objectifs de type G, E et D

Il est recommandé d'utiliser des objectifs à microprocesseur (notamment de types G, E et D) ; notez cependant qu'il est impossible d'utiliser les objectifs IX-NIKKOR. Les objectifs à microprocesseur se reconnaissent grâce à des contacts électriques et les objectifs de type G, E et D, grâce à une lettre sur la monture de l'objectif. Les objectifs de type G et E ne sont pas équipés d'une bague des ouvertures.

Contacts du microprocesseur

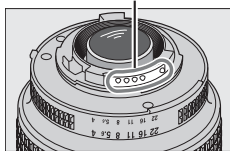

Objectif à microprocesseur

Bague des ouvertures

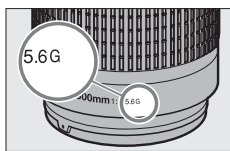

Objectif de type G/E

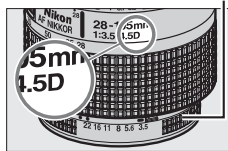







Objectif de type D

Ouverture de l'objectif

Le chiffre situé après le f dans les noms d'objectifs indique l'ouverture maximale de l'objectif.

Téléconvertisseur AF-S/AF-I

Le tableau ci-dessous indique les points AF disponibles pour l'autofocus et le télémètre électronique lorsqu'un téléconvertisseur AF-S/AF-I est utilisé. Remarque : il se peut que l'appareil photo ne parvienne pas à effectuer la mise au point sur les sujets sombres ou peu contrastés si l'ouverture combinée est moins lumineuse que $f/5.6$. L'autofocus n'est pas disponible lorsque des téléconvertisseurs sont utilisés avec l'AF-S VR Micro-Nikkor 105 mm $f/2.8G$ IF-ED.

Accessoire	Ouverture maximale de l'objectif	Points AF	Accessoire	Ouverture maximale de l'objectif	Points AF
TC-14E, TC-14E II	$f/4$ ou plus lumineuse		TC-20E, TC-20E II, TC-20E III	$f/2.8$ ou plus lumineuse	
	$f/5.6$	 1		$f/4$	 3
TC-17E II	$f/2.8$ ou plus lumineuse			$f/5.6$	— ²
	$f/4$	 1	TC-800- 1.25E ED	$f/5.6$	 1
	$f/5.6$	— ²			

- 1 L'AF ponctuel est utilisé lorsque Suivi 3D ou AF zone automatique est sélectionné comme mode de zone AF (☐ 100).
- 2 L'autofocus n'est pas disponible.
- 3 Les données de mise au point destinées aux points AF autres que le point AF central proviennent de capteurs linéaires.

Objectifs sans microprocesseur compatibles

L'option **Objectif sans microprocesseur** (☐ 235) permet d'avoir accès à de nombreuses fonctions normalement disponibles qu'avec les objectifs à microprocesseur, notamment la mesure matricielle couleur ; si aucune donnée n'est entrée, la mesure pondérée centrale sera utilisée à la place de la mesure matricielle couleur, et si l'ouverture maximale n'est pas précisée, l'appareil photo indiquera l'écart entre l'ouverture sélectionnée et l'ouverture maximale : vous devrez lire l'ouverture réelle sur la bague des ouvertures.

Accessoires et objectifs sans microprocesseur incompatibles

Il est IMPOSSIBLE d'utiliser les accessoires et objectifs sans microprocesseur suivants avec le D4S :

- Téléconvertisseur AF TC-16A
- Objectifs non AI
- Objectifs nécessitant l'unité de mise au point AU-1 (400 mm f/4.5, 600 mm f/5.6, 800 mm f/8, 1200 mm f/11)
- Fisheye (6 mm f/5.6, 7.5 mm f/5.6, 8 mm f/8, OP 10 mm f/5.6)
- 2.1cm f/4
- Bague allonge K2
- 180–600 mm f/8 ED (numéros de série 174041–174180)
- 360–1200 mm f/11 ED (numéros de série 174031–174127)
- 200–600 mm f/9.5 (numéros de série 280001–300490)
- Objectifs AF pour le F3AF (AF 80 mm f/2.8, AF 200 mm f/3.5 ED, Téléconvertisseur AF TC-16)
- PC 28 mm f/4 (numéro de série 180900 ou antérieur)
- PC 35 mm f/2.8 (numéros de série 851001–906200)
- PC 35 mm f/3.5 (ancien modèle)
- Reflex 1000 mm f/6.3 (ancien modèle)
- Reflex 1000 mm f/11 (numéros de série 142361–143000)
- Reflex 2000 mm f/11 (numéros de série 200111–200310)

Calcul de l'angle de champ

Le D4S peut être utilisé avec les objectifs Nikon de format 24x36. Si le **Recadrage DX automatique** est activé (☐ 86) et que l'appareil photo est équipé d'un objectif 24x36, l'angle de champ sera le même que pour la vue d'un film 24x36 (36,0 × 23,9 mm) ; si l'appareil photo est équipé d'un objectif DX, l'angle de champ sera automatiquement réglé sur 23,4 × 15,5 mm (format DX).

Pour choisir un angle de champ différent de celui de l'objectif actuellement installé, désactivez **Recadrage DX automatique** et choisissez parmi **FX (36×24)**, **1,2× (30×20)**, **DX (24×16)** et **5 : 4 (30×24)**. En cas d'utilisation d'un objectif 24x36, vous pouvez réduire l'angle de champ de 1,5× en sélectionnant **DX (24×16)** ou de 1,2 × en sélectionnant **1,2× (30×20)** pour exposer une zone plus petite. Vous pouvez aussi changer le format en sélectionnant **5 : 4 (30×24)**.

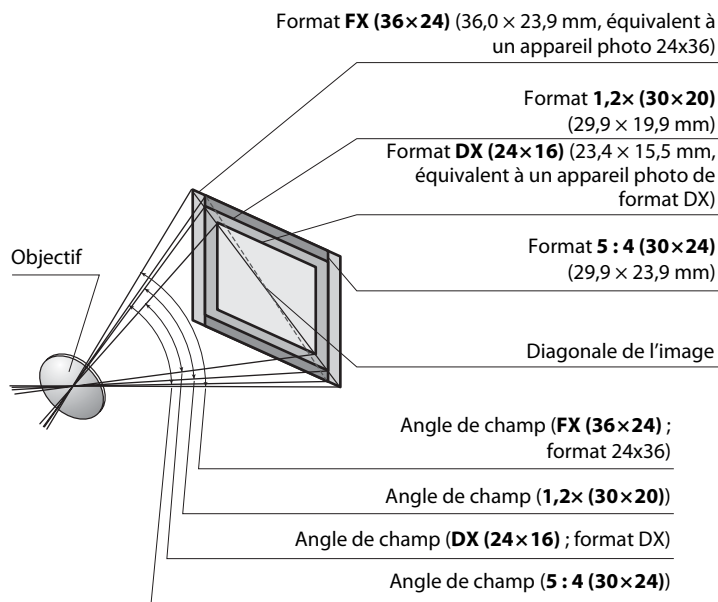

Calcul de l'angle de champ (suite)

L'angle de champ au format **DX (24×16)** est environ 1,5 fois plus petit que l'angle de champ au format 24x36 tandis que l'angle de champ au format **1,2× (30×20)** est environ 1,2 fois plus petit et l'angle de champ au format **5 : 4 (30×24)** est environ 1,1 fois plus petit. Pour calculer la focale des objectifs au format 24x36 lorsque **DX (24×16)** est sélectionné, multipliez la focale de l'objectif par environ 1,5, par environ 1,2 lorsque **1,2× (30×20)** est sélectionné ou par environ 1,1 lorsque **5 : 4 (30×24)** est sélectionné (par exemple, la focale effective d'un objectif 50 mm au format 24x36 serait de 75 mm si **DX (24×16)** était sélectionné, de 60 mm si **1,2× (30×20)** était sélectionné ou de 55 mm si **5 : 4 (30×24)** était sélectionné).

Autres accessoires

Au moment de la rédaction de ce manuel, les accessoires suivants étaient disponibles pour le D4S.

Sources d'alimentation	<ul style="list-style-type: none">• Accumulateur Li-ion EN-EL18a (□ 21, 24) : vous pouvez également utiliser des accumulateurs EN-EL18. Vous pouvez vous procurer d'autres accumulateurs EN-EL18a auprès de revendeurs locaux et de représentants Nikon agréés.• Chargeur d'accumulateur MH-26a (□ 21, 459) : le MH-26a permet de recharger et d'étalonner les accumulateurs EN-EL18a et EN-EL18.• Connecteur d'alimentation EP-6, adaptateur secteur EH-6b : ces accessoires permettent d'alimenter l'appareil photo sur des périodes prolongées (vous pouvez également utiliser les adaptateurs secteur EH-6a et EH-6). Un connecteur d'alimentation EP-6 est nécessaire pour connecter l'appareil photo à l'adaptateur secteur EH-6b ; reportez-vous à la page 414 pour en savoir plus.
Filtres	<ul style="list-style-type: none">• Les filtres destinés à créer des effets spéciaux peuvent interférer avec l'autofocus ou le télémètre électronique.• Le D4S ne peut pas être utilisé avec des filtres polarisants linéaires. Utilisez à la place un filtre polarisant circulaire C-PL ou C-PLII.• Utilisez un filtre NC pour protéger l'objectif.• Pour éviter l'apparition d'image fantôme, nous vous recommandons de ne pas utiliser de filtre lorsque le sujet est cadré devant une lumière vive ou lorsqu'une source lumineuse puissante est dans le cadre.• Nous vous recommandons d'utiliser la mesure pondérée centrale avec les filtres dont la correction d'exposition est supérieure à 1× (Y44, Y48, Y52, O56, R60, X0, X1, C-PL, ND2S, ND4, ND4S, ND8, ND8S, ND400, A2, A12, B2, B8, B12). Reportez-vous au manuel du filtre pour en savoir plus.

**Adaptateurs de
réseau sans fil**
(📖 276)

- **Système de communication sans fil WT-4** : permet de connecter l'appareil photo aux réseaux sans fil et Ethernet. Les photos de la carte mémoire de l'appareil photo peuvent être copiées sur un ordinateur pour y être stockées. L'appareil photo peut également être commandé depuis n'importe quel ordinateur du réseau à l'aide du logiciel Camera Control Pro 2 (disponible séparément).
- **Système de communication sans fil WT-5** : insérez le WT-5 dans le port pour périphérique de l'appareil photo, afin de transférer les photos par le biais d'un réseau sans fil, de commander l'appareil photo depuis un ordinateur exécutant Camera Control Pro 2 (disponible séparément) ou de prendre des photos et de les visualiser à distance depuis un ordinateur ou un iPhone.
- **Module de communication UT-1** : lorsqu'il est raccordé à l'appareil photo à l'aide du câble USB fourni (avec le module), l'UT-1 permet de se connecter à des réseaux Ethernet (ou, avec un WT-5, à des réseaux sans fil) et de transférer les photos sur un serveur ftp ou de commander l'appareil photo à distance à l'aide du logiciel Camera Control Pro 2 (disponible en option).

Remarque : un réseau Ethernet ou sans fil et des connaissances élémentaires sur les réseaux sont nécessaires lorsque vous utilisez un module de communication ou un système de communication sans fil. Veillez à mettre jour le logiciel fourni avec le module de communication ou le système de communication sans fil vers la dernière version.

Accessoires pour l'oculaire du viseur

- **Gilleton en caoutchouc DK-19** : le DK-19 permet de voir plus facilement l'image dans le viseur et d'éviter une fatigue oculaire.
- **Lentilles correctrices DK-17C** : pour s'adapter aux différences de vue, des lentilles correctrices sont disponibles avec des dioptries de -3, -2, 0, +1 et +2 d. Utilisez ces lentilles uniquement si le réglage dioptrique intégré ne permet pas d'obtenir la netteté souhaitée (-3 à +1 d). Essayez les lentilles correctrices avant de les acheter afin de vous assurer que vous pouvez obtenir la netteté souhaitée.
- **Oculaire-loupe de visée DK-17M** : l'oculaire DK-17M grossit la vue à travers le viseur d'environ 1,2x afin d'améliorer la précision lors du cadrage.
- **Loupe DG-2** : la loupe DG-2 grossit la scène affichée au centre du viseur pour améliorer la précision pendant la mise au point. Un adaptateur d'oculaire DK-18 (disponible séparément) est nécessaire.
- **Adaptateur d'oculaire DK-18** : le DK-18 permet de fixer la loupe DG-2 ou le viseur d'angle DR-3 au D4S.
- **Oculaire antibuée DK-14/oculaire antibuée DK-17A** : ces oculaires empêchent la buée de se former par temps humide ou froid.
- **Viseur d'angle DR-5/viseur d'angle DR-4** : les DR-5 et DR-4 se montent sur l'oculaire du viseur. Ils permettent d'obtenir une image redressée à 90° et de voir l'image du viseur par en haut lorsque l'appareil photo est en position de prise de vue horizontale. Le DR-5 permet le réglage dioptrique et peut également grossir la vue passant par le viseur de 2x afin d'améliorer la précision du cadrage (notez que les bords de la vue ne sont pas visibles lorsque la vue est grossie).

Câbles HDMI (☐ 285)

Câble HDMI HC-E1 : câble HDMI doté d'un connecteur de type C destiné à l'appareil photo et d'un connecteur de type A destiné aux périphériques HDMI.

Adaptateurs pour carte PC

Adaptateur pour carte PC EC-AD1 : l'adaptateur pour carte PC EC-AD1 permet d'insérer des cartes mémoire CompactFlash de type I dans des logements pour carte PCMCIA.



Logiciels	<ul style="list-style-type: none"> • Capture NX 2 : logiciel complet de retouche photo, disposant de fonctions d'édition avancées comme la sélection de points de contrôle et un autocorrecteur. • Camera Control Pro 2 : permet de commander à distance l'appareil photo depuis un ordinateur et d'enregistrer les photos directement sur le disque dur de l'ordinateur. Lorsque vous utilisez Camera Control Pro 2 pour capturer les photos directement sur l'ordinateur, le témoin de connexion au PC (P) apparaît sur l'écran de contrôle supérieur. <p>Remarque : utilisez les dernières versions des logiciels Nikon ; rendez-vous sur les sites Web indiqués à la page xx pour avoir les dernières informations concernant les systèmes d'exploitation compatibles. Avec les réglages par défaut, Nikon Message Center 2 vérifie de manière périodique les mises à jour des logiciels et firmware (microprogrammes) Nikon lorsque vous avez ouvert une session sur l'ordinateur et que ce dernier est connecté à Internet. Un message s'affiche automatiquement lorsqu'une mise à jour est détectée.</p>
Bouchons de boîtier	<p>Bouchon de boîtier BF-1B/bouchon de boîtier BF-1A : le bouchon de boîtier protège de la poussière le miroir, le viseur et le filtre passe-bas lorsqu'aucun objectif n'est fixé sur le boîtier.</p>
Télécommandes radio sans fil	<ul style="list-style-type: none"> • Télécommande radio sans fil WR-R10/WR-T10 : lorsqu'une télécommande radio sans fil WR-R10 est insérée dans la prise télécommande à dix broches à l'aide d'un adaptateur WR-A10, il est possible de commander sans fil l'appareil photo à l'aide d'une télécommande radio sans fil WR-T10. • Télécommande radio sans fil WR-1 : les modules WR-1 sont utilisés conjointement aux télécommandes radio sans fil WR-R10 et WR-T10 ou à d'autres WR-1 ; les WR-1 jouent le rôle d'émetteurs ou de récepteurs. Par exemple, un WR-1 peut être inséré dans la prise télécommande à dix broches et utilisé comme récepteur, permettant le déclenchement à distance à l'aide d'un autre WR-1 jouant le rôle d'émetteur.

Accessoires de prise télécommande

Le D4S est équipé d'une prise télécommande à dix broches (□ 2) pour le contrôle à distance et les prises de vues automatiques. La prise est dotée d'un cache qui protège ses contacts lorsqu'elle n'est pas utilisée. Les accessoires suivants peuvent être utilisés (toutes les longueurs sont approximatives) :

- **Télécommande filaire MC-22/MC-22A** : système de déclenchement à distance doté de trois fiches (bleue, jaune et noire) qui se branche sur un dispositif de commande externe, permettant un déclenchement à distance par signaux sonores ou électroniques (1 m de long).
- **Télécommande filaire MC-30/MC-30A** : système de déclenchement à distance ; permet de réduire le bougé de l'appareil (80 cm de long).
- **Télécommande filaire MC-36/MC-36A** : système de déclenchement à distance ; peut être utilisée pour la prise de vue en mode intervalloètre, pour réduire le bougé d'appareil ou pour laisser l'obturateur ouvert lors d'une pose longue (85 cm de long).
- **Câble d'extension MC-21/MC-21A** : peut être raccordé à la ML-3 ou aux télécommandes MC- 20, 22, 22A, 23, 23A, 25, 25A, 30, 30A, 36 ou 36A. Un seul MC-21 ou MC-21A peut être utilisé à la fois (3 m de long).
- **Câble de connexion deux boîtiers MC-23/MC-23A** : permet de raccorder deux boîtiers via leur prise télécommande à dix broches afin d'être utilisés simultanément (40 cm de long).
- **Câble adaptateur MC-25/MC-25A** : câble adaptateur dix broches-deux broches pour les dispositifs dotés de bornes à deux broches, notamment la télécommande radio MW-2, l'intervalloètre MT-2 et l'ensemble de télécommande optique ML-2 (20 cm de long).
- **Adaptateur WR WR-A10** : adaptateur permettant de connecter les télécommandes radio sans fil WR-R10 aux appareils photo dotés de prises télécommande à dix broches.
- **Module GPS GP-1/GP-1A** (□ 238) : permet d'enregistrer la latitude, la longitude, l'altitude et l'heure universelle UTC pour chaque image.

Accessoires de prise télécommande

- **Câble pour récepteur GPS MC-35** (☐ 238) : ce câble de 35 cm permet de raccorder l'appareil photo à des modules GPS plus anciens de la gamme GARMIN eTrex et de la gamme GARMIN geko conformes à la version 2.01 ou 3.01 du format de données National Marine Electronics Association NMEA0183. Seuls les modèles permettant de connecter un câble d'interface PC sont compatibles ; le MC-35 ne peut pas être utilisé pour raccorder des modules GPS en USB. Les modules se connectent au MC-35 à l'aide d'un câble doté d'un connecteur D-sub à 9 broches fourni par le fabricant du GPS ; consultez le manuel d'utilisation du MC-35 pour en savoir plus. Avant de mettre sous tension l'appareil photo, réglez le GPS sur le mode NMEA (4800 bauds) ; consultez la documentation fournie avec le GPS pour en savoir plus.
- **Ensemble de télécommande optique ML-3** : permet de télécommander l'appareil photo par infrarouge jusqu'à une distance de 8 m.

Microphones

Microphone stéréo ME-1 : raccordez le ME-1 à la prise microphone de l'appareil photo afin d'enregistrer le son en stéréo tout en atténuant le bruit provoqué par les vibrations de l'objectif pendant le fonctionnement de l'autofocus (☐ 75).

La disponibilité peut varier selon le pays ou la région. Consultez notre site Web ou nos brochures pour obtenir les dernières informations.

Volet UF-2 pour câble avec mini-fiche stéréo

L'appareil photo est fourni avec un volet UF-2 pour le câble avec mini-fiche stéréo du microphone stéréo ME-1 (disponible en option, ☐ i) afin d'éviter que le câble reliant le ME-1 à l'appareil photo ne se débranche accidentellement. Ce volet se fixe comme le montre l'illustration.

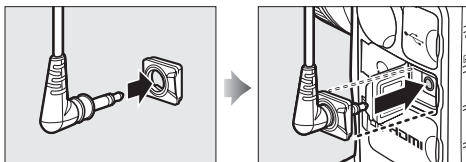

Fixation du connecteur d'alimentation et de l'adaptateur secteur

Mettez l'appareil photo hors tension avant de fixer un connecteur d'alimentation et un adaptateur secteur (disponibles en option).

1 Retirez le volet du logement pour accumulateur.

Soulevez le loquet du volet, tournez-le pour l'ouvrir (↺) (①) et retirez le volet du logement pour accumulateur BL-6 (②).

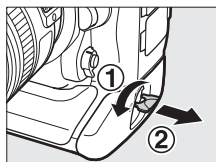

2 Raccordez l'adaptateur secteur.

Placez le câble au-dessus de l'ouverture (①) et insérez-le jusqu'au fond, puis insérez la fiche dans la prise d'alimentation secteur (②).

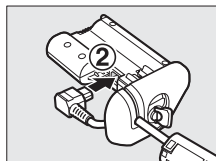
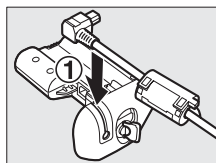

3 Insérez le connecteur d'alimentation.

Insérez entièrement le connecteur d'alimentation dans le logement pour accumulateur comme illustré.

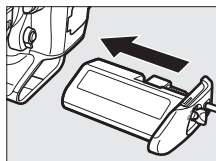

4 Verrouillez le connecteur d'alimentation.

Tournez le loquet en position fermée (①) puis repliez-le comme indiqué (②). Pour éviter que le connecteur d'alimentation ne se débranche pendant son utilisation, veillez à ce qu'il soit bien verrouillé.

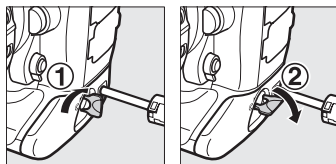

Le niveau de charge de l'accumulateur ne s'affiche pas sur l'écran de contrôle supérieur lorsque l'appareil photo est alimenté par l'adaptateur secteur et le connecteur d'alimentation.

Entretien de votre appareil photo

Rangement

Lorsque vous n'avez pas l'intention d'utiliser votre appareil photo avant longtemps, retirez l'accumulateur que vous rangerez dans un endroit frais et sec, le cache-contacts bien en place. Pour éviter la formation de moisissure ou de rouille, rangez l'appareil photo dans un endroit sec et aéré. Ne le rangez pas avec des boules antimites de naphthaline ou de camphre ou dans des lieux qui sont :

- mal aérés ou avec un taux d'humidité supérieur à 60%
- à proximité d'appareils générateurs de forts champs électromagnétiques, comme des téléviseurs ou des radios
- exposés à des températures supérieures à 50 °C ou inférieures à -10 °C

Nettoyage

Boîtier	Utilisez une soufflette pour retirer la poussière et les peluches, puis essuyez délicatement à l'aide d'un chiffon sec et doux. En cas d'utilisation de votre appareil photo sur la plage ou en bord de mer, retirez le sable ou le sel à l'aide d'un chiffon légèrement imbibé d'eau distillée, puis séchez-le méticuleusement. Important : <i>la poussière ou tout autre corps étranger à l'intérieur de l'appareil photo risque de provoquer des dégâts non couverts par la garantie.</i>
Objectif, miroir et viseur	Ces éléments en verre s'endommagent facilement. Utilisez une soufflette pour retirer la poussière et les peluches. En cas d'utilisation d'un aérosol, tenez la bombe verticalement pour éviter toute fuite du liquide. Pour retirer les traces de doigts ou autres taches, appliquez un peu de nettoyant optique sur un chiffon doux et nettoyez délicatement.
Moniteur	Utilisez une soufflette pour retirer la poussière et les peluches. Pour retirer les traces de doigts ou autres taches, essuyez délicatement la surface à l'aide d'un chiffon doux ou d'une peau de chamois. N'exercez aucune pression sur le moniteur, vous risquez sinon de l'endommager ou de provoquer son dysfonctionnement.



N'utilisez pas d'alcool, de diluant ou d'autres produits chimiques volatils.

Filtre passe-bas

Le capteur d'image qui « capture » les images dans l'appareil photo est équipé d'un filtre passe-bas pour éviter l'effet de moiré. Si vous avez l'impression que de la poussière ou des impuretés présentes sur le filtre apparaissent sur les photos, vous pouvez nettoyer le filtre à l'aide de l'option **Nettoyer le capteur d'image** du menu Configuration. Vous pouvez nettoyer le filtre à tout moment à l'aide de l'option **Nettoyer maintenant** ou opter pour un nettoyage automatique à la mise sous ou hors tension de l'appareil photo.

■ « Nettoyer maintenant »

1 Sélectionnez **Nettoyer le capteur d'image** dans le menu Configuration.

Appuyez sur la commande MENU pour afficher les menus. Mettez en surbrillance **Nettoyer le capteur d'image** dans le menu Configuration et appuyez sur ►.

Commande MENU

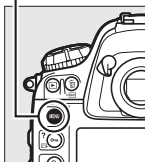

Poser l'appareil photo sur sa base

Pour un nettoyage optimal du capteur d'image, l'appareil photo doit être posé sur sa base, comme illustré à droite.

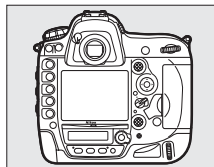

2 Sélectionnez Nettoyer maintenant.

Mettez en surbrillance **Nettoyer maintenant** et appuyez sur **OK**.

L'appareil photo vérifie le capteur d'image et commence le nettoyage. Pendant le nettoyage, **buSy** clignote sur l'écran de contrôle supérieur et aucune autre opération ne peut être effectuée. Ne retirez pas, ni ne débranchez la source d'alimentation tant que le nettoyage n'est pas terminé et que **buSy** est toujours affiché.

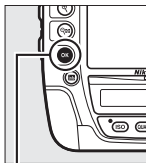

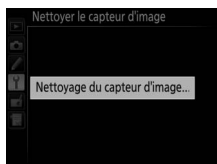
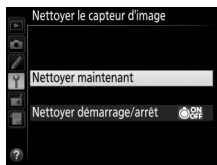

Commande **OK**



■ « Nettoyer démarrage/arrêt »

Choisissez l'une des options suivantes :

Option	Description
 Nettoyer au démarrage	Le capteur d'image est automatiquement nettoyé à chaque mise sous tension de l'appareil photo.
 Nettoyer à l'arrêt	Le capteur d'image est automatiquement nettoyé à chaque mise hors tension de l'appareil photo.
 Nettoyer au démarrage + arrêt	Le capteur d'image est automatiquement nettoyé à chaque mise sous tension et hors tension de l'appareil photo.
Nettoyage désactivé	Le nettoyage automatique du capteur d'image est désactivé.

1 Sélectionnez Nettoyer démarrage/arrêt.

Affichez le menu **Nettoyer le capteur d'image** comme décrit à l'étape 2 de la page précédente.

Mettez en surbrillance **Nettoyer démarrage/arrêt** et appuyez sur ►.

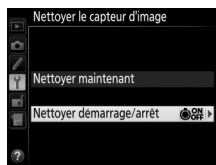

2 Sélectionnez une option.

Mettez une option en surbrillance et appuyez sur

OK.

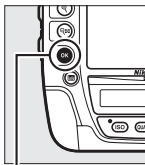

Commande OK

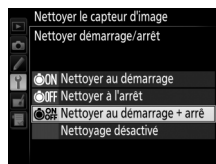

✓ **Nettoyage du capteur d'image**

L'utilisation des commandes de l'appareil photo pendant le démarrage interrompt le nettoyage du capteur d'image.

Le nettoyage est réalisé en faisant vibrer le filtre passe-bas. Si vous ne parvenez pas à supprimer toute la poussière à l'aide des options du menu **Nettoyer le capteur d'image**, nettoyez le capteur d'image manuellement ou contactez un représentant Nikon agréé.

Si vous utilisez l'option de nettoyage du capteur d'image plusieurs fois de suite, celle-ci peut être momentanément désactivée pour protéger les circuits internes de l'appareil photo. Vous pourrez l'utiliser à nouveau après une courte pause.



■ Nettoyage manuel

Si vous ne parvenez pas à supprimer les corps étrangers du filtre passe-bas avec l'option **Nettoyer le capteur d'image** (☐ 417) du menu Configuration, procédez à un nettoyage manuel de ce dernier, comme indiqué ci-dessous. Notez cependant que le filtre est extrêmement fragile et peut être facilement endommagé. Nikon recommande de faire nettoyer le filtre exclusivement par des techniciens Nikon agréés.

1 Chargez l'accumulateur ou branchez l'appareil photo à un adaptateur secteur.

Il est nécessaire de disposer d'une alimentation fiable lors de l'inspection ou du nettoyage du filtre passe-bas. Mettez l'appareil photo hors tension et insérez un accumulateur entièrement chargé ou raccordez l'appareil photo à un connecteur d'alimentation et à un adaptateur secteur (disponibles en option). L'option **Verrouiller miroir/nettoyage** n'est disponible dans le menu Configuration qu'avec des niveaux de charge supérieurs à .

2 Retirez l'objectif.

Mettez l'appareil photo hors tension et retirez l'objectif.

3 Sélectionnez **Verrouiller miroir/nettoyage** Commande MENU

Mettez l'appareil photo sous tension et appuyez sur la commande MENU pour afficher les menus. Mettez en surbrillance **Verrouiller**

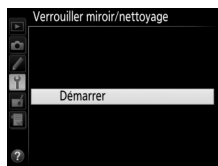
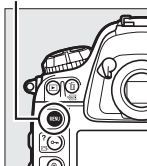

miroir/nettoyage dans le menu Configuration, puis appuyez sur ►.

4 Appuyez sur .

Le message indiqué ci-contre apparaît sur le moniteur et une ligne de pointillés s'affiche sur l'écran de contrôle supérieur et dans le viseur. Pour revenir à un fonctionnement normal sans inspecter le filtre passe-bas, mettez l'appareil photo hors tension.

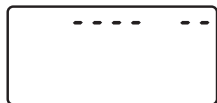
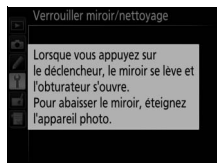

5 Levez le miroir.

Appuyez sur le déclencheur jusqu'en fin de course. Le miroir se lève et le rideau de l'obturateur s'ouvre, révélant le filtre passe-bas. Les affichages du viseur et de l'écran de contrôle arrière s'éteignent et la ligne de pointillés se met à clignoter sur l'écran de contrôle supérieur.

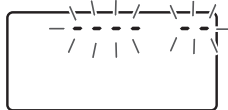

6 Examinez le filtre passe-bas.

Maintenez l'appareil photo sous la lumière pour bien éclairer le filtre passe-bas et examinez-le. Si vous ne voyez aucune saleté, passez à l'étape 8.

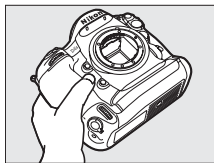

7 Nettoyez le filtre.

Retirez la poussière et les peluches à l'aide d'une soufflette. N'utilisez pas de pinceau ; ses poils risquent d'endommager le filtre. La saleté qui ne peut pas être retirée à l'aide d'une soufflette doit absolument être extraite par un technicien Nikon agréé. Vous ne devez, en aucun cas, toucher ou essayer le filtre.

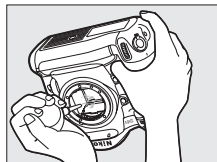

8 Mettez l'appareil photo hors tension.

Le miroir est en position basse et le rideau de l'obturateur se ferme. Remettez en place l'objectif ou le bouchon de boîtier.

Utiliser une source d'alimentation fiable

Le rideau de l'obturateur est fragile et peut aisément être endommagé. Si l'appareil photo s'éteint alors que le miroir est levé, le rideau de l'obturateur se ferme automatiquement. Pour ne pas endommager le rideau, observez les consignes suivantes :

- Ne mettez pas l'appareil photo hors tension, ni ne retirez ou débranchez la source d'alimentation lorsque le miroir est levé.
- Si l'accumulateur est déchargé alors que le miroir est levé, un signal sonore est émis et le témoin du retardateur clignote pour vous avertir que le rideau de l'obturateur se fermera et que le miroir s'abaissera automatiquement au bout d'environ deux minutes. Cessez immédiatement vos opérations de nettoyage ou d'inspection.

Présence de corps étrangers sur le filtre passe-bas



Nikon prend toutes les précautions possibles afin d'éviter tout contact de corps étrangers avec le filtre passe-bas pendant la fabrication et l'expédition. Cependant, le D4S a été conçu pour fonctionner avec des objectifs interchangeables. Des corps étrangers peuvent donc entrer dans l'appareil photo au moment du retrait ou de l'échange des objectifs. Une fois à l'intérieur de l'appareil photo, ces corps peuvent adhérer au filtre passe-bas et apparaître sur des photos prises dans certaines conditions. Pour protéger votre appareil photo lorsqu'aucun objectif n'y est fixé, veillez à remettre en place le bouchon de boîtier fourni avec votre appareil. Veillez auparavant à enlever la poussière et les corps étrangers adhérant à celui-ci. Évitez de changer d'objectif dans des environnements poussiéreux.

Si un corps étranger venait malgré tout à adhérer au filtre passe-bas, nettoyez le filtre comme expliqué ci-dessus ou faites-le nettoyer par un technicien Nikon agréé. Les photos sur lesquelles peuvent se voir les poussières présentes sur le filtre peuvent être retouchées à l'aide de Capture NX 2 (disponible séparément ; ☐ 411) ou des options de nettoyage d'image proposées par certaines applications de retouche d'images.

Révision de votre appareil photo et des accessoires

Cet appareil photo est un appareil de précision qui nécessite d'être révisé régulièrement. Nikon recommande de le faire vérifier par un représentant ou un centre de maintenance agréé Nikon une fois par an ou tous les deux ans et de le faire réviser entièrement une fois tous les trois à cinq ans (ces services sont payants). Ces révisions sont d'autant plus importantes si vous utilisez votre appareil photo à titre professionnel. Lorsque vous laissez votre appareil photo en révision, nous vous conseillons de joindre tous les accessoires que vous utilisez régulièrement avec, comme les objectifs et les flashes optionnels.

Changement de la pile de l'horloge

L'horloge de l'appareil photo est alimentée par une pile au lithium CR1616, d'une durée de vie de deux ans environ. Si l'icône  s'affiche sur l'écran de contrôle supérieur lorsque la temporisation du mode veille est active, la pile est faible et doit être remplacée. Lorsque la pile est usagée, l'icône  clignote lorsque la temporisation du mode veille est active. Vous pourrez toujours prendre des photos, mais celles-ci seront associées à une date et une heure inexactes. Changez la pile comme décrit ci-dessous.

1 Retirez l'accumulateur.

Le logement de la pile de l'horloge est situé en haut du logement pour accumulateur. Mettez l'appareil photo hors tension et retirez l'accumulateur EN-EL18a.

2 Ouvrez le logement de la pile de l'horloge.

Faites glisser le cache du logement de la pile de l'horloge vers l'extérieur.

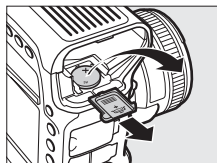

3 Retirez la pile de l'horloge.

4 Insérez la nouvelle pile.

Insérez une nouvelle pile au lithium CR1616 en orientant la face « plus » vers le haut (la face où figurent un « + » et le nom de la pile).

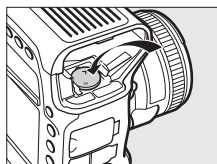

5 Fermez le logement de la pile de l'horloge.

Faites glisser le cache du logement de la pile de l'horloge vers l'intérieur jusqu'au dé clic.

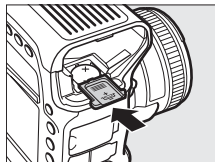

6 Remettez en place l'accumulateur.

Insérez à nouveau l'accumulateur EN-EL18a.

7 Réglez l'horloge de l'appareil photo.

Réglez l'horloge de l'appareil photo (☰ 30). Tant que vous n'avez pas réglé la date et l'heure, l'icône **CLOCK** clignote sur l'écran de contrôle supérieur.



ATTENTION

Utilisez uniquement des piles au lithium CR1616. Un autre type de pile pourrait provoquer une explosion. Éliminez les piles usagées comme indiqué.

Insertion de la pile de l'horloge

Insérez la pile de l'horloge dans le bon sens. Non seulement une insertion incorrecte empêche l'horloge de fonctionner, mais elle peut également endommager l'appareil photo.



Entretien de l'appareil photo et de l'accumulateur : précautions

Faites attention de ne pas laisser tomber votre matériel : il risque de ne plus fonctionner correctement s'il est soumis à des chocs ou à des vibrations.

Gardez-le au sec : ce produit n'étant pas étanche, il peut présenter des dysfonctionnements s'il est immergé dans l'eau ou exposé à de forts taux d'humidité. La formation de rouille sur les mécanismes internes peut provoquer des dommages irréparables.

Évitez les brusques changements de température : les brusques changements de température, qui peuvent se produire par exemple en hiver lorsque vous entrez dans un endroit chauffé ou en sortez, peuvent entraîner la présence de condensation à l'intérieur de l'appareil photo. Pour empêcher cette formation de condensation, enveloppez votre appareil dans un étui ou un sac plastique avant de l'exposer à de brusques changements de température.

Tenez-le à l'écart des champs magnétiques puissants : n'utilisez pas et ne rangez pas votre matériel à proximité d'équipements susceptibles de générer des radiations électromagnétiques ou des champs magnétiques puissants. Des charges statiques puissantes ou les champs magnétiques générés par du matériel comme des émetteurs radio peuvent causer des interférences avec le moniteur, endommager les données enregistrées sur la carte mémoire ou les circuits internes de votre matériel.

Ne dirigez pas l'objectif vers le soleil : ne pointez pas l'objectif en direction du soleil ou toute autre source très lumineuse pendant une période prolongée. La lumière intense peut détériorer le capteur d'image ou provoquer l'apparition d'un effet de flou blanc sur les photos.

Nettoyage : pour nettoyer le boîtier de votre appareil photo, retirez délicatement la poussière et les peluches à l'aide d'une soufflette, puis essuyez délicatement à l'aide d'un chiffon sec et doux. En cas d'utilisation de l'appareil photo à la plage ou en bord de mer, retirez le sable ou le sel de l'appareil photo à l'aide d'un chiffon légèrement imbibé d'eau douce, puis séchez-le méticuleusement. Dans de rares cas, l'électricité statique peut provoquer un éclaircissement ou un assombrissement des écrans ACL (LCD). Ceci n'est pas le signe d'un dysfonctionnement. L'affichage redevient rapidement normal.

L'objectif et le miroir peuvent être facilement endommagés. Retirez délicatement la poussière et les peluches à l'aide d'une soufflette. En cas d'utilisation d'un aérosol, tenez la bombe verticalement pour éviter toute fuite du liquide. Pour retirer les traces de doigts et autres taches sur l'objectif, appliquez un peu de nettoyant optique sur un chiffon doux et nettoyez délicatement l'objectif.

Pour en savoir plus sur le nettoyage du filtre passe-bas, reportez-vous à la section « Filtre passe-bas » (□ 417).

Contacts de l'objectif : veillez à garder propres les contacts de l'objectif.

Ne touchez pas le rideau de l'obturateur : le rideau de l'obturateur est extrêmement fin et peut être facilement endommagé. Vous ne devez, en aucun cas, exercer de pression sur le rideau, le taper avec des outils d'entretien ni le soumettre aux jets d'air puissants d'une soufflette. Vous risquez sinon de le rayer, de le déformer ou de le déchirer.

Le rideau peut sembler inégalement coloré, mais cela n'a aucun effet sur les images et n'est pas le signe d'un dysfonctionnement.

Rangement : pour éviter la formation de moisissure ou de rouille, rangez l'appareil photo dans un endroit sec et aéré. Si vous utilisez un adaptateur secteur, débranchez-le pour éviter tout risque d'incendie. Si vous prévoyez de ne pas utiliser le matériel avant longtemps, retirez l'accumulateur afin d'éviter toute fuite et rangez votre appareil photo dans un sac plastique contenant un absorbeur d'humidité. Cependant, ne mettez pas l'étui de l'appareil photo dans un sac plastique. Ceci pourrait l'abîmer. Notez que les absorbeurs d'humidité perdent en efficacité avec le temps et qu'ils doivent donc être régulièrement changés.

Pour éviter toute formation de moisissure ou de rouille, sortez votre appareil photo de son rangement au moins une fois par mois. Mettez-le sous tension et déclenchez-le plusieurs fois avant de le ranger à nouveau.

Rangez l'accumulateur dans un endroit sec et frais. Remettez en place le cache-contacts avant de ranger l'accumulateur.



Mettez votre appareil photo hors tension avant de retirer l'accumulateur ou de débrancher la source d'alimentation : ne débranchez pas la source d'alimentation ou ne retirez pas l'accumulateur lorsque l'appareil photo est sous tension ou lorsque des images sont en cours d'enregistrement ou d'effacement. Toute coupure d'alimentation forcée dans ces cas-là peut entraîner la perte de données ou endommager la carte mémoire ou les circuits internes de l'appareil photo. Pour éviter toute coupure accidentelle de l'alimentation, évitez de changer votre appareil photo de place quand il est raccordé à l'adaptateur secteur.

Essayez le volet de la griffe flash : si vous utilisez l'appareil photo sous la pluie, cette dernière risque de s'infiltrer dans le volet de la griffe flash BS-2 (fourni). Retirez-le et essayez-le après toute utilisation sous la pluie.

Remarques à propos du moniteur : la construction du moniteur est d'une extrême précision ; au moins 99,99% des pixels sont efficaces, le pourcentage des pixels manquants ou défectueux ne dépassant pas 0,01%. Par conséquent, si ces écrans peuvent contenir des pixels qui sont toujours allumés (blanc, rouge, bleu ou vert) ou toujours éteints (noir), cela n'est pas le signe d'un dysfonctionnement et n'a aucune incidence sur les images enregistrées avec l'appareil.

Le moniteur peut être difficilement lisible en cas de forte luminosité ambiante.

N'exercez pas de pression sur le moniteur afin d'éviter tout dommage ou dysfonctionnement. Retirez la poussière ou les peluches sur le moniteur à l'aide d'une soufflette. Pour retirer les taches, essayez-les délicatement à l'aide d'un chiffon doux ou d'une peau de chamois. Si le moniteur venait à se briser, veillez à ne pas vous blesser avec les bris de verre et évitez tout contact des cristaux liquides avec la peau, les yeux et la bouche.

Accumulateurs : en cas de manipulation inappropriée, les accumulateurs risquent de fuir ou d'exploser. Respectez les consignes d'utilisation suivantes :

- Utilisez uniquement des accumulateurs agréés pour ce matériel.
- N'exposez pas l'accumulateur aux flammes ni à une chaleur excessive.
- Veillez à ce que les contacts de l'accumulateur restent propres.
- Mettez votre appareil photo hors tension avant de remplacer son accumulateur.
- Retirez l'accumulateur de l'appareil photo ou du chargeur si vous ne les utilisez pas et remettez en place le cache-contacts. Ces produits consommement de petites quantités de charge même s'ils sont hors tension et peuvent décharger entièrement l'accumulateur au point de ne plus fonctionner. Si vous n'avez pas l'intention d'utiliser l'accumulateur avant un certain temps, insérez-le dans l'appareil photo et déchargez-le entièrement avant de le retirer de l'appareil photo et de le ranger. L'accumulateur doit être rangé dans un endroit frais à une température ambiante comprise entre 15°C et 25°C (évités les endroits excessivement chauds ou froids). Répétez cette procédure au moins une fois tous les six mois.

- La mise sous tension et hors tension répétée de l'appareil photo lorsque l'accumulateur est entièrement déchargé entraîne une baisse de son autonomie. Vous devez recharger des accumulateurs entièrement déchargés avant de les utiliser.
- La température interne de l'accumulateur risque d'augmenter lorsque celui-ci est en cours d'utilisation. Si vous rechargez l'accumulateur alors que sa température interne est élevée, vous affecterez ses performances. En outre, il risque de ne pas se recharger ou de ne se recharger que partiellement. Laissez l'accumulateur refroidir avant de le recharger.
- Continuer de recharger l'accumulateur alors qu'il est totalement chargé peut nuire à ses performances.
- Une nette diminution de la durée de conservation de la charge d'un accumulateur entièrement chargé et utilisé à température ambiante indique qu'il doit être remplacé. Achetez un nouvel accumulateur EN-EL18a.
- Chargez l'accumulateur avant de l'utiliser. Pour les événements importants, préparez un accumulateur de rechange entièrement chargé. En effet, il peut être difficile dans certains endroits de trouver rapidement des accumulateurs de rechange. Notez que par temps froid, la capacité des accumulateurs a tendance à diminuer. Veillez à ce que l'accumulateur soit entièrement chargé avant de photographier en extérieur par temps froid. Gardez un accumulateur de rechange au chaud et intervertissez les deux accumulateurs dès que nécessaire. Une fois réchauffé, un accumulateur peut retrouver de sa capacité.
- Les accumulateurs usagés demeurent une ressource précieuse. Veuillez les recycler conformément aux réglementations en vigueur dans votre pays.



Réglages par défaut

Vous trouverez ci-dessous les réglages par défaut des options des différents menus de l'appareil photo. Pour en savoir plus sur la réinitialisation par deux commandes, reportez-vous à la page 211.

■ Réglages par défaut du menu Visualisation

Option	Par défaut
Dossier de visualisation (☐ 290)	NCD4S
Affichage des images (☐ 295)	Désactivé
Après effacement (☐ 296)	Afficher l'image suivante
Rotation des images (☐ 296)	Activée
Diaporama (☐ 297)	
Type d'image (☐ 297)	Images fixes et vidéos
Intervalle (☐ 297)	2 s
Lecture audio (☐ 298)	Activée

■ Réglages par défaut du menu Prise de vue ¹

Option	Par défaut
Jeux de réglages étendus (☐ 301)	Désactivés
Nom de fichier (☐ 304)	DSC
Logement principal (☐ 96)	Logement pr carte XQD
Fonction du logement secondaire (☐ 96)	Débordement
Qualité d'image (☐ 90)	JPEG normal
Enregistrement JPEG/TIFF (☐ 304)	
Taille d'image (☐ 94)	Large
Compression JPEG (☐ 92)	Priorité à la taille
Enregistrement NEF (RAW) (☐ 304)	
Taille d'image (☐ 95)	Large
Compression NEF (RAW) (☐ 92)	Compression sans perte
Échantillonnage NEF (RAW) (☐ 92)	14 bits
Zone d'image (☐ 85)	
Choisir la zone d'image (☐ 86)	FX (36×24)
Recadrage DX automatique (☐ 86)	Activé

Option	Par défaut
Balance des blancs (☐ 155)	Automatique > Normale
Réglage précis (☐ 158)	A-B : 0, G-M : 0
Choisir température de couleur (☐ 161)	5000 K
Pré-réglage manuel (☐ 164)	d-1
Régler le Picture Control (☐ 177)	Standard
Espace colorimétrique (☐ 305)	sRGB
D-Lighting actif (☐ 188)	Désactivé
HDR (grande plage dynamique) (☐ 190)	
Mode HDR (☐ 191)	Désactivé
Écart d'exposition (☐ 192)	Automatique
Lissage (☐ 192)	Normal
Contrôle du vignetage (☐ 306)	Normal
Contrôle auto. de la distorsion (☐ 307)	Désactivé
Réduction du bruit (☐ 308)	Désactivée
Réduction du bruit ISO (☐ 308)	Normale
Réglage de la sensibilité (☐ 117)	
Sensibilité (☐ 117)	100
Contrôle sensibilité auto. (☐ 119)	Désactivé
Surimpression (☐ 214) ²	
Mode de surimpression (☐ 215)	Désactivé
Nombre de prises de vues (☐ 216)	2
Gain automatique (☐ 217)	Activé
Intervallomètre (☐ 221)	Désactivé
Options de démarrage (☐ 222)	Maintenant
Intervalle (☐ 222)	0
Nombre d'intervallesxvues/intervalle (☐ 223)	0001x1
Lissage de l'exposition (☐ 223)	Désactivé
Déclenchement en visée écran (☐ 60)	Discret
Accéléré (☐ 229)	Désactivé
Intervalle (☐ 230)	5 s
Durée de la prise de vue (☐ 230)	25 minutes
Lissage de l'exposition (☐ 230)	Activé

Option	Par défaut
Paramètres vidéo (☞ 74)	
Taille d'image/cadence (☞ 74)	1920 × 1080 ; 60p
Qualité des vidéos (☞ 74)	Élevée
Sensibilité du microphone (☞ 75)	Sensibilité automatique
Réponse en fréquence (☞ 75)	Registre étendu
Réduction du bruit du vent (☞ 75)	Désactivée
Destination (☞ 75)	Logement pr carte XQD
Réglage sensibilité des vidéos (☞ 76)	Sensibilité (mode M) : 200 Ctrl sensibilité auto (mode M) : Désactivé Sensibilité maximale : 25600



- 1 Pour rétablir les réglages par défaut, utilisez l'option **Jeux de réglages Prise de vue** (☞ 301). À l'exception des options **Jeux de réglages étendus**, **Surimpression**, **Intervallomètre** et **Accélééré**, seuls les paramètres du Jeu de réglages Prise de vue en cours reprennent leurs valeurs par défaut.
- 2 S'applique à tous les jeux de réglages. La réinitialisation du menu Prise de vue n'est pas possible pendant la prise de vue.

■ Réglages par défaut du menu Réglages personnalisés *

	Option	Par défaut
a1	Priorité en mode AF-C (☐ 313)	Déclenchement
a2	Priorité en mode AF-S (☐ 314)	Mise au point
a3	Suivi MAP avec Lock-On (☐ 314)	3 (Normal)
a4	Activation AF (☐ 315)	Déclencheur/AF-ON
a5	Éclairage du point AF (☐ 315)	
	Mode de mise au point manuelle	Activé
	Mode continu	Activé
	Luminosité du point AF	Normale
	Affichage AF zone dynamique	Désactivé
	Affichage AF zone groupée	☒ (carrés)
a6	Rotation du point AF (☐ 316)	Désactivée
a7	Nombre de points AF (☐ 316)	51 points
a8	Régler la commande AF-ON (☐ 317)	AF-ON
a9	Régler commande AF-ON (vert.) (☐ 318)	AF-ON
a10	AF selon l'orientation (☐ 319)	Désactivé
a12	Restrictions du mode autofocus (☐ 320)	Aucune restriction
b1	Incrément de la sensibilité (☐ 321)	1/3 IL
b2	Incrément de l'exposition (☐ 321)	1/3 IL
b3	Incrément corr. expo./flash (☐ 321)	1/3 IL
b4	Correction d'exposition (☐ 322)	Désactivée
b5	Mesure matricielle (☐ 323)	Détection des visages activée
b6	Zone pondérée centrale (☐ 323)	Ø 12 mm
b7	Réglage précis expo. opti. (☐ 323)	
	Mesure matricielle	0
	Mesure pondérée centrale	0
	Mesure spot	0
c1	Mémo expo par déclencheur (☐ 324)	Désactivée
c2	Temporisation du mode veille (☐ 324)	6 s
c3	Retardateur (☐ 325)	
	Délai du retardateur	10 s
	Nombre de prises de vues	1
	Intervalle entre les vues	0,5 s

	Option	Par défaut
c4	Extinction du moniteur (☐ 325)	
	Visualisation	10 s
	Menus	1 min.
	Affichage des informations	10 s
	Affichage des images	4 s
	Visée écran	10 min.
d1	Signal sonore (☐ 326)	
	Volume	Désactivé
	Hauteur	Grave
d2	Cadence prise de vue continue (☐ 326)	
	Continu haute vitesse	11 vps
	Continu basse vitesse	5 vps
d3	Nombre de vues maximal (☐ 327)	200
d4	Temporisation miroir levé (☐ 327)	Désactivée
d5	Séquence numérique images (☐ 328)	Activée
d6	Quadrillage dans le viseur (☐ 329)	Désactivé
d7	Écran de contrôle/viseur (☐ 329)	
	Écran de contrôle arrière	Sensibilité
	Affichage du viseur	Compteur de vues
d8	Aide (☐ 329)	Activée
d9	Affichage des informations (☐ 330)	Automatique
d10	Éclairage écran de contrôle (☐ 330)	Désactivé
e1	Vitesse de synchro. flash (☐ 331)	1/250 s
e2	Vitesse d'obturation flash (☐ 332)	1/60 s
e3	Flash optionnel (☐ 332)	TTL
e4	Correction expo. pour flash (☐ 333)	Vue dans son ensemble
e5	Mode lampe pilote (☐ 333)	Activé
e6	Réglage du bracketing auto. (☐ 333)	Exposition auto. & flash
e7	Bracketing auto. (mode M) (☐ 334)	Flash/vitesse
e8	Sens du bracketing (☐ 334)	Mesure > Sous-expo. > Surexpo.

	Option	Par défaut
f1	Bouton central du sélecteur (☐ 335)	
	Mode de prise de vue (☐ 335)	Sélectionner point AF central
	Mode de visualisation (☐ 336)	Imagette activée/désactivée
	Visée écran (☐ 336)	Sélectionner point AF central
f2	Sélecteur multidirectionnel (☐ 336)	Ne rien faire
f3	Régler la commande Fn (☐ 337)	
	Sollicitation (☐ 337)	Aucune fonction
	Sollicitation + molettes cde (☐ 341)	Choisir la zone d'image
f4	Régler commande d'aperçu (☐ 342)	
	Sollicitation	Aperçu
	Sollicitation + molettes cde	Aucune fonction
f5	Régler le sélecteur secondaire (☐ 342)	Sélection du point AF
f6	Régler centre sélect. secondaire (☐ 342)	
	Sollicitation	Mémorisation exposition/AF
	Sollicitation + molettes cde	Aucune fonction
f7	Régler commande Fn (verticale) (☐ 343)	
	Sollicitation	Mémorisation exposition/AF
	Sollicitation + molettes cde	Aucune fonction
f8	Mémo. vitesse & ouverture (☐ 343)	
	Mémo. de la vitesse d'obturation	Désactivée
	Mémorisation de l'ouverture	Désactivée
f9	Régler la commande BKT (☐ 344)	Bracketing automatique
f10	Perso. molettes commande	
	Inverser la rotation (☐ 345)	Correction d'exposition : ☐ Vitesse obtur./ouverture : ☐
	Fonctions par défaut (☐ 345)	Réglage de l'exposition : Rôle des molettes standard Réglage de l'autofocus : Rôle des molettes standard
	Réglage de l'ouverture (☐ 345)	Molette commande sec.
	Menus et visualisation (☐ 346)	Désactivé
	Défilement avec molette second. (☐ 346)	10 images

	Option	Par défaut
f11	Commande lâchée + molette (☐ 347)	Non
f12	Photo si carte absente ? (☐ 347)	Activer le déclenchement
f13	Inverser les indicateurs (☐ 347)	
f14	Régler sélect. multid. (vertical) (☐ 348)	Comme le sélecteur multidirec.
f15	Fonction loupe (☐ 348)	Utiliser  et 
f16	Régler cde enregistrement vidéo (☐ 349)	
	Sollicitation + molettes cde	Aucune fonction
f17	Options commande visée écran (☐ 349)	Activer
f18	Régler Fn télécommande (WR) (☐ 350)	Aucune fonction
f19	Cdes fonction MAP de l'objectif (☐ 351)	Mémorisation AF seulement
g1	Régler la commande Fn (☐ 353)	
	Sollicitation	Aucune fonction
	Sollicitation + molettes cde	Aucune fonction
g2	Régler commande d'aperçu (☐ 355)	
	Sollicitation	Ajout de repère
	Sollicitation + molettes cde	Aucune fonction
g3	Régl. centre sélecteur secondaire (☐ 356)	
	Sollicitation	Mémorisation exposition/ AF
	Sollicitation + molettes cde	Aucune fonction
g4	Régler le déclencheur (☐ 357)	Prise de photos

* Les paramètres par défaut du jeu de réglages personnalisé actuellement sélectionné peuvent être rétablis à l'aide de **Jeux de réglages personnalisés**(☐ 311)

■ Réglages par défaut du menu Configuration

Option	Par défaut
Luminosité du moniteur (☞ 359)	Manuelle
Manuelle	0
Équilibre couleur du moniteur (☞ 360)	A-B : 0, G-M : 0
Nettoyer le capteur d'image (☞ 417)	
Nettoyer démarrage/arrêt (☞ 418)	Nettoyer au démarrage + arrêt
Réduction du scintillement (☞ 363)	Automatique
Fuseau horaire et date (☞ 363)	
Heure d'été	Désactivée
Rotation auto. des images (☞ 364)	Activée
Options d'annotation vocale	
Annotation vocale (☞ 261)	Désactivée
Écrasement annotation vocale (☞ 262)	Désactiver
Commande annotation vocale (☞ 262)	Maintenir appuyée
Sortie audio (☞ 267)	Haut-parleur/casque
HDMI (☞ 286)	
Résolution de sortie	Automatique
Avancé	
Plage de sortie	Automatique
Format d'affichage de sortie	100%
Affichage en visée écran	Activé
Double moniteur	Activé
Données de position (☞ 240)	
Temporisation du mode veille	Activer
Régler horloge avec satellite	Oui

Programme d'exposition

Le graphique suivant représente le programme d'exposition du mode Auto programmé (□ 127) :

— 100 ISO ; objectif avec une ouverture maximale de f/1.4 et une ouverture minimale de f/16 (par ex., AF-S NIKKOR 50 mm f/1.4G)

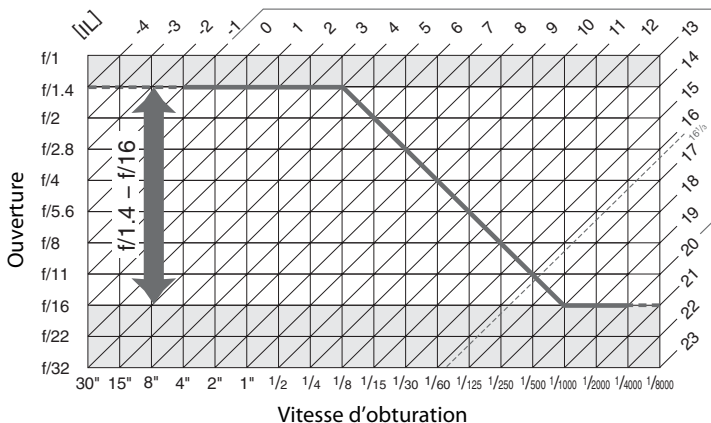

Les valeurs maximales et minimales de l'incrément d'exposition varient en fonction de la sensibilité ; le graphique ci-dessus se base sur une sensibilité équivalente à 100 ISO. En cas d'utilisation de la mesure matricielle, les valeurs supérieures à $16^{1/3}$ IL sont réduites à $16^{1/3}$ IL.

Dépannage

Si vous constatez un dysfonctionnement de votre appareil photo, consultez la liste suivante des problèmes les plus courants avant de faire appel à votre revendeur ou représentant Nikon agréé.

Accumulateur/affichage

L'appareil photo est sous tension mais ne répond pas : attendez que l'enregistrement soit terminé. Si le problème persiste, mettez l'appareil photo hors tension. Si l'appareil photo ne s'éteint pas, retirez l'accumulateur puis insérez-le à nouveau ou, si vous utilisez un adaptateur secteur, débranchez puis rebranchez ce dernier. Notez que les données en cours d'enregistrement seront perdues, mais que celles qui sont déjà enregistrées seront conservées lorsque vous retirerez ou débrancherez l'alimentation.

L'image de visée est floue : réglez la netteté du viseur ou utilisez des lentilles correctrices disponibles en option (☐ 38, 410).

Le viseur est sombre : insérez un accumulateur entièrement chargé (☐ 21, 40).

Les écrans s'éteignent brusquement : choisissez des durées plus longues pour le réglage personnalisé c2 (**Temporisation du mode veille**) ou c4 (**Extinction du moniteur**) (☐ 324, 325).

Les affichages des écrans de contrôle ou du viseur répondent mal et sont faibles : le temps de réponse et la luminosité de ces affichages varient selon la température.

Prise de vue

L'appareil photo met du temps à s'allumer : effacez des fichiers ou des dossiers.

Le déclenchement est impossible :

- La carte mémoire est pleine (☐ 32, 41).
- **Désactiver déclenchement** est sélectionné pour le réglage personnalisé f12 (**Photo si carte absente ?**; ☐ 347) et aucune carte mémoire ne se trouve dans l'appareil photo (☐ 32).
- La bague des ouvertures de l'objectif à microprocesseur utilisé n'est pas verrouillée sur sa plus grande valeur (ne s'applique pas aux objectifs de type G et E). Si **FE E** s'affiche sur l'écran de contrôle supérieur, sélectionnez **Bague des ouvertures** pour le réglage personnalisé f10 (**Perso. molettes commande**) > **Réglage de l'ouverture** afin d'utiliser la bague des ouvertures pour le réglage de l'ouverture (☐ 345).
- Le mode d'exposition **S** est sélectionné alors que vous avez choisi **bv l b** ou - - comme vitesse d'obturation (☐ 445).



L'appareil photo met du temps à réagir au déclencheur : sélectionnez **Désactivée** pour le réglage personnalisé d4 (**Temporisation miroir levé** ; □ 327).

Une seule vue est enregistrée à chaque pression du déclencheur en mode de déclenchement continu : désactivez le mode HDR (□ 190).

Les photos sont floues :

- Positionnez le sélecteur du mode de mise au point sur **AF** (□ 97).
 - L'appareil photo n'arrive pas à faire la mise au point avec l'autofocus : utilisez la mise au point manuelle ou la mémorisation de la mise au point (□ 105, 108).
-

Toutes les vitesses d'obturation ne sont pas disponibles : flash en cours d'utilisation. Vous pouvez sélectionner la vitesse de synchronisation du flash à l'aide du réglage personnalisé e1 (**Vitesse de synchro. flash**) ; avec les flashes compatibles, choisissez **1/250 s (Auto FP)** pour pouvoir bénéficier de toutes les vitesses d'obturation (□ 331).

La mise au point n'est pas mémorisée lorsque vous appuyez à mi-course sur le déclencheur : l'appareil photo est en mode de mise au point **AF-C** : utilisez le centre du sélecteur secondaire pour mémoriser la mise au point (□ 105).

Impossible de sélectionner un point AF :

- Déverrouillez le loquet de verrouillage du sélecteur de mise au point (□ 103).
 - AF zone automatique ou AF priorité visage est sélectionné comme mode de zone AF ; choisissez un autre mode (□ 53, 100).
 - L'appareil photo est en mode de visualisation (□ 241).
 - Les menus sont utilisés (□ 289).
 - Appuyez à mi-course sur le déclencheur pour activer la temporisation du mode veille (□ 44).
-

Impossible de sélectionner le mode AF :

- Positionnez le sélecteur du mode de mise au point sur **AF** (□ 97).
 - Sélectionnez **Aucune restriction** pour le réglage personnalisé a12 (**Restrictions du mode autofocus**, □ 320).
-

Impossible de sélectionner le mode de zone AF : positionnez le sélecteur du mode de mise au point sur **AF** (□ 97).

Impossible de modifier la taille d'image : **Qualité d'image** définie sur **NEF (RAW)** (□ 90). Choisissez une taille d'image à l'aide de l'option **Enregistrement NEF (RAW) > Taille d'image** du menu Prise de vue.

L'appareil photo met du temps pour enregistrer les photos : désactivez la réduction du bruit (□ 308).

Un effet de scintillement ou de bande est visible en visée écran ou lors de l'enregistrement vidéo : choisissez une option pour **Réduction du scintillement** qui correspond à la fréquence de l'alimentation secteur locale (□ 363).



Des bandes lumineuses apparaissent en visée écran ou lors de l'enregistrement vidéo : une enseigne lumineuse clignotante, un flash ou une autre source lumineuse s'est brièvement allumé pendant la visée écran ou l'enregistrement vidéo.

Du bruit (points lumineux, pixels lumineux répartis de manière aléatoire, voile ou lignes) apparaît sur les photos :

- Pour réduire les pixels lumineux répartis de manière aléatoire, le voile ou les lignes, choisissez une sensibilité inférieure ou utilisez la réduction du bruit ISO (☞ 117, 308)
- Pour réduire les points lumineux, les pixels lumineux répartis de manière aléatoire ou le voile aux vitesses d'obturation plus lentes que 1 s ou pour réduire les zones rougeâtres et autres effets parasites visibles en pose longue, activez la réduction du bruit (☞ 308).
- Désactivez le **D-Lighting actif** pour ne pas accroître les effets de bruit (☞ 188).

Il y a des taches sur les photos : nettoyez les lentilles avant et arrière. Si le problème persiste, procédez à un nettoyage du capteur d'image (☞ 417).

Les couleurs manquent de naturel :

- Réglez la balance des blancs en fonction de la source lumineuse (☞ 155).
- Modifiez les réglages de l'option **Régler le Picture Control** (☞ 177).

Impossible de mesurer la balance des blancs : le sujet est trop sombre ou trop lumineux (☞ 165).

Impossible de sélectionner l'image comme référence pour la balance des blancs prédéfinie : l'image n'a pas été créée avec le D4S (☞ 172).

Le bracketing de la balance des blancs n'est pas disponible :

- NEF (RAW) ou NEF+JPEG est sélectionné comme option pour la qualité d'image (☞ 90).
- Le mode de surimpression est activé (☞ 214).

Les photos et les vidéos ne semblent pas avoir la même exposition que l'aperçu affiché sur le moniteur en mode de visée écran : les modifications apportées à la luminosité du moniteur en modes de visée écran photo et visée écran vidéo n'ont pas d'impact sur les images enregistrées avec l'appareil photo (☞ 57).

Le Picture Control produit des effets différents d'une image à l'autre : A (automatique) est sélectionné pour l'accentuation, le contraste ou la saturation. Pour obtenir des résultats cohérents sur une série de photos, choisissez une autre option (☞ 181).

Impossible de modifier la mesure : la mémorisation de l'exposition automatique est activée (☞ 137).

Impossible d'utiliser la correction d'exposition : choisissez le mode d'exposition **P**, **S** ou **A** (☐ 125, 139).

Aucun son n'est enregistré avec les vidéos : **Microphone désactivé** est sélectionné comme option pour **Paramètres vidéo** > **Sensibilité du microphone** (☐ 75).

Visualisation

Impossible de visualiser une image NEF (RAW) : la photo a été prise avec une qualité d'image NEF (RAW)+JPEG (☐ 91).

Impossible de visualiser des photos enregistrées avec d'autres appareils photo : les photos enregistrées avec des appareils photo d'une autre marque peuvent ne pas s'afficher correctement.

Certaines photos ne s'affichent pas pendant la visualisation : sélectionnez **Tout** comme option pour **Dossier de visualisation** (☐ 290).

Les photos prises en cadrage vertical ne s'affichent pas dans le bon sens :

- Sélectionnez **Activée** pour l'option **Rotation des images** (☐ 296).
- La photo a été prise alors que **Désactivée** était sélectionné pour **Rotation auto. des images** (☐ 364).
- La photo est affichée en aperçu juste après la prise de vue (mode « Affichage des images ») (☐ 295).
- L'appareil photo a été dirigé vers le haut ou vers le bas au moment de la prise de vue (☐ 364).

Impossible de supprimer une photo : la photo est protégée : supprimez la protection (☐ 255).

Impossible de retoucher la photo : il est impossible d'apporter d'autres modifications à la photo avec cet appareil photo (☐ 376).

Un message signale qu'aucune photo n'est disponible pour la visualisation : sélectionnez **Tout** comme option pour **Dossier de visualisation** (☐ 290).

Impossible de modifier la commande d'impression : la carte mémoire est pleine : supprimez certaines photos (☐ 41, 257).

Impossible d'imprimer des photos : il est impossible d'imprimer les photos NEF (RAW) et TIFF par connexion USB directe. Transférez les photos sur un ordinateur et imprimez-les à l'aide de ViewNX 2 (fourni) ou Capture NX 2 (disponible séparément ; ☐ 41). Les photos NEF (RAW) peuvent être enregistrées au format JPEG à l'aide de l'option **Traitement NEF (RAW)** (☐ 387).

La photo ne s'affiche pas sur le périphérique haute définition : vérifiez que le câble HDMI (disponible séparément) est bien branché (☐ 285).

Les photos ne s'affichent pas dans Capture NX 2 : mettez à jour Capture NX 2 (☐ 411).

L'option Correction poussière de Capture NX 2 ne permet pas d'obtenir l'effet voulu : le nettoyage du capteur d'image change la position de la poussière sur le filtre passe-bas. Les données de référence de correction de la poussière enregistrées avant le nettoyage du capteur d'image ne peuvent pas être utilisées avec les photos prises après le nettoyage du capteur d'image. Les données de référence de correction de la poussière enregistrées après le nettoyage du capteur d'image ne peuvent pas être utilisées avec les photos prises avant le nettoyage du capteur d'image (📖 362).

L'ordinateur n'affiche pas les images NEF (RAW) comme l'appareil photo : les logiciels d'autres fabricants ne montrent pas les effets des Picture Control, du D-Lighting actif ou du contrôle de vignettage. Utilisez le logiciel ViewNX 2 (fourni) ou un logiciel Nikon optionnel comme Capture NX 2 (disponible séparément).

Impossible de transférer les photos sur l'ordinateur : le système d'exploitation n'est pas compatible avec l'appareil photo ou le logiciel de transfert. Utilisez un lecteur de cartes pour copier les photos sur un ordinateur (📖 271).

Divers

La date d'enregistrement n'est pas correcte : réglez l'horloge de l'appareil photo (📖 30).



Impossible de sélectionner une rubrique de menu : certaines options ne sont pas disponibles avec certaines combinaisons de réglages ou lorsqu'aucune carte mémoire n'est insérée dans l'appareil photo. Notez que l'option **Informations de l'accumulateur** n'est pas disponible lorsque l'appareil photo est alimenté par un connecteur d'alimentation et un adaptateur secteur (disponibles en option, 📖 365).

Messages d'erreur

Cette section répertorie les indicateurs et les messages d'erreur qui apparaissent dans le viseur, sur l'écran de contrôle supérieur et sur le moniteur.

Indicateur		Problème	Solution	📖
Écran de contrôle	Viseur			
fE E (clignote)		La bague des ouvertures de l'objectif n'est pas réglée sur son ouverture minimale.	Réglez la bague sur son ouverture minimale (valeur la plus grande).	28
		Niveau de charge de l'accumulateur faible.	Préparez un accumulateur de recharge entièrement chargé.	40
 (clignote)	 (clignote)	<ul style="list-style-type: none"> L'accumulateur est déchargé. L'accumulateur est inutilisable. Un accumulateur Li-ion entièrement déchargé ou un accumulateur d'une autre marque est inséré dans l'appareil photo. Température élevée de l'accumulateur. 	<ul style="list-style-type: none"> Rechargez ou remplacez l'accumulateur. Prenez contact avec votre représentant Nikon agréé. Remplacez l'accumulateur ou rechargez-le dans le cas d'un accumulateur Li-ion déchargé. Retirez l'accumulateur et attendez qu'il refroidisse. 	xix, 21, 24, 408 —
 (clignote)	—	L'horloge de l'appareil photo n'est pas réglée.	Réglez-la.	30
ΔF		Aucun objectif n'est fixé ou un objectif sans microprocesseur est fixé sans qu'une ouverture maximale n'ait été précisée. L'écart entre l'ouverture sélectionnée et l'ouverture maximale est indiqué.	Une valeur d'ouverture s'affiche si l'ouverture maximale a été précisée.	235

Indicateur		Problème	Solution	📖			
Écran de contrôle	Viseur						
—	▶◀ (clignote)	L'appareil photo n'arrive pas à effectuer la mise au point avec l'autofocus.	Modifiez la composition ou faites la mise au point manuellement.	43, 108			
(les indicateurs d'exposition et l'affichage de la vitesse d'obturation ou de l'ouverture clignotent)		Le sujet est trop lumineux ; la photo sera surexposée.	<ul style="list-style-type: none"> • Utilisez une sensibilité plus faible. • Utilisez un filtre ND optionnel. En mode d'exposition : <ul style="list-style-type: none"> 5 Augmentez la vitesse d'obturation A Choisissez une ouverture plus petite (valeur plus grande) 	117 408 128 129			
			Le sujet est trop sombre ; la photo sera sous-exposée.	<ul style="list-style-type: none"> • Utilisez une sensibilité plus élevée. • Utilisez un flash optionnel. En mode d'exposition : <ul style="list-style-type: none"> 5 Diminuez la vitesse d'obturation A Choisissez une ouverture plus grande (valeur plus petite) 	117 195 128 129		
				b u l b (clignote)	b u l b sélectionné en mode d'exposition 5.	Modifiez la vitesse d'obturation ou passez en mode d'exposition Manuel.	128, 130
					- - (clignote)	- - sélectionné en mode d'exposition 5.	Modifiez la vitesse d'obturation ou passez en mode d'exposition Manuel.
b u 5 5 (clignote)	b 5 5 (clignote)	Traitement en cours.	Attendez la fin du traitement.	—			
—	⚡ (clignote)	Si cet indicateur clignote pendant 3 s après le déclenchement du flash, la photo risque d'être sous-exposée.	Vérifiez la photo sur le moniteur ; si elle est sous-exposée, modifiez les réglages et réessayez.	199			

Indicateur		Problème	Solution	📖
Écran de contrôle	Visueur			
 (clignote)	—	Un flash qui ne prend pas en charge l'atténuation des yeux rouges est utilisé et le mode de synchronisation du flash sélectionné est l'atténuation des yeux rouges.	Utilisez un autre mode de synchronisation du flash ou un flash qui prend en charge l'atténuation des yeux rouges.	197, 204
FuLi  (clignote)	FuLi (clignote)	Mémoire insuffisante pour enregistrer de nouvelles photos avec les réglages actuels, ou l'appareil photo a utilisé tous les numéros de fichier ou de dossier.	<ul style="list-style-type: none"> • Réduisez la qualité ou la taille des images. • Effacez des photos après avoir sauvegardé celles que vous souhaitez garder sur un ordinateur ou un autre support. • Insérez une autre carte mémoire. 	90, 94 257, 269 32
Err (clignote)		Dysfonctionnement de l'appareil photo.	Appuyez sur le déclencheur. Si l'erreur persiste ou se produit fréquemment, contactez un représentant Nikon agréé.	—

 **Icônes  et **

Ces icônes clignotent pour indiquer la carte concernée.

Indicateur		Problème	Solution	📖
Moniteur	Écran de contrôle			
Carte mémoire absente.	[- E -]	L'appareil photo ne peut pas détecter de carte mémoire.	Mettez l'appareil photo hors tension et vérifiez que la carte mémoire est correctement insérée.	32
Cette carte mémoire ne peut pas être utilisée. Elle est peut-être endommagée. Insérez une autre carte.	[R r d, [E r r) [x00] / [CF] (clignote)	<ul style="list-style-type: none"> • Une erreur s'est produite lors de l'accès à la carte mémoire. • Impossible de créer un nouveau dossier. 	<ul style="list-style-type: none"> • Utilisez une carte mémoire agréée par Nikon. • Vérifiez que les contacts sont propres. Si la carte est endommagée, consultez un revendeur ou un représentant Nikon agréé. • Supprimez des fichiers après avoir sauvegardé les images que vous souhaitez garder sur un ordinateur ou un autre support, ou insérez une autre carte mémoire. 	462 — 32, 257, 269
Cette carte n'est pas formatée. Formatez la carte.	[F o r] (clignote)	La carte mémoire n'a pas été formatée pour pouvoir être utilisée dans cet appareil photo.	Formatez la carte mémoire ou insérez-en une autre.	32, 35
Impossible de mettre à jour le firmware du flash. Le flash est inutilisable. Veuillez contacter un représentant Nikon agréé.	—	Le firmware du flash monté sur l'appareil photo n'a pas été correctement mis à jour.	Veuillez contacter un représentant Nikon agréé.	—

Indicateur		Problème	Solution	📖
Moniteur	Écran de contrôle			
Impossible de démarrer le mode de visée écran. Veuillez patienter.	—	La température interne de l'appareil photo est trop élevée.	Laissez refroidir les circuits internes avant de reprendre la visée écran ou l'enregistrement vidéo.	62, 73
Le dossier ne contient aucune image.	—	La carte mémoire ou les dossiers sélectionnés pour la visualisation ne contiennent aucune image.	Sélectionnez un dossier contenant des images dans le menu Dossier de visualisation ou insérez une carte mémoire contenant des images.	32, 290
Toutes les images sont cachées.	—	Toutes les photos du dossier actuel sont cachées.	Aucune image ne peut être affichée tant qu'un autre dossier n'a pas été sélectionné ou que l'option Cacher les images ne permet pas de voir au moins une image.	290
Impossible d'afficher ce fichier.	—	Le fichier a été créé ou modifié par un ordinateur ou par un appareil photo d'une autre marque, ou le fichier est altéré.	Le fichier ne peut pas être visualisé sur l'appareil photo.	—
Impossible de sélectionner ce fichier.	—	L'image sélectionnée ne peut pas être retouchée.	Les images créées avec d'autres appareils ne peuvent pas être retouchées.	376
Vérifiez l'imprimante.	—	Erreur d'imprimante.	Vérifiez l'imprimante. Pour reprendre l'impression, sélectionnez l'option Continuer (si disponible).	280*

Indicateur		Problème	Solution	📖
Moniteur	Écran de contrôle			
Vérifiez le papier.	—	Le papier présent dans l'imprimante n'est pas au format sélectionné.	Insérez du papier au format approprié, puis sélectionnez l'option Continuer .	280 *
Bourrage papier.	—	Le papier est coincé dans l'imprimante.	Décoincez le papier et sélectionnez Continuer .	280 *
Plus de papier.	—	Il n'y a plus de papier dans l'imprimante.	Insérez du papier au format approprié et sélectionnez Continuer .	280 *
Vérifiez l'encre.	—	Erreur d'encre.	Vérifiez l'encre. Pour reprendre, sélectionnez Continuer .	280 *
Plus d'encre.	—	Il n'y a plus d'encre dans l'imprimante.	Remplacez l'encre et sélectionnez Continuer .	280 *

* Pour en savoir plus, consultez le manuel de l'imprimante.

Caractéristiques techniques

■ Appareil photo numérique Nikon D4S

Type	
Type	Appareil photo reflex numérique
Monture d'objectif	Monture Nikon F (avec couplage AF et contacts AF)
Angle de champ effectif	Format Nikon FX
Pixels effectifs	
Pixels effectifs	16,2 millions
Capteur d'image	
Capteur d'image	Capteur CMOS 36,0 × 23,9 mm
Nombre total de pixels	16,6 millions
Système de correction de la poussière	Nettoyage du capteur d'image, données de référence de correction de la poussière (logiciel Capture NX2 optionnel requis)
Stockage	
Taille d'image (pixels)	<ul style="list-style-type: none">• Zone d'image FX (36×24) 4928×3280 (L) 3696×2456 (M) 2464×1640 (S)• Zone d'image 1,2× (30×20) 4096×2720 (L) 3072×2040 (M) 2048×1360 (S)• Zone d'image DX (24×16) 3200×2128 (L) 2400×1592 (M) 1600×1064 (S)• Zone d'image 5 : 4 (30×24) 4096×3280 (L) 3072×2456 (M) 2048×1640 (S)• Photos de format FX prises en mode de visée écran vidéo (16 : 9) 4928×2768 (L) 3696×2072 (M) 2464×1384 (S)• Photos de format DX prises en mode de visée écran vidéo (16 : 9) 3200×1792 (L) 2400×1344 (M) 1600×896 (S)• Photos de format FX prises en mode de visée écran vidéo (3 : 2) 4928×3280 (L) 3696×2456 (M) 2464×1640 (S)• Photos de format DX prises en mode de visée écran vidéo (3 : 2) 3200×2128 (L) 2400×1592 (M) 1600×1064 (S) <p>Remarque : un format de base DX est utilisé pour les photos prises avec la zone d'image DX (24×16) 1,5× ; un format de base FX est utilisé pour toutes les autres photos.</p>

Stockage	
Format de fichier	<ul style="list-style-type: none"> • NEF (RAW) : 12 ou 14 bits, compression sans perte, compression ou sans compression ; petite taille disponible (12 bits, sans compression uniquement) • TIFF (RVB) • JPEG : conforme au format JPEG baseline avec un taux de compression fine (environ 1 : 4), normale (environ 1 : 8) ou basique (environ 1 : 16) (Priorité à la taille) ; possibilité de compression en Qualité optimale • NEF (RAW)+JPEG : une même photo enregistrée à la fois aux formats NEF (RAW) et JPEG
Système Picture Control	Standard, Neutre, Saturé, Monochrome, Portrait, Paysage ; possibilité de modifier le Picture Control sélectionné ; enregistrement de Picture Control personnalisés
Supports d'enregistrement	Cartes mémoire XQD et CompactFlash de type I (compatibles UDMA)
Double logement pour carte mémoire	Les deux cartes peuvent servir soit de support d'enregistrement principal ou de sauvegarde, soit pour enregistrer séparément les photos NEF (RAW) et JPEG ; les photos peuvent de plus être copiées d'une carte à l'autre.
Système de fichiers	DCF 2.0, DPOF, Exif 2.3, PictBridge
Viseur	
Viseur	Viseur reflex avec pentaprisme à hauteur d'œil
Couverture de l'image	<ul style="list-style-type: none"> • FX (36×24) : environ 100 % horizontalement et verticalement • 1,2× (30×20) : environ 97 % horizontalement et verticalement • DX (24×16) : environ 97 % horizontalement et verticalement • 5 : 4 (30×24) : environ 97% horizontalement et 100 % verticalement
Grossissement	Environ 0,7 × (objectif 50 mm f/1.4 réglé sur l'infini, -1,0 d)
Dégagement oculaire	18 mm (-1,0 d ; à partir de la surface centrale de l'oculaire de visée)
Réglage dioptrique	-3 - +1 d
Verre de visée	Verre BriteView Clear Matte Mark VIII de type B doté de délimiteurs de zone AF (possibilité d'afficher un quadrillage)



Visueur	
Miroir reflex	À retour rapide
Aperçu de la profondeur de champ	Appuyer sur la commande Pv pour diaphragmer l'ouverture de l'objectif sur la valeur sélectionnée par l'utilisateur (modes A et M) ou par l'appareil photo (modes P et S)
Ouverture de l'objectif	À retour instantané, contrôlée électroniquement

Objectif	
Objectifs compatibles	<p>Compatible avec les objectifs AF NIKKOR, dont les objectifs de type G, E et D (avec certaines restrictions pour les objectifs PC) et les objectifs DX (utilisant la zone d'image DX 24 × 16 1,5×), les objectifs AI-P NIKKOR et les objectifs AI sans microprocesseur (modes d'exposition A et M uniquement). Il est impossible d'utiliser les objectifs IX NIKKOR, les objectifs pour le F3AF et les objectifs non AI.</p> <p>Le télémètre électronique peut être utilisé avec les objectifs dont l'ouverture maximale est f/5.6 ou plus lumineuse (le télémètre électronique prend en charge les 11 points AF avec les objectifs dont l'ouverture maximale est f/8 ou plus lumineuse).</p>

Obturbateur	
Type	Plan focal à translation verticale, contrôlé électroniquement
Vitesse	$1/8000$ – 30 s par incréments de $1/3$, $1/2$ ou 1 IL, pose B, pose T, X250
Vitesse de synchro. flash	$X = 1/250$ s ; synchronisation avec l'obturateur à une vitesse inférieure ou égale à $1/250$ s

Déclenchement	
Mode de déclenchement	S (vue par vue), CL (continu basse vitesse), CH (continu haute vitesse), Q (déclenchement discret), ∞ (retardateur), MUP (levée du miroir)
Cadence de prise de vue approximative	Jusqu'à 10 vps (CL) ou 10–11 vps (CH)
Retardateur	2 s, 5 s, 10 s, 20 s ; 1–9 vues par intervalles de 0,5, 1, 2 ou 3 s

Exposition	
Mesure	Mesure de l'exposition TTL à l'aide du capteur RVB doté d'environ 91K (91 000) photosites
Méthode de mesure	<ul style="list-style-type: none"> • Matricielle : mesure matricielle couleur 3D III (objectifs de type G, E et D) ; mesure matricielle couleur III (autres objectifs à microprocesseur) ; mesure matricielle couleur disponible avec les objectifs sans microprocesseur si l'utilisateur précise les données de l'objectif • Pondérée centrale : la mesure est effectuée à 75% sur un cercle de 12 mm au centre du cadre. Le diamètre de ce cercle peut aussi être défini sur 8, 15 ou 20 mm, ou la pondération peut se faire sur une moyenne de l'ensemble du cadre (les objectifs sans microprocesseur utilisent le cercle de 12 mm) • Spot : la mesure s'effectue sur un cercle de 4 mm (environ 1,5 % du cadre) centré sur le point AF sélectionné (sur le point AF central en cas d'utilisation d'un objectif sans microprocesseur)
Plage (100 ISO, objectif f/1.4, 20°C)	<ul style="list-style-type: none"> • Mesure matricielle ou pondérée centrale : -1 – +20 IL • Mesure spot : 2 – 20 IL
Couplage de la mesure d'exposition	Microprocesseur et AI couplés
Mode d'exposition	Auto programmé avec décalage du programme (P) ; Auto à priorité vitesse (S) ; Auto à priorité ouverture (A) ; Manuel (M)
Correction de l'exposition	-5 – +5 IL par incréments de 1/3, 1/2 ou 1 IL
Bracketing de l'exposition	2–9 vues par incréments de 1/3, 1/2, 2/3 ou 1 IL ; 2–5 vues par incréments de 2 ou 3 IL
Bracketing du flash	2–9 vues par incréments de 1/3, 1/2, 2/3 ou 1 IL ; 2–5 vues par incréments de 2 ou 3 IL
Bracketing de la balance des blancs	2–9 vues par incréments de 1, 2 ou 3
Bracketing du D-Lighting actif	2 vues en utilisant la valeur sélectionnée pour l'une des vues, ou 3–5 vues à l'aide de valeurs prédéfinies pour toutes les vues
Mémorisation de l'exposition	Luminosité mémorisée à l'aide du centre du sélecteur secondaire
Sensibilité (indice d'exposition recommandé)	100 – 25 600 ISO par incréments de 1/3, 1/2 ou 1 IL. Réglable à environ 0,3, 0,5, 0,7 ou 1 IL (équivalent 50 ISO) en-dessous de 100 ISO et à environ 0,3, 0,5, 0,7, 1, 2, 3 ou 4 IL (équivalent 409 600 ISO) au-dessus de 25 600 ISO ; réglez automatique de la sensibilité disponible
D-Lighting actif	Choix entre Automatique , Très élevé 2 +2/+1 , Élevé , Normal , Faible ou Désactivé



Mise au point	
Autofocus	Module autofocus évolué Multi-CAM 3500FX de Nikon à détection de phase TTL, réglage précis et 51 points AF (dont 15 capteurs en croix ; ouverture f/8 prise en charge par 11 capteurs)
Plage de détection	-2 – +19 IL (100 ISO, 20 °C)
Pilotage de l'objectif	<ul style="list-style-type: none"> • Autofocus (AF) : AF ponctuel (AF-S) ; AF continu (AF-C) ; suivi de mise au point automatiquement activé si le sujet est en mouvement • Mise au point manuelle (M) : le télémètre électronique peut être utilisé
Point AF	Peut être sélectionné parmi 51 ou 11 points AF
Mode de zone AF	AF point sélectif, AF zone dynamique à 9, 21 ou 51 points, Suivi 3D, AF zone groupée, AF zone automatique
Mémorisation de la mise au point	La mise au point peut être mémorisée en appuyant sur le déclencheur à mi-course (AF ponctuel) ou en appuyant au centre du sélecteur secondaire

Flash	
Contrôle du flash	TTL : le contrôle de flash i-TTL à l'aide du capteur RVB doté d'environ 91K (91 000) photosites est disponible avec les flashes SB-910, SB-900, SB-800, SB-700, SB-600, SB-400 ou SB-300 ; le dosage automatique flash/ambiance i-TTL pour reflex numérique est utilisé avec la mesure matricielle et la mesure pondérée centrale, le contrôle de flash i-TTL standard pour reflex numérique est utilisé avec la mesure spot
Mode de flash	Synchro sur le premier rideau, synchro lente, synchro sur le second rideau, atténuation des yeux rouges, atténuation des yeux rouges avec synchro lente, synchro lente sur le second rideau, désactivé, possibilité de synchro flash ultra-rapide Auto FP
Correction du flash	-3 – +1 IL par incréments de $\frac{1}{3}$, $\frac{1}{2}$ ou 1 IL
Témoin de disponibilité du flash	S'allume lorsque le flash optionnel est prêt à se déclencher ; clignote après le déclenchement du flash à pleine puissance
Griffe flash	ISO 518 à contact direct avec contacts de synchronisation et de données ; verrouillage de sécurité

Flash	
Système d'éclairage créatif Nikon (CLS)	Système évolué de flash asservi sans fil pris en charge par le SB-910, SB-900, SB-800 ou SB-700 comme flash principal, par le SB-600 ou SB-R200 comme flashes asservis ou par le SU-800 comme contrôleur ; synchronisation ultra-rapide Auto FP et mode lampe pilote pris en charge par tous les flashes compatibles CLS, sauf SB-400 et SB-300 ; communication des informations colorimétriques du flash et mémorisation FV prises en charge par tous les flashes compatibles CLS
Prise synchro	ISO 519 avec filetage de verrouillage

Balance des blancs	
Balance des blancs	Automatique (2 types), incandescent, fluorescent (7 types), ensoleillé, flash, nuageux, ombre, pré-réglage manuel (possibilité de stocker jusqu'à 6 valeurs ; mesure de la balance des blancs ponctuelle disponible en mode de visée écran), choix de la température de couleur (2500 K–10 000 K), tous avec réglage précis

Visée écran	
Modes	Visée écran photo (déclenchement discret ou silencieux), visée écran vidéo
Pilotage de l'objectif	<ul style="list-style-type: none"> • Autofocus (AF) : AF ponctuel (AF-S) ; AF permanent (AF-F) • Mise au point manuelle (M)
Mode de zone AF	AF priorité visage, AF zone large, AF zone normale, AF suivi du sujet
Autofocus	AF à détection de contraste à n'importe quel emplacement du cadre (l'appareil photo sélectionne automatiquement le point AF lorsque AF priorité visage ou AF suivi du sujet est sélectionné)

Vidéo	
Mesure	Mesure de l'exposition TTL à l'aide du capteur d'image principal
Taille du cadre (pixels) et cadence de prise de vue	<ul style="list-style-type: none"> • 1920 × 1080 ; 60 p (progressif), 50 p, 30 p, 25 p, 24 p • Recadrage 1920 × 1080 ; 30 p, 25 p, 24 p • 1280 × 720 ; 60 p, 50 p • 640 × 424 ; 30 p, 25 p <p>Les cadences réelles pour 60 p, 50 p, 30 p, 25 p et 24 p sont respectivement de 59,94, 50, 29,97, 25 et 23,976 vps ; toutes les options autorisent les deux qualités d'image ★ élevée et normale</p>

Vidéo	
Format de fichier	MOV
Compression vidéo	H.264/MPEG-4 Advanced Video Coding
Format d'enregistrement audio	PCM linéaire
Dispositif d'enregistrement audio	Microphone intégré ou microphone externe stéréo ; possibilité de régler la sensibilité
Sensibilité (ISO)	<ul style="list-style-type: none"> • Modes d'exposition P, S et A : réglage automatique de la sensibilité (200 ISO à Hi 4) avec sélection d'une valeur maximale • Mode d'exposition M : réglage automatique de la sensibilité (200 ISO à Hi 4) avec sélection d'une valeur maximale ; sélection manuelle (200 ISO à 25 600 ISO par incréments de $\frac{1}{3}$, $\frac{1}{2}$ ou 1 IL) avec des options supplémentaires disponibles, équivalentes à environ 0,3, 0,5, 0,7, 1, 2, 3 ou 4 IL (équivalent 409 600 ISO) au-dessus de 25 600 ISO
Autres options	Ajout de repère, mode accéléré

Moniteur	
Moniteur	TFT ACL 921k pixels (VGA), 8 cm (3,2 pouces), avec angle de visualisation de 170 °, couverture de l'image de visée de 100% environ, réglage manuel de la luminosité du moniteur et réglage automatique à l'aide du détecteur de luminosité ambiante

Visualisation	
Visualisation	Plein écran et par imagerie (4, 9 ou 72 images) avec fonction Loupe, lecture des vidéos, diaporamas photo et/ou vidéo, histogramme, hautes lumières, informations sur les photos, affichage des données de position, rotation automatique des images, enregistrement et lecture d'annotations vocales et intégration et affichage des informations IPTC

Interface	
USB	USB Hi-Speed
Sortie HDMI	Connecteur HDMI (type C)
Entrée audio	Fiche jack mini stéréo (3,5 mm de diamètre ; entrée alimentée)
Sortie audio	Fiche jack mini stéréo (3,5 mm de diamètre)

Interface	
Prise télécommande à dix broches	Peut servir à connecter une télécommande, une télécommande radio sans fil WR-R10 (nécessite l'adaptateur WR-A10) ou WR-1, un module GPS GP-1/GP-1A, ou un appareil GPS compatible avec la norme NMEA0183 version 2.01 ou 3.01 (nécessite un câble pour récepteur GPS MC-35 et un câble avec connecteur D-sub à 9 broches) (accessoires disponibles en option)
Ethernet	Connecteur RJ-45 <ul style="list-style-type: none"> • Normes : IEEE 802.3ab (1000BASE-T)/IEEE 802.3u (100BASE-TX)/IEEE 802.3 (10BASE-T) • Vitesses de transfert des données : 10/100/1000 Mbit/s avec détection automatique (vitesses de transfert des données logiques maximales selon la norme IEEE ; les vitesses réelles peuvent varier) • Port : 1000BASE-T/100BASE-TX/10BASE-T (AUTO-MDIX)
Port pour périphérique	Destiné au WT-5
Langues disponibles	
Langues disponibles	Allemand, anglais, arabe, chinois (simplifié et traditionnel), coréen, danois, espagnol, finnois, français, indonésien, italien, japonais, néerlandais, norvégien, polonais, portugais (Portugal et Brésil), roumain, russe, suédois, tchèque, thaï, turc, ukrainien
Alimentation	
Accumulateur	Un accumulateur Li-ion EN-EL18a
Adaptateur secteur	Adaptateur secteur EH-6b ; nécessite le connecteur d'alimentation EP-6 (disponibles séparément)
Filetage pour fixation sur trépied	
Filetage pour fixation sur trépied	1/4 pouce (ISO 1222)
Dimensions/poids	
Dimensions (L x H x P)	Environ 160 x 156,5 x 90,5 mm
Poids	Environ 1350 g avec accumulateur et carte mémoire XQD mais sans bouchon de boîtier et volet de la griffe flash ; environ 1180 g (boîtier de l'appareil photo uniquement)



Conditions de fonctionnement

Température	0 °C–40 °C
Humidité	Inférieure ou égale à 85% (sans condensation)

- Sauf indication contraire, tous les chiffres se rapportent à un appareil photo doté d'un accumulateur entièrement chargé et fonctionnant à la température préconisée par la CIPA (Camera and Imaging Products Association) : 23 ±3 °C.
- Nikon se réserve le droit de modifier les caractéristiques techniques du matériel et des logiciels décrits dans ce manuel à tout moment et sans préavis. Nikon ne peut être tenu pour responsable des dommages résultant d'erreurs éventuelles contenues dans ce manuel.

Chargeur d'accumulateur MH-26a

Entrée nominale	100 à 240 V CA, 50/60 Hz
Sortie de charge	12,6 V CC/1,2 A
Accumulateurs compatibles	Accumulateurs Li-ion Nikon EN-EL18a
Temps de charge	Environ 2 heures et 35 minutes à une température ambiante de 25 °C lorsque l'accumulateur est entièrement déchargé
Température de fonctionnement	0 °C–40 °C
Dimensions (L × H × P)	Environ 160 × 85 × 50,5 mm
Longueur du câble d'alimentation	Environ 1,8 m (Canada) ou 1,5 m (autres pays)
Poids	<ul style="list-style-type: none">• Environ 285 g, avec les deux protège-contacts mais sans le câble d'alimentation• Environ 265 g, sans les protège-contacts et le câble d'alimentation

Accumulateur Li-ion EN-EL18a

Type	Accumulateur lithium-ion
Capacité nominale	10,8 V/2500 mAh
Température de fonctionnement	0 °C–40 °C
Dimensions (L × H × P)	Environ 56,5 × 27 × 82,5 mm
Poids	Environ 160 g, sans le cache-contacts

Étalonnage des accumulateurs

Le chargeur d'accumulateur MH-26a bénéficie d'une fonction d'étalonnage des accumulateurs. Étalonnez l'accumulateur au besoin, pour garantir la précision des affichages du niveau de charge de l'accumulateur, situés sur l'appareil photo et sur le chargeur.

Si le témoin d'étalonnage du compartiment clignote lorsqu'un accumulateur y est inséré, celui-ci doit être étalonné. Pour lancer l'étalonnage, appuyez sur la commande d'étalonnage du compartiment en cours d'utilisation pendant une seconde environ. La durée nécessaire à l'étalonnage de l'accumulateur est indiquée par les témoins de charge et d'étalonnage :

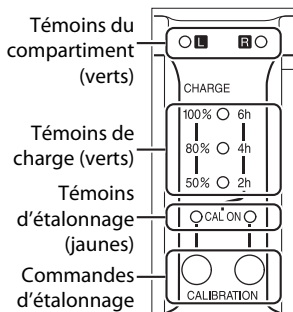

Durée approximative nécessaire à l'étalonnage de l'accumulateur	Témoin d'étalonnage	Témoins de charge		
		2 h	4 h	6 h
Plus de 6 heures	○ (allumé)	○ (allumé)	○ (allumé)	○ (allumé)
4 – 6 heures	○ (allumé)	○ (allumé)	○ (allumé)	● (éteint)
2 – 4 heures	○ (allumé)	○ (allumé)	● (éteint)	● (éteint)
Moins de 2 heures	○ (allumé)	● (éteint)	● (éteint)	● (éteint)

Une fois l'étalonnage terminé, les témoins d'étalonnage et de charge s'éteignent et le chargement commence immédiatement.

Bien que l'étalonnage soit recommandé pour obtenir une mesure précise du niveau de charge de l'accumulateur, il n'est pas nécessaire de l'effectuer lorsque le témoin d'étalonnage clignote. Vous pouvez interrompre l'étalonnage à tout moment après son démarrage.

- Si vous n'appuyez pas sur la commande d'étalonnage lorsque le témoin d'étalonnage clignote, le chargement commence normalement après dix secondes environ.
- Pour interrompre l'étalonnage, appuyez à nouveau sur la commande d'étalonnage. L'étalonnage s'arrête et le chargement commence.



Signal de l'accumulateur

Si les témoins du compartiment et d'étalonnage clignotent successivement alors qu'aucun accumulateur n'est inséré, cela signifie que le chargeur a un problème. Si les témoins du compartiment et d'étalonnage clignotent successivement alors qu'un accumulateur est inséré, cela signifie qu'un problème est survenu au niveau de l'accumulateur ou du chargeur pendant le chargement. Retirez l'accumulateur, débranchez le chargeur et confiez ces derniers à un représentant Nikon agréé pour les faire vérifier.

Chargement et étalonnage de deux accumulateurs

Le MH-26a recharge un seul accumulateur à la fois. Si deux accumulateurs sont insérés, ils seront rechargés dans l'ordre où ils ont été insérés. Si vous appuyez sur la commande d'étalonnage associée au premier accumulateur, le second ne pourra pas être étalonné ou rechargé tant que l'étalonnage et le chargement du premier ne seront pas terminés.

Licence FreeType (FreeType2)

Certaines parties de ce logiciel sont protégées par copyright © 2012 The FreeType Project (<http://www.freetype.org>). Tous droits réservés.

Licence MIT (HarfBuzz)

Certaines parties de ce logiciel sont protégées par copyright © 2014 The HarfBuzz Project (<http://www.freedesktop.org/wiki/Software/HarfBuzz>). Tous droits réservés.

Informations concernant les marques commerciales

IOS est une marque commerciale ou une marque déposée de Cisco Systems, Inc., aux États-Unis et/ou dans d'autres pays et est utilisée sous licence. Mac et OS X sont des marques déposées d'Apple Inc. aux États-Unis et/ou dans d'autres pays. Microsoft, Windows et Windows Vista sont soit des marques déposées, soit des marques commerciales de Microsoft Corporation aux États-Unis et/ou dans d'autres pays. PictBridge est une marque commerciale. XQD est une marque commerciale de Sony Corporation. CompactFlash est une marque commerciale de SanDisk Corporation. HDMI, le logo HDMI et High-Definition Multimedia Interface sont des marques commerciales ou des marques déposées de HDMI Licensing LLC.

HDMI

Tous les autres noms de marques mentionnés dans ce manuel ou dans les autres documentations fournies avec votre matériel Nikon sont des marques commerciales ou des marques déposées de leurs détenteurs respectifs.

Normes prises en charge

- **DCF Version 2.0** : la norme DCF (Design Rule for Camera File System) est largement répandue dans le domaine des appareils photo numériques et garantit une compatibilité entre les différentes marques d'appareils photo.
- **DPOF** : Digital Print Order Format (DPOF) est une norme industrielle qui permet aux images d'être imprimées directement à partir de commandes d'impression sauvegardées sur la carte mémoire.
- **Exif version 2.3** : l'appareil photo prend en charge le format Exif (Exchangeable Image File Format for Digital Still Cameras) version 2.3, une norme qui permet d'utiliser les informations enregistrées avec les photos pour garantir une reproduction optimale des couleurs lors d'une impression sur une imprimante compatible Exif.
- **PictBridge** : cette norme, conçue conjointement par les fabricants d'appareils photo numériques et d'imprimantes, permet l'impression directe des photos sur une imprimante sans passer par un ordinateur.
- **HDMI** : l'interface HDMI (High-Definition Multimedia Interface) est une norme pour les interfaces multimédia utilisées dans les composants électroniques et les périphériques AV grand public permettant de transmettre des données audiovisuelles et des signaux de contrôle vers des périphériques compatibles HDMI via un seul câble de connexion.



Cartes mémoire agréées

L'appareil photo accepte les cartes mémoire XQD et CompactFlash répertoriées ci-dessous. Les autres cartes n'ont pas été testées. Pour en savoir plus sur les cartes énumérées ci-dessous, contactez leur fabricant.

■ ■ Cartes mémoire XQD

Les cartes mémoire XQD suivantes ont été testées et agréées pour une utilisation avec cet appareil photo.

Sony	Série S	QD-S32/QD-S32E	32 Go
		QD-S64/QD-S64E	64 Go
	Série H	QD-H16	16 Go
		QD-H32	32 Go
	Série N	QD-N32	32 Go
		QD-N64	64 Go

■ ■ Cartes mémoire CompactFlash

Les cartes mémoire CompactFlash de type I suivantes ont été testées et agréées pour une utilisation avec cet appareil photo. Il est impossible d'utiliser les cartes de type II et les microdrives.

SanDisk	Extreme Pro	SDCFXPS	16 Go, 32 Go, 64 Go, 128 Go, 256 Go
		SDCFXP	16 Go, 32 Go, 64 Go, 128 Go
	Extreme	SDCFXS	8 Go, 16 Go, 32 Go, 64 Go, 128 Go
		SDCFX	8 Go, 16 Go, 32 Go, 64 Go
	Extreme IV	SDCFX4	2 Go, 4 Go, 8 Go, 16 Go
	Extreme III	SDCFX3	2 Go, 4 Go, 8 Go, 16 Go
	Ultra II	SDCFH	2 Go, 4 Go, 8 Go
	Ultra	SDCFHS	4 Go, 8 Go, 16 Go
SDCFHG		4 Go, 8 Go, 16 Go	
Standard	SDCFB	2 Go, 4 Go	
Lexar Media	Professional UDMA	1000 ×	16 Go, 32 Go, 64 Go, 128 Go
		600 ×	8 Go, 16 Go, 32 Go
		400 ×	8 Go, 16 Go, 32 Go
		300 ×	2 Go, 4 Go, 8 Go, 16 Go
	Professional	233 ×	2 Go, 4 Go, 8 Go
		133 ×	2 Go, 4 Go, 8 Go
		80 ×	2 Go, 4 Go
	Platinum II	80 ×	2 Go, 4 Go, 8 Go, 16 Go
		60 ×	4 Go

Capacité des cartes mémoire

Le tableau suivant indique le nombre approximatif de photos qui peuvent être enregistrées sur une carte XQD QD-S32E série S de Sony de 32 Go avec différents réglages de qualité d'image, taille d'image et zone d'image.

■ Zone d'image FX (36×24) *

Qualité d'image	Taille d'image	Taille du fichier ¹	Nombre d'images ¹	Capacité de la mémoire tampon ²
NEF (RAW), Compression sans perte, 12 bits	Large	15,4 Mo	1100	133
NEF (RAW), Compression sans perte, 14 bits	Large	19,3 Mo	859	78
NEF (RAW), Compression, 12 bits	Large	14,1 Mo	1400	176
NEF (RAW), Compression, 14 bits	Large	17,3 Mo	1200	104
NEF (RAW), Sans compression, 12 bits	Large	25,9 Mo	1100	88
	Petite	13,1 Mo	2100	36
NEF (RAW), Sans compression, 14 bits	Large	33,6 Mo	859	60
	Large	48,9 Mo	599	55
	Moyenne	28,1 Mo	1000	81
TIFF (RVB)	Petite	13,1 Mo	2100	157
	Large	9,1 Mo	2600	200
	Moyenne	5,6 Mo	4300	200
JPEG fine ³	Petite	3,0 Mo	7800	200
	Large	4,6 Mo	5100	200
	Moyenne	2,8 Mo	8200	200
JPEG normal ³	Petite	1,6 Mo	14400	200
	Large	2,1 Mo	9800	200
	Moyenne	1,5 Mo	15300	200
JPEG basic ³	Petite	0,9 Mo	25400	200

* Y compris les photos prises avec les objectifs non DX lorsque **Activé** est sélectionné pour **Recadrage DX automatique**.

■ Zone d'image DX (24×16) *

Qualité d'image	Taille d'image	Taille du fichier ¹	Nombre d'images ¹	Capacité de la mémoire tampon ²
NEF (RAW), Compression sans perte, 12 bits	Large	7,4 Mo	1600	200
NEF (RAW), Compression sans perte, 14 bits	Large	9,1 Mo	1300	200
NEF (RAW), Compression, 12 bits	Large	6,7 Mo	2200	200
NEF (RAW), Compression, 14 bits	Large	8,1 Mo	1800	200
NEF (RAW), Sans compression, 12 bits	Large	11,7 Mo	1600	200
	Petite	6,3 Mo	4400	38
NEF (RAW), Sans compression, 14 bits	Large	15,0 Mo	1300	144
TIFF (RVB)	Large	21,2 Mo	1300	96
	Moyenne	12,4 Mo	2200	155
	Petite	6,3 Mo	4400	163
JPEG fine ³	Large	4,4 Mo	5300	200
	Moyenne	2,9 Mo	8000	200
	Petite	2,1 Mo	12400	200
JPEG normal ³	Large	2,2 Mo	10200	200
	Moyenne	1,5 Mo	14800	200
	Petite	1,1 Mo	22300	200
JPEG basic ³	Large	1,2 Mo	18600	200
	Moyenne	0,9 Mo	26100	200
	Petite	0,7 Mo	37200	200

* Y compris les photos prises avec les objectifs DX lorsque **Activé** est sélectionné pour **Recadrage DX automatique**.

- 1 Tous les chiffres sont approximatifs. La taille du fichier dépend de la scène enregistrée.
- 2 Nombre maximal de photos pouvant être stockées dans la mémoire tampon à une sensibilité de 100 ISO. Baisse si le réglage **Qualité optimale** est sélectionné pour l'option **Enregistrement JPEG/TIFF > Compression JPEG** ou si le contrôle automatique de la distorsion est activé.
- 3 Les chiffres sont donnés avec l'option **Enregistrement JPEG/TIFF > Compression JPEG** réglée sur **Priorité à la taille**. La sélection de l'option **Qualité optimale** augmente la taille de fichier des images JPEG ; le nombre d'images et la capacité de la mémoire tampon diminuent en conséquence.



 **d3—Nombre de vues maximal** (📖 327)

Le nombre maximal de photos pouvant être réalisées en une seule rafale peut être réglé sur n'importe quelle valeur comprise entre 1 et 200.

Autonomie de l'accumulateur

La durée des vidéos ou le nombre de vues pouvant être enregistrées avec un accumulateur entièrement chargé varie en fonction de l'état de l'accumulateur, de la température, de l'intervalle entre les prises de vues et de la durée d'affichage des menus. Des chiffres pour l'accumulateur EN-EL18a (2500 mAh) sont donnés à titre d'exemple ci-dessous.

- **Photos, mode de déclenchement vue par vue (norme CIPA¹)** : environ 3020 prises de vues
- **Photos, mode de déclenchement continu (norme Nikon²)** : environ 5960 prises de vues
- **Vidéos** : environ 55 minutes à 1080/60p³
 - 1 Mesure effectuée à 23 °C (±3 °C) avec un objectif AF-S NIKKOR 24–70 mm f/2.8G ED dans les conditions de test suivantes : objectif réglé de l'infini à la plage minimale et une photo prise avec les réglages par défaut toutes les 30 s. Mode de visée écran non utilisé.
 - 2 Mesure effectuée à 20 °C avec un objectif AF-S VR 70–200 mm f/2.8G dans les conditions de test suivantes : réduction de vibration désactivée, qualité d'image réglée sur JPEG normal, taille d'image réglée sur L (Large), vitesse d'obturation de $1/250$ s, mise au point réglée de l'infini à la plage minimale trois fois après la sollicitation à mi-course du déclencheur pendant 3 s ; six prises de vues successives sont ensuite effectuées et le moniteur reste allumé pendant 5 s avant de s'éteindre ; cycle répété après extinction de la temporisation du mode veille.
 - 3 Mesure effectuée à 23°C (±3°C) avec l'appareil photo paramétré sur ses réglages par défaut et un objectif AF-S NIKKOR 24–70 mm f/2.8G ED dans les conditions préconisées par la CIPA (Camera and Imaging Products Association). Chaque vidéo peut durer jusqu'à 10 minutes ou avoir une taille maximale de 4 Go. L'enregistrement peut s'arrêter avant que ces limites ne soient atteintes si la température de l'appareil photo est élevée.



L'autonomie de l'accumulateur diminue avec :

- l'utilisation du moniteur
- de longues sollicitations du déclencheur à mi-course
- des opérations de mise au point automatique répétées
- des prises de vues au format NEF (RAW) ou TIFF (RVB)
- des vitesses d'obturation lentes
- des connexions à des réseaux sans fil ou Ethernet
- l'utilisation d'un module GPS GP-1 ou GP-1A
- l'utilisation d'une télécommande radio sans fil WR-R10/WR-1 ou l'ensemble de télécommande optique ML-3
- l'utilisation du mode VR (réduction de vibration) avec les objectifs VR

Pour une utilisation optimale des accumulateurs Nikon EN-EL18a, respectez les recommandations suivantes :

- Veillez à ce que les contacts de l'accumulateur restent propres. Des contacts sales peuvent réduire les performances de l'accumulateur.
- Utilisez les accumulateurs immédiatement après leur charge. Les accumulateurs peuvent perdre leur charge s'ils restent inutilisés.
- Vérifiez régulièrement l'état de l'accumulateur à l'aide de l'option **Informations de l'accumulateur** du menu Configuration (□ 365). Si CAL s'affiche pour **Étalonnage**, étalonnez l'accumulateur à l'aide du chargeur MH-26a (si vous n'avez pas utilisé l'accumulateur pendant plus de six mois, rechargez-le une fois l'étalonnage terminé).

Index

Symboles

P (Auto programmé)	125, 127
S (Auto à priorité vitesse)	125, 128
R (Auto à priorité ouverture)	125, 129
M (Manuel)	125, 130
S	111
Cl	111, 112, 326
Ch	111, 112, 326
Q	111
⌚ (Retardateur)	111, 114
MUP	111, 116
[□] (AF point sélectif)	100
[⊞] (AF zone dynamique)	100, 315
[⊞] (AF zone groupée)	101, 315
[⊞] (AF zone automatique)	101
[⊞] (AF priorité visage)	53
[⊞] (AF zone large)	53
[⊞] (AF zone normale)	53
[⊞] (AF suivi du sujet)	53
[⊞] (Mesure matricielle)	123, 323
[⊞] (Mesure pondérée centrale)	123, 323
[⊞] (Mesure spot)	123
Commande [i] (Infos)	12, 15, 58, 69
Commande [L] (Visée écran)	349
[L] (Visée écran)	49, 63, 169
? (Aide)	17, 20
r (Mémoire tampon)	43, 327, 464
Commutateur :*	9, 330
● (Indicateur de mise au point) ...	43, 105, 109
PRE (Pré-réglage manuel)	156, 164

Numerics

1,2x (30 x 20)	86
12 bit	92
14 bit	92
5 : 4 (30 x 24)	86

A

Accélééré	229
Accessoires	408
Accumulateur	21–26, 40, 365, 458, 459
Accumulateur Li-ion	i, 21, 458, 459

Activation AF	315
Adaptateur secteur	408, 414
Adobe RVB	305
AF	52–54, 97–107, 313–320
AF continu	97, 313
AF permanent	52
AF point sélectif	100, 102
AF ponctuel	52, 97, 314
AF priorité visage	53
AF selon l'orientation	319
AF zone automatique	101, 102
AF zone dynamique	100, 102
AF zone groupée	101, 102
AF zone large	53
AF zone normale	53
AF-C	97, 313
AF-F	52
Affichage des images	243, 295
Affichage des informations ...	12, 329, 330
AF-S	52, 97, 314
Aide	17, 20, 329
Ajout de repère	66, 353, 355, 356
Ajouter des éléments (Menu personnalisé)	397
Angle de champ	85, 406–407
Annotation vocale	261–267
Aperçu des données	252
Appuyer sur le déclencheur à mi-course ...	44
Après effacement	296
Atténuation des yeux rouges	203
Audio	65, 267, 297, 298
Auto à priorité ouverture	129
Auto à priorité vitesse	128
Auto programmé	127
Autofocus	52–54, 97–107, 313–320
Automatique (Balance des blancs)	155

B

Bague de mise au point de l'objectif	27, 59, 108
Balance des blancs	146, 155
Balance des blancs ponctuelle	169
Bouchon d'objectif	27



Bouchon de boîtier.....	27, 411
Bouton central du sélecteur.....	335
Bracketing.....	140, 333, 334
Bracketing auto. (mode M).....	334
Bracketing automatique.....	140, 333, 334
Bracketing balance blancs (Réglage du bracketing auto.).....	146, 333
Bracketing de l'exposition ...	140, 333, 334
Bracketing de la balance des blancs ..	146, 333
Bracketing du D-Lighting actif.....	150, 333
Bracketing du flash.....	140, 333, 334

C

Câble USB.....	i, 280
Cacher les images.....	290
Cadence de prise de vue.....	74
Camera Control Pro 2.....	411
Capacité des cartes mémoire.....	464
Capture NX 2.....	91, 186, 361, 411
Carte CF.....	32, 96, 463
Carte mémoire.....	32, 35, 96, 359, 462
Carte XQD.....	32, 96, 462
Casque.....	68, 267
Cdes fonction MAP de l'objectif.....	351
Chargement de l'accumulateur.....	21–23
Choisir la zone d'image.....	70, 86, 88, 341
Choisir le début/la fin.....	79
Choisir température de couleur (Balance des blancs).....	156, 161
Choix limité modes de zone AF.....	320
CLS.....	196
Commande AF-ON	99, 315, 317
Commande AF-ON pour prise de vue verticale.....	99, 318
Commande annotation vocale.....	262
Commande BKT	142, 143, 146, 147, 150, 151, 194, 216, 344
Commande d'enregistrement vidéo....	65, 349
Commande d'impression DPOF.....	283
Commande Fn	89, 337, 353
Commande Fn (verticale).....	343
Commande lâchée + molette.....	347
Commande Pv ...	54, 66, 126, 333, 342, 355
Commutateur du mode de mise au point.	28, 108

CompactFlash.....	32, 96, 463
Comparaison côte à côte.....	394
Compression (Compression NEF (RAW))....	92
Compression sans perte (Compression NEF (RAW)).....	92
Compte à rebours.....	114, 221
Connecteur d'alimentation.....	408, 414
Connecteur HDMI à mini-broches ...	2, 285
Contacts du microprocesseur.....	403
Continu basse vitesse.....	111, 112, 326
Continu haute vitesse.....	111, 112, 326
Contrôle auto. de la distorsion.....	307
Contrôle de la distorsion.....	392
Contrôle du flash.....	202
Contrôle du vignetage.....	306
Contrôle i-TTL standard pour reflex numérique.....	197, 202
Contrôle sensibilité auto.....	119
Copier des image(s).....	292
Correction d'exposition.....	138, 322
Correction des yeux rouges.....	380
Correction du flash.....	206
Correction expo. pour flash.....	333
Couleurs froides (Monochrome).....	382

D

Date et heure.....	30, 363
Date/heure.....	281
DCF.....	461
Décalage du programme.....	127
Déclenchement synchro.....	339, 352
Déclencheur.....	43, 44, 105, 136, 357
Défilement avec molette second.....	346
Délimateurs de zone AF.....	10, 38
Destination (Paramètres vidéo).....	75
Détecteur de luminosité ambiante ...	5, 57, 359
Détection des visages.....	323
Diaporama.....	297
Digital Print Order Format (DPOF).....	282, 283, 461
Dioptrie.....	38, 410
Discret (Déclenchement en visée écran)....	60
D-Lighting.....	379
D-Lighting actif.....	150, 188, 341



Données de position	238, 251
Données de prise de vue	249
Dossier de stockage.....	302
Dossier de visualisation.....	290
Double moniteur	286
DPOF	282, 283, 461
DX (24 × 16) 1,5 ×	86, 88, 89

E

Écart d'exposition.....	192
Échantillonnage NEF (RAW).....	92
Éclairage du point AF	315
Éclairage écran de contrôle	330
Écran de contrôle.....	6–8, 9, 330
Écran de contrôle arrière	8
Écran de contrôle supérieur	6–7
Écrasement annotation vocale.....	262
Éditer la vidéo	79, 82
Effacer	47, 257
Effacer l'image affichée	47, 257
Effacer toutes les images	257, 259
Effets de filtres	180, 181, 382
Enregistrement JPEG/TIFF	92, 304
Enregistrement NEF (RAW)	92, 95, 304
Enregistrer la vue	79
Enregistrer/charger réglages	370
Ensoleillé (Balance des blancs)	155
Équilibre colorimétrique	383
Équilibre couleur du moniteur	360
Espace colorimétrique	305
Étalonnage.....	459
Ethernet	276, 409
Exif.....	461
Exposition.....	123, 125, 136, 138
Exposition auto. & flash (Réglage du bracketing auto.).....	140, 333
Exposition auto. seulement (Réglage du bracketing auto.).....	140, 333
Extinction du moniteur	325

F

Filtre couleurs chaudes	382
Fixation de l'objectif.....	27
Flash	195, 196, 203, 206, 208
Flash (Balance des blancs).....	155
Flash seulement (Réglage du bracketing auto.)	141, 333, 334

Flashes.....	195, 196
Fluorescent (Balance des blancs)	155
Focale	237, 406–407
Fonction du logement secondaire	96
Fonction Loupe.....	253, 348
Format d'image.....	70, 86, 381
Format de la date	31, 363
Format du papier.....	281
Format DX.....	85, 86, 87
Format FX.....	85, 86
Format vidéo de base DX.....	70
Format vidéo de base FX.....	70
Formater.....	35, 359
Formater la carte mémoire	359
Fuseau horaire.....	30, 363
Fuseau horaire et date.....	30, 363
FX (36 × 24) 1,0 ×	86

G

Gérer le Picture Control.....	183
GPS	238, 240, 251
Grande plage dynamique (HDR).....	190
Griffe flash.....	16, 195

H

H.264.....	456
Haute définition.....	285, 461
Hautes lumières	246
Haut-parleur.....	266, 267
HDMI	267, 285, 461
HDR (grande plage dynamique).....	190
Heure	30, 363
Heure d'été	30, 363
Hi	118
Histogramme	247, 248, 336
Histogramme RVB	247
Horizon virtuel.....	58, 69, 340, 372
Horloge	30, 363

I

Imagette	241, 336
Impression	279
Impression (DPOF)	282
Impression de l'index.....	282
Imprimer la sélection	282
Incandescent (Balance des blancs)	155
Incrément corr. expo./flash.....	321



Incrément de l'exposition	321
Incrément de la sensibilité.....	321
Indicateur d'exposition.....	131
Indicateur de mise au point ...	43, 105, 109
Information	291
Informations	244
Informations de copyright.....	367
Informations de l'accumulateur	365
Informations sur la visualisation..	244, 291
Informations sur le fichier	245
Informations sur les photos	244
Intervalle (Diaporama)	297
Intervallomètre	221
Inverser les indicateurs	347
IPTC	251, 368
i-TTL.....	197, 202

J

Jeux de réglages étendus	301
Jeux de réglages personnalisés	311
Jeux de réglages Prise de vue	300
JPEG	90, 92, 304, 387
JPEG basic	90
JPEG fine.....	90
JPEG normal.....	90

L

L (Large)	72, 94, 95
Lancer l'impression	281, 282
Langue (Language)	29, 364
Légende des images.....	366
Lissage.....	192
Lissage de l'exposition.....	223, 230
Lo	118
Logement	32, 41, 75, 96, 242
Logement pour carte CF	96
Logement pour carte XQD	96
Logement principal.....	41, 96
Luminosité du moniteur.....	57, 359

M

M (Mise au point manuelle)	59, 108
M (Moyenne)	72, 94
Manuel (mode d'exposition).....	130
Marge	281
Mémo expo par déclencheur	324
Mémo. de la vitesse d'obturation	134, 343

Mémoire tampon.....	43, 113, 327
Mémorisation de l'exposition.....	136
Mémorisation de l'ouverture.....	134, 343
Mémorisation de la mise au point.....	105
Mémorisation FV.....	208, 337, 350
Menu Configuration	358
Menu personnalisé.....	339, 396
Menu Prise de vue	299
Menu Retouche	375
Menu Visualisation	289
Mesure	123
Mesure matricielle	123, 323
Mesure matricielle couleur 3D Ill.....	123
Mesure pondérée centrale	123, 323
Microphone	2, 5, 75, 261, 413
Microphone externe.....	75, 261, 413
Mired	160
Miroir	116, 420
Mise au point 52-54, 59, 97-109, 313-320	
Mise au point manuelle.....	59, 108
Mode autofocus	52, 97, 320
Mode d'exposition	125
Mode de déclenchement.....	111
Mode de déclenchement continu	111
Mode de flash.....	203, 204
Mode de mise au point.....	52, 97, 108
Mode de zone AF	53, 100, 320
Mode lampe pilote.....	126, 333
Mode miroir levé.....	111, 116
Module de communication	277, 409
Module GPS	238, 412
Moniteur	49, 57, 241, 325, 359
Monochrome.....	177, 382
Monture d'objectif	3, 28, 109

N

NEF (RAW).....	90, 91, 92, 95, 304, 387
Netteté du viseur	38, 39, 410
Nettoyer le capteur d'image.....	417
Neutre (Réglage le Picture Control).....	177
Noir et blanc (Monochrome)	382
Nom de fichier	304
Nombre de copies (Menu PictBridge [Configuration])	281
Nombre de points AF	316
Nombre de vues maximal.....	327
Nuageux (Balance des blancs)	156

O

Objectif.....	27–28, 235, 373, 401
Objectif à microprocesseur....	28, 401, 403
Objectif de type D	403
Objectif de type E	403
Objectif de type G	403
Objectif sans microprocesseur ...	235, 236, 401, 405
Objectifs compatibles.....	401
Oculaire du viseur.....	39, 114
Ombre (Balance des blancs)	156
Options commande visée écran	349
Options d'impression (Menu PictBridge [Configuration])	281
Options de visualisation.....	291
Ordonner les éléments (Menu personnalisé)	399
Ouverture	129–130, 134
Ouverture maximale	54, 200, 235, 403
Ouverture minimale	28, 126
Ouverture motorisée.....	353, 355

P

Paramètres vidéo.....	74
Pas de compression (Compression NEF (RAW))	92
Paysage (Régler le Picture Control).....	177
Perso. molettes commande.....	345
Perspective	393
Photo de correction poussière	361
Photo information.....	291
Photo si carte absente ?	347
PictBridge	279, 461
Picture Control	177
Pile de l'horloge	31, 424
Point AF.....	53, 100, 103, 315, 316
Point AF pré-réglé	335, 351
Port pour périphérique	2, 409
Portée du flash.....	196
Portrait (Régler le Picture Control)	177
Pose B (Bulb).....	132
Pré-réglage manuel (Balance des blancs)..	156, 164
Priorité à la taille (Compression JPEG) ..	92
Prise de synchronisation de flash	195
Prise pour microphone externe	2, 413

Prise télécommande à dix broches. 2,	238, 412, 413
Profondeur de champ	126, 337
Programme d'exposition.....	438
Protection des photos	255

Q

Quadrillage dans le viseur.....	329
Qualité d'image.....	90
Qualité des vidéos (Paramètres vidéo) ..	74
Qualité optimale (Compression JPEG)....	92

R

Rafale	112, 327, 338
Recadrage	70, 72, 74, 354
Recadrage (Menu PictBridge [Configuration]).....	281
Recadrage DX automatique	86
Recadrer.....	381
Redimensionner	389
Redresser	391
Réduction du bruit.....	308
Réduction du bruit du vent (Paramètres vidéo)	75
Réduction du bruit ISO.....	308
Réduction du scintillement	363
Réglage précis de l'AF.....	373
Réglage précis expo. opti.	323
Réglage sensibilité des vidéos (Paramètres vidéo).....	76
Réglages par défaut	211, 430
Réglages personnalisés.....	309
Réglages récents	396
Régler horloge avec satellite.....	240
Régler le Picture Control.....	177
Réinitialisation par deux commandes	211
Réinitialiser	211, 301, 311
Repère de montage de l'objectif. 3,	27, 28
Repère du plan focal	109
Réponse en fréquence (Paramètres vidéo)	75
Réseau local (LAN).....	409
Réseau sans fil.....	276, 409
Restrictions du mode autofocus.....	320
Rétablissement des réglages par défaut ...	211, 301, 311, 430
Retardateur.....	111, 114, 325

Retrait de l'objectif de l'appareil photo	28
Rétro-éclairage.....	9, 330
Rétro-éclairage des commandes.....	9, 330
Rotation auto. des images.....	364
Rotation des images.....	296
Rotation du point AF.....	316
Roulis.....	340, 372
RVB.....	90, 247, 305

S

S (Petit).....	72, 94, 95
Saturé (Régler le Picture Control).....	177
Sélecteur de visée écran.....	49, 63
Sélecteur du mode de mise au point....	52, 97, 108
Sélecteur multidirectionnel.....	18, 336
Sélecteur multidirectionnel (vertical) .	348
Sélecteur secondaire ...	104, 105, 136, 342, 356
Sélection du logement.....	41, 96, 242
Sens du bracketing.....	334
Sensibilité.....	117, 119
Sensibilité (ISO).....	76, 117, 119
Sensibilité du microphone (Paramètres vidéo).....	75
Sensibilité maximale.....	120
Séquence numérique images.....	328
Signal sonore.....	326
Silencieux (Déclenchement en visée écran).....	60
Skylight.....	382
Sortie audio.....	267, 456
Spot.....	123
sRVB.....	305
Standard (Régler le Picture Control) ...	177
Suivi 3D.....	100, 101
Suivi de la mise au point.....	99, 314
Suivi de mise au point.....	99
Suivi MAP avec Lock-On.....	314
Superposition des images.....	384
Supprimer des éléments (Menu personnalisé).....	398
Surimpression.....	214
Synchro lente.....	203
Synchro sur le premier rideau.....	203
Synchro sur le second rideau.....	203

Synchronisation ultra-rapide Auto FP	197, 331
Système d'éclairage créatif.....	195, 196
Système de communication sans fil ...	276, 409
Système de mesure de l'exposition.....	44, 240, 324

T

Taille.....	72, 94, 381, 389
Taille d'image.....	94
Taille d'image/cadence.....	74
Tangage.....	340, 372
Teinte du moniteur.....	56
Télécommande filaire.....	71, 132, 412
Télécommande radio sans fil.	71, 350, 411
Télémetre électronique.....	109
Téléviseur.....	285
Témoin de disponibilité du flash ..	11, 199, 209, 454
Température de couleur.....	155, 156, 157, 161
Temporisation du mode veille.....	44, 240, 324
Temporisation miroir levé.....	327
TIFF (RVB).....	90, 92, 304
Traitement NEF (RAW).....	387

U

USB.....	280
UT-1.....	277, 409
UTC.....	30, 239, 251

V

Verre de visée.....	451
Verrouiller miroir/nettoyage.....	420
Version du firmware.....	374
ViewNX 2.....	91, 269, 272, 364, 366
Virage (Régler le Picture Control)	180, 182
Visée écran.....	49, 63
Visée écran photo.....	49–62
Visée écran vidéo.....	63, 353
Viseur.....	10, 38, 451
Visualisation.....	46, 77, 241, 285
Visualisation plein écran.....	241
Vitesse d'obturation.....	128, 130, 134
Vitesse d'obturation flash.....	332

Vitesse d'obturation mini.....	120
Vitesse de synchro. flash.....	331
Vue par vue.....	111

W

WB.....	146, 155
WT-4.....	276, 409
WT-5.....	276, 409

Z

Zone d'image.....	28, 70, 85, 88, 94
-------------------	--------------------



Conditions de la garantie - Garantie réparation Nikon (Europe)

Cher client,

Nous vous remercions d'avoir choisi ce produit Nikon. S'il nécessite une réparation sous garantie, contactez le revendeur auquel vous l'avez acheté ou un membre de notre réseau de centres de service agréés Nikon dans la zone d'achat de Nikon Europe BV (Europe/ Afrique et Russie).

Pour éviter tout problème, nous vous conseillons de lire attentivement le Manuel de l'utilisateur avant de prendre contact avec le revendeur ou un centre de service agréé de notre réseau. Votre appareil Nikon est garanti contre tout défaut de fabrication pendant une année complète à partir de la date d'achat d'origine. Si pendant cette période de garantie, le produit s'avère défectueux en raison d'un matériel incorrect ou d'un problème de fabrication, notre réseau de centres de service agréés dans la zone d'achat de Nikon Europe BV se chargera, sans aucun frais de main d'oeuvre ou de pièces de rechange, de réparer le produit selon les termes et conditions définies ci-dessous. Nikon se réserve le droit (à sa seule discrétion) de remplacer ou de réparer le produit.

1. Cette garantie est fournie uniquement sur présentation de la fiche de garantie dûment remplie et de la facture originale, ou du reçu indiquant la date de l'achat, le type de produit ainsi que le nom du distributeur, accompagnés du produit. Nikon se réserve le droit de refuser un service de garantie gratuit si les documents mentionnés ci-dessus ne peuvent être présentés ou si les informations qu'ils contiennent sont incomplètes ou illisibles.
2. Cette garantie ne couvrira pas:
 - l'entretien et les réparations nécessaires, ou le remplacement de pièces, dûs à l'usure normale;
 - les modifications destinées à améliorer le produit au-delà de son usage normal tel qu'il est décrit dans les manuels d'utilisation, et ceci sans le consentement écrit préalable de Nikon;



- les coûts de transport et tous les risques encourus lors du transport, ayant un rapport direct ou indirect avec la garantie du produit;
 - tout dommage résultant de modifications ou d'ajustements qui pourraient être opérés sur le produit (et ceci sans le consentement écrit préalable de Nikon) afin qu'il soit conforme aux normes techniques au niveau local ou national, en vigueur dans n'importe quel autre pays que ceux pour lesquels le produit a été conçu et/ou fabriqué à l'origine.
3. La garantie ne s'appliquera pas en cas de:
- dommage causé par un mauvais usage, y compris mais ne se limitant pas à la non-utilisation du produit pour son usage normal ou selon les instructions d'utilisation portant sur un usage et un entretien appropriés, et à une installation ou une utilisation du produit qui ne seraient pas conformes aux normes de sécurité en vigueur dans le pays où il est utilisé;
 - dommage causé par un accident, y compris mais sans se limiter à la foudre, à des dégâts des eaux, à un incendie, à un mauvais usage ou à une négligence;
 - modification, gribouillage, illisibilité ou suppression du numéro de modèle ou du numéro de série figurant sur le produit;
 - dommage résultant de réparations ou ajustements ayant été effectués par des entreprises ou par des personnes non autorisées;
 - défauts dans n'importe quel système auquel le produit est incorporé ou avec lequel il est utilisé;
4. Cette garantie d'entretien n'affecte pas les droits statutaires du consommateur en vertu des lois nationales en vigueur, ni le droit du consommateur face au distributeur, émanant de leur contrat d'achat/vente.

Avis : Une présentation générale de toutes les stations de service Nikon autorisées peut être consultée en ligne à l'aide du lien suivant (URL = <http://www.europe-nikon.com/service/>).



Il est interdit de reproduire une partie ou l'intégralité de ce manuel sous quelque forme que ce soit (à l'exception d'une brève citation dans un article ou un essai), sans autorisation écrite de NIKON CORPORATION.

Assistance utilisateur Nikon

Visitez le site Web ci-dessous pour enregistrer votre appareil photo et vous tenir au courant des dernières nouveautés. Vous y trouverez des réponses aux foires aux questions (FAQ) et vous pourrez nous contacter pour obtenir une assistance technique.

<http://www.europe-nikon.com/support>