

Nikon

Fr

Guide Nikon de la photographie numérique
Avec le

D80

APPAREIL NUMÉRIQUE

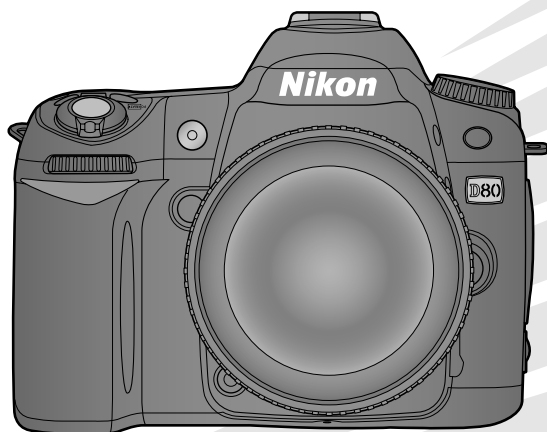

CE

Localisation des informations

Vous trouverez ce dont vous avez besoin dans les chapitres suivants :

 **Table des matières**

→ **Pages v à vi**

Recherchez les rubriques à partir du nom de la fonction ou du menu.

 **Index « Questions et réponses »**

→ **Pages vii à ix**

Vous ne connaissez pas le nom de la fonction qui correspond à l'opération que vous souhaitez exécuter ? Vous le trouverez dans l'index « Questions et réponses ».

 **Index**

→ **Pages 147 à 149**

Recherchez par mot-clé.

 **Messages d'erreur**

→ **Pages 132 à 133**

Si un avertissement apparaît dans le viseur, sur l'écran de contrôle ou le moniteur, vous trouverez la solution dans ce chapitre.

 **Dépannage**

→ **Pages 129 à 131**

L'appareil photo se comporte de manière inattendue ? Vous trouverez la solution dans ce chapitre.

Aide

Utilisez la fonction d'aide intégrée de l'appareil photo pour obtenir de l'aide sur les rubriques de menu ou sur tout autre sujet. Pour plus d'informations, reportez-vous à la page 9.

Introduction



Cours

Photographie et visualisation



Référence

**Plus d'informations sur la photographie
(tous les modes)**



Modes P, S, A et M



Plus d'informations sur la visualisation



**Connexion à une télévision, un ordinateur ou une
imprimante**



**Guide des
menus**

Options de visualisation : Menu Visualisation



Options de prise de vue : Menu Prise de vue



Réglages personnalisés



**Réglages de base pour la prise de vue :
Menu Configuration**



Création de copies retouchées : Menu Retouche



Remarques techniques



Pour votre sécurité







Afin d'éviter d'endommager votre produit Nikon et de vous blesser ou de blesser un tiers, lisez attentivement et intégralement les consignes de sécurité ci-dessous avant d'utiliser votre matériel. Conservez ces instructions à portée de tout utilisateur de votre produit.

Le non-respect des consignes exposées dans cette section peut entraîner certaines conséquences signalées par le symbole suivant :



Cette icône indique les avertissements. Pour éviter toute blessure potentielle, lisez l'ensemble des avertissements avant d'utiliser ce matériel Nikon.

AVERTISSEMENTS

-  **Le soleil ne doit pas être intégré à votre cadrage**
Lorsque vous prenez une photo en contre-jour, veillez à ce que le soleil soit toujours situé entièrement à l'extérieur du cadre. Lorsque la lumière du soleil est proche du cadre ou intégrée à celui-ci, elle est susceptible de se concentrer dans l'objectif et de provoquer un incendie.
-  **Ne pas fixer le soleil à travers le viseur**
L'observation du soleil ou de toute autre source lumineuse puissante à travers le viseur peut provoquer des dommages irréversibles de la vision.
-  **Utilisation du réglage dioptrique du viseur**
Lors de l'utilisation du réglage dioptrique du viseur avec votre œil apposé à celui-ci, veillez à ne pas vous mettre accidentellement le doigt dans l'œil.
-  **En cas de dysfonctionnement, mettre immédiatement l'appareil photo hors tension**
Si vous remarquez la présence de fumée ou une odeur inhabituelle s'échappant de votre matériel ou de l'adaptateur secteur (disponible séparément), débranchez l'adaptateur secteur et enlevez immédiatement l'accumulateur en évitant de vous brûler. Continuer d'utiliser l'appareil risque d'entraîner des blessures. Une fois l'accumulateur retiré, emportez votre matériel dans un centre Nikon agréé pour le faire contrôler.
-  **Ne pas démonter ni désassembler**
Tout contact avec les composants internes du produit peut entraîner des blessures. En cas de dysfonctionnement, seul un technicien qualifié est autorisé à réparer le matériel. Si l'appareil photo venait à se briser suite à une chute ou à un accident, retirez l'accumulateur et/ou l'adaptateur secteur, puis emportez votre matériel dans un centre Nikon agréé pour le faire contrôler.
-  **Ne pas utiliser en présence de substances inflammables**
Évitez toujours d'utiliser des appareils électriques en présence de substances inflammables. Celles-ci peuvent provoquer une explosion ou un incendie.
-  **Conserver hors de portée des enfants**
Le non-respect de cette consigne peut entraîner un risque de blessure.
-  **Ne pas placer la courroie autour du cou d'un enfant**
Placée autour du cou d'un enfant, la courroie de l'appareil photo présente des risques de strangulation.
-  **Respecter les consignes de manipulation des accumulateurs**
En cas de manipulation inappropriée, les accumulateurs peuvent fuir ou exploser. Observez les consignes suivantes pour la manipulation des accumulateurs utilisés avec ce matériel :
 - Utilisez uniquement des accumulateurs agréés pour ce matériel.
 - Ne court-circuitez pas l'accumulateur et ne démontez pas celui-ci.
 - Assurez-vous que le matériel est bien hors tension avant de remplacer son accumulateur. Si vous utilisez un adaptateur secteur, veillez à ce qu'il soit débranché.
 - Veillez à ne pas insérer l'accumulateur à l'envers.
 - N'exposez pas l'accumulateur aux flammes ni à une chaleur excessive.
 - Évitez tout contact de l'appareil photo avec l'eau.
 - En cas de transport de l'accumulateur, remettez le cache-contacts en place. Ne transportez et ne conservez pas l'accumulateur en présence d'objets métalliques comme des colliers ou des épingles à cheveux.
 - Les accumulateurs sont plus susceptibles de fuir lorsqu'ils sont complètement déchargés. Pour éviter d'endommager votre matériel, prenez soin de retirer l'accumulateur dès qu'il est déchargé.
 - Une fois l'accumulateur retiré, remettez le cache-contacts en place et rangez-le à l'abri de la chaleur et de l'humidité.
 - L'accumulateur peut être chaud immédiatement après son utilisation ou en cas d'utilisation prolongée. Avant de le retirer, mettez l'appareil hors tension et attendez que l'accumulateur refroidisse.
 - Cessez immédiatement toute utilisation si vous remarquez une quelconque anomalie de l'accumulateur, comme une décoloration ou une déformation.
-  **Respecter les consignes de manipulation du chargeur rapide**
 - Gardez-le au sec. Le non-respect de cette consigne risque de provoquer un incendie ou une électrocution.
 - Éliminez la poussière présente sur les composants métalliques de la prise à l'aide d'un chiffon sec. Continuer d'utiliser l'appareil risque de provoquer un incendie.
 - Ne manipulez pas le câble d'alimentation et ne vous approchez pas du chargeur pendant un orage. Le non-respect de cette consigne risque de provoquer une électrocution.
 - Veillez à ne pas endommager ou modifier le câble d'alimentation et à ne pas le plier ou tirer énergiquement dessus. Ne le placez pas sous des objets lourds et ne l'exposez pas à la chaleur ou aux flammes. Si l'isolant est endommagé et si les fils sont à nu, présentez le câble d'alimentation à un représentant du centre de service agréé Nikon pour le faire contrôler. Le non-respect de cette consigne risque de provoquer un incendie ou une électrocution.

- Ne manipulez pas la prise ou le chargeur avec les mains mouillées. Le non-respect de cette consigne risque de provoquer une électrocution.

Utiliser les câbles appropriés

Lors de la connexion de câbles aux prises d'entrée et de sortie, utilisez uniquement les câbles fournis ou vendus par Nikon à ces fins, conformément aux réglementations liées au produit.

CD-ROM

Les CD-ROM contenant les logiciels ou les manuels ne doivent pas être lus à l'aide d'un lecteur de CD audio. Ceci risquerait d'entraîner une perte de l'audition ou d'endommager votre matériel.

Éviter tout contact avec les cristaux liquides

Si le moniteur venait à se briser, veillez à éviter toute blessure provoquée par les bris de verre ainsi que tout contact des cristaux liquides avec la peau, les yeux ou la bouche.

Utiliser le flash avec précaution

Évitez tout contact de la fenêtre du flash avec une personne ou un objet lors de l'utilisation de celui-ci. Le non-respect de cette consigne risque de provoquer des brûlures ou un incendie.

L'utilisation du flash à proximité des yeux de votre sujet peut entraîner des troubles visuels temporaires. Soyez particulièrement attentif lorsque vous photographiez des enfants : le flash doit être déclenché à une distance minimale d'un mètre par rapport au sujet.

Avertissements

- Les manuels fournis avec ce matériel ne peuvent en aucun cas être, totalement ni partiellement, reproduits, distribués, retranscrits, stockés dans un système de diffusion ni traduits dans d'autres langues, sans l'autorisation écrite préalable de Nikon.
- Nikon se réserve le droit de modifier les caractéristiques techniques du matériel ou des logiciels décrits dans ces manuels à tout moment et sans préavis.
- Nikon décline toute responsabilité pour les dommages provoqués suite à l'utilisation de ce matériel.
- Bien que tout ait été mis en œuvre afin de fournir des informations complètes et actualisées, n'hésitez pas à soumettre toute erreur ou omission relevée dans nos manuels à l'attention de votre représentant Nikon (adresse fournie séparément).

Avertissements à l'attention des utilisateurs américains

Federal Communications Commission (FCC) Radio Frequency Interference Statement

Cet équipement a été testé et trouvé conforme aux limites définies pour les appareils numériques de classe B selon la partie 15 de la réglementation FCC. Ces limites assurent une protection raisonnable contre les interférences dangereuses lorsque l'équipement est utilisé en environnement résidentiel. Cet équipement génère, utilise et peut irradier des radiofréquences qui peuvent, en cas d'une installation et d'une utilisation contraires aux instructions, provoquer des interférences néfastes aux communications radio. Cependant, il n'existe aucune garantie que ce matériel ne provoquera pas des interférences dans une installation particulière. Si ce matériel provoque effectivement des interférences préjudiciables à la réception radio ou télévisée, ce qui peut être déterminé en allumant et en éteignant le matériel, l'utilisateur est vivement encouragé à essayer de corriger ces interférences en ayant recours à une ou plusieurs des mesures suivantes :

- Réorientez ou repositionnez l'antenne de réception.
- Augmentez la distance séparant l'équipement du récepteur.
- Connectez l'appareil photo à une prise reliée à un circuit différent de celui où est connecté le récepteur.
- Consultez un revendeur ou un technicien radio/télévision spécialisé.



AVERTISSEMENTS

Modifications

Le FCC demande qu'il soit notifié à l'utilisateur que tout changement ou modification sur cet appareil qui n'aurait pas été expressément approuvé par Nikon Corporation peut annuler tout droit à l'utilisateur d'utiliser l'équipement.

Câbles d'interface

Utilisez les câbles d'interface vendus ou fournis par Nikon pour votre appareil photo. L'utilisation d'autres câbles peut faire dépasser les limites de la Classe B Partie 15 du règlement FCC.

Avertissement à l'attention des utilisateurs californiens

ATTENTION : La manipulation du câble fourni avec ce produit peut entraîner des risques d'exposition au plomb, une substance chimique reconnue par l'État de Californie comme un facteur de malformations congénitales ou d'autres dysfonctionnements de l'appareil reproductif. *Lavez-vous soigneusement les mains après toute utilisation.*

Nikon Inc., 1300 Walt Whitman Road, Melville, New York 11747-3064, U.S.A.

Tél. : 631-547-4200

Avertissements à l'attention des utilisateurs canadiens

ATTENTION

This class B digital apparatus meets all requirements of the Canadian Interference Causing Equipment Regulations.

ATTENTION

Cet appareil numérique de la classe B respecte toutes les exigences du Règlement sur le matériel brouilleur du Canada.

Symbole pour la collecte séparée dans les pays européens

Ce symbole indique que ce produit doit être collecté séparément.

Les mentions suivantes s'appliquent uniquement aux utilisateurs situés dans les pays européens :

- Ce produit doit être recueilli séparément dans un point de collecte approprié. Il ne doit pas être jeté avec les déchets ménagers.
- Pour plus d'informations, contactez votre revendeur ou les autorités locales chargées de la gestion des déchets.



Avertissement concernant l'interdiction de copie ou de reproduction

La simple possession de documents copiés numériquement ou reproduits à l'aide d'un scanner, d'un appareil photo numérique ou de tout autre appareil s'avère légalement répréhensible.

• Copies ou reproductions interdites par la loi

Ne copiez ni reproduisez jamais de billets, pièces, titres, obligations d'État, même si ces copies ou reproductions sont estampillées de la mention « Spécimen ».

Toute copie ou reproduction de billets, pièces ou titres en circulation dans un pays étranger est strictement interdite.

Sauf en cas d'autorisation préalable des autorités, toute copie ou reproduction de timbres ou cartes postales inutilisés et émis par ces mêmes autorités est strictement interdite.

Toute copie ou reproduction de timbres émis par les autorités et de documents certifiés stipulés par la loi est interdite.

• Avertissements concernant certaines copies et reproductions

Le gouvernement a publié certains avertissements concernant la copie ou la reproduction des titres émis par des entreprises privées (actions, billets, chèques, bons cadeaux, etc.), des titres de transport ou de coupons, sauf en cas de nécessité d'un nombre restreint de copies pour les activités d'une entreprise. Par ailleurs, ne copiez ni ne reproduisez jamais des passeports émis par le gouvernement, des licences octroyées par des institutions publiques ou des groupes privés, des documents d'identité et des tickets tels que des abonnements ou des coupons-repas.

• Conformité aux mentions légales et droits d'auteur

Toute copie ou reproduction d'œuvres et créations déposées (livres, musique, peintures, gravures, cartes, dessins, films et photos) fait l'objet de lois nationales et internationales sur les droits d'auteur. N'utilisez en aucun cas ce matériel pour la réalisation de copies illégales ou toute autre infraction aux lois sur les droits d'auteur.

Élimination des périphériques de stockage des données













Remarque : la suppression des images ou le formatage des cartes mémoire ou d'autres périphériques de stockage des données n'élimine pas totalement les données d'images originales. Ainsi, les fichiers supprimés de certains périphériques de stockage peuvent parfois être récupérés à l'aide de logiciels disponibles sur le marché. Ceci peut déboucher sur une utilisation malveillante de données personnelles. La garantie de confidentialité de ces données relève de la responsabilité de l'utilisateur.

Avant l'élimination d'un périphérique de stockage des données ou son transfert à un tiers, supprimez-en toutes les données à l'aide d'un logiciel d'élimination disponible sur le marché ou formatez ce même périphérique, puis remplissez-le complètement d'images ne contenant aucune information privée (par exemple, des photos d'un ciel vide). Veillez également à remplacer toute image sélectionnée pour la mesure de la balance des blancs. Évitez toute blessure lors de la destruction physique de votre périphérique de stockage des données.

Informations relatives aux marques commerciales

Macintosh, Mac OS et QuickTime sont des marques déposées d'Apple Inc. Microsoft, Windows et Windows Vista sont des marques déposées ou des marques commerciales de Microsoft Corporation aux États Unis et/ou dans d'autres pays. Le logo SD est une marque commerciale de SD Card Association. Le logo SDHC est une marque commerciale. Adobe, Acrobat et Adobe Reader sont des marques déposées d'Adobe Systems Inc. PictBridge est une marque commerciale. Tous les autres noms de marque mentionnés dans le présent manuel ou les autres documents fournis avec votre produit Nikon sont des marques commerciales ou des marques déposées de leurs détenteurs respectifs.

Table des matières

Pour votre sécurité.....	ii
Avertissements.....	iii
Index « Questions et réponses ».....	vii
Introduction	1
Familiarisation avec l'appareil photo	2
Utilisation des menus de l'appareil photo	9
Premiers pas	11
Fixation d'un objectif.....	11
Chargement et insertion de l'accumulateur.....	12
Réglages de base	14
Insertion des cartes mémoire	15
Réglage du viseur	17
Cours	18
Viser et photographier (mode ).....	19
Modes Viser et photographier (mode Vari-programme).....	24
 Portrait.....	25
 Paysage.....	25
 Gros plan.....	25
 Sport.....	25
 Paysage de nuit.....	25
 Portrait de nuit.....	25
Notions fondamentales de visualisation	26
Référence	27
Plus d'informations sur la photographie (tous les modes)	28
Mise au point	28
Autofocus.....	28
Choix de la zone de mise au point.....	30
Mémorisation de la mise au point	31
Mise au point manuelle	32
Qualité et taille d'image	33
Qualité d'image.....	34
Taille d'image	35
Choix d'un mode de prise de vue.....	36
Mode Retardateur ().....	37
Utilisation d'une télécommande ().....	38
Utilisation du flash intégré.....	40
Sensibilité ISO	43
Réinitialisation par deux commandes	44
Modes P, S, A et M.....	45
Mode P (Auto programmé).....	47
Mode S (Auto à priorité vitesse).....	48
Mode A (Auto à priorité ouverture)	49
Mode M (Manuel)	50
Exposition.....	52
Mesure.....	52
Mémorisation de l'exposition auto	53
Correction d'exposition	54
Correction de l'exposition du flash	55
Bracketing.....	56
Balance des blancs	58
Réglage précis de la balance des blancs	58
Choix d'une température de couleur	59
Blanc mesuré.....	59
Plus d'informations sur la visualisation	61
Visualisation des photos sur l'appareil photo	61
Informations photos.....	62
Affichage de plusieurs images :	
Visualisation par planche de vignettes	63
Regarder de plus près : Fonction Loupe	64
Protection des photos contre leur effacement	65
Effacement d'une photo.....	65
Connexion à une télévision, un ordinateur ou une imprimante	66
Visualisation de photos sur une télévision.....	66
Connexion à un ordinateur.....	67
Avant de connecter l'appareil photo	67
Connexion du câble USB	67
Impression des photos	69
Impression via une connexion USB directe	69
Guide des menus	74
Options de visualisation : Menu Visualisation.....	74
Effacer.....	74
Dossier de visualisation	75
Rotation des images.....	75
Diaporama	75
Cacher les images	78
Réglage d'impression.....	78
Options de prise de vue : Menu Prise de vue.....	79
Optimisation images (modes P, S, A et M)	79
Qualité des images (tous les modes)	81
Taille des images (tous les modes)	81
Balance des blancs (modes P, S, A et M).....	82
Sensibilité ISO (tous les modes).....	83
Réduction du bruit (tous les modes).....	83
Réduction du bruit ISO (tous les modes).....	83
Surimpression (modes P, S, A et M)	84
Réglages personnalisés.....	86
R: Réinitialiser.....	86
1: Signal sonore (tous les modes).....	86
2: Mode de zone AF (tous les modes)	87
3: Zone AF centrale (tous les modes)	87
4: Assistance AF (tous les modes sauf  ,  et ).....	87
5: Carte absente ? (tous les modes)	88
6: Affichage image (tous les modes)	88
7: Sensibilité auto (modes P, S, A et M uniquement)	88
8: Quadrillage (tous les modes)	89
9: Avertissement viseur (tous les modes)	89
10: Incrément exposition (tous les modes)	89
11: Correction exposition (modes P, S, A et M uniquement)	89

12: Pondérée centrale (modes P, S, A et M uniquement).....	90	Langue	103
13: Réglage BKT auto (modes P, S, A et M uniquement).....	90	Langue (LANG).....	104
14: Sens BKT auto (modes P, S, A et M uniquement).....	91	Légende image.....	104
15: Molettes commande (modes P, S, A et M uniquement).....	91	Dossiers.....	105
16: Commande FUNC (tous les modes).....	92	Séquence num. images.....	106
17: Éclairage (tous les modes).....	93	Verrouillage miroir.....	106
18: AE-L/AF-L (tous les modes).....	94	Photo corr. poussière.....	106
19: Mémorisation AE (tous les modes).....	94	Infos accumulateur.....	107
20: Zone mise au point (tous les modes).....	94	Version du firmware.....	108
21: Éclairage zone AF (tous les modes).....	95	Rotation image auto.....	108
22: Flash intégré (modes P, S, A et M uniquement).....	95	Création de copies retouchées :	
23: Avertissement flash (modes P, S, A et M uniquement).....	98	Menu Retouche.....	109
24: Vit. obturation flash (modes P, S, A et M uniquement).....	98	D-Lighting.....	110
25: Auto FP (modes P, S, A et M uniquement).....	98	Correction yeux rouges	111
26: Mode lampe pilote (modes P, S, A et M uniquement).....	98	Recadrage	111
27: Extinction moniteur (tous les modes).....	98	Monochrome	112
28: Arrêt mesure auto (tous les modes).....	99	Filtre	112
29: Retardateur (tous les modes).....	99	Mini-photo.....	112
30: Durée télécommande (tous les modes).....	99	Superposition images.....	114
31: Temp. Miroir levé (tous les modes).....	99	Remarques techniques	116
32: Accus/piles MB-D80 (tous les modes).....	100	Accessoires optionnels	116
Réglages de base pour la prise de vue :		Objectifs	117
Menu Configuration.....	101	Flashes optionnels	119
Menu CSM/Config.....	101	Autres accessoires.....	122
Formater la carte	102	Entretien de votre appareil photo.....	124
Régler date et heure.....	103	Entretien de l'appareil photo et de l'accumulateur :	
Luminosité moniteur.....	103	Avertissements.....	127
Mode vidéo.....	103	Dépannage	129
		Affichages et messages d'erreur de l'appareil photo	132
		Annexe	134
		Caractéristiques techniques.....	142
		Index	147

Index « Questions et réponses »

Recherchez ce dont vous avez besoin à l'aide de cet index « Questions et réponses ».

Questions générales

Question	Expression clé	N° page
Comment utiliser les menus ?	Utilisation des menus	9–10
Comment obtenir davantage d'informations sur un menu ?	Aide	3, 9
Que signifient ces indicateurs ?	Écran de contrôle, viseur	5, 6
Que signifie cet avertissement ?	Affichages et messages d'erreur de l'appareil photo	132–133
Combien de photos puis-je encore prendre avec cette carte ?	Nombre de vues restantes	19
Quel est le niveau de charge de l'accumulateur ?	Niveau de charge	19
Quels sont la signification et le principe de fonctionnement de l'« exposition » ?	Exposition	46
Que faut-il faire avec le protecteur d'oculaire ?	Retardateur, télécommande	37, 38
Quels flashes optionnels puis-je utiliser ?	Flashes optionnels	119–121
Quels objectifs puis-je utiliser ?	Objectifs	117–118
Quels sont les accessoires disponibles pour mon appareil photo ?	Accessoires du D80	123
Quelles cartes mémoire puis-je utiliser ?	Cartes mémoire compatibles	122
Quels sont les logiciels disponibles pour mon appareil photo ?	Accessoires du D80	123
Qui peut réparer ou vérifier mon appareil photo ?	Révision de l'appareil photo	x, 126
Comment nettoyer l'appareil photo ou l'objectif ?	Nettoyage de l'appareil photo	124

Configuration de l'appareil photo

Question	Expression clé	N° page
Comment régler le viseur à ma vue ?	Réglage du viseur	17
Comment empêcher l'extinction du moniteur ?	Extinction moniteur	98
Comment régler l'horloge ?		
Comment faire passer l'horloge à l'heure d'été ?	Régler date et heure	103
Comment changer les fuseaux horaires en voyage ?		
Comment régler la luminosité du moniteur ?	Luminosité moniteur	103
Comment restaurer les réglages par défaut ?	Réinitialisation par deux commandes	44
Comment désactiver le témoin lumineux à l'avant de l'appareil photo ?	Assistance AF	87
Puis-je afficher un quadrillage dans le viseur ?	Quadrillage	89
Comment distinguer l'écran de contrôle dans l'obscurité ?	Illuminateur ACL	3, 93
Comment conserver l'affichage de la vitesse d'obturation et de l'ouverture ?	Arrêt mesure auto	99
Comment modifier la temporisation du retardateur ?	Retardateur	99
Comment modifier la temporisation de la télécommande ?	Télécommande	99
Comment empêcher l'appareil photo d'émettre un son ?	Signal sonore	86
Comment afficher toutes les rubriques des menus ?	Menu CSM/Config.	101
Est-il possible d'afficher les menus dans une autre langue ?	Langue (LANG)	103
Comment ne pas réinitialiser le numéro de fichier lors de l'insertion d'une nouvelle carte mémoire ?	Numérotation séquentielle des fichiers	106
Comment recommencer la numérotation des fichiers à 1 ?		

Prise de vue

Question	Expression clé	N° page
Comment prendre facilement des photos ?	Mode auto	19–23
Puis-je facilement prendre des photos plus créatives ?	Modes Vari-programme	24–25
Comment faire ressortir le sujet d'un portrait ?	Mode Portrait	24, 25
Comment réaliser de belles photos de paysages ?	Mode Paysage	24, 25
Comment réaliser des gros plans de petits objets ?	Mode Gros plan	24, 25
Comment « figer » un sujet en mouvement ?	Mode Sport	24, 25
Comment photographier une scène la nuit ?	Mode Paysage de nuit	24, 25
Est-il possible de faire apparaître les arrières plans de nuit dans mes portraits ?	Mode Portrait de nuit	24, 25
Comment prendre rapidement un grand nombre de photos successives ?	Mode Prise de vue	36
Est-il possible de se prendre soi-même en photo ?	Retardateur	37
Existe-t-il une télécommande pour cet appareil ?	Télécommande	38–39
Comment régler l'exposition ?	Exposition ; modes P , S , A et M	45–51
Comment « figer » ou rendre flou un sujet en mouvement ?	Mode S (auto à priorité vitesse)	48
Comment rendre flous les détails de l'arrière-plan ?	Mode A (auto à priorité ouverture)	49
Est-il possible d'assombrir ou d'éclaircir une photo ?	Correction d'exposition	54
Comment régler l'exposition de longue durée ?	Expositions de longue durée	51
Comment utiliser le flash ?		
Le flash peut-il se déclencher automatiquement si besoin ?	Photographie au flash, mode flash	40–42
Comment empêcher le déclenchement du flash ?		
Comment empêcher les yeux rouges ?	Atténuation des yeux rouges	41
Est-il possible de photographier sans flash dans des conditions de faible éclairage ?	Sensibilité ISO	43
Est-il possible de contrôler la mise au point ?	Autofocus	28–29
Comment effectuer la mise au point sur un sujet en mouvement ?	Mode autofocus	29
Comment spécifier la zone de mise au point de l'appareil photo ?	Zone de mise au point	30
Puis-je modifier la composition après la mise au point ?	Mémorisation de la mise au point	31
Comment améliorer la qualité de l'image ?		
Comment prendre des photos de plus grande taille ?		
Comment enregistrer davantage de photos sur la carte mémoire ?	Qualité et taille d'image	33–35
Puis-je prendre des photos de taille réduite en vue de les envoyer par e-mail ?		

Affichage, impression et retouche de photos

Question	Expression clé	N° page
Puis-je visualiser mes photos sur l'appareil photo ?	Fonctions de visualisation de l'appareil photo	61, 63
Est-il possible d'afficher d'autres informations sur les photos ?	Informations photos	62-63
Pourquoi certaines parties de mes photos clignotent ?	Informations photos, hautes lumières	62-63, 131
Comment se débarrasser des photos indésirables ?	Effacement d'une photo	26, 65
Est-il possible de supprimer plusieurs photos simultanément ?	Effacer	74
Puis-je exécuter un zoom avant sur les images pour vérifier si la mise au point a été effectuée ?	Fonction Loupe	64
Est-il possible de protéger mes photos contre toute suppression accidentelle ?	Protéger	65
Existe-t-il une option de visualisation automatique (« diaporama ») ?	Diaporama	75-77
Puis-je visualiser mes photos sur la télévision ?	Visualisation sur la télévision	66
Puis-je configurer un diaporama avec de la musique ?	Pictmotion	75-77
Comment copier des photos sur mon ordinateur ?	Connexion à un ordinateur	67-68
Comment imprimer des photos ?	Impression des photos	69-73
Est-il possible d'imprimer des photos sans ordinateur ?	Impression via une connexion USB	69-73
Puis-je imprimer la date sur mes photos ?	Horodateur, DPOF	71, 73
Comment obtenir des impressions professionnelles ?	Réglage d'impression	73
Comment faire réapparaître des détails situés dans l'ombre ?	D-Lighting	110
Comment se débarrasser de l'« effet yeux rouges » ?	Correction yeux rouges	111
Puis-je recadrer mes photos sur l'appareil photo ?	Recadrage	111
Est-il possible de créer une copie monochrome d'une photo ?	Monochrome	112
Est-il possible de créer une copie avec des couleurs différentes ?	Filtre	112
Est-il possible de créer une petite copie d'une photo ?	Mini-photo	112-113
Est-il possible de superposer deux photos pour créer une seule image ?	Superposition images	114-115

Formation permanente

En tant que partie intégrante de l'engagement « Formation permanente » de Nikon relatif au support technique et à l'éducation continue, des informations continuellement mises à jour sont disponibles en ligne sur les sites suivants :

- Pour les utilisateurs résidant aux États-Unis : <http://www.nikonusa.com/>
- Pour les utilisateurs résidant en Europe et en Afrique : <http://www.europe-nikon.com/support>
- Pour les utilisateurs résidant en Asie, en Océanie et au Moyen Orient : <http://www.nikon-asia.com/>







Consultez ces sites pour vous tenir au courant des dernières informations concernant les produits, les astuces, les réponses aux questions les plus fréquemment posées et obtenir des conseils d'ordre général sur l'imagerie et la photographie numérique. Des informations complémentaires peuvent être disponibles chez votre représentant Nikon local. Utilisez l'URL suivante pour obtenir la liste des contacts : <http://nikonimaging.com/>

Introduction



Merci d'avoir acheté un appareil photo reflex numérique Nikon D80 à objectif interchangeable. Ce manuel a été rédigé afin de vous faire découvrir la prise de vue avec votre appareil photo numérique Nikon. Lisez-le attentivement avant d'utiliser votre appareil photo. Conservez ce manuel à portée de main lorsque vous utiliserez votre matériel.





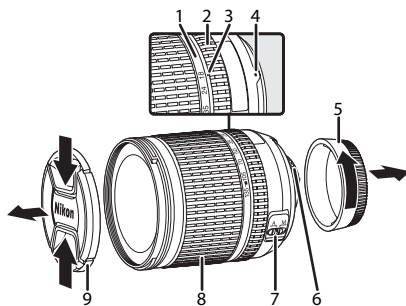

Afin de localiser plus aisément les informations utiles, ce manuel utilise les symboles et conventions suivants :

	Cette icône signale les avertissements et les informations à lire impérativement avant d'utiliser l'appareil photo afin d'éviter d'endommager celui-ci.		Cette icône signale les astuces et informations complémentaires utiles pour l'utilisation de l'appareil photo.
	Cette icône signale les remarques et informations à lire impérativement avant d'utiliser l'appareil photo.		Cette icône signale la présence d'informations complémentaires dans une autre section du manuel ou dans le <i>Guide de démarrage rapide</i> .
	Cette icône signale des réglages paramétrables à l'aide des menus de l'appareil photo.		Cette icône signale des réglages paramétrables à l'aide du menu Réglages personnalisés.

Objectif

Les illustrations contenues dans ce manuel font référence à un objectif AF-S DX 18–135 mm f/3.5–5.6 G ED Zoom Nikkor ( 145).



1. Échelle des focales
2. Bague de mise au point
3. Repère des focales
4. Repère de montage :  11
5. Bouchon arrière :  11
6. Contacts électriques CPU :  117
7. Commutateur de mode A-M :  11, 32
8. Bague de zoom :  21
9. Bouchon d'objectif :  17, 19

Familiarisation avec l'appareil photo

Prenez quelques instants afin de vous familiariser avec les commandes et affichages de votre appareil photo. Il peut être judicieux de marquer cette section d'un signet. Celui-ci vous permettra de vous y reporter aisément au cours de la lecture de ce manuel.

Boîtier de l'appareil photo

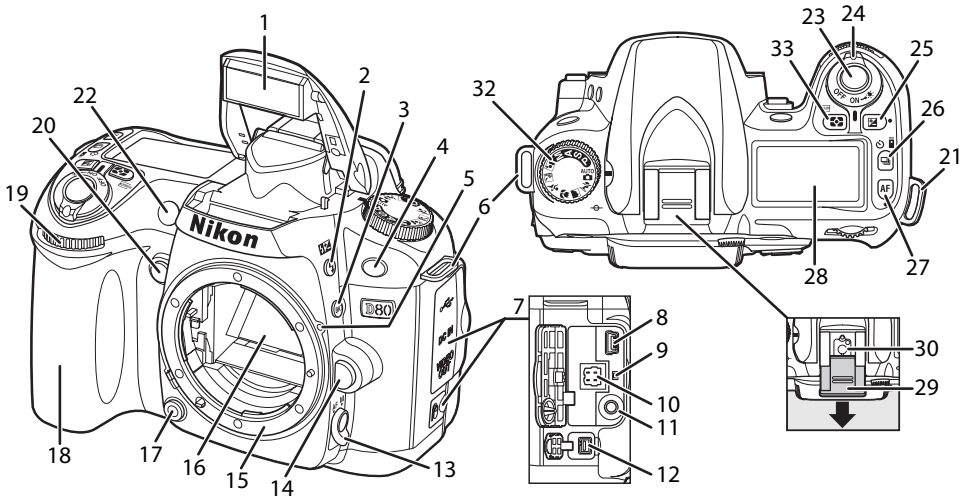

1	Flash intégré.....	23, 40	21	Écaillet pour courroie d'appareil photo.....	8
2	Commande (mode flash).....	40	22	Illuminateur d'assistance AF.....	28, 87
	(correction du flash).....	55		Témoïn du retardateur.....	37, 38
3	Commande (bracketing).....	56-57		Illuminateur d'atténuation des yeux rouges.....	39
4	Récepteur infrarouge.....	38	23	Déclencheur.....	22, 23
5	Repère de montage de l'objectif.....	11	24	Commutateur marche-arrêt.....	11, 19
6	Écaillet pour courroie d'appareil photo.....	8		Commutateur de l'illuminateur.....	3
7	Volet des connecteurs.....	66, 67, 70	25	Commande (correction d'exposition).....	54
8	Port USB.....	67		● (commande de réinitialisation).....	44
9	Commutateur de réinitialisation.....	129	26	Commande (mode prise de vue).....	36
10	Prise d'alimentation secteur pour adaptateur secteur EH-5/EH-5a optionnel.....	123		Mode Vue par vue/Continu.....	36
11	Connecteur vidéo.....	66		Mode Retardateur.....	37
12	Connecteur pour câble de télécommande.....	123		Mode Télécommande.....	38
13	Sélecteur du mode de mise au point.....	28, 32	27	Commande (mode AF).....	29
14	Commande de déverrouillage de l'objectif.....	11		● (commande de réinitialisation).....	44
15	Monture d'objectif.....	11	28	Écran de contrôle.....	5
16	Miroir.....	106, 125	29	Volet de la griffe flash.....	119
17	Commande de contrôle de profondeur de champ.....	49	30	Griffe flash (pour flash optionnel).....	119
18	Poignée.....	21	31	(repère de plan focal).....	32
19	Molette de commande secondaire.....	10, 91	32	Sélecteur de mode.....	47, 48, 49, 50
20	Commande FUNC.....	92	33	Commande (mode de mesure).....	52
				Commande (format).....	16

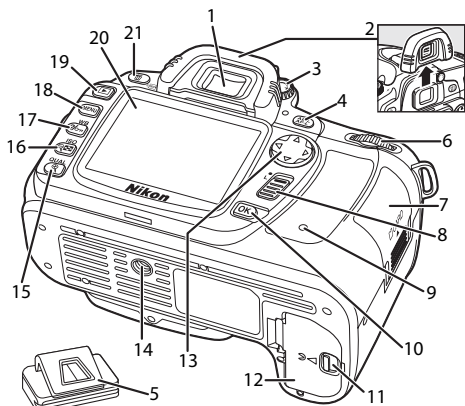

1	Oculaire du viseur	8
2	Œilleton	6, 17, 21
3	Réglage dioptrique	17
4	AF-ON (Commande AE-L/AF-L (mémorisation de l'exposition auto/de la mise au point auto))	31, 94
5	Protecteur d'oculaire DK-5	8

6	Molette de commande principale	10, 91
7	Volet du logement pour carte mémoire	15
8	Loquet de verrouillage du sélecteur de mise au point..	30
9	Voyant d'accès carte mémoire	15, 23
10	Commande OK	9
11	Loquet du volet du logement pour accumulateur	13
12	Volet du logement pour accumulateur	13
13	Sélecteur multidirectionnel *	
14	Filetage pour fixation sur pied	
15	Commande (fonction Loupe).....	64
	Commande QUAL (qualité/taille d'image)	34, 35
16	Commande (vignette)	63
	Commande ISO (sensibilité ISO)	43
17	Commande (aide/protection)	9, 65
	Commande WB (balance des blancs)	58
18	Commande MENU (menu)	9
19	Commande (visualisation)	26, 61
20	Moniteur	9, 26
21	Commande (supprimer).....	26, 65
	Commande (format).....	16

* Sélecteur multidirectionnel

Le sélecteur multidirectionnel permet de naviguer dans les menus et d'afficher différentes informations sur les prises de vue pendant leur visualisation.

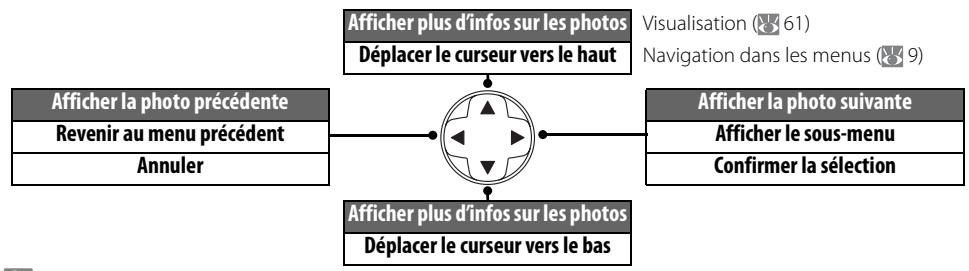

Aide

Pour obtenir de l'aide sur la rubrique de menu ou le menu actif, appuyez sur la commande dans le coin inférieur gauche du moniteur. L'aide s'affiche lorsque vous appuyez sur la commande ; pour faire défiler l'affichage, appuyez en haut ou en bas du sélecteur multidirectionnel. L'aide est disponible en mode AUTO (automatique) et en mode Vari-programme ou lorsqu'une icône apparaît dans le coin inférieur gauche du moniteur.



Illuminateur ACL

Maintenir le commutateur marche/arrêt en position permet d'activer le système de mesure d'exposition et le rétro-éclairage de l'écran de contrôle (illuminateur ACL), vous pouvez ainsi lire l'affichage dans le noir. Une fois le commutateur marche/arrêt relâché, l'écran reste allumé tant que le système de mesure d'exposition reste actif ou jusqu'au déclenchement.

Sélecteur de mode

Le D80 vous propose de choisir parmi les onze modes de prise de vue suivants :



Modes personnalisés (modes d'exposition)

Sélectionnez ces modes pour un contrôle total des réglages de l'appareil photo.

P — Auto programmé (P 47) : L'appareil photo choisit automatiquement la vitesse d'obturation et l'ouverture tandis que l'utilisateur contrôle les autres réglages.

S — Auto à priorité vitesse (S 48) : Choisissez une vitesse d'obturation rapide pour « figer » tout mouvement et une vitesse d'obturation lente pour produire une sensation de mouvement en appliquant un effet de flou aux objets en mouvement.

A — Auto à priorité ouverture (A 49) : Réglez l'ouverture pour adoucir les détails de l'arrière-plan ou pour augmenter la profondeur de champ, ce qui permet une mise au point à la fois du sujet principal et de l'arrière-plan.

M — Manuel (M 50) : Réglez la vitesse d'obturation et l'ouverture en fonction de l'effet créatif souhaité.

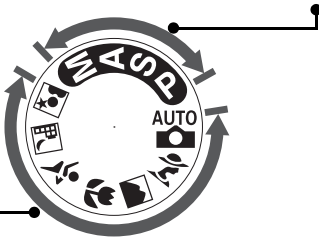

Modes Viser et photographeur (mode Vari-programme)

Le mode Vari-programme sélectionne automatiquement les réglages les mieux adaptés à la scène sélectionnée, ce qui permet d'obtenir des photos créatives en faisant simplement pivoter le sélecteur de mode.

AUTO — Automatique (A 19) : Comme l'appareil photo exécute automatiquement les réglages, l'utilisateur obtient des résultats optimaux tout simplement en visant, puis en photographiant. Ce mode est conseillé pour les personnes non initiées à l'utilisation des appareils photo numériques.

Portrait (P 24, 25) : Permet de photographier des portraits en estompant l'arrière-plan.

Paysage (P 24, 25) : Préserve les détails dans les photos de paysage.

Gros plan (P 24, 25) : Permet de réaliser des gros plans aux couleurs vives de fleurs, d'insectes et d'autres petits objets.

Sport (P 24, 25) : Fige le mouvement lors d'événements sportifs.

Paysage de nuit (P 24, 25) : Permet de photographier des paysages pendant la nuit.

Portrait de nuit (P 24, 25) : Permet de réaliser des portraits devant un arrière-plan peu éclairé.

Écran de contrôle

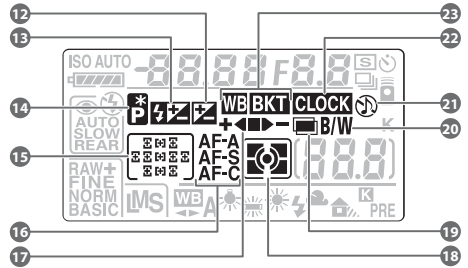
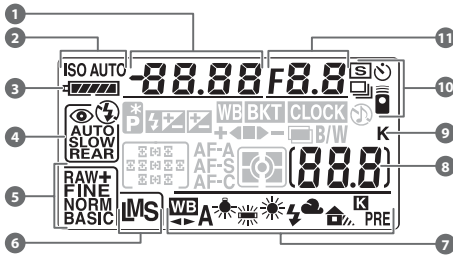

<p>1 Vitesse d'obturation 48, 50</p> <p>Valeur de correction de l'exposition 54</p> <p>Valeur de correction du flash 55</p> <p>Sensibilité ISO 43</p> <p>Réglage précis de la balance des blancs ou température de couleur 58, 59</p> <p>Nombre de vues de la séquence de bracketing 56, 140</p> <p>2 Indicateur de sensibilité ISO 43</p> <p>Indicateur ISO AUTO 43</p> <p>3 Indicateur de l'accumulateur 19</p> <p>4 Mode de synchronisation du flash 40, 41</p> <p>5 Qualité des images 34</p> <p>6 Taille d'image 35</p> <p>7 Mode de balance des blancs 58</p> <p>8 Nombre d'expositions restantes 19</p> <p>Nombre d'expositions restantes avant remplissage de la mémoire tampon 36</p> <p>Indicateur de mode PC 68</p> <p>Indicateur d'enregistrement de blanc mesuré 60</p>	<p>9 « K » (apparaît lorsque la mémoire est suffisante pour contenir plus de 1 000 vues) 36</p> <p>10 Mode Prise de vue 36</p> <p>Mode Retardateur/Télécommande 37, 38</p> <p>11 Ouverture (du diaphragme) 49, 50</p> <p>Incrément du bracketing 56</p> <p>Indicateur de connexion PC 68</p> <p>12 Indicateur de correction d'exposition 54</p> <p>13 Indicateur de correction du flash 55</p> <p>14 Indicateur de décalage du programme 47</p> <p>15 Zone de mise au point 30, 87</p> <p>Mode de zone AF 30, 87</p> <p>16 Mode AF 29</p> <p>17 Indicateur d'avancement du bracketing 56</p> <p>18 Mode de mesure 52</p> <p>19 Indicateur de surimpression 84</p> <p>20 Indicateur Noir et blanc 81</p> <p>21 Indicateur sonore 86</p> <p>22 Indicateur « horloge non réglée » 103, 132</p> <p>23 Indicateur de bracketing 56</p>
--	--

Cartes mémoire à grande capacité

Lorsque la carte mémoire dispose de suffisamment d'espace pour l'enregistrement de 1 000 prises de vue ou plus avec les réglages définis, le nombre de vues restantes s'affiche (en milliers), arrondi à la centaine la plus proche (par exemple, s'il reste suffisamment de place pour environ 1 260 prises de vue, le compteur affiche 1,2 K).

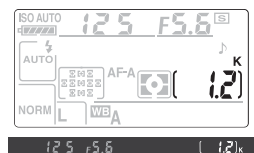

Affichage du viseur

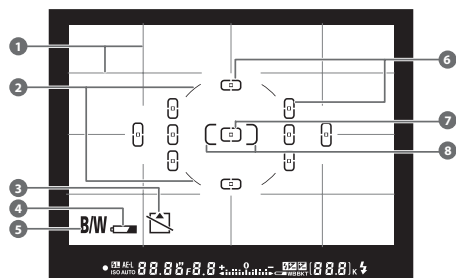

Si l'accumulateur est complètement déchargé ou n'a pas été inséré, l'affichage du viseur s'assombrit. Insérez un accumulateur complètement chargé pour rétablir l'affichage normal du viseur.

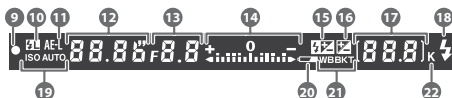

- | | |
|---|--|
| <p>1 Quadrillage (affiché lorsque le réglage personnalisé 8 (Quadrillage) est réglé sur Activé).....89</p> <p>2 Cercle de référence de 8 mm pour la mesure pondérée centrale52, 90</p> <p>3 Avertissement « Carte absente » ¹.....15, 133</p> <p>4 Indicateur de l'accumulateur ¹.....19</p> <p>5 Indicateur Noir et blanc ¹.....81</p> <p>6 Collimateurs de mise au point (zone de mise au point).....19, 21, 30</p> <p>7 Collimateurs de mise au point en prise de vue standard (zone de mise au point).....21, 87</p> <p>8 Collimateurs de mise au point en prise de vue étendue (zone de mise au point).....87</p> <p>9 Indicateur de mise au point.....22</p> <p>10 Mémorisation de la puissance du flash (Mémorisation FV).....94</p> <p>11 Mémorisation de l'exposition auto.....94</p> <p>12 Vitesse d'obturation.....48, 50</p> | <p>13 Ouverture (du diaphragme).....48, 50</p> <p>14 Indicateur analogique de l'état d'exposition.....50</p> <p>Correction d'exposition.....54</p> <p>15 Indicateur de correction du flash.....55</p> <p>16 Indicateur de correction d'exposition.....54</p> <p>17 Nombre d'expositions restantes.....19</p> <p>Nombre d'expositions restantes avant remplissage de la mémoire tampon.....36</p> <p>Indicateur d'enregistrement de blanc mesuré.....60</p> <p>Valeur de correction de l'exposition.....54</p> <p>Valeur de correction du flash.....55</p> <p>Indicateur de connexion PC.....68</p> <p>18 Témoin de disponibilité du flash.....23</p> <p>19 Indicateur de sensibilité ISO auto.....43</p> <p>20 Indicateur de l'accumulateur.....19</p> <p>21 Indicateur de bracketing.....56</p> <p>22 « K » (apparaît lorsque la mémoire est suffisante pour contenir plus de 1 000 vues).....5</p> |
|---|--|

1. Peut être masqué avec le réglage personnalisé 9 (p. 89).

Écran de contrôle et viseur

Les temps de réponse et la luminosité de l'écran de contrôle et du viseur peuvent varier en fonction de la température. En raison des caractéristiques de ce type d'écran, des traits fins irradiant vers l'extérieur de la zone de mise au point sélectionnée peuvent apparaître. Ce phénomène est normal et ne constitue pas un dysfonctionnement.

Accessoires fournis

Chargeur rapide MH-18a (8 12)

Le MH-18a est conçu pour être utilisé avec l'accumulateur EN-EL3e.

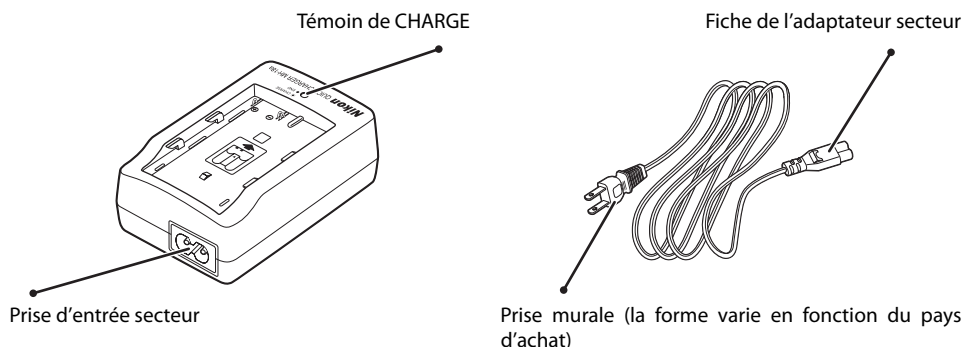

Accumulateur Li-ion rechargeable EN-EL3e (8 12, 13)

Le EN-EL3e est conçu pour être utilisé avec le D80.

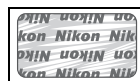
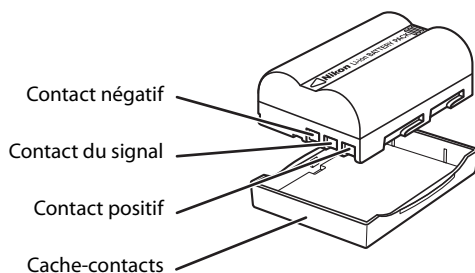

L'usage d'accumulateurs Li-ion rechargeables d'une autre marque ne portant pas le sceau holographique Nikon (voir ci-dessus) peut entraîner des dysfonctionnements de l'appareil photo ou risque de faire surchauffer, brûler, casser ou fuir les accumulateurs.

✓ Utilisez exclusivement des accessoires électroniques Nikon

Les appareils photo Nikon sont conçus selon les meilleures normes et contiennent des circuits électroniques complexes. Seuls les accessoires électroniques de marque Nikon (incluant des objectifs, des flashes, des chargeurs d'accumulateur, des accumulateurs et des adaptateurs secteur) certifiés par Nikon pour un usage spécifique avec cet appareil photo numérique sont conçus et éprouvés pour un fonctionnement optimal et exempt de tout risque de ces circuits.

L'UTILISATION D'ACCESSOIRES ELECTRONIQUES AUTRES QUE NIKON RISQUE D'ENDOMMAGER L'APPAREIL PHOTO ET D'ANNULER LES CONDITIONS DE VOTRE GARANTIE NIKON.

Pour plus d'informations concernant les accessoires Nikon, contactez un revendeur Nikon agréé.

Courroie

Fixez la courroie de l'appareil photo comme illustré ci-dessous.

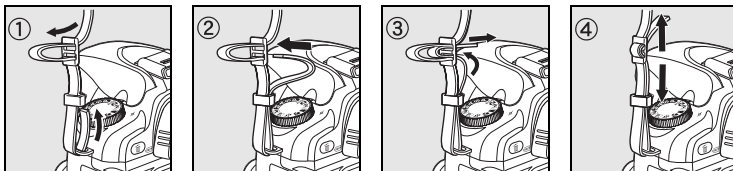

Protège-moniteur ACL (BM-7)

Un couvercle en plastique transparent est fourni avec l'appareil photo. Il permet de maintenir le moniteur propre et de le protéger lorsque vous n'utilisez pas l'appareil photo. Pour fixer le protège-moniteur, insérez le petit contact situé en haut du protège-moniteur dans l'encoche correspondante au-dessus du moniteur (①), puis appuyez sur la partie inférieure du protège-moniteur jusqu'à ce qu'il s'enclenche (②).

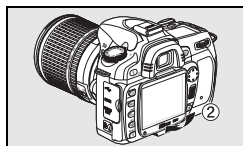
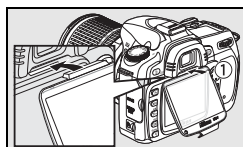

Pour retirer ce protège-moniteur, maintenez fermement l'appareil photo et tirez doucement la partie inférieure du volet vers l'extérieur, comme illustré à droite (1).

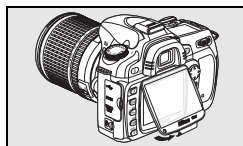

Œilleton DK-21

Avant de fixer le protecteur d'oculaire DK-5 et les autres accessoires du viseur (122), retirez l'œilleton en plaçant les doigts sous un des manchons latéraux, puis en l'extrayant en le faisant glisser comme illustré à droite.

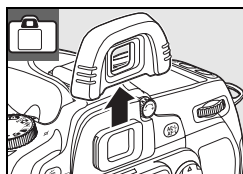

Utilisation des menus de l'appareil photo

La plupart des options de prise de vue, de visualisation et de configuration sont accessibles depuis les menus de l'appareil photo. Pour afficher les menus, appuyez sur la commande **MENU**.

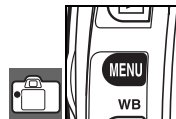

Choisissez l'un des menus : Visualisation, Prise de vue, Réglages personnalisés, Configuration et Retouche (voir plus bas).

Si l'icône « ? » est affichée, une aide concernant la rubrique active peut être visualisée en appuyant sur la commande **?**.

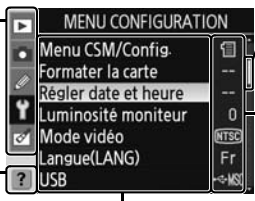

Le curseur indique la position dans le menu actif.

Le réglage défini pour chaque option est illustré par une icône.

La rubrique de menu active apparaît en surbrillance.

Menu	Description
Visualisation	Personnalisation des réglages de visualisation et gestion des photos (74).
Prise de vue	Personnalisation des réglages de prise de vue (79).
Réglages personnalisés	Personnalisation des réglages de l'appareil photo (86).
Configuration	Formatage des cartes mémoire et configuration de base de l'appareil photo (101).
Retouche	Permet de créer des copies retouchées de photos existantes (109).

Le sélecteur multidirectionnel et la commande **OK** permettent de naviguer dans les menus de l'appareil photo.

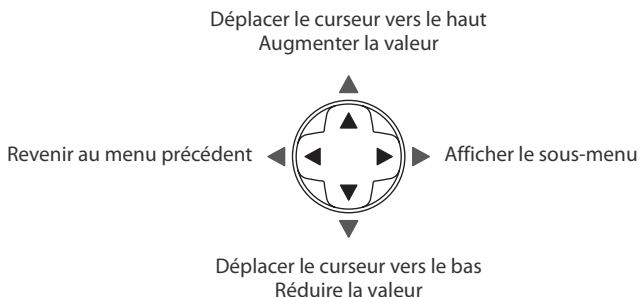

Appuyez sur **OK** pour sélectionner l'option en surbrillance.



Pour modifier les réglages des menus :

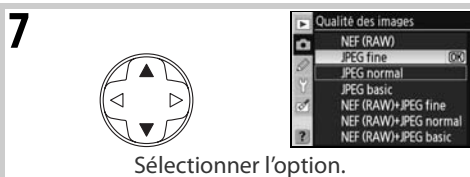
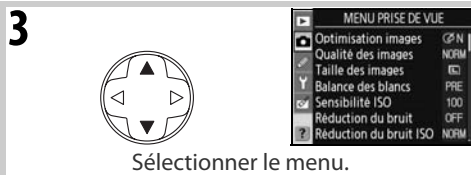
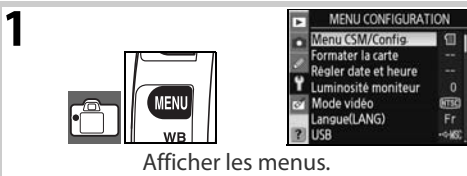

Les rubriques de menu qui apparaissent en gris ne sont pas disponibles.

Sollicitez légèrement le déclencheur pour quitter les menus et revenir au mode Prise de vue (19, 28). Le moniteur s'éteint.

Utilisation des molettes de commande

La molette de commande principale permet de déplacer le curseur vers le haut et vers le bas et la molette de commande secondaire vers la gauche et vers la droite. La molette de commande secondaire ne permet pas d'effectuer une sélection.

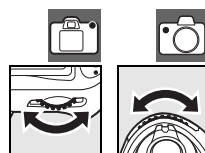

Premiers pas

Fixation d'un objectif

Prenez soin d'éviter toute intrusion de poussière à l'intérieur de l'appareil photo lorsque vous enlevez l'objectif.



1 Mettez l'appareil photo hors tension.

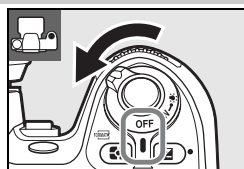

2 Enlevez le bouchon arrière de l'objectif.

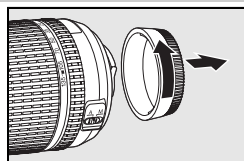

Enlevez le bouchon de boîtier de l'appareil photo.

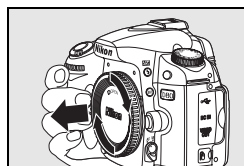

3 Tout en gardant le repère de montage de l'objectif aligné sur celui du boîtier de l'appareil photo, placez l'objectif dans la monture à baïonnette de l'appareil photo et faites pivoter l'objectif dans la direction indiquée jusqu'à ce qu'il s'enclenche.

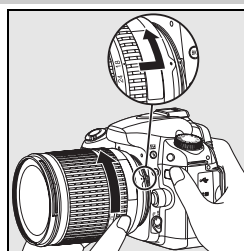

Si l'objectif est doté d'un commutateur A-M ou M/A-M, sélectionnez A (autofocus) ou M/A (autofocus à priorité manuelle).



Retrait des objectifs

Assurez-vous que l'appareil photo est hors tension avant de retirer ou d'échanger votre objectif. Pour retirer l'objectif, maintenez enfoncée sa commande de déverrouillage et faites pivoter l'objectif dans le sens des aiguilles d'une montre. Une fois l'objectif retiré, remettez en place le bouchon de boîtier et le bouchon arrière de l'objectif.

Bague des ouvertures

Si l'objectif est doté d'une bague des ouvertures (p. 45, 117), verrouillez l'ouverture sur l'ouverture minimale (valeur la plus grande). Pour plus d'informations, reportez-vous au manuel de l'objectif.

Chargement et insertion de l'accumulateur

L'accumulateur EN-EL3e fourni n'est pas chargé lors de sa commercialisation. Chargez l'accumulateur en utilisant le chargeur d'accumulateur MH-18a comme décrit ci-dessous.

1 Chargez l'accumulateur.

1.1 Enlevez le cache-contacts de l'accumulateur.

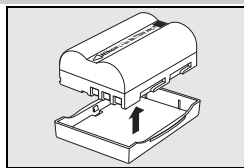

1.2 Branchez le câble d'alimentation au chargeur et à la prise secteur.

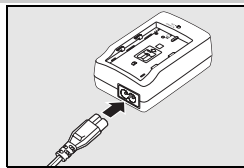

1.3 Placez l'accumulateur dans son chargeur. Le témoin de **CHARGE** clignote pendant le chargement de l'accumulateur. Environ deux heures un quart sont nécessaires pour recharger complètement un accumulateur déchargé.

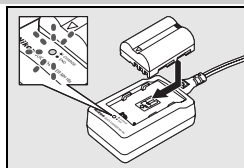

1.4 Lorsque le témoin de **CHARGE** arrête de clignoter, le chargement est terminé. Enlevez l'accumulateur du chargeur et débranchez celui-ci.

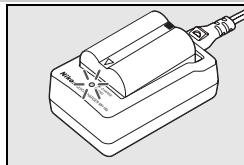

Accumulateur Li-ion rechargeable EN-EL3e

L'accumulateur EN-EL3e partage des informations avec les périphériques compatibles. L'appareil photo utilise ces informations pour afficher l'état de charge de l'accumulateur sur 6 niveaux dans l'écran de contrôle ainsi que pour indiquer l'état de charge de l'accumulateur, son autonomie et le nombre de photos prises depuis le dernier chargement de l'accumulateur, dans l'affichage **Infos accumulateur** du menu Configuration ( 107).

2 Insérez l'accumulateur.

2.1 Assurez-vous que l'appareil photo est hors tension, puis ouvrez le volet du logement pour accumulateur.

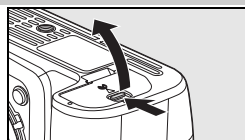

2.2 Insérez un accumulateur complètement chargé, comme illustré à droite. Fermez le volet du logement pour accumulateur.

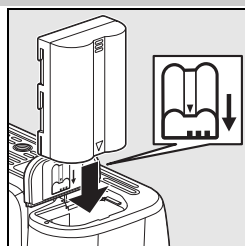

✓ Accumulateur et chargeur

Lisez et observez les précautions et avertissements exposés aux pages ii–iii et 127–128 de ce manuel, ainsi que les avertissements et instructions fournis par le fabricant de l'accumulateur. Utilisez exclusivement des accumulateurs EN-EL3e. Le D80 n'est compatible ni avec le porte-piles CR2 MS-D70, ni avec les accumulateurs EN-EL3 et EN-EL3a disponibles pour les appareils D100, D50 ou de la série D70.

N'utilisez pas l'accumulateur à des températures ambiantes inférieures à 0°C ou supérieures à 40°C. Pendant le chargement, maintenez une température comprise entre 5 et 35°C. Pour des résultats optimaux, chargez l'accumulateur à des températures supérieures à 20°C. La capacité de l'accumulateur peut baisser si vous l'utilisez à une température inférieure à celle à laquelle il a été chargé. Si l'accumulateur a été chargé à une température inférieure à 5°C, l'indicateur d'autonomie de l'accumulateur de l'affichage **Infos accumulateur** peut momentanément indiquer une valeur inférieure.

✍ Retrait de l'accumulateur

Avant de retirer l'accumulateur, mettez l'appareil photo hors tension. Pour éviter que l'accumulateur ne se décharge, remettez le cache-contacts en place lorsque vous n'utilisez pas l'accumulateur.

Réglages de base

Lors de la première mise sous tension de l'appareil photo, la boîte de dialogue de sélection de la langue apparaît sur le moniteur (étape 1). Procédez comme suit pour choisir une langue et définir la date et l'heure.

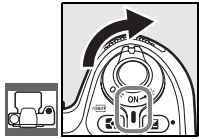
- 

1 Mettez l'appareil photo sous tension.
- 

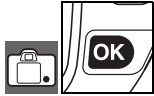
2 Sélectionnez la langue.
- 

3 Affichez la carte des fuseaux horaires.
- 

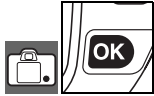
4 Sélectionnez le fuseau horaire local.
- 

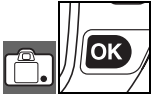
5 Affichez les options d'heure d'été.
- 

6 Sélectionnez **Activée** si l'heure d'été est en vigueur.
- 

7 Affichez le menu Date.
- 

8 Appuyez à gauche ou à droite du sélecteur multidirectionnel pour sélectionner une rubrique, en haut ou en bas pour la modifier.
- 

9 Réglez l'heure et revenez au mode Prise de vue. Le moniteur s'éteint automatiquement.

Utilisation des menus de l'appareil photo

Le menu Langue est mis automatiquement en surbrillance uniquement la première fois que les menus sont affichés. Pour plus d'informations sur l'utilisation des menus, reportez-vous à la section « Utilisation des menus de l'appareil photo » (p. 9–10).

Insertion des cartes mémoire

L'appareil photo enregistre les photos sur des cartes mémoire SD (Secure Digital) (disponibles séparément).

1 Insérez une carte mémoire.

1.1 Avant d'insérer ou de retirer les cartes mémoire, mettez l'appareil photo hors tension et ouvrez le volet du logement pour carte.

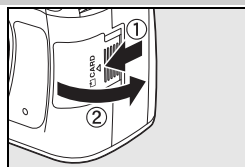

1.2 Faites glisser la carte mémoire comme illustré à droite jusqu'à ce qu'elle s'enclenche. Le voyant d'accès carte mémoire s'allume pendant environ une seconde. Fermez le volet du logement pour carte mémoire.

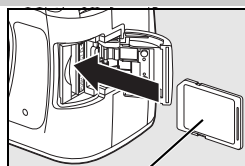

Avant

1.3 Mettez l'appareil photo sous tension. Si l'écran de contrôle affiche le nombre de vues restantes, vous pouvez utiliser la carte.

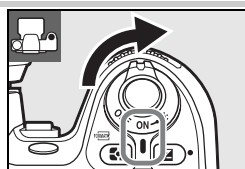

Si le message illustré à droite apparaît sur le moniteur, formatez la carte de la manière décrite à la section « Affichages et messages d'erreur de l'appareil photo » (📖 133).

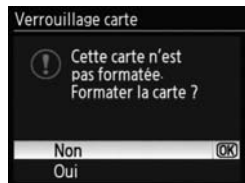

✓ Voyant d'accès

Ne retirez pas l'accumulateur ou ne coupez pas l'alimentation tant que le voyant d'accès carte mémoire est allumé. Vous risqueriez d'endommager la carte mémoire.

🔒 Commutateur de protection en écriture

Les cartes SD sont dotées d'un commutateur de protection en écriture qui évite toute perte accidentelle des données. Lorsque ce commutateur est en position de verrouillage, l'appareil photo affiche un message indiquant que les photos ne peuvent pas être enregistrées ou supprimées et que la carte mémoire ne peut pas être formatée.

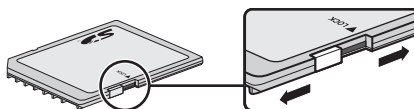

- 2** Vous devez formater les cartes mémoire lorsque vous les utilisez pour la première fois dans le D80. Pour formater la carte mémoire, mettez l'appareil photo sous tension et appuyez sur les commandes **FORMAT** (🗑️) et (🔄) jusqu'à ce que les affichages de l'écran de contrôle et du viseur clignotent, comme illustré à droite. Appuyez simultanément sur les deux commandes une deuxième fois pour formater la carte mémoire. Pendant le formatage, les lettres **For** s'affichent dans le compteur de vues. Ne mettez pas l'appareil photo hors tension et ne retirez pas l'accumulateur avant que le formatage soit terminé, que le moniteur soit éteint et que l'écran de contrôle affiche le nombre de vues restantes.

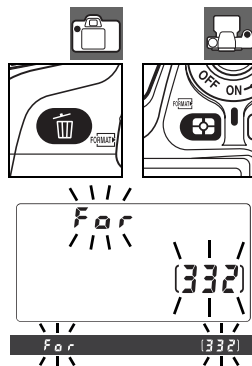

✓ Formatage des cartes mémoire

Formatez les cartes dans l'appareil photo. Le niveau de performance peut baisser si vous les formatez sur un ordinateur.

Le formatage d'une carte mémoire efface définitivement toutes les photos et autres données qu'elle contient. Avant de formater votre carte, veillez donc à copier sur un autre périphérique de stockage toutes les données que vous souhaitez conserver.

✂ Retrait des cartes mémoire

1. Assurez-vous que le voyant d'accès est éteint.
2. Mettez l'appareil photo hors tension et ouvrez le volet du logement pour carte mémoire.
3. Appuyez sur la carte pour l'éjecter (①). La carte peut alors être extraite manuellement (②)..

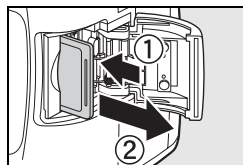
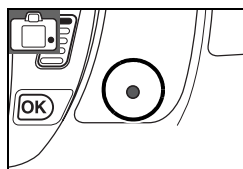

🔍 Affichage lorsque l'appareil est hors tension

Si un accumulateur et une carte mémoire sont insérés dans l'appareil alors que ce dernier est hors tension, le nombre de vues restantes s'affiche sur l'écran de contrôle. Si aucune carte n'est insérée, l'écran de contrôle indique **-E-** et une icône 🗑️ s'affiche dans le viseur.

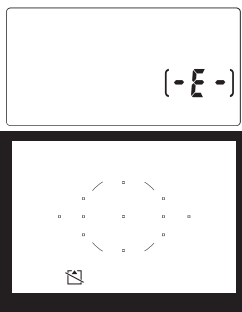

Réglage du viseur

Les prises de vue apparaissent dans le viseur. Avant de prendre votre photo, assurez-vous que l'affichage est net.

Réglage du viseur

Vous pouvez régler le viseur (dioptrie) sur des valeurs comprises entre -2 et +1 d. Des lentilles correctrices (disponibles séparément ; 81 22) offrent des dioptries comprises entre -5 et +3 d.

- 1 Enlevez le bouchon de l'objectif et mettez l'appareil photo sous tension.

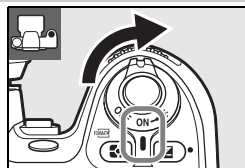

- 2 Faites pivoter le réglage dioptrique jusqu'à obtenir des collimateurs de mise au point nets. Lors de l'utilisation du réglage dioptrique avec votre œil apposé au viseur, veillez à ne pas vous mettre accidentellement le doigt ou l'ongle dans l'œil.

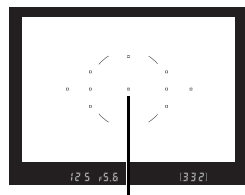
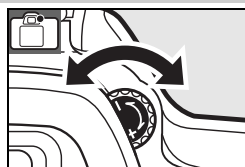

Collimateurs de mise au point

Le cours présente les notions fondamentales relatives à la prise de vue et à l'affichage des photos en mode **AUTO** (automatique) et en mode Vari-programme. Tout au long de la section, on considère que les réglages par défaut sont utilisés. Pour plus d'informations sur la restauration des réglages par défaut, reportez-vous à la page 134.

Utilisation d'un objectif à microprocesseur

Les modes **AUTO** (automatique) et Vari-programme sont disponibles uniquement pour les objectifs à microprocesseur. Si ces modes sont sélectionnés lorsqu'un objectif sans microprocesseur est installé, le déclenchement est désactivé.

Extinction automatique du système de mesure

Avec les réglages par défaut, l'affichage du viseur, les indicateurs d'ouverture et de vitesse d'obturation sont désactivés si aucune opération n'est effectuée pendant environ six secondes (extinction automatique du système de mesure), économisant ainsi l'accumulateur. Sollicitez légèrement le déclencheur afin de réactiver l'affichage.

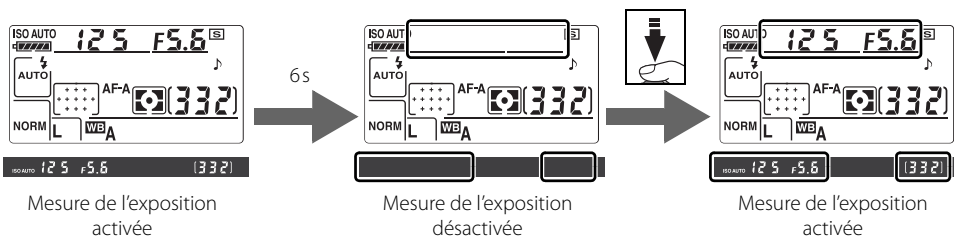

Le délai d'extinction automatique de la mesure d'exposition peut être réglé à l'aide du réglage personnalisé 28 (**Arrêt mesure auto** ; 99).

Viser et photographeur (mode)

Cette section explique comment photographier en mode  (automatique), un mode où il suffit de viser et de photographier, la majorité des réglages étant contrôlés par l'appareil photo en fonction des conditions de prise de vue.





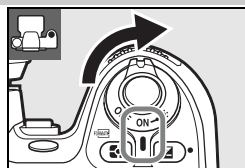

1 Mettez l'appareil photo sous tension.

- 1.1** Enlevez le bouchon de l'objectif et mettez l'appareil photo sous tension. L'écran de contrôle s'allume et les affichages du viseur s'éclairent. Le moniteur reste désactivé pendant la prise de vue.



- 1.2** Vérifiez le niveau de charge de l'accumulateur dans le viseur ou sur l'écran de contrôle.





Écran de contrôle	Viseur	Description
	—	Accumulateur complètement chargé.
	—	Accumulateur partiellement déchargé.
		Niveau de charge faible. Préparez un accumulateur de rechange complètement chargé.
 (clignote)	 (clignote)	Déclencheur désactivé. Changez l'accumulateur.

Lorsque l'appareil photo est alimenté par l'adaptateur secteur optionnel, le niveau de charge de l'accumulateur ne s'affiche pas.

- 1.3** Le compteur de vues apparaît sur l'écran de contrôle et dans le viseur. Il indique le nombre de photos que vous pouvez stocker sur la carte mémoire. Vérifiez le nombre de vues restantes.



Si la mémoire est insuffisante pour stocker de nouvelles photos avec les réglages définis, l'affichage clignote, comme illustré à droite. Aucune autre photo ne peut être prise tant que vous ne remplacez pas la carte mémoire ( 15) ou n'effacez pas certaines photos ( 26, 65, 74)



2 Sélectionnez le mode et choisissez l'autofocus.

2.1 Positionnez le sélecteur de mode sur .

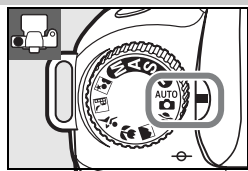

2.2 Faites pivoter le sélecteur du mode de mise au point sur **AF** (autofocus).

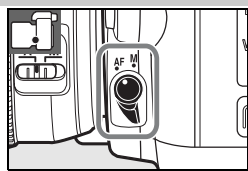

3 Vérifiez les réglages sur l'écran de contrôle. Les réglages par défaut du mode sont répertoriés ci-dessous.

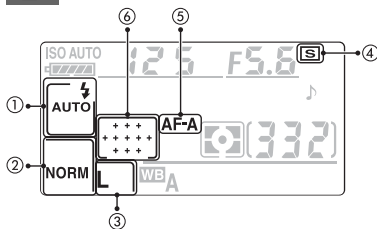

Option	Par défaut	
① Mode de synchronisation du flash	Automatique	40
② Qualité d'image	JPEG Normal	34
③ Taille d'image	Large	35
④ Mode Prise de vue	Vue par vue	36
⑤ Mode autofocus	Sélection automatique	29
⑥ Mode de zone AF	Automatique	30

4 Cadrez dans le viseur. Le moniteur reste désactivé pendant la prise de vue.

4.1 Maintenez l'appareil photo comme illustré.

Prise en main de l'appareil photo

Maintenez la poignée dans la main droite et soutenez le boîtier de l'appareil photo ou l'objectif de la main gauche. Appuyez légèrement vos coudes contre votre torse et avancez un pied afin de stabiliser votre corps.



4.2 Cadrez votre photo dans le viseur en plaçant le sujet principal dans l'une des onze zones de mise au point.

Utilisation du zoom

Utilisez la bague de zoom pour effectuer un zoom avant sur le sujet si vous voulez qu'il couvre une plus grande partie de la vue ou effectuez un zoom arrière si vous voulez augmenter la zone visible sur la photo finale (sélectionnez des focales plus longues dans l'index des échelles de focales de l'objectif pour effectuer un zoom avant et des focales plus courtes pour effectuer un zoom arrière).

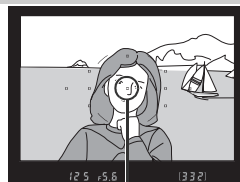

Zone de mise au point

Zoom avant

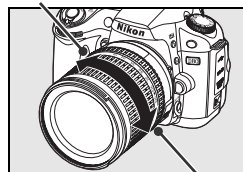

Zoom arrière

5 Effectuez la mise au point.

5.1 Sollicitez légèrement le déclencheur afin d'effectuer la mise au point. L'appareil photo sélectionne automatiquement la zone de mise au point. Si le sujet est sombre, il est possible que le flash sorte et que l'illuminateur d'assistance AF s'éclaire.

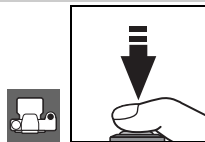

5.2 Une fois la mise au point effectuée, les zones de mise au point sélectionnées apparaissent brièvement, un signal sonore retentit et l'indicateur de mise au point (●) apparaît dans le viseur (le signal sonore peut ne pas retentir si le sujet est en mouvement). Lorsque vous sollicitez légèrement le déclencheur, la mise au point sera bloquée mémorisée et le nombre de vues qu'il est possible d'enregistrer dans la mémoire sera affiché dans le viseur.

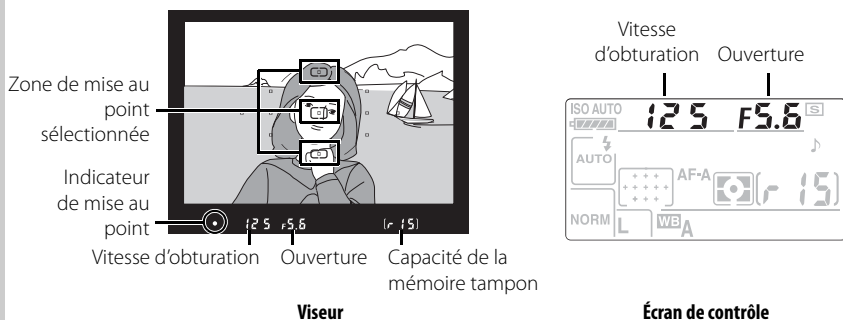

Indicateur de mise au point	Description
●	Mise au point sur le sujet effectuée.
● (clignote)	L'appareil photo ne parvient pas à effectuer la mise au point sur le sujet situé dans la zone de mise au point, à l'aide de l'autofocus.

Le déclencheur

L'appareil photo est doté d'un déclencheur à deux phases. Lorsque vous sollicitez légèrement le déclencheur, l'appareil photo effectue la mise au point. Pour prendre la photo, appuyez complètement sur le déclencheur.

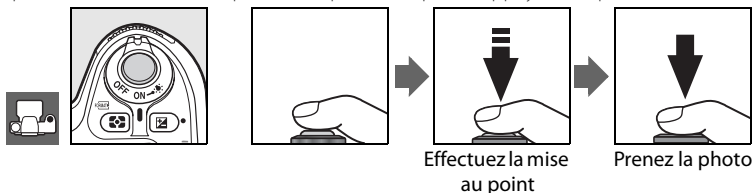

6 Prenez votre photo.

Appuyez doucement et complètement sur le déclencheur afin de déclencher et d'enregistrer la photo. Le voyant d'accès situé à côté du volet du logement pour carte mémoire s'allume. *N'éjectez pas la carte mémoire et ne débranchez pas ou ne coupez pas l'alimentation tant que le voyant ne s'est pas éteint et que l'enregistrement n'est pas terminé.*



7 Mettez l'appareil hors tension une fois la prise de vue terminée.

Mise hors tension de l'appareil

Si l'appareil est éteint avec la carte mémoire et la batterie à l'intérieur, le nombre de vues restantes sera affiché sur l'écran de contrôle.

(332)

Le flash intégré

Si la lumière est insuffisante pour une exposition correcte en mode **AUTO**, le flash intégré sort automatiquement lorsque vous sollicitez légèrement le déclencheur et se déclenche comme requis. La portée du flash varie en fonction de l'ouverture et de la sensibilité ISO (141) ; enlevez le parasoleil lorsque vous utilisez le flash. Si le flash est levé, vous ne pouvez prendre des photos que lorsque le témoin de disponibilité du flash (⚡) est affiché. Si le témoin de disponibilité du flash n'apparaît pas, relâchez brièvement le déclencheur, puis réessayez.

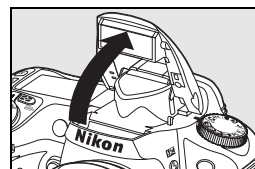



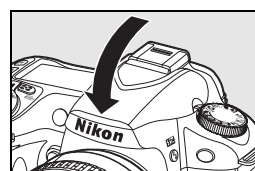



Pour économiser l'énergie de l'accumulateur lorsque vous n'utilisez pas le flash, refermez celui-ci en appuyant doucement vers le bas jusqu'à ce que le loquet s'enclenche. Pour plus d'informations sur l'utilisation du flash, reportez-vous à la page 40.



Photographie créative (mode Vari-programme)

Outre le mode , le D80 offre six modes Vari-programme. Choisir un programme sélectionne automatiquement les réglages les mieux adaptés à la scène sélectionnée, ce qui permet d'obtenir des photos créatives en faisant simplement pivoter le sélecteur de mode.

Mode	Description
 Portrait	Ce mode permet de réaliser des portraits.
 Paysage	Ce mode convient aux paysages naturels ou urbains.
 Gros plan	Ce mode permet de réaliser des gros plans de fleurs, d'insectes et d'autres petits objets.
 Sport	Ce mode convient aux sujets en mouvement.
 Paysage de nuit	Ce mode convient aux scènes de nuit ou peu éclairées.
 Portrait de nuit	Ce mode convient aux portraits faiblement éclairés.

Pour photographier en mode Vari-programme :



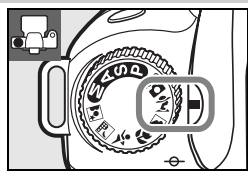





1 Positionnez le sélecteur de mode sur un mode Vari-programme.





2 Cadrez, effectuez la mise au point et prenez la photo.

Zone de mise au point

Avec les réglages par défaut, l'appareil photo sélectionne la zone de mise au point comme suit :

- **Modes** , ,  et  : L'appareil photo sélectionne automatiquement la zone de mise au point.
- **Mode**  : L'appareil photo effectue la mise au point sur le sujet situé dans la zone de mise au point centrale. D'autres zones de mise au point peuvent être sélectionnées avec le sélecteur multidirectionnel ( 30).
- **Mode**  : L'appareil photo effectue une mise au point continue lorsque le déclencheur est sollicité légèrement en suivant le sujet dans la zone de mise au point centrale. Si le sujet quitte la zone de mise au point centrale, l'appareil photo continue la mise au point en se basant sur les informations obtenues à partir des autres zones de mise au point. La zone de mise au point de départ peut être sélectionnée avec le sélecteur multidirectionnel ( 30).

Le flash intégré

Si la lumière est insuffisante pour une exposition correcte en mode ,  ou , le flash intégré sort automatiquement lorsque vous sollicitez légèrement le déclencheur et se déclenche comme requis.

Portrait

Utilisez ce mode pour obtenir des photographies de portraits aux tons chair naturels et doux. Si le sujet est éloigné de l'arrière-plan ou si vous utilisez un téléobjectif, les détails de l'arrière-plan apparaissent moins nets, ce qui donne à la composition une impression de profondeur.



Paysage

Choisissez ce mode pour des photos de paysage aux couleurs plus saturées. Le flash intégré et l'illuminateur d'assistance AF sont automatiquement désactivés.



Gros plan

Utilisez ce mode pour réaliser des gros plans de fleurs, d'insectes et d'autres petits objets. L'appareil photo effectue automatiquement la mise au point sur le sujet situé dans la zone de mise au point centrale. L'utilisation d'un pied est recommandée pour une image parfaitement nette.



Sport

Les vitesses d'obturation élevées figent le mouvement, pour des photos d'événements sportifs dynamiques dans lesquelles le sujet principal se détache clairement de l'arrière-plan. Le flash intégré et l'illuminateur d'assistance AF sont automatiquement désactivés.



Paysage de nuit

Des vitesses d'obturation lentes sont utilisées pour produire des paysages de nuit remarquables. Le flash intégré et l'illuminateur d'assistance AF sont désactivés automatiquement ; l'utilisation d'un pied est recommandée pour une image parfaitement nette.





Portrait de nuit

Utilisez ce mode pour un éclairage naturel, dosé entre le sujet principal et l'arrière plan pour les portraits faiblement éclairés.



Notions fondamentales de visualisation



Les photos apparaissent automatiquement environ quatre secondes après la prise de vue. Si aucune photo n'apparaît sur le moniteur, vous pouvez visualiser l'image la plus récente en appuyant sur la commande . Pour afficher d'autres photos, faites pivoter la molette de commande principale ou appuyez à gauche ou à droite du sélecteur multidirectionnel. Appuyer sur le sélecteur multidirectionnel en haut ou en bas afin de visionner les hautes lumières ou l'information supplémentaire concernant la prise de vue de la photographie sélectionnée  (62-63).

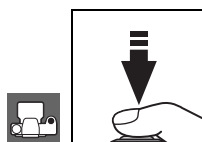

Pour quitter le mode de visualisation et revenir au mode Prise de vue, sollicitez légèrement le déclencheur.



Suppression de photos







Pour supprimer la photo affichée sur le moniteur, appuyez sur la commande . Une boîte de dialogue de confirmation apparaît. Appuyez à nouveau sur la commande  pour supprimer la photo et revenir au mode de visualisation. Pour quitter sans effacer la photo, appuyez sur la commande .









Référence



Cette section s'appuie sur le cours pour décrire les options avancées de prise de vue et de visualisation.

Plus d'informations sur la photographie (tous les modes): 28

Photographie d'un sujet en mouvement ou mise au point manuelle	Mise au point:  28
Réglage de la qualité et de la taille des images	Qualité et taille d'image:  33
Mode vue par vue, prise de vue en continu ou à l'aide du retardateur ou d'une télécommande	Choix d'un mode de prise de vue:  36
Utilisation du flash intégré	Utilisation du flash intégré:  40
Augmentation de la sensibilité ISO en cas de faible luminosité	Sensibilité ISO:  43
Restauration des réglages par défaut	Réinitialisation par deux commandes:  44

Modes P, S, A et M: 45

Réglage automatique de la vitesse d'obturation et de l'ouverture	Mode P (Auto programmé):  47
Sujets en déplacement nets ou flous	Mode S (Auto à priorité vitesse):  48
Réglage de la profondeur de champ	Mode A (Auto à priorité ouverture):  49
Réglage manuel de la vitesse d'obturation et de l'ouverture	Mode M (Manuel):  50
Spécification d'une méthode de mesure, de la mémorisation de l'exposition, du réglage de l'exposition et de l'intensité du flash	Exposition:  52
Couleurs naturelles Prises de vue avec une luminosité inhabituelle	Balance des blancs:  58

Reportez-vous au Guide des menus pour plus d'informations sur d'autres opérations exécutables uniquement en mode **P**, **S**, **A** et **M**, y compris la personnalisation de la netteté, du contraste, de la saturation des couleurs et des teintes (« Optimisation images »;  79) et la création d'une surimpression (« Surimpression »;  84).

Plus d'informations sur la visualisation: 61

Visualisation des photos sur l'appareil photo	Visualisation des photos sur l'appareil photo:  61
---	--

Reportez-vous au Guide des menus pour connaître d'autres options de visualisation ( 74).

Connexion à une télévision, un ordinateur ou une imprimante: 66

Visualisation des photos sur la télévision	Visualisation de photos sur une télévision:  66
Copie des photos sur un ordinateur	Connexion à un ordinateur:  67
Imprimez les photos	Impression de photos:  69

Plus d'informations sur la photographie (tous les modes)

Mise au point

La mise au point peut s'effectuer automatiquement (voir « Autofocus » ci-dessous) ou manuellement (📷 32). L'utilisateur peut également choisir la zone de mise au point en vue de la mise au point automatique ou manuelle (📷 30) ou recourir à la mémorisation de la mise au point en vue de recomposer les photos après la mise au point (📷 31).

Autofocus

Commandes utilisées : Sélecteur du mode de mise au point

Lorsque le sélecteur du mode de mise au point est réglé sur **AF**, l'appareil photo effectue automatiquement la mise au point lorsque vous sollicitez légèrement le déclencheur. En mode AF sélectif, un signal sonore retentit lorsque l'appareil photo effectue la mise au point. Aucun signal sonore ne retentit lorsque **AF-A** est sélectionné en mode 🏃 (sport) ou lorsque AF continu est utilisé (notez que AF continu peut être sélectionné automatiquement lors de la photographie de sujets en mouvement en mode autofocus **AF-A**).

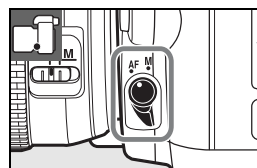

Si l'objectif ne prend pas en charge l'autofocus ou si l'appareil photo ne parvient pas à effectuer la mise au point à l'aide de l'autofocus, utilisez la mise au point manuelle (📷 32).

🔧 Sélection A-M/Autofocus à priorité manuelle

Si l'objectif est doté d'un commutateur à sélection A-M ou d'un commutateur M/A-M, sélectionnez **A** (autofocus) ou **M/A** (autofocus à priorité manuelle).



🔦 Illuminateur d'assistance AF

Si le sujet est faiblement éclairé, l'illuminateur d'assistance AF s'éclaire automatiquement afin de faciliter l'autofocus lorsque vous sollicitez légèrement le déclencheur. L'illuminateur d'assistance AF ne s'allume pas en mode 🏠 🏃 ou 🏠 ou si l'option **Désactivée** est sélectionnée pour le Réglage personnalisé 4 (**Assistance AF** ; 📷 87). L'illuminateur présente une portée d'environ 0,5 à 3 m ; si vous utilisez l'illuminateur, choisissez un objectif avec une focale comprise entre 24 et 200 mm et retirez le parasoleil.

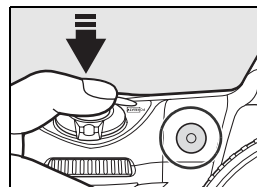

🔊 1 — Signal sonore (📷 86)

Cette option permet d'activer ou de désactiver le signal sonore.

Mode autofocus

Commandes utilisées :  de réinitialisation



Les modes autofocus suivants sont disponibles lorsque le sélecteur du mode de mise au point est réglé sur AF :

Mode autofocus	Description
AF-A	Sélection automatique (réglage par défaut) L'appareil photo sélectionne automatiquement le mode autofocus dynamique ponctuel lorsque le sujet est fixe et le mode autofocus dynamique continu lorsqu'il est en mouvement. Le déclenchement peut avoir lieu si l'appareil est à même de faire la mise au point.
AF-S	Autofocus dynamique ponctuel Ce mode convient aux sujets fixes. La mise au point est mémorisée lorsque vous sollicitez légèrement le déclencheur. Le déclenchement peut avoir lieu uniquement lorsque l'indicateur de mise au point est affiché.
AF-C	Autofocus dynamique continu Ce mode convient aux sujets en mouvement. Lorsque vous sollicitez légèrement le déclencheur, l'appareil effectue une mise au point continue. Les photos peuvent être prises même lorsque l'indicateur de mise au point n'est pas affiché.

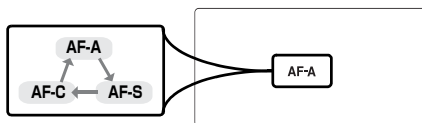
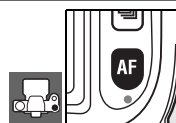
Pour sélectionner le mode autofocus, appuyez sur la commande  jusqu'à ce que le réglage souhaité s'affiche.



Optimisation des résultats avec l'autofocus

Les conditions citées ci-dessous entravent le bon fonctionnement de l'autofocus. Le déclenchement peut être désactivé si l'appareil photo n'est pas capable d'effectuer la mise au point sous ces conditions, ou l'indicateur de mise au point (●) peut être affiché et l'appareil photo peut émettre un signal sonore, autorisant le déclenchement même lorsque le sujet n'est pas mis au point. Dans ce cas, utilisez la mise au point manuelle ( 32) ou la mémorisation de la mise au point ( 31) afin d'effectuer la mise au point sur un autre sujet situé à la même distance, puis recomposez votre photo.

Le contraste entre le sujet et l'arrière-plan est faible ou inexistant



Exemple : Le sujet est de même couleur que l'arrière-plan.

La zone de mise au point contient des objets situés à différentes distances de l'appareil photo



Exemple : Le sujet est situé dans une cage.

Le sujet se compose principalement de formes géométriques régulières

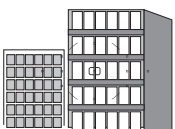

Exemple : Une rangée de fenêtres sur un gratte-ciel.

La zone de mise au point contient certaines zones de luminosité à contraste élevé

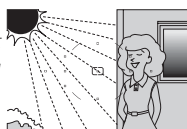

Exemple : Le sujet est situé à moitié à l'ombre.

Le sujet apparaît plus petit que la zone de mise au point



Exemple : La zone de mise au point regroupe un sujet à l'avant-plan et des immeubles lointains.

Le sujet contient de nombreux petits détails

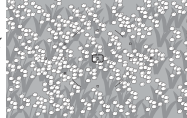

Exemple : Un champ de fleurs ou d'autres sujets de petite taille ou à faible variation de luminosité.

Choix de la zone de mise au point

Commandes utilisées : Sélecteur multidirectionnel (moniteur éteint)

Le D80 vous propose de choisir parmi 11 zones de mise au point qui, ensemble, couvrent une grande partie de l'image. Avec les réglages par défaut, l'appareil photo choisit automatiquement la zone de mise au point ou effectue la mise au point sur le sujet situé dans la zone de mise au point centrale. Toutefois, la zone de mise au point peut également être sélectionnée manuellement, ce qui permet de composer des photographies dont le sujet principal est placé pratiquement n'importe où dans l'image.

- 1 Avec les réglages par défaut, la zone de mise au point est sélectionnée automatiquement en mode **AUTO**, **SCN**, **SCN** et **SCN**. Pour permettre la sélection de la mise au point manuelle dans ces modes, sélectionnez **Sélectif** ou **Dynamique** pour le Réglage personnalisé 2 (**Mode de zone AF**;  87).

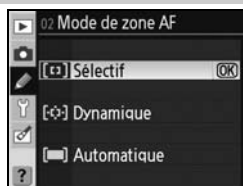





- 2 Faites glisser le loquet de verrouillage du sélecteur de mise au point sur la position «●». Cela permet d'utiliser le sélecteur multidirectionnel pour choisir la zone de mise au point.

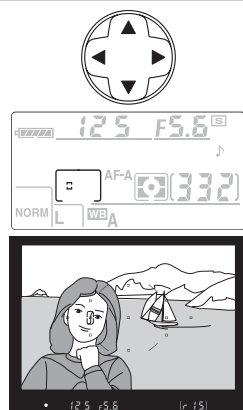

- 3 Utilisez le sélecteur multidirectionnel pour sélectionner la zone de mise au point dans le viseur ou sur l'écran de contrôle tandis que le système de mesure de l'exposition reste actif ( 18). Vous pouvez verrouiller le sélecteur de mise au point «L» immédiatement après la sélection, afin d'éviter toute modification de la zone de mise au point sélectionnée lorsque vous appuyez sur le sélecteur multidirectionnel.



Réglages personnalisés

Le Réglage personnalisé 2 (**Mode de zone AF**;  87) détermine la manière dont l'appareil photo sélectionne la zone de mise au point. Le Réglage personnalisé 3 (**Zone AF centrale**;  87) détermine la taille et le nombre de zones de mise au point disponibles. Le Réglage personnalisé 18 (**AE-L/AF-L**;  94) permet d'utiliser la commande **AE-L/AF-L** pour sélectionner la zone de mise au point. Le Réglage personnalisé 20 (**Zone de mise au point**;  94) détermine si la sélection de la zone de mise au point s'effectue en «boucle». Le Réglage personnalisé 21 (**Éclairage zone AF**;  95) détermine si la zone de mise au point active est sélectionnée dans le viseur.

Mémorisation de la mise au point

Commandes utilisées : déclencheur **AE-L/AF-L** (AF-A/AF-C)/déclencheur (AF-S)

La mémorisation de la mise au point permet de modifier la composition une fois la mise au point effectuée. Il est ainsi possible de mettre au point un sujet qui, dans la composition finale, sera en dehors des zones de mise au point. Vous pouvez également faire appel à cette fonction lorsque le système d'autofocus ne parvient pas à effectuer la mise au point (📷 29).

- 1 Placez le sujet dans la zone de mise au point sélectionnée et sollicitez légèrement le déclencheur afin d'initier la mise au point.



- 2 Vérifiez que l'indicateur de mise au point (●) apparaît dans votre viseur.

Modes autofocus AF-A et AF-C (📷 29)

Appuyez sur la commande **AE-L/AF-L** afin de mémoriser à la fois la mise au point et l'exposition. La mise au point demeure mémorisée tant que vous maintenez la commande **AE-L/AF-L** enfoncée, même si vous relâchez le déclencheur.

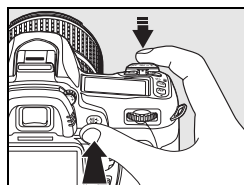

Mode autofocus AF-S (📷 29)

La mise au point est automatiquement mémorisée lorsque l'indicateur de mise au point apparaît. Elle le reste jusqu'à ce que vous relâchiez le déclencheur. La mise au point peut également être mémorisée à l'aide de la commande **AE-L/AF-L** (voir ci-dessous).

L'icône **AE-L** apparaît dans le viseur.

- 3 Recadrez et prenez votre photo.



La mise au point demeure mémorisée entre deux prises de vue tant que vous sollicitez légèrement le déclencheur, ce qui permet de prendre plusieurs photos successives avec un même réglage de mise au point. La mise au point demeure mémorisée entre deux prises de vue tant que vous maintenez la commande **AE-L/AF-L** enfoncée.

Ne modifiez pas la distance entre l'appareil photo et le sujet pendant la mémorisation de la mise au point. Si le sujet se déplace, effectuez une nouvelle mise au point en tenant compte de la nouvelle distance.

📷 Prise de vue en continu (📷 36)

Appuyez sur la commande **AE-L/AF-L** afin de mémoriser la mise au point en mode Prise de vue en continu.

📷 18 — AE-L/AF-L (📷 94)

Cette option détermine le comportement de la commande **AE-L/AF-L**.

Mise au point manuelle

Commandes utilisées : sélecteur du mode de mise au point/
bague de mise au point de l'objectif

Utilisez la mise au point manuelle avec les objectifs qui ne prennent pas en charge l'autofocus (objectifs Nikkor non-AF) ou lorsque l'autofocus ne produit pas les résultats souhaités (☞ 29). Pour effectuer une mise au point manuelle, placez le sélecteur du mode de mise au point sur **M** et ajustez la bague de mise au point de l'objectif jusqu'à obtenir une image nette dans le viseur. Vous pouvez prendre une photo à tout moment, même si la mise au point n'a pas été effectuée sur l'image.

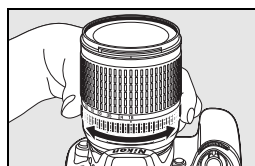
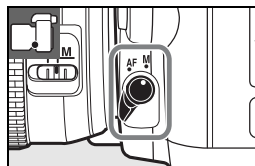

Lorsque vous disposez d'un objectif disposant de la sélection A-M, choisissez M pour une mise au point manuelle. Dans le cas d'objectifs prenant en charge M/A (autofocus à priorité manuelle), la mise au point peut être ajustée manuellement avec l'objectif réglé sur M ou sur M/A. Reportez-vous à la documentation fournie avec l'objectif pour plus de détails.

Télémètre électronique

Si l'objectif présente une ouverture maximale de f/5.6 ou plus lumineuse, l'indicateur de mise au point du viseur permet de vérifier la mise au point sur la partie du sujet située dans la zone de mise au point sélectionnée. Une fois le sujet placé dans la zone de mise au point active, sollicitez légèrement le déclencheur et faites pivoter la bague de mise au point de l'objectif jusqu'à afficher l'indicateur de mise au point (●). Remarque : si l'autofocus (☞ 29) ne fonctionne pas correctement avec ce sujet, l'indicateur de mise au point peut s'afficher lorsque la mise au point n'est pas effectuée sur le sujet. Vérifiez que l'image dans le viseur est nette avant d'effectuer la prise de vue.



Repère du plan focal

Pour déterminer la distance entre votre sujet et l'appareil photo, effectuez la mesure à partir du repère de plan focal situé sur le boîtier de l'appareil photo. La distance entre le barillet de l'objectif (☞ 11) et le plan focal est de 46,5 mm.

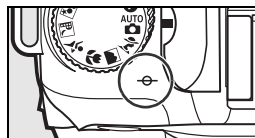

Qualité et taille d'image

Ensemble, la qualité et la taille de l'image déterminent l'espace occupé par chaque photo sur la carte mémoire. Des images plus grandes et de qualité supérieure peuvent être imprimées dans un format plus grand, mais elles requièrent dans ce cas davantage de mémoire. Par conséquent, vous pouvez en stocker moins sur la carte mémoire.

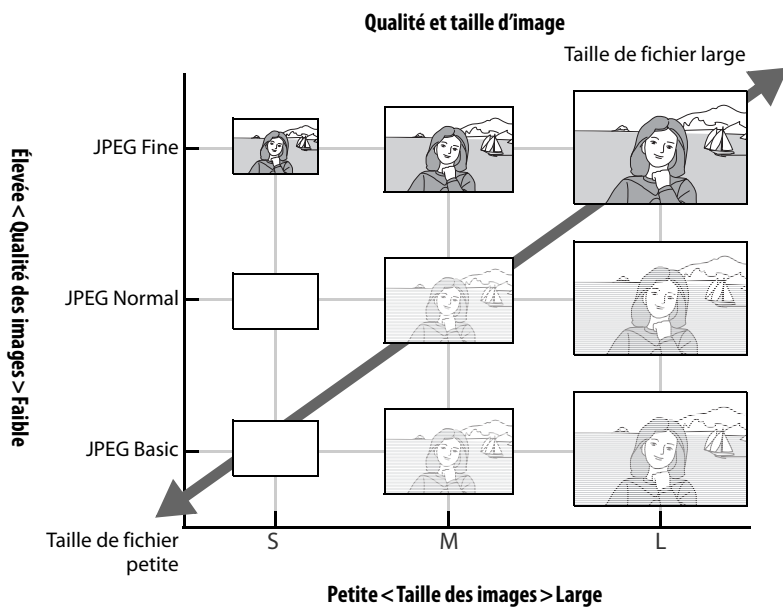

Les modifications apportées à la taille et à la qualité des images se reflètent dans le nombre de vues restantes tel qu'il apparaît sur l'écran de contrôle et dans le viseur (📷 19).

Qualité d'image, taille d'image et taille de fichier

Reportez-vous à l'Annexe pour plus d'informations sur le nombre d'images qu'il est possible de stocker sur une carte mémoire (📷 138).

Qualité des images

Commandes utilisées : commande  + molette de commande principale (moniteur éteint)

Cet appareil photo prend en charge les options suivantes de qualité d'image (citées par ordre décroissant de qualité d'image et de taille de fichier) :

Option	Description
NEF (RAW)	Les données RAW compressées du capteur d'image sont enregistrées directement sur la carte mémoire. Sélectionnez cette option pour les images qui seront traitées sur un ordinateur.
JPEG Fine	Les images sont moins compressées qu'au format JPEG normal , ce qui améliore leur qualité. Taux de compression : environ 1:4.
JPEG Normal (valeur par défaut)	Le meilleur choix dans la plupart des situations. Taux de compression : environ 1:8.
JPEG Basic	Taille de fichier inférieure adaptée à l'envoi par courrier électronique ou sur le Web. Taux de compression : environ 1:16.
NEF (RAW) + JPEG fine	Deux images sont enregistrées : l'une au format NEF (RAW) et l'autre au format JPEG haute qualité.
NEF (RAW) + JPEG normal	Deux images sont enregistrées : l'une au format NEF (RAW) et l'autre au format JPEG standard.
NEF (RAW) + JPEG basic	Deux images sont enregistrées : l'une au format NEF (RAW) et l'autre au format JPEG basique.

La qualité des images peut être définie en appuyant sur la commande **QUAL** et en faisant pivoter la molette de commande principale jusqu'à afficher la valeur souhaitée sur l'écran de contrôle. La qualité des images peut également être réglée à partir du menu Prise de vue  (81).

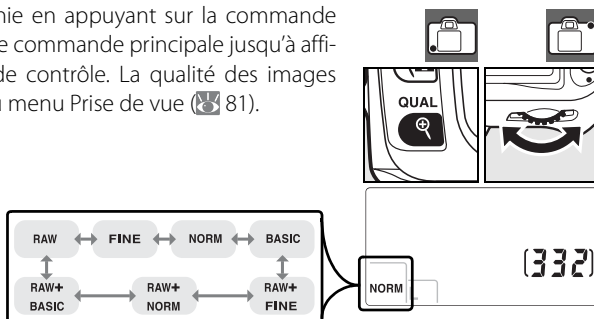

NEF (RAW)/NEF+JPEG

Capture NX (disponible séparément ;  123) ou le logiciel ViewNX fourni est nécessaire pour visualiser des images NEF (RAW) sur un ordinateur. ViewNX peut être installé grâce au CD-ROM Software Suite fourni. Lorsque des photos prises au format **NEF (RAW) + JPEG fine**, **NEF (RAW) + JPEG normal** ou **NEF (RAW) + JPEG basic** sont visualisées sur l'appareil photo, seule l'image JPEG apparaît. La suppression de photos prises avec ces réglages efface à la fois les images NEF et JPEG.

Le bracketing de la balance des blancs  (90) n'est pas disponible lorsqu'une option NEF (RAW)+JPEG est sélectionnée comme qualité des images. La sélection d'une option NEF (RAW)+JPEG annule le bracketing du mode de balance des blancs.

Taille d'image

Commandes utilisées : commande  + molette de commande secondaire (moniteur éteint)

La taille d'image est mesurée en pixels. Les options suivantes sont disponibles.

Taille d'image	Taille (pixels)	Taille approximative avec impression à 200 ppp*
Large (3 872 × 2 592/10 M) (valeur par défaut)	3872×2592	49,2×32,9 cm
Moyenne (2 896 × 1 944/5,6 M)	2896×1944	36,8×24,7 cm
Petite (1 936 × 1 296/2,5 M)	1936×1296	24,6×16,5 cm

* « ppp » signifie **p**oints **p**ar **p**ouce, une mesure de résolution d'imprimante. Plus la résolution d'impression est élevée, plus les images sont petites. Plus la résolution d'impression est faible, plus les images sont grandes.

La qualité des images peut être définie en appuyant sur la commande **QUAL** et en faisant pivoter la molette de commande secondaire jusqu'à afficher la valeur souhaitée sur l'écran de contrôle. La qualité des images peut également être réglée à partir du menu Prise de vue ( 81).

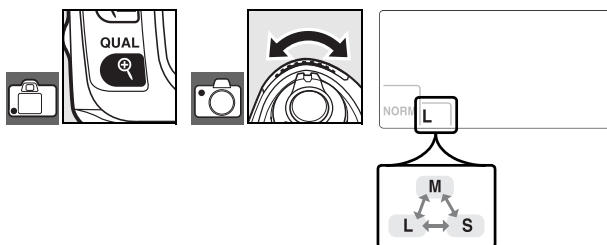

Remarque : l'option sélectionnée pour la taille des images ne modifie pas la taille des images NEF (RAW). Lorsqu'elles sont affichées sur un ordinateur, les images NEF présentent une taille de 3 872×2 592 pixels.

Noms de fichiers

Les photos sont stockées sous forme de fichiers intitulés « DSC_nnnn.xxx », où *nnnn* désigne un nombre à quatre chiffres compris entre 0001 et 9999 (attribué automatiquement en ordre croissant par l'appareil photo) et *xxx* désigne l'une des extensions à trois lettres suivantes : « NEF » pour les images NEF ou « JPG » pour les images JPEG. Les fichiers NEF et JPEG enregistrés avec le réglage « NEF+JPEG » présentent le même nom de fichier mais avec des extensions différentes. Les petites copies créées à l'aide de l'option Mini-photo du menu Retouche possèdent des noms de fichier commençant par « SSC_ » et se terminant par « JPG » (par exemple « SSC_0001.JPG »), tandis que les images enregistrées à l'aide d'autres options de ce même menu possèdent des noms de fichier commençant par « CSC » (par exemple « CSC_0001.JPG »). Les images enregistrées avec le réglage **Optimisation images > Personnalisée > Mode couleur** défini sur **II (Adobe RVB)** ( 80) ont un nom qui commence par un tiret bas (par exemple « _DSC0001.JPG »).

Le mode de Prise de vue détermine la façon dont l'appareil prend les photos : une à la fois, en continu, avec temporisation du déclenchement ou avec une télécommande.

Mode	Description
Vue par vue	L'appareil prend une photo à chaque pression du déclencheur. Le voyant d'accès s'allume pendant l'enregistrement de la photo. La photo suivante peut être prise immédiatement à condition que la mémoire tampon contienne l'espace suffisant.
Continu	L'appareil photo enregistre les photos à la vitesse de trois vues par seconde ¹ tant que vous sollicitez le déclencheur.
Retardateur	Utilisez cette option pour réaliser des autoportraits ou éviter l'effet de flou dû au bougé de l'appareil (37).
Télécommande temporisée	La télécommande ML-L3 optionnelle est requise. Utilisez cette option pour les autoportraits (38).
Télécommande instantanée	La télécommande ML-L3 optionnelle est requise. Utilisez cette option pour réaliser des autoportraits ou éviter l'effet de flou dû au bougé de l'appareil (38).

1. Cadence moyenne de prise de vue avec mise au point manuelle, exposition manuelle ou auto à priorité vitesse, vitesse d'obturation de 1/250 s ou plus rapide, espace disponible dans la mémoire tampon.

Pour sélectionner un mode de prise de vue, appuyez sur la commande jusqu'à ce que le réglage souhaité s'affiche.



Taille de la mémoire tampon

Le nombre d'images que vous pouvez stocker dans la mémoire tampon avec les réglages définis apparaît à l'emplacement du compteur de vues, dans le viseur et sur l'écran de contrôle, lorsque vous appuyez sur le déclencheur. Ce nombre est mis à jour au fur et à mesure que les photos sont transférées sur la carte mémoire, libérant ainsi de l'espace dans la mémoire tampon. Si le chiffre 0 s'affiche, cela signifie que la mémoire tampon est pleine et que la prise de vue va être plus lente. Vous pourrez encore prendre jusqu'à 100 photos maximum. Pour plus d'informations, reportez-vous à l'Annexe (138).

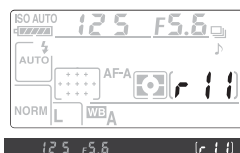

Pendant l'enregistrement des photos sur la carte mémoire, le voyant d'accès à la carte mémoire s'allume. *Ne retirez pas la carte mémoire, ne retirez pas ou ne coupez pas l'alimentation tant que ce voyant n'est pas éteint.* Si vous mettez votre appareil hors tension alors qu'il reste encore des données dans la mémoire tampon, l'alimentation ne se coupera pas tant que toutes les images présentes dans la mémoire tampon n'auront pas été enregistrées sur la carte mémoire.





Mode retardateur (⌚)

Le retardateur permet de réduire les risques de bougé de l'appareil photo. Il peut également servir pour les autoportraits.

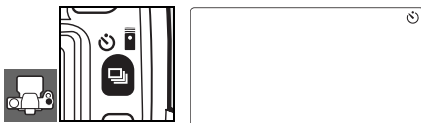
1 Fixez l'appareil photo sur un pied ou placez-le sur une surface plane et stable.

2 Appuyez sur la commande  jusqu'à ce que  apparaisse sur l'écran de contrôle.



3 Cadrez la photo. Avant de prendre une photo au flash en mode **P, S, A** ou **M** ( 45), appuyez sur la commande  pour lever le flash et attendez que l'indicateur  apparaisse dans le viseur ( 40). Le retardateur s'arrête si le flash est levé après que le retardateur a démarré.

4 Avec les modes autres que **M**, retirez l'oculaire et insérez le protecteur d'oculaire DK-5 fourni comme illustré. Ceci empêche la lumière de s'infiltrer par le viseur et d'interférer avec le processus d'exposition automatique.

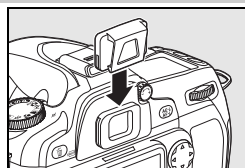

5 Sollicitez légèrement le déclencheur afin d'effectuer la mise au point, puis appuyez complètement dessus pour démarrer le retardateur. Le témoin du retardateur clignote et un son est émis. Deux secondes avant la prise de vue, le témoin du retardateur arrête de clignoter et le son émis s'accélère. Avec les réglages par défaut, le déclenchement a lieu dix secondes après le démarrage du retardateur.

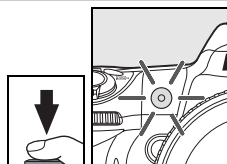

Le retardateur ne démarre pas si l'appareil photo ne parvient pas à effectuer la mise au point ou dans d'autres situations dans lesquelles il est impossible de déclencher.

Vous pouvez annuler le retardateur en sélectionnant un autre mode de prise de vue. La mise hors tension de l'appareil annule le mode retardateur et restaure le mode vue par vue ou prise de vue en continu.

Pose B

En mode retardateur, une vitesse d'obturation de **b u l b** équivaut à environ $1/10s$.

1 — Signal sonore (86)

Cette option détermine le volume du signal sonore émis pendant le décompte du retardateur.

29 — Retardateur (99)

La temporisation du retardateur peut être définie sur 2s, 5s, 10s (valeur par défaut) ou 20s.

Utilisation d'une télécommande (☐)

Utilisez la télécommande ML-L3 optionnelle pour les autoportraits (📷 123) ou pour déclencher l'appareil photo à distance.



Avant d'utiliser la télécommande

Avant d'utiliser la télécommande pour la première fois, enlevez la feuille de protection en plastique transparent de la pile.

1 Fixez l'appareil photo sur un pied ou placez-le sur une surface plane et stable.

2 Appuyez sur la commande  pour sélectionner l'un des modes suivants :



Mode	
 Télécommande temporisée	Le déclenchement se produit 2s après que vous avez appuyé sur le déclencheur de la télécommande.
 Télécommande instantanée	Le déclenchement se produit lorsque vous appuyez sur le déclencheur de la télécommande.

L'appareil photo passe en mode veille. Avec les réglages par défaut, le mode vue par vue ou prise de vue en continu est restauré si aucune opération n'est effectuée pendant environ une minute.

3 Cadrez la photo. En mode autofocus, le déclencheur de l'appareil photo peut être utilisé pour régler la mise au point. Néanmoins, seul le déclencheur de la télécommande peut être utilisé pour prendre la photo.

4 Avec les modes autres que **M**, retirez l'oculaire et insérez le protecteur d'oculaire DK-5 fourni comme illustré. Ceci empêche la lumière de s'infiltrer par le viseur et d'interférer avec le processus d'exposition automatique.

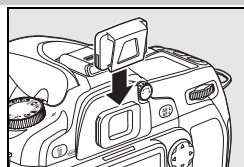

5 Pointez l'émetteur de la télécommande ML-L3 sur le récepteur infrarouge de l'appareil photo et appuyez sur le déclencheur de celle-ci. En mode Télécommande temporisée, le témoin du retardateur s'allume pendant environ deux secondes avant le déclenchement. En mode Télécommande instantanée, le témoin du retardateur clignote après le déclenchement. Si **AF-A** ou **AF-S** est sélectionné en mode autofocus (📷 29), l'appareil photo revient en mode veille sans déclencher, s'il ne parvient pas à effectuer la mise au point. L'appareil photo déclenche l'obturateur sans effectuer la mise au point en mode de mise au point manuelle si **AF-C** est sélectionné en mode autofocus ou si la mise au point de l'appareil photo a déjà été effectuée à l'aide de son déclencheur (voir l'étape 3).



Vous pouvez annuler le mode Télécommande en sélectionnant un autre mode de prise de vue. Le mode vue par vue ou prise de vue en continu est restauré si l'appareil photo est mis hors tension ou si aucune opération n'est effectuée pendant environ une minute.

Utilisation du flash intégré

Si le flash est requis, l'appareil photo répond uniquement au déclencheur de la télécommande ML-L3 une fois le flash chargé. En mode **AUTO**, **S**, **TV** et **AV**, le chargement du flash commence dès que le mode Télécommande temporisée ou Télécommande instantanée est sélectionné ; une fois le flash chargé, il sort automatiquement chaque fois que nécessaire lorsque l'utilisateur appuie sur le déclencheur de la télécommande ML-L3. En mode **P**, **S**, **A** et **M**, relever le flash pendant les deux secondes de décompte en mode Télécommande temporisée annule la temporisation de deux secondes du retardateur. Attendez que le chargement du flash soit terminé, puis appuyez sur le déclencheur de la télécommande ML-L3 pour démarrer le retardateur.

Si vous choisissez les modes de synchronisation du flash qui prennent en charge l'atténuation des yeux rouges, l'illuminateur d'atténuation des yeux rouges s'allume pendant environ une seconde avant le déclenchement. En mode Télécommande temporisée, le témoin du retardateur clignote pendant deux secondes, puis s'allume pendant une seconde avant le déclenchement.

1 — Signal sonore (86)

Cette option détermine le volume du signal sonore émis lorsque la télécommande est utilisée.

30 — Délai télécommande (99)

Spécifiez pendant combien de temps l'appareil photo doit rester en mode veille avant que le mode Télécommande soit annulé.



Utilisation du flash intégré

L'appareil photo prend en charge divers modes de flash permettant de photographier des sujets peu éclairés ou à contre-jour.

Utilisation du flash intégré : Modes AUTO, ,  et 

1 Tournez le sélecteur de mode jusqu'au mode souhaité.

2 Appuyez sur la commande  et faites-la pivoter jusqu'à ce que le mode de flash souhaité apparaisse sur l'écran de contrôle ( 41).

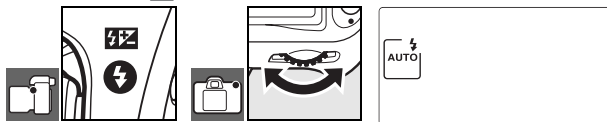

3 Prenez les photos. Le flash sort comme requis lorsque vous sollicitez légèrement le déclencheur et se déclenche lorsque vous prenez la photo.

Utilisation du flash intégré : Modes P, S, A et M

1 Tournez le sélecteur de mode jusqu'au mode souhaité.

2 Appuyez sur la commande  pour lever le flash.

3 Appuyez sur la commande  et faites-la pivoter jusqu'à ce que le mode de flash souhaité apparaisse sur l'écran de contrôle ( 41).

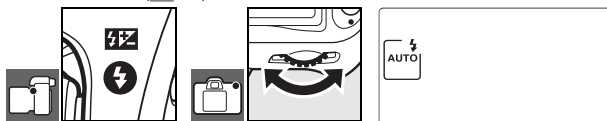

4 Sélectionnez une méthode de mesure et réglez l'exposition.

5 Prenez les photos. Le flash se déclenche à chaque prise de vue.

Abaissement du flash intégré

Pour économiser l'énergie lorsque vous n'utilisez pas le flash, refermez-le en appuyant doucement vers le bas jusqu'à ce que le loquet s'enclenche.

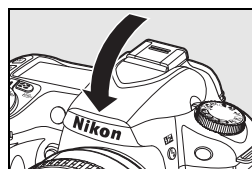

Mode de flash

Le mode flash actuel apparaît sur l'écran de contrôle comme illustré ci-dessous.  s'affiche lorsque le flash est désactivé.

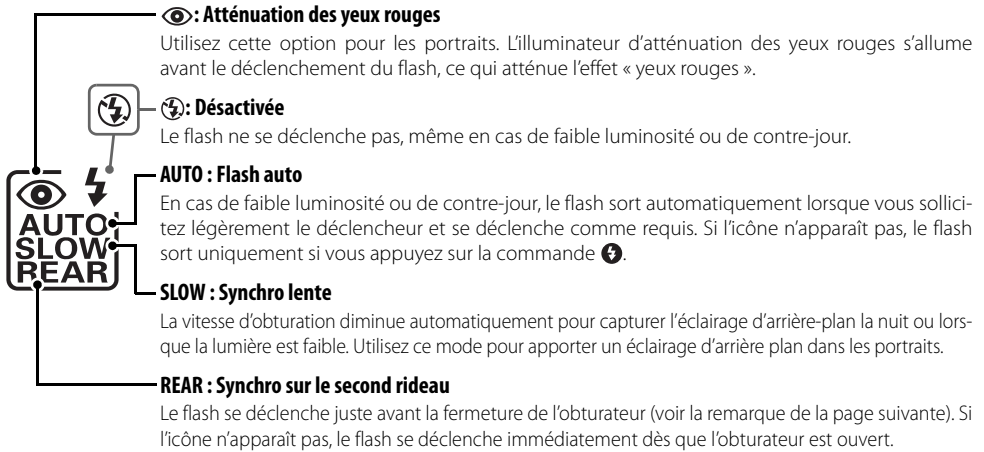
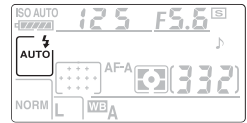

Les modes de flash disponibles dépendent du mode actuellement sélectionné à l'aide du sélecteur de mode.

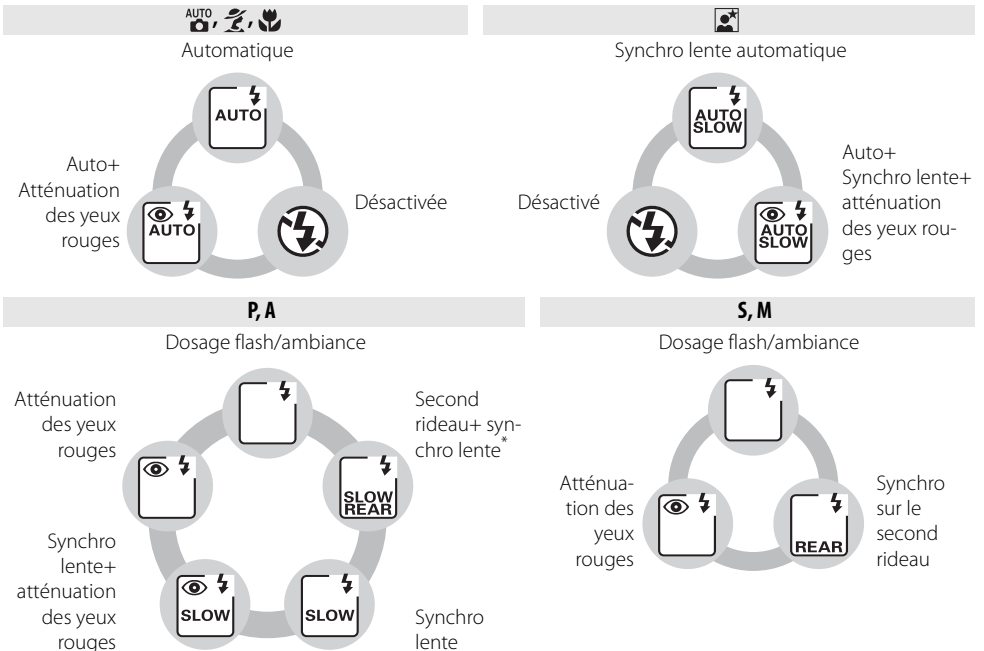

* **SLOW** s'affiche après le relâchement de la molette de commande principale.

Le flash intégré

Utilisez-le avec des objectifs à microprocesseur dont la focale est comprise entre 18 et 300 mm ou avec des objectifs sans microprocesseur dont la focale est comprise entre 18 et 200 mm (📷 118 ; notez que la commande de contrôle de l'intensité du flash automatique est disponible uniquement avec les objectifs à microprocesseur). Enlevez tout parasoleil pour éviter les ombres. Les objectifs qui empêchent le sujet de voir l'illuminateur d'atténuation des yeux rouges risquent de compromettre le bon fonctionnement de la fonction d'atténuation des yeux rouges. Le flash présente une portée minimale de 60cm (2ft.) et ne peut pas être utilisé dans la plage macro des zooms macro.

Si le flash se déclenche en mode Prise de vue en continu (📷 36), une seule photo sera prise à chaque déclenchement.

Le déclenchement peut être brièvement désactivé pour protéger le flash s'il a été utilisé pour plusieurs prises de vue consécutives. Vous pourrez l'utiliser à nouveau après une courte pause.

Reportez-vous à l'Annexe pour plus d'informations sur le flash intégré, y compris le contrôle du flash, les vitesses de synchronisation et la portée. Pour plus d'informations sur les flashes optionnels, reportez-vous à la section « Flashes optionnels » (📷 119). Pour plus d'informations sur la mémorisation de la puissance du flash, reportez-vous à la section « Mémorisation FV » (📷 92).

Synchro sur le second rideau

Normalement, le flash se déclenche lorsque l'obturateur s'ouvre (« synchro sur le premier rideau » ; reportez-vous à la figure ci-dessous à gauche). En mode Synchro sur le second rideau, le flash se déclenche juste avant la fermeture de l'obturateur, produisant un effet de filet lumineux dans la sillage des sujets en mouvement.



Synchro sur le premier rideau



Synchro sur le second rideau



22 — Flash intégré (📷 95)

Spécifiez la manière dont vous voulez que le flash se déclenche.

26 — Mode lampe pilote (📷 98)

Affichez un aperçu des effets du flash.

La « sensibilité ISO » est l'équivalent numérique de la sensibilité d'un film. Plus celle-ci est élevée, moins il vous faudra de luminosité pour réaliser votre exposition, permettant ainsi des vitesses d'obturation plus élevées ou des ouvertures plus petites.

La sensibilité ISO peut être réglée sur des équivalents compris entre 100 ISO et 1 600 ISO environ, par incréments de $\frac{1}{2}$ IL. Les valeurs supérieures à 1 600 apparaissent sous la forme **H 0,3** (équivalent 2 000 ISO), **H 0,7** (équivalent 2 500 ISO) et **H 1,0** (équivalent 3 200 ISO). Les modes  (automatique) et Vari-programme offrent un réglage **Automatique** qui permet à l'appareil de régler la sensibilité ISO automatiquement en fonction de la luminosité. Le réglage par défaut des modes  (automatique) et Vari-programme est **Automatique**. Le réglage par défaut pour les modes **P, S, A** et **M** est **100**.

Vous pouvez sélectionner la sensibilité ISO en appuyant sur la commande **ISO** et en faisant pivoter la molette de commande principale jusqu'à afficher la valeur souhaitée sur l'écran de contrôle. La sensibilité ISO peut également être réglée à partir du menu Prise de vue ( 83).

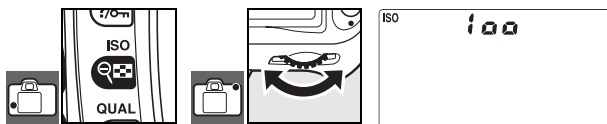

Réduction du bruit ISO (83)



Plus la sensibilité ISO est élevée, plus une image risque de présenter du « bruit » sous la forme de pixels lumineux, espacés de manière aléatoire. Les photos prises à des sensibilités ISO supérieures à 1 600 ISO sont susceptibles de comporter une grande quantité de bruit. L'option **Réduction du bruit ISO** du menu Prise de vue permet de réduire le bruit à des sensibilités de 400 ISO ou plus.

7 — Sensibilité auto (88)









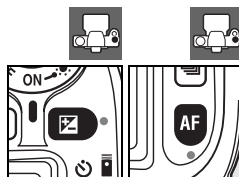

Vous pouvez utiliser cette option pour activer la commande de sensibilité ISO automatique en mode **P, S, A** et **M**. Les sensibilités **H 0,3**, **H 0,7** et **H 1,0** ne sont pas disponibles lorsque le mode **Sensibilité auto** est activé.

Réinitialisation par deux commandes

Commandes utilisées : Commande  + commande 











Les valeurs par défaut des réglages de l'appareil photo répertoriés ci-dessous peuvent être restaurées en maintenant les commandes  et  enfoncées pendant plus de deux secondes (ces commandes sont marquées d'un point vert). L'écran de contrôle s'éteint brièvement pendant la réinitialisation des réglages. Les réglages personnalisés ne sont pas affectés.



Option	Par défaut
Mode Prise de vue  36-39)	Vue par vue
Qualité des images  34, 81)	JPEG Normal
Taille d'image  35, 81)	Large
Sensibilité ISO  43, 83)	
 Vari-programme	Automatique
P, S, A, M	100
Balance des blancs  58-60, 82)*	Automatique
Mode autofocus  29)	AF-A
Zone de mise au point  30)†	Centrale
Mesure  52)	Matricielle
Mémo AE temporisée  53)	Désactivée
Décalage du programme  47)	Désactivée

* Remise à zéro du réglage précis, **Choisir temp. couleur** réinitialisé à 5 000K.

† Le collimateur de mise au point n'apparaît pas si **Automatique** est sélectionné pour le Réglage personnalisé 2 (**Mode de zone AF**).

Option	Par défaut
Correction d'exposition  54)	±0
Bracketing  56-57)	±0‡
Correction d'exposition du flash  55)	±0
Mémorisation FV  92-93)	Désactivée
Mode de synchronisation du flash  40-42)	
  	Synchro sur le premier rideau automatique
	Synchro lente automatique
P, S, A, M	Synchro sur le premier rideau
Surimpression  84-85)	Désactivée

‡ Nombre de vues remis à zéro. Incrément du bracketing réinitialisé sur 11L (bracketing de l'exposition/au flash) ou 1 (bracketing de balance des blancs).

Réglages par défaut

Reportez-vous à l'Annexe pour consulter la liste des réglages par défaut  134-137).

Modes P, S, A et M

Les modes **P**, **S**, **A** et **M** permettent de contrôler une série de réglages avancés dont l'exposition (📷 52), la balance des blancs et l'optimisation des images. Chacun de ces modes offre un niveau de contrôle différent sur la vitesse d'obturation et l'ouverture :

Mode	Description
P Auto programmé (📷 47)	L'appareil photo définit la vitesse d'obturation et l'ouverture, pour une exposition optimale. Ce mode est recommandé pour les instantanés et toute autre situation où vous ne disposez pas de suffisamment de temps pour spécifier les réglages de l'appareil photo.
S Auto à priorité vitesse (📷 48)	L'utilisateur choisit la vitesse d'obturation et l'appareil photo spécifie l'ouverture, pour des résultats optimaux. Ce mode permet de figer le mouvement ou au contraire, de créer un effet de flou.
A Auto à priorité ouverture (📷 49)	L'utilisateur choisit l'ouverture et l'appareil photo spécifie la vitesse d'obturation, pour des résultats optimaux. Utilisez cette option pour rendre flou l'arrière-plan ou au contraire, effectuer la mise au point sur l'avant-plan et l'arrière-plan.
M Manuel (📷 50)	L'utilisateur contrôle la vitesse d'obturation et l'ouverture. Réglez la vitesse d'obturation sur « Pose B » ou « -> » pour les expositions prolongées.



Bague des ouvertures de l'objectif

En cas d'utilisation d'un objectif avec microprocesseur équipé d'une bague des ouvertures (📷 117), verrouillez celle-ci sur l'ouverture minimale (valeur la plus grande). Les objectifs de type G ne sont pas équipés d'une bague des ouvertures.

Les objectifs sans microprocesseur ne sont utilisables qu'en mode d'exposition **M**, lorsque l'ouverture peut être réglée manuellement à l'aide de la bague des ouvertures de l'objectif (dans les autres modes, le déclenchement est désactivé). Le système de mesure d'exposition de l'appareil photo, la commande de sensibilité ISO automatique ainsi que plusieurs autres fonctions ne peuvent pas être utilisées (📷 117).

Réglages personnalisés

Utilisez le Réglage personnalisé 7 (**Sensibilité auto** ; 📷 88) pour activer la commande de sensibilité ISO en mode P, S, A et M. Le Réglage personnalisé 10 (**Incrément exposition** ; 📷 89) détermine la valeur des incréments utilisés pour la commande d'exposition. Le Réglage personnalisé 15 (**Molettes de commande** ; 📷 91) détermine le rôle joué par les molettes de commande principale et secondaire lors de la définition de la vitesse d'obturation et de l'ouverture.

Exposition

L'exposition (luminosité) des photos est déterminée par la quantité de lumière qui atteint le capteur d'image (DTC) lorsque l'obturateur est ouvert. Les deux facteurs qui déterminent l'exposition sont la vitesse d'obturation et l'ouverture.

L'*ouverture* désigne la taille de l'ouverture du diaphragme par laquelle pénètre la lumière. Plus elle est grande, plus la quantité de lumière qui pénètre est importante et plus l'exposition est lumineuse. Au contraire, plus l'ouverture est petite, moins la quantité de lumière qui pénètre est importante et plus l'exposition est sombre. Sur les écrans de l'appareil photo, l'ouverture se présente sous forme de valeur « f/ ». Plus cette valeur est *élevée*, plus l'ouverture est *petite*.

La *vitesse d'obturation* détermine le temps pendant lequel l'obturateur reste ouvert. Plus la vitesse d'obturation est lente, plus la durée d'exposition du capteur d'image à la lumière est longue et plus l'exposition est lumineuse. Plus la vitesse d'obturation est élevée, plus la durée d'exposition du capteur d'image à la lumière est courte et plus l'exposition est sombre.

La relation entre la vitesse d'obturation et l'ouverture peut être comparée à l'action qui consiste à remplir une tasse d'eau du robinet. Dans cette analogie, la quantité d'eau nécessaire pour remplir la tasse correspond à la quantité de lumière nécessaire pour obtenir une exposition optimale. Si la tasse déborde, l'image est surexposée, mais si elle n'est pas remplie, l'image est sous-exposée. Le degré d'ouverture du robinet correspond à l'ouverture tandis que le temps pendant lequel le robinet reste ouvert correspond à la vitesse d'obturation. Plus on ouvre le robinet, plus la tasse se remplit rapidement et moins on l'ouvre, plus il faut de temps pour la remplir.

Tout comme une tasse se remplit plus ou moins rapidement en fonction des paramètres de robinet choisis, différentes combinaisons d'ouverture et de vitesse d'obturation peuvent produire une exposition identique. Toutefois, les résultats peuvent s'avérer très différents : les vitesses d'obturation rapides et les grandes ouvertures figent les sujets en mouvement et adoucissent les détails de l'arrière-plan, tandis que les vitesses d'obturation lentes et les petites ouvertures rendent flous les sujets en mouvement tout en mettant en évidence les détails de l'arrière-plan.



Vitesse d'obturation rapide ($1/1,600$ s)



Vitesse d'obturation lente (1 s)



Petite ouverture (f/36)



Grande ouverture (f/3)

(N'oubliez pas que plus la valeur de l'ouverture est *grande*, plus l'ouverture est *petite*.)

Mode P (Auto programmé)

Dans ce mode, l'appareil photo règle automatiquement la vitesse d'obturation et l'ouverture pour une exposition optimale dans la plupart des situations. Ce mode est recommandé pour les instantanés et toute autre situation où vous souhaitez laisser l'appareil photo définir la vitesse d'obturation et l'ouverture.

Pour prendre une photo en mode Auto programmé :

1 Positionnez le sélecteur de mode sur **P**.

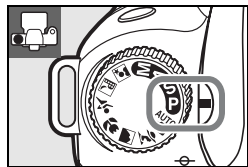

2 Cadrez, effectuez la mise au point et prenez la photo.



Décalage du programme

En mode **P**, vous avez la possibilité d'associer différentes vitesses d'obturation et ouvertures en faisant pivoter la molette de commande principale (« décalage du programme »). Faites pivoter la molette de commande principale vers la droite pour de grandes ouvertures (petites valeurs) qui troublent les détails de l'arrière-plan ou pour accélérer la vitesse d'obturation qui fige tout mouvement des sujets en déplacements. Faites pivoter la molette de commande principale vers la gauche pour de petites ouvertures (grandes valeurs) qui augmentent la profondeur de champ ou pour ralentir la vitesse d'obturation qui trouble le mouvement des sujets en déplacement. Toutes les combinaisons produisent la même exposition. Lorsque le décalage du programme est activé, un indicateur **P** apparaît sur l'écran de contrôle. Pour rétablir la vitesse d'obturation et l'ouverture par défaut, faites pivoter la molette de commande principale jusqu'à faire disparaître l'indicateur, choisissez un autre mode et éteignez l'appareil photo.

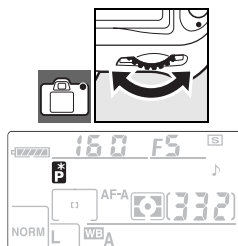

Vitesse d'obturation: $\frac{1}{250}$ s,
Ouverture: f/8



Vitesse d'obturation: $\frac{1}{2000}$ s
Ouverture: f/2,8 (Grande ouverture)

Le programme d'exposition pour le mode **P** est indiqué dans l'Annexe  139).

Mode S (Auto à priorité vitesse)

En mode Auto à priorité vitesse, vous définissez vous-même la vitesse d'obturation en utilisant des valeurs comprises entre 30 s et $\frac{1}{4000}$ s alors que l'appareil photo sélectionne automatiquement l'ouverture afin d'obtenir une exposition optimale. Une vitesse d'obturation lente produira une sensation de mouvement en appliquant un effet de flou aux sujets en mouvement, tandis qu'une vitesse rapide « figera » tout mouvement.

Pour prendre une photo en mode Auto à priorité vitesse :

1 Positionnez le sélecteur de mode sur **S**.

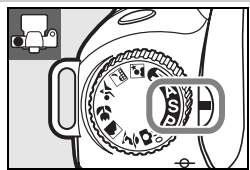

2 Faites pivoter la molette de commande principale afin de sélectionner la vitesse d'obturation souhaitée.

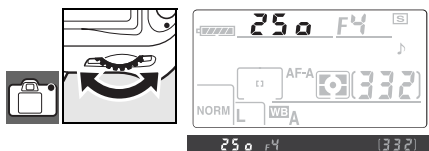

3 Cadrez, effectuez la mise au point et prenez la photo.



Vitesse d'obturation: $\frac{1}{1600}$ s



Vitesse d'obturation: 1 s

Affichage clignotant de la vitesse d'obturation

Pour plus d'informations sur le comportement à adopter si l'indicateur « **bulb** » ou « - - » clignote à l'emplacement de la vitesse d'obturation, reportez-vous à la section « Affichages et messages d'erreur de l'appareil photo » (132).

Mode A (Auto à priorité ouverture)

En mode Auto à priorité ouverture, vous choisissez une ouverture comprise entre la valeur minimale et la valeur maximale disponibles pour l'objectif. L'appareil photo sélectionne automatiquement la vitesse d'obturation qui donnera l'exposition optimale. Une petite ouverture (grande valeur) augmente la profondeur de champ, ce qui permet une mise au point à la fois du sujet principal et de l'arrière-plan. En revanche, une grande ouverture (petite valeur) adoucit les détails de l'arrière-plan.

Pour prendre une photo en mode Auto à priorité ouverture :

1 Positionnez le sélecteur de mode sur **A**.

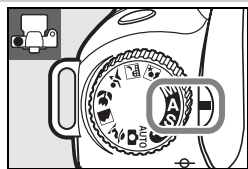

2 Faites pivoter la molette de commande secondaire afin de sélectionner l'ouverture souhaitée.

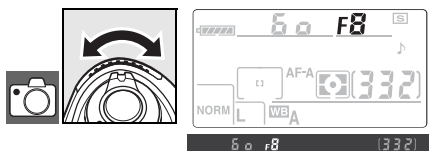

3 Cadrez, effectuez la mise au point et prenez la photo.

Contrôle de la profondeur de champ

On appelle « profondeur de champ » la zone de netteté qui s'étend en deçà et au-delà du point de netteté. Une grande ouverture (petite valeur) réduit la profondeur de champ, ce qui rend flous les objets situés derrière et devant le sujet principal. Une petite ouverture (grande valeur) augmente la profondeur de champ, pour une mise en évidence des détails de l'arrière-plan et de l'avant-plan (remarque : la profondeur de champ est également influencée par d'autres facteurs tels que la focale et la distance de mise au point). Les petites profondeurs de champ sont généralement utilisées dans les portraits pour rendre flous les détails de l'arrière-plan, tandis que les grandes profondeurs de champ sont utilisées dans les photos de paysages, où la mise au point s'effectue sur l'avant-plan et l'arrière-plan.

Pour se faire une idée de ce que donnera la profondeur de champ, maintenez enfoncée la commande de contrôle de profondeur de champ. L'objectif sera diaphragmé en fonction de la valeur d'ouverture sélectionnée, ce qui vous permettra de voir dans le viseur la profondeur de champ.

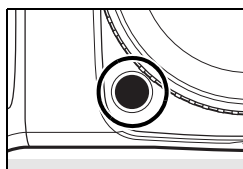

Mode M (Manuel)

En mode d'exposition manuel, vous définissez vous-même la vitesse d'obturation et l'ouverture. La vitesse d'obturation peut être définie sur une valeur comprise entre 30s et 1/4000s. L'obturateur peut également être maintenu ouvert indéfiniment pour des expositions plus longues (bulb). L'ouverture est comprise entre la valeur minimale et la valeur maximale disponibles pour l'objectif.

Pour prendre une photo en mode d'exposition manuel :

1 Positionnez le sélecteur de mode sur **M**.

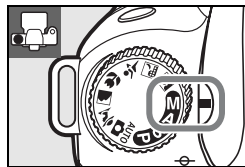

2 Faites pivoter la molette de commande principale afin de sélectionner une vitesse d'obturation et la molette de commande secondaire pour définir l'ouverture souhaitée. Vérifiez l'exposition dans l'indicateur analogique de l'état d'exposition (voir ci-dessous).

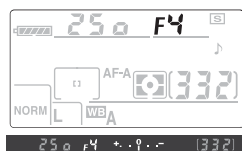
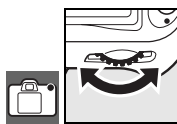

3 Cadrez, effectuez la mise au point et prenez la photo.



Vitesse d'obturation: 1/60s, Ouverture: f/4,5

Indicateur analogique de l'état d'exposition

Si un objectif à microprocesseur est installé et si une vitesse d'obturation autre que **bulb** est sélectionnée, les indicateurs analogiques de l'état d'exposition de l'écran de contrôle et du viseur signalent toute sous- ou surexposition de la photo avec les réglages définis. Selon l'option sélectionnée pour le Réglage personnalisé 10 (**Incrément exposition** 89), le niveau de sous- ou surexposition apparaît par incréments de 1/3 IL ou 1/2 IL. Si les limites du système de mesure de l'exposition sont dépassées, l'affichage clignote.

Incrément exposition réglé sur « 1/3 IL »	Incrément exposition réglé sur « 1/2 IL »
Exposition optimale	
+ . 0 . . -	+ . . 0 . . -
Sous-exposition d'1/3 IL	Sous-exposition d'1/2 IL
+ . . 0 . . -	+ . . 0 . . -
Surexposition de plus de 2 IL	Surexposition de plus de 3 IL
+ . . . 0 . . -	+ . . . 0 . . -

Expositions de longue durée

Les vitesses d'obturation « Pose B » et « -- » peuvent être utilisées pour les photographies de « lumières en mouvement » telles que les étoiles, les scènes nocturnes et les feux d'artifice. Pour éviter tout effet de flou créé par un bougé de l'appareil photo, utilisez un pied et une télécommande optionnelle (📷 123) ou un câble de télécommande (📷 123).

Vitesse d'obturation	Description
bulb	L'obturateur demeure ouvert aussi longtemps que vous maintenez enfoncé le déclencheur.
--	La télécommande ML-L3 optionnelle est requise (📷 123). Sélectionnez le mode M , choisissez la vitesse d'obturation « Pose B », puis sélectionnez le mode Télécommande temporisée ou Télécommande instantanée (📷 38). L'obturateur s'ouvre lorsque vous appuyez sur le déclencheur de la télécommande et jusqu'à ce que vous appuyiez une seconde fois sur le déclencheur ou demeure ouvert pendant trente minutes .



Vitesse d'obturation: 35 s, Ouverture: f/25





Pour éviter toute perte d'énergie avant que l'exposition soit terminée, utilisez un accumulateur complètement chargé ou un adaptateur secteur optionnel. Notez le risque de bruit en cas d'exposition prolongée ; avant de prendre la photo, choisissez **Activée** pour l'option **Réduction du bruit** dans le menu Prise de vue (📷 83).

Exposition

Mesure

Commandes utilisées : commande  + molette de commande principale

La méthode de mesure détermine la manière dont l'appareil photo règle l'exposition. Les options suivantes sont disponibles :

Méthode	Description
 Mesure matricielle couleur 3D II	Option recommandée dans la plupart des situations. L'appareil photo mesure une grande partie de la vue et définit l'exposition en fonction de la distribution de la luminosité, de la couleur, de la distance et de la composition, pour des résultats naturels.
 Pondérée centrale	L'appareil photo mesure la totalité de la vue, mais attribue la pondération la plus importante à la zone centrale. Mesure classique pour les portraits ; recommandée en cas d'utilisation de filtres avec un facteur d'exposition (facteur de filtre) supérieur à 1 X ( 122).
 Spot	L'appareil photo mesure un cercle de 3,5 mm de diamètre (environ 2,5 % de la vue). Ce cercle est centré sur la zone de mise au point active, ce qui permet de mesurer les sujets décentrés (en cas d'utilisation d'un objectif sans microprocesseur ou si Zone AF automatique est sélectionné pour le Réglage personnalisé 2 ( 87), l'appareil photo mesure la zone de mise au point centrale). Cette option garantit une exposition correcte du sujet, même en cas d'arrière-plan beaucoup plus lumineux ou plus sombre.

Pour choisir une méthode de mesure, appuyez sur la commande  et faites pivoter la molette de commande principale jusqu'à afficher le mode souhaité.



12—Pondérée centrale (90)

Cette option détermine la taille de la zone à laquelle la mesure pondérée centrale attribue la pondération la plus importante. L'option par défaut est 8 mm.

Mesure matricielle couleur 3D II

Dans la mesure matricielle, l'exposition est définie à l'aide d'un capteur RVB sur 420 zones. Utilisez un objectif de type G ou D pour des résultats prenant en compte l'information de distance (mesure matricielle couleur 3D II ;  117). Les autres objectifs avec microprocesseur ne prennent pas en compte l'information de distance 3D (mesure matricielle couleur II).

Mémorisation de l'exposition auto

Commandes utilisées : commande **AE-L/AF-L**

Utilisez la mémorisation de l'exposition auto pour composer des photos après avoir mesuré l'exposition :

- 1 Sélectionnez le mode **P**, **S** ou **A** et choisissez la mesure pondérée centrale ou la mesure spot (la mémorisation de l'exposition est sans effet en mode **M**, tandis que les modes **AUTO** et Vari-programme sont déconseillés, étant donné que la mesure pondérée centrale et la mesure spot ne sont pas disponibles dans ces modes). Si vous choisissez la mesure pondérée centrale, sélectionnez la zone de mise au point centrale à l'aide du sélecteur multidirectionnel (30).

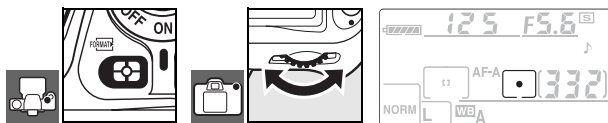

- 2 Placez le sujet dans la zone de mise au point sélectionnée et sollicitez légèrement le déclencheur. Tandis que vous sollicitez légèrement le déclencheur avec le sujet placé dans la zone de mise au point, appuyez sur la commande **AE-L/AF-L** afin de mémoriser l'exposition.

Lorsque la mémorisation de l'exposition est activée, l'indicateur **AE-L** apparaît dans le viseur.

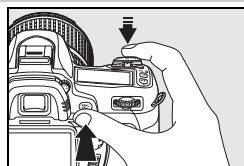

- 3 Tout en maintenant la commande **AE-L/AF-L** enfoncée, recadrez et prenez votre photo.



Réglage de la vitesse d'obturation et de l'ouverture

Lorsque la mémorisation de l'exposition est activée, les réglages suivants peuvent être effectués sans altérer la valeur d'exposition mesurée.

Mode	Réglages
Auto programmé	Vitesse d'obturation et ouverture (décalage du programme ; 47)
Auto à priorité vitesse	Vitesse d'obturation
Auto à priorité ouverture	Ouverture

Vous pouvez visualiser les nouvelles valeurs dans le viseur et sur l'écran de contrôle. Remarque : la méthode de mesure ne peut pas être modifiée lorsque la mémorisation de l'exposition est activée (toute modification s'applique une fois la mémorisation annulée).

18 — AE-L/AF-L (39 94)

Cette option détermine le comportement de la commande **AE-L/AF-L**.

19 — Mémorisation AE (39 94)



Cette option détermine si le déclencheur mémorise l'exposition.

Correction d'exposition Commandes utilisées : commande + molette de commande principale

La correction d'exposition permet de modifier la valeur d'exposition suggérée par l'appareil photo, pour des photos plus claires ou plus sombres. Cette fonction s'avère plus efficace si vous l'utilisez avec la mesure pondérée centrale ou la mesure spot ( 52).

La correction d'exposition est disponible en mode **P**, **S** et **A** (en mode **M**, seules les informations d'exposition affichées dans l'indicateur analogique de l'état d'exposition sont affectées ; la vitesse d'obturation et l'ouverture ne changent pas).

Appuyez sur la commande  et faites pivoter la molette de commande principale jusqu'à afficher la valeur souhaitée sur l'écran de contrôle. La correction d'exposition peut être définie sur une valeur comprise entre -5IL (sous-exposition) et +5IL (surexposition) par incréments de 1/3IL. En général, choisissez des valeurs positives pour éclaircir le sujet et des valeurs négatives pour l'assombrir.

Avec des valeurs autres que ± 0 , l'icône  apparaît lorsque vous relâchez la commande . Vous pouvez afficher la valeur définie pour la correction d'exposition dans le viseur en appuyant sur la commande .

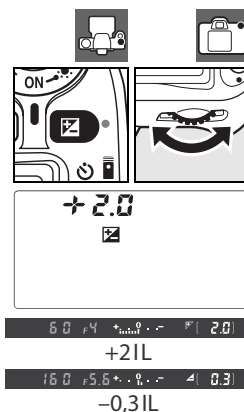

-1IL



Pas de correction d'exposition



+1IL

Pour rétablir l'exposition standard, réglez la correction d'exposition sur ± 0 . La correction d'exposition n'est pas réinitialisée lorsque l'appareil photo est hors tension.

10 — Incrément exposition (89)

Cette option vous permet de définir les incréments pour la correction d'exposition de 1/3IL.



11 — Correction exposition (89)





Le cas échéant, vous pouvez régler la correction d'exposition sans appuyer sur la commande .

Correction de l'exposition du flash

Commandes utilisées : commande  + molette de commande secondaire

La correction du flash permet de modifier l'intensité de l'éclair par rapport à celui suggéré par l'appareil photo, modifiant ainsi la luminosité du sujet principal par rapport à l'arrière-plan. Une augmentation de la puissance du flash rend le sujet principal plus clair, une réduction permet d'éviter les accentuations ou les reflets indésirables.

Appuyez sur la commande  () et faites pivoter la molette de commande secondaire jusqu'à ce que la valeur souhaitée apparaisse sur l'écran de contrôle. La correction du flash peut être définie sur une valeur comprise entre -3 IL (plus sombre) et +1 IL (plus claire) par incréments de 1/3 IL. En général, choisissez des valeurs positives pour éclaircir le sujet et des valeurs négatives pour l'assombrir.

Avec des valeurs autres que ± 0 , l'icône  apparaît lorsque vous relâchez la commande  (). Vous pouvez afficher la valeur définie pour la correction du flash dans le viseur en appuyant sur la commande .

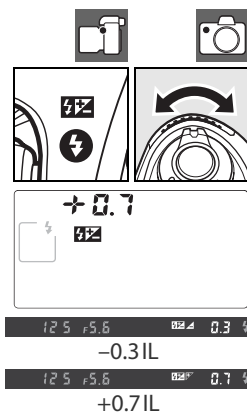

Pour rétablir la puissance du flash standard, réglez la correction du flash sur $\pm 0,0$. La correction d'exposition du flash n'est pas réinitialisée lorsque l'appareil photo est hors tension.

Utilisation de la correction de l'exposition du flash avec les flashes optionnels

La correction de l'exposition du flash est également disponible avec les flashes SB-800, SB-600, SB-400 ou les flashes SB-R200 optionnels.

10 — Incrément exposition (89)

Cette option vous permet de définir les incréments pour la correction du flash de 1/2 IL.

Bracketing

Commandes utilisées : commande **BKT** + molettes de commande

Le bracketing modifie automatiquement légèrement les réglages sélectionnés à chaque prise de vue, en adaptant la valeur actuelle. Le réglage concerné est choisi avec le Réglage personnalisé 13 (**Réglage BKT auto** ;  90). Ci-dessous, on suppose que l'option **AE & flash** est sélectionnée pour modifier l'exposition et l'intensité du flash. D'autres options peuvent être utilisées pour modifier l'exposition et l'intensité du flash séparément ou pour adapter la balance des blancs.

- 1 Appuyez sur la commande **BKT** et tournez la molette de commande principale pour choisir le nombre de vues de la séquence de bracketing (deux ou trois).

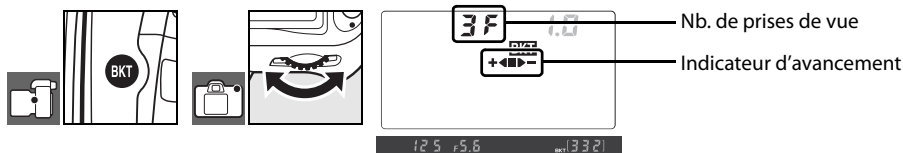

- 2 Appuyez sur la commande **BKT** et tournez la molette de commande secondaire pour choisir l'incrément du bracketing parmi des valeurs comprises entre 0,3IL et 2IL.



Explication de l'affichage du bracketing

Nombre de vues	Indicateur d'avancement	Description
3F	+◀■▶-	3 prises de vue : inchangée, négative et positive
+2F	+◀■	2 prises de vue : inchangée et positive
--2F	■▶-	2 prises de vue : inchangée et négative

Programmes de bracketing

Reportez-vous à l'Annexe pour consulter la liste des programmes de bracketing ( 140).

10 — Incrément exposition (39)

Cette option vous permet de définir les incréments pour l'exposition et le bracketing du flash de ½IL.

14 — Sens BKT auto (91)

Cette option permet de modifier l'ordre de bracketing.

3 Cadrez, effectuez la mise au point et prenez la photo. L'appareil photo modifie l'exposition et l'intensité du flash à chaque prise de vue. Avec les réglages par défaut, la première photo est prise avec les valeurs d'exposition et de correction d'exposition actuelles et les suivantes sont prises avec d'autres valeurs. Si la séquence de bracketing est constituée de trois prises de vue, l'incrément du bracketing est soustrait des valeurs actuelles lors de la deuxième photo et ajouté lors de la troisième, en adaptant la valeur actuelle. Les valeurs modifiées peuvent être supérieures ou inférieures aux valeurs maximale et minimale disponibles pour l'exposition et la correction d'exposition. La vitesse d'obturation et l'ouverture modifiées s'affichent dans le viseur et sur l'écran de contrôle.

Lorsque le bracketing est activé, un indicateur d'avancement du bracketing apparaît sur l'écran de contrôle. Le segment ■ disparaît de l'indicateur lors de la prise de vue inchangée, de l'indicateur ► lors de la prise de vue avec incrément négatif et de l'indicateur ◀ lors de la prise de vue avec incrément positif.

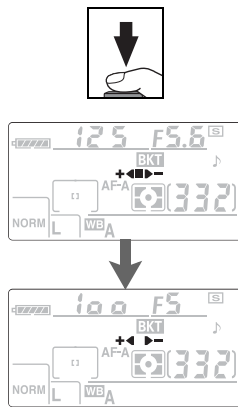

Pour annuler le bracketing, appuyez sur la commande **BKT** et faites pivoter la molette de commande principale jusqu'à ce que la séquence de bracketing indique le chiffre 0 et que le symbole **BKT** disparaisse de l'écran de contrôle. Le dernier programme utilisé sera restauré lors de la prochaine activation du bracketing.

Bracketing d'exposition

L'appareil photo adapte l'exposition en modifiant la vitesse d'obturation et l'ouverture (Auto programmé), l'ouverture (Auto à priorité vitesse) ou la vitesse d'obturation (Auto à priorité ouverture, mode d'exposition manuel). Lorsque le Réglage personnalisé 7 (**Sensibilité auto** ;  88) est **Activée**, l'appareil photo adapte automatiquement la sensibilité ISO pour une exposition optimale si les limites du système d'exposition de l'appareil photo sont dépassées. Dans le cas du bracketing de l'exposition, la vitesse d'obturation n'est modifiée qu'une fois que la sensibilité ISO a été réglée.

Bracketing de l'exposition et au flash

En mode Continu, la prise de vue s'interrompt lorsque le nombre de vues indiqué dans le programme de bracketing est atteint. Le choix des modes **AUTO** ou Vari-programme annule le bracketing, celui-ci reprenant lors de la sélection du mode P, S, A ou M. Le bracketing de l'exposition et le bracketing au flash sont annulés si **BKT balance des blancs** est sélectionné pour le Réglage personnalisé 13 (**Réglage BKT auto** ;  90).







Reprise du bracketing de l'exposition ou du bracketing au flash

Si la carte mémoire est remplie alors que toutes les photos de la séquence n'ont pas été prises, vous pouvez relancer la prise de vue à partir de la photo suivante de la séquence après avoir remplacé la carte mémoire ou supprimé des photos pour libérer de l'espace sur celle-ci. Si l'appareil photo est éteint alors que toutes les photos de la séquence n'ont pas été prises, rallumez l'appareil photo pour reprendre le bracketing à partir de la photo suivante de la séquence.

Balance des blancs

Commandes utilisées : commande **WB** + molette de commande principale (moniteur éteint)

La balance des blancs garantit que les couleurs ne soient pas affectées par la couleur de la source lumineuse. Il est conseillé d'utiliser la balance des blancs automatique pour la plupart des sources lumineuses ; le cas échéant, d'autres valeurs peuvent être sélectionnées en fonction du type de source. Les options suivantes sont disponibles :

Option	Description
A Automatique	L'appareil photo définit automatiquement la balance des blancs. Option recommandée dans la plupart des situations.
 Incandescent	Pour les éclairages incandescents.
 Fluorescent	Pour les éclairages fluorescents.
 Ensoleillé	Pour les sujets soumis à la lumière directe du soleil.
 Flash	Option à utiliser avec le flash intégré ou les flashes Nikon optionnels.
 Nuageux	Option à utiliser en lumière du jour en cas de ciel nuageux.
 Ombre	Option à utiliser en lumière du jour pour les sujets à l'ombre.
 Choisir temp. couleur	Choisissez une température de couleur dans la liste (82).
PRE Blanc mesuré	Utilisez une photo existante ou un objet neutre colorimétriquement (gris ou blanc) comme référence pour la balance des blancs (82).

Pour sélectionner une valeur de balance des blancs, appuyez sur la commande **WB** et faites pivoter la molette de commande principale jusqu'à afficher la valeur souhaitée sur l'écran de contrôle ou dans le viseur. La balance des blancs peut également être réglée à partir du menu Prise de vue (82).

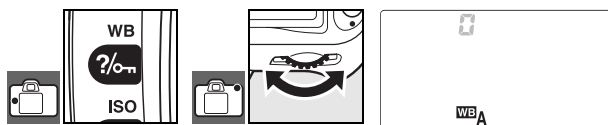

Réglage précis de la balance des blancs

Commandes utilisées : commande **WB** + molette de commande secondaire (moniteur éteint)

Avec des réglages autres que **Choisir temp. couleur** et **PRE (Blanc mesuré)**, la balance des blancs peut faire l'objet d'un « réglage précis » de ± 3 par incréments de un. Choisissez des valeurs plus faibles pour produire des photos légèrement plus jaunes ou rouges et des valeurs plus élevées pour conférer aux images un ton bleuté.

Appuyez sur la commande **WB** et faites pivoter la molette de commande secondaire jusqu'à afficher la valeur souhaitée sur l'écran de contrôle.





Lors de la prise de vue, des réglages autres que ± 0 apparaissent sur l'écran de contrôle comme illustré à droite.



Choix d'une température de couleur

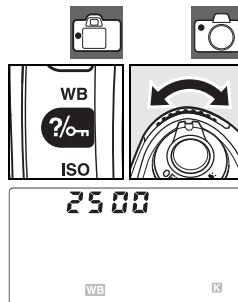

Commandes utilisées : commande **WB** + molette de commande secondaire (extinction moniteur)

Avec le réglage  (**Choisir temp. couleur**), vous pouvez sélectionner la température de couleur en appuyant sur la commande **WB** et en faisant pivoter la molette de commande secondaire jusqu'à afficher la valeur souhaitée sur l'écran de contrôle. La température de couleur peut également être sélectionnée dans le menu Prise de vue  82).





Blanc mesuré

Vous pouvez recourir au blanc mesuré si vous n'obtenez pas les résultats souhaités avec d'autres réglages ou pour utiliser la valeur de balance de blanc d'une photo précédente. La mesure de la balance des blancs peut s'effectuer par le biais de deux méthodes :

Méthode	Description
Mesure directe	Un objet neutre colorimétriquement (gris ou blanc) est placé dans les conditions d'éclairage qui seront utilisées pour la photo finale et la balance des blancs est mesurée par l'appareil photo  60).
Copie à partir d'une photo existante	La balance des blancs est copiée à partir d'une photo sur la carte mémoire  82).

Choisir temp. couleur

Effectuez un test de prise de vue afin de déterminer si la température de couleur sélectionnée est appropriée à la source lumineuse. Remarque : l'utilisation d'un flash ou d'un éclairage fluorescent peut ne pas produire les résultats escomptés ; choisissez plutôt  (**Flash**) ou  (**Fluorescent**).

Température de couleur

La perception des couleurs d'une source lumineuse varie en fonction du photographe mais également d'autres facteurs. La température de couleur est une mesure objective de la couleur d'une source lumineuse. Elle est déterminée par rapport à la température à laquelle un objet doit être chauffé pour irradier une lumière avec les mêmes longueurs d'onde. Les sources lumineuses dont la température de couleur avoisine les 5 000 à 5 500K apparaissent blanches, tandis que les sources lumineuses à température plus faible, par exemple les ampoules incandescentes, tendent légèrement vers le jaune ou le rouge. Au contraire, les sources lumineuses avec une température de couleur plus élevée apparaissent avec un ton bleuté. Vous trouverez dans l'Annexe  140) la température de couleur de chacun des réglages de balance des blancs pris en charge par l'appareil photo.

13 — Réglage BKT auto 90)

Cette option permet de créer une série de photos adaptées à la valeur de balance des blancs en cours.

Mesure d'une valeur de blanc mesuré

1 Placez un objet gris ou blanc dans les conditions d'éclairage qui seront utilisées pour la photo finale. Une charte de gris standard peut être utilisée afin de reproduire au maximum les conditions de studio. N'utilisez pas la correction d'exposition.

2 Appuyez sur la commande **WB** et faites pivoter la molette de commande principale jusqu'à afficher **PRE** sur l'écran de contrôle.



3 Relâchez brièvement la commande **WB**, puis appuyez sur la commande jusqu'à ce que les affichages commencent à clignoter comme illustré à droite. Pour quitter sans mesurer de nouvelle valeur de balance des blancs, appuyez sur la commande **WB**.

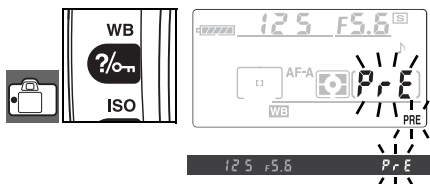

4 Cadrez l'objet de référence afin qu'il remplisse le viseur, puis appuyez complètement sur le déclencheur. L'appareil photo mesure une valeur de balance des blancs et utilise cette valeur lorsque vous sélectionnez l'option Blanc mesuré. Aucune photo n'est enregistrée.



Pour quitter sans mesurer de nouvelle valeur de balance des blancs, appuyez sur la commande **WB**.

5 Si l'appareil photo a pu mesurer une valeur de balance des blancs, les affichages clignotent comme illustré à droite pendant environ six secondes, puis l'appareil photo revient en mode Prise de vue (pour revenir en mode Prise de vue avant que l'affichage arrête de clignoter, sollicitez légèrement le déclencheur). La balance des blancs adopte automatiquement la valeur mesurée.



Si les affichages clignotent comme illustré à droite, cela signifie que la balance des blancs n'a pas pu être mesurée par l'appareil photo. Sollicitez légèrement le déclencheur pour revenir à l'étape 4 et mesurer à nouveau la balance des blancs.









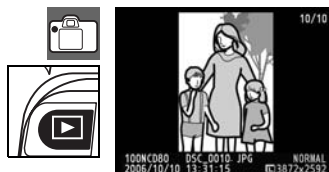











Plus d'informations sur la visualisation

Visualisation des photos sur l'appareil photo

Pour afficher des photos sur le moniteur, appuyez sur la commande . Les photos prises en cadrage vertical (portrait) apparaissent en cadrage vertical comme affiché à droite.



Les opérations suivantes peuvent être effectuées en mode Visualisation plein écran :

Pour	Utiliser	Description
Visualiser d'autres photos	 ou 	Appuyez à droite du sélecteur multidirectionnel ou tournez à droite la molette de commande principale pour visualiser les photos dans leur ordre d'enregistrement. Appuyez à gauche du sélecteur multidirectionnel ou tournez à gauche la molette de commande principale pour visualiser les photos dans l'ordre inverse.
Afficher les informations relatives aux photos	 ou 	Appuyez en haut ou en bas du sélecteur multidirectionnel ou tournez la molette de commande secondaire pour visualiser les informations sur la photo actuelle  62).
Permet d'effectuer un zoom avant sur une photo		Permet d'effectuer un zoom avant sur la photo actuelle  64).
Effacer une photo		Permet de supprimer la photo actuelle  65).
Protéger la photo		Permet de protéger la photo actuelle  65).
Afficher des vignettes		Permet d'afficher plusieurs photos  63).
Quitter et revenir au mode Prise de vue	Déclencheur ou 	Pour éteindre le moniteur et revenir au mode Prise de vue, sollicitez légèrement le déclencheur ou appuyez sur la commande  .
Afficher les menus		Permet d'afficher les menus  74).
Retoucher une photo		Permet de créer une copie retouchée de la photo actuelle  109).

Rotation image auto 108/Rotation des images 75

Ces options déterminent si les photos prises en cadrage vertical doivent être pivotées lors de leur affichage sur le moniteur pendant la visualisation.

6 — Affichage image 88

Spécifiez si vous voulez afficher les photos au moment de la prise de vue.

27 — Extinction moniteur 98

Spécifiez pendant combien de temps le moniteur doit rester sous tension avant de s'éteindre automatiquement pour des raisons d'économie d'énergie.

Informations photos

Les informations photos sont superposées sur les images lorsque celles-ci sont affichées en mode Visualisation plein écran. Appuyez en haut ou en bas du sélecteur multidirectionnel ou tournez la molette de commande secondaire pour faire défiler les informations suivantes : Informations de base ↔ Données de prise de vue page 1 ↔ Données de prise de vue page 2 ↔ Historique des retouches (copies retouchées uniquement) ↔ Hautes lumières ↔ Histogramme RVB ↔ Informations de base.

Informations de base

1 État de la protection65	5 Qualité des images..... 34
2 Indicateur de retouche..... 109	6 Date d'enregistrement..... 14, 103
3 Numéro de vue/nombre d'images total	7 Date d'enregistrement..... 14, 103
4 Nom du dossier.....75	8 Nom de fichier 35
	9 Taille d'image..... 35

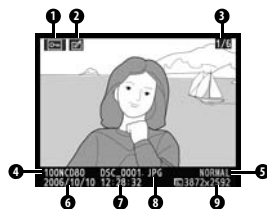

Données de prise de vue, page 1

1 État de la protection65	7 Mode..... 45
2 Indicateur de retouche..... 109	8 Correction d'exposition..... 54
3 Nom de l'appareil photo	9 Focale 1
4 Mesure52	10 Mode de flash..... 40
5 Vitesse d'obturation.....48, 50	11 Numéro de vue/nombre d'images total
6 Ouverture.....49, 50	

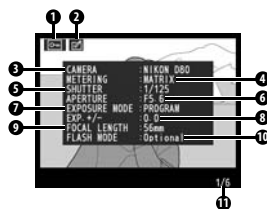

Données de prise de vue, page 2

1 État de la protection65	7 Correction des tons 80
2 Indicateur de retouche..... 109	8 Netteté..... 80
3 Optimisation des images ¹79	9 Mode couleur/teinte..... 80
4 Sensibilité ISO ²43	10 Saturation..... 80
5 Balance des blancs/réglage précis de la balance des blancs58	11 Légende image ³ 104
6 Taille d'image/qualité d'image34, 35	12 Numéro de vue/nombre d'images total

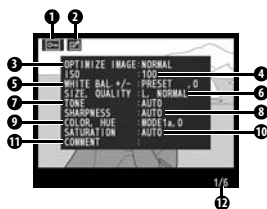

1. Le nom du filtre apparaît si vous avez pris la photo en sélectionnant l'option Filtre pour **Optimisation images > Noir et blanc > Personnalisée**.

2. S'affiche en rouge si la valeur sélectionnée pour la sensibilité ISO a été remplacée par celle de Sensibilité auto.

3. Seules les 13 premières lettres sont affichées.

Historique des retouches¹

1 État de la protection 65
2 Indicateur de retouche..... 109
3 Historique des retouches : affiche la liste des modifications apportées aux images à l'aide des options du menu Retouche (109), en commençant par la dernière modification..... 109
4 Numéro de vue/nombre total d'images

1. S'affichent si l'image a été créée à l'aide des options du menu Retouche.

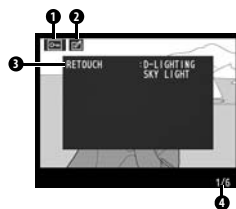

Hautes lumières

Les zones de l'image dont les détails peuvent être perdus (« cramés ») suite à une surexposition sont en *surbrillance*. Utiliser l'affichage en surbrillance comme guide pendant le réglage de l'exposition.

- 1 État de la protection 65
- 2 Indicateur de retouche.....109
- 3 Les hautes lumières (zones des images qui sont « cramées ») sont indiquées par un clignotement
- 4 Numéro de vue/nombre total d'images

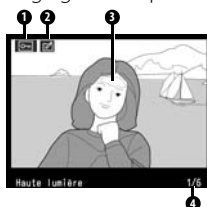

Histogramme RVB

Un *histogramme* est un graphe qui indique la répartition des tons dans l'image. L'axe horizontal indique la luminosité du pixel, avec des pixels sombres à gauche et des pixels clairs à droite. L'axe vertical indique le nombre de pixels pour chaque luminosité de l'image. Remarque : les histogrammes de l'appareil photo peuvent différer par rapport à ceux produits dans les applications d'édition d'images.



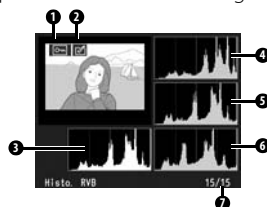





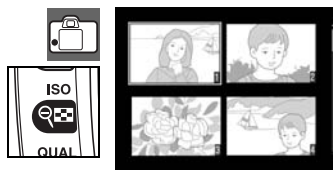



- 1 État de la protection65
- 2 Indicateur de retouche..... 109
- 3 Histogramme (toutes les couches)
- 4 Histogramme de la couche rouge
- 5 Histogramme de la couche verte
- 6 Histogramme de la couche bleue
- 7 Numéro de vue/nombre d'images total



Affichage de plusieurs images : Visualisation par planche de vignettes

Pour afficher vos images par « planche-contact » de quatre ou neuf vues, appuyez sur la commande  en mode Visualisation plein écran. Les opérations suivantes peuvent être effectuées pendant l'affichage des vignettes :









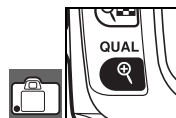





Pour	Utiliser	Description
Afficher davantage d'images par page		Permet de faire passer le nombre d'images affichées par page de 1 (visualisation plein écran) à 4 ou de 4 à 9.
Afficher moins d'images par page		Permet de faire passer le nombre d'images affichées par page de 9 à 4 ou de 4 à 1 (visualisation plein écran).
Mettre en surbrillance des photos		Utilisez le sélecteur multidirectionnel pour mettre en surbrillance des photos ou tournez la molette de commande principale pour déplacer le curseur vers le haut ou vers le bas et la molette de commande secondaire pour le déplacer vers la gauche ou vers la droite.
Permet d'afficher l'image mise en surbrillance en mode plein écran.		Permet d'afficher l'image mise en surbrillance en planche de vignettes en mode plein écran.
Effacer une photo		Permet de supprimer la photo mise en surbrillance ( 65).
Protéger la photo		Permet de protéger la photo mise en surbrillance ( 65).
Quitter et revenir au mode Prise de vue	Déclencheur ou 	Pour éteindre le moniteur et revenir au mode Prise de vue, sollicitez légèrement le déclencheur ou appuyez sur la commande  .
Afficher les menus		Permet d'afficher les menus ( 74).

Regarder de plus près : Fonction Loupe

Appuyez sur la commande  pour effectuer un zoom avant sur une photo en mode Visualisation plein écran. Les opérations suivantes peuvent être effectuées :



Pour	Utiliser	Description
Effectuer un zoom avant et un zoom arrière	 / 	Appuyez sur la commande  pour effectuer un zoom avant jusqu'à un maximum d'environ 25× (grandes images), 19× (images moyennes) ou 13× (petites images). Appuyez sur la commande  pour effectuer un zoom arrière. Pendant le zoom avant, appuyez en haut, en bas, à gauche ou à droite du sélecteur multidirectionnel pour visualiser les zones d'image non visibles sur le moniteur. Maintenez le sélecteur multidirectionnel enfoncé pour naviguer rapidement dans d'autres zones de l'image. La fenêtre de navigation apparaît lorsque le facteur de zoom a été modifié ; la zone actuellement visible sur le moniteur est indiquée par une bordure jaune.
Visualiser d'autres zones d'une même image		
Afficher d'autres images		Faites pivoter la molette de commande principale pour visualiser la même zone sur d'autres images, en conservant le même facteur de zoom.
Annuler le zoom		Permet de revenir en mode Visualisation plein écran.
Effacer une photo		Permet de supprimer la photo actuelle (P.65).
Protéger la photo		Permet de protéger la photo actuelle (P.65).
Quitter et revenir au mode Prise de vue	Déclencheur ou 	Pour éteindre le moniteur et revenir au mode Prise de vue, sollicitez légèrement le déclencheur ou appuyez sur la commande  .
Afficher les menus		Permet d'afficher les menus (P.74).



Protection des photos contre leur effacement

En mode Visualisation plein écran, Loupe et Visualisation par planche de vignettes, utilisez la commande pour protéger vos photos contre toute suppression accidentelle. Les fichiers protégés ne peuvent pas être effacés avec la commande ou l'option **Effacer** du menu Visualisation, et auront le statut « lecture seule » DOS lorsqu'ils seront visualisés sur un ordinateur Windows. Remarque : les fichiers protégés seront *quand même* effacés en cas de formatage de la carte mémoire 102).

Appuyez sur la commande pour protéger la photo actuellement affichée en mode Visualisation plein écran ou Loupe, ou encore lorsqu'elle est sélectionnée sur la planche de vignettes. La photo apparaît marquée de l'icône .

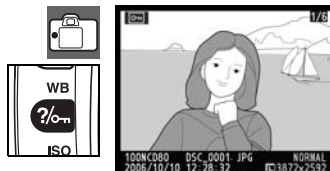

Pour supprimer la protection d'une photo afin de pouvoir l'effacer, appuyez sur la commande lorsqu'elle est affichée en mode Visualisation plein écran ou Loupe, ou encore lorsqu'elle est sélectionnée sur la planche de vignettes. Pour retirer la protection de toutes les images du ou des dossier(s) sélectionné(s) pour **Dossier de visualisation**, appuyez en même temps sur les commandes et pendant environ deux secondes.

Effacement d'une photo

Appuyez sur la commande pour supprimer la photo actuellement affichée en mode Visualisation plein écran ou Loupe, ou encore lorsqu'elle est sélectionnée sur la planche de vignettes. Une des boîtes de dialogue de confirmation suivantes s'affiche ; appuyez à nouveau sur la commande pour supprimer la photo. Pour quitter sans effacer la photo, appuyez sur n'importe quelle autre commande.

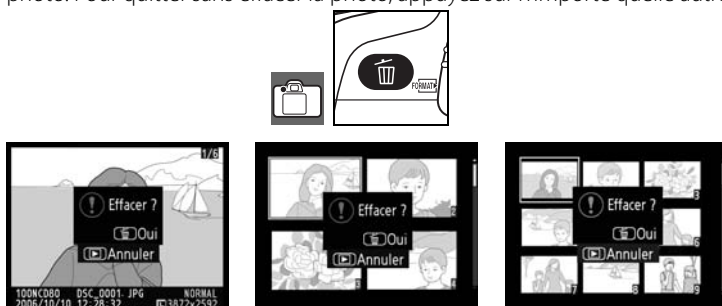

Effacer 74

Cette option permet de supprimer plusieurs photos.

Connexion à une télévision, un ordinateur ou une imprimante

Visualisation de photos sur une télévision

Le câble audio/vidéo (A/V) EG-D2 fourni permet de connecter votre appareil photo à un téléviseur ou à un magnétoscope à des fins de visualisation ou d'enregistrement. La musique d'accompagnement des animations audio vidéo Pictmotion (75) est diffusée via les haut-parleurs de la télévision.

- 1 Choisissez le mode vidéo adéquat (103).



- 2 Mettez l'appareil photo hors tension. Mettez toujours l'appareil photo hors tension avant de brancher ou de débrancher le câble A/V.

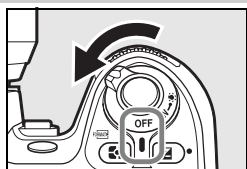

- 3 Branchez le câble A/V en procédant de la manière illustrée.

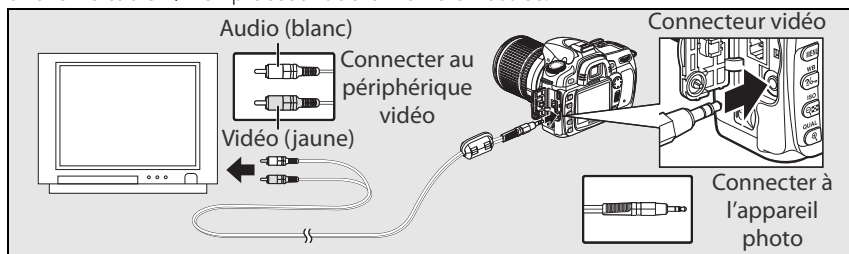

- 4 Réglez votre téléviseur sur le canal vidéo.

- 5 Mettez l'appareil photo sous tension. Pendant la visualisation, les images s'affichent sur la télévision ou sont enregistrées sur cassette vidéo. Le moniteur de l'appareil photo reste éteint.

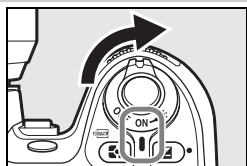

Utilisation d'un adaptateur secteur

L'utilisation d'un adaptateur secteur EH-5/EH-5a (disponible séparément) est recommandée pour les visualisations prolongées. Une fois le EH-5/EH-5a connecté, l'extinction automatique du moniteur de l'appareil photo est fixée à 10 minutes et le système de mesure de l'exposition demeure actif indéfiniment.

Connexion à un ordinateur

Cette section indique comment connecter l'appareil photo à un ordinateur à l'aide du câble USB UC-E4 fourni. Une fois l'appareil photo connecté, utilisez Nikon Transfer (fourni), Nikon Camera Control Pro 2 ou Camera Control Pro pour copier des photos sur votre ordinateur ou contrôler l'appareil photo à distance.

Avant de connecter l'appareil photo

Installez Nikon Transfer à partir du CD Suite logicielle fourni (reportez-vous au *Guide de démarrage rapide* pour plus d'informations). Pour éviter toute interruption du transfert des données, vérifiez que l'accumulateur de l'appareil photo est chargé. En cas de doute, chargez l'accumulateur avant de connecter l'appareil photo ou utilisez un adaptateur secteur EH-5/EH-5a (disponible séparément).

Avant de connecter l'appareil photo, sélectionnez la rubrique **USB** du menu Configuration de l'appareil photo et choisissez une option USB comme décrit ci-après.

Système d'exploitation de l'ordinateur*	USB
Windows Vista (éditions 32 bits Familiale Basique/Familiale Premium/Professionnel/Entreprise/Intégrale) Windows XP (Édition Familiale/Professionnel) Mac OS X version 10.3.9 ou 10.4.10	Choisissez MTP/PTP ou Mass Storage
Windows 2000 Professionnel	Choisissez Mass Storage †



* Consultez les sites Web indiqués à la page x pour prendre connaissance des dernières informations sur les systèmes d'exploitation pris en charge.

† Ne **CHOISISSEZ** pas **MTP/PTP**. Si **MTP/PTP** est sélectionné lorsque l'appareil photo est connecté, l'assistant matériel Windows s'ouvre. Cliquez sur **Annuler** pour quitter cet assistant, puis débranchez l'appareil photo et sélectionnez **Mass Storage**.

Connexion du câble USB

1 Mettez l'ordinateur sous tension et attendez son démarrage complet.

2 Mettez l'appareil photo hors tension.

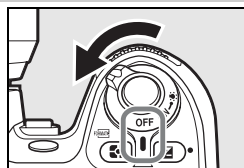

3 Branchez le câble USB UC-E4 fourni comme illustré. Ne forcez pas et ne tentez pas d'insérer les connecteurs en biais. Connectez l'appareil directement à l'ordinateur ; ne connectez pas le câble via un hub USB ou via le clavier.

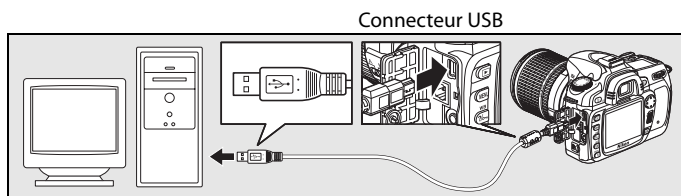

- 4** Mettez l'appareil photo sous tension. L'ordinateur détecte automatiquement l'appareil photo et affiche Nikon Transfer. Si **Mass Storage** est sélectionné comme option **USB**, l'écran de contrôle et le viseur affichent les indicateurs illustrés à droite (si **MTP/PTP** est sélectionné, les indicateurs de prise de vue normaux s'affichent).

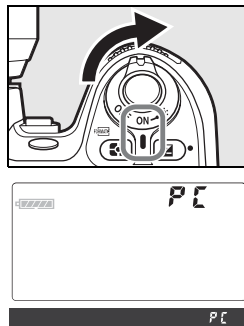

- 5** Transférez les photos vers l'ordinateur comme décrit dans l'aide en ligne de Nikon Transfer. Pour afficher l'aide en ligne, démarrez Nikon Transfer et sélectionnez **Aide Nikon Transfer** dans le menu **Aide** de Nikon Transfer.

- 6** Si **MTP/PTP** est sélectionné comme option **USB**, l'appareil photo peut être mis hors tension et le câble USB peut être débranché une fois le transfert terminé. Si **Mass Storage** est sélectionné, l'appareil photo doit d'abord être retiré du système, comme décrit ci-dessous.

Windows Vista/Windows XP

Cliquez sur l'icône « Retirer le périphérique en toute sécurité » dans la barre des tâches (🗑️) et sélectionnez **Retirer le périphérique de stockage de masse USB en toute sécurité**.



Windows 2000 Professionnel

Cliquez sur l'icône « Déconnecter ou éjecter le matériel » dans la barre des tâches (🗑️) et sélectionnez **Arrêter Périphérique de stockage de masse USB**.

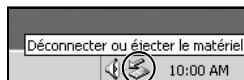

Mac OS X

Faites glisser le volume de l'appareil photo (« NIKON D80 ») dans la corbeille. Notez que Nikon Transfer déconnecte automatiquement l'appareil photo du système lorsque le transfert est terminé.



✓ **Pendant le transfert**

N'éteignez pas l'appareil photo ou ne débranchez pas le câble USB pendant le transfert.

📷 **Camera Control Pro 2 et Camera Control Pro**

Camera Control Pro 2 et Camera Control Pro (tous deux disponibles séparément ; 🗑️ 123) peuvent être utilisés pour commander l'appareil depuis un ordinateur. Avant de connecter l'appareil photo, réglez son option **USB** (🗑️ 104) sur **MTP/PTP**. Si Camera Control Pro est en cours d'exécution, l'appareil photo affiche **PC** au lieu du nombre de vues restantes.

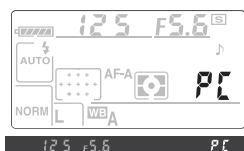

Impression de photos

Vous pouvez imprimer vos photos en utilisant l'une des méthodes suivantes :

- Connectez l'appareil photo à une imprimante et imprimez vos photos JPEG directement depuis l'appareil photo (voir ci-dessous).
- Insérez la carte mémoire de l'appareil photo dans une imprimante équipée d'un logement pour carte (pour plus d'informations, reportez-vous au manuel de l'imprimante). Si l'imprimante prend en charge la norme DPOF (📷 134), vous pouvez sélectionner les photos à imprimer à l'aide de l'option **Réglage d'impression** (📷 73).
- Emmenez la carte mémoire de l'appareil photo chez un photographe ou dans un centre d'impression numérique. Si le centre prend en charge la norme DPOF, vous pouvez sélectionner les photos à imprimer à l'aide de l'option **Réglage d'impression**.
- Transférez les images (📷 67) et imprimez-les à partir d'un ordinateur avec ViewNX (fourni) ou Capture NX (vendu séparément ; 📷 123). Remarque : il s'agit de la seule méthode disponible pour imprimer des images RAW (NEF).

Impression via une connexion USB directe

Les photos JPEG peuvent être imprimées directement à partir d'un appareil photo connecté à une imprimante PictBridge (📷 134). Si vous prenez des photos dans le but de les imprimer via une connexion USB directe en mode **P**, **S**, **A** et **M**, choisissez **Ia (sRVB)** ou **IIla (sRVB)** pour l'option **Personnalisé** > **Mode couleur** du menu **Optimisation images** (📷 80).

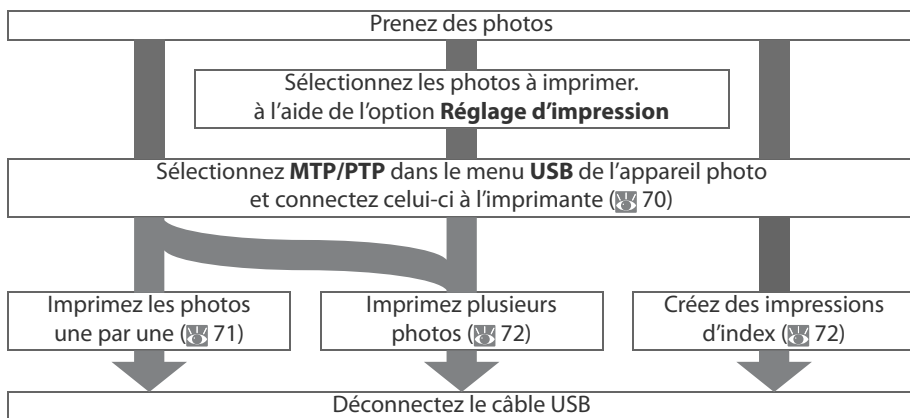

📌 Impression via une connexion USB directe

Si une erreur se produit pendant l'impression, l'appareil photo affiche la boîte de dialogue illustrée à droite. Après avoir vérifié l'imprimante, appuyez en haut ou en bas du sélecteur multidirectionnel pour sélectionner **Continuer**, puis appuyez sur **OK** pour reprendre l'impression. Sélectionnez **Annuler** pour quitter sans imprimer les pages restantes.

Les photos RAW (NEF) ne peuvent pas être imprimées via une connexion USB directe. Elles s'affichent dans le menu Imprimer la sélection mais ne peuvent pas être sélectionnées pour l'impression.

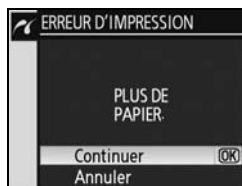

Connexion de l'imprimante

Avant d'imprimer, assurez-vous que l'accumulateur de l'appareil photo est totalement chargé. En cas de doute, chargez-le ou utilisez un adaptateur secteur EH-5/EH-5a (disponible séparément).

- 1** Réglez l'option **USB** de l'appareil photo sur **MTP/PTP** (🔍 104).



- 2** Mettez l'imprimante sous tension.

- 3** Mettez l'appareil photo hors tension.

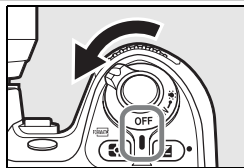

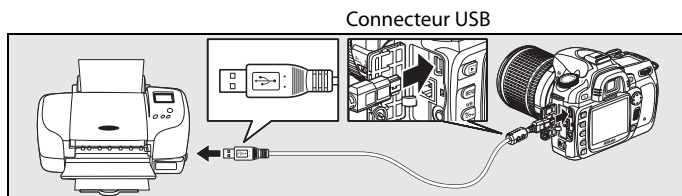

- 4** Branchez le câble USB UC-E4 fourni comme illustré. Ne forcez pas et ne tentez pas d'insérer les connecteurs en biais. Connectez l'appareil directement à l'imprimante ; ne connectez pas le câble via un hub USB ou via le clavier.

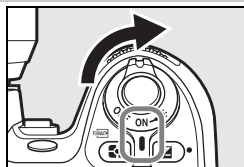

- 5** Mettez l'appareil photo sous tension. Un écran de bienvenue apparaît, suivi de l'affichage de visualisation de PictBridge. Reportez-vous à la rubrique « Impression vue par vue » (🔍 71) ou « Impression de plusieurs photos » (🔍 72).



Appuyez à gauche ou à droite du sélecteur multidirectionnel pour visualiser d'autres photos ou appuyez sur la commande  pour effectuer un zoom avant sur la photo sélectionnée (🔍 64). Pour afficher six photos à la fois, appuyez sur la commande . Utilisez le sélecteur multidirectionnel pour choisir vos photos ou appuyez sur  pour afficher la photo sélectionnée en plein écran.

Impression vue par vue

Pour imprimer la photo actuellement sélectionnée dans l'affichage de visualisation de Pictbridge, appuyez sur **OK**. Le menu ci-contre s'affiche. Appuyez en haut ou en bas du sélecteur multidirectionnel pour sélectionner une option, puis appuyez à droite pour confirmer votre sélection.

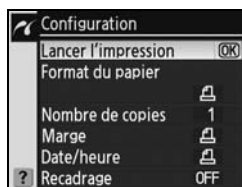

Option	Description
Lancer l'impression	Imprime la photo actuelle. Pour annuler et revenir à l'affichage de visualisation de PictBridge avant la fin de l'impression, appuyez sur OK . L'affichage de visualisation de PictBridge apparaît une fois l'impression terminée.
Format du papier	Le menu illustré à droite s'affiche. Appuyez en haut ou en bas du sélecteur multidirectionnel pour choisir le format du papier parmi Régl. imprimante (format du papier par défaut de l'imprimante actuelle), 89 x 127 mm, 127 x 178 mm, 100 x 150 mm, 4 x 6 in., 203 x 254 mm, Lettre, A3 ou A4 , puis appuyez sur OK pour confirmer votre sélection et revenir au menu d'impression. 
Nombre de copies	Le menu illustré à droite s'affiche. Appuyez en haut ou en bas du sélecteur multidirectionnel pour sélectionner le nombre d'exemplaires souhaité (maximum 99), puis appuyez sur OK pour confirmer votre sélection et revenir au menu d'impression. 
Marge	Le menu illustré à droite s'affiche. Appuyez en haut ou en bas du sélecteur multidirectionnel pour sélectionner le style d'impression parmi Réglage imprimante (réglage par défaut de l'imprimante actuelle), Imprimer avec marge (impression avec marge blanche) ou Sans marge , puis appuyez sur OK pour confirmer votre sélection et revenir au menu d'impression. 
Date/heure	Le menu illustré à droite s'affiche. Appuyez en haut ou en bas du sélecteur multidirectionnel pour sélectionner Réglage imprimante (réglage par défaut de l'imprimante actuelle), Imprimer date/heure (impression avec date et heure de l'enregistrement) ou Sans date/heure , puis appuyez sur OK pour confirmer votre sélection et revenir au menu d'impression. 
Recadrage	Le menu illustré à droite s'affiche. Pour sortir du menu sans recadrer une image, mettez en surbrillance Aucun recadrage et appuyez sur OK . Pour recadrer une image, mettez en surbrillance Recadrer et appuyez à droite du sélecteur multidirectionnel.  Si Recadrer est sélectionné, la boîte de dialogue illustrée à droite s'affiche. Utilisez les commandes  et  pour choisir le format de recadrage, puis déterminez l'emplacement du recadrage à l'aide du sélecteur multidirectionnel. Appuyez sur OK pour revenir au menu d'impression. 

Format du papier, marge et horodateur

Choisissez Réglage imprimante pour imprimer avec les réglages par défaut de l'imprimante. Seules les options prises en charge par l'imprimante peuvent être sélectionnées.

Impression de plusieurs photos

Pour imprimer plusieurs photos ou créer un index de toutes les photos JPEG sous forme de vignettes, appuyez sur la commande **MENU** de l'affichage de visualisation de PictBridge. Le menu ci-contre s'affiche. Appuyez en haut ou en bas du sélecteur multidirectionnel pour sélectionner une option, puis appuyez à droite pour confirmer votre sélection.



Option	Description
Imprimer la sélection	Imprime les photos sélectionnées (voir ci-dessous).
Impression (DPOF)	Imprime la commande d'impression DPOF actuelle (73).
Imprimer l'index	Crée un index de toutes les photos JPEG (256 maximum). La boîte de dialogue de confirmation illustrée à droite s'affiche ; appuyez sur OK pour afficher le menu des options d'impression. Choisissez les options de format de papier, de marge et d'horodateur comme décrit sur la page précédente (si le format de papier sélectionné est trop petit, un avertissement apparaît). Pour démarrer l'impression, sélectionnez Lancer l'impression et appuyez sur OK . Le menu PictBridge s'affiche une fois l'impression terminée.



Impression des photos sélectionnées

Lorsque vous choisissez **Imprimer la sélection**, le menu illustré à l'étape 1 apparaît.

1

Faites défiler vos images. Pour afficher la photo actuelle en mode plein écran, appuyez sur la commande **MENU**.

2

Sélectionnez la photo actuelle et réglez le nombre d'impression sur 1. Les photos sélectionnées sont signalées par l'icône

3







Précisez le nombre d'exemplaires à imprimer (jusqu'à 99). Pour désélectionner une photo, appuyez en bas du sélecteur multidirectionnel lorsque le nombre est réglé sur 1. Répétez les étapes 1 à 3 pour sélectionner d'autres photos.

4

Affichez les options d'impression. Choisissez les options de format, de marge et d'horodateur, comme décrit à la page 71. Pour lancer l'impression, sélectionnez **Lancer l'impression** et appuyez sur **OK**. Le menu PictBridge s'affiche une fois l'impression terminée.

Création d'une commande d'impression DPOF : Réglage d'impression

L'option **Réglage d'impression** du menu Visualisation permet de créer des « commandes d'impression » numériques pour les périphériques et les imprimantes compatibles PictBridge qui prennent en charge le format DPOF. Lorsque vous choisissez **Réglage d'impression** dans le menu Visualisation, le menu illustré à l'étape 1 apparaît.

<p>1</p>   <p>Sélectionne Sélectionner / régler.</p>	<p>2</p>   <p>Affiche la boîte de dialogue de sélection.</p>
<p>3 Sélectionnez des images et spécifiez le nombre d'impression comme décrit aux étapes 2 à 3 de la page précédente. Remarque : les photos RAW (NEF) ne peuvent pas être sélectionnées pour l'impression.</p>	
<p>4</p>  	<p>Afficher les options. Sélectionnez l'option et appuyez à droite du sélecteur multidirectionnel :</p> <ul style="list-style-type: none">• Imprimer les données : imprime la vitesse d'obturation et l'ouverture sur toutes les photos dans l'ordre d'impression.• Imprimer la date : imprime la date d'enregistrement de toutes les images dans l'ordre d'impression. <p>Pour terminer la commande d'impression et sortir, sélectionnez Terminé et appuyez sur OK.</p>

Pour imprimer la commande d'impression en cours lorsque l'appareil photo est connecté à une imprimante PictBridge, sélectionnez **Impression (DPOF)** dans le menu PictBridge et suivez les étapes de la rubrique « Impression des photos sélectionnées » pour imprimer la commande d'impression en cours (72). Les options d'impression de données et de date DPOF ne sont pas prises en charge en cas d'impression via une connexion USB directe. Pour imprimer la date d'enregistrement sur les photos de la commande d'impression en cours, utilisez l'option **Date/heure** de PictBridge (71).



Réglage d'impression

L'option **Réglage d'impression** ne peut pas être utilisée si votre carte mémoire ne contient pas l'espace suffisant pour enregistrer la commande d'impression.

Les commandes d'impression risquent de ne pas s'imprimer correctement si des images sont supprimées via un ordinateur après qu'une commande d'impression a été créée.

Guide des menus

Options de visualisation : Menu Visualisation

Le menu Visualisation contient les options suivantes (les options affichées peuvent varier selon que **Personnalisé** est sélectionné comme valeur de l'option **Menu CSM/Config.** du menu Configuration ;  101). Pour plus d'informations sur l'utilisation des menus, reportez-vous à la section « Utilisation des menus de l'appareil photo » ( 9).

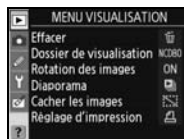

Option	Description	
Effacer	Efface toutes les photos ou seulement les photos sélectionnées.	74
Dossier de visualisation	Permet de choisir un dossier de visualisation.	75
Rotation des images	Fait pivoter les photos prises verticalement (orientation portrait) lors de la visualisation.	75
Diaporama	Permet de visualiser les photos sous la forme de diaporamas automatiques avec une musique d'accompagnement et des effets de transition, de zoom et de panoramique (Pictmotion) ou sans ceux-ci (standard).	75
Cacher les images	Cache les photos sélectionnées.	78
Réglage d'impression	Sélectionne les photos à imprimer.	78

Effacer

Le menu Effacer contient les options suivantes :

Option	Description
Sélection	Efface les photos sélectionnées (voir ci-dessous).
Tout	Efface toutes les photos.

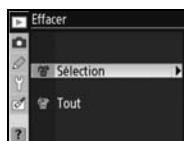

Sélection de plusieurs photos

Pour sélectionner plusieurs images à effacer, à inclure dans des diaporamas ou à utiliser avec l'option **Cacher les images** :

1



Mettez en surbrillance l'image. Pour afficher l'image mise en surbrillance sous la forme d'une vue unique, appuyez sur la commande .

2



Sélectionnez l'image mise en surbrillance. Sélection indiquée par l'icône.

3

Répétez les étapes 1–2 pour sélectionner d'autres images. Pour désélectionner une image, mettez-la en surbrillance et appuyez sur le sélecteur multidirectionnel.

4

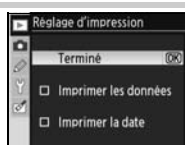

Terminez l'opération.

Dossier de visualisation

Choisissez un dossier de visualisation :

Option	Description
Actuel (valeur par défaut)	Seules les photos présentes dans le dossier sélectionné à l'aide de l'option Dossiers du menu Prise de vue sont affichées lors de la visualisation. Cette option est sélectionnée automatiquement à l'enregistrement d'une photo. Si une carte mémoire est insérée et cette option sélectionnée avant toute prise de vue, un message vous signale, lors de la visualisation, que le dossier ne contient aucune image. Sélectionnez Tout pour commencer la visualisation.
Tout	Affiche les photos de tous les dossiers de la carte mémoire.

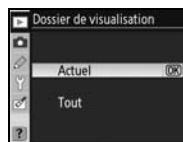

Rotation des images

Sélectionnez **Activée** pour faire pivoter les photos prises en cadrage vertical (orientation portrait) lors de leur affichage sur le moniteur. Les photos prises alors que **Désactivée** est sélectionné pour **Rotation image auto** (📷 108) s'affichent en orientation horizontale (paysage).

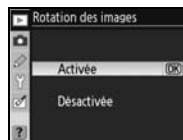

Diaporama

Visualisez les images les unes après les autres dans un « diaporama » automatisé. Une option **Pictmotion** est disponible avec des effets de transition, de panoramique et de zoom ainsi que de la musique (la musique d'accompagnement n'est audible que si l'appareil photo est connecté à un téléviseur ; 📺 66).

Vous trouverez ci-dessous les étapes qu'il est recommandé de suivre pour créer un diaporama.



1 Sélectionnez des photos

Mettez en surbrillance **Choisir les images** et appuyez à droite du sélecteur multidirectionnel. Mettez en surbrillance une des options suivantes et appuyez sur **OK** pour sélectionner l'option mise en surbrillance et revenir au menu Diaporama.



- **Toutes les images** : Le diaporama reprend toutes les photos du dossier de visualisation en cours (📷 75).
- **Sélection** : Sélectionnez jusqu'à cinquante photos pour le diaporama (📷 74). Seules les photos du dossier de visualisation en cours (📷 75) sont disponibles pour le diaporama, les photos et images cachées ne pouvant être affichées par l'appareil ne peuvent pas être sélectionnées.

2 Choisissez un style

Mettez en surbrillance **Modifier les réglages** et appuyez à droite du sélecteur multidirectionnel, puis mettez en surbrillance **Style** et appuyez à droite du sélecteur multidirectionnel. Mettez en surbrillance une des options suivantes et appuyez sur **OK** pour sélectionner l'option mise en surbrillance et revenir au menu Diaporama.



- **Standard** : Les photos sont visualisées à l'intervalle sélectionné, sans musique d'accompagnement, transition ou autres effets.
- **Pictmotion** : Sélectionnez un modèle comprenant une musique d'accompagnement avec les transitions correspondantes ainsi que des effets de zoom et de panoramique. Remarque : la musique d'accompagnement n'est audible que si l'appareil photo est connecté à un téléviseur (66).

3 Choisissez un intervalle ou un modèle de visualisation

Mettez en surbrillance **Modifier les réglages** et appuyez à droite du sélecteur multidirectionnel, puis choisissez un intervalle ou un modèle de visualisation comme décrit ci-dessous.

« Standard » sélectionné à l'étape 2

L'intervalle par défaut entre les diapositives est de deux secondes. Pour le modifier, mettez en surbrillance **Intervalle** et appuyez à droite du sélecteur multidirectionnel. Mettez en surbrillance une des options suivantes et appuyez sur **OK** pour sélectionner l'option mise en surbrillance et revenir au menu Diaporama.



« Pictmotion » sélectionné à l'étape 2

Pour modifier la musique d'arrière-plan, par rapport au réglage par défaut **Canon de Pachelbel**, mettez en surbrillance **Musique de fond** et appuyez à droite du sélecteur multidirectionnel. Mettez en surbrillance une des options suivantes et appuyez sur **OK** pour sélectionner l'option mise en surbrillance et revenir au menu Diaporama.

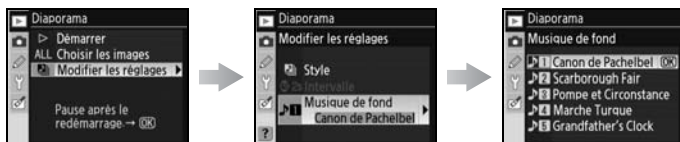





Les effets de panoramique et de zoom ainsi que les transitions sont adaptés à la musique d'accompagnement sélectionnée.

4 Démarrez le diaporama

Pour démarrer le diaporama, sélectionnez **Démarrer** et appuyez sur **OK**. Les opérations suivantes sont possibles pendant l'exécution d'un diaporama :



Pour	Utiliser	Description
Avancer ou reculer d'une image	 	Appuyez à gauche du sélecteur multidirectionnel ou tournez à gauche la molette de commande principale pour revenir à l'image précédente, et à droite pour passer à l'image suivante. Cette option n'est pas disponible si Pictmotion est sélectionné à l'étape 2.
Afficher les informations sur la photo	 	Modifie les informations affichées sur la photo. Cette option n'est pas disponible si Pictmotion est sélectionné à l'étape 2.
Interrompre provisoirement le diaporama	OK	Interrompt provisoirement le diaporama.
Quitter et revenir au menu Visualisation	MENU	Arrête le diaporama et revient au menu Visualisation.
Quitter et revenir au mode de visualisation		Arrête le diaporama et revient à la visualisation plein écran (61) ou par planche de vignettes (63).
Quitter et revenir au mode Prise de vue	Déclencheur	Sollicitez légèrement le déclencheur pour éteindre le moniteur et revenir au mode Prise de vue. Des photos peuvent être prises immédiatement.

La boîte de dialogue ci-contre s'affiche à la fin du diaporama ou lorsque vous appuyez sur la commande **OK** pour interrompre provisoirement la visualisation. Sélectionnez **Redémarrer** pour redémarrer le diaporama ou sur **Quitter** pour revenir au menu Visualisation.



Cacher les images

Masque ou affiche les photos sélectionnées. Les images cachées sont visibles uniquement dans le menu **Cacher les images**. Elles peuvent être supprimées uniquement par un formatage de la carte mémoire.



Option	Description
Sélectionner/régler	Cache ou affiche les photos sélectionnées (74).
Désélectionner tout ?	Affiche toutes les photos.

Attributs de fichiers des images cachées

Lors de leur visualisation sur un ordinateur Windows, les images cachées adoptent un statut « caché » et « lecture seule ». Dans le cas d'images « NEF + JPEG », ce statut s'applique à la fois aux images NEF (RAW) et aux images JPEG.

Réglage d'impression



Choisissez **Sélectionner/régler** pour sélectionner les photos à imprimer sur une imprimante PictBridge ou sur un périphérique compatible DPOF (73). Choisissez **Désélectionner tout ?** pour supprimer toutes les photos de la commande d'impression.



Images protégées et cachées

Afficher une image à la fois cachée et protégée retire immédiatement la protection de l'image.

Options de prise de vue : Menu Prise de vue

Le menu Prise de vue contient les options suivantes (les options affichées peuvent varier selon que **Personnalisé** est sélectionné comme valeur de l'option **Menu CSM/Config.** du menu Configuration ;  101). Pour plus d'informations sur l'utilisation des menus, reportez-vous à la section « Utilisation des menus de l'appareil photo » ( 9).











Option	Description	
Optimisation images*	Optimise les images selon la scène.	79–81
Qualité des images[†]	Détermine la qualité des images.	81
Taille des images[†]	Détermine la taille des images.	81
Balance des blancs^{*,†}	Règle les couleurs en fonction de la source lumineuse.	82
Sensibilité ISO[†]	Augmente la sensibilité en cas de faible luminosité.	83
Réduction du bruit	Réduit le bruit aux vitesses d'obturation lentes.	83
Réduction du bruit ISO	Réduit le bruit aux sensibilités ISO élevées.	83
Surimpression^{*,†}	Enregistre plusieurs expositions dans une vue unique.	84–85

* Uniquement disponible dans les modes **P, S, A** et **M**.

† Les réglages par défaut sont réinitialisés par deux commandes ( 44).

Optimisation images (modes P, S, A et M)

Optimise le contraste, la netteté et d'autres réglages en fonction de la manière dont les photos seront utilisées ou du type de scène.

Option	Description
 Normale (valeur par défaut)	Option recommandée dans la plupart des situations.
 Moins nette	Adoucit les contours, produisant des résultats naturels adaptés pour des portraits ou des retouches sur un ordinateur.
 Saturée	Renforce la saturation, le contraste et la netteté afin de produire des images plus vives dans le rouge, le vert et le bleu.
 Plus saturée	Renforce au maximum la saturation, le contraste et la netteté afin de produire des images précises aux contours bien définis.
 Portrait	Réduit le contraste tout en accentuant la texture naturelle et les courbes des visages photographiés.
 Personnalisée	Personnalise les paramètres d'optimisation des images ( 80).
 Noir et blanc	Prend les photos en noir et blanc ( 81).

Réglages autres que « Personnalisée »

Avec des réglages autres que **Personnalisée** :

- Les photos sont optimisées en fonction des conditions de prise de vue. Les résultats obtenus varient selon l'exposition et la position du sujet dans la vue.
- L'espace couleur sRGB est utilisé. Pour utiliser l'espace couleur Adobe RVB, sélectionnez **Personnalisée** et choisissez **II (Adobe RVB)** comme **Mode couleur**.
- Pour obtenir de meilleurs résultats, utilisez un objectif de type G ou D.

Personnalisation des options d'optimisation des images : Personnalisée

Sélectionnez **Personnalisée** pour régler séparément les options suivantes. Après avoir fait les réglages, mettez en surbrillance **Terminé** et appuyez sur **OK**.

- **Netteté** : Détermine la netteté des contours au moment de la prise de vue. Choisissez une valeur élevée pour des contours bien définis ou des valeurs plus basses pour des contours adoucis.



Réglage par défaut : Automatique.

- **Correction des tons** : Contrôle le contraste. Des valeurs faibles évitent la perte des détails dans les zones surexposées sous une lumière forte ou en plein soleil. Des valeurs élevées préservent les détails dans les paysages embrumés et autres sujets à faible contraste. Choisissez **Personnalisée** pour sélectionner une courbe de tons créée par l'utilisateur créée à l'aide de Camera Control Pro 2 ou Camera Control Pro (tous deux disponibles séparément ; 123). Reportez-vous au mode d'emploi du logiciel pour obtenir des détails.



Réglage par défaut : Automatique.

- **Mode couleur** : Contrôle la reproduction des couleurs. Les photos prises en mode la ou IIIa sont adaptées à l'espace couleur sRGB et conviennent pour l'impression ou peuvent être utilisées « telles quelles » sans autre modification. Choisissez la pour les portraits et IIIa pour les photos de nature ou de paysage. Le mode II est adapté à l'espace couleur Adobe RVB qui prend en charge une gamme de couleurs plus large que sRGB. Il est préférable d'utiliser le mode II pour les photos qui seront fortement traitées ou retouchées.

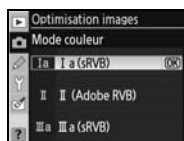

Réglage par défaut : la (sRGB).

- **Saturation** : Contrôle l'éclat des couleurs. Choisissez **Moyenne** pour des couleurs moins saturées, **Élevée** pour des couleurs plus éclatantes.

Réglage par défaut : Automatique.

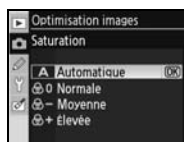

- **Réglage des teintes** : La teinte peut être réglée entre -9° et $+9^\circ$, par incréments de 3° (les degrés se rapportent à la « roue chromatique » souvent utilisée pour exprimer la teinte). Des valeurs positives rendent les rouges plus orange, les verts plus bleu et les bleus plus mauve. Des valeurs négatives rendent les rouges plus mauve, les bleus plus vert et les verts plus jaune.

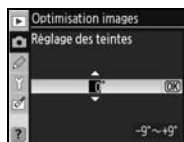

Réglage par défaut : ± 0 .

« Automatique »

Les résultats obtenus par le réglage automatique de la netteté, la correction des tons et la saturation varient selon l'exposition et la position du sujet dans la vue. Pour obtenir de meilleurs résultats, utilisez un objectif de type G ou D.

Mode couleur

Les modes la et IIIa sont conseillés pour les photos qui seront imprimées sans modification ou visualisées dans des applications qui ne prennent pas en charge la gestion des couleurs. Si l'application prend en charge la gestion des couleurs, choisissez l'espace couleur Adobe RVB lorsque vous ouvrez des photos prises en mode II. ViewNX (fourni) et Capture NX (disponible séparément ; 123) affichent les couleurs correctement même si l'espace couleur approprié n'est pas sélectionné.

Prise de vue en noir et blanc : Noir et blanc

Si vous sélectionnez **Noir et blanc** comme valeur de **Optimisation images**, le menu illustré à droite apparaît. Choisissez **Standard** pour prendre des photos noir et blanc ordinaires, ou **Personnalisé** pour régler la netteté et la correction des tons avant la prise de vue, comme décrit à la page 80. **Personnalisé** prend aussi en charge les effets de filtre couleur suivants :



Effet de filtre Description

Effet de filtre	Description
Désactivée	Aucun effet de filtre couleur.
Jaune	Accentue le contraste. Peut être utilisé pour atténuer la luminosité du ciel des photos de paysage.
Orange	L'orange accentue davantage le contraste que le jaune et le rouge davantage encore que l'orange.
Rouge	
Vert	Adoucit les tons chair. Convient pour les portraits.

Les indicateurs Noir et blanc apparaissent sur l'écran de contrôle et dans le viseur lorsque **Noir et blanc** est sélectionné comme valeur de **Optimisation images** (5–7).

Qualité des images (tous les modes)

Sept options sont disponibles pour la qualité d'image. Reportez-vous à la section « Référence : Qualité et taille d'image » (33).



Taille des images (tous les modes)

Les différentes tailles d'image disponibles sont : **Large**, **Moyenne** et **Petite**. Reportez-vous à la section « Référence : Qualité et taille d'image » (33).

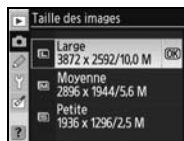

Balance des blancs (modes P, S, A et M)

Neuf options sont disponibles pour la balance des blancs. Reportez-vous à la section « Référence : Balance des Blancs » (📖 58).



Copie de la balance des blancs à partir d'une photo

Une valeur de balance des blancs copiée à partir d'une photo existante peut être utilisée comme balance des blancs personnalisée. Sélectionnez **Balance des blancs > Blanc mesuré** dans le menu Prise de vue. Le menu indiqué à l'étape 1 s'affiche.

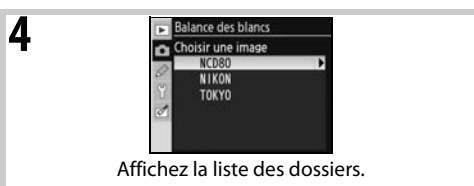

‡ Les images affichées peuvent comprendre des photos prises avec d'autres appareils. Toutefois, seules les photos créées à l'aide du D80 peuvent être utilisées comme source pour le blanc mesuré.

Remarque : si une nouvelle valeur de balance des blancs est mesurée, la balance des blancs adopte la valeur mesurée, même si **Utiliser photo** est actuellement sélectionné dans le menu Blanc mesuré.

Sensibilité ISO (tous les modes)

Règle la sensibilité ISO. Reportez-vous à la section « Référence : Sensibilité ISO » (43).



Réduction du bruit (tous les modes)

Vous pouvez traiter les photos prises à une vitesse d'obturation plus lente que 8s pour en atténuer le "bruit". Choisissez l'une des options suivantes :

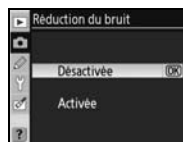

Option	Description
Désactivée	Réduction du bruit désactivée. (valeur par défaut)
Activée	Les photos prises à une vitesse d'obturation plus lente que 8s sont traitées pour en atténuer le bruit, ce qui ralentit la vitesse de prise de vue en rafale et réduit le nombre d'images pouvant être stockées dans la mémoire tampon. Au cours du traitement, les écrans ci-contre apparaissent sur l'écran de contrôle et dans le viseur. Aucune autre photo ne peut être prise aussi longtemps que le traitement n'est pas terminé. La réduction du bruit n'est pas appliquée si l'appareil photo est mis hors tension au cours du traitement. Remarque : si les photos sont visualisées pendant leur traitement, l'image apparaissant sur le moniteur peut ne pas afficher les effets de la réduction du bruit.



Réduction du bruit ISO (tous les modes)

Vous pouvez traiter les photos prises à des niveaux de sensibilité élevés pour en atténuer le « bruit ». Choisissez l'une des options suivantes :

Option	Description
Normale	(valeur par défaut) La réduction du bruit s'applique aux sensibilités supérieures à 400 ISO. Choisissez Faible pour diminuer la réduction du bruit, Élevée pour l'augmenter.
Faible	
Élevée	
Désactivée	La réduction du bruit est désactivée sauf si la sensibilité dépasse 800 ISO. Une réduction minimale du bruit est effectuée aux sensibilités supérieures à 800 ISO.



Surimpression (modes P, S, A et M)

Procédez comme suit pour enregistrer une série de deux ou trois expositions dans une photographie unique. Remarque : avec les réglages par défaut, la prise de vue s'arrête automatiquement si aucune opération n'est effectuée pendant 30s, choisissez **30min** pour le Réglage personnalisé 28 (**Arrêt mesure auto** ;  99) ou utilisez un adaptateur secteur EH-5/EH-5a (disponible en option).



- 1 Sélectionnez **Surimpression** dans le menu Prise de vue pour afficher le menu ci-contre. Mettez en surbrillance **Nb. de prises de vue** et appuyez à droite du sélecteur multidirectionnel.

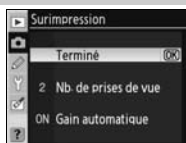

- 2 Appuyez en haut ou en bas du sélecteur multidirectionnel pour choisir le nombre d'expositions qui seront associées pour former une photo unique. Appuyez sur **OK** pour revenir au menu Surimpression.

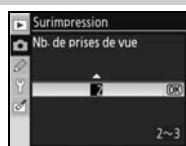

- 3 Mettez en surbrillance **Gain automatique** et appuyez à droite du sélecteur multidirectionnel.



- 4 Mettez en surbrillance une des options suivantes et appuyez sur **OK**.

Option	Description
Activé	Le gain est ajusté à l'exposition correcte en fonction du nombre d'expositions enregistrées (le gain pour chaque exposition est de 1/2 pour deux expositions, 1/3 pour trois expositions).
Désactivé	Le gain n'est pas ajusté pour corriger l'exposition. Recommandé si l'arrière plan est sombre.

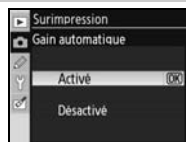

Changement de carte mémoire

Ne retirez ni ne remplacez la carte mémoire lorsque vous enregistrez une surimpression.

Informations photos

La date d'enregistrement, la mesure, l'exposition, le mode, la focale, l'orientation de l'appareil photo et d'autres informations citées dans l'affichage des informations photos lors de la visualisation concernent la première vue de la surimpression.

5 Mettez en surbrillance **Terminé** et appuyez sur **OK**.



L'icône  apparaît sur l'écran de contrôle. Pour quitter sans enregistrer une surimpression, sélectionnez **Surimpression** dans le menu Prise de vue, mettez en surbrillance **Réinitialiser** et appuyez sur **OK**.



6 Cadrez, effectuez la mise au point et prenez la photo. L'icône  se met à clignoter.



Pour créer une surimpression

Pour arrêter la prise de vue avant que la surimpression soit terminée, sélectionnez **Surimpression** dans le menu Prise de vue, mettez en surbrillance **Annuler** et appuyez sur **OK**. La prise de vue prend également fin si :

- Le système de mesure de l'exposition s'éteint pendant la prise de vue ( 18).
- L'utilisateur effectue une réinitialisation par deux commandes.
- L'appareil photo est mis hors tension.
- L'accumulateur est déchargé.
- La surimpression est supprimée.
- Un mode différent de **P**, **S**, **A** ou **M** est sélectionné.

Si la prise de vue se termine avant que le nombre d'expositions spécifié ne soit atteint, une surimpression est créée à partir des expositions déjà enregistrées. Si **Gain automatique** est activé, le gain est ajusté pour refléter le nombre d'expositions réellement enregistrées.



7 Prenez les expositions restantes. L'icône  disparaît de l'écran de contrôle lorsque la prise de vue est terminée. Répétez les étapes 1–7 pour effectuer d'autres surimpressions.



Bracketing et autres réglages

Le bracketing est annulé lorsque la surimpression est sélectionnée et ne peut pas être restauré avant la fin de la prise de vue. Lorsque le mode Surimpression est activé, il n'est pas possible de formater les cartes mémoire ou de modifier des options du menu Prise de vue, à l'exception de **Surimpression** et **Balance des blancs**.

Réglages personnalisés

Les réglages personnalisés permettent d'adapter les réglages de l'appareil photo en fonction des préférences de chacun. Les options suivantes sont disponibles lorsque vous sélectionnez **Simple** (valeur par défaut) pour **Menu CSM/Config.** dans le menu Configuration (🔧 101) :



Option	🔧
R Réinitialiser	86
1 Signal sonore	86
2 Mode de zone AF	87
3 Zone AF centrale	87
4 Assistance AF	87
5 Carte absente ?	88

Option	🔧
6 Affichage image	88
7 Sensibilité auto	88
8 Quadrillage	89
9 Avertissement viseur	89
10 Incrément exposition	89

Pour afficher les options suivantes, sélectionnez **Complet** comme valeur de **Menu CSM/Config.** :

Option	🔧
11 Correction exposition	89
12 Pondérée centrale	90
13 Réglage BKT auto	90–91
14 Sens BKT Auto	91
15 Molettes commande	91
16 Commande FUNC	92–93
17 Éclairage	93
18 AE-L/AF-L	94
19 Mémorisation AE	94
20 Zone de mise au point	94
21 Éclairage zone AF	95

Option	🔧
22 Flash intégré	95–97
23 Avertissement flash	98
24 Vit. obturation flash	98
25 Auto FP	98
26 Mode lampe pilote	98
27 Extinction moniteur	98
28 Arrêt mesure auto	99
29 Retardateur	99
30 Durée télécommande	99
31 Temp. miroir levé	99
32 Accus/piles MB-D80	100

R: Réinitialiser

Sélectionnez **Réinitialiser** pour restaurer les valeurs par défaut de tous les réglages personnalisés, y compris ceux qui ne sont pas affectés par une réinitialisation par deux commandes (🔧 44). Reportez-vous à l'Annexe (🔧 134) pour consulter la liste complète des réglages par défaut.



1: Signal sonore (tous les modes)









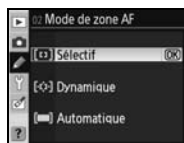

Avec le réglage par défaut, **Activé**, un signal sonore retentit lorsque l'appareil effectue la mise au point en mode AF ponctuel (**AF-S** ou en cas de photographie de sujets fixes en mode autofocus **AF-A**), pendant le décompte du retardateur en modes retardateur et télécommande temporisée (🔧 37, 38) ou lorsqu'une vue est prise en mode télécommande instantanée (🔧 38). Le signal sonore ne retentit pas lorsque **Désactivé** est sélectionné. Le réglage actuel apparaît sur l'écran de contrôle : 🎵 s'affiche lorsque le signal sonore est activé et 🚫 lorsqu'il est désactivé (🔧 5).



2: Mode de zone AF (tous les modes)

Cette option définit la méthode de sélection de la zone de mise au point en mode autofocus (28). Choisissez l'une des options suivantes :





Option	Description
 Sélectif	L'utilisateur sélectionne la zone de mise au point à l'aide du sélecteur multidirectionnel ; l'appareil photo effectue la mise au point sur le sujet présent dans la zone de mise au point uniquement. Ce mode convient aux sujets fixes. Réglage par défaut des modes P, S, A, M et  .
 Dynamique	L'utilisateur sélectionne manuellement la zone de mise au point, mais si le sujet se déplace hors de la zone de mise au point, même ponctuellement, l'appareil photo continuera à effectuer la mise au point en analysant les informations provenant des autres zones. Ce mode convient aux sujets qui se déplacent de manière aléatoire. Réglage par défaut du mode  .
 Automatique	L'appareil photo sélectionne automatiquement la zone de mise au point. Réglages par défaut pour les modes  ,  ,  ,  et  .

Le réglage actuel est indiqué par une icône sur l'écran de contrôle (5).

3: Zone AF centrale (tous les modes)

Cette option détermine la taille de la zone de mise au point centrale.

Option	Description	Affichage viseur
Zone normale (valeur par défaut)	Effectuez la mise au point sur un sujet déterminé dans une petite zone au sein de laquelle aucun autre objet ne risque d'interférer avec la mise au point.	
Zone étendue	Effectuez la mise au point sur des sujets en mouvement et d'autres objets dont le suivi est difficile. Non disponible si Automatique est sélectionné comme Réglage personnalisé 2 (Mode de zone AF).	

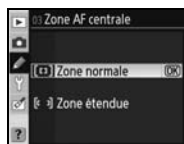

Pour plus d'informations sur les réglages de la mise au point, reportez-vous à « Mise au point » (28).

4: Assistance AF (tous les modes sauf , et)

Si **Activée** (réglage par défaut) est sélectionné et si le sujet est peu éclairé, l'illuminateur d'assistance AF s'allume pour faciliter la mise au point en mode AF ponctuel (**AF-S** ou AF ponctuel sélectionné en mode autofocus **AF-A**) si **Sélectif** ou **Automatique** est sélectionné pour le Réglage personnalisé 2 (**Mode de zone AF**) ou si le Réglage personnalisé 2 est réglé sur **Dynamique** et la zone de mise au point centrale est sélectionnée. Choisissez **Désactivée**

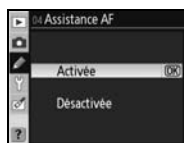

pour désactiver l'illuminateur d'assistance AF. Remarque : si l'illuminateur est désactivé, l'appareil photo risque de ne pas pouvoir effectuer la mise au point des sujets peu éclairés lorsque vous utilisez l'autofocus.

5: Carte absente ? (tous les modes)

Si **Déclencheur désactivé** (réglage par défaut) est sélectionné, le déclencheur est désactivé lorsqu'aucune carte mémoire n'est insérée. Choisissez **Déclencheur activé** pour activer le déclencheur lorsqu'aucune carte mémoire n'est insérée. Les photos apparaîtront sur le moniteur, mais ne seront pas enregistrées.

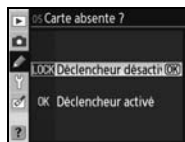

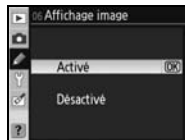

6: Affichage image (tous les modes)

Si **Activé** (réglage par défaut) est sélectionné, les photos sont automatiquement affichées sur le moniteur pendant quelques secondes après la prise de vue. Si **Désactivé** est sélectionné, les photos peuvent être affichées sur le moniteur en appuyant sur la commande .



7: Sensibilité auto (modes P, S, A et M uniquement)

Si **Désactivée** (réglage par défaut) est sélectionné, la sensibilité ISO demeure fixée à la valeur sélectionnée à l'aide de la commande **ISO** ( 43) ou à l'aide de l'option **Sensibilité ISO** du menu Prise de vue ( 83).

Si **Activée** est sélectionné, la sensibilité ISO est automatiquement ajustée si l'exposition optimale ne peut pas être obtenue avec la valeur sélectionnée (l'intensité du flash est également ajustée comme il se doit). La valeur maximale de la sensibilité ISO automatique peut être sélectionnée à l'aide de l'option **Sensibilité maximale**. En modes **P** et **A**, la sensibilité n'est ajustée que si la photo est sous-exposée à la vitesse d'obturation sélectionnée dans **Vitesse d'obtu. min.**

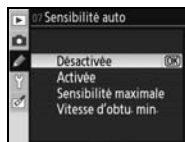

Si **Activée** est sélectionné, l'écran de contrôle et le viseur affichent **ISO-AUTO**. Lorsque la sensibilité est modifiée par rapport à la valeur sélectionnée par l'utilisateur, ces indicateurs clignotent et la valeur modifiée est affichée dans le viseur (les indicateurs ne clignotent pas si un flash est utilisé).

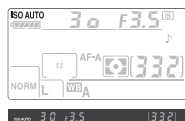

Sensibilité auto

La commande Sensibilité auto n'est pas disponible lorsque la sensibilité ISO sélectionnée est supérieure à 1600 ISO. La sensibilité ISO ne peut pas être réglée sur des valeurs supérieures à 1600 ISO lorsque **Activée** est sélectionné comme valeur de **Sensibilité auto**. Ceci peut provoquer la sous-exposition des sujets situés à l'avant-plan dans les photos prises au flash avec une vitesse d'obturation lente, en lumière du jour ou sur un arrière-plan particulièrement lumineux. Choisissez un mode de flash autre que Synchro lente ou sélectionnez le mode **A** ou **M** avec une ouverture plus grande.

Il est plus probable que du bruit apparaisse aux sensibilités élevées. Utilisez l'option **Réduction du bruit ISO** du menu Prise de vue pour réduire le bruit ( 83).

8: Quadrillage (tous les Modes)

Sélectionnez **Activé** pour afficher un quadrillage dans le viseur afin de faciliter le cadrage (📷 6). La valeur par défaut est **Désactivé**.



9: Avertissement viseur (tous les Modes)

Sélectionnez **Activé** (valeur par défaut) pour afficher les avertissements suivants dans le viseur (📷 6) :

Avertissement	Description
N/B	Affiché lorsque Noir et blanc est sélectionné comme valeur de Optimisation images dans le menu Prise de vue (📷 81).
	Affiché lorsque l'accumulateur est faible.
	Affiché si aucune carte mémoire n'est insérée.

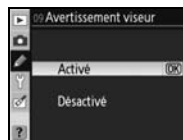

Aucun avertissement n'est affiché lorsque **Désactivé** est sélectionné.

10: Incrément exposition (tous les modes)

Déterminez si les ajustements de la vitesse d'obturation, de l'ouverture et du bracketing s'effectuent par incréments de 1/3 IL (**1/3 IL**, valeur par défaut) ou 1/2 IL (**1/2 IL**).

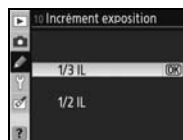

11: Correction exposition (modes P, S, A et M uniquement)

Si **Désactivée** (valeur par défaut) est sélectionné, la correction de l'exposition est activée en appuyant sur la commande (📷 54) et en faisant pivoter la molette de commande (📷 54). Sélectionnez **Activée** pour activer la correction de l'exposition à l'aide d'une molette de commande. La molette utilisée change en fonction de l'option sélectionnée pour le Réglage personnalisé 15 (**Molettes commande** ; 📷 91) :

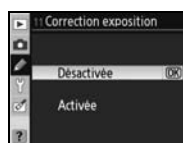

	Réglage personnalisé 15 (Molettes commande) :	
	Désactivée	Activée
P	Molette de commande secondaire	Molette de commande secondaire
S	Molette de commande secondaire	Molette de commande principale
A	Molette de commande principale	Molette de commande secondaire
M	Correction de l'exposition activée en appuyant sur la commande (📷 54) et en faisant tourner la molette de commande principale.	

Lorsque cette option est définie sur **Inversées**, le 0 situé au centre de l'affichage d'exposition clignote, même lorsque la correction d'exposition est réglée sur ± 0 . Cette option n'est pas disponible en mode **M**.

12: Pondérée centrale (modes P, S, A et M uniquement)

Cette option détermine la taille de la zone affichée au centre du viseur à laquelle la mesure pondérée centrale attribue la pondération la plus importante. La valeur par défaut est $\Phi 8$ mm.



13: Réglage BKT auto (modes P, S, A et M uniquement)

Les options suivantes sont disponibles :

Option	Description
AE & flash (valeur par défaut)	L'appareil photo modifie l'exposition et l'intensité du flash à chaque prise de vue.
AE seulement	L'appareil photo modifie l'exposition et l'intensité du flash à chaque prise de vue.
Flash seulement	L'appareil photo modifie l'intensité du flash à chaque prise de vue (uniquement mode i-TTL et mode ouverture auto avec le flash SB-800 optionnel) ; 119, 120).



BKT balance des blancs

À chaque déclenchement, l'appareil photo crée plusieurs images, effectuant ainsi un « bracketing » sur la balance des blancs définie. Une seule prise de vue est nécessaire pour réaliser la séquence de bracketing. Le bracketing de la balance des blancs est recommandé en cas de prises de vue en éclairage combiné ou lors d'essais avec différents réglages de balance des blancs. Non disponible avec les réglages de balance des blancs (Choisir temp. couleur) ou avec une qualité d'image **NEF (RAW)**, **NEF+JPEG fine**, **NEF+JPEG normal** ou **NEF+JPEG basic**.

Pour plus d'informations sur l'enregistrement de photos avec les réglages **AE & flash**, **AE seulement** et **Flash seulement**, reportez-vous à la rubrique « Bracketing » (56). Pour prendre des photos en utilisant le bracketing de la balance des blancs :

- 1 Sélectionnez **BKT balance des blancs** et appuyez à droite du sélecteur multidirectionnel.



- 2 Appuyez sur la commande et tournez la molette de commande principale pour choisir le nombre d'images de la séquence de bracketing.

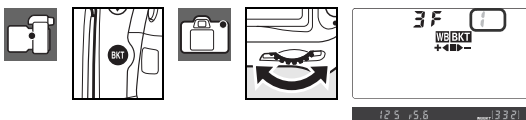

- 3 Appuyez sur la commande et tournez la molette de commande secondaire afin d'ajuster la balance des blancs. Chaque incrément équivaut à environ 10 mired.



4 Cadrez, effectuez la mise au point et prenez la photo. Chaque vue est traitée afin de générer le nombre d'exemplaires précisé dans le programme de bracketing. Une balance des blancs différente sera définie pour chacun de ces exemplaires. Les modifications apportées à la balance des blancs sont cumulées à celle apportées par le réglage précis de la balance des blancs.



Si le nombre d'images du programme de bracketing dépasse le nombre de vues restantes, la mention **FULL (FUL)** apparaît et le nombre de vues restantes clignote. Vous pouvez commencer votre prise de vue à condition d'avoir inséré une nouvelle carte mémoire.

Pour annuler le bracketing, appuyez sur la commande **BKT** et faites pivoter la molette de commande principale jusqu'à ce que la séquence de bracketing indique le chiffre 0 et que le symbole **WB BKT** disparaisse de l'écran de contrôle. Le dernier programme utilisé sera restauré lors de la prochaine activation du bracketing. Vous pouvez également annuler le bracketing en effectuant une réinitialisation par deux commandes (**44**). Toutefois, dans ce cas, le programme de bracketing ne sera pas restauré lors de la prochaine activation du bracketing.



14: Sens BKT auto (modes P, S, A et M uniquement)

Spécifiez l'ordre de réalisation du bracketing.

Option	Description
Sens par défaut (valeur par défaut)	Inchangée>négative>positive (56).
Sous>Mesure>Sur	Négative>inchangée>positive (56, 140).



15: Molettes commande (modes P, S, A et M uniquement)

Choisissez les molettes de commande à utiliser pour spécifier l'ouverture et la vitesse d'obturation.

Option	Description
Par défaut (valeur par défaut)	La molette de commande principale permet de régler la vitesse d'obturation et la molette de commande secondaire permet de régler l'ouverture.
Inversées	La molette de commande principale permet de régler l'ouverture et la molette de commande secondaire permet de régler la vitesse d'obturation.

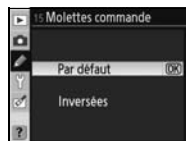

Bracketing de la balance des blancs

Sélectionner la qualité d'image **NEF (RAW)**, **NEF+JPEG fine**, **NEF+JPEG normal** ou **NEF+JPEG basic** (34) ou **K (Choisir temp. couleur)** pour la balance des blancs (58) annule le bracketing de la balance des blancs.

Programmes de bracketing

Reportez-vous à l'Annexe pour consulter la liste des programmes de bracketing de la balance des blancs.

16: Commande FUNC (tous les modes)

Spécifiez la fonction exécutée par la commande FUNC.



Option	Description
Affichage sensibilité (valeur par défaut)	La valeur modifiée de la sensibilité ISO apparaît lorsque vous appuyez sur la commande FUNC.
Quadrillage	Appuyez sur la commande FUNC et faites pivoter la molette de commande principale pour activer ou désactiver le quadrillage dans le viseur (89).
Mode de zone AF	Appuyez sur la commande FUNC et faites pivoter la molette de commande principale pour sélectionner le mode de zone (87).
Zone AF centrale	Appuyez sur la commande FUNC et faites pivoter la molette de commande principale pour choisir entre la zone AF centrale étendue et normale (87).
Mémorisation FV	Si le flash intégré ou un flash SB-800, SB-600, SB-400 ou SB-R200 optionnel est utilisé, la puissance du flash est mémorisée lorsque vous appuyez sur la commande FUNC (93). Appuyez à nouveau pour annuler la mémorisation FV.
Flash désactivé	Le flash intégré et les flashes optionnels sont désactivés lorsque vous appuyez sur la commande FUNC.
Mesure matricielle	La mesure matricielle est activée lorsque vous appuyez sur la commande FUNC (modes P , S , A et M uniquement).
Pondérée centrale	La mesure pondérée centrale est activée lorsque vous appuyez sur la commande FUNC (modes P , S , A et M uniquement).
Mesure spot	La mesure spot est activée lorsque vous appuyez sur la commande FUNC (modes P , S , A et M uniquement).

Mémorisation FV

Cette fonction vous permet de mémoriser la puissance du flash afin d'éviter qu'elle soit modifiée entre les vues ou lors de la recomposition de photos. En cas de modification de la sensibilité ISO ou de l'ouverture, la puissance du flash est réglée automatiquement.

Mémorisation FV

La commande FUNC et la commande **AE-L/AF-L** peuvent être utilisées pour la mémorisation FV. La mémorisation FV à l'aide de la commande FUNC est décrite ci-dessous ; pour utiliser la commande **AE-L/AF-L**, choisissez **Mémorisation FV** pour le Réglage personnalisé 18 (**AE-L/AF-L**; 94).

- 1 Sélectionnez **Mémorisation FV** pour le réglage personnalisé 16 (**Commande FUNC**).



- 2 Relevez le flash. En mode **AUTO**, **AF-ON**, **AF-LOCK** et **AF-ON**, le flash sort automatiquement comme requis lorsque vous sollicitez légèrement le déclencheur. En mode **P**, **S**, **A** et **M**, appuyez sur la commande **AE-L/AF-L** afin de lever le flash.

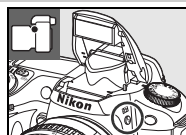

- 3** Placez le sujet au centre de l'image, puis sollicitez légèrement le déclencheur afin d'effectuer la mise au point. Vérifiez que le témoin de disponibilité du flash (⚡) apparaît dans votre viseur.



- 4** Appuyez sur la commande FUNC. Le flash émet un pré-éclair pilote pour déterminer la puissance de flash adéquate. La puissance du flash est mémorisée et l'icône de mémorisation FV apparaît dans le viseur.

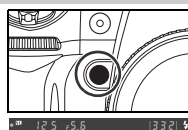

- 5** Recadrez votre photo.



- 6** Pour prendre la photo, appuyez complètement sur le déclencheur. Le cas échéant, vous pouvez prendre d'autres photos sans désactiver la mémorisation FV.



- 7** Appuyez sur la commande FUNC pour désactiver la fonction Mémorisation FV et vérifiez que l'icône ⚡ ne figure plus dans le viseur.

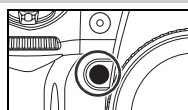

17: Éclairage (tous les modes)

Si **Désactivé** (réglage par défaut) est sélectionné, l'éclairage de l'écran de contrôle (illuminateur ACL) s'allume uniquement lorsque le commutateur marche-arrêt est en position :⏹. Si **Activé** est sélectionné, l'écran de contrôle demeure éclairé aussi longtemps que le système de mesure de l'exposition est actif (remarque : ceci sollicite davantage l'accumulateur).

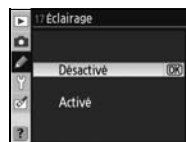

🔍 Utilisation de la mémorisation FV avec les flashes optionnels

La mémorisation FV est également disponible avec les flashes SB-800, SB-600, SB-400 et SB-R200 (disponibles séparément). Réglez le mode du flash au mode TTL (le SB-800 peut aussi être utilisé en mode AA ; reportez-vous au mode du flash pour obtenir des détails). Lorsque la mémorisation FV est activée, la puissance du flash est automatiquement adaptée aux modifications du réflecteur zoom du flash.

Lorsque le **Mode contrôleur** est sélectionné pour le Réglage personnalisé 22 (**Flash int.**; 📷 96), la mémorisation FV peut être utilisée avec les flashes asservis SB-800, SB-600 ou SB-R200 si (a) le flash intégré, le groupe de flashes A ou le groupe de flashes B est en mode TTL, ou si (b) un groupe de flashes se compose uniquement de flashes SB-800 en mode TTL ou AA.

🔍 Utilisation de la mémorisation FV avec le flash intégré

Lorsque le flash intégré est utilisé seul, la mémorisation FV ne peut être utilisée que si le mode **TTL** (réglage par défaut) est sélectionné pour le Réglage personnalisé 22 (**Flash intégré**; 📷 95).

18: AE-L/AF-L (tous les modes)

Spécifiez la fonction exécutée par la commande **AE-L/AF-L**.

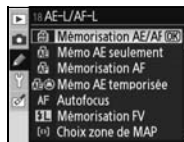

Option	Description
Mémorisation AE/AF (valeur par défaut)	La mise au point et l'exposition sont toutes deux mémorisées lorsque vous appuyez sur la commande AE-L/AF-L .
Mémo AE seulement	L'exposition est mémorisée lorsque vous appuyez sur la commande AE-L/AF-L . En revanche, la mise au point n'est pas affectée.
Mémorisation AF	La mise au point est mémorisée lorsque vous appuyez sur la commande AE-L/AF-L . En revanche, l'exposition n'est pas affectée.
Mémo AE temporisée	Lorsque vous appuyez sur la commande AE-L/AF-L , l'exposition est mémorisée et le demeure jusqu'à ce que vous appuyiez à nouveau sur cette commande ou désactiviez le système de mesure de l'exposition.
Autofocus	La commande AE-L/AF-L active l'autofocus. Le déclencheur ne peut pas être utilisé pour effectuer la mise au point.
Mémorisation FV	Si le flash intégré ou un flash SB-800, SB-600 ou SB-R200 optionnel est utilisé, la puissance du flash est mémorisée lorsque vous appuyez sur la commande AE-L/AF-L (92). Appuyez à nouveau pour annuler la mémorisation FV.
Choix zone de MAP	Appuyez sur la commande AE-L/AF-L et faites pivoter la molette de commande secondaire pour sélectionner la zone de mise au point (30).
Mémo AE-AF/zone AF	Appuyez sur la commande AE-L/AF-L pour mémoriser la mise au point et l'exposition, puis appuyez et faites pivoter la molette de commande secondaire pour sélectionner la zone de mise au point.
Mémo AE/zone AF	Appuyez sur la commande AE-L/AF-L pour mémoriser l'exposition, puis appuyez et faites pivoter la molette de commande secondaire pour sélectionner la zone de mise au point.
Mémo AF/zone AF	Appuyez sur la commande AE-L/AF-L pour mémoriser la mise au point, puis appuyez et faites pivoter la molette de commande secondaire pour sélectionner la zone de mise au point.
AF/zone AF	Appuyez sur la commande AE-L/AF-L pour activer l'autofocus, puis appuyez et faites pivoter la molette de commande secondaire pour sélectionner la zone de mise au point.

19: Mémorisation AE (tous les modes)

Si **Désactivée** (valeur par défaut) est sélectionné, solliciter légèrement le déclencheur ne mémorise pas l'exposition. Si **Activée** est sélectionnée, l'exposition est mémorisée lorsque vous sollicitez légèrement le déclencheur.

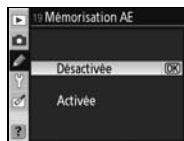

20: Zone mise au point (tous les modes)

Avec le réglage par défaut **Normale**, l'affichage de la zone de mise au point est limité par les zones de mise au point extérieures. Par exemple, si vous appuyez en haut du sélecteur multidirectionnel lorsque la zone de mise au point supérieure est sélectionnée, cela ne change rien. Sélectionnez **En boucle** pour que la sélection de la mise au point s'effectue « en boucle » de haut en bas, de bas en haut, de droite à gauche et de gauche à droite.

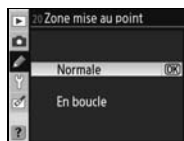

21: Éclairage zone AF (tous les modes)

Quand **Automatique** (valeur par défaut) est sélectionné, la zone de mise au point active est mise en surbrillance dans le viseur afin de créer un contraste avec l'arrière-plan. Si **Désactivé** est sélectionné, la zone de mise au point n'est pas mise en surbrillance. Si **Activé** est sélectionné, la zone de mise au point est toujours mise en surbrillance, même si elle est difficile à distinguer par rapport à l'arrière-plan.

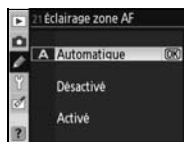

22: Flash intégré (modes P, S, A et M uniquement)

Choisissez un mode de contrôle du flash pour le flash intégré.

TTL (valeur par défaut) : L'intensité du flash est automatiquement déterminée par les conditions de prise de vue.

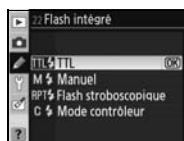

Manuel : Le flash se déclenche avec l'intensité sélectionnée dans le menu ci-contre. À son intensité maximale, le flash intégré possède un nombre guide de 13 (en m, 100 ISO, 20°C). Aucun pré-éclair pilote n'est émis.

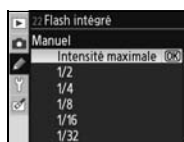

Flash stroboscopique : Le flash émet plusieurs éclairs pendant que l'obturateur est ouvert, produisant un effet stroboscopique. Sélectionner cette option affiche le menu ci-contre. Appuyez à gauche ou à droite du sélecteur multidirectionnel pour mettre en surbrillance les options suivantes, puis en haut ou en bas pour les modifier.



Option	Description
Sortie	Choisissez l'intensité du flash (exprimée sous forme de fraction de la pleine puissance).
X fois	Choisissez le nombre d'éclairs émis par le flash à l'intensité choisie. Les options disponibles changent en fonction de l'option sélectionnée pour Sortie .
Fréq.	Nombre d'éclairs émis par le flash chaque seconde.

« X fois »

Le nombre de fois que le flash peut émettre un éclair à la suite est déterminé par l'intensité du flash. Remarque : selon la vitesse d'obturation et l'option sélectionnée pour **Fréq.**, le nombre réel d'éclairs émis peut être inférieur au nombre sélectionné.

Options disponibles pour « X fois »

Sortie	Options disponibles pour « X fois »
1/4	2
1/8	2-5
1/16	2-10
1/32	2-10, 15
1/64	2-10, 15, 20, 25
1/128	2-10, 15, 20, 25, 30, 35

Mode contrôleur : Utilisez le flash intégré comme flash principal. Celui-ci contrôle alors un ou plusieurs flashes optionnels asservis SB-800, SB-600 ou SB-R200 dans un ou deux groupes (A et B) grâce au système évolué de flash asservi sans câble. Sélectionner cette option affiche le menu ci-contre. Appuyez en haut ou en bas du sélecteur multidirectionnel pour mettre en surbrillance les options suivantes, en haut ou en bas pour les modifier.



- **Flash int.** : Choisissez un mode de contrôle du flash pour le flash intégré.

TTL	Mode i-TTL. Choisissez une valeur de correction du flash (Corr.) comprise entre +3.0 et -3.0IL par incréments de 1/3IL. Avec des réglages autres que ±0, une icône apparaît sur l'écran de contrôle et dans le viseur.
M	Choisissez des niveaux de puissance compris entre 1/1 (pleine puissance) et 1/128 (1/128 de la pleine puissance). clignote sur l'écran de contrôle et dans le viseur.
--	Le flash intégré ne se déclenche pas mais l'illuminateur d'assistance AF s'allume. n'apparaît pas à l'emplacement du mode de flash sur l'écran de contrôle. Remarque : le flash intégré doit être relevé pour permettre des pré-éclairs pilotes.

- **Groupe A/Groupe B** : Choisissez un mode de contrôle du flash pour tous les flashes du groupe A ou B.

TTL	Mode i-TTL. Choisissez une valeur de Corr. comprise entre +3.0 et -3.0IL par incréments de 1/3IL.
AA	Ouverture auto Choisissez une valeur de correction du flash (Corr.) comprise entre +3.0 et -3.0IL par incréments de 1/3IL. Les flashes SB-600 et SB-R200 ne se déclenchent pas lorsque cette option est sélectionnée.
M	Choisissez des niveaux de puissance compris entre 1/1 (pleine puissance) et 1/128 (1/128 de la pleine puissance).
--	Les flashes du groupe sélectionné ne se déclenchent pas.

- **Canal** : Choisissez parmi les canaux 1 à 4. Tous les flashes des deux groupes doivent être définis sur le même canal.

Pour prendre une photo en mode Contrôleur :

- 1 Choisissez le mode de contrôle et la puissance du flash pour le flash intégré. Remarque : le niveau de puissance ne peut pas être adapté si -- est sélectionné comme mode de contrôle du flash.

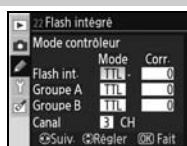

- 2 Choisissez le mode de contrôle et la puissance du flash pour les flashes du groupe A.

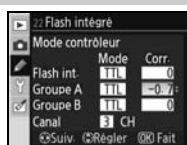

- 3 Choisissez le mode de contrôle et la puissance du flash pour les flashes du groupe B.

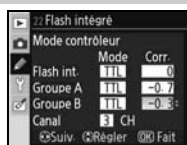

- 4 Sélectionnez le canal.



5 Appuyez sur **OK**.

6 Cadrez votre photo et préparez les flashes comme décrit ci-dessous. Remarque : la distance maximale de placement des flashes asservis peut varier en fonction des conditions de prise de vue.

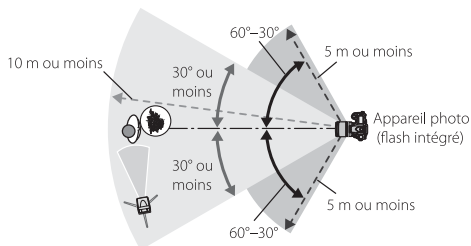

Les cellules de déclenchement à distance sans fil des flashes doivent faire face à l'appareil photo.

7 Mettez tous les flashes asservis sous tension et réglez-les sur le canal sélectionné à l'étape 4. Pour plus d'informations, reportez-vous aux manuels fournis avec les flashes.

8 Appuyez sur la commande **⏻** pour lever le flash intégré. Même si **--** est sélectionné pour **Flash intégré > Mode**, le flash intégré doit être levé afin que les pré-éclairs pilotes soient émis.

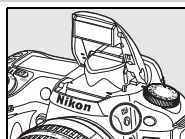

9 Effectuez la mise au point et prenez la photo après avoir vérifié que le témoin de disponibilité du flash est allumé sur l'appareil photo et que tous les flashes asservis sont allumés.

Mode contrôleur

Placez les capteurs des flashes asservis de manière à ce qu'ils recueillent les pré-éclairs pilotes du flash intégré (faites-y particulièrement attention lorsque vous n'utilisez pas de pied). Assurez-vous que la lumière directe ou les reflets puissants des flashes asservis ne pénètrent pas l'objectif de l'appareil photo (en mode TTL) ou les cellules photoélectriques des flashes asservis (mode AA). En effet, ceci risque de nuire à l'exposition. Afin d'éviter l'apparition des éclairs de synchronisation émis par le flash intégré sur les photos prises à de courtes distances, choisissez des sensibilités ISO peu élevées et de petites ouvertures (grandes valeurs), ou un écran infrarouge SG-3IR optionnel pour le flash intégré. L'utilisation du SG-3IR permet d'obtenir de meilleurs résultats en mode de synchro sur le second rideau et produit des éclairs de synchronisation plus brillants. Une fois les flashes asservis en place, effectuez un test de prise de vue et vérifiez-en le résultat sur le moniteur de l'appareil photo.

Le nombre de flashes asservis que vous pouvez utiliser n'est pas limité. Toutefois, un maximum de trois s'avère relativement pratique. Avec davantage de flashes, la lumière émise par les flashes asservis peut entraver les performances.

La correction du flash ( 55) est ajoutée à l'intensité de tous les flashes, y compris le flash intégré.

23: Avertissement flash (modes P, S, A et M uniquement)

Si **Activé** (réglage par défaut) est sélectionné et si la lumière est insuffisante, le témoin de disponibilité (🔦) clignote dans le viseur lorsque vous sollicitez légèrement le déclencheur afin de vous avertir de la nécessité d'utiliser le flash intégré. Aucun avertissement n'est affiché si **Désactivé** est sélectionné.



24: Vit. obturation flash (modes P, S, A et M uniquement)

Choisissez la vitesse d'obturation la plus lente à laquelle le flash sera utilisé dans les modes **P** et **A** (le réglage par défaut est **1/60s**). Quelle que soit la valeur choisie, le flash se déclenche à des vitesses d'obturation très lentes (jusqu'à 30s) lorsqu'il a été réglé sur synchro lente (📷 41).



25: Auto FP (modes P, S, A et M uniquement)

Sélectionnez **Activé** pour activer la synchro ultra-rapide auto FP lorsque vous utilisez les flashes SB-800, SB-600 ou SB-R200 optionnels à des vitesses d'obturation supérieures à 1/200s (car la vitesse d'obturation réelle peut être légèrement inférieure à celle affichée dans les modes P et A, Auto FP risque de ne pas toujours être activé à une vitesse d'obturation de 1/200s). Choisissez pour permettre l'utilisation du flash/ambiance lors de la prise de portraits sous une source lumineuse puissante ou lors de la prise de vue avec de grandes ouvertures. En revanche, la synchronisation ultra-rapide auto FP n'est pas disponible lorsque vous utilisez le flash intégré. Le réglage par défaut est **Désactivé**.

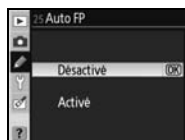

26: Mode lampe pilote (modes P, S, A et M uniquement)

Si **Activé** est sélectionné, le flash intégré et les flashes SB-800, SB-600 et SB-R200 optionnels émettent un éclair pilote lorsque vous appuyez sur la commande de contrôle de profondeur de champ de l'appareil photo (📷 49). Le réglage par défaut est **Désactivé**.

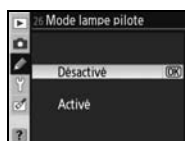

27: Extinction moniteur (tous les modes)

Déterminez la durée de maintien sous tension du moniteur en cas d'inactivité (le réglage par défaut est de 20s). Pour prolonger l'autonomie de votre accumulateur, choisissez de préférence un délai plus court. Quel que soit le réglage choisi, le moniteur reste allumé pendant quatre secondes alors que vous prévisualisez l'image (📷 88) et pendant dix minutes si l'appareil photo est alimenté par un adaptateur secteur EH-5/EH-5a optionnel.

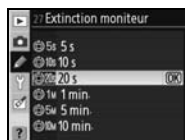

28: Arrêt mesure auto (tous les modes)

Déterminez la durée de mesure de l'exposition en cas d'inactivité sur l'appareil photo (le réglage par défaut est de 6s). Pour prolonger l'autonomie de votre accumulateur, choisissez de préférence un délai de temporisation plus court. Quel que soit le réglage choisi, le système de mesure de l'exposition demeure activé pendant dix minutes lorsque l'appareil photo est alimenté par un adaptateur secteur EH-5/EH-5a optionnel.

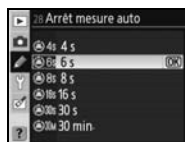

29: Retardateur (tous les modes)

Déterminez la durée de temporisation du déclenchement en mode Retardateur (37). Le réglage par défaut est 10s.



30: Durée télécommande (tous les modes)

Choisissez la durée pendant laquelle l'appareil photo attendra un signal de la télécommande avant d'annuler le mode Télécommande temporisée ou Télécommande instantanée (38). Pour prolonger l'autonomie de votre accumulateur, choisissez de préférence un délai court. Le réglage par défaut est d'une minute.

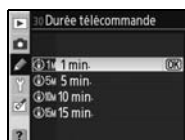

31: Temp. miroir levé (tous les modes)

Sélectionnez **Activée** pour retarder le déclenchement environ 0,4s après la pression du déclencheur. Ceci permet de réduire le bougé de l'appareil photo dans les situations où le moindre mouvement peut rendre vos photos floues (par exemple, des prises de vue microscopiques). La valeur par défaut est **Désactivée**.



32: Accus/piles MB-D80 (tous les modes)



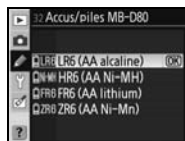

Pour garantir le bon fonctionnement de votre appareil photo lorsque la poignée-alimentation MB-D80 optionnelle est alimentée par des piles AA, choisissez, dans ce menu, l'option correspondant au type de piles insérées dans la poignée-alimentation. Il est inutile de définir cette option si vous utilisez des accumulateurs EN-EL3e.



Option	Description
LR6 (AA alcaline) (valeur par défaut)	Sélectionnez cette option lorsque vous utilisez des piles alcalines AA LR6.
HR6 (AA Ni-MH)	Sélectionnez cette option lorsque vous utilisez des piles AA HR6 NiMH.
FR6 (AA lithium)	Sélectionnez cette option lorsque vous utilisez des piles AA FR6 au lithium.
ZR6 (AA Ni-Mn)	Sélectionnez cette option lorsque vous utilisez des piles AA ZR6 au nickel et au manganèse.

Utilisation de piles AA

Pour obtenir des performances optimales, il est recommandé d'utiliser des accumulateurs EN-EL3e. Les piles AA ne permettent pas de prendre autant de photos que les accumulateurs EN-EL3e. La capacité des piles AA est fortement réduite en cas de températures inférieures à 20°C et varie en fonction des conditions de fabrication et de stockage. Dans certains cas, elles peuvent cesser de fonctionner avant leur date d'expiration. Certaines piles AA ne peuvent pas être utilisées en raison de leurs performances limitées. Les piles alcalines et nickel-manganèse ne doivent être utilisées que lorsqu'aucune autre alternative n'est possible. L'appareil photo indique le niveau de charge des piles AA de la manière suivante :

Écran de contrôle	Viseur	Description
	—	Piles complètement chargées.
		Niveau de charge faible. Préparez des piles neuves.
		Déclencheur désactivé. Insérez des piles neuves.

Réglages de base pour la prise de vue : Menu Configuration

Le menu Configuration contient les options suivantes (les options affichées peuvent varier selon que **Personnalisé** est sélectionné pour **Menu CSM/Config.**). Pour plus d'informations sur l'utilisation des menus, reportez-vous à la section « Utilisation des menus de l'appareil photo » (p. 9).



Les options suivantes sont disponibles lorsque vous sélectionnez **Simple** (valeur par défaut) pour **Menu CSM/Config.** :

Option	
Menu CSM/Config.	101–102
Formater la carte	102
Régler date et heure	103
Luminosité moniteur	103
Mode vidéo	103
Langue (LANG)	103
USB	104

Pour afficher les options suivantes, sélectionnez **Complet** comme valeur de **Menu CSM/Config.** :

Option	
Légende image	104
Dossiers	105
Séquence num. images	106
Verrouillage miroir	106
Photo corr. poussière	106–107
Infos accumulateur	107
Version du firmware	108
Rotation image auto	108

* Non disponible à des niveaux de charge de l'accumulateur de ou moins, ou lorsque l'appareil photo est alimenté par une poignée-alimentation MB-D80 optionnelle avec piles AA.

Menu CSM/Config.

Choisissez les options affichées dans les menus.

Option	Description
Simple (valeur par défaut)	Affiche seulement les options de base des menus Réglages personnalisés (p. 86) et Configuration (voir plus haut). Les autres menus affichent toutes leurs options.
Complet	Affiche toutes les options de tous les menus.
Personnalisé	Affiche seulement les options sélectionnées dans les menus Visualisation, Prise de vue, Réglages personnalisés, Configuration et Retouche.



Pour choisir les rubriques de menu à afficher avec **Personnalisé** :

1 Mettez en surbrillance **Personnalisé** et appuyez à droite du sélecteur multidirectionnel. La liste des noms de menus s'affiche.

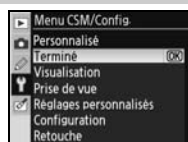

2 Mettez en surbrillance un nom de menu et appuyez sur **OK**. Les rubriques du menu sélectionné seront affichées de la manière illustrée sur la droite (l'illustration reprend les rubriques affichées lorsque le menu Visualisation est sélectionné). La rubrique **Menu CSM/Config.** du menu Configuration ne peut pas être sélectionnée.

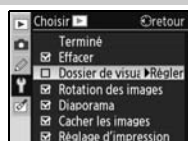

- 3** Appuyez en haut ou en bas du sélecteur multidirectionnel pour mettre en surbrillance des rubriques et appuyez à droite pour sélectionner ou désélectionner. Les rubriques sélectionnées sont marquées d'une coche.



- 4** Mettez en surbrillance **Terminé** et appuyez sur **OK** pour revenir à la liste des noms de menus illustrée à l'étape 1. Répétez les étapes 2 à 3 pour modifier d'autres menus.



- 5** Mettez en surbrillance **Terminé** dans la liste des noms de menus et appuyez sur **OK** pour revenir au menu Configuration.



Formater la carte

Sélectionnez **Oui** pour formater la carte mémoire. Remarque : cela efface définitivement toutes les photos et autres données contenues sur la carte. Avant de formater la carte, n'oubliez pas de copier sur un ordinateur tous les fichiers que vous souhaitez conserver.

Formatage des cartes mémoire

N'éteignez pas l'appareil photo et ne retirez pas la carte mémoire pendant que le formatage est en cours.

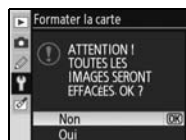

Formatage par deux commandes

Vous pouvez également formater votre carte mémoire à l'aide des commandes   et  ( 44).

Régler date et heure

Réglez l'horloge de l'appareil photo en fonction de la date et l'heure actuelles.

Option	Description
Fuseau horaire	Choisissez le fuseau horaire. L'horloge de l'appareil photo se règle automatiquement sur l'heure du fuseau sélectionné.
Date	Règle l'horloge de l'appareil photo (14). Réinitialisez régulièrement l'horloge afin que l'heure soit toujours correcte.
Format de la date	Choisissez l'ordre d'affichage du mois, du jour et de l'année.
Heure d'été	Active et désactive l'heure d'été. L'horloge de l'appareil photo avance ou recule automatiquement d'une heure.



Luminosité moniteur

Réglez la luminosité du moniteur entre -2 (plus foncé) et +2 (plus lumineux).



Mode vidéo

Choisissez **NTSC** lorsque vous connectez l'appareil photo à un téléviseur ou un magnétoscope NTSC. Choisissez **PAL** lorsque vous connectez l'appareil photo à un appareil vidéo PAL.

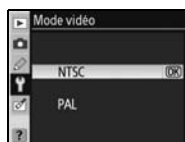

Langue (LANG)

Choisissez la langue des menus et messages de l'appareil photo. Les langues disponibles sont les suivantes :

De Deutsch	Allemand	Pt Português	Portugais
En English	Anglais	Ru Русский	Russe
Es Español	Espagnol	Sv Svenska	Suédois
Fi Suomi	Finnois	繁 中文 (繁體)	Chinois (traditionnel)
Fr Français	Français	簡 中文 (简体)	Chinois (simplifié)
It Italiano	Italien	日 日本語	Japonais
Nl Nederlands	Néerlandais	한 한글	Coréen
Pl Polski	Polonais		



Alimentation de l'horloge

L'alimentation de l'horloge de l'appareil photo est assurée par une source indépendante et rechargeable, laquelle se charge en fonction des besoins au moment de l'installation de l'accumulateur principal ou du branchement de l'appareil photo sur un adaptateur secteur EH-5/EH-5a optionnel. Deux jours de charge permettent d'alimenter l'horloge pour une durée d'un mois environ. Lorsque l'icône **CLOCK** clignote sur l'écran de contrôle, cela signifie que la pile de l'horloge est déchargée et que cette dernière a été réinitialisée à une heure démarant à 2006.01.01.00:00:00. Réglez l'horloge sur la date et l'heure actuelles.

USB

Choisissez une option USB en vue de la connexion à un ordinateur ou à une imprimante PictBridge. Choisissez **MTP/PTP** lors de la connexion à une imprimante PictBridge ou à l'aide de Camera Control Pro 2 ou Camera Control Pro (tous deux disponibles séparément). Reportez-vous à la section « Connexion à un ordinateur » pour plus d'informations sur la sélection d'une option USB à utiliser avec Nikon Transfer (67).



Légende image

Permet d'ajouter une légende à vos photos lors de la prise de vue. Les légendes peuvent être affichées dans le logiciel View NX (fourni) ou Capture NX (vendu séparément ; 123).

- **Terminé** : Pour enregistrer les modifications et revenir au menu Configuration.
- **Entrer une légende** : La boîte de dialogue suivante s'affiche. Entrez une légende comme décrit ci-dessous.

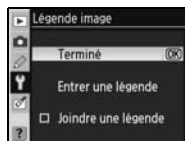

Légende image

Zone du clavier : Utilisez le sélecteur multidirectionnel pour mettre des lettres en surbrillance, puis appuyez sur .

Zone du nom : La légende s'affiche à cet endroit. Pour déplacer le curseur, appuyez sur la commande et utilisez le sélecteur multidirectionnel.



Les légendes peuvent compter jusqu'à trente-six caractères. Tout caractère excédentaire sera effacé. Pour effacer le caractère au niveau de la position actuelle du curseur, appuyez sur . Appuyez sur **OK** pour enregistrer des modifications et revenir au menu Légende image, ou appuyez sur **MENU** pour quitter sans modifier de légende.

- **Joindre une légende** : Lorsque cette option est cochée, une légende est ajoutée à toutes les photos prises. Sélectionnez cette option et appuyez à droite du sélecteur multidirectionnel pour la cocher ou la décocher.

Dossiers

Créez, renommez ou supprimez des dossiers ou choisissez celui dans lequel stocker vos nouvelles photos.

- **Choisir un dossier** : Choisissez le dossier dans lequel vous souhaitez stocker vos photos ultérieures.

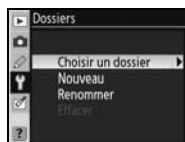
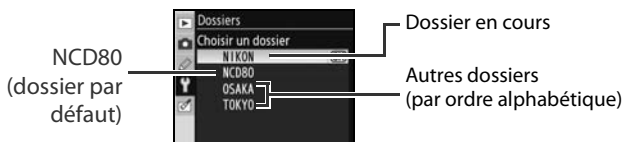

- **Nouveau** : Créez un nouveau dossier et affectez-lui un nom de la manière décrite à la section « Affectation de noms aux dossiers » ci-dessous.
- **Renommer** : Sélectionnez un dossier dans la liste et renommez-le de la manière décrite à la section « Affectation de noms aux dossiers » ci-dessous.
- **Effacer** : Effacez tous les dossiers vides de la carte mémoire.

Affectation de noms aux dossiers

Zone du clavier : Utilisez le sélecteur multidirectionnel pour mettre des lettres en surbrillance, puis appuyez sur .

Zone du nom : Le nom du dossier s'affiche ici. Pour déplacer le curseur, appuyez sur la commande et utilisez le sélecteur multidirectionnel.



Les noms de dossiers peuvent compter jusqu'à cinq caractères. Tout caractère excédentaire sera effacé. Pour effacer le caractère au niveau de la position actuelle du curseur, appuyez sur . Appuyez sur **OK** pour enregistrer les modifications et revenir au menu Configuration ou appuyez sur **MENU** pour quitter sans créer de nouveaux dossiers ou sans modifier de nom de dossier.

Noms des dossiers

Sur la carte mémoire, les noms des dossiers sont précédés par un numéro de dossier à trois chiffres qui est automatiquement attribué par l'appareil photo (par exemple, 100NCD80). Chaque dossier peut contenir jusqu'à 999 photos. Pendant la prise de vue, les photos sont stockées dans le dossier qui porte le numéro le plus élevé et le nom sélectionné. Si une photo est prise alors que le dossier en cours est plein ou contient une photo portant le numéro 9999, l'appareil photo crée automatiquement un nouveau dossier en ajoutant une unité au numéro du dossier en cours (par exemple, 101NCD80). L'appareil photo traite comme un même dossier des dossiers qui portent le même nom, mais des numéros différents. Par exemple, si le dossier NIKON est sélectionné sous Choisir un dossier, les photos de tous les dossiers nommés NIKON (100NIKON, 101NIKON, 102NIKON, etc.) apparaissent lorsque Actuel est sélectionné comme Dossier de visualisation (75). L'affectation d'un nouveau nom a pour effet de modifier tous les dossiers qui portent le même nom, mais sans altérer leurs numéros.

Séquence num. images

Spécifiez la manière dont l'appareil photo doit nommer les fichiers.

- **Désactivée** : La numérotation des fichiers recommence à 0001 lors de la création d'un nouveau dossier, du formatage de la carte mémoire ou de l'insertion d'une nouvelle carte mémoire.
- **Activée** : La numérotation des fichiers se poursuit d'après le dernier numéro utilisé après la création d'un nouveau dossier, du formatage de la carte mémoire ou de l'insertion d'une nouvelle carte mémoire. Si vous prenez une photo alors que le dossier en cours contient une image intitulée 9999, un nouveau dossier est automatiquement créé et la numérotation des fichiers recommence à 0001.
- **Réinitialiser** : Option similaire à l'option **Activée**, sauf que la numérotation des fichiers recommence à 0001 à la prise de vue suivante (si le dossier actuel contient déjà des photos, un nouveau dossier est créé).

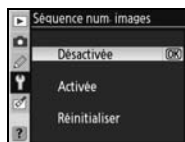

Numérotation du fichier

Si le dossier actuel possède le numéro 999 et contient 999 photos ou une photo intitulée 9999, le déclenchement est désactivé. Si l'option **Séquence num. images** est activée, désactivez-la et formatez la carte mémoire ou insérez une autre carte mémoire dans l'appareil photo.

Verrouillage miroir

Verrouillez le miroir en position relevée lorsque vous inspectez ou nettoyez le filtre passe-bas qui protège le capteur d'image de l'appareil photo (🔒 125).



Photo corr. poussière

Cette option permet d'obtenir des données de référence dans le cadre de l'option Image Dust Off (Correction de poussière) dans Capture NX (disponible séparément ; pour plus d'informations, reportez-vous au manuel de Capture NX).

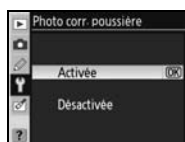

- 1 Sélectionnez **Activée** et appuyez à droite du sélecteur multidirectionnel. Le message affiché à droite apparaît et « rEF » s'affiche sur l'écran de contrôle et dans le viseur.



2 Positionnez l'objectif à dix centimètres d'un objet blanc, lumineux et uniforme. Cadrez cet objet de manière à ce qu'il remplisse le viseur, puis sollicitez légèrement le déclencheur. En mode Autofocus, la mise au point est automatiquement réglée sur l'infini. En mode manuel, définissez manuellement la mise au point sur l'infini.

3 Appuyez complètement sur le déclencheur pour acquérir les données de référence de la fonction Image Dust Off (Correction de poussière). Le moniteur s'éteint lorsque vous appuyez sur le déclencheur.

Si l'objet de référence est trop clair ou trop sombre, l'appareil photo ne parviendra peut-être pas à acquérir les données de référence de la fonction Image Dust Off (Correction de poussière) et le message ci-contre apparaîtra. Choisissez un autre objet de référence et répétez la procédure à partir de l'étape 1.



Image Dust Off

L'option Photo corr. poussière est disponible uniquement avec les objectifs à microprocesseur. Nous vous recommandons d'utiliser un objectif avec une focale minimale de 50mm. Si vous utilisez un zoom, effectuez un zoom avant complet.

Vous pouvez utiliser la même image de référence pour les photos prises avec différents objectifs ou à diverses ouvertures. Les images de référence ne peuvent pas être visualisées à l'aide d'un logiciel d'édition d'images. Un quadrillage apparaît lorsque vous visualisez les images de référence sur l'appareil photo.



Infos accumulateur

Affichez les informations relatives à l'accumulateur Li-ion EN-EL3e rechargeable présent dans l'appareil photo. (Si l'appareil photo est alimenté par une poignée-alimentation MB-D80 optionnelle équipée d'accumulateurs EN-EL3e, les informations relatives à chaque accumulateur apparaissent séparément. Les informations relatives à l'accumulateur ne s'affichent pas si la poignée-alimentation MB-D80 est utilisée avec des piles AA).

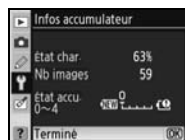

Option	Description
État char.	Niveau de charge actuel sous forme de pourcentage de la charge totale.
Nb images	Nombre de déclenchements enregistrés depuis son dernier chargement. Remarque : il arrive que le déclenchement ait lieu sans que l'appareil n'enregistre de photo (par exemple lors de la mesure de la balance des blancs).
État accu.	Affichage à cinq niveaux indiquant l'âge de l'accumulateur, de 0 (nouveau) à 4 (qui apparaît lorsque l'accumulateur est en fin de vie et doit être remplacé). Remarque : l'état de l'accumulateur peut être momentanément affecté s'il a été chargé à basses températures, mais redevient normal si vous le chargez à nouveau à température ambiante.



Version du firmware

Affichez la version du firmware actuelle de votre appareil photo.

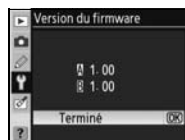

Rotation image auto

Les photos prises lorsque cette option est paramétrée sur **Activée** (valeur par défaut) contiennent des informations sur l'orientation de l'appareil photo. Vous pouvez ainsi les faire pivoter automatiquement pendant la visualisation (61) ou l'affichage dans ViewNX (fourni) ou Capture NX (vendu séparément ; 123).* Les orientations suivantes sont enregistrées :

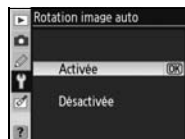



**En mode continu (36), l'orientation enregistrée pour la première vue s'applique à toutes les images de la même rafale, même si vous tournez l'appareil photo pendant la prise de vue.

Lorsque l'option est **Désactivée**, l'orientation de l'appareil photo n'est pas enregistrée. Choisissez cette option pour prendre des photos avec l'objectif dirigé vers le haut ou vers le bas.



Création de copies retouchées : Menu Retouche

Les options du menu Retouche sont utilisées pour créer des copies recadrées, redimensionnées ou retouchées des photos contenues dans la carte mémoire. Les options suivantes sont disponibles (les options affichées peuvent varier si **Personnalisé** est sélectionné comme valeur de l'option **CSM/Conf.** du menu Configuration ;  101). Pour plus d'informations sur l'utilisation des menus, reportez-vous à la section « Utilisation des menus de l'appareil photo » ( 9).



Option	Description	
D-Lighting	Éclaircit les sujets sombres ou en contre-jour.	110
Correction yeux rouges	Corrige l'effet « yeux rouges » causé par le flash.	111
Recadrage	Crée des copies recadrées de photos.	111
Monochrome	Copie les images en noir et blanc, sépia ou couleurs froides.	112
Filtre	Crée des copies en leur ajoutant des effets de filtre couleur.	112
Mini-photo	Crée de petites copies de photos.	112–113
Superposition images	Rassemble deux photos RAW en une seule image.	114–115

À l'exception des cas de **superposition d'images**, les photos à copier peuvent être sélectionnées en mode Visualisation plein écran ou à partir du menu Retouche. Pour copier des photos en mode Visualisation plein écran :

1



Affichage des photos en mode Visualisation plein écran ( 61).

2

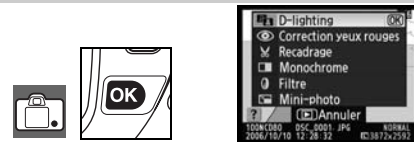

Affichage via le menu Retouche.

3

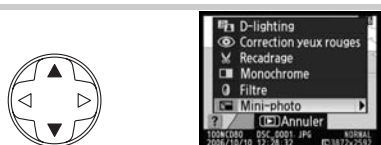

Sélection de l'option de menu.*

4



Affichez les options de retouche.†

* **Superposition images** n'est pas disponible en mode Visualisation plein écran.

† Si le sous-menu apparaît, répétez les étapes 2 à 3 pour sélectionner les options à partir du sous-menu. Pour sortir du mode Visualisation plein écran sans créer de copie modifiée, appuyer sur la commande .

Retouche de copies

Les copies créées avec **Mini-photo** ou **Recadrage** ne peuvent pas être modifiées. La fonction D-lighting, la correction des yeux rouges et les effets de filtre ne peuvent pas être appliqués à des copies monochromes. Sinon, chacune des options du menu Retouche peut être appliquée aux copies existantes, bien que cela puisse engendrer une perte de qualité.

Qualité des images

Mini-photo crée des copies JPEG fine (à un taux de compression 1:4). **Superposition images** crée des copies avec le niveau de qualité d'image actuel. Les autres options copient des photos RAW en tant qu'images JPEG fine ; sauf mention contraire, la taille des copies créées à partir des photos RAW est 3872 × 2592 pixels.

Pour copier les photos à partir du menu Retouche :

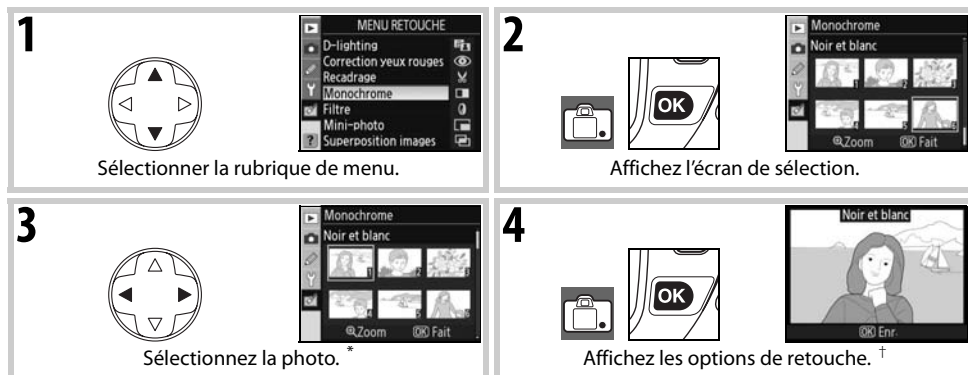

* Les photos peuvent être sélectionnées à l'aide des molettes de commande : la molette de commande principale permet de déplacer le curseur horizontalement, tandis que la molette de commande secondaire permet de le déplacer verticalement. Pour afficher l'image sélectionnée en mode plein écran, maintenez enfoncée la commande .

† Pour quitter le mode de visualisation sans créer de copie modifiée, appuyez sur la commande .

D-Lighting

Comme l'option D-lighting éclaircit les ombres, elle convient idéalement aux photos sombres ou prises à contre-jour.



Avant



Après

Appuyez en haut ou en bas du sélecteur multidirectionnel pour choisir le niveau de correction à apporter. Vous pouvez afficher un aperçu de l'effet apporté dans l'affichage de modification. Appuyez sur **OK** pour copier la photo et revenir au menu Retouche ou en mode Visualisation plein écran.

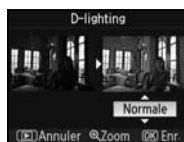

Retouche des photos

Le D80 peut être incapable d'afficher ou de retoucher des photos créées avec d'autres modèles d'appareils, ou qui ont été modifiées à l'aide d'un ordinateur ou d'un autre périphérique.

Correction yeux rouges





Sélectionner cette option affiche l'aperçu d'une image, comme illustré ci-dessous. Vérifiez les effets de correction des yeux rouges, puis créez une copie corrigée en procédant de la manière décrite dans le tableau suivant. Remarque : l'option Correction yeux rouges peut ne pas produire les résultats attendus et risque en de rares cas de s'appliquer à des parties de l'image qui ne sont pas concernées par l'effet yeux rouges. Vérifiez attentivement l'aperçu avant de continuer. L'option Correction des yeux rouges est seulement possible lorsque les photos ont été prises avec le flash.

Pour	Utiliser	Description
Effectuer un zoom avant et un zoom arrière		Appuyez sur la commande  pour effectuer un zoom avant et sur la commande  pour effectuer un zoom arrière. Pendant le zoom avant, appuyez en haut, en bas, à gauche ou à droite du sélecteur multidirectionnel pour visualiser les zones d'image non visibles sur le moniteur. Maintenez le sélecteur multidirectionnel enfoncé pour naviguer rapidement dans d'autres zones de l'image. La fenêtre de navigation apparaît lorsque vous appuyez sur les commandes  /  ou sur le sélecteur multidirectionnel ; la zone actuellement visible sur le moniteur est indiquée par une bordure jaune.
Visualiser d'autres zones d'une même image		
Créer une copie		Si l'appareil photo détecte des yeux rouges dans la photo sélectionnée, une copie dans laquelle cet effet a été réduit est créée. Aucune copie n'est créée si l'appareil photo n'a pas pu détecter d'yeux rouges.



Recadrage

Sélectionner cette option affiche l'image sélectionnée en mode Visualisation plein écran, comme illustré ci-dessous. Pour créer une copie recadrée de l'image sélectionnée :

Pour	Utiliser	Description
Réduire ou agrandir la taille du recadrage		Appuyez sur  pour réduire la taille du recadrage, sur  pour l'agrandir. Appuyez en haut, en bas, à gauche ou à droite du sélecteur multidirectionnel pour visualiser les zones d'image non visibles sur le moniteur.
Visualiser d'autres zones d'une même image		
Créer une copie		Enregistre la zone actuellement visible sur le moniteur en tant que fichier distinct, puis revient au menu Retouche ou en mode Visualisation plein écran.



Recadrage : Qualité et taille d'image

Les copies créées à partir de photos NEF (RAW) ou NEF (RAW)+JEPG (**NEF (RAW)**, **NEF (RAW)+JEPG Fine**, **NEF(RAW)+JEPG normal** et **NEF(RAW)+JEPG basic**) ont une qualité d'image JPEG fine ; les copies recadrées créées à partir de photos JPEG (**JEPG fine**, **JEPG normal** et **JEPG basic**) ont la même qualité d'image que l'original. En fonction de la taille du recadrage, la taille de la copie peut être 2560×1920, 1920×1440, 1280×960, 960×720 ou 640×480 pixels.

Monochrome

Choisissez **Noir et blanc**, **Sépia** ou **Couleurs froides** (bleu et blanc monochrome).

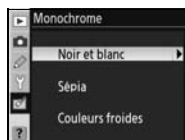

Sélectionner **Sépia** ou **Couleurs froides** affiche un aperçu de l'image sélectionnée ; appuyez en haut du sélecteur multidirectionnel pour augmenter la saturation des couleurs, et en bas de celui-ci pour la diminuer. Appuyez sur **OK** pour créer une copie monochrome et revenir au menu Retouche ou en mode Visualisation plein écran.



Filtre

Choisissez l'une des options suivantes. Après avoir réglé les effets de filtre de la manière décrite ci-après, appuyez sur **OK** pour copier la photo et revenir au menu Retouche ou en mode Visualisation plein écran.



Option	Description
Skylight	Crée l'effet d'un filtre Skylight, qui rend l'image moins bleue. Vous pouvez afficher un aperçu de l'effet apporté sur le moniteur comme illustré à droite.
Filtre chaud	Crée une copie en appliquant les effets d'un filtre Couleurs chaudes, affectant ainsi une dominante rouge « chaude ». Vous pouvez afficher un aperçu de l'effet sur le moniteur.
Équilibre colorimétrique	Appuyez en haut du sélecteur multidirectionnel pour une dominante verte plus prononcée, à droite pour une dominante rouge plus prononcée, à gauche pour une dominante bleue plus prononcée et en bas pour une dominante magenta plus prononcée. L'effet apparaît sur le moniteur avec les histogrammes rouge, vert et bleu, indiquant la répartition des tons dans la copie (p. 63).







Mini-photo

Permet de créer une petite copie de l'image sélectionnée : Les tailles suivantes sont disponibles :

Option	Description
640×480	Convient à la visualisation sur la télévision.
320×240	Convient à l'affichage sur pages Web.
160×120	Convient au courrier électronique.

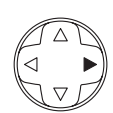
L'option Mini-photo peut être utilisée en mode Visualisation plein écran, comme décrit à la page 109. Toutefois, la procédure de sélection des images, une fois l'option **Mini-photo** choisie dans le menu Retouche, diffère de celle décrite en début de section : plutôt que de sélectionner une seule photo, puis de choisir une taille d'image, l'utilisateur commence par choisir une taille d'image, puis sélectionne une ou plusieurs photos à copier à la taille d'image sélectionnée, comme expliqué à la page suivante.

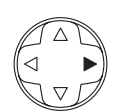
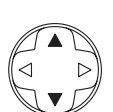
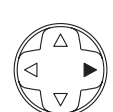
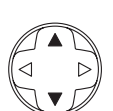
Sélectionner **Mini-photo** dans le menu Retouche affiche le menu indiqué à l'étape 1. Exécutez les étapes ci-après pour créer de petites copies de plusieurs images.

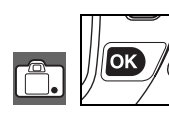
<p>1</p>  <p>Sélectionnez Choix de la taille.</p>	<p>2</p>  <p>Afficher les options.</p>
<p>3</p>  <p>Sélectionnez la taille d'image souhaitée.</p>	<p>4</p>  <p>Effectuez une sélection et revenez à l'écran précédent.</p>
<p>5</p>  <p>Mettez en surbrillance Sélection de l'image.</p>	<p>6</p>  <p>Affichez l'écran de sélection.</p>
<p>7</p>  <p>Sélectionnez des images (74). Les images sélectionnées sont marquées d'une icône.</p>	<p>8</p>  <p>Une boîte de dialogue de confirmation apparaît.</p>
<p>9</p>  <p>Mettez en surbrillance Oui.*</p>	<p>10</p>  <p>Copiez les photos et revenez au menu Retouche.</p>

* Pour revenir à l'étape 7 sans créer de copie, mettez en surbrillance **Non** et appuyez sur **OK**. Appuyez sur **MENU** pour quitter le menu Retouche sans créer de copie.

Affichage des mini-photos

Les mini-photos sont indiquées par une bordure grise en mode Visualisation plein écran. La fonction Loupe n'est pas disponible lorsque vous affichez des mini-photos.

Superposition images

Superposition images combine deux photographies RAW existantes pour former une vue unique qui est enregistrée sous un nom différent des photos originales. La nouvelle image est enregistrée avec les réglages de qualité et de taille actuellement sélectionnés. Avant de créer une superposition, définissez la qualité et la taille de l'image (33 ; toutes les options sont disponibles). Pour créer une image RAW, choisissez une qualité d'image **NEF (RAW)**.

- 1 Mettez en surbrillance **Superposition images** dans le menu Retouche et appuyez à droite du sélecteur multidirectionnel. La boîte de dialogue d'aperçu illustrée ci-contre s'affiche et **Image 1** est mise en surbrillance.



- 2 Appuyez sur **OK**. Une boîte de dialogue de sélection d'image s'affiche.



- 3 Appuyez à gauche ou à droite du sélecteur multidirectionnel pour mettre en surbrillance la première photo dans la superposition. Pour afficher la photo mise en surbrillance sous la forme d'une vue unique, appuyez sur la commande **Q** et maintenez-la enfoncée.



- 4 Appuyez sur **OK** pour sélectionner la photo en surbrillance et revenir à l'affichage de l'aperçu. La photo sélectionnée s'affiche en tant qu'**Image 1**.



- 5 Optimisez l'exposition de la superposition en appuyant en haut ou en bas du sélecteur multidirectionnel afin de sélectionner le gain de l'image 1 dans la plage comprise entre 0,1 et 2. La valeur par défaut est 1. Si vous sélectionnez 0,5, vous diminuez le gain de moitié alors que si vous sélectionnez 2, vous le doublez. Les effets du gain sont visibles dans la colonne **Aperçu**.



- 6 Appuyez à gauche ou à droite du sélecteur multidirectionnel pour mettre en surbrillance **Image 2**. Répétez les étapes 2 à 5 pour sélectionner la deuxième photo et régler le gain.



7 Appuyez à gauche ou à droite du sélecteur multidirectionnel pour mettre en surbrillance la colonne **Aperçu**. Appuyez en haut ou en bas du sélecteur multidirectionnel pour mettre en surbrillance une des options suivantes et appuyez sur **OK**.

- **Réunir** : Affichez l'aperçu de la superposition comme illustré à droite. Appuyez sur **OK** pour enregistrer la nouvelle image. Pour revenir à l'étape 6 et sélectionner de nouvelles photos ou ajuster le gain, appuyez sur **ESC**.
- **Enregi.** : Enregistrez la superposition sans afficher d'aperçu.



Lorsqu'une superposition a été créée, l'appareil photo passe en mode de Visualisation plein écran (61) et la nouvelle image apparaît sur le moniteur.



+



Superposition images

Seules les photos RAW créées avec le D80 peuvent être sélectionnées pour la superposition d'images. Les autres images ne s'affichent pas dans l'écran de sélection. Les images cachées n'apparaissent pas non plus dans l'écran de sélection. Elles ne peuvent donc pas être sélectionnées.

La superposition possède les mêmes informations que la photo (y compris la date d'enregistrement, la mesure, la vitesse d'obturation, l'ouverture, le mode d'exposition, la correction d'exposition, la focale et l'orientation de l'image) ainsi que les valeurs de la balance des blancs et optimise l'image de la manière choisie par le photographe pour l'**Image 1**.



Remarques techniques

Accessoires optionnels

Un avantage des appareils photo reflex numériques réside dans le large choix des accessoires pris en charge. Visitez nos sites Web ou consultez nos catalogues de produits pour obtenir des informations récentes sur les accessoires du D80.

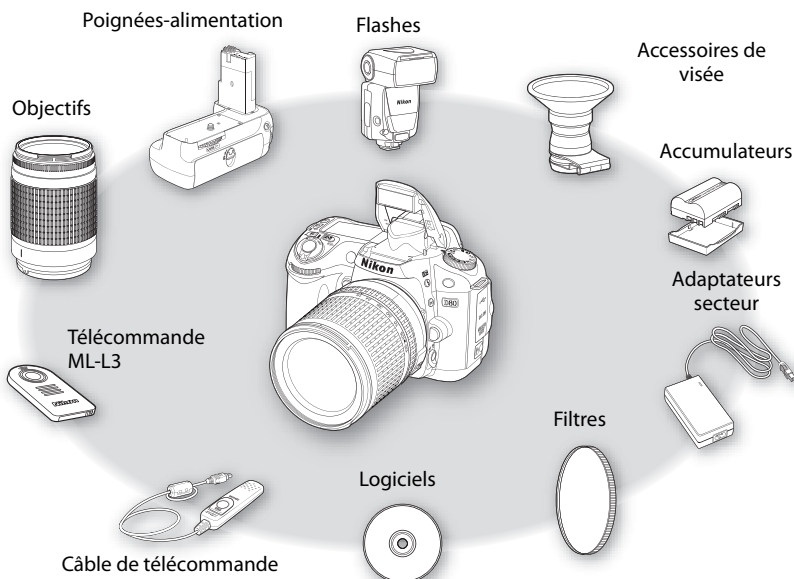

✓ Utilisez exclusivement des accessoires électroniques Nikon

Seuls les accessoires de marque Nikon sont conçus et certifiés par Nikon pour un usage spécifique avec votre appareil photo numérique Nikon sont conçus et éprouvés pour un fonctionnement optimal et exempt de tout risque. L'UTILISATION D'ACCESSOIRES AUTRES QUE NIKON RISQUE D'ENDOMMAGER VOTRE APPAREIL PHOTO ET D'ANNULER LES CONDITIONS DE VOTRE GARANTIE NIKON.

📐 Angle de champ et focale

Les dimensions de la zone exposée avec un reflex argentique sont 36×24 mm. Celles de la zone exposée avec un D80, en revanche, sont 23,6×15,8 mm. Résultat, l'angle de champ d'un appareil photo 24×36 équivaut à environ 1,5 fois celui d'un D80. Vous pouvez calculer la focale des objectifs du D80 en format 24×36 en multipliant la focale de l'objectif par environ 1,5.

📐 Ouverture de l'objectif

La valeur « f/ », qui figure dans le nom de l'objectif, est l'ouverture maximale de l'objectif.

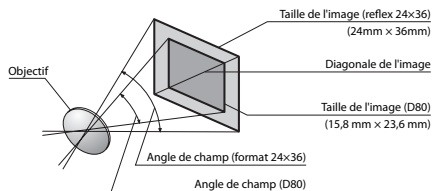

Objectifs

Il est recommandé d'utiliser des objectifs à microprocesseur (en particulier les objectifs de type G et D) avec le D80. Les objectifs à microprocesseur se reconnaissent par la présence de contacts électriques CPU et les objectifs de type G et D, à celle d'une lettre sur la monture de l'objectif. Les objectifs de type G ne sont pas équipés d'une bague des ouvertures.

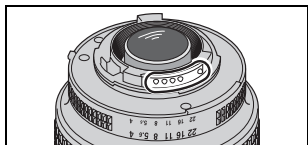

Objectif à microprocesseur

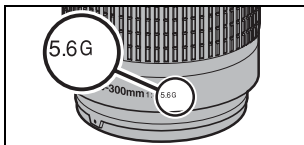

Objectif de type G

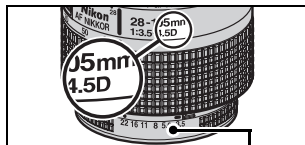

Bague des ouvertures
Objectif de type D

Les objectifs à microprocesseur suivants peuvent être utilisés avec le D80. Les objectifs à microprocesseur IX Nikkor ne peuvent pas être utilisés.

Réglage de l'appareil photo	Mise au point			Mode		Mesure
	AF	M (avec télémètre électronique)	M	Mode Vari-programme, P, S, A	M	
Objectif/accessoire						
AF Nikkor de type G ou D ² ; AF-S, AF-I Nikkor	✓	✓	✓	✓	✓	✓
PC-Micro Nikkor 85 mm f/2.8D ³	—	✓ ⁴	✓	—	✓	✓
Téléconvertisseur AF-S/AF-I ⁵	✓ ⁶	✓ ⁶	✓	✓	✓	✓
Autres AF Nikkor (sauf objectifs pour F3AF)	✓ ⁷	✓ ⁷	✓	✓	✓	✓
AI-P Nikkor	—	✓ ⁸	✓	✓	✓	✓

1. La mesure spot évalue la zone de mise au point sélectionnée.

2. Les objectifs VR prennent en charge la réduction de vibration.

3. En cas de décentrement/bascule de l'objectif ou d'utilisation d'une ouverture autre que l'ouverture maximale, la mesure de l'exposition et le contrôle du flash risquent de ne pas fonctionner correctement.

4. En cas de décentrement/bascule de l'objectif, le télémètre électronique ne peut pas être utilisé.

5. Compatible avec les objectifs Nikkor AF-I et avec tous les objectifs AF-S, sauf :

- **AF-S** : 80–200 mm f/2.8D ED, 300 mm f/2.8D ED II, 300 mm f/2.8D ED, 300 mm f/4D ED^{*}, 400 mm f/2.8D ED II, 400 mm f/2.8D ED, 500 mm f/4D ED II^{*}, 500 mm f/4D ED^{*}, 600 mm f/4D ED II^{*}, 600 mm f/4D ED^{*}

- **AF-S VR** : 70–200 mm f/2.8G ED, 200 mm f/2G ED, 200–400 mm f/4G ED, 300 mm f/2.8G ED

- **AF-S Micro VR** : 105 mm f/2.8G ED (autofocus non pris en charge)

- **AF-S NIKKOR VR** : 400 mm f/2.8G ED, 500 mm f/4G ED^{*}, 600 mm f/4G ED^{*}

- **AF-I** : 300 mm f/2.8D ED, 400 mm f/2.8D ED, 500 mm f/4D ED^{*}, 600 mm f/4D ED^{*}

* L'autofocus n'est pas disponible avec le téléconvertisseur AF-S TC-17E II/TC-20E II.

6. Avec une ouverture effective maximale de f/5.6 ou plus lumineuse.

7. Si vous effectuez un zoom sur un objectif AF 28–85 mm f/3.5–4.5, AF 28–85 mm f/3.5–4.5 <Nouveau>, AF 35–70 mm f/2.8 ou AF 80–200 mm f/2.8 pendant la mise au point à une distance minimale, l'indicateur de mise au point risque de s'afficher même si l'image apparaissant dans le viseur n'est pas nette. Effectuez la mise au point manuellement en vous basant sur l'image du viseur.

8. Avec une ouverture maximale de f/5.6 ou plus lumineuse.

Objectifs sans microprocesseur

Les objectifs sans microprocesseur répertoriés ci-dessous peuvent être utilisés, mais uniquement si l'appareil photo est en mode **M**. Tout autre mode désactive le déclenchement. L'ouverture doit être réglée manuellement à l'aide de la bague des ouvertures et le système d'autofocus, le système de mesure, l'indicateur analogique de l'état d'exposition et le contrôle du flash i-TTL ne peuvent pas être utilisés. Excepté stipulation contraire, le télémètre électronique peut être utilisé avec les objectifs dont l'ouverture maximale est égale à f/5.6 ou plus lumineuse.

- Objectifs Nikkor AI, AI modifié ou Nikon série E
- Medical Nikkor 120 mm f/4 (peut être utilisé uniquement à une vitesse d'obturation inférieure à 1/60s)
- Reflex Nikkor (le télémètre électronique ne peut pas être utilisé).
- PC Nikkor (le télémètre électronique ne peut pas être utilisé en cas de décentrement/bascule de l'objectif)

- Téléconvertisseur de type AI^{*}
 - Soufflet PB-6 (à fixer verticalement ; peut s'utiliser horizontalement une fois fixé)^{*}
 - Bagues allonge auto^{*} PK 11-A/12/13, PN-11^{*}
- ^{*}Le télémètre électronique peut être utilisé avec une ouverture effective maximale de f/5.6 ou plus lumineuse.

✓ Accessoires et objectifs sans microprocesseur incompatibles

Les accessoires et objectifs sans microprocesseur suivants ne peuvent PAS être utilisés :

- Téléconvertisseur AF TC-16A
- Objectifs non AI
- Objectifs nécessitant l'unité de mise au point AU-1 (400mm f/4.5, 600mm f/5.6, 800mm f/8, 1200mm f/11)
- Fisheye (6mm f/5.6, 8mm f/8, OP 10mm f/5.6)
- 2,1cm f/4
- Bague allonge K2
- 180–600mm f/8 ED (numéros de série 174041 à 174180)
- 360–1200mm f/11 ED (numéros de série 174031 à 174127)
- 200–600mm f/9.5 (numéros de série 280001 à 300490)
- Objectifs Nikkor AF pour le F3AF (AF 80 mm f/2.8, AF 200 mm f/3.5 ED, Téléconvertisseur AF TC-16)
- PC 28mm f/4 (numéro de série 180900 ou antérieur)
- PC 35mm f/2.8 (numéros de série 851001 à 906200)
- Ancien PC 35mm f/3.5
- Ancien modèle Reflex 1000mm f/6.3
- Reflex 1000mm f/11 (numéros de série 142361 à 143000)
- Reflex 2000mm f/11 (numéros de série 200111 à 200310)

✍ Illuminateur d'assistance AF/atténuation des yeux rouges

L'illuminateur d'assistance AF n'est pas disponible avec les objectifs suivants :

- AF-S NIKKOR 14–24 mm f/2.8G ED
- AF-S VR 70–200 mm f/2.8G ED
- AF-S 80–200 mm f/2.8D ED
- AF 20–35 mm f/2.8D
- AF VR 80–400 mm f/4.5–5.6D ED
- AF-S VR 200 mm f/2G ED
- AF-S VR 200–400 mm f/4G ED

Pour les portées inférieures à 1 m, les objectifs suivants peuvent masquer l'illuminateur d'assistance AF et interférer avec l'autofocus en cas de faible luminosité :

- AF-S DX 12–24 mm f/4G ED
- AF-S 17–35 mm f/2.8D ED
- AF-S DX 17–55 mm f/2.8G ED
- AF 18–35 mm f/3.5–4.5D ED
- AF-S DX 18–70 mm f/3.5–4.5G ED
- AF-S DX VR 18–200 mm f/3.5–5.6G
- AF 20–35 mm f/2.8D
- AF-S NIKKOR 24–70mm f/2.8G ED
- AF-S 24–85 mm f/3.5–4.5G ED
- AF 24–85 mm f/2.8–4D
- AF-S VR 24–120 mm f/3.5–5.6G ED
- AF 24–120 mm f/3.5–5.6D
- AF-S 28–70 mm f/2.8D ED
- AF 28–200 mm f/3.5–5.6G ED
- AF Micro 70–180 mm f/4.5–5.6D ED
- AF-S VR Micro 105 mm f/2.8G ED
- AF Micro 200 mm f/4D ED

Les objectifs qui empêchent le sujet de voir l'illuminateur d'assistance AF risquent de compromettre le bon fonctionnement de la fonction d'atténuation des yeux rouges.

✍ Le flash intégré

Le flash intégré peut être utilisé avec des objectifs à microprocesseur dont la focale est comprise entre 18 et 300mm. Le flash peut ne pas éclairer le sujet dans son intégralité avec les objectifs suivants dans les distances minimales autres que celles données ci-dessous :

Objectif	Position du zoom	Distance minimale	Objectif	Position du zoom	Distance minimale
AF-S DX 12–24 mm f/4G ED	20mm	2,0 m	AF 20–35 mm f/2.8D	20 mm	1,5 m
	24 mm	1,0 m		24 mm	1,0 m
AF-S 17–35 mm f/2.8D ED	24mm	2,0m	AF-S NIKKOR 24–70 mm f/2.8G ED	35 mm	1,0 m
	28 mm, 35 mm	1,0m		AF-S VR 24–120 mm f/3.5–5.6G ED	24 mm
AF-S DX 17–55 mm f/2.8G ED	28mm	1,5 m	AF-S 28–70 mm f/2.8D ED	35 mm	1,5 m
	35mm	1,0m		50 mm	1,0 m
AF 18–35 mm f/3.5–4.5D ED	24mm	1,0m	AF-S VR 200–400 mm f/4G ED	200 mm	3,0 m
AF-S DX 18–70 mm f/3.5–4.5G ED	18mm	1,0m		250 mm, 300 mm	2,5 m
AF-S DX 18–135 mm f/3.5–5.6G ED	18mm	1,5 m			
AF-S DX VR 18–200 mm f/3.5–5.6G ED	24 mm, 35 mm	1,0 m			

Lorsqu'il est utilisé avec l'objectif AF-S NIKKOR 14–24 mm f/2.8G ED, le flash ne peut pas éclairer le sujet dans son intégralité à toutes les distances.

Le flash intégré peut également être utilisé avec des objectifs compatibles sans microprocesseur dont la focale est comprise entre 18 et 200mm. Les objectifs AI et AI-S 200mm f/2 ED ne peuvent pas être utilisés. Des restrictions s'appliquent aux objectifs suivants :

- **AI-S 25-50 mm f/4, AI25-50 mm f/4, AI-S 35-70 mm f/4** : avec une position de zoom de 35 mm, utilisez à des portées de 1 m ou plus
- **AI, Ai modifié et AI-S ED 50-300 mm f/4.5, AI modifié 85-250 mm f/4** : utilisez une position de zoom de 135 mm et plus

Flashes optionnels

Utilisez la griffe flash pour le montage des flashes optionnels directement à l'appareil sans câble de synchronisation. La griffe flash est dotée d'un verrou de sécurité pour le flash avec goupille d'arrêt, tels que les SB-800, SB-600 et SB-400. Avant de fixer un flash optionnel, enlevez le volet de la griffe flash. Le flash intégré ne se déclenche pas lorsqu'un flash optionnel est fixé à l'appareil photo.

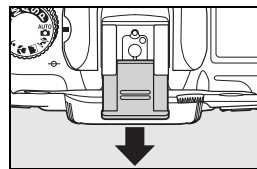

Lorsqu'il est utilisé avec des flashes compatibles tels que les flashes SB-800 et SB-600 ou le flash asservi sans câble SB-R200 optionnels, le D80 prend en charge le système d'éclairage créatif Nikon (CLS) évolué, y compris le contrôle du flash i-TTL (☞ 141), la mémorisation FV (mémorise la puissance du flash ; ☞ 92) et le mode synchro flash ultra-rapide auto FP (synchronise le flash et l'obturateur à des vitesses d'obturation élevées). Avec le flash intégré en mode contrôleur, le D80 peut être utilisé pour contrôler les flashes asservis SB-800, SB-600 et SB-R200. Pour plus d'informations, reportez-vous au manuel fourni avec le flash.

Flashes SB-800, SB-600 et SB-400

Ces flashes à performances élevées sont dotés de nombres guides de 38 (réflecteur zoom réglé sur 35 mm), 30 (réflecteur zoom réglé sur 35 mm), et 21 respectivement (m, 100 ISO, 20°C). Pour la prise de vue au flash indirect ou les gros plans, vous pouvez faire pivoter la tête du flash de 90° au-dessus de l'horizontale. Les SB-800 et SB-600 peuvent être aussi pivotés de 180° vers la gauche, et de 90° vers la droite, et le SB-800 peut être pivoté de 7° sous l'horizontale. La couverture angulaire de support automatique des SB-800 et SB-600 (24-105 mm et 24-85 mm respectivement), garantit un réglage de l'angle d'éclairage en fonction de la focale de l'objectif et tous deux possèdent un diffuseur grand-angle de 14 mm (le SB-800 prend également en charge le 17 mm) et un illuminateur qui peut être utilisé pour faciliter les réglages des paramètres dans l'obscurité.

☑ Utilisez exclusivement des accessoires de flash Nikon

Utilisez uniquement des flashes Nikon. Non seulement une tension négative ou supérieure à 250V appliquée à la griffe flash risque de perturber le fonctionnement normal mais elle peut également endommager les circuits de synchronisation de l'appareil photo ou du flash. Avant d'utiliser un flash non cité dans cette section, contactez un représentant Nikon agréé pour plus d'informations.

☞ Nombre guide

Pour calculer la portée du flash à une sensibilité égale à 100 ISO, divisez le nombre guide par l'ouverture. Par exemple, le flash intégré est doté d'un nombre guide de 13m (100 ISO, 20°C) ; avec une ouverture de f/5.6, sa plage est de 13 ÷ 5,6 ou environ 2,3 mètres. Dotés des nombres guide 38 et 30, le SB-800 et le SB-600 ont une portée de respectivement 6,8 et 5,4 mètres à f/5.6 (réflecteur zoom réglé sur 35 mm).

☞ L'adaptateur pour griffe flash AS-15

Si l'adaptateur pour griffe flash AS-15 (disponible séparément) est installé sur la griffe flash de l'appareil photo, les accessoires de flash peuvent être connectés via un câble de synchronisation.

Flash asservi sans câble SB-R200

Ce flash asservi sans câble haute performance est doté d'un nombre guide de 10 (m, 100 ISO, 20°C). Bien qu'il ne puisse pas être monté directement sur la griffe flash, le SB-R200 joue le rôle de flash asservi lorsque le flash intégré est en mode contrôleur. Il ne peut être commandé qu'à l'aide d'un flash SB-800 ou d'un contrôleur de flash sans câble SU-800. Le SB-R200 peut être gardé à la main, placé sur un support-pied AS-20 ou monté sur l'objectif de l'appareil photo en utilisant la bague de fixation SX-1 pour des prises de vue commandées à distance ou des gros plans avec flash i-TTL.

Les fonctions suivantes sont disponibles avec les flashes compatibles CLS :

Mode de flash/fonction		Flash			Système évolué de flash asservi sans câble				
		SB-800	SB-600	SB-400	Contrôleur		Durée télécommande		
					SB-800	SU-800 ¹	SB-800	SB-600	SB-R200
i-TTL ^{2, 3}		✓	✓	✓	✓	✓	✓	✓	✓
AA	Ouverture auto ²	✓ ⁴	—	—	✓ ⁵	✓ ⁶	✓ ⁵	—	—
A	Auto non-TTL	✓ ⁴	—	—	✓ ⁵	—	✓ ⁵	—	—
GN	Manuel à priorité distance	✓	—	—	—	—	—	—	—
M	Manuel	✓	✓	—	✓	✓	✓	✓	✓
RPT	Flash stroboscopique	✓	—	—	✓	✓	✓	✓	—
REAR	Synchro sur le second rideau	✓	✓	✓	✓	✓	✓	✓	✓
	Atténuation des yeux rouges	✓	✓	✓	✓	—	—	—	—
Transmission des informations colorimétriques du flash		✓	✓	✓	✓	—	—	—	—
Synchronisation ultra-rapide AUTO FP ⁶		✓	✓	—	✓	✓	✓	✓	✓
Mémorisation FV		✓	✓	✓	✓	✓	✓	✓	✓
Illuminateur d'assistance AF multizone ²		✓	✓	—	✓	✓	—	—	—
Couverture angulaire automatique		✓	✓	—	✓	—	—	—	—
Sensibilité auto		✓	✓	✓	—	—	—	—	—

1. Les options indiquées sont disponibles uniquement si le SU-800 est utilisé pour commander d'autres flashes.

2. Objectif à microprocesseur requis.

3. Le mode i-TTL standard pour Reflex numérique est utilisé avec la mesure spot ou lorsque vous sélectionnez ce mode sur le flash. Sinon, le dosage flash/ambiance i-TTL pour reflex numériques est utilisé.

4. Utilisez les commandes du flash pour sélectionner le mode de flash. Auto non-TTL est sélectionné automatiquement lorsque l'appareil est équipé d'un objectif sans microprocesseur.

5. Ouverture auto est sélectionné automatiquement lorsque l'appareil est équipé d'un objectif sans microprocesseur. Auto non-TTL est sélectionné automatiquement lorsque l'appareil est équipé d'un objectif sans microprocesseur.

6. Utilisez les commandes du flash pour sélectionner le mode de flash.

Les flashes suivants peuvent être utilisés en modes Auto non-TTL et manuel. S'ils sont réglés sur le mode TTL, le déclencheur de l'appareil photo est verrouillé et aucune photo ne peut être prise.

Mode de flash		Flash		SB-50DX, SB-23, SB-29 ¹		SB-30, SB-27 ² , SB-22S, SB-22,	
		SB-80DX, SB-28DX, SB-28, SB-26, SB-25, SB-24	SB-21B ¹ , SB-29s ¹	SB-20, SB-16B, SB-15			
A	Auto non-TTL	✓	—	—	✓		
M	Manuel	✓	✓	—	✓		
RPT	Flash stroboscopique	✓	—	—	—		
REAR	Synchro sur le second rideau	✓	—	✓	✓		





1. L'autofocus est disponible uniquement avec les objectifs AF-Micro (60mm, 105mm ou 70-180mm).

2. Lorsqu'il est monté sur le D80, le mode de flash est automatiquement réglé sur TTL et le déclencheur est désactivé. Réglez le flash sur le mode A (auto non-TTL).

Remarques sur les flashes optionnels

Reportez-vous au manuel du flash pour des instructions détaillées. Si le flash prend en charge le système d'éclairage créatif Nikon, reportez-vous à la section relative aux appareils photo reflex numériques compatibles CLS. Le D80 n'est pas inclus dans la catégorie « Reflex numérique » des manuels du SB-80DX, du SB-28DX et du SB-50DX.

Si un flash optionnel est fixé sur l'appareil photo en mode Vari-programme, le flash se déclenche à chaque prise de vue. Les modes de flash suivants sont disponibles :

• **Modes P, AUTO, , ,  et ** : Dosage automatique flash/ambiance et atténuation des yeux rouges Le dosage automatique flash/ambiance est automatiquement sélectionné si le mode de flash est réglé sur Désactivé ou sur Automatique lorsque l'appareil est équipé d'un flash optionnel. Auto avec atténuation des yeux rouges devient Atténuation des yeux rouges.

• **Mode ** : Synchro lente automatique devient Synchro lente, Synchro lente automatique avec atténuation des yeux rouges devient Synchro lente avec atténuation des yeux rouges et Désactivé devient Synchro lente.

Si **AUTOMATIQUE** est sélectionné pour la sensibilité ISO en mode Vari-programme ou si **Activée** est sélectionné pour le Réglage personnalisé 7 (**Sensibilité auto**) en mode **P, S, A** ou **M**, la sensibilité ISO est ajustée pour une puissance de flash optimale lorsque l'appareil photo est équipé d'un flash SB-800, SB-600 ou SB-400 optionnel. Ceci peut provoquer la sous-exposition des sujets situés à l'avant-plan dans les photos prises au flash avec une vitesse d'obturation lente, en lumière du jour ou sur un arrière-plan particulièrement lumineux. Choisissez un mode de flash autre que Synchro lente ou sélectionnez une ouverture plus grande.

Si la synchronisation ultra-rapide auto FP est utilisée, l'obturateur est synchronisé avec un flash externe à des vitesses de 1/200s ou plus lentes.

Le contrôle de flash i-TTL peut être utilisé avec des sensibilités comprises entre 100 et 1600 ISO. Des valeurs supérieures peuvent ne pas produire les résultats souhaités à certaines distances ou avec certaines ouvertures. Si le témoin de disponibilité du flash clignote pendant environ 3 secondes après la prise de vue, cela signifie que le flash s'est déclenché à pleine puissance et votre photo risque d'être sous-exposée.

Les flashes optionnels SB-800 et SB-600 et le contrôleur de flash sans câble SU-800 disposent d'un illuminateur d'assistance AF actif pour les zones de mise au point suivantes :

• Objectif AF 24-34mm







• Objectif AF 35-105mm



Le SB-800, SB-600 et le SB-400 proposent également une option d'atténuation des yeux rouges. Avec les autres flashes, l'illuminateur d'assistance AF est utilisé pour l'illuminateur d'assistance AF et l'atténuation des yeux rouges.

Dans les modes suivants, l'ouverture maximum (valeur la plus petite) que l'appareil peut sélectionner est limitée en fonction de la sensibilité ISO ( 43):

Mode	Ouverture maximale pour la sensibilité ISO de :												
	100	125	160	200	250	320	400	500	640	800	1000	1250	1600
Modes P , AUTO ,  ,  ,  et 	4	4.2	4.5	4.8	5	5.3	5.6	6	6.3	6.7	7.1	7.6	8
	5.6	6	6.3	6.7	7.1	7.6	8	8.5	9	9.5	10	11	11

Pour chaque incrément de sensibilité supplémentaire (par exemple, passage de 200 à 400 ISO), l'ouverture est diaphragmée d'une demi-valeur. Si l'ouverture maximale de l'objectif est inférieure aux valeurs ci-dessus, la valeur maximale de l'ouverture correspond à l'ouverture maximale de l'objectif.

Si vous utilisez un câble de synchronisation de Série SC 17, 28 ou 29 pour une prise de vue avec flash dissocié de l'appareil, une exposition correcte peut s'avérer impossible en mode i-TTL. Nous vous recommandons de sélectionner la mesure spot pour le choix du contrôle de flash i-TTL standard. Effectuez un test de prise de vue et vérifiez les résultats sur le moniteur.

En mode i-TTL, utilisez le diffuseur intégré ou le dôme de diffusion fourni avec le flash. Ne vous servez pas d'un autre type de diffuseur, car cela pourrait engendrer une exposition incorrecte. La couverture angulaire automatique n'est disponible qu'avec les flashes SB-800 et SB-600.

Autres accessoires

Accessoires de visée

- **Lentilles correctrices à réglage dioptrique** : Des lentilles sont disponibles avec des corrections de -5, -4, -3, -2, 0, +0,5, +1, +2 et +3 d. Utilisez ces lentilles uniquement si le réglage dioptrique intégré ne permet pas d'obtenir la netteté souhaitée (-2 à +1 d). Testez les lentilles correctrices à réglage dioptrique avant de les acheter afin de vous assurer qu'elles permettent d'obtenir la netteté souhaitée.
- **Oculaire-loupe de visée DK-21M** : Augmente le grossissement du viseur d'environ 1,10× (objectif 50 mm f/1.4 réglé sur l'infini ; -1 d).
- **Loupe DG-2** : la DG-2 grossit la scène affichée au centre du viseur. À utiliser pour la photographie en gros plan, la reproduction, avec les téléobjectifs et autres situations nécessitant une précision accrue. Un adaptateur d'oculaire est nécessaire (disponible séparément).
- **Adaptateur d'oculaire DK-22** : permet de fixer la loupe DG-2 au D80.
- **Viseur d'angle DR-6** : le DR-6 se fixe en angle droit sur l'oculaire du viseur, ce qui permet de voir l'image dans le viseur par le dessus, lorsque l'appareil photo est à la verticale.

Filtres

- Les filtres Nikon sont de trois types : à vis, à emboîtement ou réversibles. Utilisez des filtres Nikon ; les filtres d'autres fabricants peuvent interférer avec l'autofocus ou le télémètre électronique.
- Le D80 ne peut pas être utilisé avec les filtres polarisants linéaires. Nous vous conseillons d'utiliser le filtre polarisant circulaire C-PL.
- L'utilisation des filtres NC et L37C est recommandée pour protéger l'objectif.
- Un effet de moiré peut survenir si un filtre est utilisé lorsque le sujet est cadré devant une lumière vive ou lorsqu'une source lumineuse puissante est dans le cadre.
- Nous vous recommandons d'utiliser la mesure pondérée centrale avec les filtres dont les facteurs d'exposition (facteurs de filtre) sont supérieurs à 1× (Y44, Y48, Y52, O56, R60, X0, X1, C-PL, ND25, ND4, ND45, ND8, ND8S, ND400, A2, A12, B2, B8, B12).

Cartes mémoire compatibles

Les cartes mémoire SD suivantes ont été testées et agréées pour le D80. Toutes les cartes de la marque et de la capacité indiquées peuvent être utilisées, quelque soit la vitesse.

SanDisk	64Mo, 128Mo, 256Mo, 512Mo, 1Go, 2Go*, 4Go**†
Toshiba	64Mo, 128Mo, 256Mo, 512Mo, 1Go, 2Go*, 4Go**†
Panasonic	64Mo, 128Mo, 256Mo, 512Mo, 1Go, 2Go*, 4Go**†

Lexar	128Mo, 256Mo, 512Mo, 1Go, 2Go* Platinum II : 512Mo, 1Go, 2Go* Professional : 1Go, 2Go*
--------------	--

* Si la carte est utilisée avec un lecteur de cartes ou un autre appareil, vérifiez que l'appareil est compatible avec les cartes 2Go et 4Go.

† Compatible SDHC. Si la carte est utilisée avec un lecteur de cartes ou un autre appareil, vérifiez que l'appareil est compatible avec SDHC.



Le fonctionnement n'est pas garanti avec d'autres marques de cartes mémoire. Pour plus d'informations sur les cartes citées ci-dessus, contactez leur fabricant.

✓ Cartes mémoire

- Avant d'utiliser votre carte mémoire pour la première fois, formatez-la.
- Mettez l'appareil photo hors tension avant d'insérer ou de retirer une carte mémoire. Ne retirez pas les cartes mémoire de l'appareil photo, n'éteignez pas celui-ci, ne retirez pas et ne déconnectez pas la source d'alimentation pendant le formatage ou l'enregistrement, l'effacement ou le transfert de données sur un ordinateur. Le non-respect de ces précautions peut entraîner la perte de données ou endommager l'appareil photo ou la carte.
- Ne touchez pas les contacts de la carte avec les doigts ou des objets métalliques.
- N'exercez pas de pression sur l'étui de la carte. Vous risquez d'endommager la carte mémoire.
- Ne pliez pas les cartes, ne les faites pas tomber et évitez tout choc.
- Évitez tout contact avec la chaleur, l'eau, une forte humidité ou la lumière directe du soleil.

Accessoires du D80

Au moment de la rédaction du présent manuel, les accessoires suivants sont disponibles pour le D80. Vous trouverez des informations récentes sur les sites Web Nikon ou dans nos derniers catalogues de produits.

Sources d'alimentation

- **Accumulateur Li-ion rechargeable EN-EL3e** : vous pourrez trouver des accumulateurs EN-EL3e supplémentaires auprès de vos revendeurs locaux ou représentants de service Nikon. Les accumulateurs EN-EL3a et EN-EL3 ne peuvent pas être utilisés.
- **Poignée-alimentation MB-D80** : La MB-D80 fonctionne avec un ou deux accumulateurs Lithium-ion Nikon EN-EL3e rechargeables ou six piles AA alcaline, Ni-MH, lithium ou nickel-manganèse. Elle est équipée d'un déclencheur, de molettes de commande principale et secondaire et d'une commande AE-L/AF-L pour plus de facilité lors des prises de vue en cadrage vertical (portrait). Lors de la fixation de la MB-D80, enlevez le volet du logement pour accumulateur sur l'appareil photo, comme illustré ci-contre.
- **Adaptateur secteur EH-5/EH-5a AC** : en cas d'utilisation prolongée de l'appareil photo, utilisez cet adaptateur pour alimenter celui-ci.

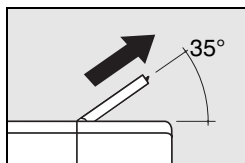
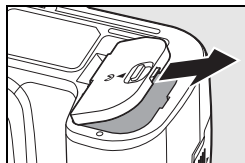

Télécommandes et câbles de télécommandes

- **Câble de télécommande** : évite l'effet de flou créé par un bougé de l'appareil photo tout en offrant une option de verrouillage du déclencheur pour les expositions prolongées. Lorsque vous connectez le MC-DC1, ouvrez le cache de la prise télécommande et insérez le câble en procédant de la manière illustrée. Afin d'éviter que de l'eau pénètre dans l'appareil photo, veillez à ce que le cache de la prise télécommande reste fermé lorsque vous ne l'utilisez pas.
- **Télécommande ML-L3 sans fil** : utilisez-la comme déclencheur à distance pour réaliser un autoportrait ou pour éviter tout effet de flou créé par un bougé de l'appareil photo. Le ML-L3 fonctionne avec une pile 3V CR2505.

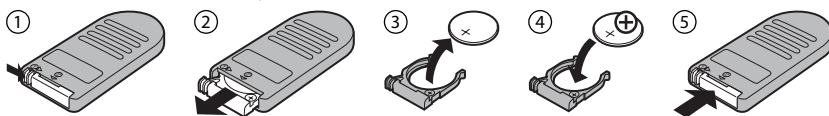
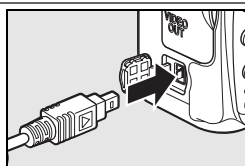

Bouchon de boîtier

- **Bouchon de boîtier BF-1A** : Le BF-1A garde le miroir, le viseur et le filtre passe-bas propre lorsqu'un objectif n'est pas en place.

Logiciels

- **Capture NX** : logiciel d'édition d'images complet prenant en charge les images RAW. Utilisez la version la plus récente.
- **Camera Control Pro 2** : permet de commander l'appareil photo à distance depuis un ordinateur et d'enregistrer les photos directement sur le disque dur de l'ordinateur.

Remarque : Le D80 est également pris en charge par Camera Control Pro version 1.1.0 ou supérieure. Capture NX et Camera Control Pro vérifient automatiquement la présence de mises à jour si une connexion Internet est détectée au démarrage. Assurez-vous d'effectuer une mise à jour à la toute dernière version.



Entretien de votre appareil photo

Enregistrement

Lorsque vous n'utilisez pas votre appareil photo pendant une longue période, mettez-le hors tension, remplacez le protège-moniteur, retirez l'accumulateur et stockez-le dans un endroit frais et sec, le cache-contacts bien en place. Pour éviter la formation de moisissure ou de rouille, stockez l'appareil photo dans un endroit sec et aéré. Ne rangez pas l'appareil photo à proximité de naphthaline ou d'antimite ni dans un lieu :

- mal aéré ou avec une humidité supérieure à 60 %
- à proximité d'appareils générateurs de forts champs électromagnétiques, comme des télévisions ou des radios
- exposé à des températures supérieures à 50°C (par exemple, un radiateur en hiver ou une voiture fermée en plein soleil en été) ou inférieures à -10°C

Nettoyage

Boîtier	Utilisez une soufflette pour retirer la poussière et les peluches, puis essuyez délicatement à l'aide d'un chiffon sec et doux. En cas d'utilisation de votre appareil photo sur la plage ou en bord de mer, retirez le sable ou le sel avec un chiffon sec légèrement imbibé d'eau douce, puis séchez-le complètement. Important: <i>La poussière ou tout autre corps étranger à l'intérieur de l'appareil photo risque de provoquer des dégâts non couverts par la garantie.</i>
Objectif, miroir et viseur	Ces éléments sont en verre et s'endommagent facilement. Utilisez une soufflette pour retirer la poussière et les peluches. En cas d'utilisation d'un aérosol, tenez la bombe verticalement pour éviter toute fuite du liquide. Pour retirer les traces de doigts ou autres taches, appliquez un petit peu de nettoyant optique sur un chiffon doux et nettoyez doucement.
Moniteur	Utilisez une soufflette pour retirer la poussière et les peluches. Pour retirer les traces de doigts ou autres taches, essuyez doucement la surface à l'aide d'un tissu doux ou d'une peau de chamois. N'exercez aucune pression sur le moniteur. Ceci pourrait entraîner des dommages ou un dysfonctionnement de celui-ci.

Moniteur

Si le moniteur venait à se briser, veillez à éviter toute blessure provoquée par les bris de verre ainsi que tout contact des cristaux liquides avec les yeux ou la bouche.

Écran de contrôle

Exceptionnellement, il peut arriver que l'électricité statique éclaircisse ou assombrisse l'écran de contrôle. Ceci n'est pas le signe d'un dysfonctionnement. L'affichage redeviendra rapidement normal.

Filtre passe-bas

Le capteur d'image qui « capture » les images dans l'appareil photo est équipé d'un filtre passe-bas pour éviter l'effet de moiré. Si vous avez l'impression que de la poussière ou des impuretés présentes sur le filtre apparaissent sur les photos, vous pouvez vérifier le filtre comme décrit ci-dessous. Remarque : attention, le filtre est extrêmement fragile et peut être facilement endommagé. Nikon recommande de faire nettoyer le filtre exclusivement par des techniciens Nikon agréés.

1 Une source d'alimentation fiable est requise lors de l'inspection ou du nettoyage du filtre passe-bas. Si le niveau de charge de l'accumulateur est de  ou moins ou si l'appareil photo est alimenté par une poignée-alimentation MB-D80 optionnelle, équipée de piles AA, mettez l'appareil photo hors tension et insérez un accumulateur EN-EL3e complètement chargé ou connectez un adaptateur secteur EH-5/EH-5a optionnel.

2 Retirez l'objectif et mettez l'appareil photo sous tension. Appuyez sur la commande **MENU** pour afficher les menus de l'appareil photo et sélectionnez **Verrouillage miroir** dans le menu Configuration (notez que cette option n'est pas disponible à des niveaux de charge de  ou moins, lorsque vous enregistrez une surimpression ou lorsque l'appareil photo est alimenté par une poignée-alimentation MB-D80 optionnelle, équipée de piles AA). Le menu ci-contre s'affiche.



3 Sélectionnez **Activé** et appuyez sur **OK**. Le message illustré à droite s'affiche sur le moniteur et une série de tirets s'affiche sur l'écran de contrôle et dans le viseur. Pour revenir à un fonctionnement normal sans inspecter le filtre passe-bas, mettez l'appareil hors tension.

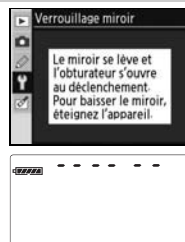

4 Appuyez complètement sur le déclencheur. Le miroir est levé et l'obturateur s'ouvre, révélant le filtre passe-bas. L'affichage du viseur s'éteint et la série de tirets de l'écran de contrôle clignote.

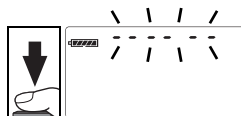

5 Maintenez l'appareil photo sous la lumière pour bien éclairer le filtre passe-bas et examinez-le. S'il n'y a aucun corps étranger, passez à l'étape 7.

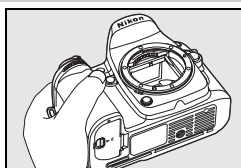

6 Retirez la poussière et les peluches à l'aide d'une soufflette. N'utilisez pas de pinceau : ses poils risquent d'endommager le filtre. La saleté qui ne peut pas être retirée à l'aide d'une soufflette doit absolument être extraite par un technicien Nikon agréé. En aucune circonstance, vous ne devez toucher ou nettoyer le filtre.

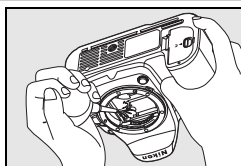

7 Mettez l'appareil photo hors tension. Le miroir s'abaisse et l'obturateur se referme. Remplacez l'objectif ou le bouchon de boîtier.

Fiabilité de la source d'alimentation

Les lamelles de l'obturateur sont fragiles et peuvent aisément être endommagées. Si l'appareil photo s'éteint alors que le miroir est relevé, les lamelles de l'obturateur se ferment automatiquement. Pour ne pas endommager l'obturateur, observez les consignes suivantes :

- N'éteignez pas l'appareil photo, ne retirez pas et ne débranchez pas la source d'alimentation alors que le miroir est relevé.
- Si l'accumulateur est déchargé alors que le miroir est relevé, un son est émis et l'illuminateur d'assistance AF clignote pour vous avertir que l'obturateur se fermera et le miroir s'abaissera automatiquement après environ deux minutes. Arrêtez immédiatement vos opérations de nettoyage ou d'inspection.

Présence de corps étrangers sur le filtre passe-bas

Nikon prend toutes les précautions possibles afin d'éviter tout contact de corps étrangers avec le filtre passe-bas pendant la fabrication et l'expédition. Cependant, le D80, a été conçu pour fonctionner avec des objectifs interchangeables. Des corps étrangers peuvent donc s'immiscer dans l'appareil photo au moment du retrait ou de l'échange des objectifs. Une fois à l'intérieur de l'appareil photo, ces corps peuvent adhérer au filtre passe-bas et apparaître sur des photos prises dans certaines conditions. Pour protéger votre appareil photo lorsque aucun objectif n'y est fixé, veillez à remettre en place le bouchon du boîtier fourni avec votre appareil. Avant, assurez-vous d'enlever la poussière et les corps étrangers adhérant à celui-ci.

Si un corps étranger venait malgré tout à adhérer au filtre passe-bas, nettoyez celui-ci comme indiqué précédemment ou faites-le faire par un service agréé Nikon. Les photos qui auront été affectées par la présence de corps étrangers sur le filtre pourront être retouchées à l'aide de Capture NX (disponible séparément ;  123) ou des options de nettoyage d'image proposées par certaines applications de retouche d'image.

Révision de votre appareil photo et des accessoires

Le D80 est un appareil photo de précision qui nécessite d'être révisé régulièrement. Nikon recommande de le faire vérifier par un représentant ou un centre de maintenance agréé Nikon une fois par an ou tous les deux ans et de le faire réviser complètement une fois tous les trois à cinq ans (ces services sont payants). Ces révisions sont d'autant plus importantes si vous utilisez votre appareil photo à titre professionnel. Lorsque vous déposez votre appareil photo en révision, nous vous conseillons de joindre tous les accessoires régulièrement utilisés avec celui-ci, comme les objectifs et les flashes optionnels.

Entretien de l'appareil photo et de l'accumulateur : Avertissements

Faites attention de ne pas le laisser tomber: S'il est soumis à de violents impacts ou à de fortes vibrations, votre appareil photo peut présenter des dysfonctionnements.

Gardez-le au sec: Ce produit n'étant pas étanche, il peut présenter des dysfonctionnements s'il est immergé dans l'eau ou exposé à de forts taux d'humidité. La rouille des mécanismes internes peut provoquer des dommages irréparables.

Évitez les brusques changements de température: Les brusques changements de température, qui peuvent se produire par exemple en hiver lorsque vous entrez ou quittez un endroit chauffé, peuvent entraîner la présence de condensation à l'intérieur de l'appareil photo. Pour empêcher cette formation de condensation, enveloppez votre appareil dans un étui ou un sac plastique avant de l'exposer à de brusques changements de température.

Tenez-vous éloigné des champs magnétiques puissants: N'utilisez pas et ne rangez pas votre matériel à proximité d'équipements susceptibles de générer des radiations électromagnétiques ou des champs magnétiques puissants. Les champs magnétiques ou charges statiques produits par des équipements comme des émetteurs radio, peuvent interférer avec le moniteur, altérer les données enregistrées sur la carte mémoire ou affecter les circuits internes de l'appareil photo.

Ne pointez pas l'objectif en direction du soleil: Évitez de diriger l'objectif vers le soleil ou toute autre source très lumineuse pendant une période prolongée. Une lumière intense peut détériorer le capteur d'image ou créer un effet de flou blanc sur vos photos.

Hyperluminosité: En cas de photos prises sous le soleil ou d'autres sources lumineuses puissantes, des bandes blanches verticales peuvent apparaître. Pour éviter ce phénomène, connu sous le nom d'« hyperluminosité », atténuez la lumière atteignant le capteur d'image, soit en choisissant une vitesse d'obturation lente et une petite ouverture, soit en utilisant un filtre atténuateur gris neutre (ND).

Ne touchez pas les lamelles de l'obturateur: Les lamelles de l'obturateur sont extrêmement fines et peuvent être facilement endommagées. Vous ne devez, en aucun cas, exercer de pression sur l'obturateur, le taper avec les outils d'entretien ni le soumettre aux jets d'air puissants d'une soufflette. Vous risqueriez de le rayer, de le déformer ou de le déchirer.

Manipulez toutes les parties mobiles avec le plus grand soin: Actionnez doucement les volets du logement de l'accumulateur, de la carte mémoire ou les caches des ports de connexion. Ils peuvent facilement s'endommager.

Éteignez votre appareil photo avant de retirer l'accumulateur ou de débrancher l'adaptateur secteur: Ne débranchez pas la prise secteur et ne retirez pas l'accumulateur lorsque l'appareil photo est sous tension ou lorsque des images sont en cours d'enregistrement ou d'effacement. Toute coupure d'alimentation forcée du matériel peut entraîner la perte de données et endommager la carte mémoire ou les circuits internes de l'appareil photo. Pour éviter toute coupure accidentelle d'électricité, évitez de déplacer votre appareil photo lorsqu'il est branché sur l'adaptateur secteur.

Contacts de l'objectif: Veillez à ce que les contacts de l'objectif soient propres.

Nettoyage: Pour nettoyer le boîtier de votre appareil photo, retirez délicatement la poussière et les peluches à l'aide d'une soufflette, puis essuyez délicatement à l'aide d'un chiffon sec et doux. En cas d'utilisation en bord de mer, retirez le sable ou le sel à l'aide d'un chiffon légèrement imbibé d'eau douce, puis séchez-le complètement. Exceptionnellement, il peut arriver que l'électricité statique éclaircisse ou assombrisse les écrans ACL. Ceci n'est pas le signe d'un dysfonctionnement. L'affichage redeviendra rapidement normal.

L'objectif et le miroir s'endommagent facilement. Retirez doucement la poussière et les peluches à l'aide d'une soufflette. En cas d'utilisation d'un aérosol, tenez la bombe verticalement pour éviter toute fuite du liquide. Pour retirer les traces de doigts ou autres taches sur l'objectif, appliquez un petit peu de nettoyant optique sur un chiffon doux et nettoyez doucement l'objectif.

Reportez-vous à la section « Filtre passe-bas » (125) pour plus d'informations sur l'entretien du filtre passe-bas.

Stockage: Pour éviter la formation de moisissure ou de rouille, stockez l'appareil photo dans un endroit sec et aéré. Si vous prévoyez de ne pas utiliser le matériel pendant une période prolongée, retirez l'accumulateur afin d'éviter toute fuite et rangez votre appareil dans un sac plastique contenant un absorbeur d'humidité. Cependant, ne mettez pas l'étui souple de l'appareil photo dans un sac plastique. Ceci pourrait l'abîmer. Remarque : les absorbeurs d'humidité perdent en efficacité avec le temps. Ils doivent être remplacés régulièrement.

Pour éviter toute formation de moisissure, sortez votre appareil photo de son rangement au moins une fois par mois. Mettez-le sous tension et déclenchez-le plusieurs fois avant de le ranger.

Rangez l'accumulateur dans un endroit sec et frais. Remettez en place le cache-contacts avant de ranger l'accumulateur.



À propos du moniteur: Quelques pixels peuvent rester allumés en permanence ou au contraire ne pas s'allumer sur le moniteur. Il s'agit d'une caractéristique commune à tous les écrans ACL TFT qui n'indique en aucun cas un dysfonctionnement. Les images enregistrées avec votre appareil photo n'en seront nullement affectées.

Le moniteur peut être difficilement lisible en cas de forte luminosité ambiante.

N'exercez pas de pression sur le moniteur afin d'éviter tout dommage ou dysfonctionnement. Retirez la poussière ou les peluches à l'aide d'une soufflette. Pour retirer les traces de doigts et autres taches, essuyez délicatement le moniteur à l'aide d'un chiffon doux ou d'une peau de chamois. Si le moniteur venait à se briser, veillez à éviter toute blessure provoquée par les bris de verre ainsi que tout contact des cristaux liquides avec la peau, les yeux et la bouche.

Remettez en place le protège-moniteur avant de transporter l'appareil photo ou de le laisser sans surveillance.

Accumulateurs : Toute poussière présente sur les contacts de l'accumulateur peut entraîner un dysfonctionnement de l'appareil photo et doit donc être éliminée à l'aide d'un chiffon doux et sec avant utilisation.

En cas de manipulation inappropriée, les accumulateurs peuvent fuir ou exploser. Respecter les consignes de manipulation des accumulateurs suivantes :

- Mettez le matériel hors tension avant de remplacer son accumulateur.
- L'accumulateur peut chauffer en cas d'utilisation prolongée. Respecter les consignes de manipulation de l'accumulateur.
- Utilisez uniquement des accumulateurs agréés pour ce matériel.
- N'exposez pas l'accumulateur aux flammes ni à une chaleur excessive.
- Après avoir retiré l'accumulateur de l'appareil photo, remettez en place le cache-contacts.

Chargez l'accumulateur avant de l'utiliser. Pour les grandes occasions, prévoyez un accumulateur EN-EL3e de rechange complètement chargé. En effet, dans certains endroits, il peut être difficile de trouver rapidement des accumulateurs de rechange.

Par temps froid, la capacité des accumulateurs a tendance à diminuer. Assurez-vous que l'accumulateur est complètement chargé avant de photographier en extérieur par grand froid. Gardez un accumulateur de rechange au chaud et intervertissez les deux accumulateurs dès que nécessaire. Une fois réchauffé, un accumulateur froid peut retrouver partiellement ses capacités.

Continuer de charger l'accumulateur une fois qu'il est totalement chargé peut affecter ses performances.

Les accumulateurs usagés demeurent une ressource précieuse. Merci de recycler vos accumulateurs usagés conformément aux réglementations locales.

Dépannage

Si vous constatez un dysfonctionnement de votre appareil photo, consultez la liste suivante des problèmes les plus courants avant de faire appel à votre revendeur ou représentant Nikon. Pour plus d'informations, reportez-vous aux numéros de page indiqués dans la colonne de droite.

Problème	Solution	
La mise sous tension de l'appareil photo est longue.	Supprimez quelques fichiers ou dossiers.	65, 74, 105
L'image n'est pas nette dans le viseur.	Réglez la netteté du viseur ou utilisez des lentilles correctrices à réglage dioptrique optionnelles.	17, 122
Le viseur est sombre.	Insérez un accumulateur complètement chargé.	12
Les écrans s'éteignent sans avertissement.	Choisissez des délais plus longs pour le Réglage personnalisé 27 (Extinction moniteur) ou 28 (Arrêt mesure auto).	98, 99
Des caractères bizarres apparaissent sur l'écran de contrôle.	Reportez-vous à la section « Notes sur les appareils contrôlés électroniquement » ci-dessous.	—
Les affichages de l'écran de contrôle et du viseur sont sombres et répondent difficilement.	Les temps de réponse et la luminosité de ces écrans varient en fonction de la température.	—
Des traits fins apparaissent autour de la zone de mise au point active ou les affichages deviennent rouges lorsque la zone de mise au point est sélectionnée.	Ces caractéristiques sont normales pour ce type de viseur. Elles ne constituent en rien un dysfonctionnement.	—
Une rubrique de menu ne s'affiche pas.	Sélectionnez Complet pour le menu CSM/Config.	101
Impossible de sélectionner une rubrique de menu.	Positionnez le sélecteur de mode sur un autre réglage ou insérez une carte mémoire. Remarque : l'option Infos accumulateur est disponible uniquement si l'appareil photo est alimenté par un accumulateur EN-EL3e.	107
Impossible de modifier la taille d'image.	Qualité d'image réglée sur NEF (RAW) .	34
Impossible de changer le système de mesure.	Mode Vari-programme sélectionné ou mémorisation de l'exposition auto activée.	24, 94
La correction d'exposition n'est pas disponible.	Choisissez le mode P, S ou A .	45
Impossible de mesurer la balance des blancs.	Le sujet est trop sombre ou trop clair.	60
L'image ne peut pas être sélectionnée comme source pour la mesure de la balance des blancs.	L'image n'a pas été créée avec le D80.	82
Bracketing de la balance des blancs indisponible.	<ul style="list-style-type: none"> Option NEF (RAW) ou NEF+JPEG sélectionnée pour la qualité d'image. K (Sélectionnez Choisir temp. couleur) pour la balance des blancs. Surimpression en cours. 	34, 59, 84

Notes sur les appareils contrôlés électroniquement

Exceptionnellement, il peut arriver que des caractères inhabituels apparaissent sur l'écran de contrôle et que l'appareil s'arrête de fonctionner. Dans la plupart des cas, ce phénomène est provoqué par une forte électricité statique ambiante. Mettez l'appareil photo hors tension, enlevez et remplacez l'accumulateur (l'accumulateur peut être chaud) ou déconnectez et reconnectez l'adaptateur secteur, puis remettez l'appareil photo sous tension. Si le problème persiste, éteignez l'appareil photo et appuyez sur la commande de réinitialisation (voir ci-contre ; remarque : cette opération réinitialise l'horloge de l'appareil photo). Si l'appareil photo continue de mal fonctionner, demandez conseil à votre revendeur ou à un représentant Nikon agréé.

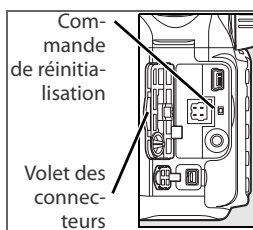

Problème	Solution	
Toutes les vitesses d'obturation ne sont pas disponibles.	Flash en cours d'utilisation. Si vous avez sélectionné Activé pour le Réglage personnalisé 25 (Auto FP) en mode P, S, A et M , les flashes SB-800, SB-600 et SB-R200 optionnels peuvent être utilisés à toutes les vitesses d'obturation.	98, 119
Impossible de sélectionner une zone de mise au point.	• Déverrouillez le sélecteur de mise au point.	30
	• Mode de zone AF sélectionné pour le Réglage personnalisé 2 (Mode de zone AF) : choisissez un autre mode.	87
	• Sollicitez légèrement le déclencheur pour éteindre le moniteur ou activez le système de mesure de l'exposition.	18
Lorsque vous sollicitez légèrement le déclencheur, la mise au point n'est pas mémorisée.	Utilisez la commande AE-L/AF-L pour mémoriser la mise au point si le mode autofocus AF-C est sélectionné ou lorsque vous photographiez des sujets en mouvement en mode AF-A .	29, 94
L'image qui apparaît dans le viseur n'est pas nette.	• Faites pivoter le sélecteur du mode de mise au point sur AF . • L'appareil photo ne parvient pas à effectuer la mise au point avec l'autofocus : utilisez la mise au point manuelle ou la mémorisation de la mise au point.	31, 32
L'illuminateur d'assistance AF ne s'allume pas.	• Sélecteur de mode positionné sur   ou  : sélectionnez un autre mode.	24
	• L'illuminateur d'assistance AF ne s'allume pas en mode autofocus dynamique continu. Réglez le mode autofocus sur AF-S .	29
	• Réglage personnalisé 2 (Mode de zone AF) réglé sur Mode de zone AF ou Dynamique : sélectionnez la zone centrale de mise au point.	87
	• Choisissez Activée pour le Réglage personnalisé 4 (Assistance AF).	87
	• L'illuminateur s'est éteint automatiquement. L'illuminateur peut chauffer en cas d'utilisation prolongée. Attendez qu'il refroidisse.	—
Déclencheur désactivé.	• La carte mémoire est pleine, verrouillée ou n'a pas été insérée.	15
	• Le flash est en cours de charge.	23
	• La mise au point n'a pas été effectuée.	22
	• Objectif à microprocesseur équipé d'une bague des ouvertures dont l'ouverture n'est pas verrouillée à la valeur la plus élevée.	11, 117
	• Objectif sans microprocesseur fixé : positionnez le sélecteur de mode sur M .	50
• Sélecteur de mode positionné sur S après que Pose B a été sélectionné en mode M : choisissez une autre vitesse d'obturation.	48	
Aucune photo n'est prise à l'appui du déclencheur.	• Remplacez la pile de la télécommande.	123
	• Choisissez le mode Télécommande.	38
	• Le flash est en cours de charge.	23
	• La durée sélectionnée pour le Réglage personnalisé 30 (Durée télécommande) est écoulée : Resélectionnez le mode Télécommande.	99
	• La forte luminosité interfère avec la télécommande.	—
Une seule vue est enregistrée à chaque appui du déclencheur en mode Prise de vue en continu.	• Modes P, S, A et M : baissez le flash.	23
	• Modes Vari-programme : désactivez le flash.	40
L'enregistrement des photos est lent.	Désactivez la réduction du bruit.	83
La date d'enregistrement n'est pas correcte.	Réglez l'horloge de l'appareil photo.	103













Problème	Solution	
La photo finale est plus grande que la zone affichée dans le viseur.	La couverture horizontale et verticale du viseur équivaut environ à 95 %.	—
Des pixels lumineux et espacés de manière aléatoire (« bruit ») apparaissent dans les photos.	<ul style="list-style-type: none"> • Choisissez une sensibilité ISO inférieure ou une réduction du bruit ISO plus élevée. • La vitesse d'obturation est plus lente que 8s : utilisez l'option « Réduction du bruit ». 	43, 83 83
Des zones rougeâtres apparaissent sur les photos.	Des zones rougeâtres peuvent apparaître en cas d'exposition prolongée. Activez la réduction du bruit lorsque vous photographiez avec les vitesses d'obturation « Pose B » ou « -- ».	83
Les photos présentent des taches ou des traces.	<ul style="list-style-type: none"> • Nettoyez l'objectif. • Nettoyez le filtre passe-bas. 	124 125
Les couleurs n'apparaissent pas naturelles.	<ul style="list-style-type: none"> • Sélectionnez le mode P, S, A ou M et réglez la balance des blancs en fonction de la source lumineuse. • Sélectionnez le mode P, S, A ou M et définissez les réglages Optimisation images. 	45, 58 45, 79
La lumière du flash apparaît sur certaines zones des photos.	Appuyez en haut ou en bas du sélecteur multidirectionnel ou tournez la molette de commande secondaire pour choisir les informations photos à afficher.	62, 63
Les données de prise de vue apparaissent sur les images.		
Un graphique apparaît pendant la visualisation.		
Impossible de visualiser une image RAW.	La photo a été prise avec une qualité d'image NEF + JPEG.	34
<ul style="list-style-type: none"> • Certaines photos ne s'affichent pas pendant la visualisation. • Un message signale qu'aucune photo n'est disponible pour la visualisation. 	Sélectionnez Tout pour le dossier de visualisation . Remarque : l'option Actuel est automatiquement sélectionnée lors de la prochaine prise de vue.	75
Les photos prises en cadrage vertical ne s'affichent pas dans le bon sens.	<ul style="list-style-type: none"> • Sélectionnez Activée pour Rotation des images. • La photo a été prise alors que Désactivée était sélectionné pour Rotation image auto. 	75 108
	<ul style="list-style-type: none"> • Vous avez modifié l'orientation de l'appareil photo tout en appuyant sur le déclencheur en mode Prise de vue. 	108
	<ul style="list-style-type: none"> • L'appareil photo a été dirigé vers le haut ou vers le bas au moment de la prise de vue. 	108
Impossible de retoucher une photo.	<ul style="list-style-type: none"> • Certaines options de retouche ne sont pas applicables aux copies. 	109
	<ul style="list-style-type: none"> • Photo créée ou modifiée avec un autre périphérique. 	110
Impossible de supprimer une photo.	La photo est protégée : annulez la protection.	65
Impossible de modifier la commande d'impression.	La carte mémoire est pleine ou verrouillée.	15, 19
Impossible de sélectionner une photo à imprimer.	La photo est au format RAW (NEF). Transférez vers l'ordinateur et imprimez à l'aide de View NX (fourni) ou Capture NX (vendu séparément).	67, 123
Impossible d'imprimer des photos via une connexion USB directe.	Réglez USB sur MTP/PTP	67, 104
La photo n'apparaît pas sur la télévision.	Choisissez un mode de vidéo adéquat.	103
Impossible de copier les photos sur l'ordinateur.	Choisissez l'option USB adéquate.	67, 104
Impossible d'utiliser Camera Control Pro 2 ou Camera Control Pro.	Réglez USB sur MTP/PTP Camera Control Pro : effectuez une mise à jour du logiciel à la toute dernière version.	67, 104, 123



Affichages et messages d'erreur de l'appareil photo

Cette section répertorie les indicateurs d'avertissement et les messages d'erreur qui apparaissent dans le viseur, sur l'écran de contrôle et le moniteur.

Indicateur		Problème	Solution	
Écran de contrôle	Viseur			
FE E (clignote)		La bague des ouvertures de l'objectif n'est pas réglée sur son ouverture minimale.	Réglez la bague sur son ouverture minimale (valeur la plus grande).	11
F - - (clignote)		<ul style="list-style-type: none"> Aucun objectif fixé. Objectif sans microprocesseur fixé. 	<ul style="list-style-type: none"> Fixez l'objectif (à l'exclusion d'un objectif IX Nikkor). Sélectionnez le mode M. 	7, 117 50
		Niveau de charge faible.	Préparez un accumulateur de recharge complètement chargé.	12, 123
 (clignote)	 (clignote)	<ul style="list-style-type: none"> Accumulateur déchargé. Informations sur l'accumulateur non disponibles. 	<ul style="list-style-type: none"> Rechargez ou remplacez par un accumulateur de recharge totalement chargé. L'accumulateur ne peut pas être utilisé dans l'appareil photo. 	12, 123 13
CLOCK (clignote)		L'horloge de l'appareil photo n'est pas réglée.	Réglez l'horloge de l'appareil photo.	103
[- E -]	 [- E -]	Carte mémoire absente.	Insérez une carte mémoire.	15
Full (clignote)	Ful (clignote)	Mémoire insuffisante pour enregistrer d'autres photos avec les mêmes réglages ou l'appareil ne possède plus de numéros de fichiers ou de dossiers.	<ul style="list-style-type: none"> Réduisez la qualité ou la taille des images. Supprimez des photos. Insérez une autre carte mémoire. 	33 65, 74 15
	● (clignote)	L'appareil photo ne parvient pas à effectuer la mise au point avec l'autofocus.	Recomposez la photo ou effectuez la mise au point manuellement.	22, 32
H I		Sujet trop lumineux ; la photo sera surexposée.	<ul style="list-style-type: none"> Choisissez une sensibilité ISO plus faible. Augmentez la vitesse d'obturation. Choisissez une ouverture plus petite (valeur plus grande). Utilisez le filtre atténuateur gris neutre (ND) disponible en option. 	43 48, 50 49, 50 122
L o		Sujet trop sombre ; la photo sera sous-exposée.	<ul style="list-style-type: none"> Choisissez une sensibilité ISO plus élevée. Diminuez la vitesse d'obturation. Choisissez une ouverture plus grande (valeur plus petite). 	43 48, 50 49, 50
	 (clignote)	<ul style="list-style-type: none"> Flash requis pour une exposition correcte.  clignote pendant 3s après le déclenchement du flash : le flash s'est déclenché à l'intensité maximale. 	<ul style="list-style-type: none"> Abaissez le flash intégré. Visualisez la photo ; si elle est sous-exposée, ajustez les réglages et réessayez. 	23 26, 61
 (clignote)	 (clignote)	Le flash optionnel ne prend pas en charge le mode i-TTL s'il est réglé sur le mode TTL.	Réglez le mode de flash pour le flash optionnel.	120, 141
bulb (clignote)		« Pose B » sélectionné en mode M et sélecteur de mode positionné sur S .	Modifiez la vitesse d'obturation ou sélectionnez le mode M .	48, 50
- - (clignote)		« -- » sélectionné en mode M et sélecteur de mode positionné sur S .		
Err (clignote)		Dysfonctionnement de l'appareil photo.	Appuyez à nouveau sur le déclencheur. Si l'erreur persiste, contactez un représentant Nikon agréé.	—

Indicateur			Problème	Solution	
Moniteur	Écran de contrôle	Viseur			
PAS DE CARTE	(- E -)	/ (- E -)	Carte mémoire absente.	Insérez une carte mémoire.	15
CARTE VERROUILLÉE	(clignote)		La carte mémoire est verrouillée (protégée en écriture).	Déplacez le commutateur de protection en écriture de la carte sur la position « écriture ».	15
CARTE NON UTILISABLE	(clignote)		<ul style="list-style-type: none"> Erreur d'accès à la carte mémoire. Impossible de créer un nouveau dossier. 	<ul style="list-style-type: none"> Utilisez une carte mémoire agréée par Nikon. La carte est peut-être endommagée. Demandez conseil à votre revendeur ou au représentant Nikon local agréé. Effacez les fichiers non souhaités ou insérez une autre carte mémoire. 	122 — 15, 65, 74
CARTE NON FORMATÉE	(F a r) (clignote)		La carte n'a pas été formatée pour le D80.	Sélectionnez Formatage et appuyez sur OK pour formater la carte mémoire.	—
AUCUNE IMAGE DANS CE DOSSIER			<ul style="list-style-type: none"> La carte mémoire est vide. Le dossier sélectionné est vide. 	<ul style="list-style-type: none"> Insérez une autre carte mémoire. Réglez Dossier de visualisation sur Tout. 	15 75
TOUTES LES IMAGES SONT CACHÉES			Toutes les photos figurant dans le dossier actif sont cachées.	Réglez Dossier de visualisation sur Tout ou utilisez Cacher les images pour révéler les photos.	75, 77
AUCUNE DONNÉE IMAGE DANS CE FICHIER			Fichier créé ou modifié par l'ordinateur ou par un appareil photo d'une autre marque ou fichier altéré.	Effacez le fichier ou reformatez la carte mémoire.	16, 65, 74, 102
VÉRIFIER L'IMPRI-MANTE Continuer Annul.			Il n'y a plus d'encre dans l'imprimante ou le niveau d'encre est faible.	Remplacez la cartouche d'encre. Si une erreur se produit avec l'encre restante dans l'imprimante, vérifiez le statut de l'imprimante.	—



L'Annexe inclut les rubriques suivantes :

• Normes prises en charge		134
• Réglages et réglages par défaut disponibles		134
• Capacité des cartes mémoire et qualité/taille des images		138
• Programme d'exposition (Mode P)		139
• Programmes de bracketing		140
• Balance des blancs et température de couleur		140
• Contrôle du flash		141
• Vitesses d'obturation disponibles avec le flash intégré		141
• Ouverture, sensibilité et portée du flash		141

Normes prises en charge

- **DCF Version 2.0** : DCF (Design Rule for Camera File System), norme largement utilisée dans le secteur des appareils photo numériques, qui garantit la compatibilité entre les différentes marques d'appareils.
- **DPOF** : DPOF (Digital Print Order Format), norme de l'industrie qui permet aux images d'être imprimées directement à partir de commandes d'impression sauvegardées sur la carte mémoire.
- **Exif version 2.21** : Le D80 prend en charge Exif(Exchangeable Image File Format for Digital Still Cameras) version 2.21, norme dans laquelle les informations stockées avec les photos sont utilisées pour une reproduction optimale des couleurs lors de leur impression sur des imprimantes compatibles Exif.
- **PictBridge** : Cette norme, conçue conjointement par les secteurs des appareils photo et des imprimantes, permet l'impression directe des photos sur une imprimante sans transfert préalable des photos sur un ordinateur.

Réglages et réglages par défaut disponibles

Le tableau suivant répertorie les réglages spécifiés dans chaque mode.

	AUTO							P	S	A	M
Menu Prise de vue	Optimisation images							✓	✓	✓	✓
	Qualité des images ¹	✓	✓	✓	✓	✓	✓	✓	✓	✓	✓
	Taille des images ¹	✓	✓	✓	✓	✓	✓	✓	✓	✓	✓
	Balance des blancs ¹							✓	✓	✓	✓
	Sensibilité ISO ¹	✓	✓	✓	✓	✓	✓	✓	✓	✓	✓
	Réduction du bruit	✓	✓	✓	✓	✓	✓	✓	✓	✓	✓
	Réduction du bruit ISO	✓	✓	✓	✓	✓	✓	✓	✓	✓	✓
Surimpression ¹							✓	✓	✓	✓	
Autres réglages	Mode Prise de vue ¹	✓	✓	✓	✓	✓	✓	✓	✓	✓	✓
	Mode autofocus ¹	✓ ²	✓ ²	✓ ²	✓ ²	✓ ²	✓ ²	✓	✓	✓	✓
	Mesure ¹							✓	✓	✓	✓
	Décalage du programme ¹							✓	✓	✓	✓
	Mémorisation de l'exposition auto ¹	✓	✓	✓	✓	✓	✓	✓	✓	✓	✓
	Correction d'exposition ¹							✓	✓	✓	✓
	Bracketing ¹							✓	✓	✓	✓
	Mode de flash ¹	✓ ²	✓ ²	✓ ^{2,3}	✓ ²	✓ ^{2,3}	✓ ^{2,3}	✓ ²	✓	✓	✓
Mesure ¹							✓	✓	✓	✓	

1.Effectuez une réinitialisation par deux commandes 44).

2.Réinitialisez lorsque le sélecteur de mode est positionné sur le nouveau réglage.

3.Disponible avec les flashes optionnels uniquement.

4.Réinitialisez avec le Réglage personnalisé R (Réinitialiser).

								P	S	A	M
1: Signal sonore	✓	✓	✓	✓	✓	✓	✓	✓	✓	✓	✓
2: Mode de zone AF	✓ 2	✓ 2	✓ 2	✓ 2	✓ 2	✓ 2	✓ 2	✓	✓	✓	✓
3: Zone AF centrale	✓	✓	✓	✓	✓	✓	✓	✓	✓	✓	✓
4: Assistance AF	✓	✓		✓			✓	✓	✓	✓	✓
5: Carte absente ?	✓	✓	✓	✓	✓	✓	✓	✓	✓	✓	✓
6: Affichage image	✓	✓	✓	✓	✓	✓	✓	✓	✓	✓	✓
7: Sensibilité auto								✓	✓	✓	✓
8: Quadrillage	✓	✓	✓	✓	✓	✓	✓	✓	✓	✓	✓
9: Avertissement viseur	✓	✓	✓	✓	✓	✓	✓	✓	✓	✓	✓
10: Incrément exposition	✓	✓	✓	✓	✓	✓	✓	✓	✓	✓	✓
11: Correction exposition								✓	✓	✓	✓
12: Pondérée centrale								✓	✓	✓	✓
13: Réglage BKT auto								✓	✓	✓	✓
14: Sens BKT Auto								✓	✓	✓	✓
15: Molettes commande								✓	✓	✓	✓
16: Commande FUNC	✓	✓	✓	✓	✓	✓	✓	✓	✓	✓	✓
17: Éclairage	✓	✓	✓	✓	✓	✓	✓	✓	✓	✓	✓
18: AE-L/AF-L	✓	✓	✓	✓	✓	✓	✓	✓	✓	✓	✓
19: Mémorisation AE	✓	✓	✓	✓	✓	✓	✓	✓	✓	✓	✓
20: Zone de mise au point	✓	✓	✓	✓	✓	✓	✓	✓	✓	✓	✓
21: Éclairage zone AF	✓	✓	✓	✓	✓	✓	✓	✓	✓	✓	✓
22: Flash intégré								✓	✓	✓	✓
23: Avertissement flash								✓	✓	✓	✓
24: Vit. obturation flash								✓	✓	✓	✓
25: Auto FP								✓	✓	✓	✓
26: Mode lampe pilote								✓	✓	✓	✓
27: Extinction moniteur	✓	✓	✓	✓	✓	✓	✓	✓	✓	✓	✓
28: Arrêt mesure auto	✓	✓	✓	✓	✓	✓	✓	✓	✓	✓	✓
29: Retardateur	✓	✓	✓	✓	✓	✓	✓	✓	✓	✓	✓
30: Durée télécommande	✓	✓	✓	✓	✓	✓	✓	✓	✓	✓	✓
31: Temp. miroir levé	✓	✓	✓	✓	✓	✓	✓	✓	✓	✓	✓
32: Accus/piles MB-D80	✓	✓	✓	✓	✓	✓	✓	✓	✓	✓	✓

Réglages personnalisés⁴



Les réglages par défaut suivants sont restaurés lors d'une réinitialisation par deux commandes :

		AUTO							P	S	A	M	
Menu Prise de vue	Qualité des images	JPEG Normal											
	Taille des images	L (3872×2592)											
	Balance des blancs	—								Automatique			
	Réglage précis	—								0			
	Choisir temp. couleur	—								5000K			
	Sensibilité ISO	Automatique								100			
Surimpression	—								Désactivée				
Autres réglages	Mode Prise de vue	Vue par vue											
	Zone de mise au point	—		Centrale		—		Centrale					
	Mémorisation de la mise au point	Désactivée											
	Mémo AE temporisée	Désactivée											
	Mode autofocus	AF-A											
	Mesure	—								Matricielle			
	Décalage du programme	—								Désactivée		—	
	Correction d'exposition	—								Désactivé (0.0)			
	Bracketing	—								Désactivé (0 vue)			
	Mode de flash	Automatique	—		Auto-matique	—		Lent ¹	Dosage flash/ambiance				
Correction du flash	—								Désactivé (0.0)				
Mémorisation FV	—								Désactivée				

1.Synchro lente automatique

Les réglages par défaut suivants sont restaurés avec le Réglage personnalisé R (**Réinitialiser**) :

		AUTO							P	S	A	M
1: Signal sonore	Activé											
2: Mode de zone AF	Automatique	Sélectif	Dynami- que	Automati- que	Sélectif							
3: Zone AF centrale	Zone normale											
4: Assistance AF	Activée	—	Acti- vée	—	Activée							
5: Carte absente ?	Déclencheur désactivé											
6: Affichage image	Activé											
7: Sensibilité auto	—										Désactivée ¹	
8: Quadrillage	Désactivée											
9: Avertissement viseur	Activé											
10: Incrément exposition	1/3 IL											
11: Correction exposition	—										Désactivée	
12: Pondérée centrale	—										Ø8mm	
13: Réglage BKT auto	—										AE & flash	
14: Sens BKT Auto	—										Sous > Mesure > Sur	
15: Molettes commande	—										Désactivée	
16: Commande FUNC	Affichage sensibilité											
17: Éclairage	Désactivé											
18: AE-L/AF-L	Mémorisation AE/AF											
19: Mémorisation AE	Désactivée											
20: Zone de mise au point	Normale											
21: Éclairage zone AF	Automatique											
22: Flash intégré	—										TTL	
23: Avertissement flash	—										Activé	
24: Vit. obturation flash	—										1/60	
25: Auto FP	—										Désactivé	
26: Mode lampe pilote	—										Désactivé	
27: Extinction moniteur	20s											
28: Arrêt mesure auto	6s											
29: Retardateur	10s											
30: Durée télécommande	1 min.											
31: Temp. miroir levé	Désactivée											
32: Accus/piles MB-D80	LR6 (AA alcaline)											

• **Sensibilité maximale** réglée sur **800 ISO**. **Vitesse d'obtu. min.** réglée sur **1/30**.

Capacité des cartes mémoire et qualité/taille des images

Le tableau suivant indique le nombre approximatif de photos stockées sur une carte GB Panasonic Pro HIGH SPEED d'1 Go en fonction de leur qualité et de leur taille.

Qualité d'image	Taille d'image	Taille du fichier (Mo) ¹	Nombre d'images ¹	Capacité de la mémoire tampon ^{1,2}
NEF + JPEG Fine ³	L	17.2	54	6
	M	15.1	63	6
	S	13.6	72	6
NEF + JPEG Normal ³	L	14.8	65	6
	M	13.8	71	6
	S	13.0	76	6
NEF + JPEG Basic ³	L	13.6	72	6
	M	13.0	76	6
	S	12.7	78	6
NEF (RAW)	—	12.4	82	6
JPEG Fine	L	4.8	133	23
	M	2.7	233	100
	S	1.2	503	100
JPEG Normal	L	2.4	260	100
	M	1.3	446	100
	S	0.6	918	100
JPEG Basic	L	1.2	503	100
	M	0.7	876	100
	S	0.3	1500	100

1. Tous les chiffres sont approximatifs. La taille des fichiers varie en fonction de la scène enregistrée et de la marque de la carte mémoire.

2. Nombre maximal de vues pouvant être prises avant la fin de la prise de vue à 100 ISO. La capacité de la mémoire tampon est fortement réduite si la réduction du bruit est activée.

3. La taille d'image s'applique uniquement aux images JPEG. La taille des images NEF (RAW) ne peut pas être modifiée. La taille de l'image représente le total des images NEF (RAW) et JPEG.

Programme d'exposition (Mode P)

Le graphique ci-après illustre le programme d'exposition pour le mode P.

- F (focale de l'objectif) ≤ 55 mm
- 135 mm $\geq F > 55$ mm
- - - F > 135 mm

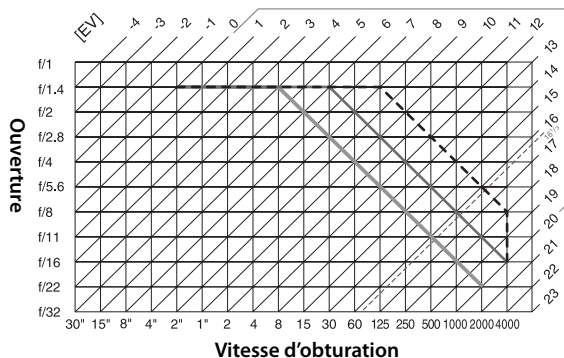

Les valeurs maximales et minimales de l'incrément d'exposition varient en fonction de la sensibilité ISO ; le graphique ci-dessus se base sur une sensibilité équivalente à 200 ISO. En cas d'utilisation de la mesure matricielle, les valeurs supérieures à 16 1/3 L sont réduites à 16 1/3 L.



Programmes de bracketing

Le nombre de vues et l'incrément du bracketing apparaissent comme suit sur l'écran de contrôle :

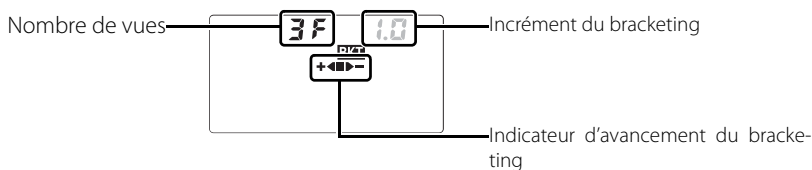

Indicateur d'avancement du bracketing et nombre de vues

Nombre de vues	Indicateur d'avancement	Description
3F	+◀▶-	3 vues : inchangée, négative et positive*
+2F	+◀	2 vues : inchangée, négative*
--2F	▶-	2 vues : inchangée et positive

*Si **Sous>Mesure>Sur** est sélectionné pour le Réglage personnalisé 14 (**Sens BKT auto**), l'ordre est le suivant : négative, inchangée, positive (trois vues) ou négative, inchangée (deux vues).

Incrément du bracketing

Exposition auto et bracketing au flash				Bracketing de la balance des blancs	
Réglage personnalisé 10 (Incrément exposition) réglé sur 1/3 IL		Réglage personnalisé 10 (Incrément exposition) réglé sur 1/2 IL		Affichage	Incrément
Affichage	Incrément	Affichage	Incrément		
0.3	1/3IL	0.5	1/2IL	1	1
0.7	2/3IL	1.0	1IL	2	2
1.0	1IL	1.5	1 1/2IL	3	3
1.3	1 1/3IL		2IL		
1.7	1 2/3IL				
2.0	2IL				

Balance des blancs et température de couleur

Le tableau ci-dessous répertorie les températures de couleurs approximatives pour chaque réglage de la balance des blancs. Remarques : ces valeurs peuvent être différentes des températures de couleurs indiquées par un thermocolorimètre.

Balance des blancs	Réglage précis						
	Désactivée	-3	-2	-1	+1	+2	+3
A Automatique	3500K–8000K	Réglage précis ajouté à la valeur sélectionnée par l'appareil photo					
Incandescent	3000K	3300K	3200K	3100K	2900K	2800K	2700K
Fluorescent*	4200K	7200K	6500K	5000K	3700K	3000K	2700K
Ensoleillé	5200K	5600K	5400K	5300K	5000K	4900K	4800K
Flash	5400K	6000K	5800K	5600K	5200K	5000K	4800K
Nuageux	6000K	6600K	6400K	6200K	5800K	5600K	5400K
Ombre	8000K	9200K	8800K	8400K	7500K	7100K	6700K
Choisir temp. couleur	2500K–9900K	Non disponible					
PRE Blanc mesuré	—						

*La plage de température de couleur reflète l'ampleur des variations entre les sources d'éclairage fluorescent, qui s'étendent d'un éclairage à basse température jusqu'aux lampes à vapeur de mercure à haute température.

Contrôle du flash 42, 120



Les types suivants de contrôle du flash sont pris en charge lorsque l'objectif à microprocesseur est utilisé conjointement avec le flash intégré, les flashes SB-800 ou les flashes SB-600 optionnels.

- **Dosage automatique flash/ ambiance i-TTL pour Reflex numérique** : L'intensité du flash est déterminée pour un éclairage naturel, « dosé » entre le sujet principal et l'arrière-plan.
- **Flash i-TTL standard pour Reflex numérique** : L'intensité du flash est déterminée pour le sujet principal ; la lumière provenant de l'arrière-plan n'est pas prise en compte. Cette option est recommandée si vous souhaitez mettre en valeur le sujet principal au détriment de l'arrière-plan ou si vous vous servez de la correction d'exposition.

Le contrôle du flash i-TTL standard pour reflex numérique est utilisé avec la mesure spot ou lorsque vous sélectionnez le flash optionnel. Le dosage flash/ambiance i-TTL pour reflex numérique est utilisé dans tous les autres cas.

Vitesses d'obturation disponibles avec le flash intégré

Vous trouverez ci-dessous les vitesses d'obturation disponibles lorsque vous utilisez le flash intégré.

Mode	Vitesse d'obturation	Mode	Vitesse d'obturation
AUTO,  , P*, A*	1/200–1/60 s		1/200–1 s
	1/200–1/125 s	S, M	1/200–30 s



* La vitesse d'obturation la plus lente à laquelle le flash sera utilisé peut être sélectionnée en utilisant le réglage personnalisé 24 (**Vit. obturation flash**). Le flash se déclenche à des vitesses d'obturation très lentes (jusqu'à 30s) lorsqu'il est réglé sur synchro lente.

Ouverture, sensibilité et portée du flash

La portée du flash varie en fonction de la sensibilité ISO et de l'ouverture.

Ouverture pour un équivalent ISO de :													Portée
100	125	160	200	250	320	400	500	640	800	1000	1200	1600	m
1.4	1.6	1.8	2	2.2	2.5	2.8	3.2	3.5	4	4.5	5	5.6	1.0–9.2
2	2.2	2.5	2.8	3.2	3.5	4	4.5	5	5.6	6.3	7.1	8	0.7–6.5
2.8	3.2	3.5	4	4.5	5	5.6	6.3	7.1	8	9	10	11	0.6–4.6
4	4.5	5	5.6	6.3	7.1	8	9	10	11	13	14	16	0.6–3.2
5.6	6.3	7.1	8	9	10	11	13	14	16	18	20	22	0.6–2.3
7	9	10	11	13	14	16	18	20	22	25	29	32	0.6–1.6
11	13	14	16	18	20	22	25	29	32	—	—	—	0.6–1.1
16	18	20	22	25	29	32	—	—	—	—	—	—	0.6–0.8

Dans les modes suivants, l'ouverture maximale (valeur la plus petite) est limitée en fonction de la sensibilité ISO lorsque vous utilisez le flash intégré :

Mode	Ouverture maximale pour la sensibilité ISO de :												
	100	125	160	200	250	320	400	500	640	800	1000	1250	1600
Modes P, AUTO,  , 	4	4.2	4.5	4.8	5	5.3	5.6	6	6.3	6.7	7.1	7.6	8
	5.6	6	6.3	6.7	7.1	7.6	8	8.5	9	9.5	10	11	11

Pour chaque incrément de sensibilité supplémentaire (par exemple, passage de 200 à 400 ISO), l'ouverture est diaphragmée d'une demi-valeur. Si l'ouverture maximale de l'objectif est inférieure aux valeurs ci-dessus, la valeur maximale de l'ouverture correspond à l'ouverture maximale de l'objectif.

Caractéristiques techniques

Type	Appareil photo numérique reflex
Pixels effectifs	10,2 millions de pixels
Capteur (DTC)	23,6x15,8mm ; nombre total de pixels : 10,75 millions de pixels
Taille d'image (pixels)	• 3 872x2 592 (Large) • 2 896x1 944 (Moyenne) • 1 936x1 296 (Petite)
Monture d'objectif	Monture Nikon F avec couplage AF et contacts AF
Objectifs compatibles*	
Nikkor de type G ou D	Toutes les fonctions sont prises en charge.
PC Micro Nikkor 85 mm f/2.8D	Toutes les fonctions sont prises en charge à l'exception de l'autofocus et de certains modes d'exposition.
Autres AF Nikkor†	Toutes les fonctions sont prises en charge à l'exception de la mesure matricielle couleur 3D II.
AI-P Nikkor	Toutes les fonctions sont prises en charge à l'exception de la mesure matricielle couleur 3D II et de l'autofocus.
Sans microprocesseur	Peut être utilisé en mode M , mais la mesure de l'exposition ne fonctionne pas ; le télémètre électronique peut être utilisé si l'ouverture maximale est égale à f/5.6 ou plus lumineuse.
* Les objectifs IX-Nikkor ne peuvent pas être utilisés †Sauf les objectifs pour F3AF	
Angle de champ	L'équivalent en format 24x36mm est approximativement 1,5 fois la focale de l'objectif.
Viseur	Pentaprisme à hauteur d'œil fixe de type optique
Dioptrie	-2 à +1 d
Dégagement oculaire	19,5 mm (-1 d)
Verre de visée	Verre de visée BriteView de type II avec collimateurs de mise au point et possibilité d'afficher un quadrillage
Couverture de l'image de visée	Environ 95 % de l'objectif (verticalement et horizontalement)
Grossissement	Environ 0,94x (objectif 50mm réglé sur l'infini ; réglage dioptrique de -1 d)
Miroir reflex	A retour instantané
Ouverture de l'objectif	A retour instantané avec contrôle de profondeur de champ
Contrôle de la profondeur de champ	Lorsqu'un objectif à microprocesseur est fixé, la commande de contrôle de profondeur de champ peut le diaphragmer sur l'ouverture sélectionnée par l'utilisateur (modes A et M) ou par l'appareil photo (autres modes).
Retardateur	Contrôlé électroniquement, temporisation de 2, 5, 10 ou 20s
Sélection de la zone de mise au point	La zone de mise au point peut être sélectionnée parmi 11 zones
Pilotage de l'objectif	• Autofocus (AF) : AF dynamique ponctuel (AF-S) ; AF dynamique continu (AF-C) ; sélection AF-S/AF-C auto (AF-A) ; le suivi de mise au point est automatiquement activé si le sujet est en mouvement • Mise au point manuelle (M)
Enregistrement	
Support	Cartes mémoire SD (Secure Digital) ; Supports d'appareil SDHC.
Système de fichiers	Compatible avec Design Rule for Camera File System (DCF) 2.0 et Digital Print Order Format (DPOF)
Compression	• NEF (RAW) : compressé 12 bits • JPEG : conforme aux compressions JPEG
Autofocus	Détection de phase TTL par module autofocus Nikon Multi-CAM 1000
Plage de détection	-1 à +19IL (100 ISO à 20°C)
Mode de zone AF	Sélectif, Dynamique, Automatique
Mémorisation de la mise au point	La mise au point peut être mémorisée en sollicitant légèrement le déclencheur (AF dynamique ponctuel) ou en appuyant sur la commande AE-L/AF-L .
Sensibilité ISO (indice d'exposition recommandé)	100 à 1 600 avec réglages additionnels jusqu'à 11L au-delà de 1 600 ISO par incréments de 1/3IL



Exposition	
Mesure	Mesure d'exposition TTL avec trois modes au choix
Matricielle	Mesure matricielle couleur 3D II (objectifs de type G et D) ; mesure matricielle couleur II (d'autres objectifs avec microprocesseur) ; mesure effectuée par capteur RVB sur 420 zones
Pondérée centrale	75 % de la mesure concentrée sur un cercle de 6, 8 ou 10 mm au centre du cadre de visée
Spot	Mesure sur un cercle de 3,5 mm (environ 2,5 % du cadre de visée) centré sur la zone de mise au point active
Plage de mesure de l'exposition (équivalent 100 ISO, objectif f/1.4, 20 °C)	0 à 20IL (mesure matricielle couleur 3D ou pondérée centrale) 2 à 20IL (mesure spot)
Couplage de la mesure d'exposition	Microprocesseur
Mode	Mode Vari-programme (AUTO automatique,  portrait,  paysage,  gros plan,  sport,  paysage de nuit,  portrait de nuit) ; auto programmé (P) avec décalage de programme ; auto à priorité vitesse (S) ; auto à priorité ouverture (A) ; manuel (M)
Correction d'exposition	-5 à +5IL par incréments de 1/3 ou 1/2 IL
Bracketing	Bracketing de l'exposition et/ou au flash (2 à 3 expositions par incréments de 1/3 ou 1/2 IL)
Mémorisation de l'exposition	Mémorisation de l'exposition en appuyant sur la commande AE-L/AF-L
Obturbateur	
Obturbateur	Type plan focal à translation verticale contrôlé électroniquement
Vitesse	30 à 1/4.000 par incréments de 1/3 ou 1/2 IL, pose B
Balance des blancs	
Balance des blancs	Auto (balance des blancs TTL avec capteur RVB sur 420 zones) ; six modes manuels avec réglage précis ; réglage de la température de couleur ; valeur prédéfinie de balance des blancs
Bracketing	2 à 3 expositions par incréments de 1
Flash intégré	
Flash intégré	<ul style="list-style-type: none">       : Flash auto à ouverture automatique P, S, A, M : Ouverture manuelle avec commande d'ouverture
Nombre guide (m)	Environ 13 à 100 ISO et 20 °C
Flash	
Contact de synchronisation	Contact X uniquement ; synchronisation du flash à des vitesses d'obturation de 1/200 s
Contrôle du flash	
TTL	Contrôle du flash TTL par capteur RGB sur 420 zones. SB-800, SB-600 : dosage automatique flash/ambiance i-TTL pour Reflex numérique et flash i-TTL standard pour Reflex numérique.
Ouverture auto	Disponible avec le SB-800 et objectif avec microprocesseur
Auto non-TTL	Disponible avec des flashes tels que SB-800, 80DX, 28DX, 28, 27 et 22s
Manuel à priorité distance	Disponible avec le SB-800
Mode de flash	<ul style="list-style-type: none">    : Automatique, Auto avec atténuation des yeux rouges, Flash imposé et Atténuation des yeux rouges disponibles avec le flash optionnel.  : Automatique, Synchro lente automatique, Synchro lente automatique avec atténuation des yeux rouges, Synchro lente et Synchro lente avec atténuation des yeux rouges disponibles avec le flash optionnel.    : Flash imposé et Atténuation des yeux rouges disponibles avec le flash optionnel. P, A : Flash/ambiance, Synchro lente automatique sur le second rideau, Synchro lente automatique, Synchro lente automatique avec atténuation des yeux rouges, Atténuation des yeux rouges S, M : Flash/ambiance, Synchro sur le second rideau, Atténuation des yeux rouges
Témoin de disponibilité du flash	S'allume lorsque le flash intégré ou le flash SB-800, 600, 80DX, 28DX, 50DX, 28, 27 ou 22s, sont complètement chargés ; clignote pendant 3 s pour signaler que la photo risque d'être sous-exposée.
Griffe flash	Standard ISO à contact direct avec verrouillage de sûreté
Système d'éclairage créatif Nikon	Avec les flashes SB-800, SB-600 et SB-R200, prise en charge du système évolué de flash asservi sans câble (les SB-600 et SB-R200 prennent en charge ce système uniquement lorsqu'ils jouent le rôle de flash asservi), de la fonction synchro flash ultra-rapide auto FP, de la transmission des informations colorimétriques du flash, du mode lampe pilote et de la mémorisation FV.
Moniteur	2,5 pouces, 230 000 pixels, ACL TFT polysilicium basse température avec réglage de la luminosité
Sortie vidéo	NTSC ou PAL au choix
Interface externe	Hi-speed USB 2.0

Filetage pour fixation sur pied	1/4 pouces (ISO)
Firmware (microprogramme)	Le firmware peut être mis à jour par l'utilisateur.
Langues prises en charge	Chinois (simplifié et traditionnel), néerlandais, anglais, finlandais, français, allemand, italien, japonais, coréen, polonais, portugais, russe, espagnol, suédois
Alimentation	<ul style="list-style-type: none"> • Un accumulateur rechargeable Nikon EN-EL3e Li-ion ; tension de charge (chargeur rapide MH-18a) : 7,4V CC • Poignée-alimentation MB-D80 (disponible séparément) avec un ou deux accumulateurs Li-ion rechargeables Nikon EN-EL3e ou six piles alcalines AA LR6, HR6 Ni-HM, FR6 lithium ou ZR6 nickel-manganèse • Adaptateur secteur EH-5/EH-5a (disponible séparément)
Dimensions (L×H×P)	Environ 132×103×77 mm
Poids	Environ 585g sans accumulateur, carte mémoire, bouchon de boîtier ni protège-moniteur ACL
Conditions de fonctionnement	
Température	0 à +40°C
Humidité	Moins de 85 % (sans condensation)

Sauf indication contraire, tous les chiffres se rapportent à un appareil photo avec un accumulateur entièrement chargé, fonctionnant à une température ambiante de 20°C.

Chargeur rapide MH-18a

Entrée	100 à 240 V CA, 50/60Hz
Sortie	8,4V CC/900mA
Accumulateurs pris en charge	Accumulateurs Li-ion rechargeables EN-EL3e
Temps de charge	Environ 135 minutes
Température de fonctionnement	0 à 40°C
Dimensions (L×H×P)	Environ 90×35×58 mm
Longueur de câble	Environ 1,8m
Poids	Environ 80g sans câble d'alimentation

Accumulateur Li-ion rechargeable EN-EL3e

Type	Accumulateur lithium-ion rechargeable
Capacité	7,4V/1 500mAh
Dimensions (L×H×P)	Environ 39,5×56×21 mm
Poids	Environ 80g sans câble d'alimentation

Caractéristiques techniques

Nikon se réserve le droit de modifier les caractéristiques techniques du matériel ou des logiciels décrits dans ce manuel à tout moment et sans préavis. Nikon ne peut être tenu pour responsable des dommages qui pourraient résulter d'erreurs éventuellement présentes dans ce manuel.

L'objectif AF-S DX Zoom-Nikkor 18-135 mm f/3,5-5,6G ED (disponible séparément)

Type	AF-S DX Zoom-Nikkor à microprocesseur de type G avec monture Nikon
Appareils photo pris en charge	Appareils photo numériques au format Nikon DX
Focales	18-135 mm
Ouverture maximale	1:3.5-5.6
Construction	15 lentilles en 13 groupes (y compris 1 lentille en verre ED et 2 lentilles asphériques)
Échelle des focales	18, 24, 35, 50, 70, 105, 135
Information de distance	Communiquée au boîtier de l'appareil photo
Position du zoom	Réglage du zoom par rotation de la bague de zoom
Mise au point	Autofocus avec moteur silencieux (SWM) ; mise au point manuelle ; mise au point manuelle prise en charge lorsque le commutateur A-M est réglé sur A ou M. Vous pouvez effectuer la mise au point en tournant la bague de mise au point après avoir mémorisé la mise au point en mode autofocus dynamique ponctuel. N'utilisez pas la bague de mise au point pendant que l'appareil effectue la mise au point.
Distance minimale de mise au point	0,45 m à toutes focales
Ouverture	Diaphragme à sept lamelles avec ouverture automatique
Plage des ouvertures	f/3.5-22 (à 18 mm) ; f/5.6-38 (à 135 mm)
Mesure	Ouverture maximale
Diamètre du filtre	67 mm (P = 0,75 mm)
Dimensions (L x H x P)	Diamètre approximatif de 73,5 mm x 86,5 mm
Poids	Environ 385 g
Parasoleil	HB-32 (disponible séparément ; se fixe comme illustré ci-dessous)

Les accessoires suivants ne peuvent être utilisés avec le modèle 18-135 mm f/3,5-5,6G ED AF-S DX : télé convertisseurs (tous types), anneaux d'extension PK (tous types) ; anneaux K (tous types), anneaux automatiques BR-4, accessoires soufflet, et anneaux SX-1. D'autres accessoires pourraient aussi ne pas être compatibles. Pour plus de détails, regardez le manuel d'accessoires.



Autonomie de l'accumulateur

Le nombre de prises de vue qu'il est possible d'effectuer avec un accumulateur complètement chargé EN-EL3e (1 500mAh) varie selon l'état de l'accumulateur, la température et la façon dont l'appareil photo est utilisé. Les mesures suivantes ont été effectuées à une température de 20 °C.

Exemple 1 : 2700 prises de vue

Zoom AF-S DX 18–135 mm f/3.5–5.6G ED ; mode Prise de vue en continu ; autofocus dynamique continu ; qualité d'image réglée sur JPEG Basic ; taille d'image réglée sur **M** ; vitesse d'obturation 1/250s ; déclencheur sollicité légèrement pendant trois secondes et mise au point réglée de l'infini à la distance minimale à trois reprises ; au bout de six prises de vue, le moniteur ACL s'active pendant cinq secondes, puis se désactive ; ce cycle se répète dès que le système de mesure de l'exposition est désactivé.

Exemple 2 : 600 prises de vue

Zoom AF-S DX 18–135 mm f/3.5–5.6G ED ; mode vue par vue ; autofocus dynamique continu ; qualité d'image réglée sur JPEG normal ; taille d'image réglée sur **L** ; vitesse d'obturation 1/250s ; déclencheur sollicité légèrement pendant cinq secondes et mise au point réglée de l'infini à la distance minimale une seule fois ; après chaque prise de vue, le moniteur ACL s'active pendant quatre secondes ; flash intégré déclenché à pleine puissance pour une prise de vue sur deux ; la photo suivante est prise dès que le système de mesure de l'exposition est désactivé.

Les actions suivantes peuvent réduire l'autonomie de l'accumulateur :

- Utiliser le moniteur
- Utiliser l'autofocus de manière répétitive
- Solliciter légèrement le déclencheur de façon prolongée
- Prendre des photos RAW (NEF)
- Utiliser des vitesses d'obturation lentes















Afin d'assurer une performance optimale de l'accumulateur :

- Veillez à ce que les contacts de l'accumulateur soient propres. Des contacts sales peuvent réduire les performances de l'accumulateur.
- Utilisez les accumulateurs EN-EL3e dès qu'ils sont chargés. Les accumulateurs perdent de leur charge s'ils restent inutilisés.
- Vérifiez régulièrement l'état de l'accumulateur en utilisant l'option **Infos accumulateur** du menu Configuration (107).

Le niveau de charge affiché par l'appareil photo peut varier en fonction des changements de température.

Index

Symboles

-  (correction d'exposition), 54
-  (correction du flash), 55
-  (indicateur de prise de vue en continu), 36
-  (indicateur retardateur), 37
-  (indicateur télécommande), 38-39
-  (mémorisation FV), 92-93
-  (mode auto), 19-23
-  (mode Gros plan), 24-25
-  (mode Paysage), 24-25
-  (mode Paysage de nuit), 24-25
-  (mode Portrait), 24-25
-  (mode Portrait de nuit), 24-25
-  (mode Sport), 24-25
-  (témoin de disponibilité du flash), 23

A

A. Voir Auto à priorité ouverture
Accessoires. Voir également Accumulateur, Objectif ; Flash, optionnel fourni, 7
optionnel, 116-123
Accumulateur, 7, 12-13, 19, 123, 127. Voir également **Infos accumulateur** ; Horloge, accumulateur ; MB-D80 autonomie, 146
EN-EL3e, 7, 12-13, 123
insérer, 12-13
stockage, ii, 127

Accumulateurs MB-D80

(menu Réglages personnalisés), 100
Adobe RVB. Voir Mode couleur
AE-L/AF-L (menu Réglages personnalisés), 94
AF Dynamique. Voir **Mode de zone AF**

AF-A. Voir Mise au point, autofocus, mode
AF-C. Voir Mise au point, autofocus, mode

Affichage image (menu Réglages personnalisés), 88

AF-S. Voir Mise au point, autofocus, mode
Alimentation secteur, 9
Arrêt mesure auto, 18, 99

Arrêt mesure auto (menu Réglages personnalisés), 99

Assistance AF (menu Réglages personnalisés), 87

Atténuation des yeux rouges, 41

Auto (mode Flash), 41

Auto à priorité ouverture, 49

Auto à priorité vitesse, 48

Auto FP (menu Réglages personnalisés), 98

Auto programmé, 47

Auto-portraits. Voir Télécommande ; Retardateur

Autofocus. Voir Mise au point

Autofocus dynamique. Voir

Mise au point, autofocus, mode

Autofocus dynamique continu.

Voir Mise au point, autofocus, mode

Avertissement flash (menu Réglages personnalisés), 98

Avertissement viseur (menu Réglages personnalisés), 89

B

Balance des blancs, 58-60, 82.

Voir également Température de couleur

blanc mesuré, 59-60, 82

bracketing, 90

Balance des blancs (menu

Prise de vue), 82

BASIC. Voir Qualité d'image

BKT (indicateur de bracketing), 56-57

Bracketing, 56-57, 140. Voir également

Exposition, bracketing ; Flash, bracketing ;

Balance des blancs, bracketing

Bruit, 43, 51, 83, 88. Voir également

Réduction de bruit ISO ; Réduction de bruit

C

Câble audio/vidéo (AV), 66

Câble de télécommande, 123

Cacher les images. Voir **Cacher les images**

Cacher les images (menu

Visualisation), 78

Camera Control Pro, 68, 123

Capturage d'image, 34, 46, 106, 125

dimension de, 142

Capturage RVB sur 420 zones. Voir

Mesure ; Balance des blancs

Capture NX, 106, 123

Carte absente ? (menu Réglages personnalisés), 88

Carte mémoire, 15-16, 122, 138

agrée, 122

capacité, 138

formatage, 16, 102

mémorisation, 15

CLOCK (Indicateur « horloge

non réglée ») 103, 132

CLS. Voir Système d'éclairage

créatif

Commande d'impression

DPOF, 69, 73, 134

Commande FUNC (menu

Réglages personnalisés), 92-

93

Contraste, 79-80. Voir également

Optimisation images ;

Correction des tons

Contrôle du flash i-TTL, 96, 119-

121, 141

Copies. Voir **Mini-photo**

Correction des tons, 80

Correction exposition

(menu Réglages personnalisés), 89

Correction yeux rouges

(menu Retouche), 111

Couleur. Voir mode couleur ;

Filtre ; Teinte ; Saturation ;

Balance des blancs

D

Date, 14, 103. Voir également

Horloge ; **Date et heure**

Date et heure (menu Configuration), 103

DCF. Voir Design Rule for

Camera File System

Décalage du programme. Voir

Auto programmé

Désactivé (mode Flash), 41

Design Rule for Camera File

System, 134

Diaporama. Voir **Diaporama**

Diaporama (menu Visualisation), 75-77

D-Lighting, 110

D-Lighting (menu Retouche),

110

Dossier, 75, 102

enregistrement, 105

visualisation, 75

Dossier de visualisation

(menu Visualisation), 75

Dossiers (menu Configuration), 105

DPOF. Voir Commande

d'impression DPOF

Durée, 14, 103. Voir également

Horloge ; **Date et heure**

E

Éclairage. Voir Flash ; Balance

des blancs

Éclairage (menu Réglages

personnalisés), 93

Éclairage zone AF (menu

Réglages personnalisés), 95

Effacer, 26, 65, 74. Voir également

Carte mémoire, formatage ;

Protection des photos

images sélectionnées, 74

toutes les images, 74

visualisation vue par vue, 26,

65

Effacer (menu Visualisation),

74

En continu, 36

Espace couleur. Voir Mode couleur

Exif version 2.21, 134

Exposition, 52-57, 89. Voir également

Ouverture ; Auto à

priorité ouverture ; Mémorisation

de l'exposition auto ;

Auto programmé ; Auto à

priorité vitesse ; Vitesse

d'obturation ; Mode manuel

bracketing, 56-57, 140

correction, 54, 55, 89

indicateur analogique de

l'état d'exposition, 50

mesures, 3, 18, 99

programme, 139

Exposition longue durée. Voir

Expositions prolongées

Expositions prolongées, 51,

123

Extinction moniteur (menu

Réglages personnalisés), 98

F

Fichier, 33, 35, 77, 106, 138

format, 35, 77, 134

Filtre. Voir également Accessoires,

optionnel ; **Filtres**

Gris neutre (ND), 122, 132

Filtre passe-bas, 125-126

nettoyage, 125-126

Filtres (menu Retouche), 112

FINE. Voir Qualité d'image

Firmware. Voir **Versión du firmware**

Flash. Voir Flash

Flash

bracketing, 56-57

correction, 55

intégré, 23, 40-42, 95

optionnel, 119-121

portée, 23, 119, 141

pré-éclair pilote, 93, 95-97



puissance, 42, 90, 92
télécommande, 119
témoin de disponibilité, 23,
93, 121
vitesse de synchronisation,
42

Flash intégré (menu Réglages personnalisés), 40, 95
Flou, réduction, 36, 51. *Voir également* **Temp. miroir levé** ; Retardateur ; Mode Prise de vue, télécommande temporisée ; Mode prise de vue, télécommande instantanée
Format (menu Configuration), 102

G
Gris neutre. *Voir* Filtre, Gris neutre (ND)
Gris neutre (ND). *Voir* Filtre, Gris neutre (ND)
Gros plan, 24-25

H
Hautes lumières, 63
Heure d'été, 103. *Voir également* **Date et heure**
Histogramme, 63
Horloge, 103, 132
pile, 103

I
Illuminateur. *Voir* Rétro-éclairage, écran de contrôle ; Illuminateur d'assistance AF
Illuminateur d'assistance AF, 28, 87
Impression, 69-73. *Voir également* PictBridge ; **Réglage d'impression**
Incrément exposition (menu Réglages personnalisés), 89
Infos accumulateur (menu Configuration), 107

J
JPEG, 33, 35, 69, 138

K
K. *Voir* Température de couleur ; Nombre de vues restantes

L
L. *Voir* Taille d'image
Langue, 14, 103
Langue (menu Configuration), 103

Légende image (menu Configuration), 104
Luminosité. *Voir* Exposition ; Flash, niveau ; **Luminosité moniteur** ; Moniteur, luminosité du

Luminosité moniteur (menu Configuration), 103

M
M. *Voir* Mode manuel
M. *Voir* Taille d'image
Mass storage. *Voir* USB, Mass storage
Matrice. *Voir* Mesure
MB-D80, 100, 107, 123
Mémoire tampon, 36, 83, 138

Mémorisation AE (menu Réglages personnalisés), 95
Mémorisation de l'exposition auto, 53. *Voir également* **Mémorisation AE**
Mémorisation FV, 92-93
Menu Configuration, 101-108
Menu CSM/Config. (menu Configuration), 101-102
Menu Prise de vue, 79-85
Menu Retouche, 109-115
Menus, 74-114, *voir également* **Menu CSM/Config.** utilisant, 9-10

Mesure, 52
Mesure matricielle couleur 3D II. *Voir* Mesure
Mini-photo (menu Retouche), 112-113
Miroir, 16, 106, 124, 125-126
Mise au point, 28-32. *Voir également* **Mode de zone AF**
autofocus, 28-31
mémorisation, 31
mode, 29-30
manuelle, 32
suivi, 24
zone, 30, 32, 87
centrale, 30, 87

Mode, 45-51. *Voir également* Auto à priorité ouverture ; Mode auto ; Vari-programme ; Auto programmé ; Mode manuel ; Auto à priorité vitesse
Mode auto, 19-23
Mode couleur, 80

Mode de zone AF (menu Réglages personnalisés), 87
Mode Flash, 40-42

Mode lampe pilote (menu Réglages personnalisés), 98
Mode manuel, 45, 50-51
Mode Prise de vue, 36-39 en continu, 36
retardateur, 37
télécommande instantanée, 38
télécommande temporisée, 38
vue par vue, 36

Mode vidéo (menu Configuration), 103

Molettes commande (menu Réglages personnalisés), 91
Moniteur, 8, 9, 61, 124
arrêté auto, 98
luminosité du, 103
protection, 8
Monochrome, 112. *Voir* Noir et blanc
Monochrome (menu Retouche), 112
MTP/PTP. *Voir* USB, MTP/PTP

N
N/B. *Voir* Noir et blanc
NEF (RAW). *Voir* Qualité d'image, NEF (RAW)
Netteté, 80
Nikon Transfer, 67-68
Noir et blanc, 81
Nombre de vues restantes 5, 16, 19, 91
NORMAL. *Voir* Qualité d'image
NTSC. *Voir* **Mode vidéo**

O
Objectif, 11, 21, 116-117
Microprocesseur, 117
type D, 117
type G, 117
sans microprocesseur, 118
Objectif à microprocesseur. *Voir* Objectif, Microprocesseur
Objectif sans microprocesseur. *Voir* Objectif, sans microprocesseur
Obturateur, 22, 48
vitesse, 48, 50-51. *Voir également* Exposition
Optimisation images (menu Prise de vue), 79-81
Options. *Voir* Accessoires, optionnel
Ordinateur, 67-68, 69
Ouverture, 49-50, 141
maximale, 49, 50, 116, 121
minimale, 45, 49, 50, 132

P
P. *Voir* Auto programmé
P (indicateur de décalage du programme), 47
Paramètres par défaut, 134-137. *Voir également* **Réinitialiser** ; Réinitialisation par deux commandes
Paysages. *Voir* (mode Paysage) ; (mode Paysage de nuit)
Périphérique vidéo, 66
Photo corr. Poussière (menu Configuration), 106-107

Photo de nuit. *Voir* (mode Paysage de nuit) ; (mode Portrait de nuit)
PictBridge, 69, 71-73, 78, 134
Pictmotion, 75-77
Picture Transfer Protocol. *Voir* USB, MTP/PTP
Pondérée centrale. *Voir* **Pondérée centrale** ; Mesure
Pondérée centrale (menu Réglages personnalisés), 90
Portraits. *Voir* (mode Portrait) ; (mode Portrait de nuit) ; **Optimisation images**
Pose B. *Voir* Expositions prolongées
PRE. *Voir* Balance des blancs, blanc mesuré
Profil couleur. *Voir* Mode couleur
Profondeur de champ, 49
contrôle, 49. *Voir également* **Mode lampe pilote**
Protecteur d'oculaire, 3, 8, 37
Protection des photos, 65

Q
Quadrillage, 6. *Voir également* **Quadrillage**
Quadrillage (menu Réglages personnalisés), 89
Quadrillage (menu Retouche), 111
Qualité. *Voir* Qualité d'image
Qualité d'image, 34
NEF (RAW), 34, 35, 69, 114-115

Qualité d'image (menu Prise de vue), 81

R
Rafale. *Voir* Mode Prise de vue, en continu
RAW. *Voir* Qualité d'image, NEF (RAW)
Recadrage, 71, 111. *Voir également* Impression ; **Recadrage**
Réduction du bruit (menu Prise de vue), 83
Réduction du bruit ISO (menu Prise de vue), 83
Réglage d'impression (menu Visualisation), 78
Réglage dioptrique, 17, 122. *Voir également* VisEUR
Réglages personnalisés, 86-100
Réinitialisation par deux commandes, 44
Réinitialiser. *Voir* Paramètres par défaut ; **Réinitialiser** ; Réinitialisation par deux commandes

Réinitialiser (menu Réglages personnalisés), 86
Retardateur, 36, 99
Retardateur (menu Réglages personnalisés), 99
Rétro-éclairage, écran de contrôle, 3, 93
Rotation des images (menu Visualisation), 75
Rotation des photos, 75, 108
Rotation image auto (menu Configuration), 108

S

S. *Voir* (Auto à priorité ouverture)
S. *Voir* Taille d'image
[S] (indicateur de prise de vue en vue par vue), 36
Saturation, 80
SD. *Voir* Carte mémoire
Secure Digital. *Voir* Carte mémoire
Sélectif AF. *Voir* **Mode de zone AF**
Sens BKT Auto (menu Réglages personnalisés), 90
Sens BKT Auto (menu Réglages personnalisés), 91
Sensibilité. *Voir* Sensibilité ISO
Sensibilité auto (menu Réglages personnalisés), 88
sensibilité auto, 43
auto, 43, 88
Sensibilité ISO (menu Prise de vue), 83
Sepia. *Voir* **Monochrome Séquence num. images** (menu Configuration), 106
Signal sonore (menu Réglages personnalisés), 86
Software Suite, 67
SORTIE VIDEO, 66
Spot. *Voir* Mesure
sRVB. *Voir* Mode Couleur
Sujets en mouvement. *Voir*  (mode Sport) ; Mise au point, autofocus, mode
Superposition d'images (menu Retouche), 114-115
Surimpression, 84-85
Surimpression (menu Prise de vue), 84-85
Synchro lente, 41
Synchro sur le premier rideau, 42
Synchro sur le second rideau, 41
Système d'éclairage créatif (CLS), 119, 121
Système évolué de flash asservi sans câble, 120

T

Taille. *Voir* Taille d'image
Taille de la mémoire tampon, 36
Taille d'image, 35
Taille d'image (menu Prise de vue), 81
Teinte, 80
Télécommande. *Voir* Accessoires, optionnel ; Mode Prise de vue, télécommande temporisée ; Mode Prise de vue, télécommande instantanée
Télécommande (menu Réglages personnalisés), 99
Télécommande instantanée, 36, 38
Télécommande temporisée, 36, 38
Télémetre électronique. *Voir* Mise au point, manuelle
Télévision, 66
Temp. Miroir levé (menu Réglages personnalisés), 99
Température des couleurs, 58, 59, 140. *Voir également* Balance des blancs

U

USB, 67-68, 70, 104
câble, 67, 70
Mass storage, 67-68, 70, 104
MTP/PTP, 67-68, 70, 104
USB (menu Configuration), 104

V

Vari-programme, 24-25
Verrouillage miroir (menu Configuration), 106
Version du firmware (menu Configuration), 108
ViewNX, 34, 69, 108
Vignette. *Voir* Visualisation, vignette
Viseur, 6, 8, 17, 22, 89, 122. *Voir également* **Avertissement viseur**
accessoires, 122
indicateurs, 6
mise au point, 17
Visualisation, 26, 61-73, 74-78
menu, 74-78
plein écran, 26, 61
vignette, 63
zoom, 64
Visualisation des photos. *Voir* Visualisation
Vit. obturation flash (menu Réglages personnalisés), 98
Vue par vue, 36

W

WB (indicateur de la balance des blancs), 58-60

Z

Zone AF automatique. *Voir* **Mode de zone AF**
Zone AF centrale (menu Réglages personnalisés), 87
Zone de mise au point (menu Réglages personnalisés), 94



Nikon

Aucune reproduction, totale ou partielle et quelle qu'en soit la forme (à l'exception de brèves citations dans des articles) ne pourra être faite sans l'autorisation écrite de NIKON CORPORATION.

NIKON CORPORATION

Fuji Bldg., 2-3 Marunouchi 3-chome,
Chiyoda-ku, Tokyo 100-8331, Japan

Imprimé en Europe
SB7L05(13)
6MBA6813-05