

Panasonic

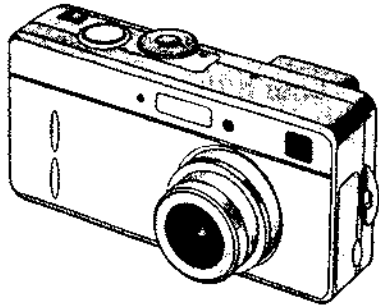

LUMIX

Appareil Photo Numérique
Manuel d'emploi

Modèle No. **DMC-F1E**



LEICA
DC VARIO-ELMARIT

Lire intégralement ces
instructions avant d'utiliser
l'appareil.

Web Site: <http://www.panasonic-europe.com>

VQT0B96

Cher Client,

Nous vous remercions pour avoir choisi un appareil photo numérique Panasonic. Veuillez attentivement lire ce manuel d'emploi et le conserver à portée de la main pour vous y référer chaque fois que vous en aurez besoin.

Notes pour la sécurité

**AVERTISSEMENT
AFIN DE REDUIRE LES RISQUES
D'INCENDIE OU
D'ELECTROCUTION ET LES
PERTURBATIONS INDESIRABLES,
N'UTILISEZ QUE LES
ACCESSOIRES RECOMMANDES ET
N'EXPOSEZ PAS CET APPAREIL A
LA PLUIE OU A L'HUMIDITE. NE
PAS ENLEVER LE BOITIER (OU LE
DOS) DE L'APPAREIL; CELUI-CI NE
CONTIENT AUCUNE PIECE
SUSCEPTIBLE D'ETRE REPARÉE
PAR L'UTILISATEUR. POUR LES
REPARATIONS, VEUILLEZ VOUS
ADRESSER A UN PERSONNEL
QUALIFIE.**

Veillez observer scrupuleusement la loi sur les droits de la propriété. L'enregistrement de bandes ou disques pré-enregistrés ou tout autre matériel publié ou diffusé pour des activités autres que pour votre usage personnel peut aller à l'encontre de la loi sur les droits de la propriété. Notez également que certaines restrictions s'appliquent à certains enregistrements même dans une intention d'utilisation personnelle.

- Veuillez noter que les commandes et les composants, les objets du menu, etc. de votre Appareil Photo Numérique peuvent être quelque peu différents de ceux indiqués dans les illustrations contenues dans ce manuel d'emploi.
- Le Logo SD est une marque déposée.
- Les autres noms de sociétés ou de produits imprimés dans ce manuel sont des marques de fabrique ou des marques déposées de leurs sociétés respectives.

■ Remarque concernant les batteries et piles

Les batteries rechargeables ou piles usagées ne peuvent être ajoutées aux déchets ménagers. Informez-vous auprès de l'autorité locale compétente afin de connaître les endroits où vous pouvez déposer celles-ci.



Tables des matières

Sécurité

Notes pour la sécurité	2
------------------------------	---

Préparation

Accessoires Standard	5
Noms des Accessoires.....	6
Affichage Moniteur LCD	8
Guide Rapide	10
Chargement de la Batterie	11
Mise en place de la Batterie	12
Branchement à une prise électrique murale.....	14
Mise en place de la Carte	15
Mise sous et hors tension	17
Fixation de la Dragonne	18
Utilisation du Moniteur LCD	19
Utilisation du Viseur Optique.....	20
Le Déclencheur (En appuyant à mi-course/ En appuyant à fond)	21
Le Commutateur de Mode	22
Fonctionnement du Menu	23
Réglage de la Date/l'Heure (Réglage de l'Horloge).....	24

Enregistrement d'images (base)

Prise de Vues	25
Prise de vues en Mode Simple	27
Vérifier l'Image capturée (Pré-visualisation).....	28
Enregistrement d'Images en Mouvement.....	29
Utilisation du Zoom Optique	30
Utilisation du Zoom Numérique	31
Prise de Vues avec le Flash incorporé.....	32
Utilisation de AF Continu.....	34
Prise du Vues avec Retardateur	35

Enregistrement d'images (avancé)

Prises de Vues avec Son.....	36
Modification de la Taille de l'Image.....	37
Changement de Qualité (Taux de Compression Données)	38
Prises de Vues en Mode Macro.....	39
Prise de Vues en Mode Portrait.....	40
Prises de Vues en Mode Paysage.....	41
Prise de Vues avec le Mode Portrait Nocturne	42
Prise de vues en Mode Effet Couleur	43
Prises de Vues en Mode Spot	44
Correction du Contre-jour	45
Prises de Vues avec le Bracketing auto (AE).....	46
Utilisation du Verrouillage AF/AE.....	47
Ajustement de l'Image (Naturel/Standard/Vif)	48
Réglage de la Balance des Blancs	49
Réglage de la sensibilité ISO.....	51
Prises de Vues en Mode Rafale	52

Lecture

Lecture d'Images Fixes.....	53
Lecture d'Images Fixes avec Son.....	54
9 Images en Lecture de Vues Multiples (Multi Playback)	55
Utilisation du Zoom de Lecture	56
Lecture d'Images en Mouvement	57

Montage

Effacement des Images	58
Ecriture des Données d'Impression sur la Carte (Réglages DPOF).....	60
Protection des Images sur la Carte	63

Utilisation technique

Lecture avec Projection de Diapositives (Lecture Automatique)	64
Apport de Son aux Images Enregistrées (Doublage audio)	66
Dimensionnement des Images Enregistrées	67
Coupure des Images Enregistrées.....	68
Formatage de la Carte	69
Réglage de la luminosité sur le Moniteur LCD	70
Utiliser la visualisation Automatique.....	71
Réglage du Son de Fonctionnement/ Son de l'obturateur	72
En réglant le Mode Economie d'Energie	73
Rétablissement du Numéro du Fichier.....	74
Initialisation des réglages.....	75
Lecture des Images avec un Ecran TV.....	76
Connexion à un PC	77
USB DIRECT-PRINT	78
USB DIRECT-PRINT (Image simple)...	79
USB DIRECT-PRINT (DPOF)	80
Après l'Utilisation.....	81

Autres

Les Détails du Menu	82
Remarques sur l'utilisation de l'appareil	84
Informations de mise en garde.....	88
Problèmes avec la Prise de Vue	89
Spécifications	90

Accessoires Standard

Avant l'utilisation de votre appareil photo numérique, vérifiez les accessoires.

- 1 Carte Mémoire SD (16Mo)
RP-SD016B
(Dans le texte, elle est indiquée
comme "Carte")

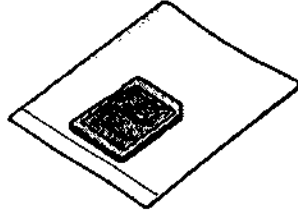

- 2 Bloc Batterie
CGA-S001E
(Dans le texte, il est indiqué comme
"Batterie")



- 3 Chargeur de Batterie/Adaptateur CA
DE-929B
(Dans le texte, il est indiqué comme l'
"Adaptateur CA")

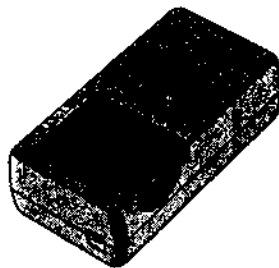

- 4 Câble CA
K2CR2DA00004/K2CQ2DA00002



- 5 Câble DC
K2GJ2DC00005



- 6 Câble A/V
K1V204C10001

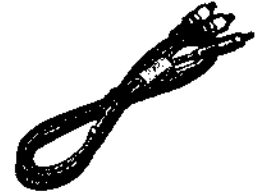

- 7 Câble de connexion USB
K1HA05CD00002

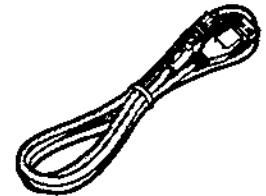

- 8 CD-ROM
VFF0184

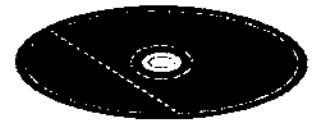

- 9 Dragonne
VFC3952

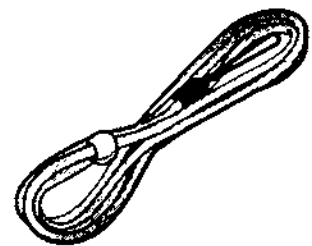

Noms des Accessoires

[Vue de devant]

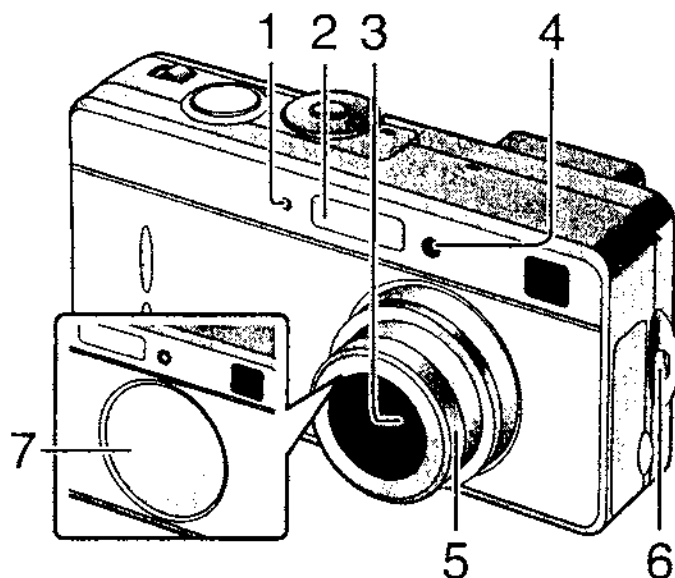

- 1 Capteur du flash (P33)
- 2 Flash
- 3 Objectif
- 4 Témoin du retardateur (P35)
- 5 Objectif Cylindrique
- 6 Oeillet de courroie (P18)
- 7 Bouchon d'objectif

[Vue de dessus]

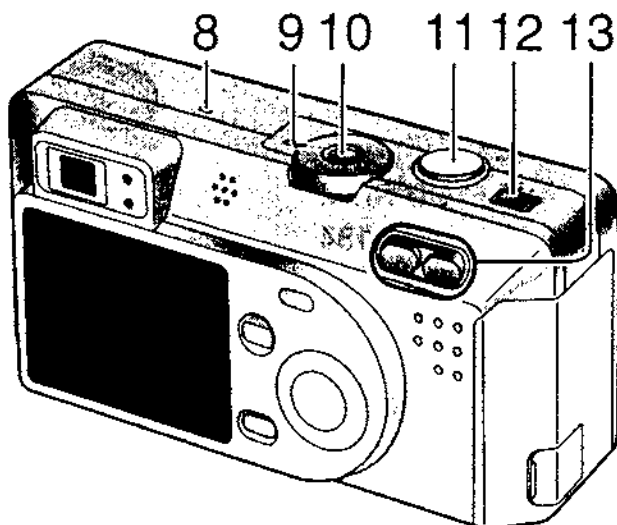

- 8 Microphone (P29, P36, P66)
- 9 Commutateur de Mode (P22)
- 10 Touche Mode Simple/Rafale (P52)
- 11 Déclencheur (P21)
- 12 Interrupteur d'alimentation (P17)
- 13 Touche Zoom (P30, P31)

[Vue de derrière]

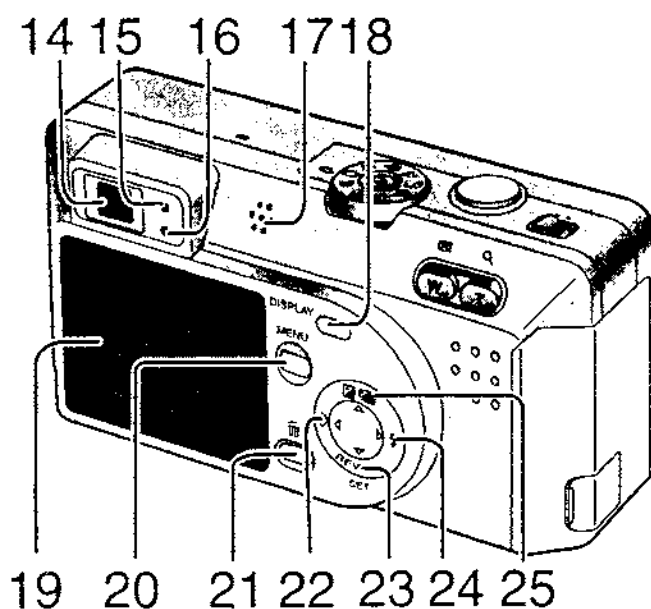

- 14 Viseur optique (P20, P25)
- 15 Indicateur d'état (P17)
- 16 Indicateur d'Accès/Flash (P16, P17, P33)
- 17 Haut-parleur (P54)
- 18 Touche DISPLAY (P19)
- 19 Moniteur LCD (P8, P19)
- 20 Touche MENU (P23)
- 21 Touche Effacement (P28, P58)
- 22 Touche ◀/Retardateur (P35)
- 23 Touche ▼/REVIEW/SET (P28)
- 24 Touche ▶/Mode Flash (P32)
- 25 Touche ▲/Correction d'exposition (P45)/bracketing auto (P46)

[Vue de gauche]

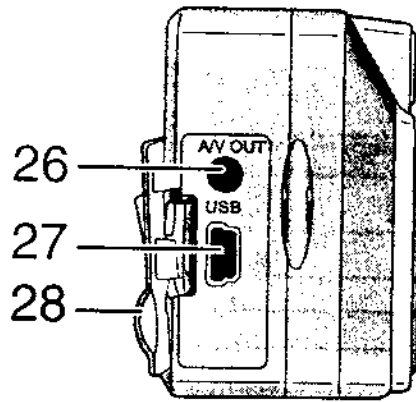

- 26 Prise AV OUT (P76)
- 27 Port USB (5 broches) (P77)
- 28 Couvercle de bornes de raccordement

[Vue de droite]

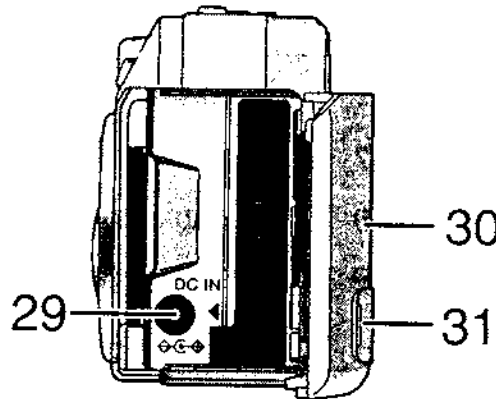

- 29 Prise CC IN (P14)
- 30 Couvercle logement Carte Mémoire/Batterie (P12, P15)
- 31 Couvercle des bornes de raccordement CC IN (P14)

[Vue de dessous]

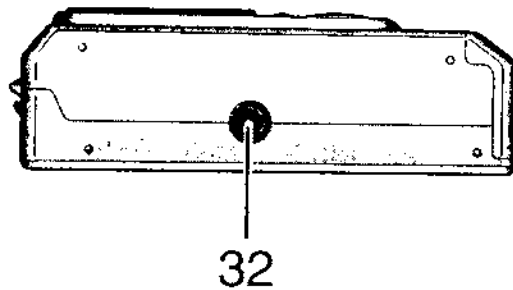

- 32 Réceptacle du trépied

[Chargeur de batterie/Adaptateur CA]

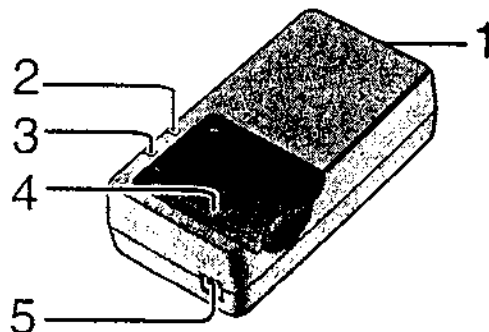

- 1 Borne d'Entrée CA
- 2 Indicateur [POWER]
- 3 Indicateur [CHARGE]
- 4 Partie de fixation de la batterie
- 5 Borne de Sortie CC

Affichage Moniteur LCD

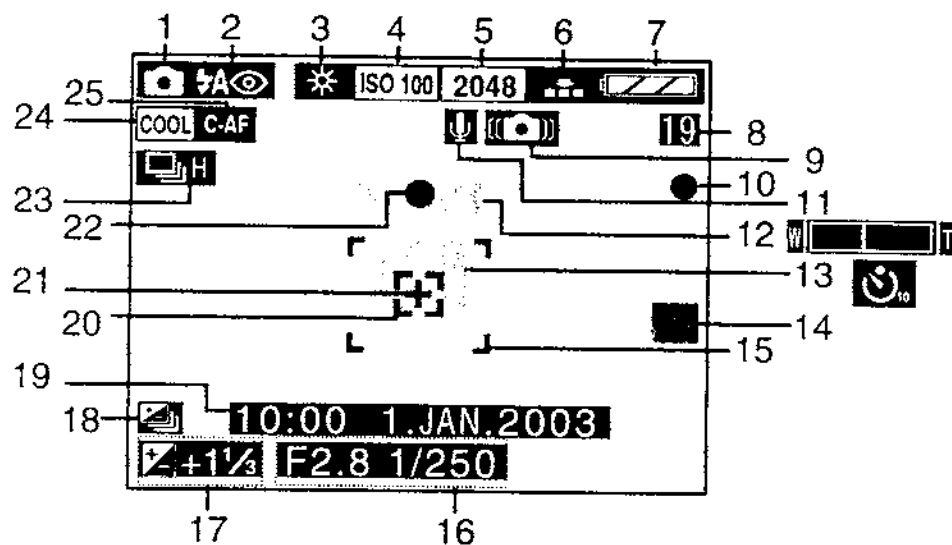

[Pendant l'enregistrement]

- | | | | |
|----|---|----|---|
| 1 | Mode REC (P22) | 17 | Correction de contre-jour (P45) |
| 2 | Mode Flash (P32) | 18 | Bracketing auto (P46) |
| 3 | Balance des blancs (P49) | 19 | Date et heures actuelles (P24) |
| 4 | Sensibilité ISO (P51) | | • Elles sont affichées pendant 5 secondes après avoir allumé l'appareil ou réglé l'horloge. |
| 5 | Taille de l'image (P37) | 20 | [L-shaped icon]: Zone Spot AF (P44) |
| 6 | Qualité (Niveaux de compression données) (P38) | 21 | [+ icon]: Zone de mesure spot (P44) |
| 7 | Indicateur de Batterie (P13)
(Non affiché quand l'adaptateur CA est utilisé) | 22 | Indication de mise au point (P25) |
| 8 | Image/Temps restant
En mode image en mouvement:
XXXs | 23 | Mode Rafale (P52) |
| 9 | Signal d'oscillation du déclencheur (P26) | 24 | Mode Effet couleur (P43) |
| 10 | Indicateur d'Enregistrement | 25 | AF Continu (P34) |
| 11 | REC son (P36) | | |
| 12 | Zoom (P30, P31)
(zoom numérique ON: [icon]) | | |
| 13 | Mode Retardateur (P35) | | |
| 14 | Indicateur d'accès carte (P16) | | |
| 15 | Zone AF (P25) | | |
| 16 | Indicateur d'ouverture /Indicateur de la vitesse d'obturation (P25) | | |

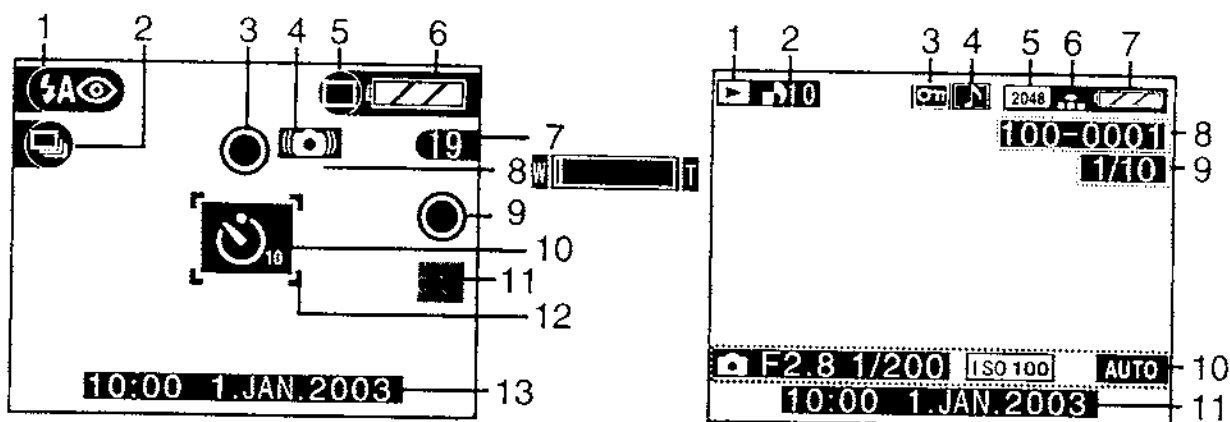

[Dans enregistrement en mode simple]

- 1 Mode Flash (P32)
- 2 Mode Rafale (P52)
- 3 Indication de mise au point (P27)
- 4 Signal d'oscillation du déclencheur (P26)
- 5 Mode image (P27)
- 6 Indicateur de Batterie (P13)
- 7 Image restante
- 8 Zoom (P30)
- 9 Indicateur d'Enregistrement
- 10 Mode Retardateur (P35)
- 11 Indicateur d'accès carte (P16)
- 12 Zone AF (P25)
- 13 Date et heures actuelles (P24)
 - Elles sont affichées pendant 5 secondes après avoir allumé l'appareil ou réglé l'horloge.

[Pendant la lecture]

- 1 Mode lecture
- 2 DPOF (P60)
 - (Blanc): Réglage DPOF pour impression
 - (Vert): Réglage DPOF pour Diaporama
 - (Vert avec nombre DPOF): Réglage DPOF pour impression et diaporama
- 3 Image protégée (P63)
- 4 Image avec son (P54)
- 5 Taille de l'image (P37)
- 6 Qualité (Niveaux de compression données) (P38)
 - : En mode image en mouvement
 - En mode simple:
 - : ENLARGE
 - : 4" × 6"/10 × 15cm
 - : INTERNET
- 7 Indicateur de Batterie (P13)
- 8 Numéro Dossier/Fichier
- 9 Images Page/Total
- 10 Données REC
 - Elles s'affichent quand la touche [DISPLAY] est enfoncée.
- 11 Date et heure enregistrées

Guide Rapide

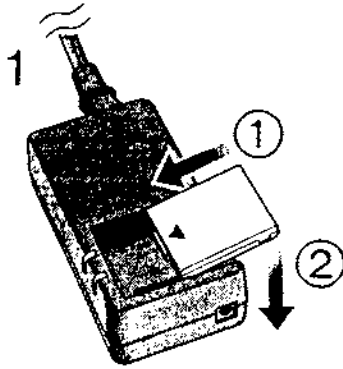

Préparez les accessoires suivants

- Appareil photo
- Batterie
- Carte
- Adaptateur CA
- Câble CA

- Vérifiez que l'interrupteur d'alimentation est réglé sur [OFF] et que l'objectif est rentré.

[Préparation]

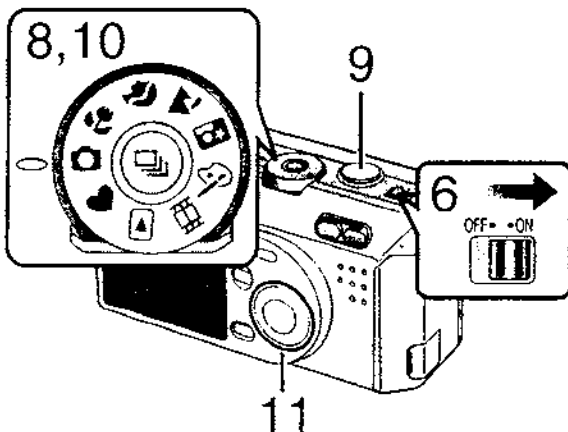
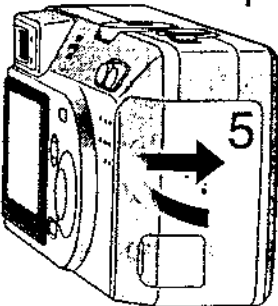
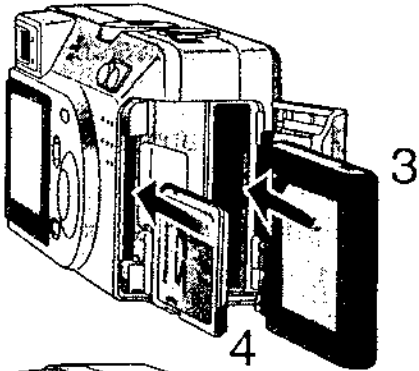
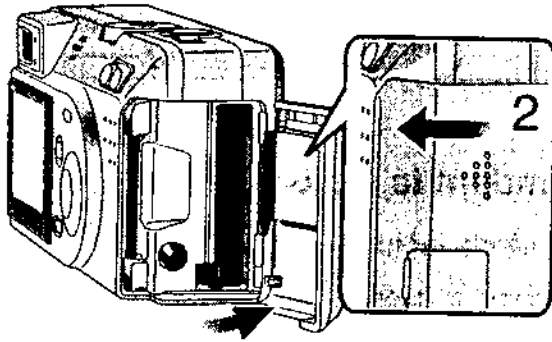

1 Chargez la batterie. (① → ②) (P11)

- Le chargement dure environ 90 minutes.

2 Glissez le couvercle dans le sens de la flèche pour ouvrir le couvercle du logement Carte Mémoire/Batterie.

3 Insérez la batterie dans l'appareil photo. (P12)

4 Insérez la Carte dans l'appareil photo. (P15)

5 Fermez le couvercle du logement Carte Mémoire/Batterie.

[Enregistrement]

6 Réglez l'interrupteur d'alimentation sur [ON]. (P17)

7 Réglez date/heure. (P24)

8 Réglez le commutateur de mode en mode image normale [📷]. (P22)

9 Prenez une photo. (P25)

[Playback]

10 Réglez le commutateur de mode sur lecture [▶]. (P53)

11 Appuyez sur ◀/▶ pour lire l'image que vous désirez visualiser.

Chargement de la Batterie

Préparation

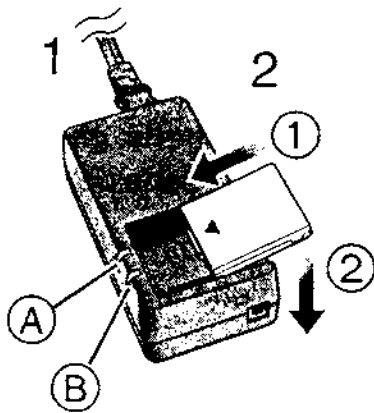

1 Connectez le câble CA.

- Le câble CA n'entre pas complètement dans la borne d'entrée CA. Un écart subsistera comme illustré ci-dessous.

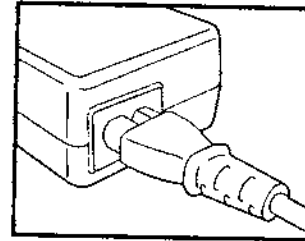

- L'indicateur [POWER] (A) s'allume.

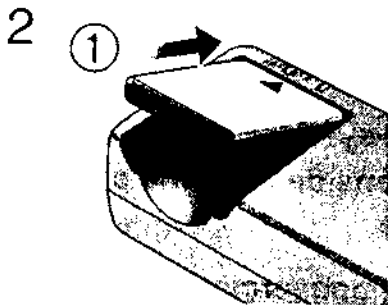

2 Fixez la batterie sur l'adaptateur CA. (1 → 2)

- L'indicateur [CHARGE] (B) s'allume et le chargement démarre.

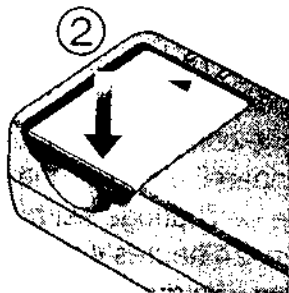

3 Lorsque l'indicateur [CHARGE] (B) s'éteint, le chargement est terminé.

- Le chargement dure 90 minutes.

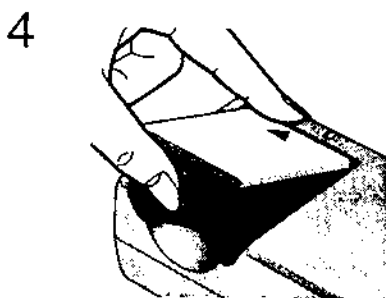

4 Retirez la batterie de l'adaptateur CA.

- Il est impossible de recharger la batterie lorsque le câble CC est connecté à l'adaptateur CA.
- Après utilisation, assurez-vous de déconnecter le câble CA.
- La batterie se réchauffe après l'utilisation/charge ou pendant la charge. L'appareil photo se réchauffe lui aussi pendant l'utilisation. Ceci ne constitue toutefois pas un mauvais fonctionnement.
- La batterie/l'adaptateur CA fourni/e est spécialement conçu/e pour cet appareil photo. Ne l'utilisez pas avec d'autres appareils.

Mise en place de la Batterie

Preparation

[Préparation]

- Vérifiez que l'interrupteur d'alimentation est réglé sur [OFF] et que l'objectif est rentré.

[Mise en place de la Batterie]

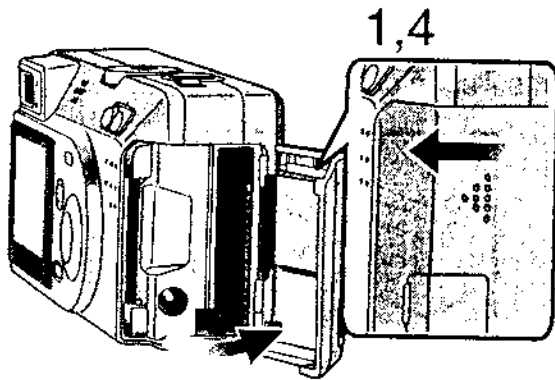

- 1 Pour ouvrir le couvercle du logement Carte Mémoire/Batterie, glissez le couvercle dans le sens de la flèche.
- 2 Insérez à fond la batterie chargée jusqu'à ce qu'elle soit verrouillée ①.
- 3 Fermez le couvercle du logement Carte Mémoire/Batterie.

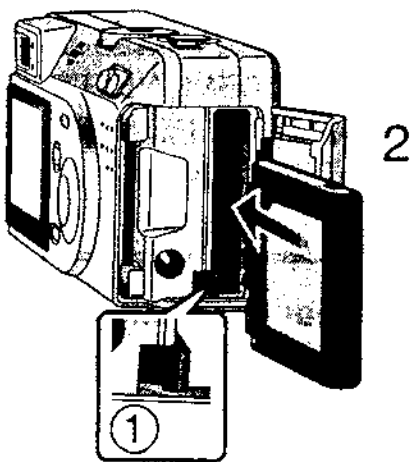

[Retrait de la Batterie]

- 4 Pour ouvrir le couvercle du logement Carte Mémoire/Batterie, glissez le levier dans le sens de la flèche.
- 5 Glissez le système de verrouillage ① dans le sens de la flèche pour retirer la batterie.
- 6 Fermez le couvercle du logement Carte Mémoire/Batterie.

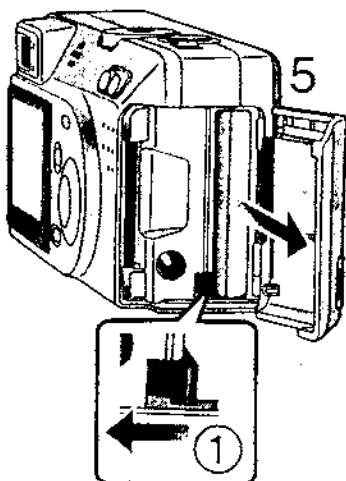
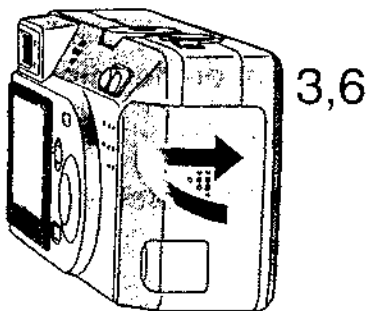

- 4 Si vous n'utilisez pas l'appareil photo pendant une longue période, retirez la batterie.
- 5 Lorsque la batterie complètement rechargée est insérée dans l'appareil photo pendant plus d'une heure, le réglage de l'horloge est mémorisé par l'appareil pendant 24 heures environ même si la batterie est retirée. (La durée peut être inférieure si la batterie n'est pas suffisamment chargée) Lorsque le réglage de l'horloge est annulé, procédez à nouveau au réglage de la date/heure. (P24)
- 6 Lorsque vous accédez à la carte, ne pas retirer la batterie.
- 7 La batterie fournie avec cet appareil photo n'est conçue que pour cet appareil. Ne l'utilisez pas sur d'autres appareils.
- 8 Lorsque vous retirez la batterie, veiller à ne pas la faire tomber.

AVERTISSEMENT

Danger d'explosion si la batterie est remplacée de manière incorrecte. Ne remplacer que par le même type de batterie ou un type équivalent recommandé par le fabricant. La mise au rebut des piles usagées doit être effectuée selon les instructions du fabricant.

■ Indicateur de Batterie

La charge restante de la batterie est affichée sur le Moniteur LCD. (Non affichée lorsque l'adaptateur secteur CA est utilisé)



: La charge de la batterie est suffisante



: La charge restante est un peu faible



: La charge restante est épuisée



: Remplacez ou rechargez la batterie

■ Temps de chargement et temps d'enregistrement disponible.

Mesurés dans les conditions suivantes:

- Prise de vue une fois toutes les 30 secondes, flash une prise de vue sur deux.
- Mesuré en utilisant la Carte Mémoire SD 16Mo fournie.
- Température: 25°C/Humidité: 60%

	Temps de chargement	Durée d'enregistrement continu/ lecture (nombre enregistrable)
Batterie fournie	Env. 90 min.	Enregistrement à l'aide du Moniteur LCD Env. 60 min. (équivalent à 120 images fixes)
		Enregistrement à l'aide du Moniteur LCD Env. 75 min. (équivalent à 150 images fixes)
		Temps de lecture Env. 70 min.

Les temps indiqués dans le tableau sont approximatifs. Ils peuvent varier en fonction des conditions.

■ Conditions de chargement et erreur de chargement

- Chargez la batterie dans un endroit où la température est comprise entre 10 - 35°C. (La batterie devrait également être à la même température)
- Quand le chargement commence, l'indicateur [CHARGE] s'allume. Si, après que le chargement ait commencé, l'indicateur [CHARGE] clignote par intervalles d'une 1 seconde, cela signifie une erreur de chargement.

Dans ce cas, retirez l'adaptateur CA de la prise électrique, retirez la batterie et vérifiez si la température de la pièce et celle de la batterie est trop basse ou trop haute et puis chargez-la à nouveau. Si le problème persiste, consultez le revendeur ou le service après-vente le plus proche.

Branchement à une prise électrique murale

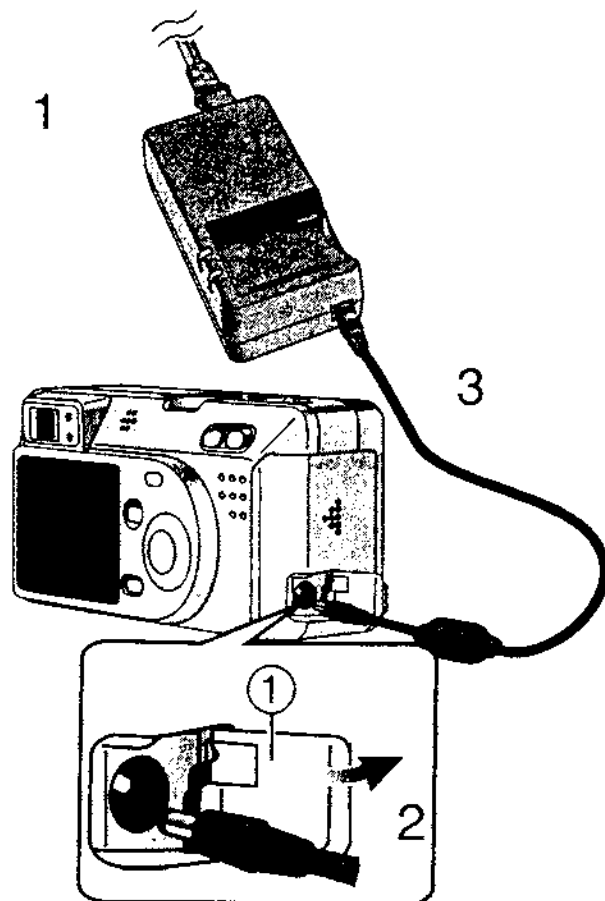

Si vous utilisez un adaptateur CA comme indiqué au point 3, vous pouvez utiliser l'appareil photo sans vous préoccuper du déchargement de la batterie.

[Préparation]

- Vérifiez que l'interrupteur d'alimentation est réglé sur [OFF] et que l'objectif est rentré.

1 **Connectez le câble CA.**

2 **Ouvrez le couvercle des bornes de raccordement CC IN ①.**

- Il est également possible de connecter le câble CC à l'appareil photo avec le couvercle du logement Carte Mémoire/Batterie ouvert.

3 **Branchez le câble CC (fourni) à l'appareil photo.**

- L'appareil se réchauffe pendant l'utilisation. Ceci ne constitue toutefois pas un mauvais fonctionnement.
- Déconnectez l'adaptateur CA et le câble CC si vous n'utilisez pas l'appareil photo.
- La batterie ne peut être chargée dans l'appareil photo que si l'adaptateur CA est connecté.
- Utilisez le câble CC fourni.

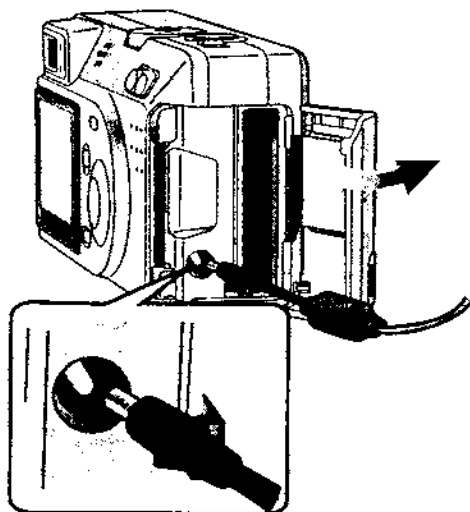

Mise en place de la Carte

[Préparation]

- Vérifiez que l'interrupteur d'alimentation est réglé sur [OFF] et que l'objectif est rentré.

[Mise en place de la Carte]

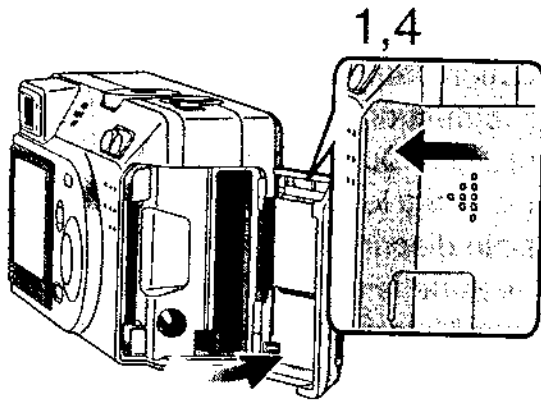

- 1 Pour ouvrir le couvercle du logement Carte Mémoire/Batterie, glissez le levier dans le sens de la flèche.

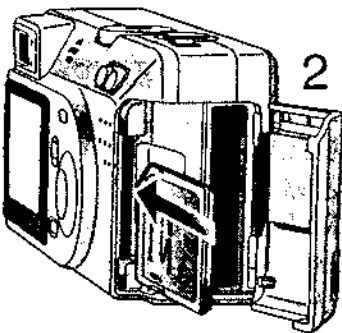

- 2 Poussez la carte à fond dans le logement jusqu'à entendre un déclic.

- Vérifiez le sens d'insertion de la carte.
- Ne touchez pas à la borne de connexion au dos de la carte.

- 3 Fermez le couvercle du logement Carte Mémoire/Batterie.

[Retrait de la carte]

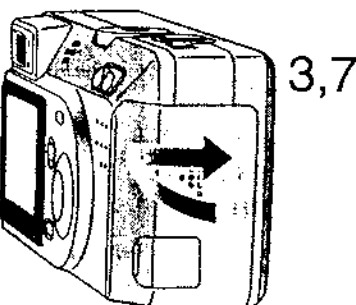

- 4 Pour ouvrir le couvercle du logement Carte Mémoire/Batterie, glissez le couvercle dans le sens de la flèche.

- 5 Appuyez sur la carte pour la faire sortir.

- 6 Tirez la carte vers l'extérieur.

- 7 Fermez le couvercle du logement Carte Mémoire/Batterie.

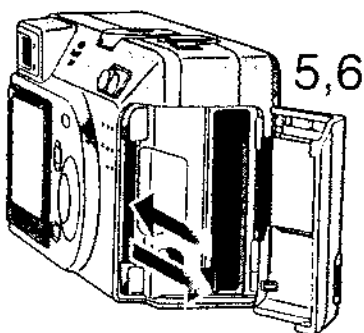

- Si le couvercle du logement de la Carte Mémoire/Batterie ne se referme pas complètement, retirez la carte et introduisez-la à nouveau.
- Si la carte n'entre pas complètement, vérifiez si le sens de la carte est correct.
- Nous vous conseillons l'utilisation d'une Carte Mémoire SD de marque Panasonic. (N'utilisez que des cartes originales)
- Si la carte n'est pas complètement insérée, la carte peut être endommagée.

■ Accès à la carte

Lorsque vous accédez à la carte, l'indicateur d'accès/ flash ① et l'indication d'accès carte ② s'allument.

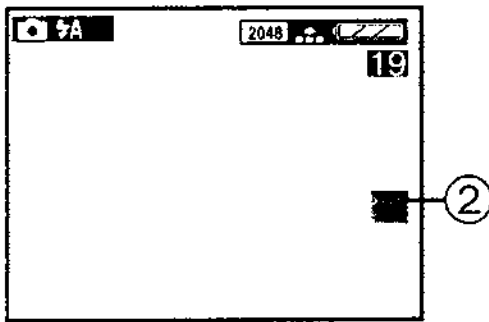
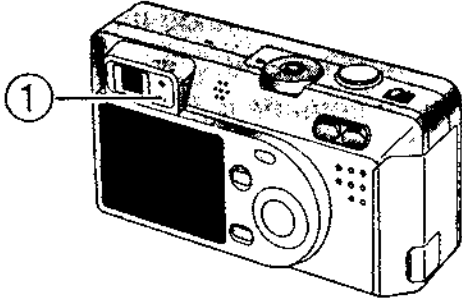

Lorsque l'indicateur d'accès/flash ① et l'indication d'accès carte ② s'allument;

- N'éteignez pas l'appareil photo.
- Ne retirez pas la batterie et ne pas sortir la carte.
- Ne déconnectez pas le câble CC lorsque vous utilisez l'Adaptateur CA.

La carte et son contenu peuvent être détruits et l'appareil peut ne pas fonctionner normalement.

Puisque le contenu de la carte pourrait être endommagé ou effacé par les parasites électriques, l'électricité statique ou à cause de défauts de l'appareil et de la carte, sauvegardez également les données importantes sur l'ordinateur en utilisant le port USB.

(P77)

■ Carte Mémoire SD (fournie) et MultiMediaCard (en option)

La Carte Mémoire SD et la MultiMediaCard sont des cartes externes de petites dimensions, légères et extractibles. La Carte Mémoire SD est équipée d'un interrupteur de protection contre l'écriture qui prévient l'effacement de l'écriture et le formatage. (Quand l'interrupteur est déplacé vers le côté [LOCK], il n'est pas possible d'écrire ou d'annuler les données de la carte et de la formater. Lorsque l'interrupteur est déverrouillé, ces fonctions sont à nouveau disponibles.)

Carte Mémoire SD

- RP-SDH512 (512Mo)
- RP-SDH256 (256Mo)
- RP-SD128BJ (128Mo)
- RP-SD064B (64Mo)
- RP-SD032B (32Mo)
- RP-SD016B (16Mo)
- RP-SD008B (8Mo)



MultiMediaCard

- VW-MMC16 (16Mo)
- VW-MMC8 (8Mo)
- Après l'enregistrement d'images en mouvement en utilisant la MultiMediaCard, l'indicateur d'accès/flash et l'indication d'accès carte peut apparaître un instant, mais ceci ne constitue pas un mauvais fonctionnement.

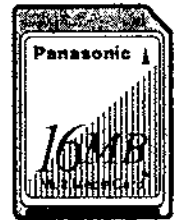

Mise sous et hors tension

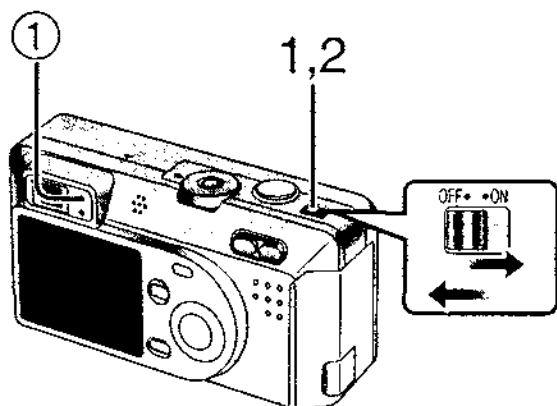

- 1 **Réglez l'interrupteur d'alimentation sur [ON].**
 - L'indicateur d'état ① s'allume.
- 2 **Réglez l'interrupteur d'alimentation sur [OFF].**

- Lorsque vous mettez l'appareil sous tension, ne laissez pas le bouchon d'objectif. Si le bouchon d'objectif ne s'ouvre pas, [SYSTEM ERROR] est affiché. Éteignez l'appareil et allumez-le à nouveau.
- Lorsque vous mettez l'appareil hors tension, ne laissez pas le bouchon d'objectif. Si le bouchon d'objectif ne ferme pas, l'appareil s'éteint avec ce dernier ouvert. Éteignez l'appareil et allumez-le à nouveau.
- Lorsque vous allumez l'appareil en mode enregistrement, ne placez aucun obstacle devant l'objectif.

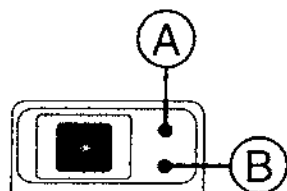

■ Indicateur d'état ①

Eclairage:

- Quand vous mettez l'appareil sous tension placez l'interrupteur sur [ON].

Clignotement:

- Lorsque la mise au point n'est pas réglée ou lorsqu'elle n'est pas correctement réglée.
- Lorsque la carte n'est pas insérée.
- Lorsqu'il n'y a plus de place sur la carte.
- Lorsque la charge restante de la batterie est faible. (clignote doucement)

■ Indicateur d'Accès/Flash ②

Eclairage:

- Lorsque vous accédez à la carte.
- Lorsque le flash se déclenche. (Il s'allume lorsque le déclencheur est enfoncé à mi-course)
- Lorsque vous envoyez des données à l'ordinateur.

Clignotement:

- Lorsque vous chargez le flash.
- Lorsque vous réglez le flash en mode forcé off et enregistrez dans les endroits sombres. (clignote doucement)

Fixation de la Dragonne

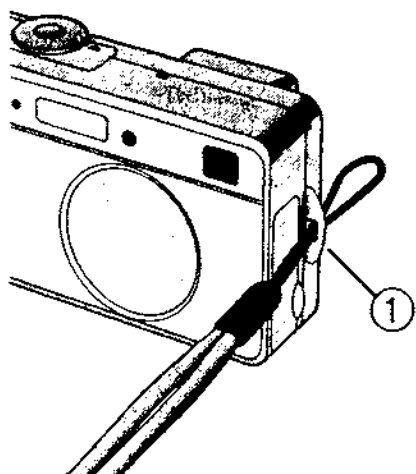

- 1 Passez l'extrémité de la dragonne dans l'œillet de la courroie ①.
- 2 Passez l'autre extrémité de la dragonne dans la partie en forme d'anneau.
- 3 Tirez la dragonne.

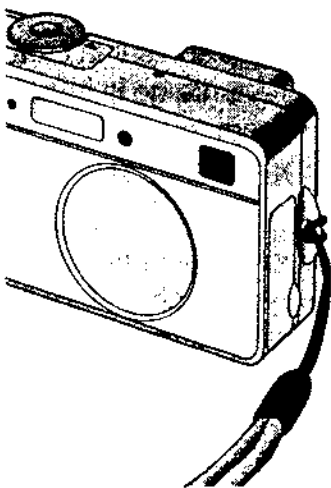
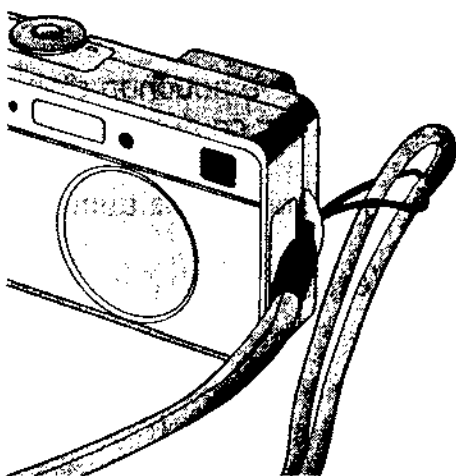

Utilisation du Moniteur LCD

Chaque fois que vous appuyez sur la touche [DISPLAY], l'affichage du Moniteur LCD change comme indiqué ci-dessous.

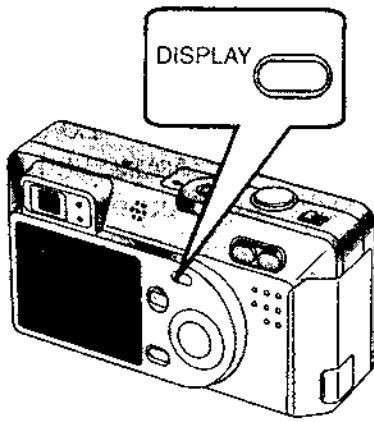

[Pendant l'enregistrement]

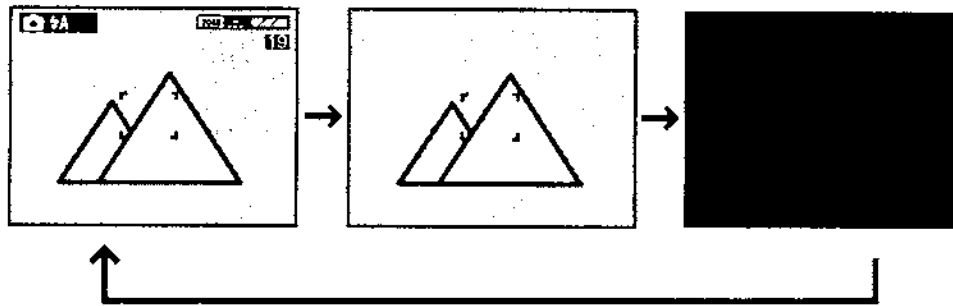

[Pendant la lecture]

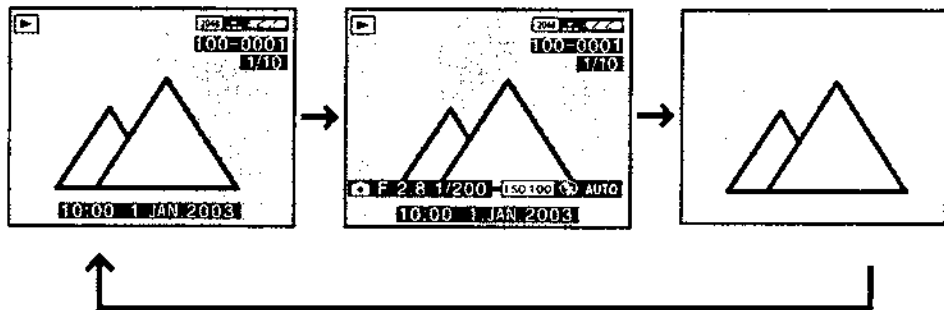

Utilisation du Viseur Optique

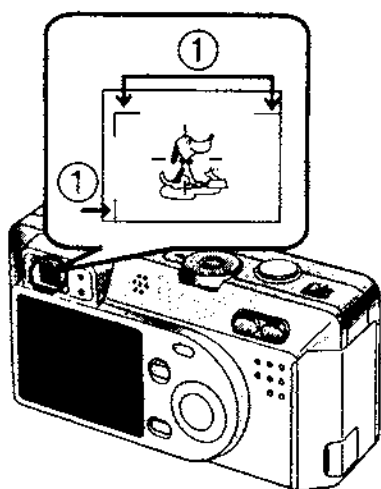

Repère de correction Parallax

- Si vous photographiez un sujet à une distance comprise entre 70 cm - 120 cm avec le zoom en position téléobjectif, faites correspondre la partie supérieure gauche du sujet avec le repère de correction parallax ①, de manière à ne pas le couper. Lorsque vous avez besoin d'un encadrement précis, utilisez le moniteur LCD.

Le Déclencheur

(En appuyant à mi-course/En appuyant à fond)

Le déclencheur est activé en 2 étapes: "en appuyant à mi-course" et "en appuyant à fond".

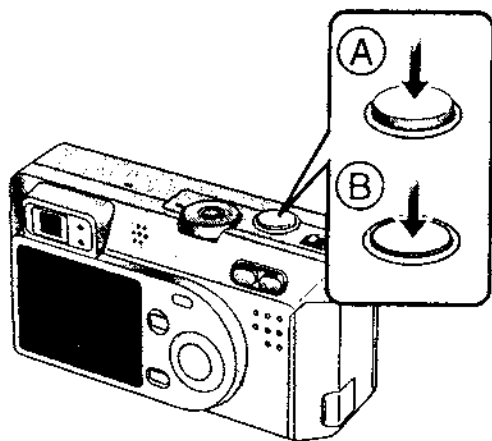

En appuyant à mi-course (A)

- La mise au point et l'exposition sont verrouillées.

En appuyant à fond (B)

- L'image est capturée dans la carte. En mode image en mouvement, l'enregistrement se met en route.

- Vous pouvez régler le volume sonore de fonctionnement dans le menu. (P72)
- Si vous appuyer d'un seul coup à fond sur le déclencheur, l'image capturée peut apparaître chancelante ou trouble. (L'appareil photo peut être déplacé pendant la capture)

Le Commutateur de Mode

Vous pouvez sélectionner le mode désiré à l'aide du commutateur de mode.

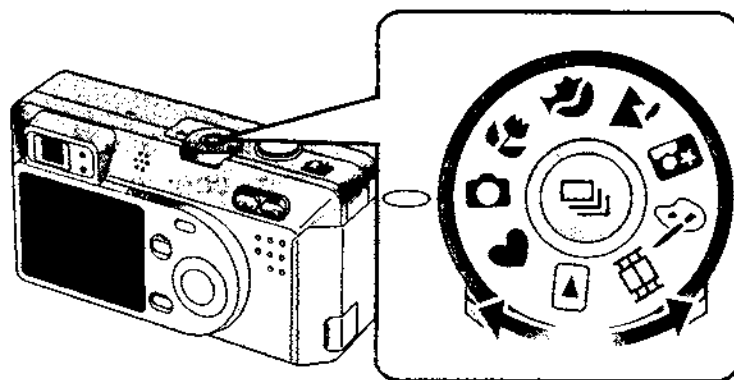

 : Lecture (P53)

Lecture des images enregistrées.

 : Mode Simple (P27)

Vous pouvez prendre des photos facilement parce que les menus de réglage nécessaires sont limités au minimum. Ce mode convient aux débutants.

 : Image normale (P25)

La vitesse d'obturation et la valeur d'ouverture se règlent automatiquement.

 : Mode Macro (P39)

Lorsque vous photographiez à une distance inférieure à 50 cm, réglez l'appareil photo en mode macro. Ceci permet de vous rapprocher du sujet jusqu'à 30 cm (Téléobjectif), 10 cm (Grand angle).

 : Mode Portrait (P40)

Ce mode vous permet d'exécuter l'effet de profondeur de mise au point très facilement. Le sujet se tient devant un arrière-plan flou.

 : Mode Paysage (P41)

Vous pouvez capturer des photos de paysage nettes et précises très facilement. Veuillez noter que ce mode convient pour la prise de paysages à une distance supérieure à 10 m et dans des situations de la lumière du jour.

 : Mode Portrait Nocturne (P42)

Lorsque vous prenez une photo, par exemple, de vos amis avec à l'arrière plan une belle illumination nocturne, ce mode vous permet d'obtenir l'exposition la plus appropriée pour le sujet et pour l'arrière-plan en utilisant le flash et une vitesse d'obturation lente.

 : Mode Effet couleur (P43)

Cette fonction vous permet d'utiliser des effet de couleur tels que le bleuâtre, rougeâtre et le noir et blanc.

 : Images en mouvement (P29)

Utilisez ce mode pour des enregistrements d'images en mouvement.

Fonctionnement du Menu

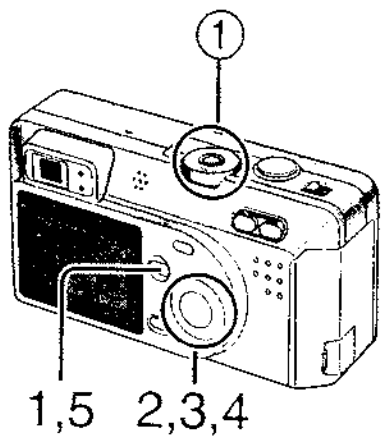

En utilisant le menu, il est possible d'effectuer les réglages du mode REC ou de lecture. Il est de plus possible de régler la date et l'heure, le son de fonctionnement et divers autres réglages. Suivez les instructions suivantes.

[Préparation]

- Réglez le commutateur de mode en mode d'enregistrement (sauf pour [♥]) ou en mode lecture.

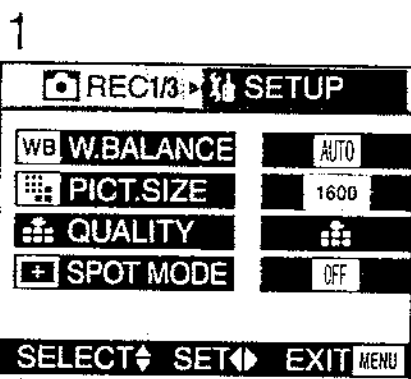

1 Appuyez sur la touche [MENU].

- Si vous réglez le sélecteur de mode ① en mode enregistrement, le menu REC est affiché; si vous le réglez en mode lecture, le menu de lecture est affiché.

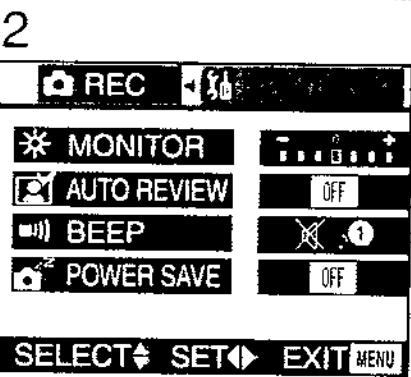

2 Appuyez sur ►.

3 Appuyez sur ▲/▼ choisir la fonction.

4 Appuyez sur ◀/▶ pour régler la fonction.

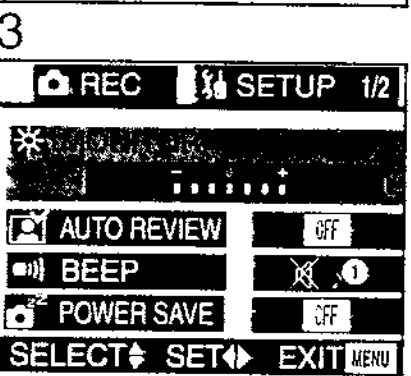

5 Appuyez sur la touche [MENU].

- Le menu disparaîtra.

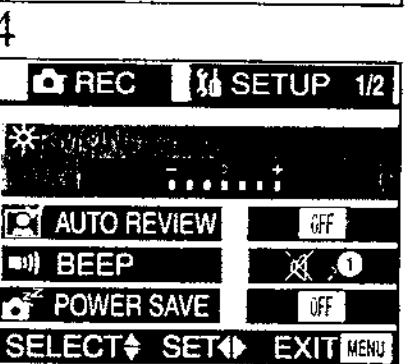

Réglage de la Date/l'Heure (Réglage de l'Horloge)

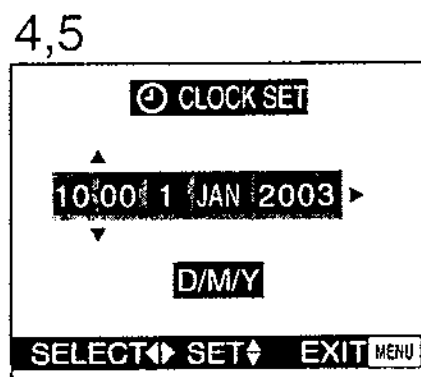
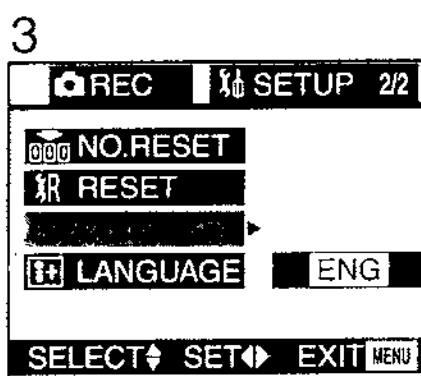
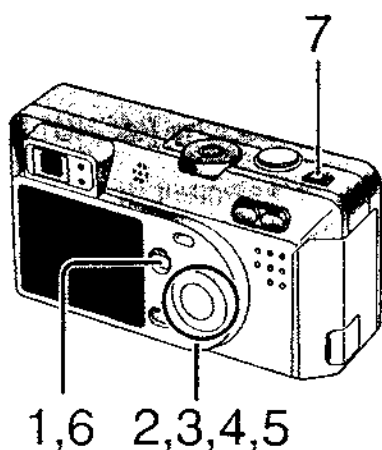

Si le message [PLEASE SET THE CLOCK] apparaît, réglez la date et l'heure.

Vous pouvez aller au menu de configuration en appuyant sur la touche [MENU] pendant l'affichage du message.

Le réglage peut être effectué de l'année 2002 jusqu'à 2099. Le système de 24 heures est utilisé.

- 1 Appuyez sur la touche [MENU].
- 2 Appuyez sur ► pour faire apparaître le menu de configuration.
 - En mode simple, sautez cette opération.
- 3 Appuyez sur ▲/▼ pour sélectionner [CLOCK SET] et appuyez ensuite sur ►.
- 4 Appuyez sur ▲/▼/◀/► pour régler la date et l'heure, et puis appuyez sur ►.
- 5 Appuyez sur ▲/▼ pour sélectionner [M/D/Y], [D/M/Y], ou [Y/M/D].
- 6 Appuyez deux fois sur la touche [MENU].
 - Le menu disparaîtra.
- 7 Vérifiez que le réglage de la date et de l'heure soit correctement affiché, après avoir mis l'appareil sur [OFF] et [ON].

- Lorsque la batterie complètement rechargée est insérée dans l'appareil photo pendant plus d'une heure, le réglage de l'horloge est mémorisé par l'appareil pendant 24 heures environ même si la batterie est retirée. (La durée peut être inférieure si la batterie n'est pas suffisamment chargée) Lorsque le réglage de l'horloge est effacé, réglez à nouveau la date et l'heure.

Prise de Vues

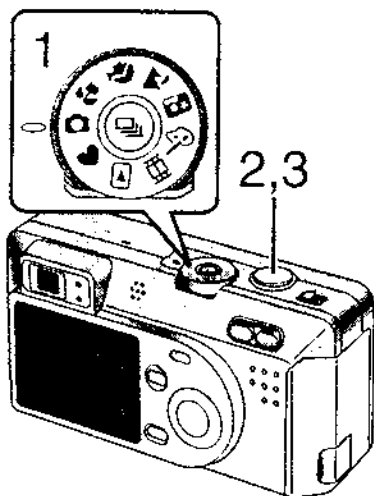

En appuyant simplement sur le déclencheur, l'exposition (vitesse d'obturation et la valeur d'ouverture) seront automatiquement réglées et la photo sera prise.

[Préparation]

- Insérez la carte. (P15)
- Réglez l'interrupteur d'alimentation sur [ON]. (P17)

1 **Réglez le commutateur de mode en mode d'image normale [].**

2 **[A] Viseur Optique**
Centrez le sujet dans la cible AF ① à l'intérieur du viseur optique et appuyez sur le déclencheur à mi-course.

[B] Moniteur LCD

Après avoir centré le sujet dans la zone AF ② sur le Moniteur LCD, appuyez sur le déclencheur à mi-course.

- Lorsque la mise au point est ajustée, l'indication de mise au point [●] ③ apparaît.
- Lorsque l'indicateur de mise au point clignote, la mise au point n'est pas réglée. Appuyez sur le déclencheur à mi-course pour ajuster à nouveau la mise au point.
- La vitesse d'obturation et la valeur d'ouverture ④ se règlent automatiquement et sont affichées sur le Moniteur LCD.
- Lorsque le sujet est à l'extérieur de la zone AF, utilisez le verrouillage AF/AE. (P47)

3 **Appuyez à fond sur le déclencheur pour prendre la photo.**

- Après avoir pris une image, lorsque la pré-visualisation automatique (P71) est réglée sur [1 SEC.]/[3 SEC.], l'image est affichée sur le Moniteur LCD pendant 1 ou 3 secondes.

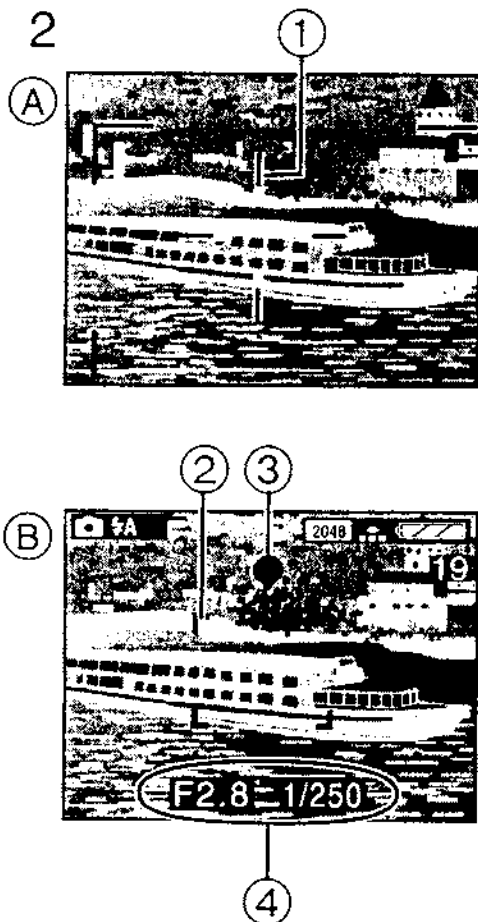

- Si vous n'appuyez pas à mi-course sur le déclencheur, il peut se produire une oscillation du déclencheur ou la mise au point peut ne pas être ajustée de manière correcte.
- Même si l'indication de mise au point est affichée et que la mise au point est correctement réglée, elle sera annulée si vous relâchez le déclencheur.
Appuyez à nouveau sur le déclencheur à mi-course.
- Lorsque la fonction économie d'énergie est activée, si vous n'utilisez pas l'appareil photo, il s'éteint automatiquement à l'heure de réglage. Pour faire fonctionner l'appareil à nouveau, placez dans un premier temps l'interrupteur d'alimentation sur [OFF] et ensuite sur [ON], ou appuyez sur le déclencheur. (P73)
- La luminosité du Moniteur LCD peut parfois différer par rapport aux images enregistrées. En particulier, lorsque vous prenez des photos dans des endroits sombres avec une exposition longue, le Moniteur LCD s'obscurcit mais les images enregistrées sont claires.
- Si l'exposition n'est pas correctement réglée, la couleur de la valeur d'ouverture et la vitesse d'obturation Moniteur sur le Moniteur LCD devient rouge.
- Dans les cas suivants, la mise au point peut ne pas être ajustée de manière appropriée.
 - 1 Enregistrement d'une scène comprenant des sujets à la fois proches et éloignés
 - 2 Enregistrement d'une scène au travers d'une vitre sale
 - 3 Enregistrement d'un sujet éclairé
 - 4 Enregistrement dans un endroit sombre
 - 5 Enregistrement d'un sujet en mouvement
 - 6 Enregistrement d'un sujet avec un peu de contraste
 - 7 Enregistrement avec oscillation du déclencheur
- Nous vous conseillons de régler l'horloge à nouveau avant de prendre des photos.
- Lorsque la luminosité du Moniteur LCD change lorsque vous zoomez ou lors de prise de vue panoramique, vous pouvez entendre un déclic provenant de l'objectif ou bien l'image sur le Moniteur à cristaux liquides (LCD) peut brusquement changer, ceci ne constitue pas un mauvais fonctionnement. Le bruit provient du fait que l'appareil photo ajuste automatiquement la valeur d'ouverture.
- Lorsque vous appuyez sur le déclencheur en condition de faible luminosité ou trop d'obscurité, l'affichage du moniteur LCD peut devenir clair ou blanchâtre. Cependant, l'image enregistrée n'en subira pas les conséquences. Cette fonction facilite le réglage de la mise au point.

A propos de l'oscillation du déclencheur

- Veillez à éviter l'oscillation du déclencheur lorsque vous appuyez sur le déclencheur.
- Lorsqu'il est probable que l'oscillation du déclencheur se produise, le signal d'oscillation du déclencheur ① apparaît.
- Nous vous conseillons d'utiliser un trépied lorsque le signal d'oscillation du déclencheur apparaît.

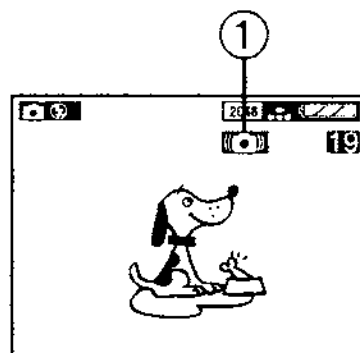

Prise de vues en Mode Simple

- Il offre un menu simplifié pour une utilisation aisée.
- Le format de l'image est facile à sélectionner.
- Les icônes sur l'affichage apparaissent plus grandes.

Nous vous conseillons d'utiliser ce mode lorsque vous demandez à quelqu'un de prendre une photo à votre place.

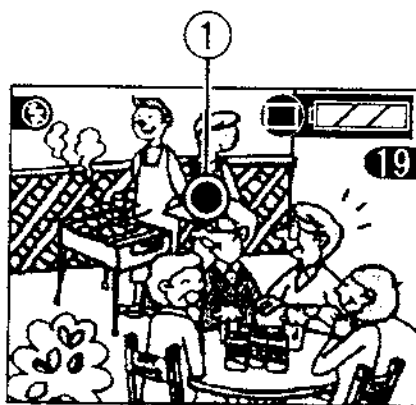
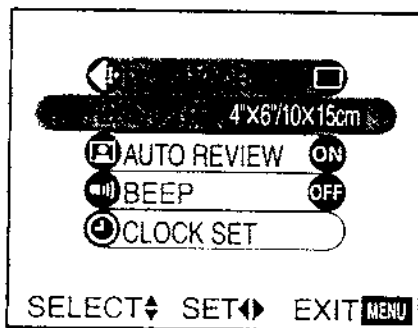
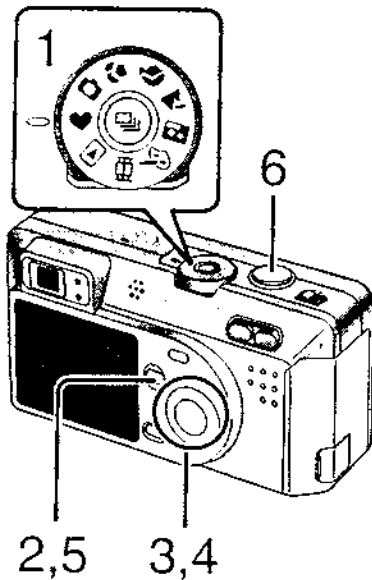

- 1 Réglez le commutateur de mode sur Mode Simple [♥].
- 2 Appuyez sur la touche [MENU].
- 3 Appuyez sur ▲/▼ pour sélectionner [PICT.MODE].
 - [AUTO REVIEW] (P71)
 - [BEEP] (P72)
 - [CLOCK SET] (P24)
- 4 Appuyez sur ◀/▶ pour sélectionner [ENLARGE], [4"×6"/10×15cm], [INTERNET].

ENLARGE	2048×1536	Fine
4"×6"/10×15cm	1280×960	Fine
INTERNET	640×480	Standard

- 5 Appuyez sur la touche [MENU].
- 6 Prenez une photo.

- La méthode d'enregistrement est identique à celle décrite dans "Prise de Vues". (P25)

- Le mode rafale n'est disponible qu'en vitesse lente. (P52)
- Si la distance entre l'appareil photo et l'objet dépasse la plage enregistrable (Télé-objectif: 30 cm - ∞, Grand angle: 10 cm - ∞), la mise au point peut ne pas être ajustée de manière appropriée même si l'indication de mise au point ① s'allume.
- Les réglages (à l'exception du réglage de l'horloge) du mode simple ne s'appliqueront pas aux autres modes d'enregistrement.

Vérifier l'Image capturée (Pré-visualisation)

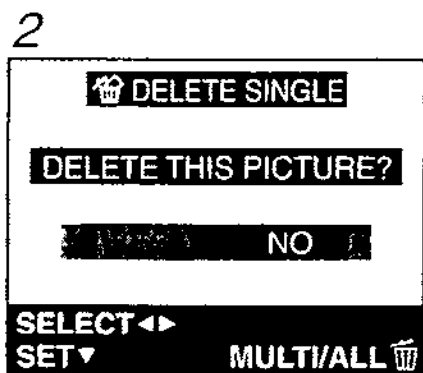
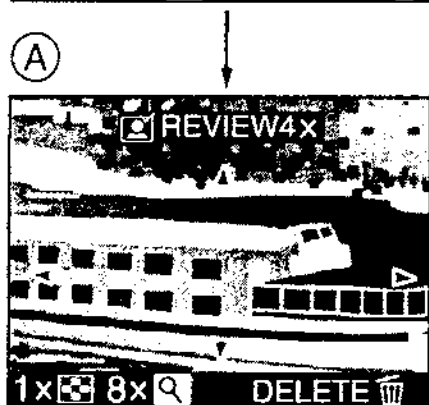
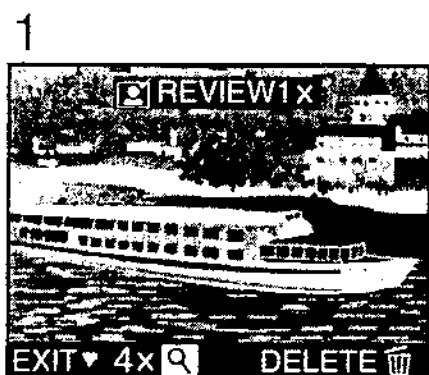
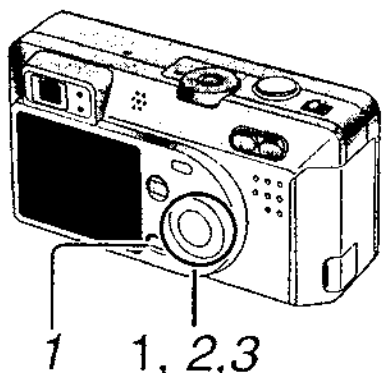

Après avoir pris une photo, lorsque la pré-visualisation automatique (P71) est réglée sur [1 SEC.]/[3 SEC.], l'image capturée est affichée sur le Moniteur LCD pendant 1 ou 3 secondes mais il est également possible de vérifier l'image en suivant les méthodes décrites ci-dessous.

1 **Après avoir pris une photo, appuyez sur la touche ▼/[REVIEW/SET].**

- La dernière image capturée est affichée pendant environ 5 secondes. Appuyez sur la touche de zoom [Q], l'image capturée est agrandie 4 fois (A) et 8 fois si vous appuyez dessus encore une fois. Vous pouvez également changer la position au moyen de ▲/▼/◀/▶.
- Vous pouvez vérifier l'image précédente ou suivante au moyen de ◀/▶.

■ **Effacement de l'image capturée pendant la pré-visualisation**

1 **Appuyez sur [🗑].**

2 **Lorsque le message suivant est affiché [DELETE THIS PICTURE?], appuyez sur ◀/▶ pour sélectionner [YES].**

3 **Appuyez sur la touche ▼/[REVIEW/SET].**



- L'image est effacée.
- Lorsque les images sont effacées, elles ne peuvent plus être récupérées.

• En mode image en mouvement [B], la pré-visualisation ne peut pas être utilisée.

Enregistrement d'Images en Mouvement

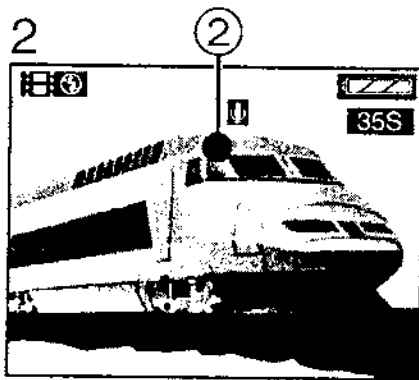
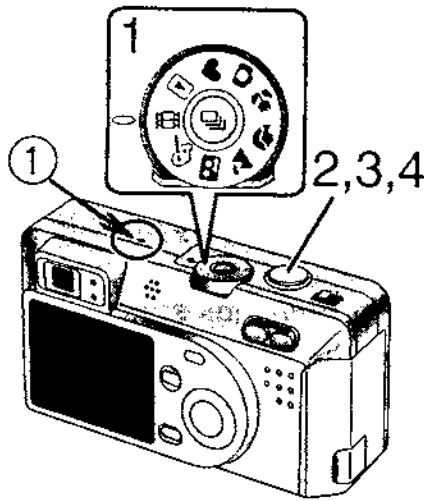
Avec cet appareil photo, il est également possible de photographier des images en mouvement. (Si vous utilisez la carte de Mémoire SD 16Mo fournie, il est possible d'enregistrer environ 80 secondes)



- 1 **Réglez le commutateur de mode sur le mode Image en mouvement [].**
- 2 **Centrez le sujet sur le Moniteur LCD et appuyez sur le déclencheur à mi-course.**
 - Lorsque la mise au point est ajustée, l'indication de mise au point ② [] apparaît.
- 3 **En appuyant à fond sur le déclencheur, l'enregistrement démarre.**
 - L'enregistrement du son démarre simultanément. (① Microphone)
- 4 **En appuyant à nouveau à fond sur le déclencheur, l'enregistrement s'interrompt.**
 - Si pendant l'enregistrement, la mémoire de la carte est pleine, l'enregistrement s'interrompt automatiquement.

- Le format de l'image est réglé sur 320 × 240 pixels.
- Le temps restant affiché sur le Moniteur LCD est approximatif.
- Il n'est pas possible d'enregistrer des images en mouvement sans le son.
- Pendant l'utilisation de la MultiMediaCard, après l'enregistrement d'images en mouvement, l'indication d'accès carte peut apparaître pendant un instant, mais ceci ne constitue pas un mauvais fonctionnement.
- Lorsque l'enregistrement commence, la mise au point automatique/le zoom/la balance des blancs/les valeurs d'ouverture sont verrouillés (avec la première image).
- L'enregistrement peut brusquement s'interrompre si vous utilisez une carte autre qu'une carte mémoire SD Panasonic.
- Lorsque l'image en mouvement enregistrée avec cet appareil photo est lue sur d'autres équipements, la qualité des images et les sons peuvent être altérés ou les images peuvent ne pas être lues.
- En mode image en mouvement [], la pré-visualisation ne peut pas être utilisée.

Utilisation du Zoom Optique

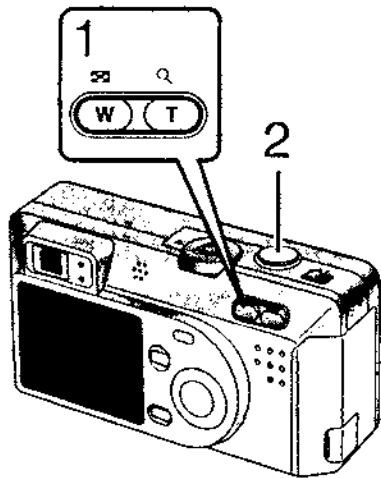

A l'aide de cette fonction, vous pouvez rapprocher les personnages et les sujets avec le zoom optique 3 fois et les paysages peuvent être capturés par le grand angle.

[Préparation]

- Réglez le commutateur de mode sur sauf pour [▶]. (P22)

1 Orientez l'appareil vers le sujet et réglez la taille au moyen de la touche de zoom.

Pour rapprocher les sujets (Téléobjectif):

Appuyez sur la touche de zoom (T).

Pour faire apparaître les sujets plus larges (Grand angle):

Appuyez sur la touche de zoom (W).

2 Prenez une photo.

- La méthode d'enregistrement est identique à celle décrite dans "Prise de Vues". (P25)

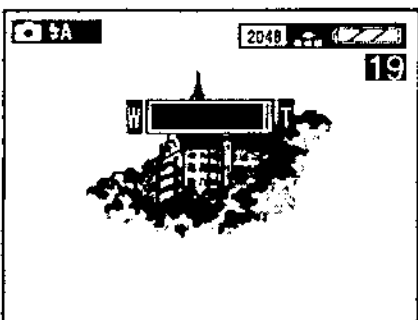
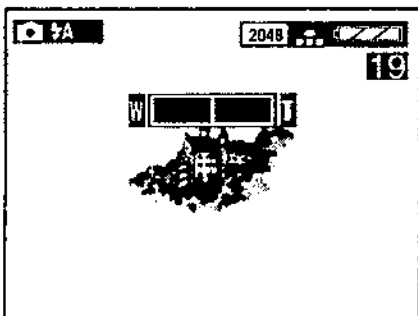
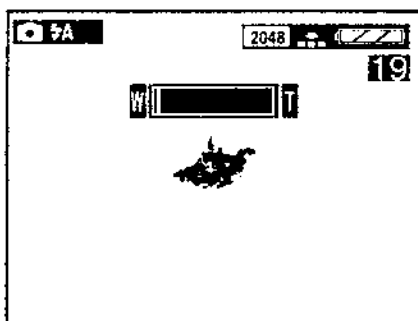

- La mise au point est ajustée à une distance supérieure à 50 cm. Pour les détails concernant le mode macro/mode simple/mode effet couleur, lire P27/P39/P43.
- L'image peut être s'altérer légèrement en fonction de l'objectif. La distorsion augmentera selon que vous approchiez ou éloigniez les sujets.

Utilisation du Zoom Numérique

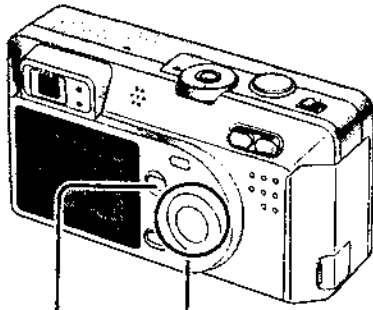

1,4 2,3

2,3

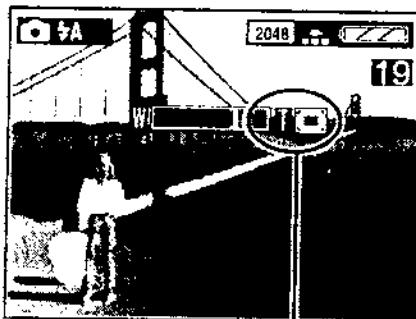
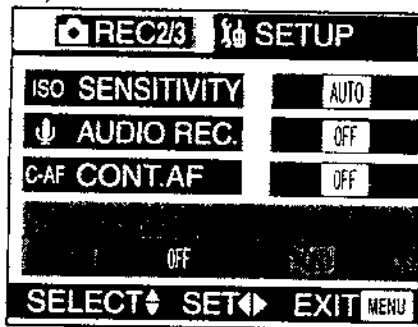

①

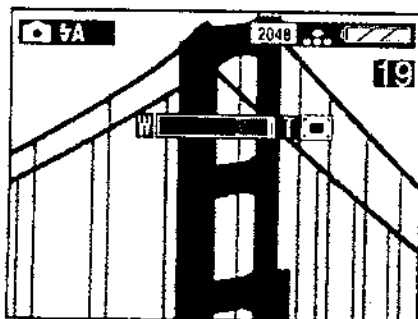

Il est possible d'agrandir encore plus un sujet déjà agrandi 3 fois à l'aide du zoom optique, jusqu'à 3 fois plus avec le zoom numérique et en atteignant ainsi un maximum de 9 fois.

[Préparation]

- Réglez le commutateur de mode sauf pour [▶]/[♥]. (P22)

- 1 Appuyez sur la touche [MENU].
- 2 Appuyez sur ▲/▼ pour sélectionner [D.ZOOM].
- 3 Appuyez sur ◀/▶ pour régler sur [ON].
- 4 Appuyez sur la touche [MENU].

- Le menu disparaîtra.

- Le réglage du zoom et la méthode d'enregistrement sont les mêmes que ceux décrits dans "Utilisation du Zoom Optique". (P30)
- Lorsque le zoom numérique est réglé sur [ON], l'indicateur du zoom numérique ① apparaît.
- Lorsque vous entrez dans le rayon du zoom numérique, la barre du zoom s'arrêtera.
- Lorsque vous utilisez le zoom numérique, la qualité d'image peut être détériorée.
- Nous vous conseillons l'utilisation d'un trépied dans le rayon du zoom numérique.

Prise de Vues avec le Flash incorporé

[Préparation]

- Réglez le commutateur de mode sauf pour [📹] [📷] [📷]. (P22)

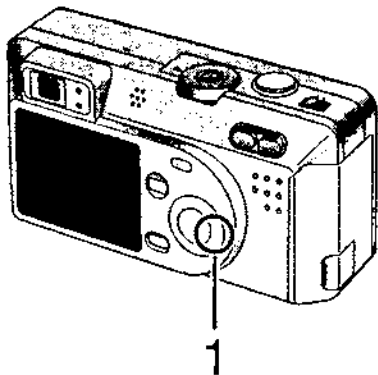

1 Appuyez sur [⚡].

- Chaque fois que vous appuyez sur [⚡], les réglages disponibles apparaîtront comme indiqué ci-dessous. (Certains réglages ne peuvent pas être effectués en raison du mode REC. Ceux qui ne peuvent pas être effectués ne sont pas affichés lorsque vous appuyez sur la touche [⚡]. Se reporter au tableau de gauche.)



	⚡A	⚡A👁️	⚡	⚡S👁️	🔌
📷	○	○	○	○	○
♥	—	○	○	—	○
🌸	○	○	○	○	○
📷	○	○	○	—	○
📷	—	—	—	—	○
📷	—	—	—	○	○
👉	○	○	○	○	○
📷	—	—	—	—	○

⚡A : AUTO

Le flash se déclenche automatiquement en fonction des conditions d'éclairage.

⚡A👁️ : AUTO/Réduction Yeux Rouges

Le flash se déclenche automatiquement en fonction des conditions d'enregistrement. Il réduit le phénomène Yeux rouges (lorsque les yeux d'un sujet apparaissent rouges à la lumière de l'éclair).

Utilisez-le lorsque vous photographiez des personnages ou des animaux dans des conditions de faible luminosité.

⚡ : Flash forcé ON

Le flash se déclenche chaque fois qu'une image est capturée.

Utilisez ce réglage lorsque votre sujet est rétro-éclairé ou sous une lampe fluorescente.

 : Synchronisation lente/Réduction Yeux Rouges

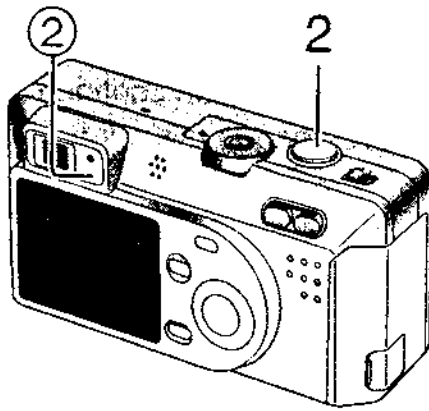

Lorsque vous prenez une photo d'un paysage avec arrière-plan sombre, ceci entraîne le déclenchement du flash ainsi qu'une faible vitesse d'obturation si bien que l'arrière-plan deviendra clair. Il réduit en même temps le phénomène des yeux rouges. Nous vous conseillons l'utilisation d'un trépied.

 : Flash forcé OFF

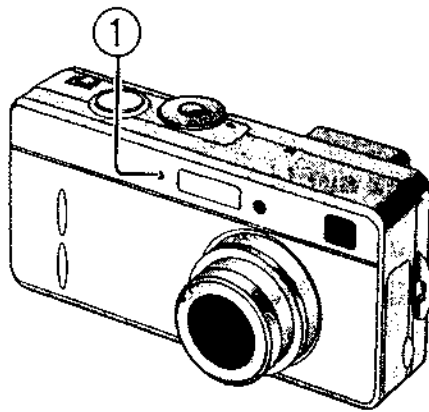

Même dans les endroits sombres, le flash ne se déclenche pas.

Utilisez-le dans des endroits où l'usage du flash est interdit.



2 Prenez une photo.

- La méthode d'enregistrement est identique à celle décrite dans "Prise de Vues". (P25)

- Ne regardez pas fixement l'éclairage du flash de près lorsque vous l'utilisez.
- La portée du flash disponible est d'environ 30 cm - 140 cm (Télé-objectif), 30 cm - 2,4 m (Grand angle). (Lorsque le réglage est sur ISO100)
- Lorsque le signal d'oscillation du déclencheur est affiché dans la portée du flash disponible, nous vous conseillons l'utilisation du flash.
- Ne pas couvrir le capteur du flash ① avec les doigts ou par autre chose. La luminosité ne serait pas perçue.
- En mode paysage [] / mode image en mouvement [], le réglage du flash se trouve sur Flash Forcé OFF [].
- Lorsque vous êtes en mode rafale ou bracketing auto, seule 1 image est prise à chaque déclenchement de flash.
- L'indicateur du flash devient rouge lorsque vous appuyez sur le déclencheur à mi-course.
- Lorsque l'indication d'accès flash ②, l'indicateur du flash clignote rouge et vous ne pouvez pas photographier même si vous appuyez à fond sur le déclencheur.
- Lorsque vous utilisez le flash, éloignez les sujets du flash. Il est possible que la forme ou la couleur des sujets change à cause de la chaleur et l'éclairage du flash.
- Lorsque vous prenez une photo avec le flash, la balance des blancs sera automatiquement réglée (sauf en cas de réglage manuel de la balance des blancs), mais la balance des blancs peut ne pas être correctement ajustée lorsque l'éclairage du flash est insuffisant.
- Lorsque vous prenez une photo avec le flash après avoir réglé la balance des blancs manuellement, la balance des blancs peut ne pas être ajustée correctement. Nous vous conseillons de régler la balance des blancs sur [AUTO] lorsque vous utilisez le flash. (P49)

Utilisation de AF Continu

Cette fonction vous permet de réduire le temps de mise au point requis puisque la mise au point fonctionne en continu sans devoir appuyer à chaque fois sur le déclencheur.

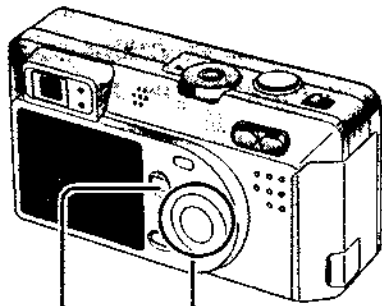

1,4 2,3

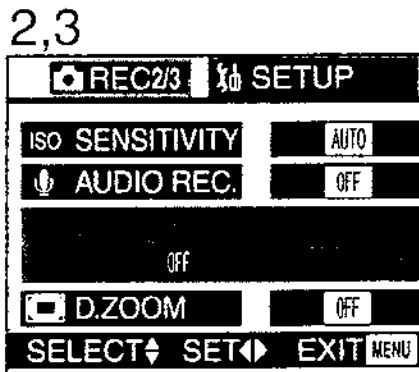

2,3

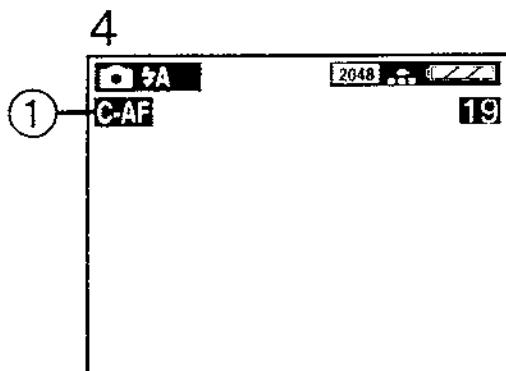

4

[Préparation]

- Réglez le commutateur de mode sur [📷]. (P22)

- 1 Appuyez sur la touche [MENU].
- 2 Appuyez sur ▲/▼ pour sélectionner [CONT.AF].
- 3 Appuyez sur ◀/▶ pour sélectionner [ON].
- 4 Appuyez sur la touche [MENU].

- Le menu disparaîtra.
- L'indication [C-AF] ① apparaîtra.

- Sauf en mode de [📷], [CONT.AF] est réglé sur [OFF].
- La batterie se consomme plus rapidement lorsque vous utilisez la mise au point continue.
- Il faut un peu de temps pour ajuster la mise au point après le zoom (Grand Angle → Téléobjectif) ou après avoir brusquement changé la mise au point sur le sujet.
- Appuyez à nouveau sur le déclencheur à mi-course pour ajuster la mise au point lorsqu'il est difficile de l'ajuster.

Prise de Vues avec Retardateur

Lorsque vous réglez le retardateur, la photo est prise automatiquement au bout de 10 secondes (ou 2 secondes).

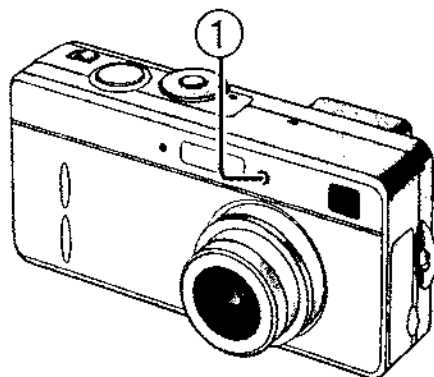



[Préparation]

- Réglez le commutateur de mode sauf pour [▶]/[📷]. (P22)

1 Appuyez sur la touche [📷].

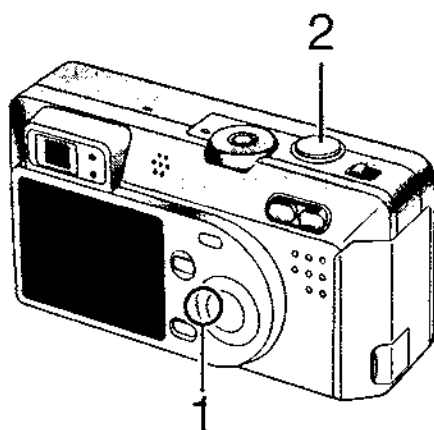
- Chaque fois que vous appuyez sur la touche, ce qui est affiché change comme indiqué ci-dessous.



 : Retardateur réglé sur 10 secondes

 : Retardateur réglé sur 2 secondes

Lorsque ces indicateurs ne sont pas affichés, le réglage du retardateur est annulé.

2 Appuyez à fond sur le déclencheur.

- Le témoin du retardateur ① clignote et l'obturateur s'active au bout de 10 secondes (ou 2 secondes).
- Pendant le réglage du retardateur, la mise au point et l'exposition ne se règlent pas au appuyant sur le déclencheur à mi course. Lorsque vous appuyez à fond sur le déclencheur, ils s'ajustent automatiquement avant l'enregistrement.
- Si vous appuyez sur la touche [MENU] alors que le retardateur est activé, le réglage du retardateur est annulé.

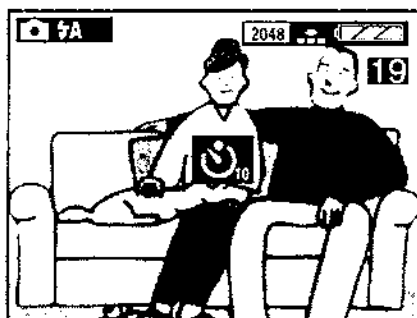

- En mode simple [♥], vous ne pouvez vous régler que sur 10 secondes [].
- En mode rafale, le réglage du retardateur ne couvre que la première photo.
- Nous vous conseillons l'utilisation d'un trépied lorsque vous réglez le retardateur.

Prises de Vues avec Son

Vous pouvez prendre une photo avec du son pendant 5 secondes.

[Préparation]

- Réglez le commutateur de mode sauf pour []/[]/[]. (P22)

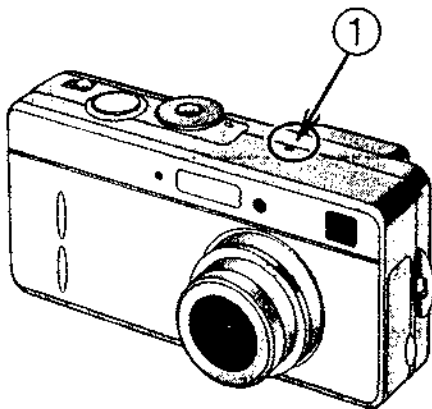
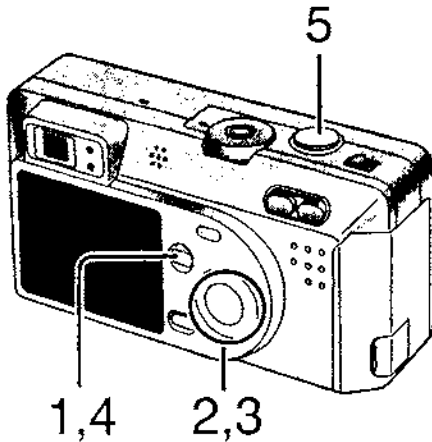

- 1 Appuyez sur la touche [MENU].
- 2 Appuyez sur ▲/▼ pour sélectionner [AUDIO REC.].
- 3 Appuyez sur ◀/▶ pour sélectionner [ON].
- 4 Appuyez sur la touche [MENU].
 - Le menu disparaîtra.
 - Ce symbole [U] ② apparaîtra sur le Moniteur LCD.
- 5 Appuyez à fond sur le déclencheur et prenez une photo.

2,3

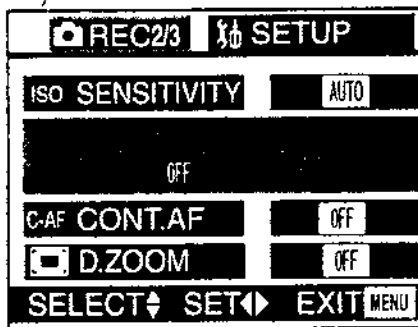

4



- Il n'est pas nécessaire de continuer à appuyer sur le déclencheur.
- Le son est enregistré à partir du microphone incorporé ① de l'appareil.
- Au bout de 5 secondes, l'enregistrement du son s'interrompt.
- Si vous appuyez sur la touche [MENU] pendant l'enregistrement du son, il sera annulé.

- Lorsqu'on règle en bracketing auto/mode rafale, il n'est pas possible de prendre une photo avec du son. (P46, P52)

Modification de la Taille de l'Image

Vous pouvez choisir entre 4 types de réglages de taille de l'image.

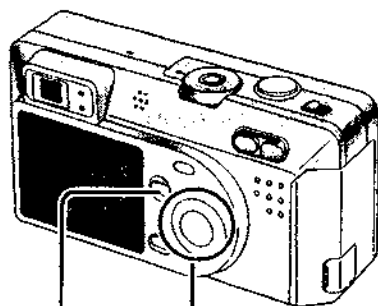

1,4 2,3

2,3

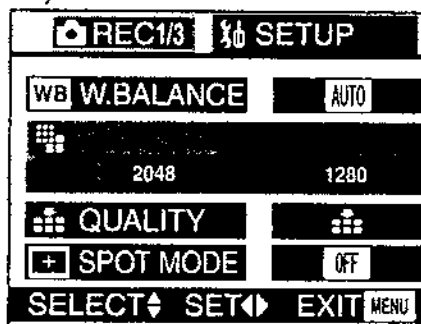

[Préparation]

- Réglez le commutateur de mode sauf pour

[] [] []. (P22)

- 1 Appuyez sur la touche [MENU].
- 2 Appuyez sur $\blacktriangle/\blacktriangledown$ pour sélectionner [PICT.SIZE].
- 3 Appuyez sur $\blacktriangleleft/\blacktriangleright$ pour sélectionner la taille de l'image.

- **2048** : 2048 × 1536 pixels
- **1600** : 1600 × 1200 pixels
- **1280** : 1280 × 960 pixels
- **640** : 640 × 480 pixels

- 4 Appuyez sur la touche [MENU].

- Le menu disparaîtra.

- En mode image en mouvement [], le format de l'image est réglé sur 320 × 240 pixels.
- Plus la taille d'image que vous sélectionnez est petite, plus vous pouvez stocker d'images dans la Carte Mémoire. En outre, un petit volume de données vous permet de joindre l'image à un message électronique ou de l'afficher plus facilement sur un site web.
- Si vous sélectionnez un plus grand format d'image, l'image imprimée sera plus claire, surtout sur des impressions de plus grand format.

Changement de Qualité (Taux de Compression Données)

Vous pouvez choisir entre ces 2 niveaux de qualité (Taux de Compression Données).

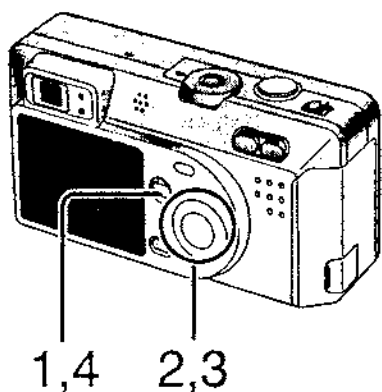

[Préparation]

- Réglez le commutateur de mode sauf pour [RECORD] / [SHOOT] / [MENU]. (P22)

- 1 Appuyez sur la touche [MENU].
- 2 Appuyez sur ▲/▼ pour sélectionner [QUALITY].
- 3 Appuyez sur ◀/▶ pour sélectionner la qualité (Taux de Compression Données).

2,3

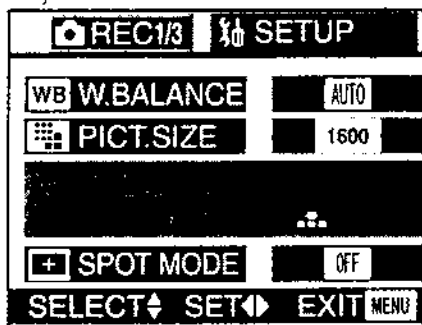

- : Fine (faible compression)
Elle donne la priorité à la qualité de l'image pour enregistrer des images de haute qualité.
- : Standard (Compression normale)
Elle donne la priorité au nombre de photos enregistrables et enregistre des photos de qualité normale.

- 4 Appuyez sur la touche [MENU].
- Le menu disparaîtra.

- Taille de l'image/Qualité et nombre d'images enregistrables (Carte Mémoire SD 16Mo/64Mo)

Taille de l'image	16Mo (fournie)		64Mo (en option)	
2048 × 1536	10	20	45	88
1600 × 1200	17	34	74	149
1280 × 960	22	43	96	184
640 × 480	69	129	298	553
En mode image en mouvement	80 secondes		350 secondes	

- Les nombres indiqués dans le tableau sont approximatifs. Si vous mélangez la qualité fine et la qualité standard, le nombre d'images enregistrables change.
- Il pourrait arriver que les photos prennent l'aspect de mosaïques selon les caractéristiques de la scène.
- L'image qui est restée affichée sur le Moniteur LCD peut ne pas correspondre aux images enregistrées. Ceci ne constitue pas un mauvais fonctionnement.

Prises de Vues en Mode Macro

Lorsque vous photographiez à une distance inférieure à 50 cm (Téléobjectif), réglez l'appareil photo en mode macro [🌸]. Ceci vous permet de vous rapprocher du sujet jusqu'à 10 cm (Grand Angle).

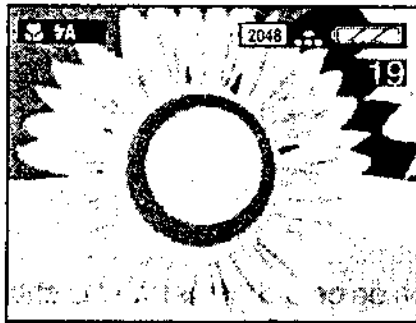
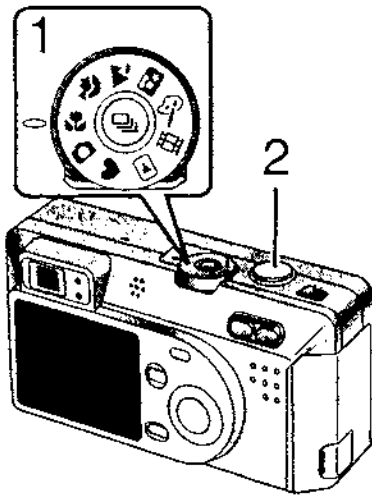

- Mode Macro [🌸]

T 30 cm ∞

W 10 cm

- Enregistrement Normal

T 50 cm ∞

W 50 cm

- 1 Réglez le commutateur de mode sur le Mode Macro [🌸].
- 2 Prenez une photo.

- La méthode d'enregistrement est identique à celle décrite dans "Prise de Vues". (P25)

- Sélectionnez le réglage flash en fonction de la situation. (P32)
- La portée du flash disponible est d'environ 30 cm - 140 cm (Télé-objectif), 30 cm – 2,4 m (Grand Angle). (Lorsque le réglage est sur ISO100)
- Lorsque le signal d'oscillation du déclencheur est affiché dans la portée du flash disponible, nous vous conseillons l'utilisation du flash.
- Lorsque l'objectif de l'appareil est à une distance du sujet supérieure à la portée disponible du flash, la mise au point peut ne pas être ajustée même si l'indicateur de mise au point apparaît.
- Lorsque vous sélectionnez le mode macro, la fonctionnalité du viseur optique est limitée. Utilisez le moniteur LCD.

Prise de Vues en Mode Portrait

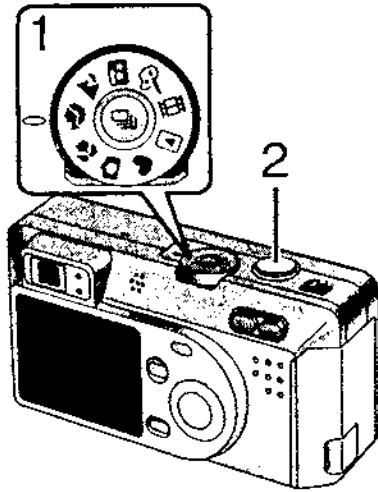

Ce mode vous permet d'exécuter de manière aisée la profondeur de l'effet de mise au point. Le sujet se tient devant un arrière-plan flou. Nous vous conseillons de placer le sujet beaucoup plus près et de laisser une distance adéquate entre le sujet et l'arrière-plan. Notez que ce mode convient aux situations extérieures sous la lumière du soleil.

- 1 **Réglez le commutateur de mode sur le Mode Portrait [👤].**
- 2 **Prenez une photo.**
 - La méthode d'enregistrement est identique à celle décrite dans "Prise de Vues". (P25)



- La balance des blanc est réglée sur [AUTO] en position de défaut. Vous pouvez changer ce réglage. (P49)

Prises de Vues en Mode Paysage

En mode Paysage, l'appareil photo est réglé de manière à produire la plus grande profondeur de champ. Ce mode fonctionne le mieux à l'extérieur sous la lumière directe du soleil à des distances supérieures à 10 m.

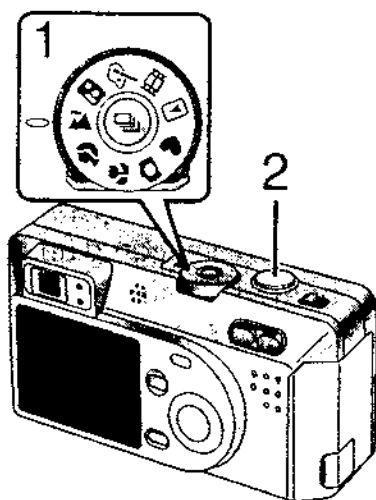

1 Réglez le commutateur de mode sur le Mode Paysage [].

2 Prenez une photo.

- La méthode d'enregistrement est identique à celle décrite dans "Prise de Vues". (P25)

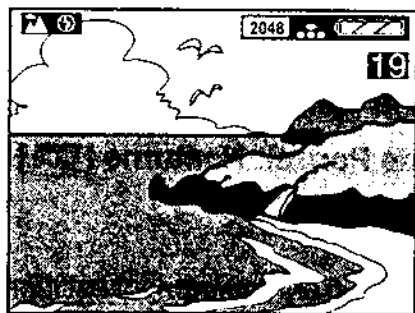

- Le Flash est réglé sur Forcé OFF [].
- La mise au point est réglée à une distance de 3 m - ∞.
- La balance des blanc est réglée sur [AUTO] en position de défaut. Vous pouvez changer ce réglage. (P49)

Prise de Vues avec le Mode Portrait Nocturne

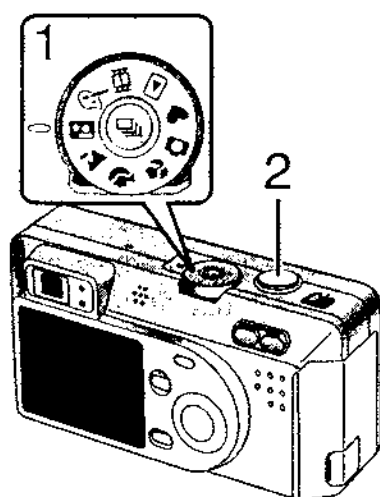

Le Mode Portrait Nocturne combine le flash électronique avec un mode "d'obturation lent". Cette caractéristique unique vous permet de photographier des sujets proches contre un arrière-plan nocturne naturel. Puisque la vitesse d'obturation est lente, nous vous conseillons vivement l'utilisation d'un trépied pour stabiliser l'appareil photo.

Le sujet devrait être placé dans la portée du flash disponible lorsque le réglage est sur ISO100, (Téléobjectif: 30 cm - 140 cm, Grand angle: 30 cm - 2,4 m).

Nous vous conseillons d'utiliser la touche du zoom (W) avant de prendre une photo.

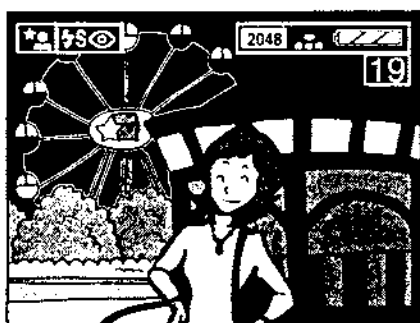

1 Réglez le commutateur de mode sur le mode de Portrait Nocturne [🌙].

2 Prenez une photo.

- La méthode d'enregistrement est identique à celle décrite dans "Prise de Vues". (P25)

- La balance des blanc est réglée sur [AUTO] en position de défaut. Vous pouvez changer ce réglage. (P49)
- Lorsque le flash est réglé sur Forcé OFF [🚫], vous pouvez capturer une belle illumination avec une vitesse d'obturation plus lente. (8 secondes max. environ)
- Lorsque vous prenez une photo dans un endroit sombre, des parasites peuvent apparaître. Pour les éviter, nous vous conseillons de régler l'image sur [NATURAL]. (P48)

Prise de vues en Mode Effet Couleur

Cette fonction vous permet d'utiliser les effets couleurs tels que le bleuâtre, rougeâtre et le noir et blanc.

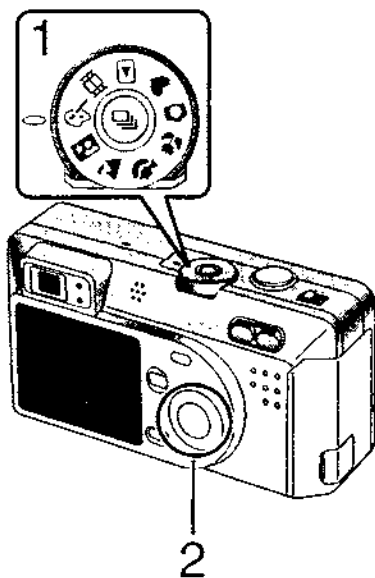

1 Réglez le commutateur de mode sur le Mode Effet Couleur [🎨].

2 Appuyez sur ▼/◀/▶ pour sélectionner [COOL], [WARM] ou [B/W].

- COOL:
L'image devient bleuâtre.
- WARM:
L'image devient rougeâtre.
- B/W:
L'image devient noir et blanc.

- L'indication [COOL / WARM / B/W] ① apparaîtra.
- Appuyez sur la touche [MENU] pour régler à nouveau.

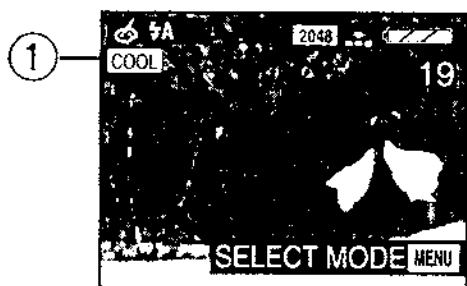
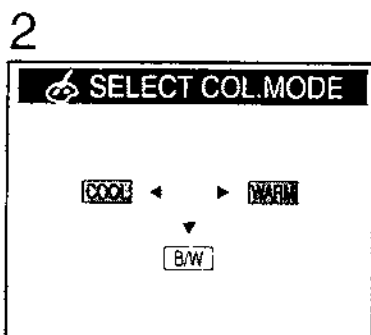

- La mise au point est ajustée à une distance de 30 cm - ∞ (Téléobjectif), 10 cm - ∞ (Grand-angle).
- Appuyez deux fois sur la touche [MENU] pour afficher le menu normal.

Prises de Vues en Mode Spot

Lorsque ce mode est sélectionné la mise au point et l'exposition seront ajustées pour viser une zone limitée. Ceci convient lorsque vous photographiez en condition de faible éclairage et lorsque vous désirez photographier dans une zone limitée.

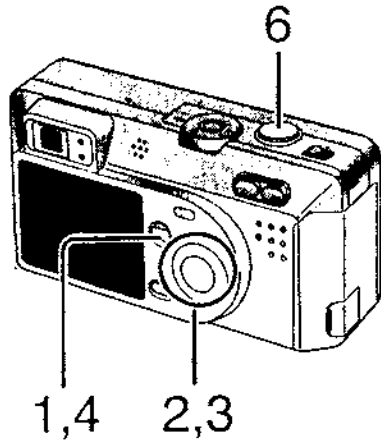

2,3

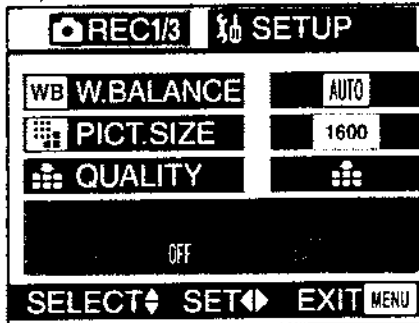

4

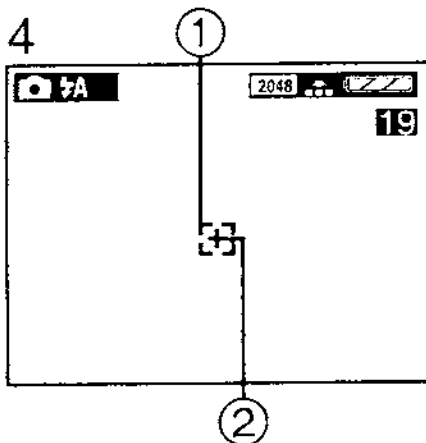

[Préparation]

- Réglez le commutateur de mode sauf pour [RECORD] [SHOOT] [P22]

- 1 Appuyez sur la touche [MENU].
- 2 Appuyez sur ▲/▼ pour sélectionner [SPOT MODE].
- 3 Appuyez sur ◀/▶ pour sélectionner [ON].
- 4 Appuyez sur la touche [MENU].
 - Le menu disparaîtra.
 - La zone spot AF [] ① et la cible de mesure spot + ② apparaissent.
- 5 Centrez le sujet dans la zone de mise au point spot AF.
- 6 Prenez une photo.

- La méthode d'enregistrement est identique à celle décrite dans "Prise de Vues". (P25)

- Lorsque le sujet est sombre, la mise au point peut ne pas être ajustée correctement.
- L'environnement devient sombre ou blanchâtre selon le sujet à régler à une exposition appropriée dans la zone spot AF.
- Si le sujet est à l'extérieur de la zone spot AF, utilisez le verrouillage AF/AE. (P47)

Correction du Contre-jour

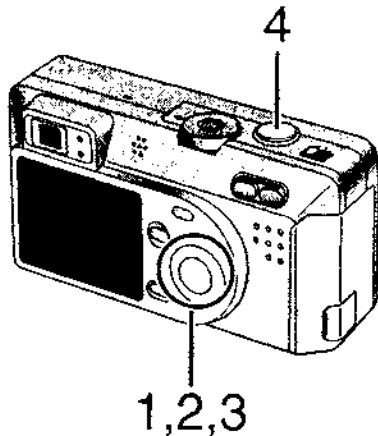

Dans certaines situations, l'éclairage de l'arrière-plan et de votre sujet peut changer. Les systèmes d'exposition automatique ne sont pas toujours en mesure de calculer l'exposition de manière correcte. C'est une situation normale. Cette caractéristique vous permet de corriger manuellement l'exposition.

[Préparation]

- Réglez le commutateur de mode sauf pour [▶]/[♥]/[⊞]. (P22)

- 1 Appuyez sur la touche [⊞ ⊞].
- 2 Appuyez sur ◀/▶ pour corriger l'exposition.

- Vous pouvez corriger de -2 EV à +2 EV avec mesure 1/3 EV.
(EV désigne l'abréviation de la Valeur d'Exposition, et il s'agit de la quantité de lumière donnée au CCD par la valeur d'ouverture et la vitesse d'obturation)
- L'état de correction n'est pas refléchi par la luminosité du moniteur LCD.

- 3 Appuyez sur la touche ▼/[REVIEW/SET].

- La fenêtre de correction se fermera.
- L'indicateur de correction d'exposition ① apparaîtra.

- 4 Prenez une photo.

- La méthode d'enregistrement est identique à celle décrite dans "Prise de Vues". (P25)

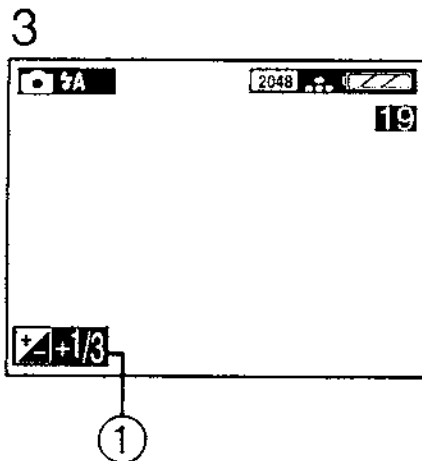
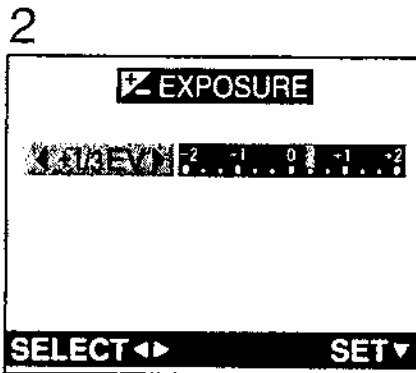

- Selon la vitesse d'obturation et la valeur d'ouverture, la plage disponible pour corriger l'exposition sera limitée.

Prises de Vues avec le Bracketing auto (AE)

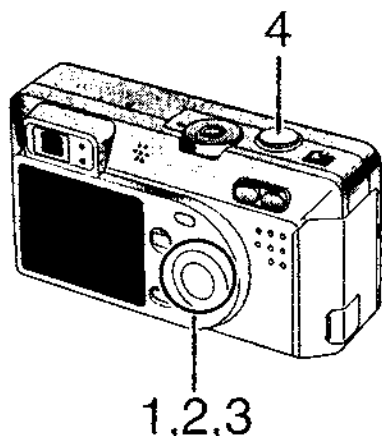

En appuyant une fois sur le déclencheur, l'appareil prendra automatiquement 3 images en changeant l'exposition en fonction de la valeur d'exposition préréglée.

[Préparation]

- Réglez le commutateur de mode sauf pour

[]/[]/[]. (P22)

- 1 Appuyez deux fois sur la touche

[] pour sélectionner

[] AUTO BRACKET].

- 2 Appuyez sur , puis appuyez sur / pour régler la correction d'exposition.

- OFF
- -1 EV - +1 EV (opération 1/3 EV)

- 3 Appuyez sur la touche

/[REVIEW/SET].

- La fenêtre de correction se fermera.
- L'indicateur de bracketing auto ① apparaît.

- 4 Prenez une photo.

- La méthode d'enregistrement est identique à celle décrite dans "Prise de Vues". (P25)

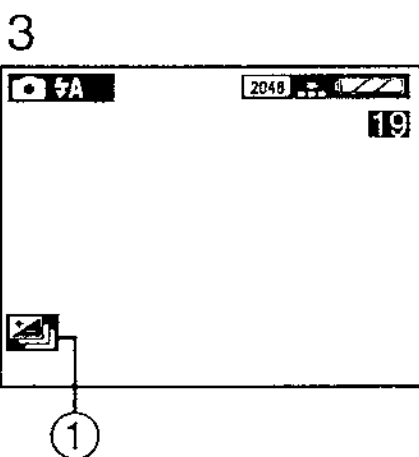
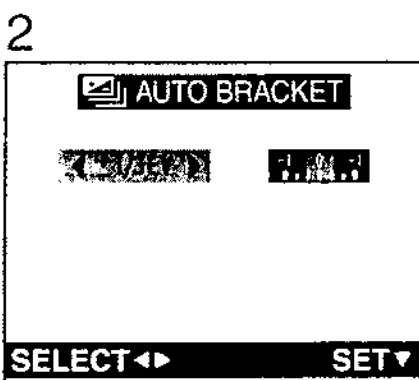

- Dès que vous avez pris la photo, le bracketing auto sera automatiquement annulé.
- Lorsque le flash se déclenche, vous ne pouvez prendre que 1 seule photo.
- Lorsque vous réglez le bracketing auto, vous ne pouvez pas photographier une image fixe avec du son.
- Lorsque vous réglez simultanément les modes bracketing auto et rafale, c'est le mode bracketing auto qui sera exécuté.

Utilisation du Verrouillage AF/AE

Si le sujet est à l'extérieur de la zone AF et si vous appuyez sur le déclencheur, la mise au point du sujet n'est pas ajustée. Après avoir verrouillé la mise au point et l'exposition (verrouillage AF/AE), vous pouvez prendre une image nette avec la mise au point ajustée.

AF: Mise au point automatique

AE: Exposition automatique

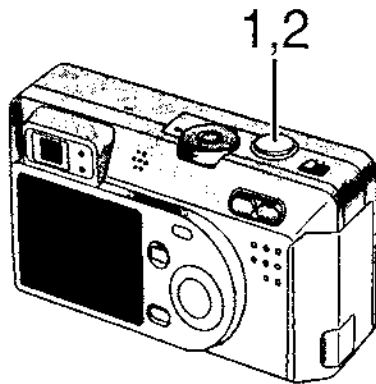

[Préparation]

- Réglez le commutateur de mode sauf pour [▶]. (P22)

1 Orientez l'appareil photo vers le sujet sur lequel vous désirez ajuster la mise au point pour entrer la zone AF ② sur le Moniteur LCD et maintenez enfoncé le déclencheur à mi-course (verrouillage AF/AE).

- Lorsque la mise au point est ajustée, l'indication de mise au point ① [●] apparaît.

2 Déplacez l'appareil photo en conservant la composition choisie et appuyez à fond sur le déclencheur.

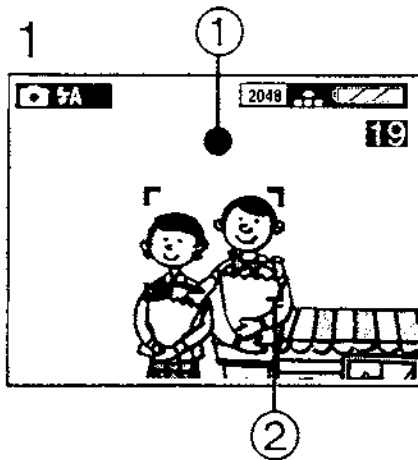

- Avant d'appuyer sur le déclencheur, vous pouvez régler le verrouillage AF/AE chaque fois que vous le désirez.

Ajustement de l'Image (Naturel/Standard/Vif)

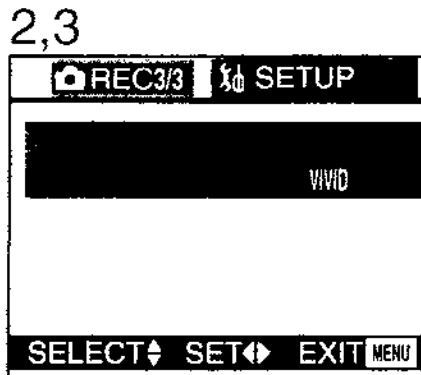
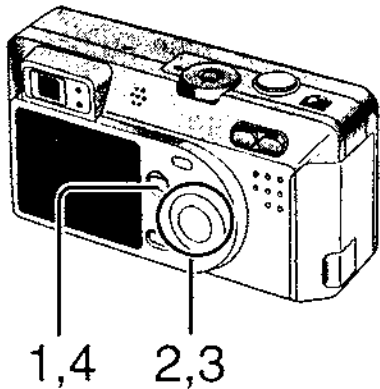

[Préparation]

- Réglez le commutateur de mode sauf pour

[]/[]/[]. (P22)

- 1 Appuyez sur la touche [MENU].
- 2 Appuyez sur ▲/▼ pour sélectionner [PICT.ADJ].
- 3 Appuyez sur ◀/▶ pour sélectionner [NATURAL], [STANDARD] ou [VIVID].
 - [NATURAL]: L'image s'adoucit.
 - [VIVID]: L'image devient nette.
- 4 Appuyez sur la touche [MENU].
 - Le menu disparaîtra.

Réglage de la Balance des Blancs

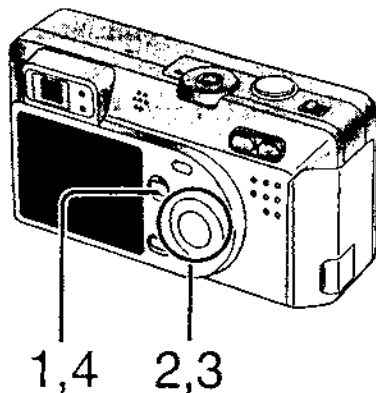

2,3

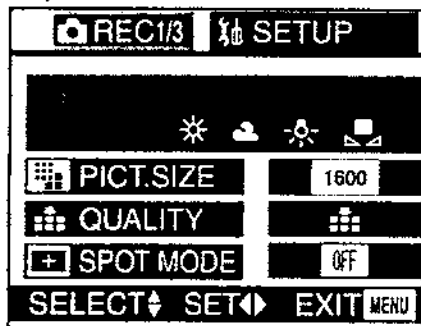

La balance des blancs automatique est conçue pour faire en sorte que l'appareil photo produise automatiquement des tons naturels. Cela fonctionne dans la majorité des cas. Dans certaines situations, en présence de différents types d'éclairage, on peut accroître les performances en réglant la balance des blancs manuellement.

[Préparation]

- Réglez le commutateur de mode sauf pour [📷] / [❤️] / [📷]. (P22)

- 1 Appuyez sur la touche [MENU].
- 2 Appuyez sur ▲/▼ pour sélectionner [W.BALANCE].
- 3 Appuyez sur ◀/▶ pour sélectionner le mode.

- AUTO:
si la balance des blancs est réglé
- ☼ (Lumière du jour):
pour l'enregistrement à l'extérieur au cours d'une journée ensoleillée
- ☁ (Nuageux):
pour l'enregistrement sous un ciel nuageux et ombragé
- ☼ (Halogène):
pour enregistrer sous un éclairage halogène
- 📷 (Réglage du blanc):
pour le réglage manuel (Lire la page suivante où le réglage manuel est expliqué dans les détails)

- 4 Appuyez sur la touche [MENU].

- Le menu disparaîtra.

- Le réglage de la balance des blancs s'applique aux autres modes d'enregistrement.
- En mode simple [❤️] ou en mode image en mouvement [📷], la balance des blancs est réglée sur [AUTO].
- Lorsque vous prenez une photo avec le flash, la balance des blancs sera automatiquement réglée (sauf en cas de réglage manuel de la balance des blancs), mais la balance des blancs peut ne pas être correctement ajustée lorsque l'éclairage du flash est insuffisant.

Le mode réglage du blanc de la balance des blancs est expliqué ici.

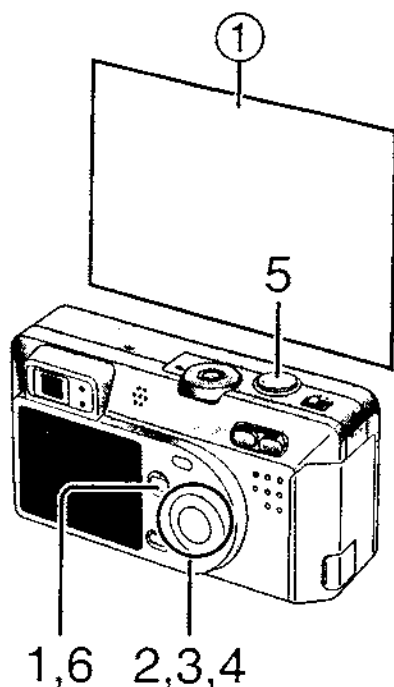

2,3

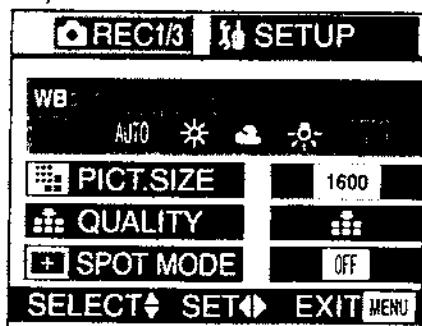

4

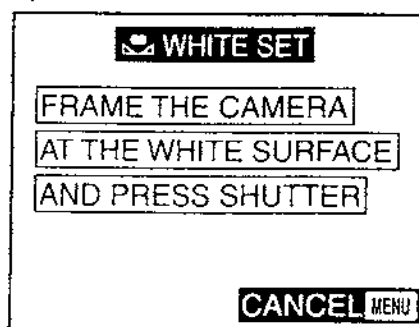

[Préparation]

- Réglez le commutateur de mode sauf pour [RECORD]/[SHOOT]/[RECORD]. (P22)

- 1 Appuyez sur la touche [MENU].
- 2 Appuyez sur ▲/▼ pour sélectionner [W.BALANCE].
- 3 Appuyez sur ◀/▶ pour régler sur réglage du blanc [☺].

Uniquement lorsque vous réglez à nouveau la balance des blancs

- 4 Appuyez sur ►.
 - Le message "FRAME THE CAMERA AT THE WHITE SURFACE AND PRESS SHUTTER" est affiché.
- 5 Orientez l'appareil photo sur une feuille de papier blanc ① ou sur un objet similaire de manière à ce qu'il remplisse le cadre en blanc sur l'écran et appuyez à fond sur le déclencheur.
 - La balance des blancs est réglée.
- 6 Appuyez sur la touche [MENU].

- Le menu disparaîtra.

- Lorsque vous prenez une photo en utilisant le flash après avoir réglé la balance des blancs manuellement, la balance des blancs peut ne pas être correctement ajustée. Nous vous conseillons de régler la balance des blancs sur [AUTO] lorsque vous utilisez le flash.

Réglage de la sensibilité ISO

La sensibilité ISO est une valeur qui correspond à la sensibilité de la lumière. Plus elle est élevée, plus les performances de l'appareil photo seront bonnes dans les endroits sombres.

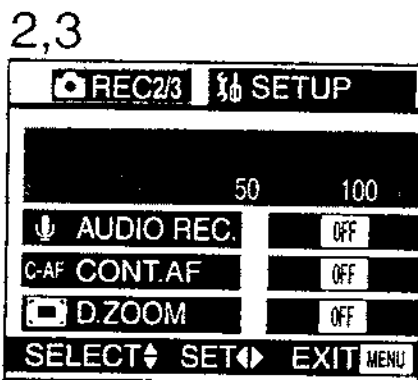
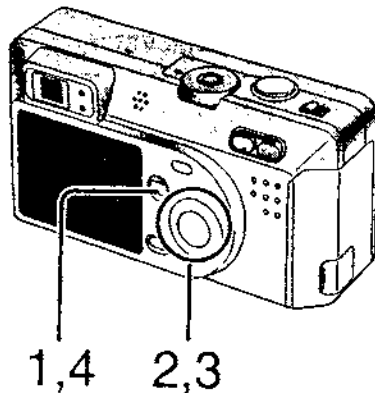

[Préparation]

- Réglez le commutateur de mode sauf pour []/[]/[]. (P22)

- 1 Appuyez sur la touche [MENU].
- 2 Appuyez sur ▲/▼ pour sélectionner [SENSITIVITY].
- 3 Appuyez sur ◀/▶ pour sélectionner la sensibilité.

- AUTO: La sensibilité ISO est automatique ajustée. Si votre photo est encore trop sombre, utilisez le flash.

- [50] ISO50
- [100] ISO100
- [200] ISO200
- [400] ISO400

- 4 Appuyez sur la touche [MENU].

- Le menu disparaîtra.

- En mode image en mouvement [] ou en mode simple [], la sensibilité ISO est réglée sur [AUTO].
- Lorsque vous prenez une photo avec une sensibilité ISO élevée, des parasites apparaissent sur l'image et la qualité s'altère.

Prises de Vues en Mode Rafale

En appuyant de manière continue sur le déclencheur, il est possible d'enregistrer en mode rafale.

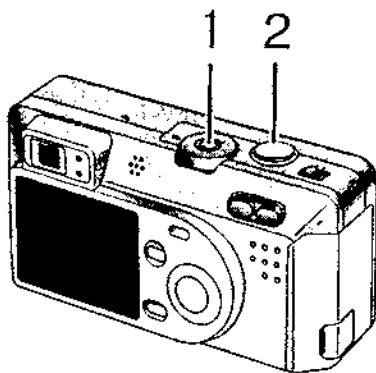

	Vitesse de rafale	Nombre d'images enregistrables	
	4 images par seconde	5 images	8 images
	2 images par seconde	5 images	8 images

[Préparation]

- Réglez le commutateur de mode sauf pour

/ . (P22)

1 Appuyez sur .

- Chaque fois que vous appuyez sur la touche, ce qui est affiché change comme indiqué ci-dessous.



H: Vitesse rapide

L: Vitesse lente

Lorsque ces indicateurs ne sont pas affichés, le mode rafale est annulé.

2 Appuyez sur le déclencheur à mi-course pour verrouiller la mise au point et puis appuyez à fond pour prendre des photos en séquence.

- Il est possible d'enregistrer 4 images par seconde en mode rafale à une vitesse d'obturation supérieure à 1/60, mais le flash ne se déclenche pas simultanément.
- Si le flash se déclenche, il n'est possible d'enregistrer qu'une seule image.
- En mode simple [], la vitesse d'obturation est réglée sur vitesse lente. (P27)
- Vous ne pouvez pas prendre d'images fixes avec son en mode rafale.
- Lorsque vous réglez simultanément les modes bracketing auto et rafale, c'est le mode bracketing auto qui sera exécuté.

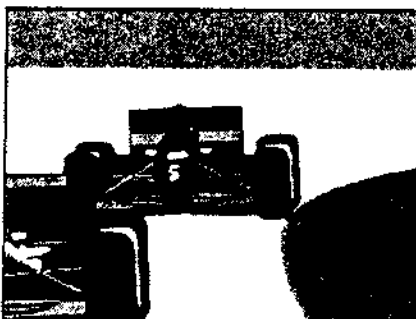
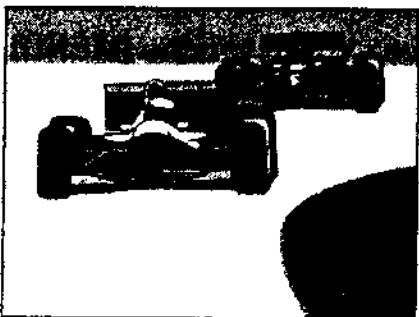
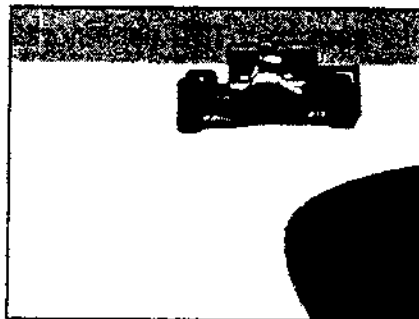

Lecture d'Images Fixes

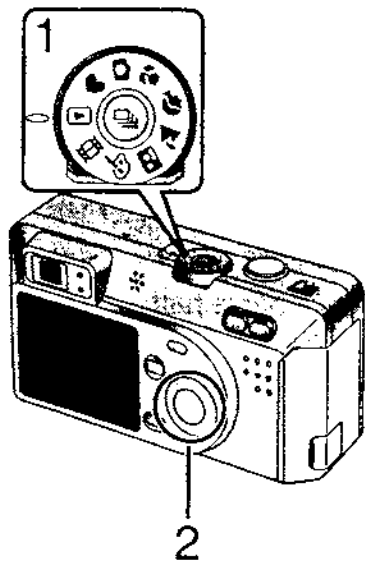

1 Réglez le commutateur de mode sur lecture [▶].

- La dernière image enregistrée est reproduite.

2 Appuyez sur ◀ pour lire l'image précédente.
Appuyez sur ▶ pour lire l'image suivante.

- Chaque fois que vous appuyez sur la touche ◀/▶, l'image précédente (ou suivante) est lue.
- La première image suit la dernière.

[Défilement rapide/Rembobinage rapide]

Pendant la lecture, continuez d'appuyer sur ◀/▶.

▶ : Défilement rapide

◀ : Rembobinage rapide

- Le numéro du fichier augmente/descend. Lorsque vous relâchez ◀/▶, l'image correspondant au numéro de fichier actuel est affichée.

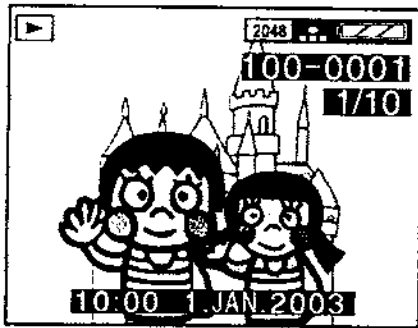

- Cet appareil photo est basé sur des standards DCF (Design rule for Camera File system) qui ont été établis par Japan Electronics and Information Technology Industries Association (JEITA).
- Le format de fichier qui peut être lu par cet appareil photo est JPEG. (Il existe également des images qui ne peuvent pas être lues en format JPEG)
- Lorsque vous lisez des images fixes qui ont été enregistrées par d'autres appareils, la qualité des images peut être altérée et les images peuvent ne pas être lues.
- Lors de la lecture d'un fichier hors standard, le numéro du dossier/fichier est indiqué par [-] et l'écran devient noir.

Lecture d'Images Fixes avec Son

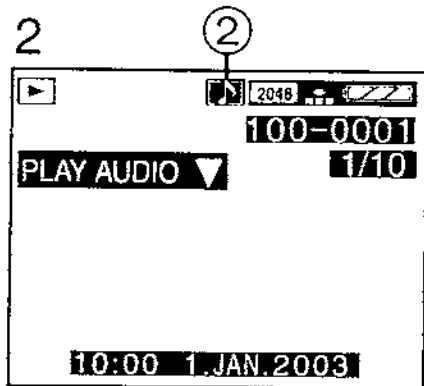
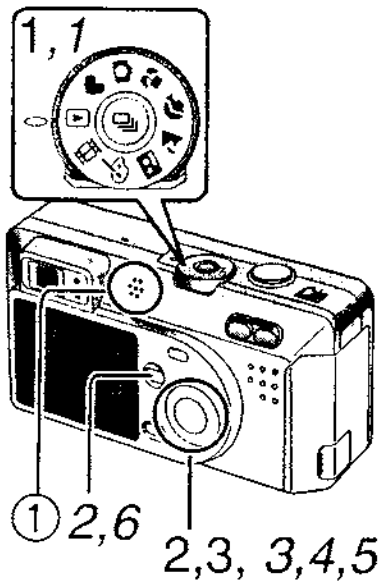

Ⓐ

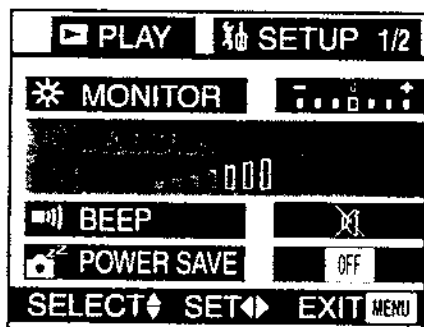

- 1 Réglez le commutateur de mode sur lecture [▶].
- 2 Appuyez sur ◀/▶ pour sélectionner le fichier portant le symbole du son [🔊] ②.
- 3 Appuyez sur la touche ▼/[REVIEW/SET] pour reproduire le son.
 - Le son est émis par le haut-parleur ①.

■ Pour ajuster le volume du son ④

- 1 Réglez le commutateur de mode sur lecture [▶].
- 2 Appuyez sur la touche [MENU].
- 3 Appuyez sur ▶ pour sélectionner le menu de configuration.
- 4 Appuyez sur ▲/▼ pour sélectionner le [VOLUME].
- 5 Appuyez sur ◀/▶ pour ajuster le volume du son.
- 6 Appuyez sur la touche [MENU].
 - Le menu disparaîtra.

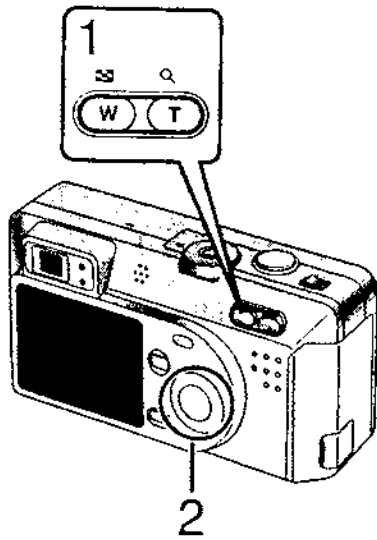

9 Images en Lecture de Vues Multiples (Multi Playback)



Il est aussitôt possible d'afficher 9 images.

[Préparation]

- Réglez le commutateur de mode sur lecture [P22].

- 1 **Pendant la lecture, appuyez sur la touche de zoom (W) [].**
 - La lecture multiple (9 images) démarre.
- 2 **Appuyez sur $\blacktriangle/\blacktriangledown/\blacktriangleleft/\blacktriangleright$ pour sélectionner les images.**
 - Pour revenir sur l'indication normale, appuyez sur la touche de zoom [].
 - L'image avec le numéro de fichier de couleur jaune est affichée.

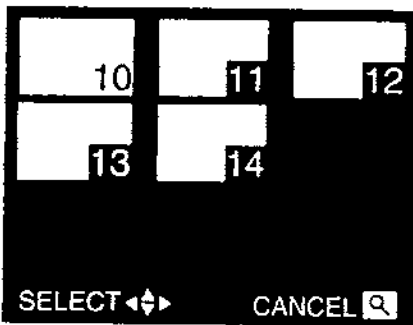
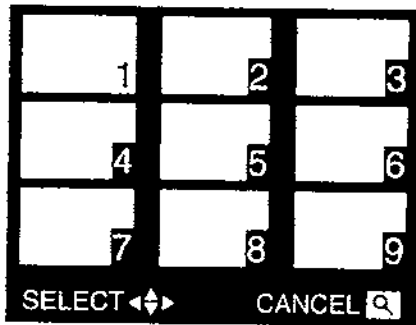

Utilisation du Zoom de Lecture

Pendant la lecture, il est possible d'agrandir les images. (2 fois/ 4 fois/ 8 fois/ 16 fois)

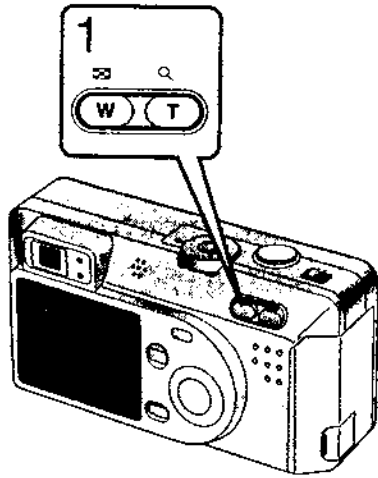

[Préparation]

- Réglez le commutateur de mode sur lecture [▶]. (P22)

1 Pendant la lecture, appuyez sur la touche de zoom (T) [Q].

- Pour agrandir davantage, appuyez à nouveau sur la touche de zoom (T) [Q].
- Pour réduire l'image, appuyez sur la touche de zoom (W) [⊞].
- Utilisez ▲/▼/◀/▶ pour modifier la zone à agrandir.

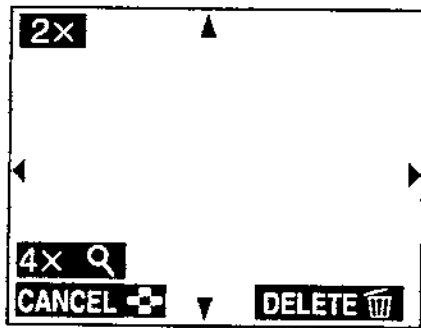

■ Pour effacer une image pendant la lecture du zoom

Appuyez sur [⊞].

Lorsque le message suivant est affiché "DELETE THIS PICTURE?", appuyez sur ◀/▶ pour sélectionner [YES], et appuyez sur la touche ▼/[REVIEW/SET]. (P58)

- Plus le grossissement du zoom augmente et plus la qualité de l'image se détériore.
- La lecture zoom peut ne pas fonctionner si les images ont été enregistrées par d'autres appareils.

Lecture d'Images en Mouvement

[Préparation]

- Réglez le commutateur de mode sur lecture
[▶]. (P22)

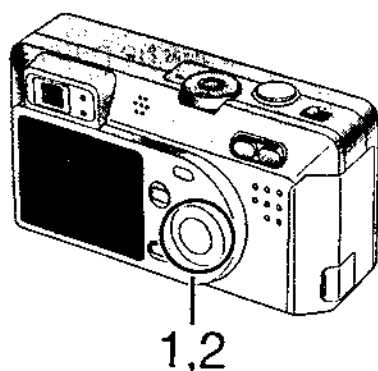

1 Appuyez sur ◀/▶ pour sélectionner le fichier portant le symbole de l'image en mouvement [] ①.

2 Appuyez sur la touche ▼/[REVIEW/SET] pour lire l'image en mouvement.

- En appuyant sur ▼, l'image en mouvement s'interrompt.

- L'icône ② correspond à la touche ▲/▼/◀/▶.

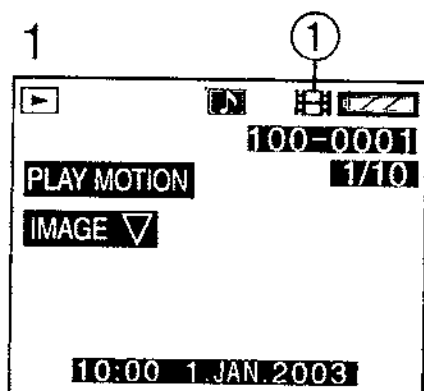

[Défilement rapide/Rembobinage rapide]

Pendant la lecture de l'image en mouvement, continuez à appuyer sur ◀/▶.

- ▶: Défilement rapide
- ◀: Rembobinage rapide

- Lorsque vous relâchez la touche, le mode revient en lecture d'image en mouvement normale.

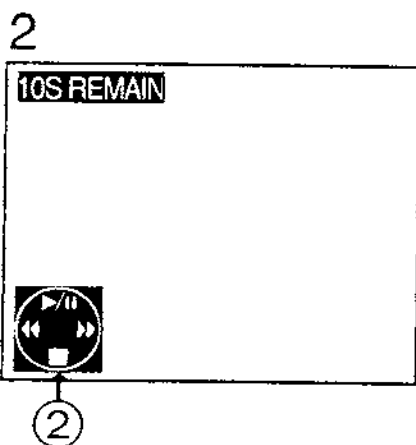

[Pour s'arrêter momentanément]

Appuyez sur ▲ pendant la lecture d'image en mouvement.

- Appuyez à nouveau sur la touche ▲ pour effacer arrêter momentanément.

■ Pour ajuster le volume du son (P54)

- Le zoom de lecture ne peut pas être utilisé pendant la lecture d'images en mouvement.
- Le format de fichier qui peut être lu par cet appareil photo est le format QuickTime Motion JPEG.
- Il se pourrait que le fichier Motion JPEG enregistré sur ordinateur ou sur d'autres appareils ne puisse pas être lu par cet appareil photo.
- Lorsque vous lisez des images en mouvement qui ont été enregistrées sur d'autres appareils, la qualité des images peut être altérée et les images peuvent ne pas pouvoir être lues.
- Lorsque vous utilisez une Carte Mémoire à grande capacité, le rembobinage rapide peut être plus lent.

Effacement des Images

Les images enregistrées sur la carte peuvent être effacées.

Une fois effacées, les images ne peuvent plus être récupérées.

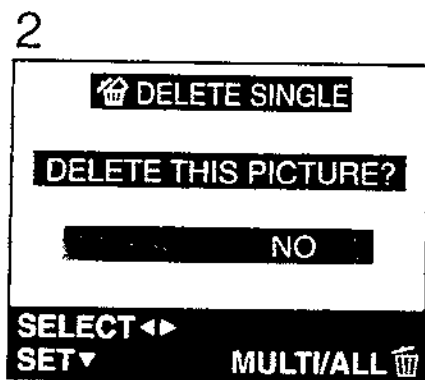
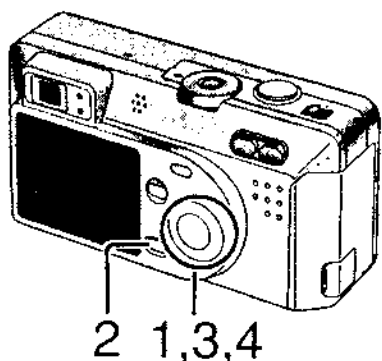

[Préparation]

- Réglez le commutateur de mode sur lecture [▶]. (P22)
- Lorsqu'une image est protégée, elle ne peut pas être effacée. Annulez le réglage de protection. (P63)

[Effacer une image]

- 1 Appuyez sur ◀/▶ pour sélectionner l'images à effacer.
- 2 Appuyez sur [🗑️].
- 3 Appuyez sur ◀/▶ pour sélectionner [YES].
- 4 Appuyez sur la touche ▼/[REVIEW/SET].
 - L'image sélectionnée est effacée.

[Effacer les images multiples]

Il est possible d'effacer 50 images en même temps.

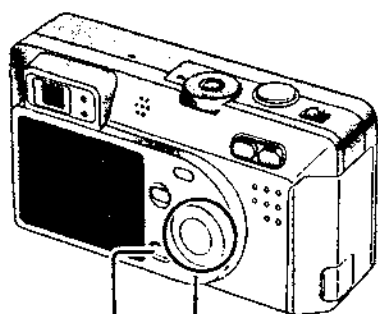

1,5 2,3,4
1 2,3,4

2,2

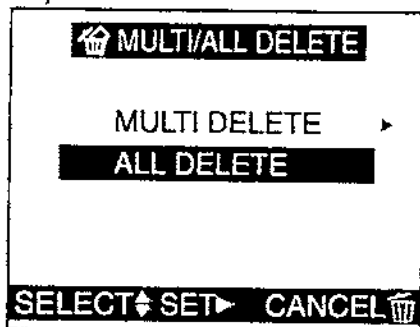

3,4

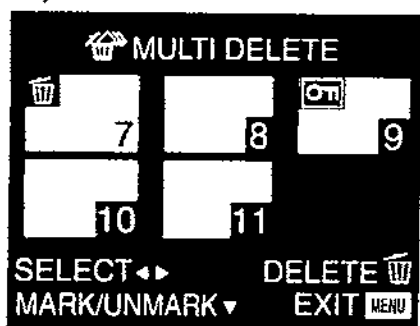

6



3

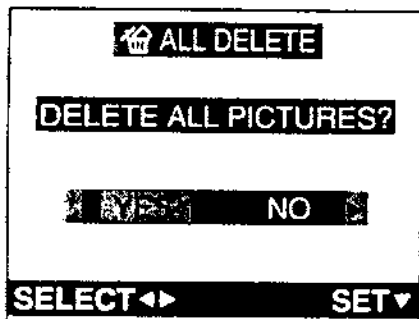

- 1 Appuyez deux fois sur [].
- 2 Appuyez sur ▲/▼ pour sélectionner [MULTI DELETE] et puis appuyez sur ►.
- 3 Appuyez sur ◀/▶ pour sélectionner les images à effacer.
- 4 Appuyez sur la touche ▼/[REVIEW/SET].

- Les images sélectionnées sont affichées avec []. En appuyant à nouveau sur ▼/[REVIEW/SET], le réglage est annulé.
- L'indicateur [] clignote en rouge si l'image sélectionnée est protégée. Annulez le réglage de protection. (P63)

- 5 Appuyez sur [].
- 6 Lorsque ce message est affiché "DELETE THE PICTURES YOU MARKED?", appuyez sur ◀/▶ pour sélectionner [YES].
- 7 Appuyez sur la touche ▼/[REVIEW/SET].

- Les images multiples sélectionnées sont effacées d'un coup.

[Effacer toutes les images]

Une fois les images effacées, elles ne peuvent plus être récupérées.

- 1 Appuyez deux fois sur [].
- 2 Appuyez sur ▲/▼ pour sélectionner [ALL DELETE] et puis appuyez sur ►.
- 3 Lorsque ce message est affiché "DELETE ALL PICTURES?", appuyez sur ◀/▶ pour sélectionner [YES].
- 4 Appuyez sur la touche ▼/[REVIEW/SET].

- Les images qui sont protégées (P63) ou hors standards DCF (P53) ne sont pas effacées.

Ecriture des Données d'Impression sur la Carte (Réglages DPOF)

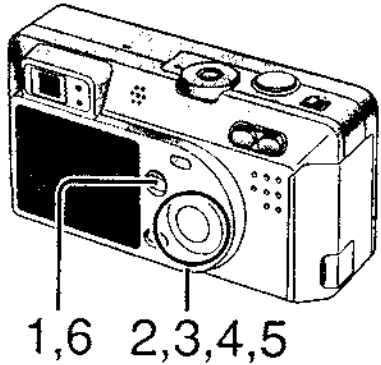

2, 3

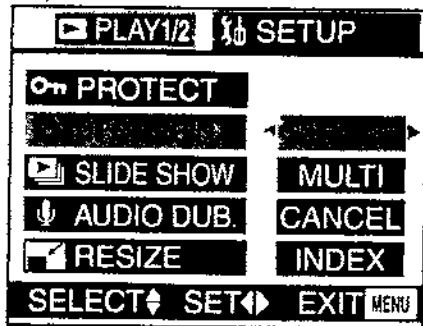

4

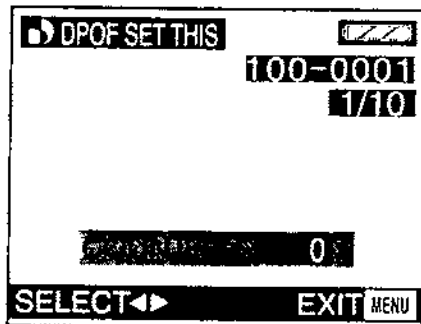

5

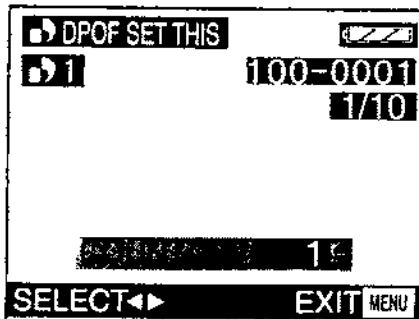

Il est possible d'écrire des données d'impression (données DPOF) sur la carte avec les images que vous désirez imprimer et le nombre de tirages requis.

DPOF est une abréviation de Digital Print Order Format. Avec le système correspondant DPOF, vous pouvez ajouter des données d'impression aux images sur la Carte Mémoire.

[Préparation]

- Réglez le commutateur de mode sur lecture [▶]. (P22)

[Réglage d'une seule copie]

- 1 Appuyez sur la touche [MENU].
- 2 Appuyez sur ▲/▼ pour sélectionner [DPOF PRINT] et puis appuyez sur ▶.
- 3 Sélectionnez [SINGLE] et puis appuyez sur ▶.
- 4 Appuyez sur ◀/▶ pour sélectionner 1 image.
- 5 Appuyez sur ▲/▼ pour sélectionner le nombre de tirages.
 - Le nombre de tirages peut être réglé de 1 à 999.
- 6 Appuyez deux fois sur la touche [MENU].
 - Le menu disparaîtra.

[Pour annuler]

Réglez le nombre de feuilles sur 0 à l'opération 5 du [Réglage d'une seule copie].

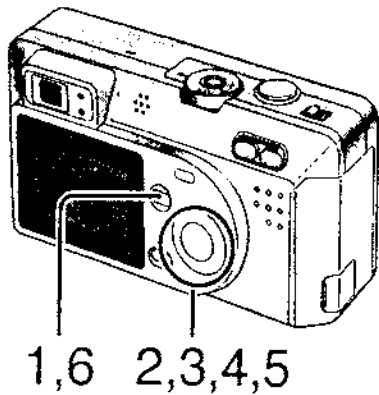
[Réglage de copies multiples]

2,3

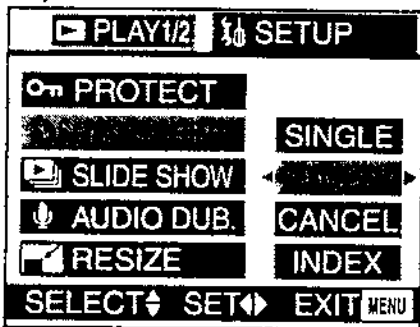

4

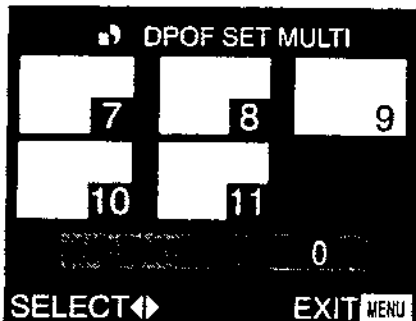

5

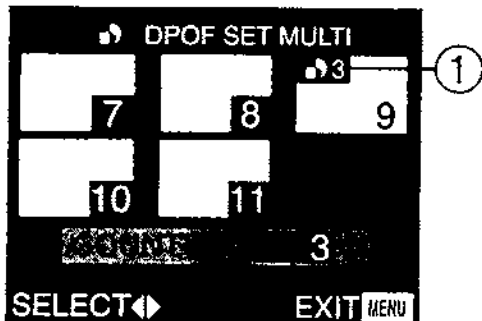

- 1 Appuyez sur la touche [MENU].
- 2 Appuyez sur ▲/▼ pour sélectionner [DPOF PRINT] et puis appuyez sur ►.
- 3 Appuyez sur ▲/▼ pour sélectionner [MULTI] et puis appuyez sur ►.
- 4 Appuyez sur ◀/▶ pour sélectionner l'image.
- 5 Appuyez sur ▲/▼ pour sélectionner les nombre de tirages à effectuer.
 - Le nombre de tirages peut être réglé de 1 à 999.
 - Le réglage de copie ① est affiché (blanc).
- 6 Répétez les étapes 4 et 5, et à la fin appuyez deux fois sur la touche [MENU].
 - Le réglage DPOF d'images multiples est aussitôt réglé.
 - Le menu disparaîtra.

[Pour annuler]

Réglez le nombre de feuilles sur 0 à l'opération 5 du [Réglages de copies multiples].

- Si le fichier n'est pas basé sur le standard DCF, le réglage DPOF ne peut pas être effectué. DCF est l'abréviation de [Design rule for Camera File system], stipulée par JEITA [Japan Electronics and Information Technology Industries Association].
- Lorsque vous utilisez la fonction DPOF, cet appareil photo superposera tous les réglages DPOF précédents ayant été effectués par d'autres appareils.
- Lorsque ce message est affiché "MEMORY CARD FULL", annulez tous les réglages et passez au réglage DPOF.

[Pour annuler tous les réglages]

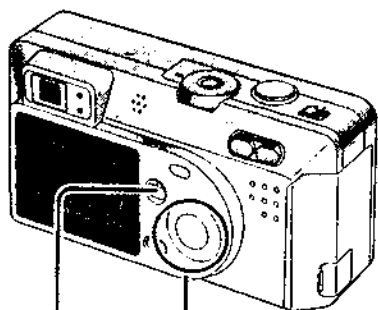

1,6 2,3,4,5
1,6 2,3,4,5

- 1 Appuyez sur la touche [MENU].
- 2 Appuyez sur ▲/▼ pour sélectionner [DPOF PRINT] et puis appuyez sur ►.
- 3 Appuyez sur ▲/▼ pour sélectionner [CANCEL] et puis appuyez sur ►.
- 4 Lorsque le message suivant est affiché "CANCEL ALL DPOF SETTINGS?", appuyez sur ◀/▶ pour sélectionner [YES].



- 5 Appuyez sur la touche ▼/[REVIEW/SET].
 - Tous les réglages DPOF sont annulés.
- 6 Appuyez sur la touche [MENU].
 - Le menu disparaîtra.

[Réglage Index/à annuler]

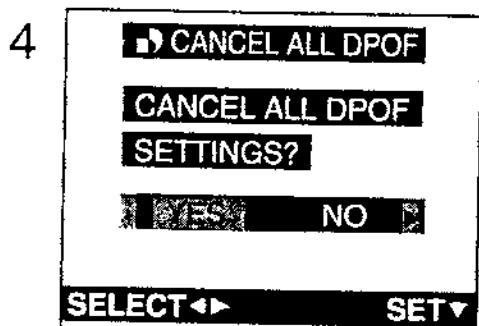

- 1 Appuyez sur la touche [MENU].
- 2 Appuyez sur ▲/▼ pour sélectionner [DPOF PRINT] et puis appuyez sur ►.
- 3 Appuyez sur ▲/▼ pour sélectionner [INDEX] et puis appuyez sur ►.

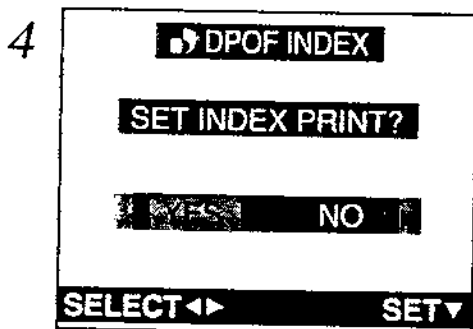

- 4 Lorsque ce message est affiché "SET INDEX PRINT?", appuyez sur ◀/▶ pour sélectionner [YES].
 - Lorsque l'index est déjà établi, le message (A) "SET/CANCEL INDEX PRINT?" est affiché. Appuyez sur ◀/▶ pour sélectionner [SET], [CANCEL] ou [NO].

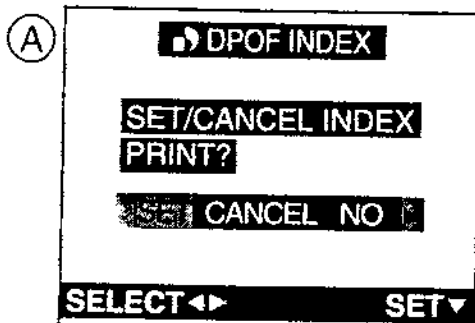

- 5 Appuyez sur la touche ▼/[REVIEW/SET].
 - Toutes les images sont réglées/annulées.
- 6 Appuyez sur la touche [MENU].
 - Le menu disparaîtra.

Protection des Images sur la Carte

Il est possible de protéger les images importantes enregistrées sur carte contre les effacements accidentels.

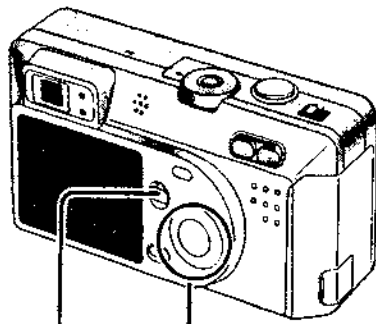

1,6 2,3,4,5

2,3

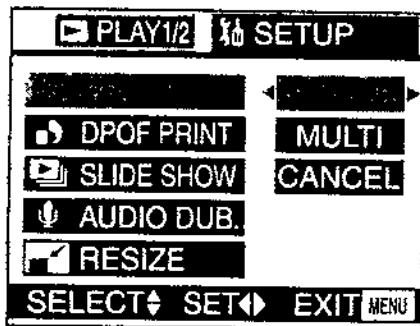

4,5

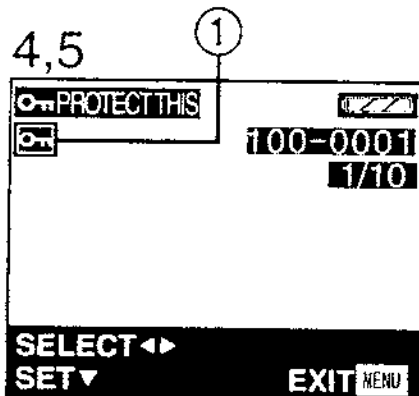

[Préparation]

- Réglez le commutateur de mode sur lecture

[▶]. (P22)

[Réglage simple/à annuler]

- 1 Appuyez sur la touche [MENU].
- 2 Appuyez sur ▲/▼ pour sélectionner [PROTECT] et puis appuyez sur ▶.
- 3 Appuyez sur ▲/▼ pour sélectionner [SINGLE] et puis appuyez sur ▶.
- 4 Appuyez sur ◀/▶ pour sélectionner 1 image.
- 5 Appuyez sur la touche ▼/[REVIEW/SET].

- L'icône de protection ① apparaît.
- En appuyant à nouveau sur ▼/[REVIEW/SET], la protection est annulée et l'icône disparaîtra.

- 6 Appuyez deux fois sur la touche [MENU].

- Le menu disparaîtra.

[Réglage multiple/à annuler, Pour annuler tous les réglages]

- 1 La méthode est identique à celle décrite dans "Ecriture des Données d'Impression sur la Carte (Réglages DPOF)". (P60~P62)

- Le Formatage de la carte effacera toutes les données contenues sur la carte même si vous protégez les images selon cette procédure.
- Lorsque vous essayez d'effacer un fichier protégé, les messages suivants sont affichés "THIS PICTURE IS PROTECTED" ou "PROTECTED PICTURES REMAIN UNDELETED". Mais si vous ne voulez pas effacer ce fichier, annulez le réglage de protection.
- Le réglage de protection ne fonctionne qu'avec cet appareil photo.
- En glissant l'interrupteur de protection contre l'écriture de la Carte Mémoire SD sur [LOCK], vous empêchez l'effacement de l'image même si la protection n'est pas activée.
- Le doublage audio ne peut être utilisé avec des images protégées. (P66)

Lecture avec Projection de Diapositives (Lecture Automatique)

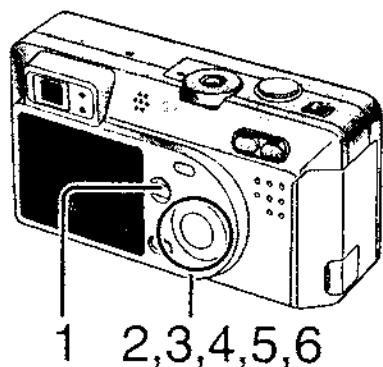

2,3



4

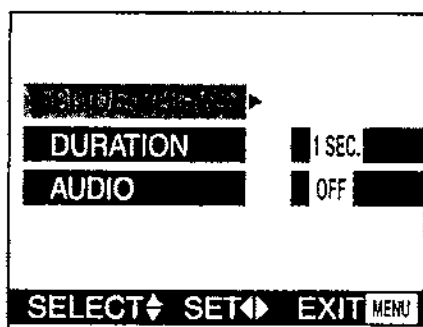

6



Toutes les images sélectionnées dans la carte peuvent être automatiquement lues une après une.

[Préparation]

- Réglez le commutateur de mode sur lecture [▶]. (P22)

- 1 Appuyez sur la touche [MENU].
- 2 Appuyez sur ▲/▼ pour sélectionner [SLIDE SHOW] et puis appuyez sur ▶.
- 3 Appuyez sur ▲/▼ pour sélectionner [ALL]/[DPOF] et puis appuyez sur ▶.

- [ALL]: pour la lecture de toutes les images
- [DPOF]: pour la lecture des images réglées en format DPOF

- 4 Appuyez ▲/▼/◀/▶ pour les réglages ci-dessous.

- [DURATION]: Elle peut être réglée sur 1, 2, 3 et 5 secondes.
- [AUDIO]: Il peut être réglé sur [ON] ou [OFF]. En le réglant sur [ON], il est possible de lire les images fixes avec son en diaporama.
- [DPOF SET] (En réglage [DPOF] seulement): Vous pouvez sélectionner les images que vous désirez pour le Diaporama.
- [CANCEL ALL] (Seulement si réglé sur [DPOF]): Vous pouvez annuler le réglage du Diaporama.

- 5 Appuyez sur ▲/▼ pour sélectionner [SLIDE SHOW].

- 6 Appuyez sur ▶.

- Le diaporama démarre.
- En appuyant sur la touche [MENU], il s'interrompt.

- En lecture image en mouvement, le diaporama n'est pas disponible.
- Le réglage DPOF du diaporama ne sera pas appliqué à l'impression DPOF.
- Lorsque vous réglez [AUDIO] sur [ON], l'image fixe avec son est lue pendant 5 secondes (enregistrement audio)/Max 10 secondes (doublage audio).
- Lorsque vous effectuez un montage au moyen du logiciel fourni [SD Viewer for DSC] enregistré sur le CD-ROM, vous pouvez lire en diaporama SD avec cet appareil photo. (P87)
- Les images réglées en DPOF avec le logiciel fourni [SD Viewer for DSC] enregistrées sur CD-ROM ne peuvent pas être lues en diaporama DPOF par cet appareil photo. Réglez diaporama DPOF sur cet appareil photo.
- Lorsque vous utilisez la fonction DPOF, cet appareil photo superposera tous les réglages DPOF précédents ayant été effectués par d'autres appareils.

Apport de Son aux Images Enregistrées (Doublage audio)

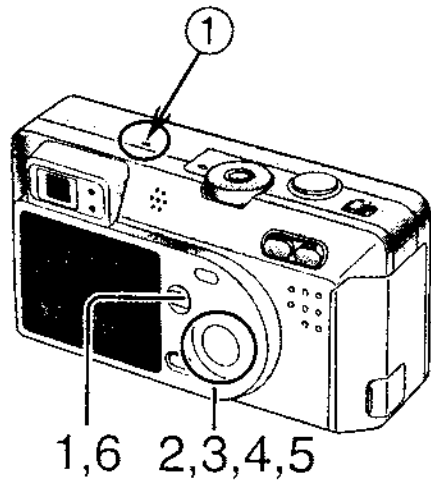

Il est possible d'ajouter une narration de texte de 10 secondes à une image enregistrée.

[Préparation]

- Réglez le commutateur de mode sur lecture [▶]. (P22)

- 1 Appuyez sur la touche [MENU].
- 2 Appuyez sur ▲/▼ pour sélectionner [AUDIO DUB.] et puis appuyez sur ▶.
- 3 Appuyez sur ◀/▶ pour sélectionner l'image.
- 4 Appuyez sur la touche ▼/[REVIEW/SET] pour démarrer l'enregistrement du son.
(① Microphone)

- Lorsque le son a déjà été enregistré, après le doublage audio, le son original est superposé.
- Lorsque le son a déjà été enregistré, le message suivant est affiché "OVERWRITE AUDIO DATA?". Puis appuyez sur ◀/▶ pour sélectionner [YES] et appuyez sur la touche ▼/[REVIEW/SET] pour démarrer l'enregistrement du son.

- 5 Appuyez sur la touche ▼/[REVIEW/SET] pour arrêter l'enregistrement du son.

- Même si vous n'appuyez pas sur la touche ▼/[REVIEW/SET], l'enregistrement du son s'arrête automatiquement au bout de 10 secondes.

- 6 Appuyez sur la touche [MENU].

- Le menu disparaîtra.

- Le doublage audio ne peut être utilisé avec des images en mouvement.
- Le doublage audio ne peut être utilisé avec des images protégées. (P63)

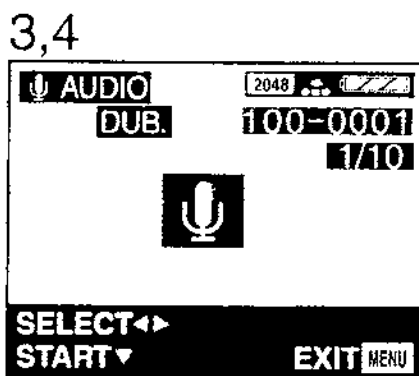
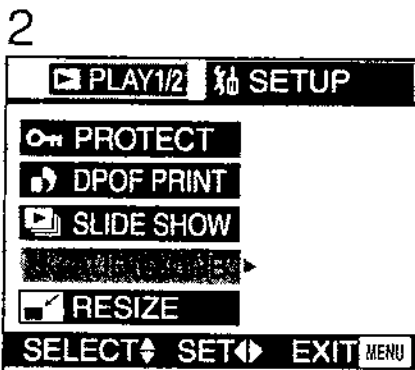

Dimensionnement des Images Enregistrées

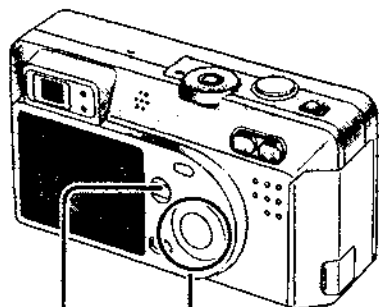

1,8 2,3,4,5,6,7

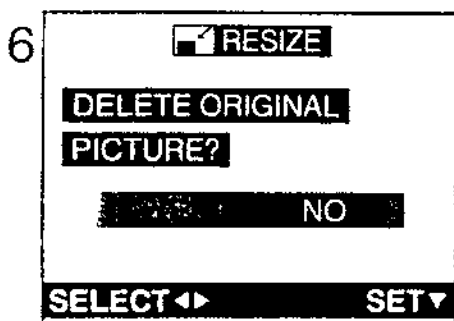
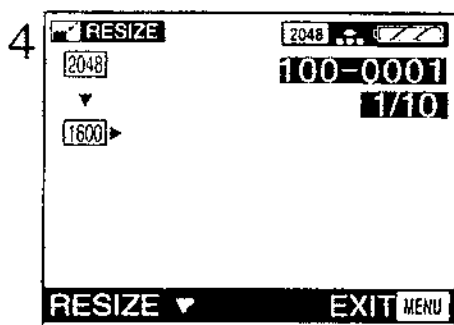
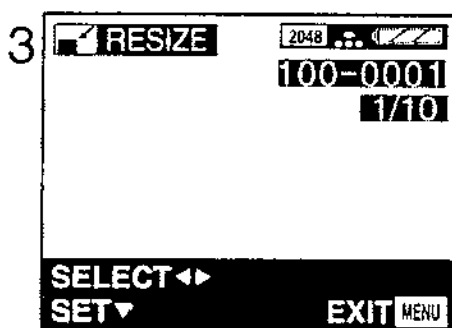

Il est possible de réduire la taille de l'image enregistrée. Cette fonction est utile si vous voulez réduire le volume de l'image pour la joindre à un message e-mail ou la télécharger sur un site web.

[Préparation]

- Réglez le commutateur de mode sur lecture [▶]. (P22)

- 1 Appuyez sur la touche [MENU].
- 2 Appuyez sur ▲/▼ pour sélectionner [RESIZE] et puis appuyez sur ▶.
- 3 Appuyez sur ◀/▶ pour sélectionner l'image, et puis appuyez sur ▼.
- 4 Appuyez sur ◀/▶ pour sélectionner la taille.

- [1600] : 1600 × 1200
- [1280] : 1280 × 960
- [640] : 640 × 480

- 5 Appuyez sur la touche ▼/[REVIEW/SET] pour régler le format.
- 6 Lorsque le message suivant est affiché "DELETE ORIGINAL PICTURE?", appuyez sur ◀/▶ pour sélectionner [YES] ou [NO].
- 7 Appuyez sur la touche ▼/[REVIEW/SET].
- 8 Appuyez sur la touche [MENU].
 - Le menu disparaîtra.
 - Il n'est pas possible de redimensionner les images dans un format inférieur/égal à [640 × 480] ou ayant un taux d'aspect autre que 4:3.
 - il pourrait ne pas être possible de redimensionner les images enregistrées avec d'autres appareils.
 - Il n'est pas possible de redimensionner une image en mouvement/une image fixe avec du son.

Coupure des Images Enregistrées

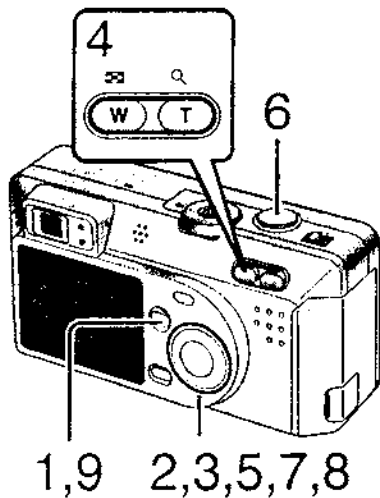

Il est possible de couper les parties non nécessaires de l'image (coupure), et d'agrandir les parties restantes de l'image.

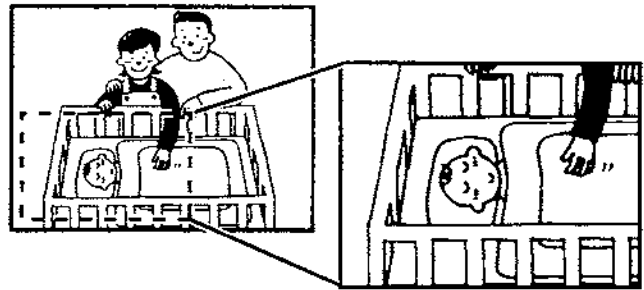

[Préparation]

- Réglez le commutateur de mode sur lecture [▶]. (P22)

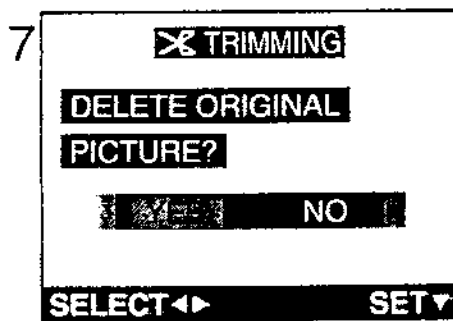
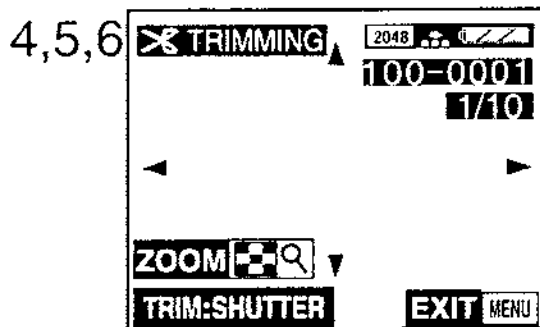
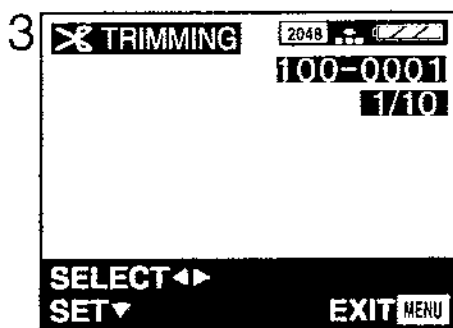
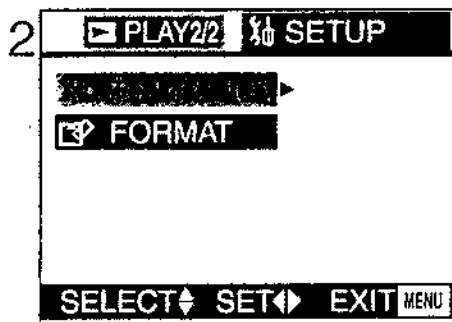

- 1 Appuyez sur la touche [MENU].
- 2 Appuyez sur ▲/▼ pour sélectionner [TRIMMING] et puis appuyez sur ▶.
- 3 Appuyez sur ◀/▶ pour sélectionner l'image et puis appuyez sur ▼.
- 4 Appuyez sur la touche de zoom [Q] pour faire apparaître le sujet plus proche, [] pour faire apparaître le sujet plus loin.
- 5 Appuyez sur ▲/▼/◀/▶ pour déplacer les images.
- 6 Appuyez sur le déclencheur pour régler.
- 7 Lorsque le message suivant est affiché "DELETE ORIGINAL PICTURE?", appuyez sur ◀/▶ pour sélectionner [YES] ou [NO].
- 8 Appuyez sur la touche ▼/[REVIEW/SET].
- 9 Appuyez sur la touche [MENU].
 - Le menu disparaîtra.

- Il n'est pas possible de redimensionner les images dans un format inférieur à [640 × 480] ou ayant un taux d'aspect réduit autre que 4:3.
- Vous ne pouvez pas faire de coupures sur des images enregistrées sur d'autres appareils.
- La coupure n'est pas possible pour une image en mouvement/une image fixe avec son.

Formatage de la Carte

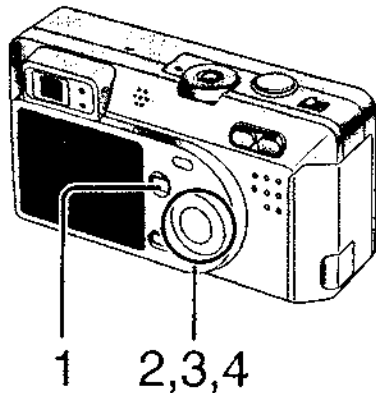

Il n'est généralement pas nécessaire de formater la carte (initialisation). Formatez la carte lorsque le message suivant est affiché "MEMORY CARD ERROR".

- Lorsque la carte est formatée par PC ou par d'autres appareils, formatez à nouveau la carte sur l'appareil photo.

[Préparation]

- Réglez le commutateur de mode sur lecture [▶]. (P22)

- 1 Appuyez sur la touche [MENU].
- 2 Appuyez sur ▲/▼ pour sélectionner [FORMAT] et puis appuyez sur ▶.
- 3 Lorsque le message suivant est affiché "DELETE ALL DATA ON THE MEMORY CARD?", appuyez sur ◀/▶ pour sélectionner [YES].
- 4 Appuyez sur la touche ▼/[REVIEW/SET].

- La carte est formatée.
- Après avoir formaté, les images enregistrées et toutes les autres données ne peuvent pas être récupérées.

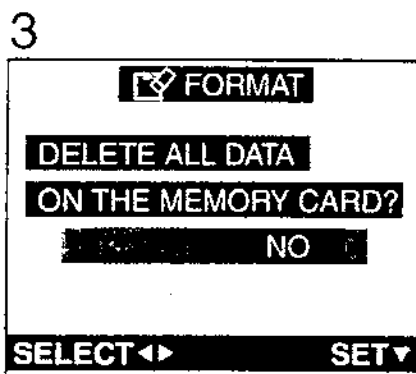
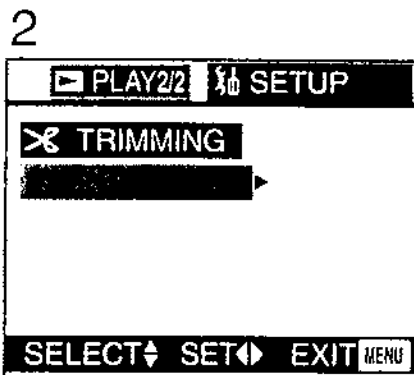

- Pendant le formatage, n'éteignez pas l'appareil photo.
- Si la carte ne peut pas être formatée, consultez votre revendeur.

Réglage de la luminosité sur le Moniteur LCD

Vous pouvez ajuster la luminosité du Moniteur LCD.

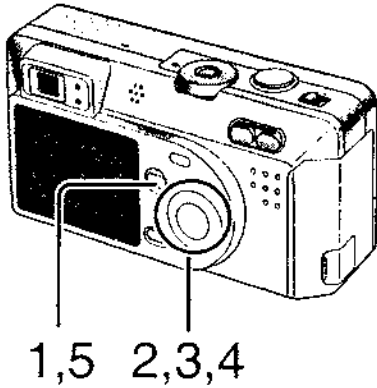

[Préparation]

- Appuyez sur la touche [DISPLAY] pour sélectionner l'affichage du Moniteur LCD. (P19)
- Réglez le commutateur de mode sauf pour [♥]. (P22)

- 1 Appuyez sur la touche [MENU].
- 2 Appuyez sur ► pour ouvrir le menu de configuration.
- 3 Appuyez sur ▲/▼ pour sélectionner [MONITOR].
- 4 Appuyez sur ◀/▶ pour régler la luminosité.
- 5 Appuyez sur la touche [MENU].
 - Le menu disparaîtra.

3,4

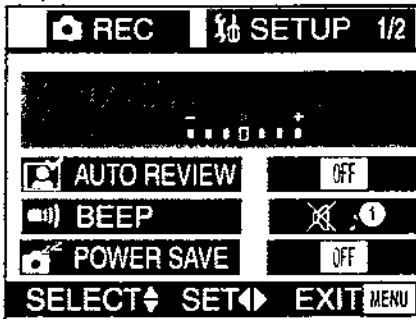

- En mode simple [♥], la luminosité du Moniteur LCD est réglée sur [0].

Utiliser la visualisation Automatique

Enregistrez avec la re-visualisation réglée sur [1 SEC.]/[3 SEC.], l'image enregistrée est automatiquement affichée sur le Moniteur LCD pendant 1 ou 3 secondes.

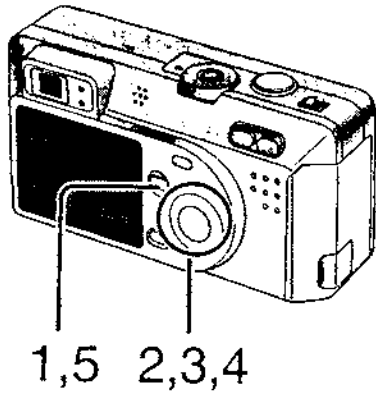

[Préparation]

- Réglez le commutateur de mode sauf pour [▶]/[♥]. (P22)

- 1 Appuyez sur la touche [MENU].
- 2 Appuyez sur ▶ pour ouvrir le menu de configuration.
- 3 Appuyez sur ▲/▼ pour sélectionner [AUTO REVIEW].
- 4 Appuyez sur ◀/▶ pour sélectionner [1 SEC.] ou [3 SEC.].
- 5 Appuyez sur la touche [MENU].

- Le menu disparaîtra.

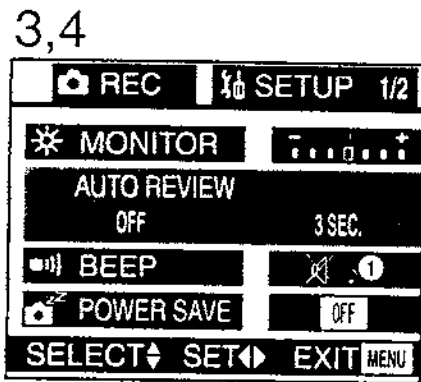

- Même lorsque vous réglez le visualisation automatique sur [1 SEC.]/[3 SEC.], elle n'est pas disponible en mode image en mouvement [M].
- Lorsque vous enregistrez en mode rafale, dans les modes bracketing auto, image fixe avec son, l'image enregistrée est automatiquement affichée.
- En mode simple [♥], le réglage de la visualisation automatique se place sur [ON] (1 seconde) ou [OFF].

Réglage du Son de Fonctionnement/Son de l'obturateur

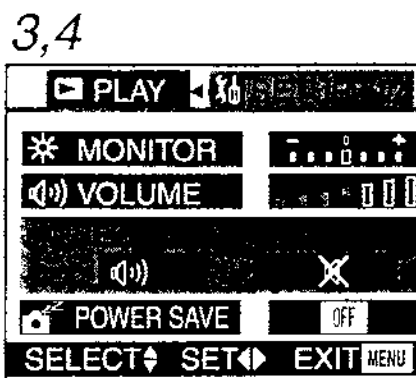
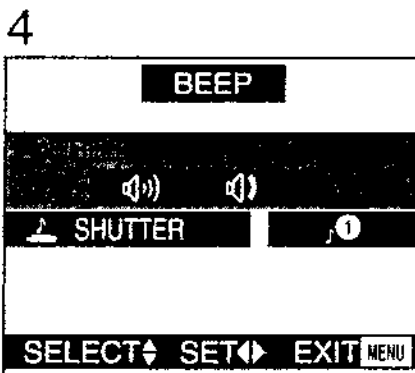
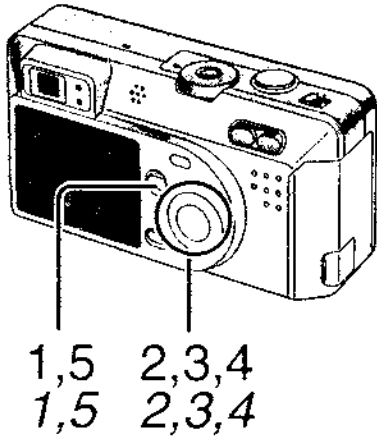

Il est possible de régler le son du déclencheur électronique lorsque le déclencheur est enfoncé à fond et de régler le volume du son lorsque le déclencheur est enfoncé à mi-course et lorsque les opérations de menu sont effectuées.

■ Lorsque le commutateur de mode de fonctionnement est réglé sur le mode REC

- 1 Appuyez sur la touche [MENU].
- 2 Appuyez sur ► pour ouvrir le menu de configuration.
 - En mode simple, sautez cette opération.
- 3 Appuyez sur ▲/▼ pour sélectionner [BEEP] et puis appuyez sur ►.
- 4 Appuyez sur ▲/▼/◀/► pour régler le volume du son de fonctionnement et pour régler le son de l'obturateur.
- 5 Appuyez deux fois sur la touche [MENU].
 - Le menu disparaîtra.

■ Lorsque le commutateur de mode de fonctionnement est réglé sur lecture [▶]

- 1 Appuyez sur la touche [MENU].
- 2 Appuyez sur ► pour ouvrir le menu de configuration.
- 3 Appuyez sur ▲/▼ pour sélectionner [BEEP].
- 4 Appuyez sur ◀/► pour régler le volume du son de fonctionnement.
- 5 Appuyez sur la touche [MENU].
 - Le menu disparaîtra.

• En mode simple [♥], le réglage devient [ON] ou [OFF].

En réglant le Mode Economie d'Energie

Dans ce mode, l'appareil photo s'éteint automatiquement s'il n'est pas utilisé pendant un certain temps.

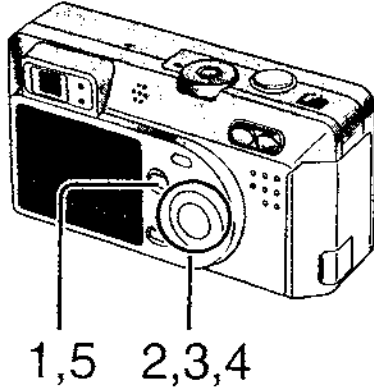

3,4

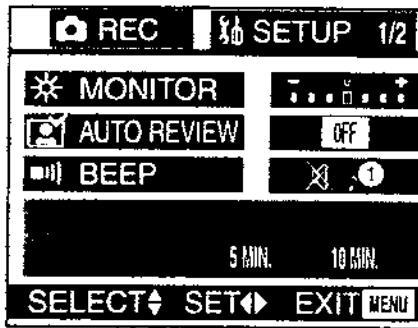

- 1 Appuyez sur la touche [MENU].
- 2 Appuyez sur ► pour ouvrir le menu de configuration.
- 3 Appuyez sur ▲/▼ pour sélectionner [POWER SAVE].
- 4 Appuyez sur ◀/▶ pour choisir le temps de réglage.
 - [2 MIN.]
 - [5 MIN.]
 - [10 MIN.]
 - [OFF]: L'alimentation n'est pas automatiquement coupée.
- 5 Appuyez sur la touche [MENU].
 - Le menu disparaîtra.

- Si vous désirez annuler le mode d'économie d'énergie, réglez à nouveau l'interrupteur d'alimentation sur [ON] après l'avoir réglé sur [OFF], ou appuyez sur le déclencheur.
- Lorsque vous utilisez l'adaptateur CA/vous connectez à un PC/vous enregistrez l'image en mouvement/vous lisez l'image en mouvement/pendant le diaporama, le mode d'économie d'énergie n'est pas disponible.
- En mode simple [♥], l'économie d'énergie est réglée sur [2 MIN.].
- En mode d'enregistrement, lorsque vous maintenez enfoncée la touche [DISPLAY] pendant 2 secondes, le mode d'économie d'énergie démarre.

Rétablissement du Numéro du Fichier

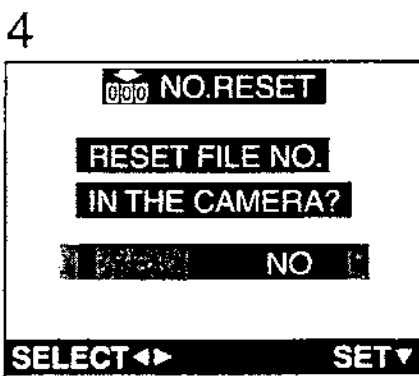
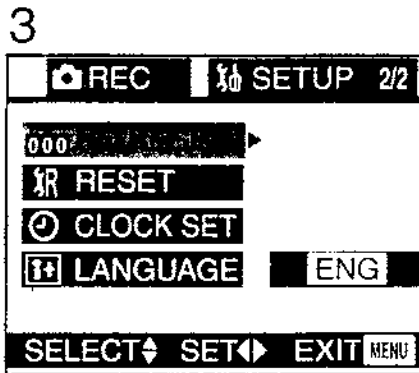
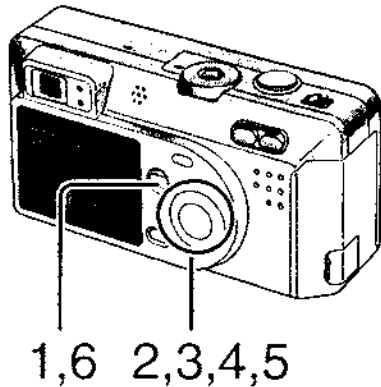

Etant donné que les numéros de fichiers sont enregistrés en séquence par l'appareil photo, lorsque vous utilisez deux ou plusieurs cartes, il peut arriver que les numéros de fichiers figurant sur les cartes ne commencent pas à partir de 0001.

Utilisez cette fonction lorsque vous insérez une nouvelle carte ou effectuez un nouvel enregistrement sur la carte enregistrée et lorsque vous désirez commencer à enregistrer à partir du numéro de fichier 0001.

[Préparation]

- Réglez le commutateur de mode sauf pour [▶]/[♥]. (P22)

- 1 Appuyez sur la touche [MENU].
- 2 Appuyez sur ▶ pour ouvrir le menu de configuration.
- 3 Appuyez sur ▲/▼ pour sélectionner [NO.RESET] et puis appuyez sur ▶.
- 4 Lorsque le message suivant est affiché "RESET FILE NO. IN THE CAMERA?", appuyez sur ◀/▶ pour sélectionner [YES].
- 5 Appuyez sur la touche ▼/[REVIEW/SET].
- 6 Appuyez sur la touche [MENU].

- Le menu disparaîtra.

Initialisation des réglages

En utilisant cette fonction, les réglages sont initialisés.

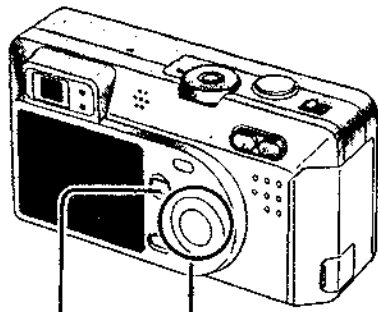

1,8 2,3,4,5,6,7

3

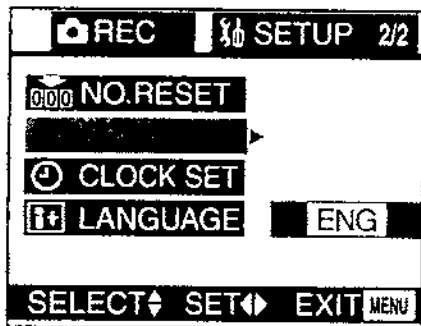

4

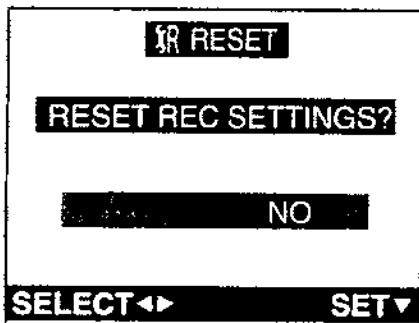

6

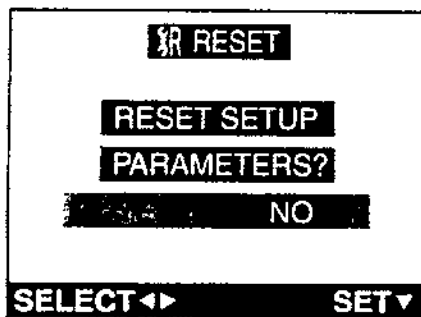

[Préparation]

- Réglez le commutateur de mode sauf pour [▶]/[♥]. (P22)

- 1 Appuyez sur la touche [MENU].
- 2 Appuyez sur ▶ pour ouvrir le menu de configuration.
- 3 Appuyez sur ▲/▼ pour sélectionner [RESET] et puis appuyez sur ▶.
- 4 Lorsque ce message est affiché "RESET REC SETTINGS?", appuyez sur ◀/▶ pour sélectionner [YES].
- 5 Appuyez sur la touche ▼/[REVIEW/SET].
 - Le message "REC SETTING RESET COMPLETED" est affichée pendant environ 2 secondes.
- 6 Lorsque ce message est affiché "RESET SETUP PARAMETERS?", appuyez sur ◀/▶ pour sélectionner [YES].
- 7 Appuyez sur la touche ▼/[REVIEW/SET] pour régler.
 - Le réglage de l'horloge n'est pas réinitialisé.
- 8 Appuyez sur la touche [MENU].
 - Le menu disparaîtra.

Lecture des Images avec un Ecran TV

En branchant l'appareil photo sur un téléviseur au moyen du câble A/V fourni ①, il est possible de visualiser et lire les images enregistrées.

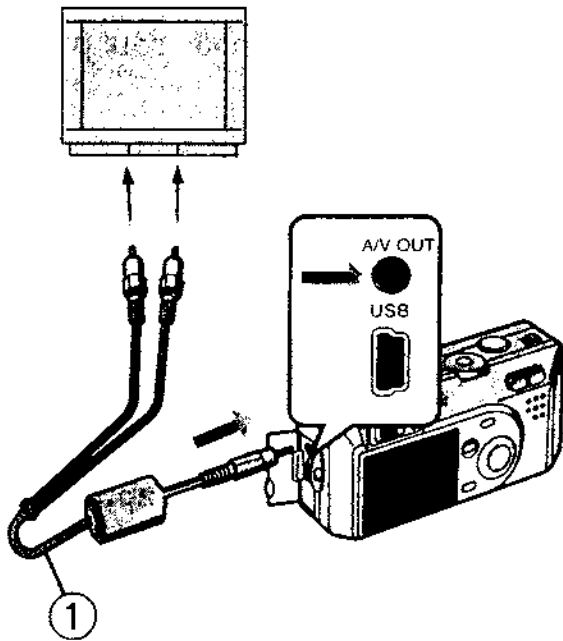

[Préparation]

- Mettez l'appareil photo et le téléviseur hors tension.

- 1 **Branchez le câble A/V à la prise A/V OUT de l'appareil photo.**
- 2 **Branchez le câble A/V sur les prises vidéo et audio du téléviseur.**
 - Jaune: dans la prise vidéo in
 - Blanc: dans la prise audio in
- 3 **Allumez le téléviseur et sélectionner la sortie externe.**
- 4 **Allumez l'appareil photo et puis réglez le commutateur de mode sur lecture [▶].**
 - L'image est affichée sur le téléviseur.

■ Visualisation des images dans les autres pays

Lorsque vous réglez [VIDEO OUT] sur le menu, vous pouvez visualiser les images sur le téléviseur dans d'autres pays (régions) qui utilisent le système NTSC ou PAL.

- Lorsque vous vous connectez à un Téléviseur, nous vous conseillons l'utilisation de l'adaptateur CA comme source d'alimentation. (P14)
- N'utilisez aucun autre câble que celui fourni.
- Seulement lorsque le commutateur de mode est réglé sur lecture [▶], l'image est affichée sur le Téléviseur.
- Lisez également le manuel d'emploi du téléviseur.

Connexion à un PC

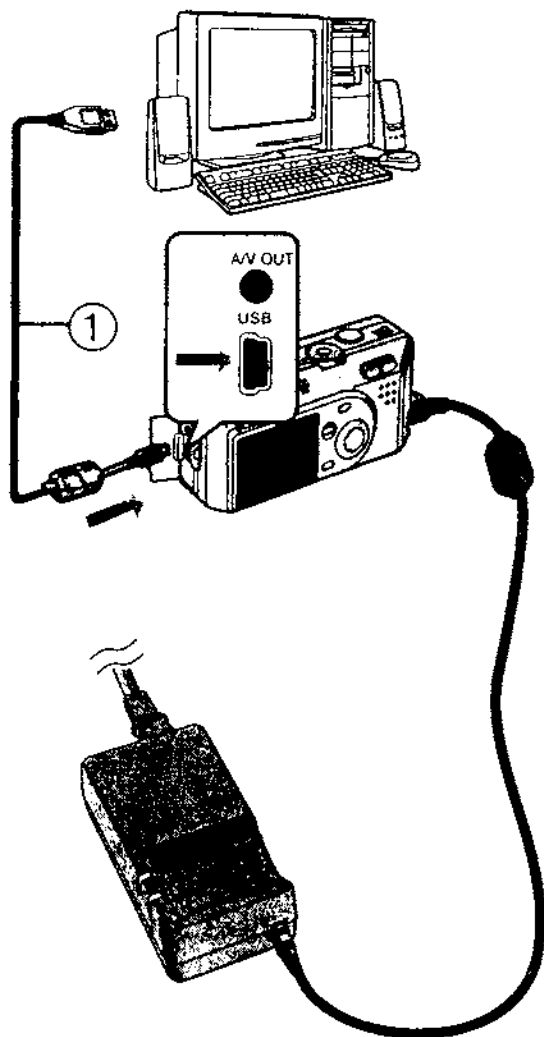

[Préparation]

- Uniquement si vous utilisez Windows® 98 ou Windows® 98 Second Edition, démarrez le CD fourni à partir du PC et installez le pilote USB.
- 1 **Insérez la Carte Mémoire dans l'appareil photo et placez l'interrupteur d'alimentation sur [ON].**
 - 2 **Connectez l'appareil photo à un PC à l'aide du câble de connexion USB fourni ①.**

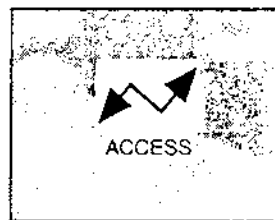

[Windows]

Le lecteur est indiqué dans le dossier [My computer].

- Si vous connectez l'appareil photo au PC pour la première fois, le pilote requis s'installe automatiquement de manière à ce que l'appareil photo soit reconnu par la prise et la lecture de Windows puis il est indiqué sur le dossier [My computer].

[Macintosh]

Le lecteur est indiqué sur l'écran.

- L'indicateur d'accès/flash s'allume lors de l'accès.
- Lorsque vous vous connectez à un PC, nous vous conseillons l'utilisation de l'adaptateur CA comme la source d'alimentation. (P14)
- Lorsque vous vous connectez à un PC, les images et les sons ne sortent pas de la prise A/V OUT.
- Pour de plus amples informations (installation du logiciel), lire le manuel d'emploi fourni relatif à la connexion PC.

USB DIRECT-PRINT

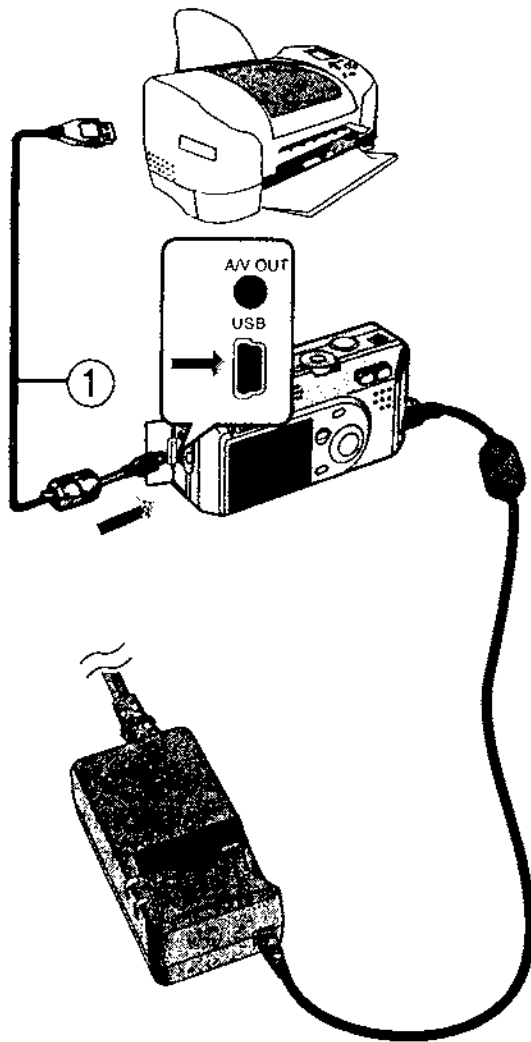

En connectant l'appareil photo à une imprimante correspondant à USB DIRECT-PRINT (IMPRESSION DIRECTE USB) à l'aide du câble de connexion USB, il est possible d'imprimer directement. (Veuillez demander les modèles compatibles au fabricant de l'imprimante) (Lisez également le manuel d'emploi de l'imprimante)

- 1 Insérez la Carte Mémoire dans l'appareil photo et placez l'interrupteur d'alimentation sur [ON].
- 2 Allumez l'imprimante.
- 3 Connectez l'appareil photo à l'imprimante à l'aide du câble de connexion USB fourni ①.

- Lorsque vous vous connectez à une imprimante, nous vous conseillons l'utilisation de l'adaptateur CA comme source d'alimentation. (P14)
- Déconnectez le câble de connexion USB et le câble CC après avoir imprimé.

USB DIRECT-PRINT (Image simple)

[Préparation]

- Connectez l'appareil photo à une imprimante. (P78)

1 **Seulement lorsque DPOF est déjà réglé, appuyez sur ◀/▶ pour sélectionner [SINGLE PICTURE], et puis appuyez sur la touche ▼/[REVIEW/SET].**

- Lorsque DPOF n'est pas réglé, cet écran est sauté.

2 **Appuyez sur ◀/▶ pour sélectionner l'image à imprimer et puis appuyez sur la touche ▼/[REVIEW/SET].**

- Le message "PLEASE SELECT THE PICTURE TO PRINT" (SELECTIONNER L'IMAGE A IMPRIMER) est affiché pendant 2 secondes.

3 **Appuyez sur ▲, et appuyez sur la touche ◀/▶ pour régler le nombre de feuilles et puis appuyez sur la touche ▼/[REVIEW/SET].**

4 **Appuyez sur ◀/▶ pour sélectionner [YES].**

- Le message "PLS CHECK THE PRINTER START PRINTING?" est affiché.

5 **Appuyez sur la touche ▼/[REVIEW/SET].**

- L'impression démarre.

- Appuyez sur la touche [MENU] et vous pouvez arrêter l'impression.

1

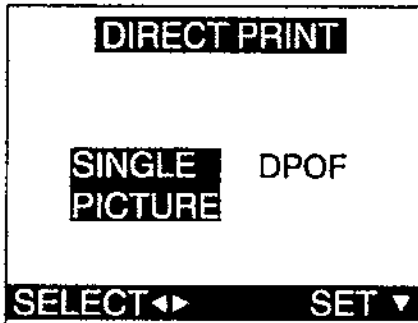

2

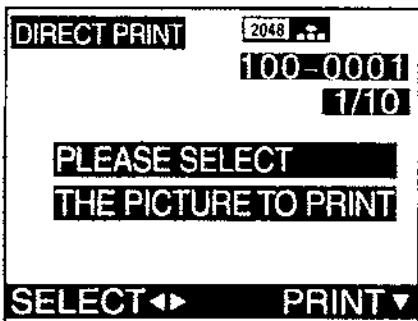

3,4

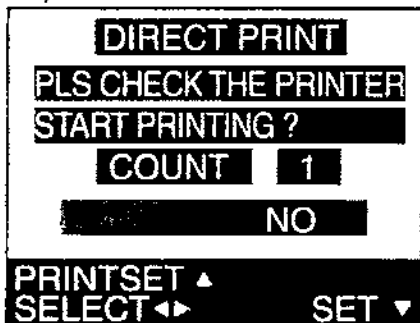

5

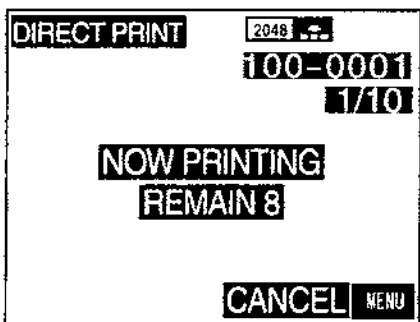

USB DIRECT-PRINT (DPOF)

[Préparation]

- Connectez l'appareil photo à une imprimante. (P78)
- Ecrivez les Données d'Impression sur la Carte (Réglage DPOF). (P60)

1

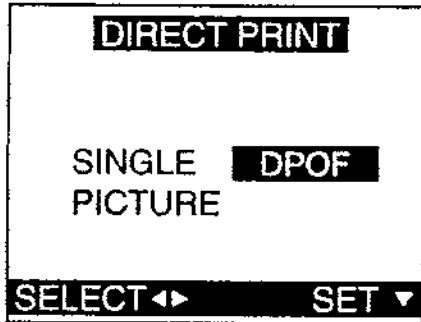

2

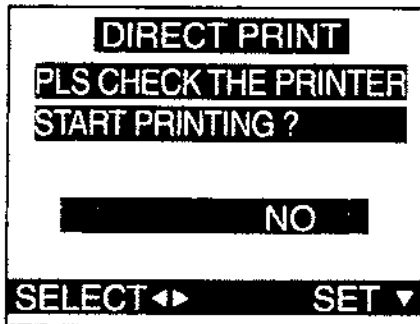

3

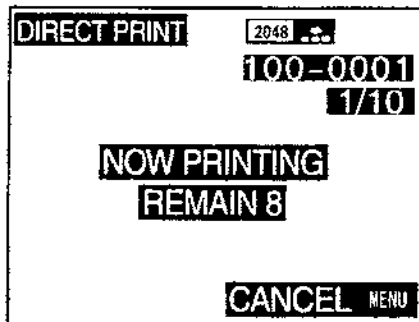

- 1 Appuyez sur **◀/▶** pour sélectionner **[DPOF]**.
 - Appuyez sur la touche **[MENU]** et vous pouvez changer le réglage DPOF. (P60)
- 2 Appuyez sur la touche **▼/[REVIEW/SET]**.
 - Le message "PLS CHECK THE PRINTER START PRINTING?" est affiché.
- 3 Appuyez sur **◀/▶** pour sélectionner **[YES]**, et puis appuyez sur la touche **▼/[REVIEW/SET]**.
 - L'impression démarre.

- Appuyez sur la touche **[MENU]** et vous pouvez arrêter l'impression.
- Lorsque le nombre des images totales est supérieur à 255, le nombre d'images restantes sera affiché comme "----".

Après l'Utilisation

Après avoir utilisé l'appareil photo et après avoir suivi les étapes suivantes, nous vous conseillons de le ranger dans l'étui souple en option de manière à le protéger.

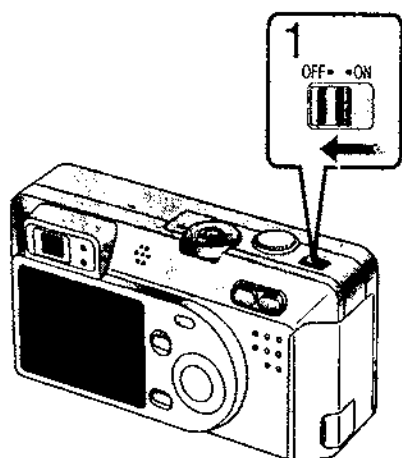

- 1 Réglez l'interrupteur d'alimentation sur [OFF]. (P17)
- 2 Ejectez la carte. (P15)
- 3 Retirez la batterie. (P12)

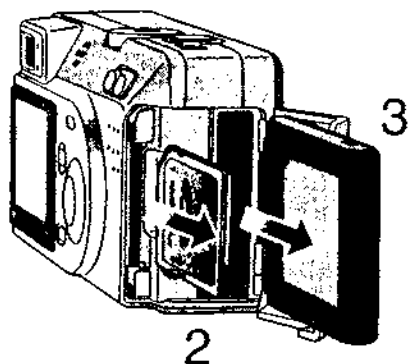

- Si vous n'utilisez pas votre appareil photo pendant une longue période de temps, retirez la batterie. (Lorsque vous insérez à nouveau la batterie, réglez la date)

Les Détails du Menu

Menu Mode REC

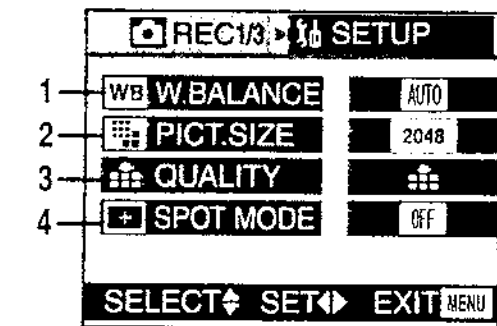

- 1 W.BALANCE (P49)
- 2 PICT.SIZE (P37)
- 3 QUALITY (P38)
- 4 SPOT MODE (P44)

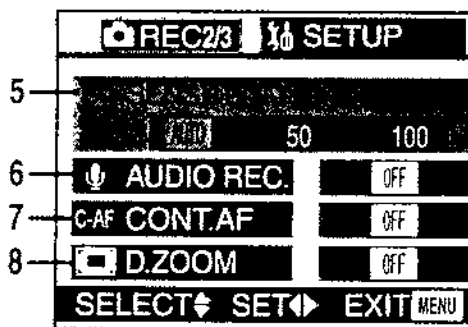

- 5 SENSITIVITY (P51)
- 6 AUDIO REC. (P36)
- 7 CONT.AF (P34)
- 8 D.ZOOM (P31)



- 9 PICT.ADJ. (P48)

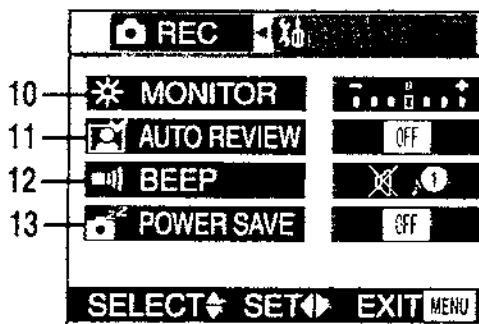

- 10 MONITOR (P70)
- 11 AUTO REVIEW (P71)
- 12 BEEP/SHUTTER (P72)
- 13 POWER SAVE (P73)

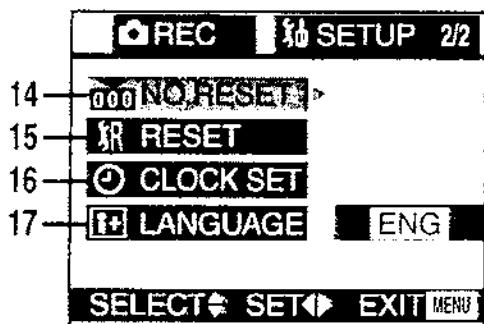

- 14 NO.RESET (P74)
- 15 RESET (P75)
- 16 CLOCK SET (P24)
- 17 LANGUAGE

Menu mode simple

- Pour les objets sans numéro, se reporter à ceux qui portent le même nom.

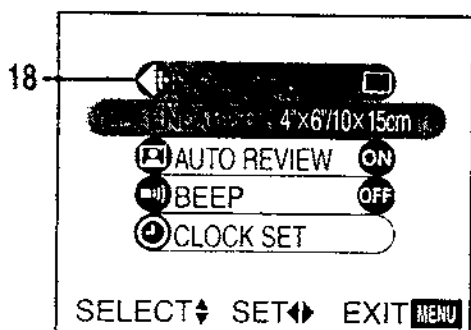

18 PICT.MODE (P27)

Menu mode Lecture

- Pour les objets sans numéro, se reporter à ceux qui portent le même nom.

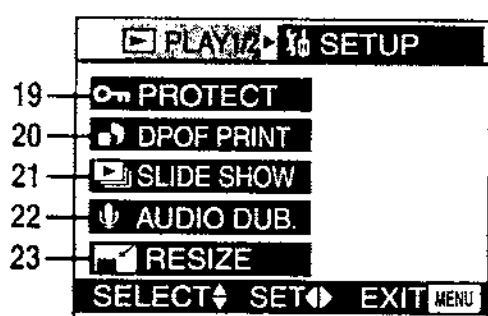

- 19 PROTECT (P63)
- 20 DPOF PRINT (P60)
- 21 SLIDE SHOW (P64)
- 22 AUDIO DUB. (P66)
- 23 RESIZE (P67)

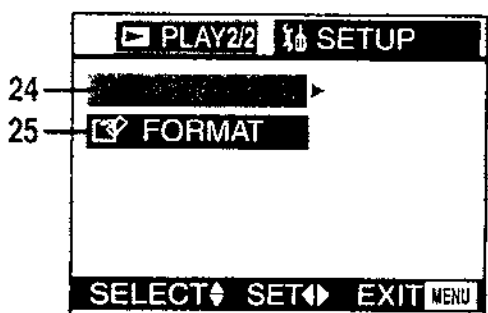

- 24 TRIMMING (P68)
- 25 FORMAT (P69)

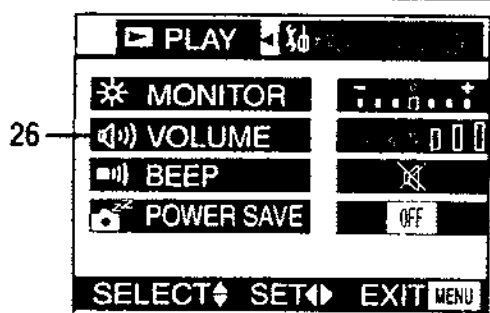

26 VOLUME (P54)

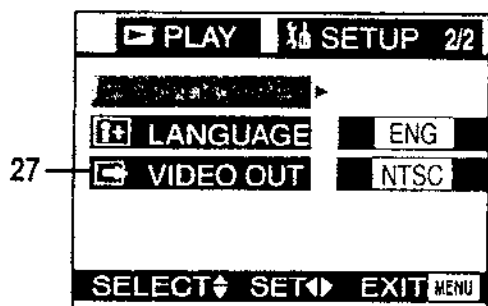

27 VIDEO OUT (P76)

Remarques sur l'utilisation de l'appareil

■ Précautions d'emploi

Tenir l'appareil photo numérique éloigné des appareils magnétisés (tels que four à micro-ondes, Téléviseurs, consoles de jeux vidéos, etc.).

- Si vous utilisez l'appareil photo numérique au-dessus ou près d'un téléviseur, les images et les sons peuvent s'interférer à cause des radiations des ondes électromagnétiques.
- Ne pas utiliser près d'un téléphone cellulaire parce qu'il pourrait en résulter des parasites qui affecteraient défavorablement les images et les sons.
- Les données enregistrées peuvent être endommagées ou les images peuvent s'altérer à cause des puissants champs magnétiques provenant de hauts-parleurs ou de gros moteurs.
- Les radiations d'ondes électromagnétiques générées par un microprocesseur peuvent défavorablement affecter l'appareil photo numérique en causant des interférences aux images et aux sons.
- Si l'appareil photo est affecté par des équipements chargés magnétiquement et ne fonctionne pas correctement, mettre l'appareil photo hors tension et retirer la batterie ou l'adaptateur CA et puis brancher à nouveau la batterie ou l'adaptateur CA. Allumez ensuite l'appareil photo.

Ne pas utiliser l'appareil photo numérique près de radio-transmetteurs ou près de lignes à haute tension.

- Si vous enregistrez près de transmetteurs radio ou près de lignes-haute tension, les images enregistrées ou les sons peuvent être défavorablement affectés.

Ne pas vaporiser d'insecticide ou de produits chimiques volatiles sur l'appareil photo numérique.

- Si vous vaporisez de telles substances sur l'appareil photo numérique, le boîtier peut

être endommagé et la surface de finition peut se décoller.

- Ne pas laisser de produit en caoutchouc ou en plastique en contact avec l'appareil photo numérique pendant une longue période de temps.

Lorsque vous utilisez l'appareil photo numérique sur une plage ou endroit similaire, veiller à ce que le sable ou la poussière fine ne pénètre pas dans l'appareil photo.

- Le sable et la poussière peuvent endommager l'appareil photo numérique ou la carte. (Faire attention lorsque vous insérez et retirez la carte)

Lorsque vous utilisez votre appareil photo numérique par temps pluvieux ou de neige ou sur une plage, veillez à ce que l'eau ne pénètre pas dans l'appareil photo numérique.

- L'eau peut provoquer un mauvais fonctionnement de l'appareil photo numérique ou de la carte. (Il peut se produire une panne irréversible)
- Si l'eau de mer éclabousse l'appareil photo numérique, humidifiez un linge doux avec de l'eau du robinet, bien l'essorer et utilisez-le pour essuyer soigneusement le boîtier de l'appareil. Puis essuyez-le à nouveau complètement avec un linge doux et sec.

Ne pas utiliser l'appareil photo numérique à des fins de surveillance ou dans un but commercial.

- Si vous n'utilisez pas l'appareil photo numérique pendant une longue période, la température intérieur augmente et par conséquence, ceci peut entraîner un mauvais fonctionnement de l'appareil.
- L'appareil photo numérique n'est pas destiné à un usage commercial.

N'utilisez pas de benzine, ou d'alcool pour nettoyer l'appareil photo numérique.

- Le boîtier peut se déformer et la finition peut se décoller.
- Avant de nettoyer l'appareil photo, retirez la batterie ou débranchez l'adaptateur CA de la prise électrique.
- Nettoyez l'appareil photo numérique avec un linge doux et sec. Pour retirer les taches résistantes, frottez avec un chiffon qui a été préalablement trempé dans un produit détergeant dilué dans de l'eau et essuyez à l'aide d'un linge sec.
- Pour le rangement et le transport de l'appareil photo numérique, placez-le dans un sac avec des rembourrages doux pour protéger la finition du boîtier contre l'usure.

Après utilisation, assurez-vous de sortir la carte et de retirer la batterie ou débrancher l'adaptateur CA de la prise électrique.

- Si la batterie reste dans l'appareil photo numérique pendant une longue période de temps, la tension chute excessivement et la batterie ne fonctionnera plus même après l'avoir rechargée.

■ Usage optimal de la Batterie

La batterie est une batterie de type lithium-ion rechargeable. Sa capacité de générer du courant se base sur une réaction chimique qui a lieu à l'intérieur. Cette réaction est sensible à la température et l'humidité ambiantes et si la température est trop élevée ou trop basse, le temps de fonctionnement de la batterie peut être raccourci.

Assurez-vous d'avoir retiré la batteries après utilisation.

Assurez-vous de retirer la batterie de l'appareil photo numérique. (Si elle reste fixée à l'appareil photo numérique, une quantité d'une minute de courant est consommée même si l'appareil photo numérique est hors tension) Si la

batterie reste fixée à l'appareil photo numérique pendant une longue période, elle se décharge. La Batterie peut devenir inutilisable même après avoir été rechargée.

Mise au rebut d'une batterie inutilisable.

- La batterie a une durée de vie limitée.
- Ne pas jeter la batterie dans le feu car cela pourrait provoquer une explosion.

Veillez à ce que les pôles de la batterie soient toujours propres.

Veillez à ce que les bornes ne soient pas encrassées par la saleté, poussière ou d'autres substances.

Si vous faites tomber accidentellement la batterie, vérifiez si le boîtier de la batterie et les bornes ne se sont pas déformés. La fixation d'une batterie déformée peut endommager l'appareil photo.

■ Condensation

Lorsqu'il s'est produit de la condensation:

Réglez l'interrupteur d'alimentation sur [OFF] et laissez l'appareil photo numérique dans cette condition pendant environ 1 heure. Lorsque l'appareil photo se rapproche de la température ambiante la buée disparaît naturellement.

■ Précautions pour le Rangement

Avant de ranger l'appareil photo numérique, sortez la carte et retirez la batterie.

Rangez tous les accessoires dans un endroit sec avec une température relativement stable.

(Température recommandée:

15 à 25°C,

humidité recommandée: 40 à 60%)

Appareil Photo Numérique

- L'envelopper dans un linge doux pour le protéger de la poussière.
- Ne pas laisser l'appareil photo dans des endroits soumis à des températures élevées.

Batterie

- Ne pas laisser l'appareil photo et la batterie dans les endroits où la température est trop élevée comme par exemple à l'intérieur de la voiture en plein été.
- Des températures excessivement élevées ou basses raccourciront la durée de vie de la batterie.
- Si vous conservez la batterie dans des endroits enfumés ou poussiéreux, les bornes peuvent rouiller et causer un mauvais fonctionnement.
- Veillez à ce que les bornes de la batterie ne soient pas en contact avec des objets métalliques (tels que colliers, épingles à cheveux, etc.). Il peut en résulter un court-circuit ou une génération de chaleur et si vous touchez la batterie dans cette

condition, vous risquez de sérieuses brûlures.

- Conservez la batterie complètement déchargée. Pour conserver la batterie pendant une longue période de temps, nous vous conseillons de la recharger une fois dans l'année et de la reposer à nouveau après l'avoir complètement déchargée.

Carte

- Lorsque la carte est en lecture, ne la retirez pas, ne mettez pas l'appareil hors tension et ne la soumettez pas à des vibrations ou à des chocs.
- Ne laissez pas la carte dans des endroits où la température est élevée ou en contact direct avec le soleil ou bien lorsque les ondes électromagnétiques et statiques sont facilement générées.
- Ne pliez pas la carte et ne la faites pas tomber. La Carte ou le contenu enregistré pourrait être endommagé.
- Après utilisation, veillez à retirer la carte de l'appareil photo numérique.
- Ne touchez pas avec les doigts les bornes placés au dos de la Carte. Veillez à ce que la saleté, la poussière ou l'eau ne puissent pas y entrer.

Adaptateur CA

- Si la batterie est chaude, le chargement durera plus longtemps qu'en temps normal.
- Si vous utilisez l'adaptateur CA près d'une radio, la réception de la radio peut être dérangée. Conservez l'adaptateur CA à environ 100 cm ou plus de la radio.
- Lorsque l'adaptateur CA est utilisé, il peut engendrer un bruit de ronronnement. Cela est normal.
- Après utilisation, assurez-vous de déconnecter le câble CA. (S'il reste connecté, une quantité de courant équivalant à une minute est consommée)
- Conservez les électrodes de l'adaptateur CA et de la batterie toujours propres.

■ Moniteur LCD

Moniteur LCD

- Dans un endroit avec des changements de température drastiques, de la condensation peut se former sur le Moniteur LCD. Le nettoyer avec un linge doux et sec.
- Si l'appareil photo numérique est extrêmement froid lorsque vous mettez l'appareil sous tension, l'image sur le Moniteur LCD est légèrement plus foncée qu'à l'accoutumé. Cependant, comme la température interne augmente, elle revient à la luminosité normale.

Une technologie de très haute précision est utilisée pour fournir au Moniteur LCD un total d'environ 114.000 pixels. Le résultat est supérieur à 99,99% de pixels efficaces avec seulement 0,01% de pixels inactifs ou toujours allumés. Ceci ne constitue cependant pas un mauvais fonctionnement et n'affecte pas l'image enregistrée.

■ Diaporama SD

Si vous réglez le diaporama SD avec [SD Viewer for DSC] qui est le CD-ROM fourni, le message suivant "START SD SLIDE SHOW?" est affiché.

Sélectionnez [YES] et appuyez sur la touche ▼/[REVIEW/SET] pour démarrer le Diaporama SD.

Sélectionnez [NO] et appuyez sur la touche ▼/[REVIEW/SET] pour démarrer la lecture normale.

■ Composition du dossier

Lorsqu'une Carte Mémoire avec des données enregistrées dessus est insérée dans un PC, les dossiers indiqués ci-dessous seront affichés.

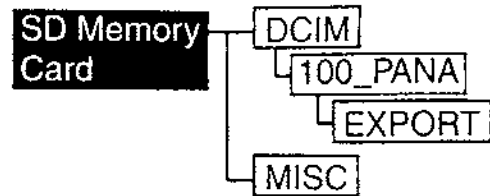

- Dans le dossier 100_PANA, il est possible d'enregistrer jusqu'à 999 images.
- Dans le dossier MISC, il est possible d'enregistrer les fichiers qui ont été fixés avec les réglages DPOF.

Informations de mise en garde

[NO MEMORY CARD]

Insérez la Carte Mémoire.

[THIS MEMORY CARD IS PROTECTED]

Annulez le verrouillage de la Carte Mémoire.

[NO VALID IMAGE TO PLAY]

Effectuez la lecture après avoir enregistré ou inséré la Carte Mémoire où se trouve l'image enregistrée.

[MEMORY CARD FULL]/[NO ENOUGH MEMORY IN THE CARD]

Insérez une nouvelle Carte Mémoire ou effacez les données inutiles.

[MEMORY CARD ERROR]

Accès mémoire carte échoué.
Insérez la carte.

[READ ERROR]

Erreur lecture données.
La lire à nouveau.

[WRITE ERROR]

Erreur d'écriture données.
Eteignez l'appareil photo [OFF] et retirez la carte. Puis insérez la carte et rallumez l'appareil photo [ON]. Assurez vous que l'appareil est [OFF] avant de retirer ou insérer la carte afin de ne pas l'endommager.

[PLEASE SET THE CLOCK]

Ce message est affiché lorsque vous utilisez l'appareil photo pour la première fois ou que vous ne l'avez pas utilisé depuis longtemps.
Réglez à nouveau l'horloge.

[THIS PICTURE IS PROTECTED]

Après avoir annulé le réglage de protection, vous pouvez effacer ou superposer l'image.

[THIS PICTURE CAN'T BE DELETED] / [SOME PICTURES CAN'T BE DELETED]

Si l'image n'est pas basée sur le standard DCF, il n'est pas possible d'effacer les images sélectionnées.

[NUMBER OF PRINT IS OVER]

Vous avez dépassé le nombre d'images pouvant être aussitôt réglées par le réglage effacement multiple.

[CAN'T BE SET ON THIS PICTURE] / [CAN'T BE SET ON SOME PICTURES]

Si l'image n'est pas basée sur le standard DCF, il n'est pas possible de régler le DPOF.

[MEMORY CARD ERROR FORMAT THIS CARD?]

Le format de cette carte n'est pas reconnu par l'appareil photo.
Formatez-la à nouveau avec l'appareil photo.

[REC MODE DIAL IS NOT IN THE PROPER POSITION]

Ce message est affiché lorsque vous allumez l'appareil photo avec le commutateur de mode en position incorrecte.
Tournez le commutateur de mode dans la position correcte.

Problèmes avec la Prise de Vue

1: Pas d'alimentation.

- 1-1: Est-ce que la batterie et l'adaptateur secteur CA sont correctement branchés? Vérifiez le branchement.
- 1-2: Est-ce que la batterie est suffisamment chargée? Utilisez une batterie qui ait été suffisamment chargée.

2: Dès que l'appareil photo est sous tension, il se met aussitôt hors tension.

- 2-1: Est-ce que la charge de la batterie est insuffisante pour faire fonctionner l'appareil photo? Chargez la batterie ou la remplacez par une autre qui est chargée.
- 2-2: Y a-t-il de la condensation? En portant l'appareil photo numérique d'un endroit froid vers un endroit chaud, de la condensation pourrait se former à l'intérieur de l'appareil photo. Attendez jusqu'à ce que la condensation disparaisse.

3: L'image n'est pas enregistrée.

- 3-1: Est-ce que la Carte Mémoire est à l'intérieur?
- 3-2: Le commutateur de mode est-il correctement réglé? Vérifiez.
- 3-3: La capacité de mémoire est épuisée sur la carte. Avant l'enregistrement, annulez quelques images.

4: L'image ne s'affiche pas sur le Moniteur LCD.

- 4: Le moniteur LCD est-il réglé sur OFF?

5: Le Moniteur LCD est trop clair ou trop foncé.

- 5: Réglez la luminosité du Moniteur LCD.

6: Le flash n'éclaire pas.

- 6: le mode flash est réglé sur forcé OFF. Changez le mode flash.

7: L'affichage ou les images sur le Moniteur LCD ne sont pas mis au point.

- 7: Réglez le commutateur de mode sur le mode correspondant à la distance qui vous sépare du sujet.

8: L'image ne sera pas lue.

- 8-1: Est-ce que la Carte Mémoire est à l'intérieur?
- 8-2: Il n'y a pas d'image dans la Carte Mémoire.
- 8-3: Le commutateur de mode de fonctionnement n'est pas réglé sur lecture [▶].

9: L'image n'est pas affichée sur le téléviseur.

- 9-1: L'appareil est-il correctement branché sur le téléviseur? Vérifiez.
- 9-2: Réglez le téléviseur sur le mode entrée vidéo.

10: Lors de la connexion à PC, les images ne peuvent pas être transférées.

- 10-1: Vérifiez que l'appareil photo soit correctement connecté au PC.
- 10-2: L'appareil photo est-il correctement reconnu par le PC?

11: Le réglage de l'horloge est réinitialisé.

- 11-1: Si vous n'utilisez pas l'appareil photo pendant une longue période, le réglage de l'horloge doit être réinitialisé. Lorsque le message [PLEASE SET THE CLOCK] apparaît, réglez à nouveau l'horloge.
- 11-2: Lorsque vous prenez une photo avant de régler l'horloge, [0:00 0. 0. 0] est enregistré.

Spécifications

Appareil photo numérique Informations pour votre sécurité

Source d'alimentation:	4,7 V DC
Consommation d'Énergie:	2,1 W (Pendant enregistrement avec Moniteur LCD sur on) 1,6 W (Pendant enregistrement avec Moniteur LCD sur off) 1,8 W (Lorsque vous lisez à l'aide du Moniteur LCD)
Nombre réel de pixels	3,2 Millions de Pixels
Capteur image	1/2,5 pouce CCD, nombre total de pixels 3.340.000 Filtre couleur primaire
Objectif	Zoom Optique 3×, f=5,8 - 17,4 mm (film 35 mm équivalent: 35 - 105 mm)/F2,8 - 4,9
Zoom numérique	Max 3×
Mise au point	Auto/Macro AF Spot (Mode spot)
Portée Mise au point	Automatique: 50 cm (Grand Angle)/ 50 cm (Télé-objectif) - ∞, Effet Macro/Simple/Couleur: 10 cm (Grand Angle)/ 30 cm (Télé-objectif) - ∞
Système obturateur	Obturateur électronique + Obturateur mécanique
Enregistrement en rafale	4 images par seconde, 8 images max. (standard)/ 5 images (fine)
Enregistrement image en mouvement	320 × 240 (10 images par second avec son)
Sensibilité ISO	AUTO/50/100/200/400
Vitesse d'Obturation	8 - 1/2.000 Mode Image en mouvement: 1/30 - 1/2.000
Balance des blancs	AUTO/Lumière du Jour/Nuageux/Halogène/Réglage du blanc
Exposition (AE)	Programme AE Correction d'exposition (mesure 1/3 EV, -2 - +2 EV)
Mode de Mesure	Multi/Spot (Mode spot)
Moniteur LCD	1,5 pouce TFT LCD polycristalline basse température (114.000 pixels) (champ du rapport de visualisation 100%)
Viseur optique	Viseur zoom image réelle
Flash	portée flash: (ISO100) Environ 30 cm - 2,4 m (Grand Angle)/ Environ 30 cm - 140 cm (Télé-objectif) AUTO, AUTO/Réduction yeux rouges, Forcé ON, Synchro Lente/Réduction Yeux rouges, Forcé OFF
Microphone	Monaural
Haut-parleur	Monaural
Media enregistrement	Carte Mémoire SD/MultiMediaCard
Format d'enregistrement	2048 × 1536, 1600 × 1200, 1280 × 960, 640 × 480 (Image fixe) 320 × 240 (Image en mouvement)
Qualité	Fine/Standard

Format Fichier Enregistrement

Image fixe	JPEG (Design rule for Camera File system, basé sur standard Exif 2,2), DPOF correspondant
Image fixe avec son	JPEG (Design rule for Camera File system, basé sur standard Exif 2,2) + 640 × 480 QuickTime Motion JPEG (image fixe avec son)
Motion image	QuickTime Motion JPEG (image en mouvement avec son)
Interface	
Numérique	USB
Vidéo/audio analogique	NTSC/PAL Composite /Sortie Ligne audio (mono)
Port	
USB	5 broches Mini USB
Vidéo/audio Analogique	Φ 2,5 mm jack
CC IN	type EIAJ 2 fiches
Dimensions (P × H × P)	104 × 50,9 × 32,1 mm (partie de projection exclue)
Poids	Environ 160 g (sans la Carte Mémoire et la batterie) Environ 180 g (avec Carte Mémoire et batterie)
Température de Fonctionnement	0°C - 40°C
Humidité de Fonctionnement	10% - 80%

Adaptateur CA (Panasonic DE-929B)

Informations pour votre sécurité

Entrée	110 - 240 V ~ 50/60 Hz, 0,22 A
Sortie	DIGITAL CAMERA 4,7 V === 1,5 A CHARGE 4,2 V === 0,65 A

**Bloc Batterie (lithium-ion)
(Panasonic CGA-S001E)**

Informations pour votre sécurité

Capacité/Tension	3,6 V, 680 mAh
------------------	----------------



VQT0B96

F1202Ma0 (5000 ©)



Matsushita Electric Industrial Co., Ltd.
Web Site:<http://www.panasonic.co.jp/global/>