

Panasonic®

Mode d'emploi des caractéristiques avancées Appareil photo numérique

Modèle n° **DMC-F5**

LUMIX

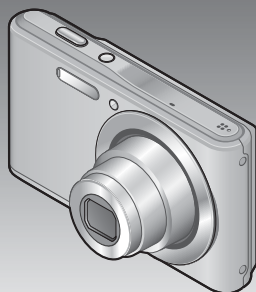

Veillez lire attentivement les présentes instructions avant d'utiliser ce produit, et conserver ce manuel pour utilisation ultérieure.



Contenu

Avant l'utilisation

| | |
|---|----------|
| Avant l'utilisation | 5 |
| Accessoires fournis | 7 |
| Noms et fonctions des pièces principales | 8 |
| Touche de curseur..... | 10 |

Préparatifs

| | |
|---|-----------|
| Charger la batterie | 11 |
| Insérer la batterie | 12 |
| Charger la batterie | 13 |
| Charge restante de la batterie..... | 15 |
| Approximations du nombre d'images enregistrables et du temps de fonctionnement..... | 15 |
| Insérer et retirer la carte (en option) | 16 |
| À propos des cartes/mémoire intégrée | 17 |
| Destination de sauvegarde des images (cartes et mémoire intégrée)..... | 17 |
| Capacités d'enregistrement approximatives (images/temps d'enregistrement)..... | 18 |
| Régler l'horloge | 19 |
| Pour changer le réglage du temps | 20 |

Notions de base

| | |
|--|-----------|
| Suite d'opérations | 21 |
| Enregistrer des images avec les réglages automatiques [Mode scène auto] | 24 |
| Utiliser le flash..... | 25 |
| Détection de scène automatique..... | 25 |
| Restrictions du [Mode scène auto]..... | 26 |
| Enregistrer des images avec vos propres réglages Mode [Image normale] | 27 |
| Faire la mise au point | 28 |
| Filmer | 29 |
| Afficher vos images [Lect. normale] | 31 |
| Agrandir et afficher « Zoom de lecture » | 32 |
| Afficher une liste d'images « Lecture multiple » | 32 |
| Rechercher des images en fonction de leur date d'enregistrement « Calendrier » | 33 |
| Afficher les images animées | 34 |
| Supprimer des images | 35 |
| Pour supprimer plusieurs images (jusqu'à 50)/Pour supprimer toutes les images | 36 |
| Régler le menu | 37 |
| Type de menu | 38 |

| | |
|---|-----------|
| Utiliser le menu [Config.] | 39 |
| [Régl.horl.]..... | 39 |
| [Bip]..... | 39 |
| [Volume]..... | 39 |
| [Vidéo Zone d'enr.]..... | 39 |
| [Arrêt auto]..... | 39 |
| [Fréq. Image]..... | 40 |
| [Prév.auto]..... | 40 |
| [Restaurer]..... | 40 |
| [Aff. version]..... | 40 |
| [Formater]..... | 41 |
| [Langue]..... | 41 |

Applications (Enregistrer)

| | |
|--|-----------|
| Changer l'affichage des informations d'enregistrement | 42 |
| Utiliser le zoom | 43 |
| Types de zoom et utilisation..... | 44 |
| Enregistrer des images avec le flash | 45 |
| Enregistrer des images avec le retardateur | 47 |
| Enregistrer des images avec la compensation d'exposition | 48 |
| Enregistrer des images panoramiques Mode [Panorama] | 49 |
| Enregistrer des images en fonction de la scène [Mode scène] | 52 |
| [Portrait]..... | 53 |
| [Paysage]..... | 53 |
| [Sports]..... | 53 |
| [Portrait noct.]..... | 54 |
| [Paysage noct.]..... | 54 |
| [Nourriture]..... | 54 |
| [Bébé]..... | 55 |
| [Crépuscule]..... | 55 |
| [Haute sens.]..... | 55 |
| Utiliser le menu [Enr.] | 56 |
| [Format imag]..... | 56 |
| [Sensibilité]..... | 57 |
| [Éq.blancs]..... | 58 |
| [Mode AF]..... | 59 |
| [Zoom num.]..... | 60 |
| [Rafale]..... | 60 |
| [Mode couleur]..... | 61 |
| [Sans yeux r.]..... | 61 |
| [Timbre date]..... | 62 |
| [Régl.horl.]..... | 62 |
| Utiliser le menu [Image animée] | 63 |
| [Qualité enr.]..... | 63 |

Applications (Affichage)

| | |
|---|-----------|
| Différentes méthodes de lecture [Mode lecture] | 64 |
| [Diaporama]..... | 65 |
| [Sélection catégorie]..... | 66 |
| [Calendrier]..... | 66 |
| Utiliser le menu [Lecture] | 67 |
| [Redimen.]..... | 67 |
| [Protéger] | 69 |
| [Copie]..... | 70 |

Raccordement à d'autres appareils

| | |
|---|-----------|
| Utiliser avec votre ordinateur | 71 |
| Utiliser le logiciel fourni | 72 |
| Installer le logiciel fourni (PHOTOfunSTUDIO)..... | 73 |
| Copier les images fixes et les images animées | 74 |
| Imprimer | 76 |
| Imprimer plusieurs images..... | 77 |
| Effectuer les réglages d'impression sur l'appareil photo..... | 78 |
| Imprimer avec la date et le texte | 79 |

Autres

| | |
|--|-----------|
| Liste des affichages de l'écran LCD | 80 |
| Affichages de message | 82 |
| Dépannage Question et Réponses | 84 |
| Précautions pour l'utilisation et remarques | 90 |

■ Comment lire ce document

● Icônes de mode d'enregistrement

Mode d'enregistrement :   

Modes d'enregistrement
disponibles

Modes d'enregistrement non
disponibles

Avant l'utilisation

■ Manipulation de l'appareil photo

| | |
|--|---|
|  | <p>Évitez que l'appareil photo ne soit soumis à toute vibration, force ou pression excessive.</p> <ul style="list-style-type: none">● Évitez d'utiliser l'appareil photo dans les conditions suivantes, qui peuvent abîmer l'objectif, l'écran LCD ou le boîtier de l'appareil photo. Cela peut également causer le dysfonctionnement de l'appareil photo ou rendre l'enregistrement impossible.<ul style="list-style-type: none">• Faire tomber ou heurter l'appareil photo sur une surface dure• S'asseoir avec l'appareil photo inséré dans une poche arrière de pantalon, ou forcer pour l'insérer dans un sac plein• Ajouter des accessoires à la dragonne de l'appareil photo• Appuyer trop fort sur l'objectif ou sur l'écran LCD <p>L'appareil photo n'est pas résistant aux poussières, aux éclaboussures et à l'eau.</p> <p>Évitez d'utiliser l'appareil photo dans les emplacements trop poussiéreux ou sableux, ou là où il risque d'entrer en contact avec de l'eau.</p> <ul style="list-style-type: none">● Évitez l'utilisation dans les conditions suivantes, car le sable, l'eau ou des corps étrangers risqueraient de pénétrer dans l'appareil photo par l'objectif ou par les interstices autour des touches. Soyez tout particulièrement prudent, car dans de telles conditions l'appareil photo peut subir des dommages, dont certains irréparables.<ul style="list-style-type: none">• Dans les emplacements très poussiéreux ou sablonneux.• Sous la pluie ou à la plage, là où l'appareil photo peut être exposé à l'eau. |
|--|---|

■ Condensation (lorsque l'objectif ou l'écran LCD est embué)

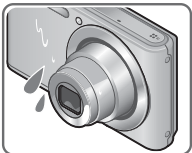
| | |
|--|---|
|  | <ul style="list-style-type: none">● Il y a risque de condensation lorsque l'appareil photo est exposé à des changements brusques de température ou de taux d'humidité. Évitez ces conditions, qui peuvent salir l'objectif ou l'écran LCD, causer de la moisissure ou abîmer l'appareil photo.● En cas de condensation, mettez l'appareil photo hors tension et attendez environ deux heures avant de le réutiliser. La buée disparaîtra naturellement une fois que l'appareil photo se sera adapté à la température ambiante. |
|--|---|

■ **Enregistrez toujours d'abord une image d'essai**

Enregistrez toujours une image d'essai avant d'utiliser l'appareil photo à l'occasion d'un événement important (un mariage, par exemple), pour vous assurer d'enregistrer les images et le son correctement.

■ **Aucun dédommagement pour les images ratées**

Nous ne pouvons offrir aucun dédommagement pour les images ratées en cas de problème empêchant l'enregistrement sur l'appareil photo ou sur la carte.

■ **Respectez rigoureusement les lois sur les droits d'auteur**

La loi sur les droits d'auteur interdit l'usage non autorisé, à des fins autres que personnelles, des enregistrements dont le contenu est protégé par des droits d'auteur. L'enregistrement de certains contenus peut être sujet à des restrictions même dans le cadre d'une utilisation personnelle.

■ **Reportez-vous aussi à « Précautions pour l'utilisation et remarques »
(→90)**

Accessoires fournis

Vérifiez que tous les accessoires sont fournis avant d'utiliser l'appareil photo.

- Les accessoires et leur forme peuvent varier suivant le pays ou la région où vous avez fait l'achat de l'appareil photo.
Pour plus de détails sur les accessoires, reportez-vous au Mode d'emploi de base.
- Dans le texte, le bloc-pile est désigné par les termes bloc-pile ou batterie.
- Dans le texte, le terme « carte » désigne les cartes mémoire SD, les cartes mémoire SDHC et les cartes mémoire SDXC.
- Veuillez vous débarrasser de tous les emballages de manière appropriée.
- Gardez les petites pièces en lieu sûr et hors de portée des enfants.

■ Accessoires en option

- **Les cartes sont vendues en option.** Vous pouvez enregistrer ou lire les images sur la mémoire intégrée lorsque vous n'utilisez pas une carte.
- Consultez votre revendeur ou le centre de service après-vente le plus près si vous avez perdu un des accessoires fournis.
(Vous pouvez acheter les accessoires séparément.)

Noms et fonctions des pièces principales

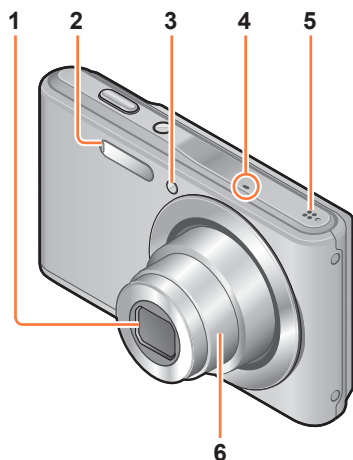

- 1 Objectif
- 2 Flash (→22, 45)
- 3 Indicateur de retardateur (→47)
- 4 Microphone (→22, 29)
- 5 Haut-parleur (→39)
- 6 Barillet de l'objectif

● Les illustrations et captures d'écran dans ce mode d'emploi peuvent être différentes du véritable produit.

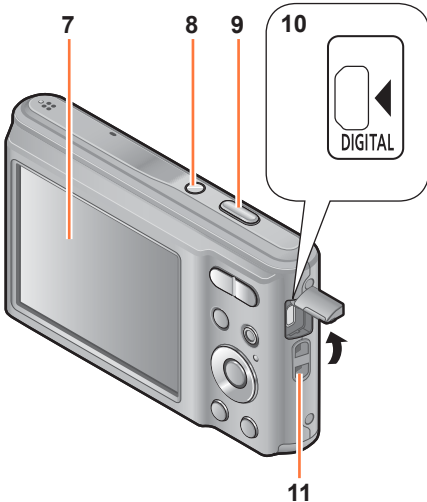

7 Écran LCD (→42, 80, 81)

8 Touche [ON/OFF] de l'appareil photo (→19, 21)

Utilisez-la pour mettre l'appareil photo sous et hors tension.

9 Touche d'obturateur (→22, 24)

Utilisez-la pour faire la mise au point et photographier.

10 Prise [DIGITAL] (→74, 76)

Cette prise est aussi utilisée pour charger la batterie. (→11)

• **Lors du raccordement du câble de connexion USB (fourni)**

Insérez la fiche jusqu'à ce que la partie de la borne ne soit plus visible. La fiche entrera plus facilement si vous ouvrez complètement le cache borne.

11 Œillet pour dragonne

Nous vous recommandons d'utiliser la dragonne fournie pour ne pas échapper l'appareil photo.

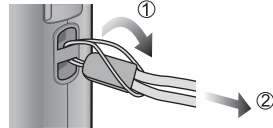

12 Orifice pour trépied (→93)

Ne pas fixer l'appareil photo à un trépied dont la vis a une longueur de 5,5 mm ou plus. Cela risquerait d'endommager l'appareil.

13 Couvercle du logement à carte/batterie (→12, 16)

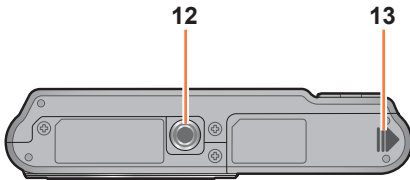

● Certaines manières de tenir l'appareil photo peuvent bloquer le haut-parleur, rendant le bip difficile à entendre, etc.

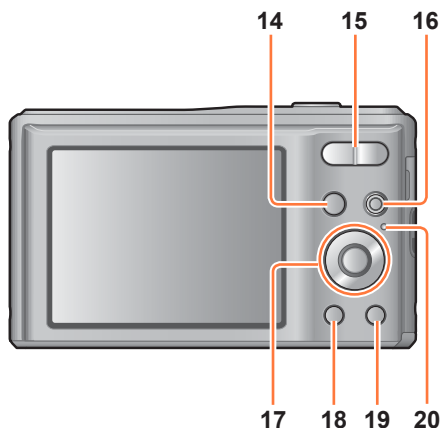

- 14 Touche [MODE]** (→21)
- 15 Touche de zoom** (→43)
Utilisez-la pour faire le zoom sur un sujet distant en le grossissant pour l'enregistrement.
- 16 Touche d'images animées** (→22, 29)
Utilisez-le pour mettre l'appareil photo sous et hors tension.
- 17 Touche de curseur** (→ci-dessous)
- 18 Touche de lecture** (→23, 31, 64)
Utilisez-la pour sélectionner le mode de lecture.
- 19 Touche [] / []**
En mode de lecture :
les images sont supprimées. (→35)
Pendant les opérations de menu :
l'écran précédent est rétabli. (→37)
- 20 Voyant de charge**

Touche de curseur

[MENU/SET]

Utilisez-la pour afficher les menus, valider les réglages, etc. (→37)

Touche de curseur Gauche (◀)

- Retardateur (→47)

Touche de curseur Bas (▼)

- Changer l'affichage des informations (→42)

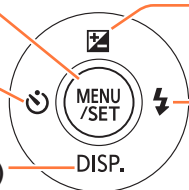

Touche de curseur Haut (▲)

- Compensation d'exposition. (→48)

Touche de curseur Droite (▶)

- Flash (→45)

● Dans ce manuel, la touche utilisée est indiquée par ▲▼◀▶.

Charger la batterie

Utilisez toujours l'adaptateur secteur spécial (fourni), le câble de connexion USB (fourni) et la batterie qui accompagne cet appareil photo.

Chargez toujours la batterie avant la première utilisation ! (la batterie n'est pas chargée à la sortie d'usine)

- Chargez la batterie alors qu'elle est dans l'appareil photo.

| État de l'appareil photo | Charge |
|--------------------------|--------|
| Hors tension | Oui |
| Sous tension | Non |

- Si la batterie n'est pas insérée, la charge n'aura pas lieu et l'appareil photo ne sera pas alimenté.

■ À propos des batteries utilisables sur cet appareil

Nous avons constaté que certaines imitations de bloc-pile très similaires aux produits authentiques sont disponibles sur certains marchés. Certains de ces blocs-piles ne possèdent pas une protection interne adéquate répondant aux exigences des normes de sécurité qui s'y appliquent. L'utilisation de ces blocs-piles comporte un risque d'incendie ou d'explosion. Veuillez noter que nous déclinons toute responsabilité en cas d'accident ou de panne suite à l'utilisation d'une imitation de nos blocs-piles authentiques. Par mesure de sécurité, nous vous recommandons l'utilisation d'un bloc-pile Panasonic authentique.

■ Utilisation de l'appareil photo alimenté par une prise de courant

Lorsque vous utilisez l'adaptateur secteur (fourni), vous pouvez utiliser l'appareil photo alors qu'il est alimenté via le câble de connexion USB (fourni).

La batterie devra être insérée dans l'appareil photo à ce moment-là, même si elle n'est pas chargée.

- La batterie risque de s'épuiser lors de la prise de vues. L'appareil photo s'éteindra si la batterie est entièrement déchargée.
- Mettez l'appareil photo hors tension lors du raccordement/débranchement de l'adaptateur secteur.

Insérer la batterie

Pour charger la batterie, insérez-la dans l'appareil photo.

- 1 Mettez l'appareil hors tension et faites glisser le couvercle du logement à carte/batterie vers l'extérieur (1) avant de l'ouvrir (2), tel qu'illustré**

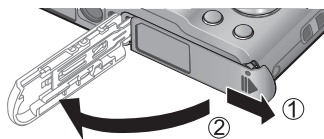

- 2 Insérez la batterie à fond**

- Assurez-vous que la batterie est insérée dans le bon sens.
- Insérez-la à fond fermement jusqu'à ce qu'un son de verrouillage soit émis, et assurez-vous que le levier est engagé au-dessus de la batterie.



- 3 Fermez le couvercle du logement à carte/batterie et faites-le glisser jusqu'à ce qu'un son de verrouillage soit émis**

■ Pour retirer la batterie

Déplacez le levier du logement à carte/batterie dans le sens de la flèche.

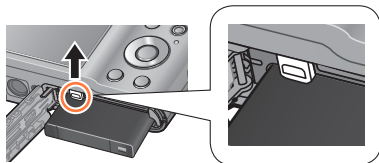

- Utilisez toujours d'authentiques batteries Panasonic.
- Le bon fonctionnement de ce produit n'est pas garanti si vous utilisez des batteries d'une autre marque.
- **Retirez la batterie de l'appareil photo après l'utilisation.**
 - Gardez la batterie dans un sac en plastique, en vous assurant qu'elle se trouve à l'écart de tout objet métallique (tel qu'une agrafe) pendant le transport ou le rangement de la batterie.
- Pour retirer la batterie, mettez l'appareil photo hors tension et patientez jusqu'à ce que le témoin LUMIX s'éteigne sur l'écran LCD. (Si vous n'attendez pas, l'appareil photo risquera de ne pas bien fonctionner et d'endommager la carte ou les données enregistrées.)

Charger la batterie

Il est recommandé d'effectuer la charge dans un emplacement où la température ambiante est de 10 °C à 30 °C (cela s'applique aussi à la température de la batterie).

Mettez l'appareil photo hors tension

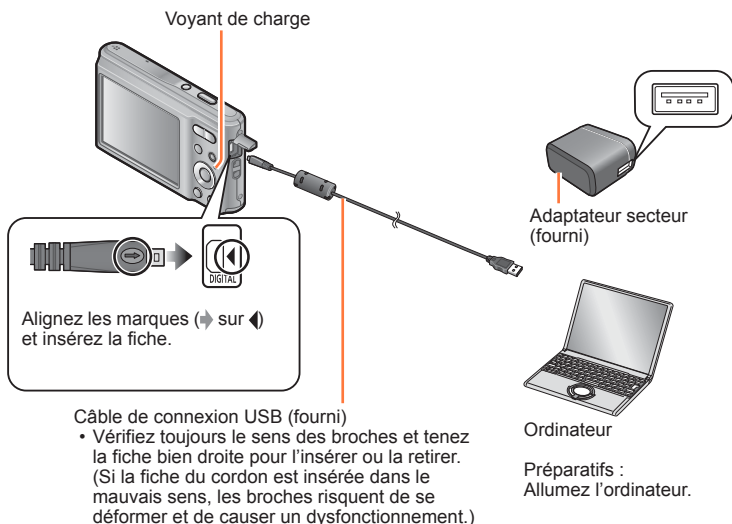

■ Charger la batterie en branchant l'appareil photo sur une prise de courant

Raccordez l'adaptateur secteur (fourni) et l'appareil photo à l'aide du câble de connexion USB (fourni), et branchez l'adaptateur secteur (fourni) dans la prise de courant.

- L'adaptateur secteur (fourni) ne doit être utilisé qu'à l'intérieur.

■ Charger la batterie au moyen de l'ordinateur

Raccordez un ordinateur à l'appareil photo au moyen du câble de connexion USB (fourni).

- Suivant les spécifications techniques de l'ordinateur, il se peut que la charge de la batterie ne soit pas possible.
- Il se peut que la charge s'arrête si l'ordinateur passe en mode de veille prolongée pendant la charge.
- Si un ordinateur portable non branché sur une prise de courant est raccordé à l'appareil photo, la batterie de l'ordinateur portable s'épuisera. Ne laissez pas l'appareil photo raccordé trop longtemps à l'ordinateur portable.
- Connectez toujours le câble de connexion USB au connecteur USB de l'ordinateur. Ne connectez pas le câble de connexion USB au connecteur USB d'un écran d'ordinateur, d'un clavier, d'une imprimante ou d'un concentrateur de ports USB.

■ Indications du voyant de charge

Allumé : La charge est en cours d'exécution

Éteint : La charge s'arrête (Lorsque la batterie cesse de se charger, débranchez l'appareil photo de la prise de courant ou de l'ordinateur.)

■ Remarques sur le temps de charge

Lors de l'utilisation de l'adaptateur secteur (fourni)

| | |
|-----------------|------------------|
| Temps de charge | Environ 120 min. |
|-----------------|------------------|

- Le temps de charge indiqué ci-dessus est le temps requis pour la charge lorsque la batterie est complètement déchargée. Le temps nécessaire à la charge diffère suivant les conditions d'utilisation de la batterie. La charge prend plus de temps lorsque la température est élevée ou basse, et lorsque la batterie est restée inutilisée pendant une période prolongée.
- Le temps requis pour la charge au moyen de l'ordinateur varie suivant les spécifications techniques de l'ordinateur.

- N'utilisez que le câble de connexion USB fourni ou un authentique câble de connexion USB Panasonic (en option). Utiliser d'autres câbles que ceux fournis peut causer un dysfonctionnement.
- N'utilisez pas un câble prolongateur USB.
- N'utilisez pas d'autres adaptateurs secteurs que celui fourni.
- L'adaptateur secteur (fourni) et le câble de connexion USB (fourni) sont des accessoires conçus spécialement pour cet appareil photo. Ne les utilisez pas avec d'autres appareils.
- Il se peut que la charge ne s'exécute pas correctement en cas de problème lié à la prise de courant (p. ex. une panne de courant). Déconnectez le câble de connexion USB (fourni) et reconnectez-le sur l'appareil photo.
- Si le voyant de charge ne s'allume pas ou ne clignote pas alors que l'appareil est bien connecté à l'adaptateur secteur (fourni) ou à votre ordinateur, la charge a été mise en pause en raison d'une température inappropriée pour la charge ; il ne s'agit pas d'un dysfonctionnement. Reconnectez le câble de connexion USB (fourni) et reprenez la charge dans un emplacement où la température ambiante est de 10 °C à 30 °C (cette plage de température s'applique aussi à la batterie elle-même).

Charge restante de la batterie

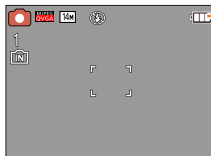

Charge restante de la batterie



(clignote en rouge)

Si le symbole de batterie clignote en rouge, rechargez ou remplacez la batterie.

Approximations du nombre d'images enregistrables et du temps de fonctionnement

Le nombre d'images enregistrables et le temps de fonctionnement disponible peuvent varier suivant l'environnement immédiat et les conditions d'utilisation. Ces chiffres peuvent être inférieurs si le flash, le zoom ou autres fonctions sont utilisés fréquemment, ainsi que sous les climats froids.

■ Photographier

| | | |
|--|--------------------|---------------------|
| Nombre d'images qu'il est possible d'enregistrer | Environ 250 images | Selon la norme CIPA |
| Temps d'enregistrement | Environ 125 min. | |

● Conditions d'enregistrement selon la norme CIPA

CIPA est une abréviation de [Camera & Imaging Products Association].

- Mode [Image normale]
- Température : 23 °C / Humidité : 50%RH lorsque l'écran LCD est allumé.
- Utiliser une carte mémoire SD Panasonic (32 Mo).
- Utiliser la batterie fournie.
- Commencer l'enregistrement 30 secondes après avoir mis l'appareil photo sous tension.
- Photographier toutes les 30 secondes en mode plein flash une fois sur deux.
- Effectuer un zoom à chaque enregistrement (extrémité W → extrémité T, ou extrémité T → extrémité W).
- Mettre l'appareil photo hors tension tous les 10 enregistrements et le laisser hors tension jusqu'à ce que la température de la batterie baisse.

Valeur réduite si les intervalles sont plus longs (par exemple environ au quart pour les intervalles de 2 minutes dans les conditions ci-dessus).

■ Filmer*1

| | |
|------------------------------------|-----------------|
| [Qualité enr.] | [HD] |
| Temps de filmage disponible | Environ 90 min. |
| Temps réel de filmage disponible*2 | Environ 45 min. |

● Conditions d'enregistrement

- Température 23 °C, humidité relative 50%RH

*1 Il est possible de filmer 15 minutes sans interruption. De même, il n'est pas possible de filmer sans interruption plus de 2 Go. Le temps restant pour le filmage continu s'affiche sur l'écran.

*2 Le temps de filmage réellement disponible lorsque vous effectuez fréquemment les opérations suivantes : mettre l'appareil photo sous ou hors tension, lancer et arrêter le filmage, et utiliser le zoom.

■ Afficher les images

| | |
|------------------|------------------|
| Temps de lecture | Environ 300 min. |
|------------------|------------------|

Insérer et retirer la carte (en option)

- 1** Mettez l'appareil hors tension et faites glisser le couvercle du logement à carte/batterie vers l'extérieur (①) avant de l'ouvrir (②), tel qu'illustré

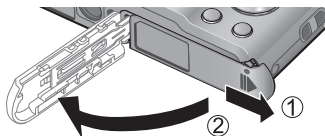

- 2** Insérez la carte à fond

- Vérifiez l'orientation : bornes orientées vers l'écran LCD
- Enfoncez jusqu'à ce qu'un léger bruit sec soit émis.



- 3** Fermez le couvercle du logement à carte/batterie et faites-le glisser jusqu'à ce qu'un son de verrouillage soit émis

■ Pour retirer la carte

Appuyez au centre de la carte

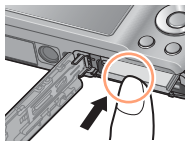

- Gardez la carte mémoire hors de portée des enfants pour éviter qu'elle ne soit avalée.
- Pour retirer la carte, mettez l'appareil photo hors tension et patientez jusqu'à ce que le témoin LUMIX s'éteigne sur l'écran LCD. (Si vous n'attendez pas, l'appareil photo risquera de ne pas bien fonctionner et d'endommager la carte ou les données enregistrées.)

À propos des cartes/mémoire intégrée

Destination de sauvegarde des images (cartes et mémoire intégrée)

Les images seront sauvegardées si une carte est insérée, ou une mémoire intégrée  dans le cas contraire.

■ Mémoire intégrée (environ 10 Mo)

- Il est possible de copier les images de la carte à la mémoire intégrée, et vice-versa. (→70)
- Le temps d'accès à la mémoire intégrée peut être plus long que le temps d'accès à une carte.

■ Cartes mémoire compatibles (en option)

Les cartes suivantes conformes à la norme SD (marque Panasonic recommandée)

| Type de carte | Capacité | Remarques |
|---------------------|--------------|--|
| Cartes mémoire SD | 8 Mo à 2 Go | <ul style="list-style-type: none">• Utilisez une carte SD de vitesse « classe 6 »* ou supérieure pour filmer.• Utilisables sur les appareils compatibles avec les formats respectifs.• Avant d'utiliser les cartes mémoire SDXC, assurez-vous que votre ordinateur et les autres appareils prennent en charge ce type de carte. http://panasonic.net/avc/sdcard/information/SDXC.html• Seules sont prises en charge les cartes qui figurent ci-contre à gauche et ont la capacité indiquée. |
| Cartes mémoire SDHC | 4 Go à 32 Go | |
| Cartes mémoire SDXC | 48 Go, 64 Go | |

* La classe de vitesse SD fait référence à une spécification pour les vitesses d'écriture maintenues. Vérifiez la vitesse SD sur l'étiquette de la carte ou sur la documentation qui accompagne la carte.

(Exemple)



- Pendant que l'appareil photo accède à la carte ou à la mémoire intégrée (pour une opération telle que l'écriture d'une image, sa lecture, sa suppression ou le formatage), ne mettez pas l'appareil photo hors tension et ne retirez pas la batterie, la carte ou l'adaptateur secteur (fourni). Évitez de soumettre l'appareil photo à des vibrations, à des chocs ou à l'électricité statique. Si l'opération en cours d'exécution par l'appareil photo est interrompue pour l'une ou l'autre de ces raisons, essayez de reprendre l'opération en question.

- Reformatez la carte sur cet appareil photo si elle a été formatée sur un ordinateur ou autre appareil. (→41)

- Si le commutateur de protection contre l'écriture est en position « LOCK », il n'est pas possible d'utiliser la carte pour enregistrer ou supprimer des images, ni de formater la carte.

- Nous vous recommandons de copier les images importantes sur un ordinateur (les ondes électromagnétiques, l'électricité statique ou les pannes de l'appareil photo peuvent causer l'endommagement des données).

- Informations récentes :

<http://panasonic.jp/support/global/cs/dsc/>

(Ce site est disponible en anglais uniquement.)



Commutateur

Capacités d'enregistrement approximatives (images/temps d'enregistrement)

Le nombre d'images que vous pouvez enregistrer et le temps d'enregistrement disponible varient suivant la capacité de la carte (et suivant les conditions d'enregistrement et le type de carte).

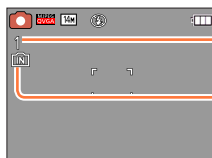

Estimation de la capacité restante en nombre d'images ou en temps d'enregistrement (appuyez sur ▼ pour permuter l'affichage)

S'affiche lorsque aucune carte n'est insérée (les images seront sauvegardées dans la mémoire intégrée)

■ Capacité en images enregistrées (images fixes)

| [Format imag] | | Mémoire intégrée | 2 Go | 32 Go | 64 Go |
|---------------|------|------------------|-------|--------|--------|
| 4:3 | 14M | 1 | 280 | 4650 | 9280 |
| 4:3 | 5M | 6 | 1050 | 17130 | 32910 |
| 4:3 | 0,3M | 85 | 15000 | 247890 | 430430 |

• Lorsque le nombre d'images enregistrables dépasse 99 999, « +99999 » s'affiche.

■ Capacité en temps d'enregistrement (images animées)

| [Qualité enr.] | Mémoire intégrée | 2 Go | 32 Go | 64 Go |
|----------------|------------------|--------|--------|--------|
| HD | – | 10m40s | 3h03m | 6h06m |
| VGA | – | 23m20s | 6h19m | 12h36m |
| QVGA | 19s | 1h02m | 16h44m | 33h23m |

([h], [m] et [s] signifient respectivement « heures », « minutes » et « secondes ».)

• Il est possible de filmer 15 minutes sans interruption. De même, il n'est pas possible de filmer sans interruption plus de 2 Go. Le temps restant pour le filmage continu s'affiche sur l'écran.

Régler l'horloge

L'horloge n'est pas réglée lorsque l'appareil photo est expédié.

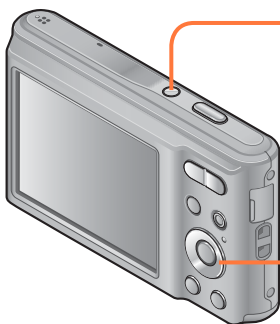

1 Appuyez sur la touche [ON/OFF] de l'appareil photo

L'appareil photo se met sous tension. Si l'écran de sélection de la langue ne s'affiche pas, passez à l'étape **4**.



2 Appuyez sur [MENU/SET] pendant que le message s'affiche

3 Appuyez sur ▲ ▼ pour sélectionner la langue, puis appuyez sur [MENU/SET]

4 Appuyez sur [MENU/SET]

5 Appuyez sur ◀ ▶ pour sélectionner les options (année, mois, jour, heure, minute, ordre d'affichage ou format d'affichage du temps), et appuyez sur ▲ ▼ pour valider

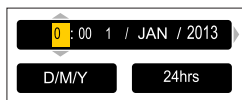

• Pour annuler → Appuyez sur la touche [↵].

6 Appuyez sur [MENU/SET] pour valider

7 Appuyez sur [MENU/SET]

• Pour revenir à l'écran précédent, appuyez sur la touche [↵].

Pour changer le réglage du temps

Pour régler à nouveau la date et l'heure, sélectionnez [Régl.horl.] dans le menu [Config.] ou le menu [Enr.].

- Les réglages d'horloge resteront en mémoire environ 24 heures après le retrait de la batterie si une batterie complètement chargée a été insérée dans l'appareil photo dans les 5 heures qui précèdent.

1 Sélectionnez [Régl.horl.] dans le menu [Config.] ou le menu [Enr.] (→37)

2 Appuyez sur ◀▶ pour sélectionner les options (année, mois, jour, heure, minute, ordre d'affichage ou format d'affichage du temps), et appuyez sur ▲▼ pour valider



- Pour annuler → Appuyez sur la touche [↵].

3 Appuyez sur [MENU/SET] pour valider

- Si l'horloge n'est pas réglée, l'impression de l'heure exacte ne sera pas possible.
- Si l'horloge est réglée, la bonne date pourra être imprimée même si elle ne s'affiche pas sur l'écran de l'appareil photo.

Suite d'opérations

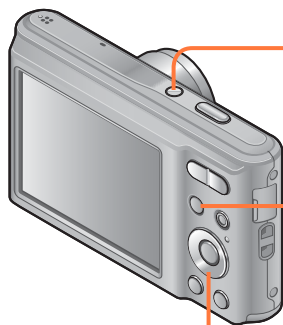

1

Appuyez sur la touche [ON/OFF] de l'appareil photo



2

Appuyez sur la touche [MODE]

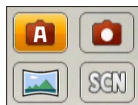

Utilisez la touche de curseur pour sélectionner le mode d'enregistrement, puis appuyez sur [MENU/SET]



3

| | | |
|-----|----------------------|--|
| | [Mode scène auto] | Enregistrez des images avec les réglages automatiques. (→24) |
| | Mode [Image normale] | Enregistrez des images avec vos propres réglages. (→27) |
| | Mode [Panorama] | Enregistrez des images panoramiques. (→49) |
| SCN | [Mode scène] | Enregistrez des images en fonction de la scène. (→52) |

(Suite sur la page suivante)

Tenir l'appareil photo et enregistrer des images fixes/animées

■ Enregistrer des images fixes

- ① Enfoncez la touche d'obturateur à mi-course pour faire la mise au point
- ② Appuyez sur la touche d'obturateur et maintenez-la enfoncée pour enregistrer l'image

■ Enregistrer des images animées (→29)

- ① Appuyez sur la touche d'images animées pour commencer à filmer
- ② Appuyez de nouveau sur la touche d'images animées pour arrêter de filmer

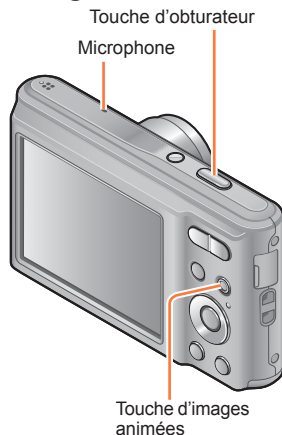

4

■ Tenir l'appareil photo

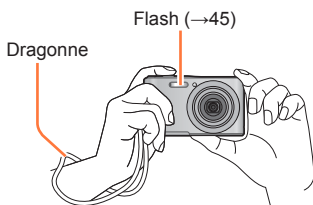

- Pour éviter le tremblement de l'appareil photo, tenez-le à deux mains, avec les bras près du corps et les jambes légèrement écartées.
- Ne touchez pas l'objectif.
- Évitez de bloquer le microphone pendant le filmage.
- Ne mettez pas vos mains sur la zone d'émission de la lumière du flash, et ne la regardez pas de près.
- Assurez-vous que l'appareil photo ne bouge pas au moment de la pression sur la touche d'obturateur.

- Nous vous recommandons d'utiliser la dragonne fournie pour ne pas échapper l'appareil photo.

(Suite sur la page suivante)

5 Pressez la touche de lecture

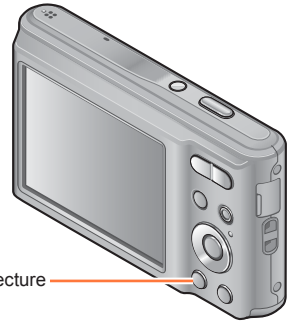

Touche de lecture

6 Affichez les images (→31, 34, 51)



- Appuyez sur ◀▶ pour sélectionner une image
- Appuyez sur ▲ pour lire les images animées ou les images panoramiques (→49)

■ Enregistrer à nouveau des images

- Appuyez sur la touche de lecture pour sélectionner le mode d'enregistrement

7 Mettez l'appareil sous tension (Appuyez sur la touche [ON/OFF] de l'appareil photo)



Enregistrer des images avec les réglages automatiques

[Mode scène auto]

Mode d'enregistrement : **A**   SCN

Les réglages optimaux sont effectués automatiquement à partir d'informations telles que « visage », « mouvement », « luminosité » et « distance » simplement en pointant l'appareil photo vers le sujet, ce qui signifie qu'il est possible d'enregistrer des images claires sans avoir à effectuer de réglages manuellement.

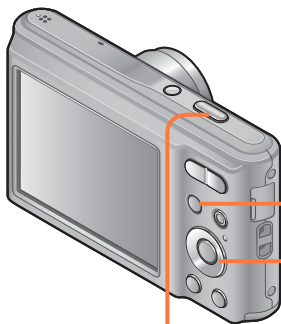

1 Appuyez sur la touche [MODE] pour afficher l'écran de sélection du mode d'enregistrement

2 Utilisez la touche de curseur pour sélectionner **A** [Mode scène auto] et appuyez sur [MENU/SET]

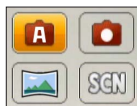

3 Enregistrez une image



Enfoncez à mi-course (appuyez légèrement pour faire la mise au point)



Enfoncez complètement (appuyez à fond sur la touche pour enregistrer une image)



Affichage de mise au point

(Lorsque la mise au point est effectuée : allumé
Lorsque la mise au point n'est pas effectuée : clignotant)

■ Filmer en mode **A** (→29)

Utiliser le flash

Appuyez sur ► pour sélectionner **iA** ou **☺**.

- Lorsque **iA** est sélectionné, le flash optimal (**iA**, **iA^o**, **iS^o**, **iS**) est automatiquement sélectionné en fonction des conditions. (→46)
- Lorsque **iA^o** ou **iS^o** est sélectionné, la fonction de réduction des yeux rouges s'active.
- Lorsque **iS^o** ou **iS** est sélectionné, la vitesse d'obturation est réduite.

Détection de scène automatique

L'appareil photo lit la scène lorsque vous visez un sujet, et il effectue automatiquement les réglages optimaux.



L'icône de la scène détectée

| | |
|--|--|
| | Reconnaît les gens |
| | Reconnaît les paysages |
| | Reconnaît les scènes nocturnes et les gens présents dans ces dernières (Uniquement lorsque iA est sélectionné)* |
| | Reconnaît les scènes nocturnes* |
| | Reconnaît les gros plans |
| | Reconnaît les couchers de soleil |
| | Lit les mouvements du sujet pour éviter le flou lorsque la scène ne correspond à aucune de celles ci-dessus. |

* Nous recommandons l'utilisation d'un trépied et du retardateur.

- Suivant les conditions d'enregistrement, différents types de scène peuvent être établis pour un même sujet.
- Si l'appareil photo ne sélectionne pas le type de scène désiré, il est recommandé de sélectionner manuellement le mode de scène approprié.
- Lorsque ou est détecté, la détection de visage s'active, et la mise au point et l'exposition sont ajustées en fonction des visages reconnus.

■ À propos de la compensation de contre-jour

La compensation de contre-jour s'active automatiquement en mode [Mode scène auto]. Il y a contre-jour lorsque la lumière brille derrière le sujet. Lorsqu'il y a un contre-jour, le sujet apparaît plus sombre et l'appareil photo essaiera de corriger automatiquement ce problème en augmentant la luminosité de l'image.

Restrictions du [Mode scène auto]

Seules les options de menu qui s'affichent en mode [Mode scène auto] peuvent être réglées.

Pour les options de menu non affichées sur le menu [Image normale], ce sont les réglages sélectionnés en mode [Config.] ou autres modes qui s'appliquent.

- Les réglages des options suivantes sont différents des autres modes d'enregistrement : [Format imag] sur le menu [Enr.]
 - Les réglages des fonctions suivantes ne sont pas modifiables :
 - Menu [Config.]
 - [Prév.auto] : [OUI]
 - [Arrêt auto] : [5MIN.]
 - Menu [Enr.]
 - [Sensibilité] : [ISO]
 - [Mode AF] : [Détection visage]*
 - [Sans yeux r.] : [OUI]
 - [Éq.blancs] : [ÉAB]
- * [9 zones] (Mise au point à 9 zones) lorsque la reconnaissance de visage n'est pas possible
- Les fonctions suivantes ne sont pas disponibles : [Exposition], [Zoom num.]

Enregistrer des images avec vos propres réglages

Mode [Image normale]

Mode d'enregistrement :    SCN

Utiliser le menu [Enr.] pour modifier les réglages et configurer votre propre environnement d'enregistrement.

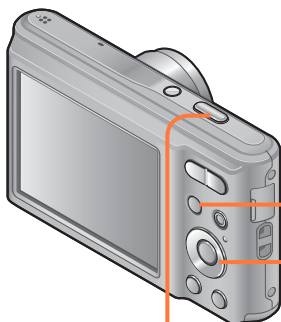

1 Appuyez sur la touche [MODE] pour afficher l'écran de sélection du mode d'enregistrement

2 Utilisez la touche de curseur pour sélectionner  le mode [Image normale] et appuyez sur [MENU/SET]

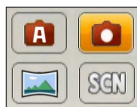

3 Enregistrez une image



Enfoncez à mi-course (appuyez légèrement pour faire la mise au point)



Enfoncez complètement (appuyez à fond sur la touche pour enregistrer une image)

■ Filmer en mode (→29)

- Si un avertissement s'affiche concernant le vacillement, utilisez un trépied ou [Retardateur].
- Si l'ouverture et la vitesse d'obturation sont indiquées en rouge, l'exposition n'est pas adéquate. Vous devez utiliser le flash ou modifier les réglages [Sensibilité].



Affichage d'alerte de vacillement

Valeur d'ouverture Vitesse d'obturation

Faire la mise au point

Lorsque [Mode AF] est réglé sur  (Mise au point à 1 zone), faites la mise sur la zone AF au centre de l'image. Si un sujet que vous voulez enregistrer n'est pas au centre, suivez les étapes ci-dessous.

1 Faites la mise au point en fonction du sujet

Alignez la zone AF sur le sujet



Maintenez enfoncé à mi-course

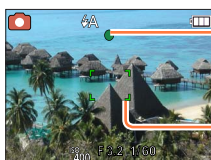

Affichage de mise au point

(Lorsque la mise au point est effectuée : allumé
Lorsque la mise au point n'est pas effectuée : clignotant)

Zone AF

(Lorsque la mise au point est effectuée : vert
Lorsque la mise au point n'est pas effectuée : rouge)

2 Revenez à la composition désirée



Enfoncez complètement



Zone AF

■ La plus courte distance d'enregistrement

| Position du zoom | La plus courte distance de mise au point par rapport à la surface de l'objectif |
|------------------|---|
| Extrémité W | 10 cm |
| Extrémité T | 1 m |

Lorsque le zoom est déplacé de l'extrémité W (grand angulaire) à l'extrémité T (téléobjectif), la distance de mise au point la plus courte change progressivement.

- Sujets/environnements pouvant rendre la mise au point difficile :
 - Objets en déplacement rapide ou extrêmement lumineux, ou objets sans contrastes de couleur.
 - Photographie à travers du verre ou près d'objets émettant de la lumière. Dans un endroit sombre, ou avec beaucoup de vacillement.
 - Lorsque l'objet est trop proche ou lorsque vous photographiez ensemble des objets lointains et des objets proches.
- L'affichage de mise au point clignote et un bip est émis lorsque la mise au point n'est pas correcte.
Utilisez la plage de mise au point qui s'affiche en rouge comme guide. (→43)
Même si l'affichage de mise au point s'allume, il se peut que l'appareil photo n'arrive pas à faire la mise au point sur le sujet s'il se trouve à l'extérieur de la plage de mise au point.
- Suivant les conditions d'enregistrement par exemple dans les emplacements sombres ou suivant le taux de grossissement, il se peut que l'affichage de la zone AF soit plus étendu.

Filmer

Mode d'enregistrement :    

Vous pouvez enregistrer des images animées avec l'audio (monaural).

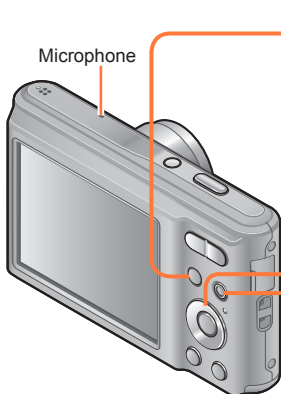

1 Appuyez sur la touche [MODE] pour afficher l'écran de sélection du mode d'enregistrement

2 Utilisez la touche de curseur pour sélectionner le mode d'enregistrement désiré, puis appuyez sur [MENU/SET]



• Les images animées ne peuvent pas être enregistrées en mode [Panorama] (A).

3 Appuyez sur la touche d'images animées pour commencer à filmer
[Qualité enr.] (→63)

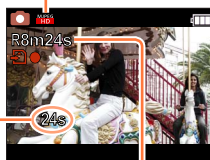

Temps d'enregistrement écoulé

Temps d'enregistrement restant (approximatif)

- Libérez immédiatement la touche d'images animées après avoir appuyé dessus.
- Vous pouvez utiliser le zoom numérique même lorsque vous filmez.
 - Réglez d'abord [Zoom num.] sur [OUI].
 - Vous ne pouvez pas utiliser le zoom lorsque vous filmez dans les cas suivants :
 - [Mode scène auto]
 - [Haute sens.] Mode de scène

4 Appuyez de nouveau sur la touche d'images animées pour arrêter de filmer

(Suite sur la page suivante)

■ Filmer en mode

Une image animée sera enregistrée sans l'utilisation de la Détection de scène automatique.

■ Filmer en mode

Filme avec vos réglages préférés.

- L'ouverture et la vitesse d'obturation sont réglées automatiquement.

■ Filmer en mode SCN

Filme avec les réglages optimaux pour la scène sélectionnée.

- Certaines scènes sont permutées sur les scènes suivantes :

| Scène sélectionnée | Scènes pour images animées |
|----------------------------------|--------------------------------------|
| [Bébé] | Images animées en mode portrait |
| [Portrait noct.] [Paysage noct.] | Images animées sous faible éclairage |
| [Sports] | Images animées normales |

- Il se peut que le temps d'enregistrement disponible affiché sur l'écran ne diminue pas régulièrement.
- Si vous enregistrez et supprimez des données de manière répétée, il se peut que le temps total d'enregistrement disponible sur la carte SD diminue. Pour rétablir la capacité initiale, utilisez l'appareil photo pour formater la carte SD. Avant de formater la carte, vous devez sauvegarder toutes vos données importantes sur votre ordinateur ou sur un autre support, car toutes les données sauvegardées sur la carte seront effacées.
- Les fonctions suivantes ne sont pas réglables :
Zoom optique supplémentaire, flash.
- Avec certaines cartes mémoire, il se peut que l'enregistrement prenne fin plus tôt.
- La plage d'enregistrement des images animées peut être plus étroite que celle des images fixes. De plus, si le rapport de format est différent pour les images fixes et les images animées, l'angle de vue changera lors du lancement du filmage. La zone disponible pour le filmage s'affiche en réglant [Vidéo Zone d'enr.] (→39) sur [OUI].
- Si le zoom optique supplémentaire est utilisé avant la pression sur la touche d'images animées, ces réglages seront annulés et la zone enregistrable sera considérablement modifiée.
- Suivant l'environnement de filmage, il se peut que l'écran s'éteigne un moment ou que du bruit soit enregistré en raison de l'électricité statique, des ondes électromagnétiques, etc.

Afficher vos images [Lect. normale]

Lorsque la carte est dans l'appareil photo, les images sont lues depuis la carte. Sans carte, les images sont lues depuis la mémoire intégrée.

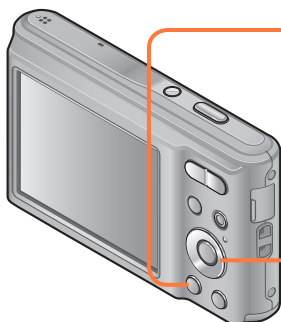

1 Pressez la touche de lecture



- Pressez à nouveau pour sélectionner le mode enregistrement.

2 Utilisez la touche de curseur ◀▶ pour sélectionner l'image que vous voulez afficher

- Maintenez enfoncée pour faire défiler rapidement vers l'avant/l'arrière.



Numéro de dossier/
fichier

Numéro d'image/
Nombre total d'images

- Certaines images éditées sur un ordinateur peuvent être impossibles à afficher sur cet appareil photo.
- Après avoir appuyé sur la touche de lecture et l'avoir commutée en mode lecture, le barillet de l'objectif se rétractera au bout d'environ 15 secondes.
- Cet appareil photo est conforme à la norme unifiée DCF (Design rule for Camera File system) établie par la JEITA (Japan Electronics and Information Technology Industries Association), ainsi qu'à la norme Exif (Exchangeable image file format). La lecture des fichiers non conformes à la norme DCF n'est pas possible.

Agrandir et afficher « Zoom de lecture »



Appuyez du côté T de la touche de zoom

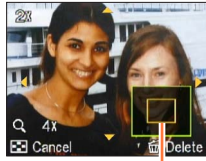

Position actuelle du zoom (s'affiche pendant 1 s)

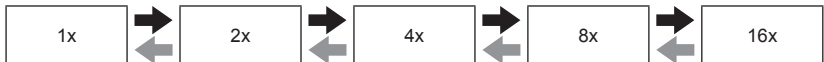

➔ Appuyez du côté T de la touche de zoom

➜ Appuyez du côté W de la touche de zoom

- Déplacez la position du zoom → ▲ ▼ ◀ ▶

● Le zoom de lecture n'est pas disponible pendant la lecture des images animées.

Afficher une liste d'images « Lecture multiple »



Appuyez du côté W de la touche de zoom

Numéro d'image/Nombre total d'images



➔ Appuyez du côté W de la touche de zoom

➜ Appuyez du côté T de la touche de zoom

- Lorsque vous sélectionnez une image à l'aide de la touche de curseur et appuyez sur [MENU/SET] sur l'écran de 12 images ou l'écran de 30 images, l'image sélectionnée s'affiche sur l'écran de 1 image (plein écran).

● La lecture des images qui s'affichent avec [!] n'est pas possible.

Rechercher des images en fonction de leur date d'enregistrement « Calendrier »



Appuyez plusieurs fois du côté W de la touche de zoom



Date sélectionnée



➔ Appuyez du côté W de la touche de zoom

➜ Appuyez du côté T de la touche de zoom

- Lorsque vous sélectionnez une date d'enregistrement à l'aide de la touche de curseur et appuyez sur [MENU/SET], la méthode d'affichage permute sur l'écran de 30 images.

● Seuls les mois où des images ont été enregistrées apparaissent sur l'écran de calendrier. Les images enregistrées sans réglages d'horloge s'affichent avec la date du 1er janvier 2013.

Afficher les images animées

1 Sélectionnez une image à l'aide de l'icône d'images animées, puis appuyez sur ▲

La lecture commence.

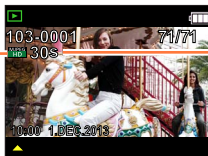

Icône d'images animées

Temps d'enregistrement d'images animées

Lorsque la lecture commence, le temps de lecture écoulé s'affiche dans le coin supérieur droit de l'écran.

Exemple : au bout de 10 minutes et 30 secondes : [10m30s]

■ Opérations pendant la lecture d'images animées

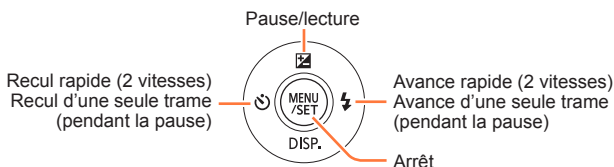

- Si vous appuyez sur ▲ pendant l'avance ou le recul rapide, la vitesse de lecture normale sera rétablie.
- Le volume peut être réglé avec la touche de zoom.

- Il peut être impossible de lire correctement les images animées enregistrées au moyen d'un autre appareil photo.
- Les images animées peuvent s'afficher sur un ordinateur, au moyen du logiciel « PHOTOfunSTUDIO » qui se trouve sur le CD-ROM fourni.

Supprimer des images

Les images seront supprimées de la carte si une carte est insérée, ou de la mémoire intégrée dans le cas contraire. (Il n'est pas possible de récupérer les images après leur suppression.)



1 Appuyez pour supprimer l'image affichée



- Un écran de confirmation s'affiche. Sélectionnez [Oui] à l'aide de la touche de curseur, puis appuyez sur [MENU/SET].

- Ne mettez pas l'appareil photo hors tension pendant la suppression.
- Il n'est pas possible de supprimer les images dans les cas suivants :
 - Images protégées
 - Le commutateur de la carte est en position « LOCK ».
 - Les images ne sont pas conformes à la norme DCF (→31)

Pour supprimer plusieurs images (jusqu'à 50)/ Pour supprimer toutes les images

1 Appuyez sur lorsque vous affichez une image



2 Utilisez ▲ ▼ pour sélectionner [Effacem. multiple]/[Effacer tout], puis appuyez sur [MENU/SET]

■ [Effacem. multiple]

- ① Utilisez la touche de curseur pour sélectionner l'image, puis appuyez sur [MENU/SET].
 - Pour annuler → Appuyez de nouveau sur [MENU/SET].
- ② Utilisez la touche de curseur pour sélectionner [Exécuté], puis appuyez sur [MENU/SET].



 Image sélectionnée

- Un écran de confirmation s'affiche. Sélectionnez [Oui] à l'aide de la touche de curseur, puis appuyez sur [MENU/SET].
- Cela peut prendre du temps, suivant le nombre d'images supprimées.

Régler le menu

Reportez-vous à l'exemple de procédure ci-dessous lors de l'utilisation des menus.

Exemple : modifier [Mode AF] dans le menu [Enr.] en mode [Image normale]

1 Appuyez sur [MENU/SET]

L'écran de sélection de menu s'affiche.

2 Appuyez sur ◀▶ pour sélectionner le menu [Enr.], puis appuyez sur [MENU/SET]

3 Appuyez sur ▲▼ pour sélectionner [Mode AF], puis appuyez sur [MENU/SET]

(A) : Pages

Vous pouvez aussi sélectionner les pages avec la touche de zoom.

(B) : Description du menu

(C) : Options du menu

(D) : Guide d'utilisation

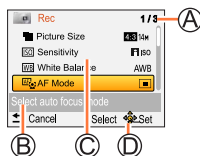

4 Appuyez sur ▲▼ pour sélectionner un réglage, puis appuyez sur [MENU/SET]

Le réglage sélectionné est validé.

• Pour annuler → Appuyez sur la touche [↵].

(E) : Réglages

(F) : Réglage sélectionné

(G) : Description du réglage

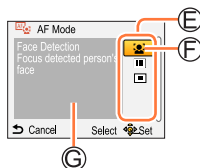

5 Appuyez sur la touche [↵] jusqu'à ce que le menu se ferme et l'écran précédent soit rétabli

L'écran change à chaque fois que vous appuyez sur la touche.

- Les exemples d'écran d'opération présentés dans ce mode d'emploi peuvent être différents de l'affichage réel sur l'écran de l'appareil photo, ou certaines parties de l'affichage de l'écran peuvent être omises.
- Les types de menu et les options qui s'affichent varient suivant le mode.
- Les méthodes de réglage varient suivant l'option de menu.
- Enfoncez la touche d'obturateur à mi-course pour quitter le menu et sélectionnez l'écran d'enregistrement.

Type de menu

Menu [Enr.]

(En mode d'enregistrement uniquement)

Modifier les préférences d'image (→56)

- Vous permet de régler les couleurs, la taille d'image, et d'autres options.

Menu [Image animée]

(En mode d'enregistrement uniquement)

Filmer avec vos propres réglages (→63)

- Vous pouvez sélectionner la qualité d'image.

Menu [Config.]

Rendre l'appareil photo plus pratique à utiliser (→39)

- Vous permet de préciser les réglages d'horloge, le volume du son, etc. pour rendre l'appareil photo plus facile à utiliser.

Menu [Lecture]

(En mode de lecture uniquement)

Utiliser vos images (→67)









- Permet de spécifier la protection d'image, le redimensionnement et autres réglages pour les images enregistrées.

- Le menu suivant peut aussi s'afficher, suivant le mode d'enregistrement.
 - En mode de scène : menu de scène (→52)





Utiliser le menu [Config.]

[Régl.horl.], [Arrêt auto] et [Prév.auto] sont importants pour le réglage de l'horloge et la durée de service de la batterie. Veuillez vérifier les points suivants avant l'utilisation.



- Pour plus de détails sur la procédure de réglage dans le menu [Config.] (→37)

| Option | Réglages, remarques |
|--|---|
|  [Régl.horl.] (→19, 20) | Réglez l'heure, la date et le format d'affichage. |
|  [Bip] Modifiez ou coupez le bip ou le son de l'obturateur. |  /  /  : Bas / Élevé / Sourdine |
|  [Volume] Pour régler le volume du son des haut-parleurs (7 niveaux). | [0] / [1] / [2] / [3] / [4] / [5] / [6] |
|  [Vidéo Zone d'enr.] Permet de vérifier la zone enregistrable pour des images animées, avant d'enregistrer. | [OUI] / [NON] <ul style="list-style-type: none"> • La zone enregistrable affichée pour les images animées ne doit être considérée que comme un simple guide. • Lors de l'utilisation du zoom optique supplémentaire, il se peut que la zone enregistrable ne s'affiche pas toujours pour certains taux de grossissement. |
|  [Arrêt auto] Mettez l'appareil photo hors tension lorsque vous ne l'utilisez pas, pour réduire la consommation de la batterie. | [2MIN.] / [5MIN.] / [10MIN.] / [NON] : Pour que l'appareil photo se mette automatiquement hors tension lorsqu'il n'est pas utilisé. <ul style="list-style-type: none"> • Pour rétablir → Appuyez sur la touche [ON/OFF] de l'appareil photo. • Non utilisable dans les cas suivants : Pendant le raccordement à un ordinateur/une imprimante, pendant le filmage ou la lecture d'images animées, pendant les diaporamas • Les paramètres sont réglés sur [5MIN.] sur [Mode scène auto] |

- Pour plus de détails sur la procédure de réglage dans le menu [Config.] (→37)

| Option | Réglages, remarques |
|--|---|
|  [Fréq. Image] Corrigez les scintillements sur l'écran LCD. | [50Hz] / [60Hz] <ul style="list-style-type: none"> • Si l'écran LCD scintille lorsque vous enregistrez des images sous un éclairage de type fluorescent ou un éclairage à DEL, réglez le voltage de la zone dans laquelle vous utilisez l'appareil photo. |
|  [Prév.auto] Pour afficher automatiquement les images fixes immédiatement après la photographie. | [OUI] (Affiche automatiquement pendant 2 secondes.) / [NON] <ul style="list-style-type: none"> • [Prév.auto] est activé quel que soit son réglage dans les cas suivants. <ul style="list-style-type: none"> - [Mode scène auto] - Mode [Rafale] • La prévisualisation automatique des images animées n'est pas possible. |
|  [Restaurer] Rétablissez les réglages par défaut. | [Restaurer réglages d'enr.] [Restaurer paramètres de configuration?] <ul style="list-style-type: none"> • Lorsque les réglages [Config.] sont réinitialisés, [Âge] le réglage sur mode de scène [Bébé] est également réinitialisé. • Les numéros de dossier et les réglages d'horloge ne seront pas réinitialisés. |
|  [Aff. version] | La version actuelle s'affiche. |

- Pour plus de détails sur la procédure de réglage dans le menu [Config.] (→37)

| Option | Réglages, remarques |
|--|---|
|  [Formater] Utilisez cette option lorsque [Erreur mémoire interne] ou [Erreur carte mémoire] s'affiche, ou lors du formatage de la mémoire intégrée ou d'une carte. Les données ne sont plus récupérables après le formatage d'une carte ou de la mémoire intégrée. Vérifiez soigneusement le contenu de la carte ou de la mémoire intégrée avant de formater. | <ul style="list-style-type: none"> • Avant de formater la mémoire intégrée, retirez les cartes. (Si une carte est insérée, seule cette dernière sera formatée ; la mémoire intégrée sera formatée si aucune carte n'est insérée.) • Formatez toujours les cartes à l'aide de cet appareil photo. • Toutes les images protégées et autres données d'image seront supprimées. • Ne mettez pas l'appareil photo hors tension et n'effectuez aucune opération pendant le formatage. • Le formatage de la mémoire intégrée peut prendre plusieurs minutes. • Informez-vous auprès du revendeur ou du centre de service après-vente le plus près si vous n'arrivez pas à effectuer le formatage. |
|  [Langue] Pour changer la langue d'affichage. | Définissez la langue d'affichage sur l'écran. |

Changer l'affichage des informations d'enregistrement

Vous pouvez permuter les différents types d'informations qui apparaissent sur l'écran LCD, telles que les informations d'enregistrement.

1 Appuyez sur ▼ pour modifier l'affichage



■ En mode d'enregistrement

Informations d'enregistrement, nombre d'images qu'il est possible d'enregistrer



Informations d'enregistrement, temps de filmage disponible



Pas d'affichage



* Lorsque vous enfoncez la touche d'obturateur à mi-course.

■ En mode de lecture

Informations d'image



Informations d'enregistrement

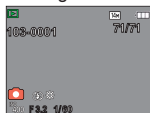

Pas d'affichage



- Pendant la lecture d'images animées, la lecture panoramique, un diaporama : il n'est possible que d'allumer et d'éteindre l'affichage.
- Pendant l'affichage du menu, la lecture multiple ou [Calendrier] : Il n'est pas possible de modifier l'affichage.

Utiliser le zoom

Mode d'enregistrement :    

Vous pouvez ajuster la zone de l'image à prendre avec le zoom.

1 Zoom avant/arrière

Capture une plus grande zone (grand angulaire)



Agrandit le sujet (téléobjectif)

Lorsque l'appareil photo est réglé sur le zoom optique supplémentaire

Plage du zoom optique



Plage de mise au point

Taux de grossissement

Plage du zoom numérique

Barre de zoom

- Faites la mise au point après avoir réglé le zoom.
- Le taux de grossissement et la barre de zoom affichés à l'écran sont approximatifs.

Types de zoom et utilisation

Le taux de grossissement change lorsque la taille d'image change. (→56)

■ Zoom optique

Le zoom est possible jusqu'à 5x si des images sans **EZ** ont été sélectionnées par [Format imag] dans le menu [Enr.].

■ Zoom optique supplémentaire

Le zoom est possible jusqu'à 10,5x si des images avec **EZ** ont été sélectionnées par [Format imag] dans le menu [Enr.].

EZ est l'abréviation de « Extra Optical Zoom ».

- Le zoom optique supplémentaire n'est pas disponible dans les cas suivants :
 - Images animées
 - Mode de scène ([Haute sens.]])

Pour augmenter davantage le taux de grossissement, vous pouvez combiner les zooms suivants.

■ [Zoom num.]







Zoomez 4x plus qu'avec le zoom optique/optique supplémentaire. Notez que le grossissement réduit la qualité d'image avec le zoom numérique. Réglez l'option [Zoom num.] du menu [Enr.] sur [OUI]. (→60)

- Le zoom numérique n'est pas disponible dans les cas suivants :
 - [Mode scène auto]
 - Mode de scène ([Haute sens.]])

Enregistrer des images avec le flash



Mode d'enregistrement :    

- 1 Appuyez sur ► pour afficher [Flash]
- 2 Utilisez la touche de curseur pour sélectionner le type désiré, puis appuyez sur [MENU/SET]

| Type, opérations | Utilisations |
|---|--|
|  [Auto]  *1 • Juge automatiquement s'il faut utiliser le flash | Utilisation normale |
|  [Auto/y. roug.] *2 • Juge automatiquement s'il faut utiliser le flash (réduire les yeux rouges) | Enregistrer des images des sujets dans des endroits sombres |
|  [Flash forcé oui] • Toujours utiliser le flash | Enregistrer des images en contre-jour ou sous un éclairage lumineux (par ex : fluorescent) |
|  [Synchr lente/yx rouge] *2 • Juge automatiquement s'il faut utiliser le flash (réduire les yeux rouges ; utiliser une vitesse d'obturation lente pour rendre les images plus lumineuses) | Enregistrer des images des sujets dans un paysage nocturne (trépied recommandé) |
|  [Forcé non] • Ne jamais utiliser le flash | Endroits où l'utilisation du flash est interdite |

*1 Uniquement en mode 

*2 Deux flashes seront émis. Ne bougez pas avant la fin du deuxième flash.

Si l'option [Sans yeux r.] du menu [Enr.] est réglée sur [OUI],  apparaît avec l'icône de flash, les yeux rouges sont automatiquement détectés et les données d'image fixe sont corrigées. (Uniquement disponible lorsque [Mode AF] est réglé sur  (Détection de visage))



















■ La portée de flash disponible lorsque le réglage de [Sensibilité] est

| | |
|-----------------------------|-----------------------|
| Grand angle maximal | Environ 60 cm - 5,7 m |
| Téléobjectif maximal | Environ 1,0 m - 2,8 m |

- Ne mettez pas vos mains sur la zone d'émission de la lumière du flash (→8), et ne la regardez pas de près.
N'utilisez pas le flash trop près du sujet (la chaleur ou la lumière peut affecter le sujet).

■ Types disponibles pour les modes respectifs







(○ : disponible, – : non disponible,  : réglage par défaut)

| |  |  | [Mode scène] | | | | | |
|---|---|---|---|---|---|---|---|---|
| | | |  |  |  |  |  |  |
|  | ○*1 | ○ | ○ |  | – | ○ | ○ | ○ |
|  | – | ○ |  | – | – | – |  | – |
|  | – | ○ | ○ | ○ | – | ○ | ○ | ○ |
|  | – | – | – | – |  | – | – | – |
|  | ○ | ○ | ○ | ○ | ○ |  | ○ |  |

*1 Réglez sur , ,  ou  suivant le sujet et la luminosité.

- Il n'est pas possible d'utiliser le flash dans les cas suivants :
 - Enregistrement des images animées
 - Modes de scène ,  et 
 - Mode [Panorama]

■ Vitesses d'obturation pour chacun des modes de flash

| | |
|---|----------------------------|
|    | 1/60*2 - 1/2000 de seconde |
|    | 1*2 - 1/2000 de seconde |

*2 Diffère pour tout mode autre que le mode .

- L'effet de réduction des yeux rouges varie suivant le sujet, et il est affecté par des facteurs tels que la distance du sujet, si le sujet regarde l'appareil photo lors du flash préliminaire, etc. Dans certains cas, l'effet de réduction des yeux rouges peut être négligeable.
- Les réglages de flash peuvent être changés lors du changement de mode d'enregistrement.
- Les réglages de flash du mode de scène reviennent aux valeurs par défaut lorsque vous changez le mode de scène.
- Il n'est pas possible d'enregistrer des images pendant que ces symboles (ex. : ) clignotent (le flash est en train de se recharger).
- Si la lumière du flash n'éclaire pas assez le sujet, l'appareil ne pourra pas effectuer la bonne exposition, ni la bonne balance des blancs.
- La recharge du flash peut prendre du temps si la batterie est faible ou si le flash est utilisé plusieurs fois de suite.
- L'effet du flash peut être insuffisant lorsque [Rafale flash] est défini.

Enregistrer des images avec le retardateur

Mode d'enregistrement :    

Il est recommandé d'utiliser un trépied. Cela est aussi efficace pour corriger le vacillement causé par la pression sur la touche d'obturateur, en réglant le retardateur sur 2 secondes.

1 Appuyez sur ◀ pour afficher [Retardateur]

2 Utilisez la touche de curseur pour sélectionner la durée, puis appuyez sur [MENU/SET]

3 Enregistrez une image

Enfoncez complètement la touche d'obturateur pour lancer l'enregistrement après le délai défini.

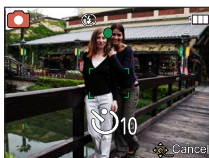

Indicateur de retardateur
(Clignote pendant la durée
spécifiée)

- Pour annuler en cours d'activation → Appuyez sur [MENU/SET]

● Vous ne pouvez pas utiliser le retardateur pour l'enregistrement d'images animées.

Enregistrer des images avec la compensation d'exposition

Mode d'enregistrement :    

Cette option permet à l'utilisateur de corriger manuellement l'exposition lorsqu'il n'est pas possible d'obtenir une exposition adéquate.

1 Appuyez sur **▲** pour afficher [Exposition]

2 Utilisez la touche de curseur pour sélectionner une valeur, puis appuyez sur [MENU/SET]

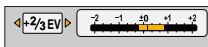

- Si l'image est trop sombre, ajustez l'exposition dans le sens « + ».
- Si l'image est trop lumineuse, ajustez l'exposition dans le sens « - ».
- Après le réglage de l'exposition, la valeur de réglage ($\frac{2}{3}$ par exemple) s'affiche dans le coin inférieur gauche de l'écran.

- Suivant la luminosité, cela peut être impossible dans certains cas.
- Le réglage de valeur de compensation d'exposition est conservé en mémoire même si vous mettez l'appareil photo hors tension.

Enregistrer des images panoramiques

Mode [Panorama]

Mode d'enregistrement :    SCN

Crée une seule image panoramique en assemblant plusieurs images fixes enregistrées rapidement l'une à la suite de l'autre.

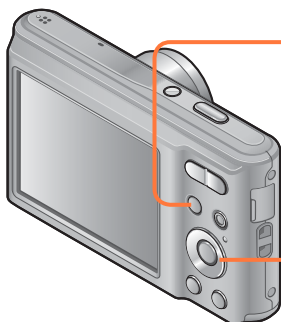

1 Appuyez sur la touche [MODE] pour afficher l'écran de sélection du mode d'enregistrement

2 Utilisez la touche de curseur pour sélectionner  le mode [Panorama] et appuyez sur [MENU/SET]

3 Utilisez la touche de curseur pour sélectionner le sens d'enregistrement, puis appuyez sur [MENU/SET] pour valider

4 Vérifiez le sens d'enregistrement, puis appuyez sur [MENU/SET]

Une grille de référence panorama spéciale s'affichera pendant l'enregistrement.

• Vous pouvez revenir à l'étape **3** en appuyant sur ► et en sélectionnant à nouveau le sens d'enregistrement.

5 Enfoncez la touche d'obturateur à mi-course pour faire la mise au point

6 Appuyez sur la touche d'obturateur et balayez la scène avec l'appareil photo dans un petit mouvement semi-circulaire dans la direction sélectionnée pour commencer l'enregistrement.

(Exemple) Enregistrer des images de gauche à droite

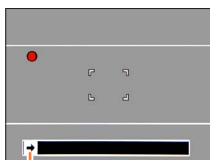

Sens d'enregistrement et état de progression (approximatif)

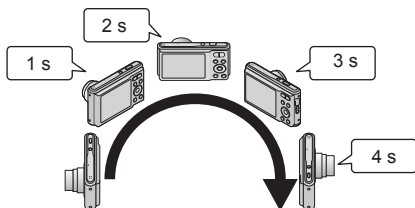

- Balayez la scène de façon à ce que vous puissiez faire un demi-cercle en environ 4 secondes.
- Balayez la scène avec l'appareil photo à vitesse constante.
- Vous risquez de rater les photos si vous déplacez l'appareil photo trop vite ou trop lentement.

(Suite sur la page suivante)

7 Enfoncez de nouveau la touche d'obturateur complètement pour terminer l'enregistrement

Vous pouvez aussi cesser d'enregistrer en arrêtant de balayer la scène avec l'appareil photo.

■ Conseils

- Balayez la scène dans le sens d'enregistrement, en progressant le plus possible à vitesse constante.

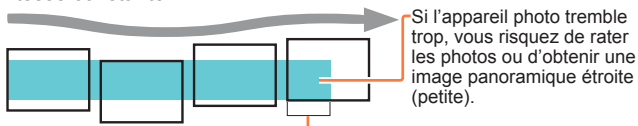

Les sujets qui s'affichent dans cette plage sont enregistrés. (grille de référence)

- La position du zoom est verrouillée sur Grand angle maximal.
- La mise au point, l'exposition et la balance des blancs se verrouillent sur les valeurs optimales pour la première image.
Si la mise au point ou la luminosité de la première image est différente de celle des images suivantes qui composent l'image panoramique, il se peut que la mise au point et la luminosité ne soient pas régulières sur l'ensemble de l'image panoramique (une fois toutes les images assemblées).
- Les fonctions suivantes sont verrouillées sur les réglages indiqués ci-dessous.
[Zoom num.] : [NON] [Timbre date] : [NON] [Rafale] : [NON]
- Les réglages de menu [Enr.] suivants seront ajustés automatiquement et ne peuvent être sélectionnés manuellement.
[Sensibilité], [Mode couleur]
- Comme plusieurs images sont assemblées pour créer une image panoramique, il se peut que certains sujets soient distordus ou que les points de jonction entre les images successives soient visibles.
- Le nombre de pixels d'enregistrement par ligne horizontale et par ligne verticale, sur une image panoramique, varie suivant le sens d'enregistrement et le nombre d'images assemblées.
Le nombre maximum de pixels d'enregistrement est tel qu'indiqué ci-dessous :
 - Enregistrement des images dans le sens paysage : Environ 3200×720
 - Enregistrement des images dans le sens portrait : Environ 960×3200
- Il se peut que les images panoramiques ne soient pas créées ou qu'elles ne soient pas bien enregistrées pour les sujets suivants ou dans les conditions d'enregistrement suivantes :
 - Sujets dont le motif est continu ou monotone (ciel, plage, etc.)
 - Sujets en mouvement (personnes, animaux domestiques, véhicules, vagues, fleurs agitées par le vent, etc.)
 - Sujets dont les couleurs ou les motifs changent rapidement (par exemple, une image affichée sur un écran)
 - Endroits sombres
 - Endroits éclairés par une source de lumière scintillante (lampe fluorescente, lumière de chandelle, etc.)

(Suite sur la page suivante)

■ À propos de la lecture panoramique

Vous pouvez utiliser la touche de zoom pour agrandir les images fixes enregistrées en mode [Panorama], de la même façon que pour les autres images fixes (zoom de lecture →32). Vous pouvez aussi appuyer sur ▲ pour faire défiler automatiquement les images, de la même façon que pendant la lecture d'images animées (lecture des images animées →34).

- À la différence de la lecture des images animées, il n'est pas possible de faire avancer ou reculer rapidement les images en appuyant sur ◀ ou ▶ pendant le défilement automatiquement des images. (Vous pouvez avancer ou reculer d'une trame pendant que le défilement automatique est en pause.)

Enregistrer des images en fonction de la scène

[Mode scène]

Mode d'enregistrement :    

L'utilisation de [Mode scène] permet d'enregistrer des images avec des réglages optimaux pour une scène donnée (exposition, coloration, etc.).

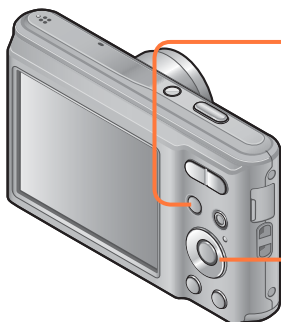

- 1** Appuyez sur la touche [MODE] pour afficher l'écran de sélection du mode d'enregistrement
- 2** Utilisez la touche de curseur pour sélectionner SCN [Mode scène] et appuyez sur [MENU/SET]
- 3** Utilisez la touche de curseur pour sélectionner la scène, puis appuyez sur [MENU/SET]

■ Permuter le mode de scène sélectionné (menu [Mode scène])

- ① Appuyez sur [MENU/SET]
- ② Utilisez la touche de curseur pour sélectionner le menu [Mode scène], puis appuyez sur [MENU/SET]
- ③ Utilisez la touche de curseur pour sélectionner la scène, puis appuyez sur [MENU/SET]

■ Filmer en mode SCN (→29)

Filme avec les réglages optimaux pour la scène sélectionnée.

- La sélection d'un mode de scène inadéquat pour une scène donnée peut affecter la coloration de l'image.
- Les réglages de menu [Enr.] suivants seront ajustés automatiquement et ne peuvent être sélectionnés manuellement.
[Sensibilité], [Mode couleur]
- Utiliser le flash dans les modes de scène (→46)

- Pour sélectionner une scène (→52)
- Utiliser le flash dans les modes de scène (→46)

[Portrait]

Améliore le teint de la peau des sujets pour leur donner une apparence plus saine dans des conditions d'éclairage extérieur lumineuses le jour.

■ Conseils

- L'effet augmente à mesure que le zoom est placé du côté T (téléobjectif) et que l'appareil photo est rapproché du sujet.

[Paysage]

Enregistrez des images nettes d'objets larges et distants.

[Sports]

Photographiez des scènes à mouvement rapide, comme par exemple des sports.

■ Conseils

- Placez-vous à au moins 5 m.

- Pour sélectionner une scène (→52)
- Utiliser le flash dans les modes de scène (→46)

[Portrait noct.]

Enregistrez des images des gens et des paysages nocturnes avec une luminosité proche de la luminosité réelle.

■ Conseils

- Utilisez le flash.
- Le sujet ne doit pas bouger.
- Trépied et retardateur recommandés.

[Paysage noct.]

Enregistrez des images claires de scènes nocturnes.

■ Conseils

- Trépied et retardateur recommandés.

- La vitesse d'obturation peut ralentir jusqu'à 8 secondes.
- Après l'enregistrement de l'image, il se peut que l'obturateur reste fermé (jusqu'à 8 secondes) pour permettre le traitement du signal. Il ne s'agit pas d'un dysfonctionnement.

[Nourriture]

Enregistrez des images naturelles de la nourriture.

- Pour sélectionner une scène (→52)
- Utiliser le flash dans les modes de scène (→46)

[Bébé]

Enregistrer des images d'un bébé avec un teint éclatant.

- 1** Utilisez la touche de curseur pour sélectionner [Âge], puis appuyez sur [MENU/SET]
- 2** Utilisez la touche de curseur pour sélectionner [RÉG.], puis appuyez sur [MENU/SET]
- 3** Réglez la date de naissance à l'aide de la touche de curseur, puis appuyez sur [MENU/SET]
- 4** Utilisez la touche de curseur pour sélectionner [Sort.], puis appuyez sur [MENU/SET]

■ Conseils

- Assurez-vous que [Âge] est sur [OUI] avant d'enregistrer une image.
- Le réglage d'impression [Âge] peut être effectué sur l'ordinateur à l'aide du logiciel « PHOTOfunSTUDIO » disponible sur le CD-ROM fourni.

[Crépuscule]

Enregistrez des images nettes de scènes telles que le coucher du soleil.

[Haute sens.]

Prévient le flou sur le sujet dans des conditions intérieures sombres.

- 1** Sélectionnez le rapport de format et la taille d'image à l'aide de la touche de curseur, puis appuyez sur [MENU/SET]

Utiliser le menu [Enr.]

- Concernant la procédure de réglage du menu [Enr.] (→37)

[Format imag]

Réglez la taille (nombre de pixels) des images fixes. Le nombre d'images qu'il est possible d'enregistrer dépend de ce réglage.

■ **Mode d'enregistrement** :    

■ **Réglages** :

| Taille d'image (Format) | | |
|-------------------------|-----------------|-----------|
| 4:3 | 14M | 4320x3240 |
| 4:3 | 10M EZ * | 3648x2736 |
| 4:3 | 5M EZ | 2560x1920 |
| 4:3 | 3M EZ * | 2048x1536 |
| 4:3 | 0.3M EZ | 640x480 |
| 3:2 | 12.5M | 4320x2880 |
| 16:9 | 10.5M | 4320x2432 |
| 1:1 | 10.5M | 3232x3232 |

* Ce réglage n'est pas disponible pour **A** ([Mode scène auto]).

- **4:3** **3:2** **16:9** **1:1** représentent les rapports de format des images fixes.
- Des effets de mosaïque peuvent apparaître suivant le sujet et les conditions d'enregistrement.

Guide de réglage

| Plus grande taille d'image ← | → Plus petite taille d'image |
|----------------------------------|----------------------------------|
| Image plus clairement définie | Image moins clairement définie |
| Faible capacité d'enregistrement | Grande capacité d'enregistrement |

- Concernant la procédure de réglage du menu [Enr.] (→37)

[Sensibilité]

Réglez la sensibilité ISO (sensibilité à la lumière) manuellement.

Il est recommandé d'utiliser des réglages plus élevés pour enregistrer des images claires dans les endroits sombres.

■ **Mode d'enregistrement** :    SCN

■ **Réglages** : **[ISO]** [ISO intelligent] / [100] / [200] / [400] / [800] / [1600]

Guide de réglage

| [Sensibilité] | [100] ↔ [1600] |
|----------------------|-------------------------------------|
| Lieu (recommandé) | Lumineux (à l'extérieur) Foncé |
| Vitesse d'obturation | Lente Rapide |
| Interférence | Basse Élevée |
| Flou du sujet | Élevé Bas |







- **[ISO]** [ISO intelligent] se règle automatiquement sur une plage pouvant aller jusqu'à 1600 en fonction des mouvements et de la luminosité du sujet.
- La [Sensibilité] est automatiquement sélectionnée dans le cas suivant :
 - Pendant le filmage

- Concernant la procédure de réglage du menu [Enr.] (→37)

[Éq.blancs]



Ajustez la coloration en fonction de la source de lumière si les couleurs ne semblent pas naturelles.

■ **Mode d'enregistrement :**    

■ **Réglages :** [ÉAB] (automatique) /  (à l'extérieur, ciel dégagé) /  (à l'extérieur, ciel nuageux) /  (à l'extérieur, à l'ombre) /  (lumière incandescente) /  (utilise les valeurs spécifiées dans SET) / SET (réglé manuellement)

- Lorsque l'appareil photo est réglé sur [ÉAB] (balance des blancs automatique), les couleurs sont ajustées suivant la source de lumière. Toutefois si la scène est trop lumineuse ou trop sombre ou si d'autres conditions extrêmes s'appliquent, les images peuvent être rougeâtres ou bleuâtres. Il se peut que la balance des blancs ne fonctionne pas bien s'il y a plusieurs sources de lumière.
- Comme la balance des blancs adéquate variera suivant le type d'éclairage (éclairage fluorescent, dispositif d'éclairage à DEL, etc.), utilisez [ÉAB] ou SET.
- Le réglage de la balance des blancs est verrouillé sur [ÉAB] dans les cas suivants :
 - Modes de scène ([Paysage], [Portrait noct.], [Paysage noct.], [Nourriture], [Crépuscule])
- Le réglage de la balance des blancs est conservé en mémoire même si l'appareil photo est mis hors tension. (Si le mode de scène est modifié, le réglage de la balance des blancs revient automatiquement à [ÉAB].)

■ **Régler la balance des blancs manuellement** (SET)

- ① Sélectionnez SET et appuyez sur [MENU/SET].
- ② Pointez l'appareil photo vers un objet blanc (ex. : du papier) et appuyez sur [MENU/SET].
 - La balance des blancs est réglée sur .
 - Il peut être impossible de régler correctement la balance des blancs si les sujets sont trop lumineux ou trop sombres. Le cas échéant, ajustez la luminosité et réessayez de régler la balance des blancs.

(Suite sur la page suivante)



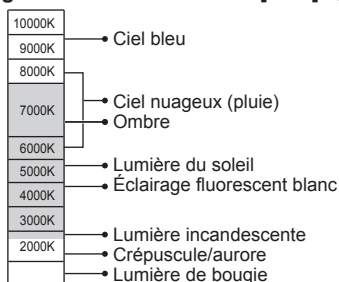

■ Plage de fonctionnement de [ÉAB] :









K=Température de couleurs en degrés Kelvin

[Mode AF]



La méthode d'exécution de la mise au point peut être changée en fonction de la position et du nombre de sujets.

■ Mode d'enregistrement :    

■ Réglages :  /  / 





| | |
|--|--|
| <p>Enregistrer des images de gens de face</p> <p> (Détection de visage)</p> | <p>Reconnaît les visages (jusqu'à 11 personnes), ajuste l'exposition et effectue la mise au point en conséquence.</p> <p>Zone AF Jaune : lorsque la touche d'obturateur est enfoncée à mi-course, le cadre devient vert et l'appareil photo effectue la mise au point. Blanc : s'affiche lorsque plus d'un visage est détecté. La mise au point s'effectue sur les visages qui se trouvent à la même distance et sur ceux qui se trouvent à l'intérieur de la zone AF jaune.</p> |
| <p>Le sujet n'est pas centré dans l'image</p> <p> (Mise au point à 9 zones)</p> | <p>Fait la mise au point sur jusqu'à 9 points.</p> |
| <p>Position établie pour la mise au point</p> <p> (Mise au point à 1 zone)</p> | <p>Effectue la mise au point sur la zone AF au centre de l'image. (Recommandé pour les situations où l'exécution de la mise au point est difficile)</p> |

(Suite sur la page suivante)

- Il n'est pas possible de régler l'appareil photo sur  (détection de visage) dans le cas suivant :
 - Modes de scène ([Paysage noct.] [Nourriture])
 - Mode [Panorama]
- Si l'appareil photo confond un sujet non humain avec un visage dans le réglage de  (détection de visage), permutez sur un autre réglage.
- Si la reconnaissance de visage n'est pas possible en raison des conditions, par exemple si le sujet bouge trop rapidement, le réglage de [Mode AF] permuté sur  (Mise au point à 9 zones).

[Zoom num.]

Zoomez 4x plus qu'avec le zoom optique/le zoom optique supplémentaire. (Notez que le grossissement réduit la qualité d'image avec le zoom numérique.)

- **Mode d'enregistrement :**    
- **Réglages :** [OUI] / [NON]

- Le réglage est verrouillé sur [NON] dans le cas suivant :
Mode de scène ([Haute sens.]

[Rafale]

Une rafale d'images fixes peut être enregistrée quand la touche d'obturateur est enfoncée à fond.

- **Mode d'enregistrement :**    
- **Réglages :**

| Réglage | Description |
|--|--|
|  [Rafale] | <p>Vitesse : environ 0,5 image/s</p> <ul style="list-style-type: none"> • Vous pouvez enregistrer des séries successives d'images fixes jusqu'à ce que la carte ou la mémoire intégrée soit pleine, mais à un certains point, la vitesse de rafale baisse. (Le moment où la vitesse de rafale baisse varie en fonction du type de carte et du nombre de pixels d'enregistrement.) • Lorsque [Retardateur] est réglé, 3 images sont prises. • Lorsque la rafale est sélectionnée, le flash n'est pas disponible. |

(Suite sur la page suivante)

| | |
|--|--|
|  [Rafale flash] | <ul style="list-style-type: none"> • Nombre d'images enregistrées en rafale* : 5 images maximum * Le nombre d'images qu'il est possible d'enregistrer en rafale varie suivant les conditions d'enregistrement et le type de carte. • Le réglage n'est possible qu'en mode [Image normale]. • La taille d'image est fixée à 3M (4:3), 2.5M (3:2), 2M (16:9) ou 2.5M (1:1). • L'appareil photo verrouille la mise au point, en même temps que l'exposition et la quantité de lumière émise par le flash, sur la première image à enregistrer. • [Sensibilité] se règle automatiquement. • [Zoom num.] est verrouillé sur [NON]. • Lorsque [Retardateur] est réglé, 3 images sont prises. |
| [NON] | La fonction de rafale est libérée. |



- La vitesse de rafale peut être réduite si la sensibilité ISO est trop élevée, ou si la vitesse d'obturation est réduite dans des endroits plus sombres.
- Si vous enregistrez des sujets en mouvement lorsqu'il y a une différence importante entre les endroits éclairés et sombres, il ne sera peut-être pas possible d'effectuer l'exposition optimale.



[Mode couleur]



Réglez les effets de couleur.

- **Mode d'enregistrement** :    SCN
- **Réglages** : [STANDARD] / [N&B] / [SÉPIA]

[Sans yeux r.]

Détecte automatiquement les yeux rouges et corrige les données d'image fixe lorsque vous photographiez avec le flash de réduction des yeux rouges ( .

- **Mode d'enregistrement** :    SCN
- **Réglages** : [OUI] / [NON]

- Ce réglage ne s'applique que lorsque [Mode AF] est réglé sur  (Détection de visage).
- La fonction permute sur [NON] dans les cas suivants :
 - Modes de scène ([Paysage] [Sports] [Paysage noct.] [Nourriture] [Crépuscule] [Haute sens.])
- Suivant les circonstances, il peut être impossible de corriger les yeux rouges.
- Lorsque la fonction est réglée sur [OUI],  apparaît avec l'icône de flash.

- Concernant la procédure de réglage du menu [Enr.] (→37)

[Timbre date]

Vous pouvez enregistrer des image fixes en leur apposant la date et l'heure d'enregistrement.

■ **Mode d'enregistrement** :    

■ **Réglages** : [S.HEURE] / [A.HEURE] / [NON]

- Il n'est pas possible d'effacer les timbres de date apposés sur les images fixes.
- Il n'est pas possible d'apposer la date dans les cas suivants :
 - [Rafale]
 - Image animée
 - Mode [Panorama]
- N'effectuez pas de réglages d'impression de date en boutique ou sur une imprimante pour les images fixes qui comportent un timbre de date. (Les impressions de date peuvent se chevaucher.)
- Vous ne pouvez pas modifier le réglage en [Mode scène auto]. Le réglage d'un autre mode d'enregistrement est appliqué.

[Régl.horl.]

Réglez l'horloge. Même fonction que celle du menu [Config.]. (→20)

Utiliser le menu [Image animée]

- Concernant la procédure de réglage du menu [Image animée] (→37)

[Qualité enr.]

Réglez la taille des images animées.

■ **Mode d'enregistrement** :    

■ **Réglages** :

| Qualité des images animées | Taille des images animées | N° de trames | Rapport de format des images animées |
|----------------------------|---------------------------|--------------|--------------------------------------|
| [HD] | 1280x720 pixels | 30 fps | 16:9 |
| [VGA] | 640x480 pixels | | 4:3 |
| [QVGA]* | 320x240 pixels | | |

* [QVGA] est verrouillé lors de l'enregistrement sur la mémoire intégrée.

- En fonction de l'environnement d'enregistrement des images animées, de l'électricité statique ou des ondes électromagnétiques peuvent noircir momentanément l'écran au émettre des bruits lors de l'enregistrement.
- Si vous essayez de lire des images animées avec l'appareil photo sur d'autres appareils, il ne sera pas possible d'effectuer la lecture, ou la qualité de l'image ou du son sera faible. De plus, les informations d'enregistrement indiquées peuvent être erronées.

Différentes méthodes de lecture

[Mode lecture]

Les images enregistrées peuvent être lues de diverses façons.

- 1** **Pressez la touche de lecture**
- 2** **Appuyez sur [MODE]**
- 3** **Utilisez la touche de curseur pour sélectionner la méthode de lecture, puis appuyez sur [MENU/SET]**
 - [Lect. normale] (→31)
 - [Diaporama] (→65)
 - [Sélection catégorie] (→66)
 - [Calendrier] (→33)

- Lorsque aucune carte n'est insérée, les images sont lues depuis la mémoire intégrée.
- [Mode lecture] devient automatiquement [Lect. normale] lorsque vous permutez du mode d'enregistrement au mode de lecture.

- Pour permuter [Mode lecture] (→64)

[Diaporama]

Lit automatiquement les images dans l'ordre.

1 Utilisez la touche de curseur pour sélectionner la méthode de lecture, puis appuyez sur [MENU/SET]

| | |
|-----------------------|--|
| [Tout] | Lire tout. |
| [Sélection catégorie] | Sélectionnez la catégorie et faites la lecture des images fixes ou animées. (Sélectionnez la catégorie à l'aide de la touche de curseur, puis appuyez sur [MENU/SET].) (→66) |

2 Utilisez la touche de curseur pour sélectionner les effets de lecture, puis appuyez sur [MENU/SET]

| [Effet] | |
|-----------------|---|
| [OUI] / [NON] | |
| [Configuration] | |
| [Durée] | [1 S] / [2 S] / [3 S] / [5 S] (Uniquement disponible lorsque [Effet] est [NON]) |
| [Répétition] | [OUI] / [NON] |

3 Sélectionnez [Démarrer] à l'aide de la touche de curseur, puis appuyez sur [MENU/SET]

■ Commandes de diaporama

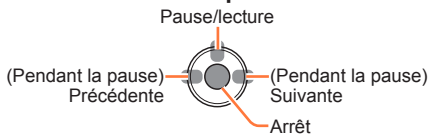













- Pendant la lecture des images panoramiques, le réglage [Durée] est désactivé.
- Les images animées ne peuvent pas être lues en mode diaporama. Les écrans initiaux des images animées sont lus en tant qu'images fixes dans le diaporama.

- Pour permuter [Mode lecture] (→64)

[Sélection catégorie]

Vous pouvez limiter la sélection des images pour visualiser uniquement une catégorie sélectionnée.

1 Sélectionnez la catégorie à l'aide de la touche de curseur, puis appuyez sur [MENU/SET]

| | Informations d'enregistrement telles que les modes de scène |
|---|--|
|  | [Portrait] /  / [Portrait noct.] /  / [Bébé] |
|  | [Paysage] /  / [Crépuscule] / [Panorama] /  |
|  | [Portrait noct.] /  / [Paysage noct.] /  |
|  | [Sports] |
|  | [Bébé] |
|  | [Nourriture] |
|  | [Image animée] |

[Calendrier]

Vous pouvez spécifier la date d'enregistrement pour rechercher des images. (→33)

Utiliser le menu [Lecture]

Vous pouvez modifier l'image (la redimensionner, par exemple), et définir un réglage de protection sur l'image.

- Pour l'affichage du menu [Lecture] et les méthodes d'opération (→37)
- Suivant le [Mode lecture], certaines options du menu [Lecture] ne s'affichent pas.
- Il peut être impossible de régler ou de modifier les images enregistrées sur les autres appareils photo.
- Des nouvelles images sont créées après la modification des images avec [Redimen.]. Avant de commencer la modification, assurez-vous qu'il y a assez d'espace libre dans la mémoire intégrée ou sur la carte mémoire.

[Redimen.]

Il est possible de réduire la taille d'images pour faciliter l'envoi par courrier électronique, l'utilisation sur un site Web, etc.

(Les images fixes enregistrées avec le plus bas niveau de pixels d'enregistrement ne peuvent être réduites davantage.)

■[SIMPLE]

- 1** Utilisez la touche de curseur pour sélectionner [SIMPLE], puis appuyez sur [MENU/SET]
- 2** Utilisez la touche de curseur pour sélectionner une image fixe, puis appuyez sur [MENU/SET]
- 3** Utilisez la touche de curseur pour sélectionner la taille, puis appuyez sur [MENU/SET]



- Un écran de confirmation s'affiche. Si vous sélectionnez [Oui], l'opération sera exécutée.

(Suite sur la page suivante)

■ [MULTI]

- 1 Utilisez la touche de curseur pour sélectionner [MULTI], puis appuyez sur [MENU/SET]
- 2 Utilisez la touche de curseur pour sélectionner la taille, puis appuyez sur [MENU/SET]
- 3 Utilisez la touche de curseur pour sélectionner une image fixe, puis appuyez sur [MENU/SET] (jusqu'à 50 images)

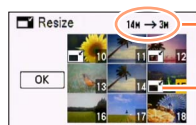

Nombre de pixels avant/après redimensionnement

Réglage de redimensionnement

- Pour annuler
→ Appuyez à nouveau sur [MENU/SET].
- Pour exécuter
→ Utilisez la touche de curseur pour sélectionner [Exécuté], puis appuyez sur [MENU/SET].

- Un écran de confirmation s'affiche. Si vous sélectionnez [Oui], l'opération sera exécutée.

- La qualité d'image est réduite après le redimensionnement.
- Il n'est pas possible de redimensionner les images suivantes.
 - Images animées
 - Images fixes sur lesquelles la date est déjà apposée
 - Images fixes enregistrées en mode [Panorama]

- Pour l'affichage du menu [Lecture] et les méthodes d'opération (→37)

[Protéger]

Activez la protection pour empêcher la suppression des images. Préviend la suppression des images importantes.

1 Utilisez la touche de curseur pour sélectionner [SIMPLE] ou [MULTI], puis appuyez sur [MENU/SET]

2 Utilisez la touche de curseur pour sélectionner une image fixe, puis appuyez sur [MENU/SET]

● [SIMPLE]

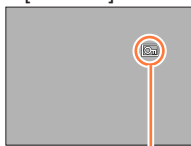

Image protégée

● [MULTI]

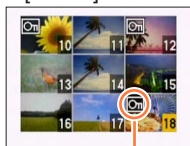

Image protégée

- Pour annuler → Appuyez de nouveau sur [MENU/SET].

■ Pour tout effacer

Sélectionnez [ANNUL.] à l'étape **1**, puis sélectionnez [Oui].

- Peut être inopérant lors de l'utilisation d'autres appareils.

- Pour l'affichage du menu [Lecture] et les méthodes d'opération (→37)

[Copie]

Vous pouvez copier les images entre la mémoire intégrée et la carte mémoire.

1 Utilisez la touche de curseur pour sélectionner la méthode (direction) de copie, puis appuyez sur [MENU/SET]



 : Copiez toutes les images de la mémoire intégrée à la carte (passez à l'étape 3).

 : Copiez 1 image à la fois, de la carte à la mémoire intégrée.

2 Sélectionnez l'image à l'aide de la touche de curseur, puis appuyez sur [MENU/SET]

3 Utilisez la touche de curseur pour sélectionner [Oui], puis appuyez sur [MENU/SET]

- Pour annuler → Appuyez sur [MENU/SET].
- Une fois les images copiées de la mémoire intégrée à la carte mémoire, l'affichage revient automatiquement à l'écran de lecture.

- La copie des images peut prendre plusieurs minutes. Ne mettez pas l'appareil photo hors tension et n'effectuez aucune opération pendant la copie.
- Si des noms identiques (numéros de dossier/fichier) sont présents dans la destination de copie, un nouveau dossier sera créé pour la copie lors de la copie de la mémoire intégrée à la carte (). Les fichiers de nom identique ne seront pas copiés de la carte à la mémoire intégrée (.
- Le réglage suivant n'est pas copié. Définissez-le de nouveau après la copie :
- [Protéger]
- Seules les images des appareils photo numériques Panasonic (LUMIX) peuvent être copiées.

Utiliser avec votre ordinateur

Vous pouvez copier les images fixes et les images animées de l'appareil photo à un ordinateur, en raccordant les deux appareils.

- Certains ordinateurs peuvent lire directement la carte mémoire de l'appareil photo. Pour plus de détails, reportez-vous au mode d'emploi de l'ordinateur.
- Si votre ordinateur ne prend pas en charge les cartes mémoire SDXC, un message s'affichera pour vous inviter à formater la carte. (Ne formatez pas la carte. Cela effacerait les images enregistrées.) Si la carte n'est pas reconnue, reportez-vous au site Web de soutien technique suivant.
<http://panasonic.net/avc/sdcard/information/SDXC.html>
- Vous pouvez utiliser des images copiées vers votre ordinateur pour imprimer, les joindre à un e-mail ou effectuer toute autre opération. Le logiciel « PHOTOfunSTUDIO » disponible sur le CD-ROM (fourni) vous permet d'utiliser ces fonctions facilement.

■ Spécifications de l'ordinateur

Vous pouvez raccorder l'appareil photo à un ordinateur capable de détecter un dispositif de stockage de masse (dispositif qui permet de sauvegarder une très grande quantité de données).

- Windows : Windows 8 / Windows 7 / Windows Vista / Windows XP
- Mac : OS X 10.1 à 10.8

Utiliser le logiciel fourni

Le CD-ROM fourni contient le logiciel suivant.
Avant l'utilisation, installez le logiciel sur votre ordinateur.

■ PHOTOfunSTUDIO 9.0 LE (Windows XP / Vista / 7 / 8)

Ce logiciel vous permet d'importer des images fixes et des images animées vers un PC, ainsi que de les organiser en les classant selon leur date d'enregistrement ou le nom de modèle de l'appareil photo utilisé. Vous pouvez également écrire des images sur un DVD, retoucher et ajuster des images et modifier des images animées.

■ Version complète d'essai de 30 jours de LoiLoScope (Windows XP / Vista / 7 / 8)

LoiLoScope est un logiciel d'édition vidéo qui tire pleinement profit de la puissance de votre ordinateur. Créer des vidéos y est aussi facile que de disposer des cartes sur un bureau. Utilisez vos fichiers de musique, d'images et de vidéos pour créer des vidéos à partager entre amis et en famille en les gravant sur un DVD, en les téléchargeant sur des sites Web, ou partagez-les simplement entre amis par courrier électronique.

- Cela n'installera qu'un raccourci vers le site de téléchargement de la version d'essai.

**Pour de plus amples informations sur l'utilisation de LoiLoScope, veuillez lire le manuel de LoiLoScope disponible en téléchargement via le lien ci-dessous.
Adresse URL du manuel : <http://loilo.tv/product/20>**

Installer le logiciel fourni (PHOTOfunSTUDIO)

Avant d'insérer le CD-ROM, fermez toutes les applications en cours d'exécution.

1 Vérifiez l'environnement de votre ordinateur

Système d'exploitation de PHOTOfunSTUDIO 9.0 LE

| | | |
|-------------------------------------|--|----------------------------------|
| Système d'exploitation | Windows XP (32 bits) SP3 Windows Vista (32 bits) SP2 Windows 7 (32 bits/64 bits) et SP1 Windows 8 (32 bits/64 bits) | |
| Unité centrale | Windows XP | Pentium III 500 MHz ou supérieur |
| | Windows Vista | Pentium III 800 MHz ou supérieur |
| | Windows 7 | Pentium III 1 GHz ou supérieur |
| | Windows 8 | |
| Affichage | 1024x768 pixels ou plus (1920x1080 pixels ou plus recommandé) | |
| Mémoire vive | Windows XP | 512 Mo ou plus |
| | Windows Vista | |
| | Windows 7 | 1 Go ou plus (32 bits) |
| | Windows 8 | 2 Go ou plus (64 bits) |
| Espace disponible sur le disque dur | 450 Mo ou plus pour l'installation du logiciel | |

- Reportez-vous au Mode d'emploi de « PHOTOfunSTUDIO » (PDF) pour de plus amples informations sur l'environnement d'exploitation.

2 Insérez le CD-ROM qui contient le logiciel fourni

- Après l'insertion du CD-ROM fourni, le menu d'installation s'ouvrira.

3 Cliquez sur [Logiciels] dans le menu d'installation

4 Cliquez sur [Installation recommandée]

- Poursuivez l'installation en suivant les instructions des messages qui s'affichent à l'écran.

- Le logiciel compatible avec votre ordinateur sera installé.
- PHOTOfunSTUDIO n'est pas compatible avec Mac.
- Pour plus de détails sur l'utilisation de « PHOTOfunSTUDIO », reportez-vous au mode d'emploi « PHOTOfunSTUDIO » (PDF).

Copier les images fixes et les images animées

Préparatifs :

- Pour importer les images de la mémoire intégrée, retirez toutes les cartes mémoire.
- Mettez l'appareil photo et l'ordinateur sous tension.

1 Raccordez l'appareil photo à l'ordinateur

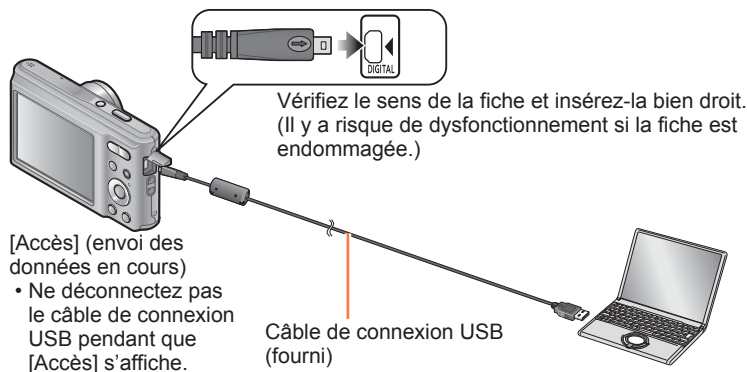

2 Utilisez la touche de curseur de l'appareil photo pour sélectionner [PC], puis appuyez sur [MENU/SET]

3 Utilisez l'ordinateur

- Vous pouvez sauvegarder les images pour les utiliser sur votre ordinateur, en glissant et déposant les dossiers et fichiers dans des dossiers séparés sur l'ordinateur.

- N'utilisez que le câble de connexion USB fourni ou un authentique câble de connexion USB Panasonic (en option). Utiliser d'autres câbles que ceux fournis peut causer un dysfonctionnement.
- Mettez l'appareil photo hors tension avant d'insérer ou de retirer les cartes mémoire.
- Lorsque la batterie commence à s'épuiser pendant la communication, un bip d'avertissement est émis. Annulez immédiatement la communication sur l'ordinateur.
- Pour plus de détails, consultez le mode d'emploi de l'ordinateur.

■ Noms des dossiers et fichiers sur l'ordinateur

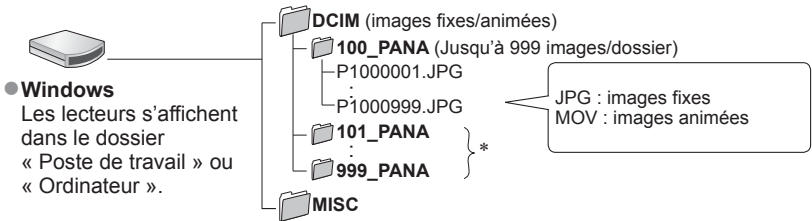

■ Pour annuler la connexion

- Windows : exécutez « Retirer le périphérique en toute sécurité » sur la barre des tâches
- Mac : ouvrez le Finder et cliquez sur l'icône d'éjection affichée sur la barre latérale

■ Lors de l'utilisation de Windows XP, Windows Vista, Windows 7, Windows 8 ou Mac OS X

L'appareil photo peut être connecté à votre ordinateur même si vous sélectionnez [PictBridge(PTP)] à l'étape 2 de la page précédente.

- Seule la sortie des images est possible.
- Il peut être impossible d'importer si la carte contient 1 000 images ou plus.

Imprimer

Vous pouvez raccorder l'appareil photo directement à une imprimante compatible PictBridge pour imprimer.

- Certaines imprimantes peuvent imprimer directement depuis la carte mémoire de l'appareil photo.

Pour plus de détails, reportez-vous au mode d'emploi de l'imprimante.

Préparatifs :

- Retirez toutes les cartes mémoire lors de l'impression d'images depuis la mémoire intégrée.
- Ajustez la qualité d'impression ou autres réglages sur votre imprimante, si nécessaire.
- Mettez l'appareil photo et l'imprimante sous tension.

1 Raccordez l'appareil photo à l'imprimante

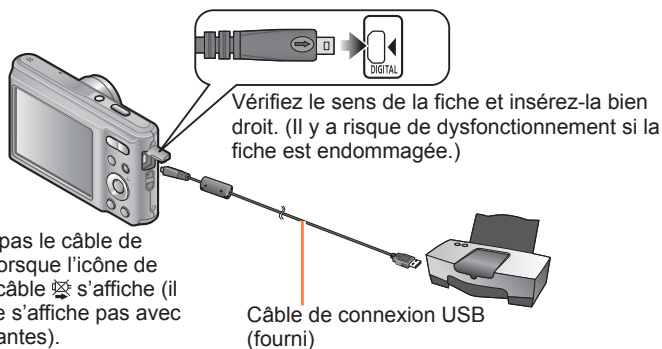

Ne déconnectez pas le câble de connexion USB lorsque l'icône de déconnexion du câble  s'affiche (il se peut qu'elle ne s'affiche pas avec certaines imprimantes).

2 Utilisez la touche de curseur de l'appareil photo pour sélectionner [PictBridge(PTP)], puis appuyez sur [MENU/SET]

3 Utilisez la touche de curseur pour sélectionner l'image à imprimer, puis appuyez sur [MENU/SET]

4 Utilisez la touche de curseur pour sélectionner [Départ impress.], puis appuyez sur [MENU/SET]

(Réglages d'impression (→78))

■ **Pour annuler l'impression** Appuyez sur [MENU/SET].

(Suite sur la page suivante)

- N'utilisez que le câble de connexion USB fourni ou un authentique câble de connexion USB Panasonic (en option). Utiliser d'autres câbles que ceux fournis peut causer un dysfonctionnement.
- Déconnectez le câble de connexion USB après l'impression.
- Mettez l'appareil photo hors tension avant d'insérer ou de retirer les cartes mémoire.
- Lorsque la batterie commence à s'épuiser pendant la communication, un bip d'avertissement est émis. Annulez l'impression et déconnectez le câble de connexion USB.
- L'impression des images animées n'est pas possible.

Imprimer plusieurs images

- 1** Raccordez l'appareil photo à l'imprimante (→76)
- 2** Utilisez la touche de curseur de l'appareil photo pour sélectionner [PictBridge(PTP)], puis appuyez sur [MENU/SET]
- 3** Appuyez ▲
- 4** Utilisez la touche de curseur pour sélectionner l'option, puis appuyez sur [MENU/SET]
 - [Sélection multi.] : ① Faites défiler les images à l'aide de la touche de curseur et sélectionnez les images à imprimer à l'aide de la touche [MENU/SET]. (Appuyez de nouveau sur [MENU/SET] pour annuler la sélection.)
 - ② Utilisez la touche de curseur pour sélectionner [Exécuté], puis appuyez sur [MENU/SET].
 - [Tout sélect.] : Imprimez toutes les images.
- 5** Utilisez la touche de curseur pour sélectionner [Départ impress.], puis appuyez sur [MENU/SET]

(Réglages d'impression (→78))







 - Sélectionnez [Oui] si un écran de confirmation d'impression s'affiche.

- Un « ● » orange qui s'affiche pendant l'impression indique un message d'erreur.
- L'impression peut être divisée en différentes tâches lorsque l'on imprime une grande quantité d'images.
(L'affichage de feuilles restantes peut être différent du nombre spécifié.)



Effectuer les réglages d'impression sur l'appareil photo

Les options de réglage comprennent le nombre d'images imprimées et leur taille. Effectuez les réglages avant de sélectionner [Départ impress.].

1 Utilisez la touche de curseur pour sélectionner l'option, puis appuyez sur [MENU/SET]

| Option | Réglages |
|--------------------|---|
| [Impres.avec date] | [OUI] / [NON] |
| [Nomb. d'impress.] | Spécifiez le nombre d'images (jusqu'à 999 images) |
| [Format papier] | Lorsque  est sélectionné, les réglages d'imprimante ont la priorité. |
| [Mise en page] |  (l'imprimante a priorité) /  (1 image, sans bordure) /  (1 image, avec bordure) /  (2 images) /  (4 images) |

2 Utilisez la touche de curseur pour sélectionner le réglage, puis appuyez sur [MENU/SET]

- Il se peut que les options ne s'affichent pas si elles ne sont pas compatibles avec l'imprimante.
- Pour disposer  « 2 images » ou  « 4 images » dans une seule image fixe, réglez sur 2 ou 4 le nombre d'impressions pour l'image fixe.
- Pour imprimer dans une mise en page ou un format papier non pris en charge par cet appareil photo, réglez sur  et effectuez les réglages sur l'imprimante. (Consultez le mode d'emploi de l'imprimante.)
- Lors du réglage de [Impres.avec date] sur [OUI], vérifiez les réglages d'impression de la date sur l'imprimante (les réglages d'imprimante peuvent avoir la priorité).

Imprimer avec la date et le texte

■ Impression en boutique photo

Seule la date d'enregistrement peut être imprimée. Demandez d'imprimer la date en boutique photo.

- Lors de l'impression d'images fixes d'un rapport de format 16:9, vérifiez à l'avance que la boutique photo accepte ce format.

■ À l'aide d'un ordinateur

Il est possible d'effectuer les réglages d'impression pour la date d'enregistrement et les informations de texte à l'aide du logiciel « PHOTOfunSTUDIO » disponible sur le CD-ROM fourni.

■ À l'aide d'une imprimante

Il est possible d'imprimer la date d'enregistrement en réglant [Impres.avec date] (→78) sur [OUI] lors du raccordement à une imprimante compatible avec l'impression de la date.

Liste des affichages de l'écran LCD

Les écrans illustrés ici ne sont que des exemples. L'affichage réel peut être différent.

- Appuyez sur ▼ pour modifier l'affichage.

■ Pendant l'enregistrement

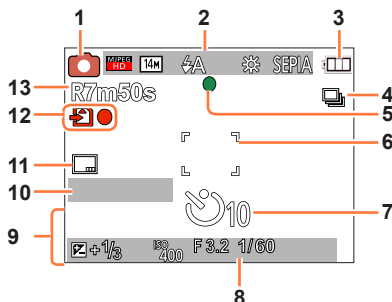

- | | |
|---|---|
| 1 Mode d'enregistrement (→21) | 8 Plage de mise au point Zoom (→43) |
| 2 Qualité d'enregistrement (→63) Taille d'image (→56) Flash (→45) Alerte de vacillement (→27) Balance des blancs (→58) Mode de couleur (→61) |  Sensibilité ISO (→57) Valeur d'ouverture et vitesse d'obturation (→27) |
| 3 Charge restante de la batterie (→15) | 9 Date/heure actuelle Compensation d'exposition (→48) Âge en années/mois (→55) |
| 4 Mode rafale (→60) | 10 Temps d'enregistrement écoulé (→29) XXmXXs* |
| 5 Mise au point (→24, 28) | 11 Timbre de date (→62) |
| 6 Zone AF (→28) | 12 Destination de sauvegarde (→17) État d'enregistrement |
| 7 Mode de retardateur (→47) | 13 Nombre d'images enregistrables (→18) Temps de filmage disponible (→18, 29) RXXmXXs* |

* [m] et [s] signifient respectivement « minutes » et « secondes ».

Les écrans illustrés ici ne sont que des exemples. L'affichage réel peut être différent.

- Appuyez sur ▼ pour modifier l'affichage.

■ Pendant la lecture

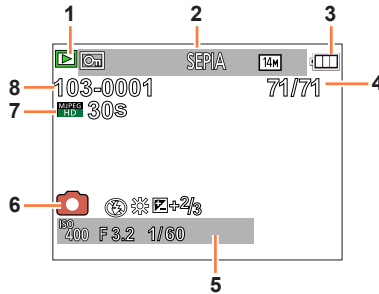

- | | |
|--|---|
| <p>1 Mode de lecture (→64)</p> <p>2 Images protégées (→69) Affichage de date/texte apposé (→62) Mode de couleur (→61) Taille d'image (→56)</p> <p>3 Charge restante de la batterie (→15)</p> <p>4 Numéro d'image/Nombre total d'images (→31) Temps de lecture écoulé (→34) XXmXXs*</p> | <p>5 Date/heure d'enregistrement Âge en années/mois (→55) Sensibilité ISO (→57) Valeur d'ouverture et vitesse d'obturation (→27)</p> <p>6 Mode d'enregistrement (→21) Flash (→45) Balance des blancs (→58) Compensation d'exposition (→48)</p> <p>7 Qualité d'enregistrement (→63) Temps d'enregistrement d'images animées (→34) XXmXXs*</p> <p>8 Numéro de dossier/fichier (→31, 75) Destination de sauvegarde (→17) Icône d'avertissement de câble déconnecté (→76)</p> |
|--|---|

* [m] et [s] signifient respectivement « minutes » et « secondes ».

Affichages de message

Signification et réponse requise pour les principaux messages affichés sur l'écran LCD.

[Cette carte mémoire n'est pas utilisable.]

- Non compatible avec l'appareil photo.
→ Utilisez une carte compatible.

[Certaines images ne peuvent pas être effacées] [Cette image ne peut pas être effacée]

- Il n'est pas possible de supprimer les images qui ne sont pas DCF (→31) .
→ Sauvegardez les données nécessaires sur un ordinateur ou autre appareil, puis utilisez [Formater] sur l'appareil photo. (→41)

[Aucune nouvelle sélection possible]

- Le nombre d'images qu'il est possible de supprimer en une seule fois est dépassé.
- Le nombre d'images pour lesquelles [Redimen.] (réglages multiples) est permis en une seule fois a été dépassé.

[Éteignez puis rallumez l'appareil photo] [Erreur système]

- L'objectif ne fonctionne pas bien.
→ Mettez l'appareil photo sous tension.
(Si cet affichage ne disparaît pas, informez-vous auprès du revendeur ou du centre de service après-vente le plus près.)

[Certaines images ne peuvent pas être copiées] [La copie ne peut pas être achevée]

- Il n'est pas possible de copier les images dans les cas suivants.
→ Une image du même nom existe déjà dans la mémoire intégrée lors de la copie depuis la carte.
→ Le fichier n'est pas conforme à la norme DCF. (→31)
→ Image enregistrée ou modifiée sur un appareil différent.

[Pas assez d'espace sur mémoire interne] [Mémoire insuffisante dans la carte]

- Il n'y a plus d'espace libre sur la mémoire intégrée ou la carte. Lorsque vous copiez des images de la mémoire intégrée à la carte (copie par lot), les images sont copiées tant qu'il reste de la place sur la carte.

[Erreur mémoire interne] [Formater mém. int. ?]

- S'affiche lors du formatage de la mémoire intégrée à partir d'un ordinateur, etc.
→ Reformatez directement en utilisant l'appareil photo. Les données seront supprimées.

[Erreur carte mémoire. État non utilisable sur cet appareil photo. Formater cette carte?]

- Le format de la carte n'est pas pris en charge sur cet appareil photo.
→ Sauvegardez les données nécessaires sur un ordinateur ou autre appareil, puis utilisez [Formater] sur l'appareil photo. (→41)

[Réinsérer la carte SD] [Essayer avec une autre carte]

- L'accès à la carte a échoué.
→ Mettez l'appareil photo hors tension et retirez la carte. Réinsérez la carte et remettez l'appareil photo sous tension.
- Essayez avec une autre carte.

[Erreur de paramètre de la carte mémoire]

- La carte n'est pas conforme à la norme SD.
- Pour l'utilisation des cartes à capacité de 4 Go ou plus, seules les cartes mémoire SDHC ou SDXC sont prises en charge.

[Erreur lecture] / [Erreur écriture] [Veuillez vérifier la carte]

- La lecture des données a échoué.
→ Assurez-vous que la carte est correctement insérée. (→16)
- L'écriture des données a échoué.
→ Mettez l'appareil photo hors tension et retirez la carte. Réinsérez la carte et remettez l'appareil photo sous tension.
- La carte est peut-être endommagée.
- Essayez avec une autre carte.

[Le film enregistré a été effacé à cause de la limitation de la vitesse d'écriture de la carte]

- Si l'enregistrement s'arrête même lors de l'utilisation d'une carte de la classe de vitesse recommandée (→17), cela signifie que la vitesse d'écriture des données est devenue lente. Le cas échéant, il est recommandé de copier les données de la carte mémoire sur un autre support et de la formater (→41).
- L'enregistrement d'images animées peut prendre fin automatiquement avec certaines cartes.

[Un dossier ne peut pas être créé]

- Le nombre de dossiers utilisés a atteint 999.
→ Sauvegardez les données nécessaires sur un ordinateur ou autre appareil, puis utilisez [Formater] sur l'appareil photo. (→41)

Dépannage

Question et Réponses

Faites d'abord les vérifications (→84 - 89) suivantes.

Si le problème persiste, il se peut que l'exécution de [Restaurer] dans le menu [Config.] règle le problème. (Notez que tous les réglages d'usine seront rétablis, à l'exception de quelques options telles que [Régl.horl.])

Batterie, alimentation

Le voyant de charge s'éteint avant que la batterie ne soit complètement chargée.

- La charge est effectuée dans un emplacement à température très élevée ou très basse.
→ Reconnectez le câble de connexion USB (fourni) et reprenez la charge dans un emplacement où la température ambiante est de 10 °C à 30 °C (cette plage de température s'applique aussi à la batterie elle-même). (Lorsque le câble de connexion USB est reconnecté après avoir entièrement chargé la batterie, le voyant de charge s'allume pendant environ 1 minute.)

L'appareil photo ne fonctionne pas même s'il est sous tension.

- La batterie n'est pas insérée correctement (→12) ou doit être rechargée.

L'écran LCD s'éteint même si l'appareil photo est sous tension.

L'appareil photo se met hors tension dès sa mise sous tension.

- Il faut charger la batterie.
- [Arrêt auto] est activé (→39).
→ Appuyez sur la touche [ON/OFF] de l'appareil photo.

Enregistrement

Impossible d'enregistrer des images.

- La mémoire intégrée ou la carte est pleine.
→ Libérez de l'espace en supprimant des images inutiles (→35).

Les images enregistrées sont blanchâtres.

- L'objectif est sale (empreintes digitales, etc.).
→ Nettoyez la surface de l'objectif à l'aide d'un chiffon doux et sec.
- L'objectif est embué (→5).

Les images enregistrées sont trop lumineuses/sombres.

- Ajustez l'exposition (→48).

L'appareil photo prend plusieurs images même si je n'appuie qu'une fois sur la touche d'obturateur.

- L'appareil photo est réglé sur [Rafale].

La mise au point ne s'effectue pas correctement.

- Le réglage du mode ne convient pas à la distance du sujet. (La plage de mise au point varie suivant le mode d'enregistrement.)
- Le sujet ne se trouve pas dans la plage de mise au point.
- Cela est dû au vacillement de l'appareil photo ou au mouvement du sujet.

Enregistrement (Suite)

Les images enregistrées sont floues.

- La vitesse d'obturation est plus lente dans les endroits sombres et une image a tendance à être floue.
→ Tenez l'appareil photo fermement à deux mains et gardez les bras près du corps.
→ Réglez [Sensibilité] sur [F Iso] et [Zoom num.] sur [NON]. (→57, 60)

Les images enregistrées semblent moins clairement définies ou il y a de l'interférence.

- La sensibilité ISO est élevée ou la vitesse d'obturation est lente.
(Le réglage par défaut de [Sensibilité] est [F Iso], de l'interférence peut apparaître sur les images enregistrées à l'intérieur.)
→ Réduisez la valeur de [Sensibilité] (→57).
→ Enregistrez les images dans des endroits plus lumineux.
- L'appareil photo est réglé sur le mode de scène [Haute sens.].
(L'image est moins clairement définie en raison de la sensibilité élevée)

La luminosité ou la coloration de l'image enregistrée est différente de la réalité.

- Lorsque vous enregistrez sous un dispositif d'éclairage fluorescent ou à DEL, etc., l'augmentation de la vitesse d'obturation peut provoquer de légères modifications de la luminosité et de la couleur. Cela est dû aux caractéristiques de la source de lumière et n'indique aucun dysfonctionnement.

Une bande rouge peut apparaître sur l'écran LCD ou une partie ou l'intégralité de l'écran peut être de couleur rougeâtre, lorsque vous enregistrez des images ou enfoncez la touche d'obturateur à mi-course.

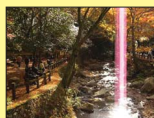

- Il s'agit d'une caractéristique CCD qui peut apparaître si le sujet contient des zones plus lumineuses. Ces zones peuvent être floues, mais il ne s'agit pas d'un dysfonctionnement. Cela sera enregistré sur les images panoramiques ou les images animées, mais pas sur les images fixes.
- Nous recommandons d'éviter d'exposer l'écran à des sources de lumière intenses notamment la lumière du soleil pendant l'enregistrement d'images.

L'enregistrement d'images animées s'arrête avant la fin.

- Avec certaines cartes, l'affichage d'accès peut apparaître brièvement après l'enregistrement et l'enregistrement peut s'arrêter avant la fin.
- Si l'enregistrement s'arrête même lors de l'utilisation d'une carte de la classe de vitesse recommandée (→17), cela signifie que la vitesse d'écriture des données est devenue lente. Le cas échéant, il est recommandé de copier les données de la carte mémoire sur un autre support et de la formater (→41).

L'enregistrement d'une image panoramique s'arrête avant la fin.

- Si le mouvement de balayage de l'appareil photo est trop lent, ce dernier jugera que l'opération a été interrompue et il cessera d'enregistrer.
- L'appareil photo cessera d'enregistrer si le mouvement de balayage est trop instable pendant son déplacement dans le sens d'enregistrement.
→ Pour enregistrer des images panoramiques, balayez la scène avec l'appareil dans un petit mouvement semi-circulaire parallèle au sens de l'enregistrement, à la vitesse d'environ 4 secondes par coup (suggestion).

Le volume du bip est faible.

- Le haut-parleur est bloqué.

Écran LCD

La luminosité est instable.

- La valeur d'ouverture est réglée pendant que la touche d'obturateur est enfoncée à mi-course. (Cela n'affecte pas l'image enregistrée.) Ce problème peut aussi survenir lorsque la luminosité change en raison de l'utilisation du zoom ou du déplacement de l'appareil photo. Il ne s'agit pas d'un dysfonctionnement, mais d'une commande d'ouverture effectuée automatiquement par l'appareil photo.

L'écran scintille à l'intérieur.

- Si l'écran LCD scintille lorsque vous enregistrez des images sous un éclairage de type fluorescent ou un éclairage à DEL, utilisez [Fréq. Image] dans le menu [Config.] pour régler le voltage de la zone dans laquelle vous utilisez l'appareil photo. (→40)

Il y a des points noirs/bleus/rouges/verts ou de l'interférence. L'écran semble déformé lorsqu'on le touche.

- Il ne s'agit pas d'un dysfonctionnement, et cela ne sera pas enregistré sur les images elles-mêmes.

Flash

Le flash n'est pas émis.

- Le flash est réglé sur  [Forcé non] (→45).
- Le flash n'est pas disponible dans les cas suivants :
 - [Rafale] (Autre que lors de l'utilisation de [Rafale flash])
 - Modes de scène ([Paysage] [Paysage noct.] [Crépuscule])
 - Mode [Panorama]

Le flash est déclenché plusieurs fois.

- La fonction de réduction des yeux rouges est activée (→45). (Le flash se déclenche deux fois pour éviter que les yeux ne semblent rouges.)
- [Rafale flash] est utilisé (→61).

Lecture

Impossible d'afficher les images. Il n'y a pas d'images enregistrées.

- Pressez la touche de lecture.
- Il n'y a pas d'images dans la mémoire intégrée ou la carte (les images sont lues à partir de la carte si une carte est insérée, et à partir de la mémoire intégrée dans le cas contraire).
- Le nom de fichier de l'image a-t-il été modifié sur un ordinateur ? Le cas échéant, le fichier ne peut être lu sur l'appareil photo.
- Le [Mode lecture] a été modifié.
→ Réglez [Mode lecture] sur [Lect. normale] (→64).

Le numéro de dossier/fichier s'affiche sous la forme [-]. L'image est noire.

- L'image a été modifiée sur un ordinateur ou enregistrée avec un appareil différent.
- La batterie a été retirée juste après l'enregistrement de l'image, ou l'image a été enregistrée alors que la batterie était faible.
→ Utilisez [Formater] pour supprimer (→41).

Lecture (Suite)

Une date inexacte s'affiche dans [Calendrier].

- L'image a été modifiée sur un ordinateur ou enregistrée avec un appareil différent.
- [Régl.horl.] est inexact (→19).
(Une date inexacte peut s'afficher dans [Calendrier] sur les images copiées vers un ordinateur puis à nouveau sur l'appareil photo, si la date de l'ordinateur est différente de celle de l'appareil photo.)

Les volumes de lecture et du bip sont faibles.

- Le haut-parleur est bloqué.

Des points ronds blancs, comme des bulles de savon, apparaissent sur l'image enregistrée.

- Si vous enregistrez une image avec le flash dans un endroit sombre ou à l'intérieur, il se peut que des points ronds blancs apparaissent sur l'image car le flash réfléchit sur les particules de poussière dans l'air. Il ne s'agit pas d'un dysfonctionnement. Ce phénomène a pour caractéristique que le nombre de points ronds et leur position varient d'une image à l'autre.

**[La vignette est affichée] apparaît sur l'écran.**

- Les images ont peut-être été enregistrées sur un autre appareil. Dans ce cas, elles peuvent s'afficher avec une qualité d'image médiocre.

Les zones rouges sur les images apparaissent noircies.

- Lorsque la fonction de correction numérique des yeux rouges (👁️🔴, 👁️🔵) est activée et que vous photographiez un sujet dont certaines parties sont d'une couleur proche de celle de la peau et contiennent une zone rouge, il se peut que la fonction de correction numérique des yeux rouges noircisse cette zone rouge.
→ Il est recommandé de régler le flash sur 📷, 🔦 ou 📷, ou de régler [Sans yeux r.] sur [NON] avant d'enregistrer des images. (→45)

Le son des images animées enregistrées est parfois coupé.

- Cet appareil ajuste automatiquement l'ouverture pendant le filmage. Il se peut que le son coupe à ce moment-là. Il ne s'agit pas d'un mauvais fonctionnement.

Les images animées enregistrées par cet appareil photo ne peuvent être lues sur d'autres appareils.

- Les images animées (Motion JPEG) enregistrées par cet appareil photo ne peuvent être lues sur les appareils numériques d'autres fabricants. De plus, les images animées enregistrées par cet appareil photo ne peuvent être lues sur les appareils photo numériques LUMIX de Panasonic vendus avant juillet 2008. (Cependant, les images animées enregistrées par les appareils photos LUMIX vendus avant cette date peuvent être lues sur cet appareil photo.)

Ordinateur, imprimante

Communication impossible avec l'ordinateur.

- L'appareil photo n'est pas correctement raccordé (→74).
- Assurez-vous que l'ordinateur a reconnu l'appareil photo.
- Sélectionnez [PC] lorsque vous raccordez l'appareil photo à votre ordinateur (→74).
- Mettez l'appareil photo hors tension, puis remettez-le sous tension.

L'ordinateur ne reconnaît pas la carte (il lit seulement la mémoire intégrée).

- Déconnectez le câble de connexion USB (fourni) et reconnectez-le avec la carte insérée.

L'ordinateur ne reconnaît pas la carte. (Lors de l'utilisation des cartes mémoire SDXC)

- Assurez-vous que l'ordinateur est compatible avec les cartes mémoire SDXC.
<http://panasonic.net/avc/sdcard/information/SDXC.html>
- Il se peut qu'un message vous invite à formater la carte lorsque vous l'insérez. Ne formatez pas la carte.
- Si le témoin [Accès] ne s'éteint pas sur l'écran LCD, mettez l'appareil photo hors tension avant de déconnecter le câble de connexion USB.

Impossible d'imprimer quand l'appareil photo est raccordé à l'imprimante.

- L'imprimante n'est pas compatible PictBridge.
- Sélectionnez [PictBridge(PTP)] lorsque vous raccordez l'appareil photo à votre imprimante (→76).

Impossible d'imprimer la date.

- Effectuez les réglages de la date d'impression avant d'imprimer.
→ Avec le logiciel « PHOTOfunSTUDIO » du CD-ROM (fourni) : sélectionnez « Avec dates » dans les réglages d'impression.
- Utilisez la fonction [Timbre date] pour enregistrer des images (→62).

Les bords de l'image sont tronqués lors de l'impression.

- Libérez les réglages de cadrage ou d'annulation de bordure sur l'imprimante avant d'imprimer. (Consultez le mode d'emploi de l'imprimante.)
- Les images ont été enregistrées avec un rapport de format **16:9**.
→ Pour l'impression dans une boutique photo, vérifiez que l'impression en format 16:9 est possible.

Impossible de bien imprimer les images panoramiques.

- Le rapport de format des images panoramiques étant différent de celui des images fixes ordinaires, il se peut que certaines images panoramiques ne s'impriment pas bien.
→ Utilisez une imprimante qui prend en charge les images panoramiques. (Reportez-vous au mode d'emploi de l'imprimante.)
- Il est recommandé d'utiliser le logiciel « PHOTOfunSTUDIO » du CD-ROM (fourni) pour régler la taille d'une image en fonction du papier d'impression.

Autres**Le menu ne s'affiche pas dans la langue désirée.**

- Modifiez le réglage de [Langue] (→41).

L'appareil photo fait des cliquetis quand on l'agite.

- Ce son vient du mouvement de l'objectif et n'est pas un dysfonctionnement.

L'appareil photo est chaud.

- L'appareil photo peut chauffer un peu pendant l'utilisation, mais cela n'affecte ni son fonctionnement ni la qualité des images.

L'objectif émet un bruit de cliquetis.

- Lorsque la luminosité change, il se peut que l'objectif émette un bruit de cliquetis et que la luminosité de l'écran change aussi, mais cela est dû aux réglages d'ouverture effectués. (Cela n'affecte pas l'enregistrement.)

L'horloge est inexacte.

- L'appareil photo a été laissé inutilisé pendant une longue période.
→ Réglez l'horloge (→20).
- Le réglage de l'horloge a pris du temps (l'horloge retarde alors du temps écoulé pendant le réglage de l'horloge).

Lors de l'utilisation du zoom, l'image se déforme légèrement et les bords du sujet deviennent colorés.

- Les images peuvent être légèrement déformées ou colorées autour des bords, suivant le taux de grossissement, mais il ne s'agit pas d'un dysfonctionnement.

Le mouvement du zoom s'arrête un moment.

- Le mouvement du zoom s'arrête un moment lors de l'utilisation du zoom optique supplémentaire, mais il ne s'agit pas d'un dysfonctionnement.

Les numéros de fichier ne sont pas enregistrés dans l'ordre.

- Les numéros de fichier reviennent à zéro quand de nouveaux dossiers sont créés (→75).

Les numéros de fichier ont diminué.

- La batterie a été retirée/insérée alors que l'appareil photo était sous tension.
(Les numéros peuvent diminuer si les numéros de dossier/fichier ne sont pas correctement enregistrés.)

Précautions pour l'utilisation et remarques

Lors de l'utilisation

- L'appareil photo peut devenir chaud s'il est utilisé sur de longues périodes, mais cela n'est pas un dysfonctionnement.
- **Gardez l'appareil le plus loin possible des appareils électromagnétiques (tels que fours à micro-ondes, téléviseurs, consoles de jeu, etc.).**
 - Si vous utilisez l'appareil sur ou près d'un téléviseur, les images et/ou le son de l'appareil peuvent être affectés par le rayonnement des ondes électromagnétiques.
 - N'utilisez pas l'appareil près d'un téléphone cellulaire, car le bruit émis par ce dernier risquerait d'affecter les images et/ou le son.
 - Les données enregistrées risquent d'être endommagées, ou les images déformées par les puissants champs magnétiques générés par les haut-parleurs ou les gros moteurs.
 - Le rayonnement d'ondes électromagnétiques généré par les microprocesseurs peut affecter l'appareil, ainsi que déformer les images et/ou le son.
 - Si cet appareil est affecté par un appareil électromagnétique et ne fonctionne plus correctement, mettez-le hors tension et retirez la batterie ou débranchez l'adaptateur secteur (fourni). Ensuite, réinsérez la batterie ou rebranchez l'adaptateur secteur et mettez cet appareil sous tension.
- **N'utilisez pas l'appareil près des émetteurs radio ou des lignes haute tension.**
 - Si vous enregistrez près d'émetteurs radio ou de lignes haute tension, les images et/ou le son enregistrés risquent d'être affectés.
- N'utilisez pas de rallonges avec le cordon ou les câbles fournis.
- Ne laissez pas l'appareil photo entrer en contact avec des pesticides ou des substances volatiles (ils peuvent endommager la surface ou causer le détachement du revêtement).
- Ne laissez jamais l'appareil photo et la batterie dans un véhicule ou sur le capot d'un véhicule en été.
Il y a risque de fuite d'électrolyte de la batterie ou de génération de chaleur, ce qui peut entraîner un incendie ou faire éclater la batterie en raison de la température élevée.

Entretien de l'appareil photo

Pour nettoyer l'appareil photo, retirez la batterie ou débranchez la fiche du cordon d'alimentation de la prise de courant, puis essuyez avec un chiffon doux et sec.

- Utilisez un chiffon humide bien essoré pour retirer les taches tenaces, puis essuyez de nouveau avec un chiffon sec.
- N'utilisez pas de benzine, diluant, alcool ou savon à vaisselle, car ces derniers peuvent endommager le boîtier extérieur et la finition de l'appareil photo.
- Si vous utilisez un chiffon traité chimiquement, lisez attentivement les instructions qui l'accompagnent.

Si l'appareil photo doit rester inutilisé quelque temps

- Mettez l'appareil photo hors tension avant de retirer la batterie et la carte (assurez-vous que la batterie est retirée pour éviter les dommages causés par une décharge excessive).
- Ne laissez pas l'appareil photo en contact avec des sacs de caoutchouc ou de plastique.
- Rangez-le avec un agent dessicatif (gel de silice) si vous le laissez dans un tiroir, etc. Rangez les batteries dans un endroit frais (15 °C à 25 °C) à faible humidité (40%RH à 60%RH) et exempt de variations importantes de température.
- Chargez la batterie une fois par an et utilisez-la jusqu'à ce qu'elle soit épuisée avant de la ranger à nouveau.

Cartes mémoire

- Pour éviter d'endommager les cartes et les données
 - Évitez les températures élevées, les rayons directs du soleil, les ondes électromagnétiques et l'électricité statique.
 - Évitez de plier, de faire tomber ou d'exposer à des chocs violents.
 - Ne touchez pas les connecteurs au dos de la carte et évitez de les salir ou de les mouiller.
- Lors de la mise au rebut ou du transfert des cartes mémoire
 - L'utilisation des fonctions « formater » et « supprimer » sur l'appareil photo ou sur l'ordinateur ne change que les informations de gestion des fichiers, sans supprimer complètement les données sur la carte mémoire. Lors de la mise au rebut ou du transfert des cartes mémoire, il est recommandé de les détruire physiquement, ou d'utiliser un logiciel de suppression de données d'ordinateur disponible dans le commerce pour supprimer complètement les données de ces cartes. Les données des cartes mémoire doivent être gérées de manière responsable.

Écran LCD

- N'appliquez pas une pression forte sur l'écran LCD. Cela pourrait causer un affichage irrégulier et endommager l'écran.
- Dans les climats froids ou autres situations où l'appareil photo devient froid, il se peut que l'écran LCD soit un peu plus sombre que d'ordinaire immédiatement après la mise sous tension de l'appareil photo. La luminosité normale sera rétablie une fois les composants internes réchauffés.

Une technologie de très grande précision est utilisée pour la fabrication de l'écran LCD. Toutefois, des points sombres ou brillants (rouges, bleus ou verts) peuvent apparaître sur l'écran. Il ne s'agit pas d'un dysfonctionnement. L'écran LCD comporte un taux de pixels efficaces supérieur à 99,99%, avec 0,01% ou moins de pixels inactifs ou toujours éclairés. Les points ne seront pas enregistrés dans les images stockées dans la mémoire intégrée ou sur une carte.

À propos de la charge de la batterie

- Le temps nécessaire à la charge varie suivant les conditions d'utilisation de la batterie. La charge prend plus de temps à température élevée ou basse, ou lorsque la batterie est restée inutilisée pendant un certain temps.
- La batterie devient chaude pendant la charge et reste chaude un certain temps par la suite.
- La batterie s'épuise si elle reste inutilisée pour une période prolongée, même après avoir été chargée.
- Ne laissez aucun objet métallique (tel qu'une agrafe) près des zones de contact de la fiche du cordon d'alimentation. Autrement il y a risque d'incendie et/ou de choc électrique causé par un court-circuit ou par la chaleur générée.
- Il n'est pas recommandé de charger la batterie trop souvent. (Le temps d'utilisation maximal de la batterie diminue et la batterie peut augmenter de volume lorsqu'on la charge trop souvent.)
- Si l'autonomie de la batterie diminue considérablement, cela signifie que sa durée de service tire à sa fin. Veuillez vous procurer une batterie neuve.
- Lors de la charge :
 - Enlevez les saletés sur les bornes de la batterie à l'aide d'un chiffon sec.
 - Gardez l'appareil photo à au moins 1 mètre des radios AM (elles peuvent causer du brouillage radio).
- N'utilisez pas la batterie si elle est endommagée ou bosselée (tout spécialement les connecteurs), par exemple suite à une chute (il y a risque de dysfonctionnements).
- Évitez de détacher ou de rayer le revêtement de la batterie. L'utilisation d'une batterie dont le revêtement a été détaché ou endommagé en totalité ou partiellement peut entraîner un dysfonctionnement.

À propos de l'adaptateur secteur (fourni)

- Gardez l'appareil photo à au moins 1 mètre des radios AM (elles peuvent causer du brouillage radio).
- L'adaptateur secteur (fourni) peut générer un bruit de bourdonnement pendant l'utilisation. Il ne s'agit pas d'un mauvais fonctionnement.
- Après l'utilisation, pensez à débrancher le dispositif d'alimentation de la prise de courant. (Une très petite quantité de courant sera consommée s'il reste branché.)

Objectif

- Si l'objectif est sale :
les images peuvent sembler légèrement blanches si l'objectif est sale (empreintes digitales, etc.). Essayez légèrement la surface de l'objectif avec un chiffon doux et sec avant et après avoir enregistré des images.
- Ne laissez pas l'objectif exposé directement à la lumière du soleil.
- N'appuyez pas trop fort sur l'objectif.

Trépieds et monopodes

- N'appliquez pas une force excessive, et ne serrez pas les vis quand elles sont de travers. (Cela risquerait d'endommager l'appareil photo, le filetage de l'orifice ou l'étiquette.)
- Assurez-vous que le trépied est stable. (Reportez-vous aux instructions sur le trépied.)
- Il se peut que vous ne puissiez pas retirer la carte ou la batterie pendant l'utilisation d'un trépied ou d'un monopode.

Informations personnelles

Si des noms ou des dates d'anniversaire sont définis en mode [Bébé], gardez à l'esprit que l'appareil photo et les images enregistrées contiendront des informations personnelles.

Limitation de responsabilité

- Les données contenant des informations personnelles peuvent être altérées ou perdues en raison d'un dysfonctionnement, de l'électricité statique, d'un accident, d'une panne, d'une réparation ou autre opération. Panasonic décline toute responsabilité quant à tout dommage direct ou accessoire survenant suite à l'altération ou à la perte des données contenant des informations personnelles.

Lors des demandes de réparation, et lors de la cession ou de la mise au rebut de l'appareil photo

- Pour protéger vos informations personnelles, réinitialisez les réglages (→40).
- Si la mémoire intégrée contient des images, copiez-les (→70) sur une carte mémoire si nécessaire, puis formatez (→41) la mémoire intégrée.
- Retirez la carte mémoire de l'appareil photo.
- Lors des demandes de réparation, il se peut que la mémoire intégrée et les réglages soient remis aux conditions de sortie d'usine.
- Si l'exécution des opérations ci-dessus n'est pas possible en raison d'un dysfonctionnement sur l'appareil photo, informez-vous auprès du revendeur ou du Centre de service après-vente le plus près.

Avant de céder ou de mettre au rebut votre carte mémoire, reportez-vous à « Lors de la mise au rebut ou du transfert des cartes mémoire » dans la section précédente (→91).

Lors du téléchargement des images vers des services en ligne

- Les images peuvent contenir des informations qui peuvent être utilisées pour identifier les personnes, telles que les titres, les dates d'enregistrement et les informations de localisation. Lors du téléchargement des images vers des services en ligne, vérifiez soigneusement avant de télécharger.



- Le logo SDXC est une marque déposée de SD-3C, LLC.
- QuickTime et le logo QuickTime sont des marques de commerce ou des marques déposées d'Apple Inc. et sont utilisées sous licence.
- Windows et Windows Vista sont des marques commerciales de Microsoft Corporation, déposées ou non, aux États-Unis et/ou dans d'autres pays.
- Mac et Mac OS sont des marques commerciales déposées d'Apple Inc. aux États-Unis et dans d'autres pays.
- Les autres noms, noms de compagnie et noms de produit mentionnés dans les présentes instructions sont les marques de commerce, déposées ou non, des compagnies concernées.