

Panasonic®

Mode d'emploi

Appareil photo numérique



Modèle n° **DMC-TZ5/DMC-TZ15**
DMC-TZ4/DMC-TZ11



Lire intégralement ces instructions avant d'utiliser
l'appareil.

Ce manuel est basé sur le modèle DMC-TZ5.
Les illustrations et écrans de l'appareil peuvent varier d'un
modèle à l'autre.



QuickTime et le logo QuickTime sont des marques de commerce ou
des marques déposées de Apple Inc. et sont utilisées sous licence.

VQT1Q01

À notre clientèle,

Nous tenons à vous remercier d'avoir choisi cet appareil photo numérique Panasonic. Veuillez lire attentivement le présent manuel et le conserver pour référence ultérieure.

Pour votre sécurité

AVERTISSEMENT :

POUR RÉDUIRE LES RISQUES D'INCENDIE, DE CHOC ÉLECTRIQUE OU DE DOMMAGES À L'APPAREIL,

- NE PAS EXPOSER CET APPAREIL À LA PLUIE, À L'HUMIDITÉ, À L'ÉGOUTTEMENT OU AUX ÉCLABOUSSURES, ET NE PLACER DESSUS AUCUN OBJET REMPLI DE LIQUIDE, TEL QU'UN VASE PAR EXEMPLE.
- UTILISER UNIQUEMENT LES ACCESSOIRES RECOMMANDÉS.
- NE PAS RETIRER LE COUVERCLE (OU LE PANNEAU ARRIÈRE) ; IL N'Y A AUCUNE PIÈCE RÉPARABLE PAR L'UTILISATEUR À L'INTÉRIEUR. CONFIER TOUTE RÉPARATION AU PERSONNEL DE SERVICE APRÈS-VENTE QUALIFIÉ.

Il importe de respecter les droits d'auteur.

L'enregistrement de bandes ou de disques préenregistrés ou de tout autre matériel publié ou diffusé pour des buts autres qu'un usage privé et personnel peut violer les lois de droits d'auteur. Même sous des buts d'usage privé, l'enregistrement de certain matériel peut-être réservé.

LA PRISE DE COURANT DOIT SE TROUVER À PROXIMITÉ DE L'APPAREIL ET ÊTRE FACILEMENT ACCESSIBLE.

MISE EN GARDE

Une batterie de remplacement inappropriée peut exploser. Ne remplacez qu'avec une batterie identique ou d'un type recommandé par le fabricant. L'élimination des batteries usées doit être faite conformément aux instructions du fabricant.

- Évitez de chauffer ou d'exposer à une flamme.
- Ne laissez pas la batterie pour une période prolongée dans un véhicule exposé directement aux rayons du soleil toutes portes et fenêtres fermées.

Avertissement

Risque d'incendie, d'explosion et de brûlures. Ne pas démonter, chauffer à plus de 60 °C ou incinérer.

Le marquage d'identification du produit se trouve sur la face inférieure des appareils.

Informations relatives à l'évacuation des déchets, destinées aux utilisateurs d'appareils électriques et électroniques (appareils ménagers domestiques)



Lorsque ce symbole figure sur les produits et/ou les documents qui les accompagnent, cela signifie que les appareils électriques et électroniques ne doivent pas être jetés avec les ordures ménagères.

Pour que ces produits subissent un traitement, une récupération et un recyclage appropriés, envoyez-les dans les points de collecte désignés, où ils peuvent être déposés gratuitement. Dans certains pays, il est possible de renvoyer les produits au revendeur local en cas d'achat d'un produit équivalent.

En éliminant correctement ce produit, vous contribuerez à la conservation des ressources vitales et à la prévention des éventuels effets négatifs sur l'environnement et la santé humaine qui pourraient survenir dans le cas contraire. Afin de connaître le point de collecte le plus proche, veuillez contacter vos autorités locales.

Des sanctions peuvent être appliquées en cas d'élimination incorrecte de ces déchets, conformément à la législation nationale.

Utilisateurs professionnels de l'Union européenne

Pour en savoir plus sur l'élimination des appareils électriques et électroniques, contactez votre revendeur ou fournisseur.

Informations sur l'évacuation des déchets dans les pays ne faisant pas partie de l'Union européenne

Ce symbole n'est reconnu que dans l'Union européenne.

Pour vous débarrasser de ce produit, veuillez contacter les autorités locales ou votre revendeur afin de connaître la procédure d'élimination à suivre.

Remarque concernant les batteries et piles

Les batteries rechargeables ou piles usagées ne peuvent être ajoutées aux déchets ménagers.

Informez-vous auprès de l'autorité locale compétente afin de connaître les endroits où vous pouvez déposer celles-ci.



- Le logo SDHC est une marque de commerce.
- Les autres noms, noms de compagnie et noms de produits qui figurent dans ces instructions sont des marques de commerce, déposées ou non, des compagnies respectives.

À propos du chargeur de batterie

AVERTISSEMENT!

- NE PAS INSTALLER NI PLACER L'APPAREIL DANS UNE BIBLIOTHÈQUE, UN PLACARD RENFERMÉ NI AUCUN AUTRE ESPACE RÉDUIT DE FAÇON À ASSURER UNE BONNE VENTILATION. VÉRIFIER QU'AUUCUN RIDEAU NI AUCUN AUTRE MATÉRIAU NE BLOQUE LA VENTILATION DE FAÇON À ÉVITER TOUT RISQUE DE CHOC ÉLECTRIQUE OU DE FEU DÙ À UNE SURCHAUFFE.
- NE BOUCHEZ PAS LES OUVERTURES D'AÉRATION DE L'APPAREIL AVEC DES JOURNAUX, NAPPES, RIDEAUX OU OBJETS SIMILAIRES.
- NE PLACEZ PAS DE SOURCES DE FLAMMES VIVES TELLES QUE BOUGIES ALLUMÉES SUR L'APPAREIL.
- JETEZ LES PILES D'UNE MANIÈRE COMPATIBLE AVEC L'ENVIRONNEMENT.

Remarque

Les exemples d'écran affichés dans ce manuel sont pour le modèle DMC-TZ5.

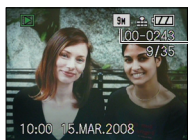

DMC-TZ4/DMC-TZ11: **8M**

Guide sommaire

La batterie n'est pas chargée à la sortie d'usine de l'appareil photo. Chargez la batterie et réglez l'horloge avant l'utilisation.

Lorsque vous n'utilisez pas la carte (vendue séparément), vous pouvez enregistrer ou lire les photos sur la mémoire interne (P.18).

1

Chargez la batterie.



2

Insérez la batterie et la carte.

3

Mettez l'appareil sous tension

Réglez le commutateur ENR/LECT sur



4

Réglez la molette de sélection de mode sur **iA**



6

Appuyez sur la touche d'obtinateur pour prendre des photos.



■ Lors de la lecture des photos



1. Réglez le commutateur ENR/LECT sur **▶**.
2. Sélectionnez la photo que vous désirez regarder.



Précédente Suivante

Saisissez, affichez et sauvegardez

vos moments précieux.

Prise (P.28)

Effectue une lecture automatique de la scène pour vous permettre de prendre des photos plus clairement définies !

AUTO INTELLIGENT IA

- Effectuez les réglages optimaux en fonction du sujet et de la distance en pointant simplement l'appareil photo !



Photos agrandies (zoom avant)

- Photos en gros plan de personnes lointaines
'Zoom optique 10x'
Zoom rapide 'EASY ZOOM' (P.33)



Images animées

- Capturez des scènes en mouvement
'Mode IMAGE ANIMÉE' *1 (P.52)



Les cartes peuvent être insérées directement dans les appareils dotés de fentes à carte mémoire SD.

- Cartes mémoire SD/
Cartes mémoire SDHC *2
(vendue séparément)

Affichage

(lecture) sur un écran large (P.86)



Obtenez une image clairement définie sur les écrans larges !

- Câble AV (fourni)
- Câble à composantes (vendu séparément)
Affichez les séquences vidéo haute définition*3 sur un téléviseur doté de bornes à composantes (1080i), à l'aide d'un câble à composantes.

Imprimez-les

à la maison ou faites-les imprimer dans un centre de photo numérique (P.78, 83)



Avec votre imprimante*4

Connectez directement l'appareil pour imprimer vos photos à la maison en toute facilité. Utilisez une imprimante compatible PictBridge.

- Câble de connexion USB (fourni)

Dans un centre de photo numérique

Confiez votre carte au personnel d'une boutique pour faire imprimer vos photos.

Sauvegardez vos photos pour mieux en profiter !



Sur un ordinateur*4

Envoyez-les par courrier ou sauvegardez-les sur le disque dur. Imprimez les photos.

- Câble de connexion USB (fourni)



Avec un enregistreur DVD*4

Sauvegardez-les sur un disque DVD ou sur le disque dur.

- Câble AV (fourni)

*1 Il se peut que les bruits du zoom et autres opérations soient enregistrés.

*2 Utilisable uniquement sur les appareils compatibles avec les cartes mémoire SDHC.

*3 DMC-TZ5/DMC-TZ15 uniquement.

*4 Pour plus d'informations, voir le mode d'emploi des produits respectifs.

Contenu

Avant l'utilisation

- Avant l'utilisation** 12
- À lire en premier/
Pour éviter les dommages et
les pannes

- Accessoires fournis** 13
- Noms des composants** 14
- Molette de sélection de mode... 15
 - Touche de curseur 15

Préparatifs

- 1 Charger la batterie** 16
- 2 Insérer la batterie et la carte** ... 17
- Destination de sauvegarde
des photos
(cartes et mémoire intégrée) ... 18
 - Charge restante de la batterie
et capacité de mémoire 18
- 3 Régler l'horloge** 19
- 4 Utiliser les menus** 20
- Type de menu 21

- 5 Utiliser le menu CONFIG.** ... 22
- RÉGL. HORL. 22
 - HEURE MOND. 22
 - MONITEUR
 - MODE LCD
 - BIP 23
 - VOLUME
 - GRILLE DE RÉF.
 - HISTOGRAMME
 - DATE VOYAGE
 - ÉCO ÉCONOMIE 24
 - PRÉV. AUTO
 - REPRISE ZOOM 25
 - RENUM. FICHER
 - RESTAURER
 - MODE USB
 - SORTIE VIDEO 26
 - FORMAT TV
 - mètre/pied
 - MENU SCÈNE
 - AFF. MOLETTE
 - FORMATER 27
 - LANGUE
 - DEMO MODE DÉMO

Notions de base (Prise · Affichage)























- 1** Prendre une photo avec les
réglages automatiques 28
- 2** Prendre des photos avec
ses propres réglages 30
- Faites la mise au point pour
la composition désirée 31
- 3** Prendre des photos avec le zoom... 32
- Agrandir davantage
'ZOOM NUM.' 34
- 4** **Afficher les photos
(Lecture)** 35
- 5** **Supprimer des photos** 36
- Pour supprimer plusieurs
(jusqu'à 50) photos ou
toutes les photos 36

Applications (Prise)



















- 1** **Changer l'affichage des
informations d'enregistrement** ... 37
- 2** Prendre des photos avec le flash ... 38
- 3** **Prendre des photos en
gros plan** 40
- Prendre des photos en gros
plan sans s'approcher du sujet
'fonction MACRO TÉLÉ' 40
- 4** **Placer l'appareil photo et le
sujet dans une plage
permettant la mise au point** ... 41
- 5** **Prendre des photos avec le
retardateur** 42
- 6** **Prendre des photos avec la
compensation d'exposition**... 43
- EXPOSITION 43
 - PRISES VUES RAFALE 43
- 7** ^{SCN1} ^{SCN2} **Prendre des photos en
fonction de la scène
'MODE SCÈNE'** 44
- Types de scène 45
 - PORTRAIT/GRAIN DE PEAU/
AUTO PORTRAIT/PAYSAGE/
SPORTS 46
 - PORTRAIT NOCT./
PAYSAGE NOCT./
NOURRITURE/FÊTE/
LUMIÈRE BOUGIE 47
 - BÉBÉ/ANIMAL DOMES./
CRÉPUSCULE 48
 - HAUTE SENS./
RAFALE RAPIDE 49
 - CIEL ÉTOILÉ/FEU D'ARTIFICE/
PLAGE/NEIGE 50
 - PHOTO AÉRIENNE/SOUS-
MARINE/MULTI FORMAT
(DMC-TZ5/DMC-TZ15
uniquement) 51

Contenu (Suite)

Applications (Prise) (Suite)

8	 Photographier des images animées 'IMAGE ANIMÉE'..... 52
9	Fonctions pratiques pour le voyage 53 <ul style="list-style-type: none">•  DATE VOYAGE (Enregistrez la date de voyage et la destination) 53•  HEURE MOND. (Enregistrer l'heure locale de la destination outre-mer).. 54
10	Utiliser le menu ENR. 55 <ul style="list-style-type: none">•  FORMAT IMAG..... 55•  QUALITÉ 55•  FORMAT..... 56•  ISO INTELLIGENT 56•  SENSIBILITÉ..... 57•  ÉQ. BLANCS 58•  MODE DE MES. 59•  MODE AF 59•  MPA CONTINU 60•  RAFALE..... 61•  EXPOSITION I..... 61•  ZOOM NUM. 62•  MODE COULEUR..... 62•  STABILISAT..... 62•  VIT. OBTU. MINI..... 63•  ENR. SON 63•  LAMPE ASS. AF 63•  RÉGL. HORL..... 63
11	 Prendre/afficher des photos de bloc-notes (BLOC-NOTES)..... 64 <ul style="list-style-type: none">• Afficher les photos de bloc-notes 64• Symbole de zoom 65• Menu BLOC-NOTES..... 65
12	Réglage rapide 66

Applications (Affichage)

1	Afficher sous forme de liste (Lecture multiple/lecture de calendrier)..... 67
2	Afficher des images animées ou des photos avec son / Créer des images fixes à partir d'images animées (DMC-TZ5/DMC-TZ15 uniquement)..... 68
3	Différentes méthodes de lecture 69 <ul style="list-style-type: none">•  LECT. NORMALE..... 69•  DOUBLE LECT. (DMC-TZ5/DMC-TZ15 uniquement) 69•  DIAPORAMA..... 70•  LECT. PAR CAT..... 71•  LECT. FAV. 71
4	Utiliser le menu LECT. 72 <ul style="list-style-type: none">•  CALENDRIER 72•  ÉDIT. TITRE 72• Méthode de saisie du texte... 72•  TIMBRE CAR. 73•  REDIMEN..... 74•  CADRAGE 75•  CONV. FORM..... 76•  TOURNER..... 76•  ROTATION AFF..... 76•  MES FAVORIS 77•  IMPR. DPOF 78•  PROTÉGER 79•  DOUBL. SON 79•  COPIE 80

Raccordement à un autre appareil

1	Utiliser avec un ordinateur81
2	Imprimer 83 <ul style="list-style-type: none">• Imprimer plusieurs photos 84• Imprimer avec la date et le texte.. 84• Effectuer les réglages d'impression sur l'appareil photo 85
3	Afficher sur l'écran d'un téléviseur 86 <ul style="list-style-type: none">• Affichez sur un téléviseur à borne à composantes..... 87

Autres

1	Liste des affichages de l'écran LCD 88
2	Affichages de message 90
3	Q-R Dépannage 92
4	Précautions pour l'utilisation et remarques 98
5	Capacité en photos enregistrées/temps d'enregistrement 100
6	Spécifications 102

Avant l'utilisation

À lire en premier

■ Faites d'abord un essai de prise de vue !

Vérifiez d'abord si vous pouvez prendre des photos et enregistrer des sons (images animées/photos avec son).

■ Aucun dédommagement en cas d'enregistrement raté/perdu ou de dommage direct/indirect.

Panasonic n'offrira aucun dédommagement même si les dommages sont causés par un défaut de l'appareil photo ou de la carte.

■ La lecture de certaines photos n'est pas possible.

- Photos modifiées sur un ordinateur
- Photos prises ou modifiées sur un appareil photo différent (Il se peut aussi que les photos prises ou modifiées sur cet appareil photo ne puissent pas être lues sur d'autres appareils photo.)

■ Logiciel fourni sur le CD-ROM

- Les actions suivantes sont interdites :
 - Faire des doubles (copier) pour la vente ou la location
 - Copier sur des réseaux

Caractéristiques du moniteur LCD

Une technologie de très grande précision est utilisée pour la fabrication de l'écran LCD. Toutefois, des points sombres ou brillants (rouges, bleus ou verts) peuvent apparaître sur l'écran. Il ne s'agit pas d'un mauvais fonctionnement. L'écran LCD comporte un taux de pixels efficaces supérieur à 99,99%, avec seulement 0,01% de pixels inactifs ou toujours éclairés. Les points ne seront pas enregistrés dans les photos stockées dans la mémoire intégrée ou sur une carte.

Température de l'appareil

Il se peut que l'appareil photo devienne chaud pendant l'utilisation. (Tout particulièrement sur la zone de saisie, etc.) Cela n'affecte en rien le fonctionnement ou la qualité de l'appareil photo.



Zone de saisie

Pour éviter les dommages et les pannes

■ Évitez les chocs, vibrations et pressions.

- Évitez d'exposer l'appareil photo à des vibrations puissantes ou à des chocs violents, comme par exemple en l'échappant ou en le heurtant, ou en vous assoyant sur l'appareil photo inséré dans votre poche. (Fixez la dragonne pour éviter d'échapper l'appareil photo.)
- N'appuyez pas sur l'objectif ni sur le moniteur LCD.

■ Évitez de mouiller l'appareil et d'y insérer des corps étrangers.

- N'exposez pas l'appareil à l'eau, à la pluie ou à l'eau de mer. (Si l'appareil est mouillé, essuyez-le avec un chiffon doux et sec. Essorez d'abord parfaitement le chiffon s'il s'agit d'eau de mer, etc.)
- Évitez d'exposer l'objectif et les prises à la poussière ou au sable, et empêchez tout liquide de s'infiltrer dans les interstices autour des touches.

■ Évitez la condensation causée par les variations brusques de température et d'humidité.

- Lorsque vous vous déplacez vers un endroit où la température ou l'humidité est différente, mettez l'appareil photo dans un sac de plastique et laissez-lui le temps de s'adapter aux nouvelles conditions avant de l'utiliser.
- Si l'objectif est embué, éteignez l'appareil photo et laissez-le reposer pendant environ deux heures pour qu'il s'adapte aux nouvelles conditions.
- Si le moniteur LCD est embué, essuyez-le avec un chiffon doux et sec.

■ Objectif

- Si l'objectif est sale : Les images peuvent sembler légèrement blanches si l'objectif est sale (empreintes digitales, etc.). Allumez l'appareil, tenez entre vos doigts la monture de l'objectif retiré, et essuyez doucement la surface de l'objectif avec un chiffon doux et sec.
- Ne laissez pas l'appareil exposé directement aux rayons du soleil.

Bouton de marche/arrêt de l'appareil photo

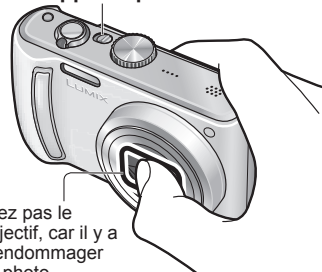

Ne touchez pas le cache-objectif, car il y a risque d'endommager l'appareil photo. (Cela risquerait d'endommager l'objectif. Soyez prudent lorsque vous retirez l'appareil photo du sac, etc.)

■ Lors de l'utilisation d'un trépied

- N'appliquez pas une force excessive et évitez d'insérer les vis obliquement (cela risquerait d'endommager l'appareil photo, l'orifice fileté ou l'étiquette.)
- Assurez-vous que le trépied est stable. (Veuillez lire le mode d'emploi du trépied.)

■ Lors du transport

Éteignez l'appareil. Il est recommandé d'utiliser un étui en cuir véritable (DMW-CT3, vendu séparément).

Reportez-vous aussi à 'Précautions pour l'utilisation et remarques' (P.98).

Accessoires fournis

- Bloc-pile**
(ci-après dénommé 'batterie' dans ce manuel)
- Chargeur de batterie**
(ci-après dénommé 'chargeur' dans ce manuel)
- Boîtier de transport de la batterie**
- Cordon d'alimentation**
- Dragonne**
- Câble de connexion USB**
- Câble AV**
- CD-ROM**
Mode d'emploi
- CD-ROM**
Logiciel
- Les accessoires et leur forme varient suivant le pays ou la région d'achat de l'appareil photo.
- Veuillez respecter les réglementations locales pour la mise au rebut de l'emballage.

- Les cartes sont vendues en option. Vous pouvez enregistrer ou lire les photos sur la mémoire interne lorsque vous n'utilisez pas une carte. (P.18)
- Informez-vous auprès du revendeur ou du centre de service le plus près si vous perdez des accessoires fournis. (Les accessoires sont aussi vendus séparément.)

Noms des composants

Bouton de libération (P.17)

Orifice pour trépied

Bouton de marche/arrêt de l'appareil photo (P.19)

Touche E.ZOOM (P.33)

Touche d'obturation (P.28)

Commande de zoom (P.32)

Flash (P.29)

Objectif (P.13)

Indicateur de retardateur (P.42)/Lampe d'assistance AF (P.63)

Monture de l'objectif

Haut-parleur (P.23)

Microphone (P.52, 63, 79)

Écran LCD (P.22, 37, 88)

Indicateur d'état (P.17, 28)

Touche DISPLAY (P.37)

Touche Q.MENU (Réglage rapide P.66)/supprimer (P.36)

Couvercle du logement à carte/batterie (P.17)

Oeillet pour dragonne
Il est recommandé d'utiliser la dragonne pour éviter d'échapper l'appareil photo.

Commutateur ENR/LECT (P.28, 35)
Enregistrement
Lecture

Prise COMPONENT OUT (P.87)

Prise AV OUT/DIGITAL (P.81, 83, 86)

Prise DC IN (P.81, 83)
Utilisez toujours un adaptateur secteur de marque Panasonic (vendu séparément).

Molette de sélection de mode

Alignez sur le mode désiré

(S'affiche sur l'écran lors du changement de mode)

iA Mode AUTO INTELLIGENT	Prenez des photos avec les réglages automatiques (P.28).
Mode IMAGE NORMALE	Prenez des photos avec les réglages personnalisés (P.30).
SCN1 Mode SCÈNE SCN2	Prenez les photos en fonction de la scène (P.44).
Mode IMAGE ANIMÉE	Enregistrez des images animées (P.52).
Mode BLOC-NOTES	Prenez des photos en tant que mémos (P.64).

Touche de curseur

Sélection de haut/bas/gauche/droite

Retardateur (P.42)

Mode Macro (P.40)

- **Compensation d'exposition (P.43)**
- **Prises de vues en rafale (P.43)**
- **Réglage fin de la balance des blancs (P.58)**
- **Compensation de contre-jour (P.29)**
- **Flash (P.38)**
- **MENU/SET (menu : afficher/valider/quitter) (P.20)**

Dans le présent manuel, les touches de direction sur lesquelles il faut appuyer sont indiquées en gris ou avec les symboles ▲▼◀▶.

1 Charger la batterie

Chargez toujours la batterie avant la première utilisation !
(Elle n'est pas vendue préchargée.)

1 Insérez les bornes de la batterie et fixez la batterie au chargeur.

Assurez-vous que 'LUMIX' se trouve du côté extérieur.

2 Branchez le chargeur dans la prise de courant

- À branchement direct
 - Avec prise d'entrée
- Batterie (varie suivant le modèle)



3 Retirez la batterie une fois la charge terminée.

- Débranchez le chargeur et retirez la batterie lorsque la charge est terminée.

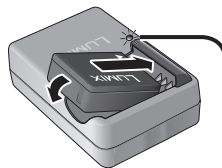

Témoin de charge (CHARGE)

Allumé : charge en cours, environ 120 min. (max.)

Éteint : charge terminée

Si le témoin clignote :

- La charge peut prendre plus de temps que d'ordinaire si la température de la batterie est trop élevée ou trop basse (il se peut que la batterie ne se charge pas complètement).
- Le connecteur de la batterie ou du chargeur est sale. Essayez avec un chiffon sec.

■ Autonomie approximative de la batterie

- **Nombre de photos** *1 : **300 [330 *2]** (à intervalles de 30 secondes)
(équivalent à environ 150 [165 *2] minutes)
*1 Valeurs basées sur les normes CIPA. (P.99)
Ce nombre est moindre avec des intervalles plus longs – 75 [82 *2] photos avec des intervalles de 2 minutes
- **Temps de lecture :** **Environ 360 [380 *2] minutes**
Les chiffres ci-dessus peuvent être moindres si les intervalles entre les enregistrements sont plus longs, si vous utilisez souvent le flash, le zoom ou le MODE LCD, ou lors de l'utilisation sous un climat froid (cela varie suivant les conditions réelles d'utilisation).
*2 DMC-TZ4/DMC-TZ11

- La batterie devient chaude pendant la charge et reste chaude un certain temps par la suite.
- La batterie s'épuise si elle reste inutilisée pour une période prolongée, même après avoir été chargée.
- Chargez la batterie avec le chargeur à l'intérieur (10 °C à 35 °C).
- Évitez de démonter ou modifier le chargeur.
- Si l'autonomie de la batterie diminue considérablement, cela signifie que sa durée de service tire à sa fin. Veuillez vous procurer une batterie neuve.
- Le chargeur de batterie est en mode de veille lorsque l'appareil est alimenté par courant alternatif. Le circuit primaire demeure sous tension tant que le chargeur de batterie est branché sur une prise de courant.
- Il n'est pas recommandé de charger la batterie trop souvent.
(Le temps d'utilisation maximal de la batterie diminue et la batterie augmente de volume lorsqu'on la charge trop souvent.)

2 Insérer la batterie et la carte

1 Mettez le bouton de marche/arrêt sur NON. Glissez le bouton de libération en position 'OPEN' et ouvrez le couvercle.

2 Insérez la batterie et la carte à fond (elles se mettent toutes deux en place avec un léger bruit sec)

3 Fermez le couvercle. Glissez le bouton de libération en position 'LOCK'.

■ Pour retirer

- **Pour retirer la batterie :** déplacez le bouton dans le sens de la flèche.

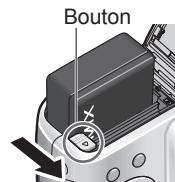

- **Pour retirer la carte :** enfoncez-la par le centre.

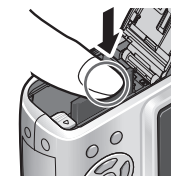

- Utilisez toujours de véritables batteries Panasonic.
- Le bon fonctionnement de cet appareil n'est pas garanti si vous utilisez des batteries d'une autre marque.
- Ne retirez pas la carte ou la batterie pendant que l'appareil est réglé sur 'marche' ou que le témoin d'état est allumé (Il se peut que l'appareil photo cesse de fonctionner correctement, ou que la carte ou le contenu enregistré soit endommagé.)
- La vitesse de lecture/écriture d'une MultiMediaCard est inférieure à celle d'une carte mémoire SD. Lorsqu'une carte MultiMediaCard est utilisée, certaines fonctions peuvent être légèrement moins performantes qu'annoncé.
- Gardez la carte mémoire hors de portée des enfants pour éviter qu'elle ne soit avalée.

2 Insérer la batterie et la carte (Suite)

Destination de sauvegarde des photos (cartes et mémoire intégrée)

Les photos seront sauvegardées sur la carte s'il y en a une d'insérée, ou sur la mémoire interne **[IN]** dans le cas contraire.

■ Cartes mémoire compatibles (vendues séparément)

Les cartes suivantes conformes à la norme SD (marque Panasonic recommandée)

- Cartes mémoire SD (8 Mo - 2 Go)
- Cartes mémoire SDHC (4 Go - 16 Go)

Ne peuvent être utilisées qu'avec les appareils compatibles avec les cartes mémoire SDHC.

- Les cartes de plus de 4 Go ne sont utilisables que si elles portent le logo SDHC.

- Formatez toujours les cartes à l'aide de cet appareil photo. (P.27)
- Si le loquet de la carte est réglé sur 'LOCK', les opérations telles que le formatage, la copie et la suppression ne sont pas possibles.
- Il est aussi possible d'utiliser des cartes Multimédia (pour les images fixes uniquement).

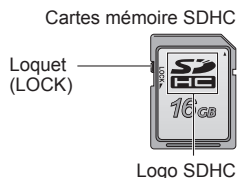

■ Mémoire interne (environ 50 Mo)

- L'accès peut être plus lent qu'avec les cartes.
- Les photos du BLOC-NOTES (P.64) sont sauvegardées dans la mémoire interne.
- Formatez toujours les cartes (P.80) dans cet appareil photo avant la première utilisation.

Charge restante de la batterie et capacité de mémoire

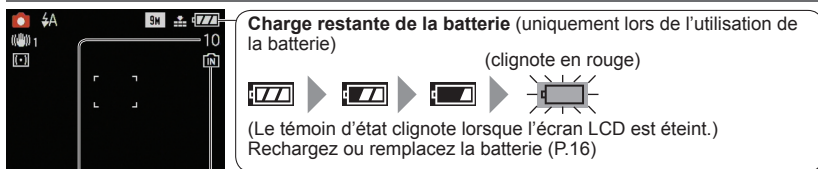

Photos restantes (P.100)

S'affiche lorsque aucune carte n'est insérée (les photos seront sauvegardées dans la mémoire intégrée)

Pendant l'utilisation

La carte **[C]** ou la mémoire intégrée **[IN]** s'allume en rouge.

Cela signifie qu'une opération est en cours, comme par exemple l'enregistrement, la lecture ou l'effacement de photos. Ne mettez l'appareil hors tension, ne retirez pas la batterie ou la carte, et ne débranchez pas l'adaptateur secteur (vendu séparément) (cela peut causer l'endommagement ou la perte des données).

- Nous vous recommandons de copier les photos importantes sur un ordinateur (les ondes électromagnétiques, l'électricité statique ou les pannes de l'appareil photo peuvent causer l'endommagement des données).
- Concernant les numéros de modèle et les types de carte, voir <http://panasonic.co.jp/pavc/global/cs> (site en anglais uniquement).

3 Régler l'horloge

Réglez le commutateur ENR/LECT sur **[ON]** avant de mettre l'appareil sous tension.

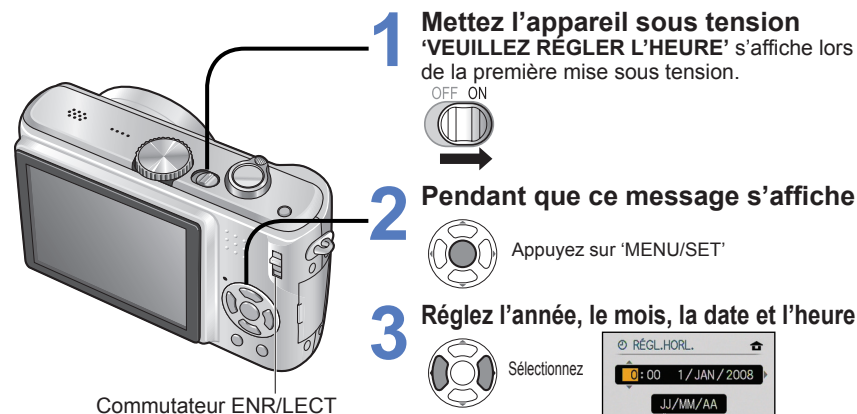

1 Mettez l'appareil sous tension
'VEUILLEZ RÉGLER L'HEURE' s'affiche lors de la première mise sous tension.



2 Pendant que ce message s'affiche



Appuyez sur 'MENU/SET'

3 Réglez l'année, le mois, la date et l'heure



Sélectionnez

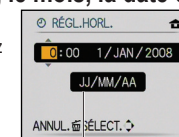

Réglez

Sélectionnez pour changer le format de date

■ Pour changer le réglage du temps

➔ Sélectionnez 'REGL.HORL.' dans le menu CONFIG. (P.22), puis exécutez **3** et **4**.

■ Pour régler l'horloge sur l'heure locale d'une destination outre-mer

➔ 'HEURE MOND.' (P.54)

4 Validez



Appuyez sur 'MENU/SET'

- Remettez l'appareil sous tension et vérifiez l'horodatage. (Vous pouvez afficher l'heure et la date en appuyant plusieurs fois sur 'DISPLAY'.)





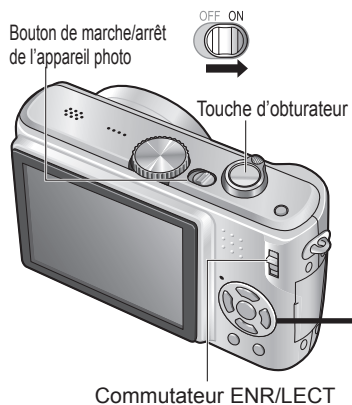

- L'échec du réglage de la date et de l'heure résultera en une impression incorrecte de la date et de l'heure lors de l'impression des photos dans un comptoir de développement photo numérique ou lors de l'utilisation de 'TIMBRE CAR.' (P.73)
- Le temps s'affiche sur un cycle de 24 heures. L'année est réglable sur une plage de 2000 à 2099.
- Les réglages d'horloge resteront en mémoire environ 3 mois après le retrait de la batterie si une batterie complètement chargée a été insérée dans l'appareil photo dans les 24 heures qui précèdent.

4 Utiliser les menus

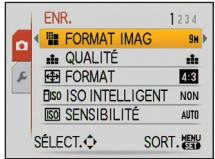
Pour tirer plus pleinement profit de votre appareil photo, vous pouvez utiliser une vaste gamme de fonctions et sélectionner des réglages dans 4 menus différents.

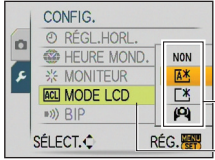



(Exemple) Changez 'MODE LCD' dans le menu CONFIG. en mode IMAGE NORMALE.



- 1 Ouvrez le menu**

 (Exemple d'écran : DMC-TZ5)
- 2 Sélectionnez cette option**

 Paramétrages
 Rubrique
- 3 Sélectionnez ce réglage**

 Page (Vous pouvez utiliser le levier du zoom pour passer à l'écran suivant.)
- 4 Terminez**

 - Lorsque le commutateur ENR/LECT est réglé sur , il est possible de fermer le menu en enfonçant à mi-course la touche d'obturateur.

■ Pour rétablir les réglages par défaut
 ➔ 'RESTAURER' (P.25)

Type de menu

- Menu ENR.** (Commutateur ENR/LECT )
Changer les préférences de photographie (P.55 - 63)
 - Effectuez les réglages tels que ceux de balance des blancs, de sensibilité, de rapport de format et de taille d'image.
 (Exemple d'écran : DMC-TZ5)
- MODE Menu MODE LECTURE** (Commutateur ENR/LECT )
Afficher les photos enregistrées (P.69 - 71)
 - Choisissez un type de lecture pour afficher vos photos sur un écran double*, pour les afficher sous forme de diaporama ou pour afficher uniquement vos photos favorites.
 - * DMC-TZ5/DMC-TZ15 uniquement
 (Exemple d'écran : DMC-TZ5)
- Menu LECT.** (Commutateur ENR/LECT )
Utiliser les photos (P.72 - 80)
 - Effectuez les réglages pour l'utilisation des photos prises, y compris la rotation, la protection, le cadrage et les réglages pratiques pour l'impression de vos photos (DPOF).
- Menu CONFIG.** (Commutateur ENR/LECT )
Rendre l'appareil photo plus pratique (P.22 - 27)
 - Facilite l'exécution des réglages tels que le réglage de l'horloge et le changement du son des bips.

● L'affichage des réglages peut varier suivant les options.

● Les options de menu affichées varient suivant le réglage de la molette de sélection du mode.



Effectuez les réglages généraux de l'appareil photo, comme changer le réglage de l'horloge, prolonger l'autonomie de la batterie et changer le son des bips.

'RÉGL.HORL.', 'PRÉV.AUTO' et 'ÉCONOMIE' sont importants pour le réglage de l'horloge et la durée de service de la batterie. N'oubliez pas de les vérifier avant l'utilisation. (Méthode d'exécution des réglages : P.20)

Option	Réglages, remarques
RÉGL.HORL. Pour régler la date et le temps (P.19)	Réglez l'heure, la date et le format d'affichage.
HEURE MOND. Pour régler l'horloge sur l'heure locale d'une destination outre-mer (P.54)	ARRIVÉE : Réglez l'heure locale pour une destination internationale (P.54). DÉPART : Réglez la date et l'heure pour la zone de résidence.
MONITEUR Pour régler la luminosité de l'écran LCD (7 niveaux)	+1 - +3 : Plus lumineux ±0 : Normal -1 - -3 : Plus sombre
MODE LCD Rendre l'écran LCD plus visible	NON : Normal (annulation du réglage) LUMI. LCD AUTO : La fonction ACCENTU. ACL s'active automatiquement dans les emplacements lumineux, comme par exemple à l'extérieur. ACCENTU. ACL : Rend l'écran plus lumineux que normalement (pour utilisation à l'extérieur). ANGLE SUP. : Rend l'écran plus visible lors de la prise de photos à partir de points élevés. (devient moins visible par l'avant) <ul style="list-style-type: none"> 'ANGLE SUP.' sera annulé lors de la mise hors tension (y compris avec ÉNERGIE). Bloquez les rayons du soleil (avec la main, etc.) si les reflets rendent l'écran difficile à voir. Il n'est pas possible d'utiliser 'LUMI. LCD AUTO' et 'ANGLE SUP.' dans les cas suivants. En mode de lecture, pendant qu'un écran de menu s'affiche ou lorsque l'appareil est raccordé à un ordinateur ou à une imprimante. 'ACCENTU. ACL' sera désactivé si aucune commande n'est exécutée pendant 30 secondes au cours de l'enregistrement. (La luminosité peut être rétablie en appuyant sur n'importe quelle touche) La luminosité/couleur de l'écran en 'MODE LCD' est sans effet sur les photos enregistrées.



Option	Réglages, remarques
BIP Modifiez ou coupez le bip ou le son de l'obturateur.	NIVEAU BIP / / : Coupure/Bas/Élevé TONALITÉ BIP ① / ② / ③ : Changez la tonalité du bip. VOL. OBTURAT. / / : Coupure/Bas/Élevé TON OBTURAT. ① / ② / ③ : Changez la tonalité de l'obturateur.
VOLUME Pour régler le volume du son des haut-parleurs (7 niveaux)	0 • • NIVEAU3 • • NIVEAU6 • Non disponible pour régler le volume des haut-parleurs du téléviseur lorsque l'appareil est raccordé à un téléviseur. (Il est recommandé de régler le volume de l'appareil photo sur 0.)
GRILLE DE RÉF. Sélectionnez l'affichage des informations d'enregistrement et les types de grille de référence. (P.37)	INFO ENREG. NON/OUI (Affichez les informations d'enregistrement avec une grille de référence.) MODÈLE / : Changez le motif de la grille de référence. • Seul peut être utilisé en mode AUTO INTELLIGENT et en mode BLOC-NOTES.
HISTOGRAMME Vérifiez la luminosité du sujet sur un graphique. (P.37)	NON/OUI
DATE VOYAGE Enregistrez le nombre de jours écoulés lors de vos voyages. (P.53)	CONF. VOYAGE NON/RÉG. (Enregistrez les dates de départ et de retour.) LIEU NON/RÉG. (Saisissez le nom de la destination.) (P.72)



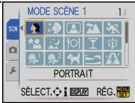

Option	Réglages, remarques
ÉCO ÉCONOMIE Après l'utilisation, éteignez l'écran LCD et mettez l'appareil hors tension pour conserver la batterie.	ÉNERGIE NON/2 MIN./5 MIN./10 MIN. : Pour que l'appareil se mette automatiquement hors tension lorsqu'il n'est pas utilisé. <ul style="list-style-type: none"> • Pour rétablir → Enfoncez la touche d'obturateur à mi-course, ou remettez l'appareil sous tension. • Non utilisable dans les cas suivants : Lors de l'utilisation de l'adaptateur secteur (vendu séparément), lors du raccordement à un ordinateur ou à une imprimante, lors de l'enregistrement ou de la lecture d'une image animée, et pendant un diaporama • Les réglages sont fixés sur '2 MIN.' dans 'DESACT.AUTO' (ci-dessous), '5 MIN.' en mode AUTO INTELLIGENT et en mode BLOC-NOTES, et sur '10 MIN.' pendant la pause de diaporama.
	DESACT.AUTO NON/15 S/30 S : L'écran LCD s'éteint pendant l'enregistrement si aucune opération n'est effectuée pendant la période spécifiée. (Le témoin d'état s'allume pendant que l'écran est éteint.) <ul style="list-style-type: none"> • Non utilisable dans les cas suivants : Lors de l'utilisation du mode AUTO INTELLIGENT, du mode BLOC-NOTES ou de l'adaptateur secteur (vendu séparément), lorsque l'écran de menu s'affiche, lors de l'utilisation du réglage de retardateur, ou lors de l'enregistrement d'une image animée. • L'écran s'éteint aussi pendant la recharge de la batterie du flash. • Pour rétablir → appuyez sur une touche.
PRÉV.AUTO Pour afficher automatiquement les photos immédiatement après la prise	NON 1 S/2 S : Affichage automatique pendant 1 ou 2 secondes. FIXE : L'écran de prévisualisation automatique s'affiche tant que l'on appuie sur une touche. ZOOM : S'affiche 1 seconde, puis encore 1 seconde avec un zoom 4x <ul style="list-style-type: none"> • Fixé sur '2 S' en mode AUTO INTELLIGENT. • En mode de scène 'AUTO PORTRAIT', 'RAFALE RAPIDE' ou 'MULTI FORMAT *', en mode 'PRISES VUES RAFALE' ou 'RAFALE', ou avec les photos avec son, la prévisualisation automatique est effectuée quel que soit le réglage. (* DMC-TZ5/DMC-TZ15 uniquement) • La prévisualisation automatique des images animées n'est pas possible.

Option	Réglages, remarques
REPRISE ZOOM Pour mémoriser le rapport de zoom à la mise hors tension	NON / OUI <ul style="list-style-type: none"> • Ce réglage n'est pas possible lors de l'utilisation du mode de scène 'AUTO PORTRAIT'.
RENUM.FICHER Remettez à zéro les numéros de fichier d'image.	OUI/NON <ul style="list-style-type: none"> • Le numéro de dossier est actualisé et le numéro de fichier commence à 0001. • Il est possible d'attribuer un numéro de dossier entre 100 et 999. Il n'est plus possible de réinitialiser les numéros lorsque le numéro de dossier 999 est atteint. Dans ce cas, copiez toutes les photos désirées sur un ordinateur et formatez la mémoire interne ou la carte. (P.27) • Pour remettre le numéro de dossier à 100 : Formatez d'abord la mémoire interne ou la carte, puis réinitialisez les numéros de fichier à l'aide de 'RENUM. FICHER'. Sélectionnez ensuite 'OUI' sur l'écran de restauration du numéro de dossier. • Numéros de fichier et numéros de dossier (P.82, 97)
RESTAURER Rétablissez les réglages par défaut.	RESTAURER RÉGLAGES D'ENR. ? OUI/NON RESTAURER PARAMÈTRES DE CONFIGURATION ? OUI/NON <ul style="list-style-type: none"> • La restauration des paramètres de CONFIG. réinitialise ce qui suit : Dates de naissance et noms en modes de scène 'BÉBÉ' et 'ANIMAL DOMES.', 'DATE VOYAGE', 'HEURE MOND.', 'REPRISE ZOOM', 'MES FAVORIS' dans le menu LECT. (réglé sur 'NON'), 'ROTATION AFF' (réglé sur 'OUI'). • Les numéros de dossier et les réglages d'horloge ne seront pas réinitialisés. • Le mouvement de l'appareil photo peut être audible lorsque la fonction d'objectif est réinitialisée. Il ne s'agit pas d'un dysfonctionnement.
MODE USB Sélectionnez une méthode de connexion pour le raccordement de l'appareil photo à un ordinateur ou à une imprimante à l'aide d'un câble USB.	SÉLECT.CONNEX. : Sélectionnez 'PC' ou 'PictBridge (PTP)' chaque fois que vous raccordez l'appareil à un ordinateur ou à une imprimante compatible PictBridge. <ul style="list-style-type: none"> PictBridge (PTP) : Sélectionnez lors du raccordement à une imprimante compatible PictBridge. PC : Sélectionnez lors du raccordement à un ordinateur.



Option	Réglages, remarques
SORTIE VIDEO Pour changer le format de sortie vidéo lorsque l'appareil est raccordé à un téléviseur, etc. (Mode LECTURE uniquement)	NTSC/PAL <ul style="list-style-type: none"> Fonctionne lorsqu'un câble AV est connecté.
FORMAT TV Pour changer le rapport de format lorsque l'appareil est raccordé à un téléviseur, etc. (Mode LECTURE uniquement)	16:9 / 4:3 <ul style="list-style-type: none"> Lorsque cette option est réglée sur 16:9, les photos sont allongées verticalement sur l'affichage de l'écran LCD. (Fonctionne lorsqu'un câble AV est connecté.)
mètre/pied Changez l'unité d'affichage pour la distance dans l'exécution de la mise au point (P.41).	m : Affichez en mètres pi : Affichez en pieds
MENU SCÈNE Pour afficher la liste de menus lorsque la molette de sélection de mode est réglée sur SCN1 ou SCN2 (P.44)	NON/AUTO (affiche le menu de scène) <ul style="list-style-type: none"> Pour afficher le menu de scène lorsque l'appareil est réglé sur 'NON' : Appuyez sur 'MENU/SET'. 
AFF. MOLETTE Pour afficher le fonctionnement de la molette de sélection de mode sur l'écran	NON/OUI (affichage) 

Option	Réglages, remarques
FORMATER Utilisez cette fonction si 'ERREUR MÉMOIRE INTERNE' ou 'ERREUR CARTE MÉMOIRE' apparaît.	OUI/NON <ul style="list-style-type: none"> Cela requiert une batterie suffisamment chargée (P.16) ou un adaptateur (vendu séparément). (Si une carte est insérée, seule cette dernière sera formatée ; la mémoire interne sera formatée si aucune carte n'est insérée.) Formatez toujours les cartes à l'aide de cet appareil photo. Toutes les données de photo, y compris celles des photos protégées, seront supprimées. (P.79) Ne mettez pas l'appareil hors tension et n'effectuez aucune opération pendant le formatage. Informez-vous auprès du revendeur si vous n'arrivez pas à effectuer le formatage. Le formatage de la mémoire interne peut prendre plusieurs minutes.
LANGUE Pour changer la langue d'affichage	Réglez la langue pour l'affichage sur écran.
DEMO MODE DÉMO Affichez la démonstration des fonctions.	DÉMO STAB. OPTIQUE IMAGE : (Uniquement pendant l'enregistrement) L'étendue du vacillement et celle du mouvement du sujet sont indiquées sur le graphique. (Estimation) <p>Beaucoup ← Peu → Beaucoup</p>  Vacillement <p> Détection de mouvement</p> <ul style="list-style-type: none"> Pour arrêter → Appuyez sur la touche DISPLAY (P.14). L'enregistrement et l'utilisation du zoom ne sont pas possibles en mode de démonstration. Utilisez l'écran de démonstration de détection de mouvement avec les objets à colorations contrastantes. DÉMO AUTO : Afficher un diaporama d'introduction <ul style="list-style-type: none"> Pour fermer → Appuyez sur 'MENU/SET' Il n'est pas possible d'afficher la démonstration sur le téléviseur.

1 Prendre une photo avec les réglages automatiques

Veuillez régler l'horloge avant de prendre des photos (P.19).

1 Mettez l'appareil sous tension
 Touche d'obturateur
 L'indicateur d'état s'allume pendant environ 1 seconde.

2 Réglez sur
 Indicateur d'état

3 Réglez sur
 (Mode AUTO INTELLIGENT)

Distinction de scène automatique

- Reconnaît 'i PORTRAIT'**
 Suit les visages pour prendre des photos nettes et claires.
- Reconnaît 'i PAYSAGE'**
 Prend des photos nettes des paysages proches comme lointains.
- Reconnaît 'i MACRO'**
 Lit la distance pour prendre des photos nettes des sujets proches.
- Reconnaît 'i PORTRAIT NOCT.'**
 Prend des photos lumineuses et naturelles des gens et des paysages nocturnes. (Uniquement avec)
- Reconnaît 'i PAYSAGE NOCT.'**
 Utilise une faible vitesse d'obturation pour obtenir des couleurs naturelles. (Uniquement avec)
- Reconnaît le mouvement**
 Lit les mouvements du sujet pour éviter le flou lorsque la scène ne correspond à aucune de celles ci-dessus.

4 Prenez une photo

Enfoncez à mi-course (Faites la mise au point)
 Enfoncez complètement

L'icône de scène reconnue s'affiche en bleu pendant 2 secondes.

- L'appareil photo lit la scène lorsqu'il est pointé vers un sujet et il effectue automatiquement les réglages optimaux.

- Plage de mise au point → (P.41).
- En plus de la distinction de scène automatique, 'ISO INTELLIGENT ', 'EXPOSITION I.', 'STABILISAT.' et 'MPA CONTINU' fonctionneront automatiquement.
- Les options de menu suivantes sont réglables en mode AUTO INTELLIGENT.
 - Menu ENR. : 'FORMAT IMAG *', 'FORMAT', 'RAFALE', 'MODE COULEUR *', 'STABILISAT. *'
 - Menu CONFIG. : 'RÉGL.HORL.', 'HEURE MOND.', 'DATE VOYAGE', 'BIP *', 'LANGUE'
- * Les options réglables sont différentes de celles des autres modes d'enregistrement.

Les réglages optimaux sont effectués automatiquement à partir d'informations telles que 'visage', 'mouvement', 'luminosité' et 'distance' simplement en pointant l'appareil photo vers le sujet, ce qui signifie qu'il est possible de prendre des photos claires sans avoir à effectuer de réglages manuellement.

■ Compensation de contre-jour

(illumine le sujet à contre-jour)

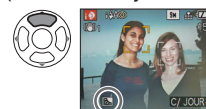

- Pour annuler la compensation → Appuyez de nouveau sur .

S'affiche lorsque la compensation est activée.

■ Pour utiliser le flash



Sélectionnez (Auto) ou (flash désactivé).

Lors de l'utilisation de , la permutation parmi (Auto), (Auto/Réduction des yeux rouges) / (Synch. lente/Réduction des yeux rouges) se fera automatiquement (voir P.38 pour plus de détails). Un deuxième flash sera émis dans et pour la réduction des yeux rouges.

- Suivant les conditions ci-dessous, différents types de scène peuvent être établis pour un même sujet.
 - Contraste du visage, conditions relatives au sujet (taille, distance, couleurs, mouvement), rapport de zoom, coucher de soleil, lever de soleil, faible luminosité, vacillement.



ex. : visage trop grand – 'i PORTRAIT' devient 'i MACRO'

- Si l'appareil ne sélectionne pas le type de scène désiré, il est recommandé de sélectionner manuellement le mode d'enregistrement approprié. (Mode SCÈNE : P.44)
- Il est recommandé d'utiliser un trépied et le retardateur avec 'i PAYSAGE NOCT.' et 'i PORTRAIT NOCT.'.
- Lorsqu'il y a peu de vacillement (par exemple lors de l'utilisation d'un trépied) avec 'i PAYSAGE NOCT.', la vitesse d'obturation peut atteindre un maximum de 8 secondes. Ne faites pas bouger l'appareil photo.
- Les réglages sont fixes pour les fonctions suivantes.
 - PRÉV.AUTO : 2 S • ÉNERGIE : 5 MIN. • GRILLE DE RÉF. : • ÉQ.BLANCS : ÉAB
 - QUALITÉ : (Fin) *1 • MODE AF : (Détection de visage) *2 • LAMPE ASS. AF : OUI • MODE DE MES. : (Multiple)
 - *1 0,3 M uniquement (standard)
 - *2 (9 points) lorsque la reconnaissance du visage n'est pas possible
- Les fonctions suivantes ne sont pas disponibles. 'HISTOGRAMME', 'EXPOSITION', 'PRISES VUES RAFALE', 'RÉG. ÉQUI. BL.', 'ZOOM NUM.', 'VIT. OBTU. MINI.', 'ENR. SON'
- Tenir l'appareil photo
 - Évitez d'obstruer le flash ou la lampe. Ne les regardez pas de près.
 - Ne touchez pas l'objectif.
 - Gardez les bras près du corps et les jambes légèrement écartées.
 - Évitez de bloquer le microphone lors de l'enregistrement audio.
 - Tenir l'appareil photo à la verticale (→ P.31)

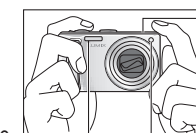

Flash Lampe

Microphone (surface supérieure)

Prendre des photos avec ses propres réglages

Utiliser le menu ENR. (P.55) pour modifier les réglages et configurer son propre environnement d'enregistrement

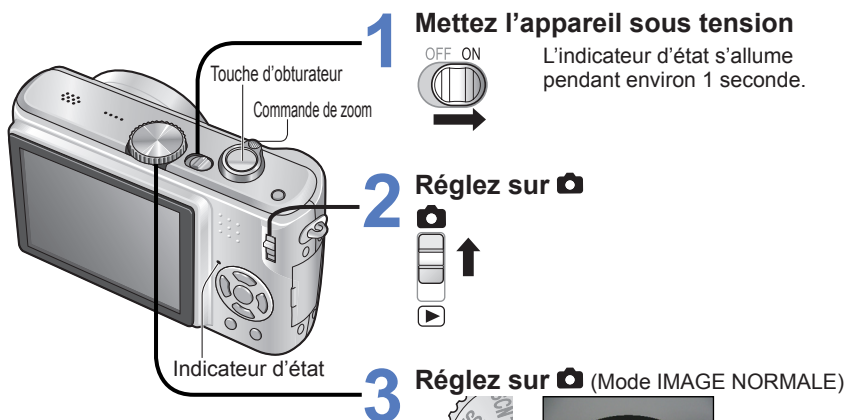

- Pour utiliser le zoom → (P.32)
- Pour utiliser le flash → (P.38)
- Pour régler la luminosité de l'image → (P.43)
- Pour prendre des photos en gros plan → (P.40)
- Pour ajuster la coloration → (P.58)



- Lorsque l'alerte de vacillement s'affiche, utilisez le stabilisateur d'image optique (P.62), un trépied ou le retardateur (P.42).
- Si la valeur d'ouverture ou la vitesse d'obturation s'affiche en rouge, l'exposition n'a pas été effectuée correctement. Utilisez le flash ou modifiez les réglages 'SENSIBILITÉ' (P.57).

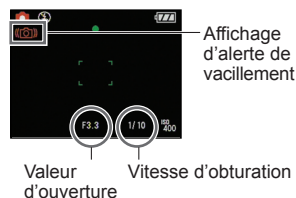

Faites la mise au point pour la composition désirée

Pratique lorsque le sujet n'est pas au centre de la photo.

1 Faites d'abord la mise au point en fonction du sujet



Maintenez enfoncé à mi-course

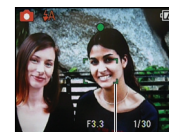

- Sujets/environnements pouvant rendre la mise au point difficile :
 - Objets en déplacement rapide ou extrêmement lumineux, ou objets sans contrastes de couleur.
 - Prise de photos à travers du verre ou près d'objets émettant de la lumière. Dans un endroit sombre ou avec beaucoup de vacillement.
 - Lorsque l'objet est trop proche ou lorsque vous photographiez ensemble des objets lointains et des objets proches.
- Il est recommandé d'utiliser la fonction de 'reconnaissance de visage' pour photographier des gens (P.59).

2 Revenez à la composition désirée



Enfoncez complètement



- Plage de mise au point → (P.41).
À l'extérieur de cette plage, il se peut que la mise au point ne s'effectue pas correctement même si l'affichage s'allume normalement.
- La zone de mise au point automatique affichée est plus grande lorsqu'il fait sombre ou lors de l'utilisation du zoom numérique.
- La plupart des affichages sont temporairement retirés de l'écran lorsque l'on enfonce la touche d'obturateur à mi-course.
- Tenir l'appareil photo à la verticale
Les photos prises en tenant l'appareil photo à la verticale peuvent être automatiquement affichées à la verticale lors de la lecture. (Uniquement lorsque 'ROTATION AFF' (P.76) est réglé sur 'OUI')
Il se peut que les photos ne puissent pas s'afficher à la verticale si elles ont été prises avec l'appareil photo orienté vers le haut ou le bas. Les images animées ne peuvent pas s'afficher à la verticale pendant la lecture.

3 Prendre des photos avec le zoom

Vous pouvez faire un zoom de 10x maximum avec le 'zoom optique', et de 16,9x (DMC-TZ4/DMC-TZ11 : 15,9) maximum avec le 'zoom optique supplémentaire' avec une qualité d'image moins élevée. Vous pouvez aussi utiliser le 'zoom numérique' pour zoomer encore davantage.

Ne gênez pas le mouvement de la monture de l'objectif pendant l'exécution du zoom

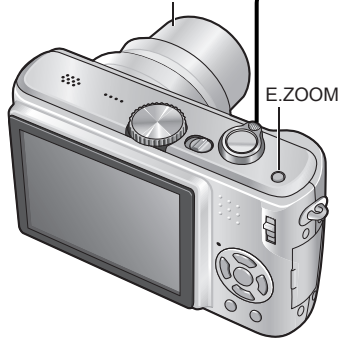

1 Zoom avant/arrière

Rétablissez W T Agrandissez

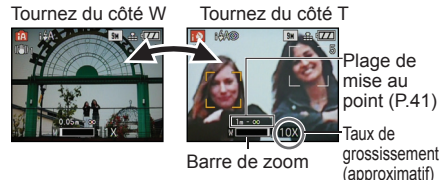

- Il est possible de régler la vitesse du zoom.
Pour zoomer lentement → tournez légèrement
Pour zoomer rapidement → tournez complètement
- Faites la mise au point après avoir réglé le zoom.

Zoom optique et zoom optique supplémentaire (EZ)

Commute automatiquement sur 'zoom optique' lors de l'utilisation de la plus grande taille d'image (P.55), et sur 'zoom optique supplémentaire' (pour zoomer encore davantage) dans les autres cas. (EZ est l'abréviation de 'zoom optique supplémentaire'.)

• Zoom optique



Agrandissement max.: 10x

• Zoom optique supplémentaire



Agrandissement max.: 11,3x - 16,9x (DMC-TZ4/DMC-TZ11 : 12,8x - 15,9x)
Varie suivant la taille de la photo.

• Taux de grossissement maximum par taille d'image

FORMAT		Zoom optique supplémentaire					
		Zoom optique	Zoom optique supplémentaire				
4:3	Taille d'image	9 M (8 M)	7 M EZ *1	5 M EZ	3 M EZ	2 M EZ	0,3 M EZ
	Agrandissement max.	10 x	11,3 x*1	13,5 (12,8) x	16,9 (15,9) x		
3:2	Taille d'image	8,5 M (7 M)	6 M EZ *1	4,5 M EZ	2,5 M EZ		
	Agrandissement max.	10 x	11,6 x*1	13,9 (12,8) x	16,9 (15,9) x		
16:9	Taille d'image	7,5 M (6 M)	5,5 M EZ *1	3,5 M EZ	2 M EZ		
	Agrandissement max.	10 x	12,1 x*1	14,5 (12,8) x	16,9 (15,9) x		

*1 DMC-TZ5/DMC-TZ15 uniquement, () : DMC-TZ4/DMC-TZ11

• Qu'est-ce que le zoom optique supplémentaire (EZ) ?

Si, par exemple, le zoom est réglé sur '3M **EZ**' (équivalent à 3 millions de pixels), l'appareil photographiera uniquement la partie centrale de 3M sur une zone de 9M (équivalent à 9,1 millions de pixels)*2, ce qui signifie que la photo peut être encore agrandie.

*2 DMC-TZ4/DMC-TZ11 : 8M

■ Pour agrandir rapidement jusqu'au taux maximum, 'EASY ZOOM'

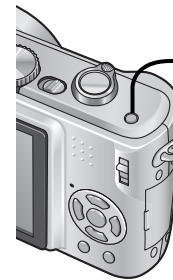

E.ZOOM (le taux de grossissement change à chaque pression)

ex. : Taille d'image de 7 M ou moins (5 M ou moins pour le DMC-TZ4/DMC-TZ11)

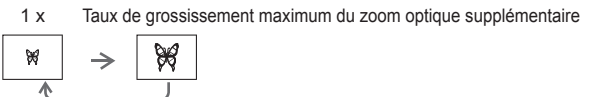

ex. : Taille d'image de 7,5 M ou plus (6 M ou plus pour le DMC-TZ4/DMC-TZ11)



La qualité d'image est temporairement réduite.

4:3	9 M (8 M)	→	3 M	
3:2	8,5 M (7 M)	→	2,5 M	
16:9	7,5 M (6 M)	→	2 M	() : DMC-TZ4/DMC-TZ11

- Vous pouvez zoomer encore davantage, jusqu'au taux de grossissement maximum du zoom numérique, si 'ZOOM NUM.' (P.34) est réglé sur 'OUI'.
- La fonction de zoom facile n'est pas disponible pendant l'enregistrement d'images animées.

- Le rapport d'agrandissement affiché sur la barre à l'écran est une estimation.
- Dans certains modes d'enregistrement, la fonction MACRO TELE (P.40) s'active lorsque le taux de grossissement maximum est atteint.
- Un degré plus élevé de distorsion peut être généré lorsque vous prenez des photos d'objets près avec un plus grand angle, tandis que l'utilisation d'un zoom télescopique accru peut causer plus de coloration sur les contours des objets.
- Il se peut que l'appareil photo émette un bruit de cliquetis ou qu'il vibre lors de l'utilisation de la commande de zoom – cela n'est pas un dysfonctionnement.
- L'utilisation du zoom optique supplémentaire n'est pas possible dans les cas suivants : **EZ** (mode IMAGE ANIMÉE), modes de scène 'HAUTE SENS.', 'RAFALE RAPIDE' et 'MULTI FORMAT' (DMC-TZ5/DMC-TZ15 uniquement).
- Il se peut que le mouvement du zoom s'arrête un instant près de maximum W (1x) pendant l'utilisation du zoom optique supplémentaire, mais cela n'est pas un dysfonctionnement.
- 'REPRISE ZOOM' (P.25) permet de conserver le taux de grossissement en mémoire même si l'appareil est mis hors tension.

3 Prendre des photos avec le zoom (Suite)

Agrandir davantage 'ZOOM NUM.'

Grossit 4 fois plus que le zoom optique/optique supplémentaire (40x à 67,5x* maximum). (Notez que le grossissement réduit la qualité d'image avec le zoom numérique.)

* DMC-TZ4/DMC-TZ11 : 63,8 x

1 Affichez le menu ENR.

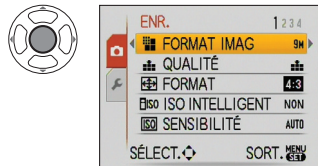

(Exemple d'écran : DMC-TZ5)

3 Sélectionnez 'OUI'

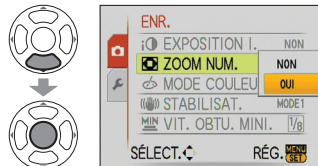

2 Sélectionnez 'ZOOM NUM.'

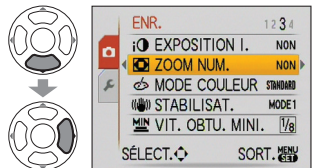

4 Terminez



- La zone de zoom numérique s'affiche dans la barre de zoom sur l'écran.

ex. : Avec 40x



Affiche la zone de zoom numérique

- Le mouvement du zoom s'arrête temporairement lorsqu'il entre dans la plage de zoom numérique.
- À l'intérieur de la plage de zoom numérique, l'affichage de la zone de mise au point automatique est agrandi si l'on enfonce la touche d'obturateur à mi-course.
- Il est recommandé d'utiliser un trépied et le retardateur (P.42).

- Il n'est pas possible d'utiliser le zoom numérique avec les modes suivants : (A) (mode AUTO INTELLIGENT), (B) (mode BLOC-NOTES), modes de scène ('SPORTS', 'BÉBÉ', 'ANIMAL DOMES.', 'HAUTE SENS.', 'RAFALE RAPIDE' et 'MULTI FORMAT*'), lorsque 'ISO INTELLIGENT' n'est pas réglé sur 'NON'

* DMC-TZ5/DMC-TZ15 uniquement

4 Afficher les photos (Lecture)

Si aucune carte n'est insérée, les photos sont lues depuis la mémoire interne. (Les photos du bloc-notes ne peuvent être lues qu'en mode BLOC-NOTES (P.64).)

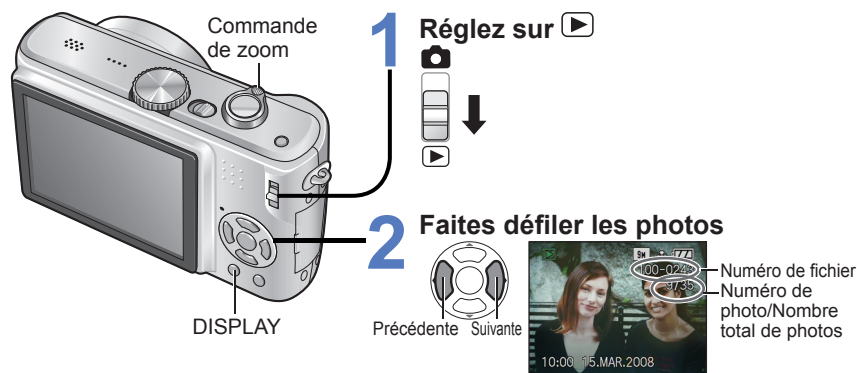

Pour agrandir (zoom de lecture)

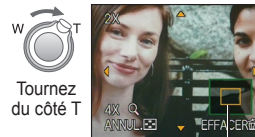

Tournez du côté T

Position actuelle du zoom (s'affiche pendant 1 sec.)

- Rapport de zoom : 1x/2x/4x/8x/16x
- Pour réduire l'effet de zoom → tournez la commande du côté W.
- Déplacez la position du zoom → ▲▼◀▶

Pour faire la lecture sous forme de liste

➔ (P.67)

Pour afficher avec différents modes de lecture (diaporama, etc.)

➔ (P.69)

Pour faire pivoter les photos

➔ (P.76)

- Maintenez enfoncé pour faire défiler rapidement vers l'avant/arrière. (Seuls les numéros de fichiers changent pendant que la touche est maintenue enfoncée ; la photo ne s'affiche que sur libération de la touche.) Plus vous appuyez longtemps, plus la vitesse de défilement augmente.
- Si le numéro de fichier ne s'affiche pas, appuyez sur la touche DISPLAY.
- Après la dernière photo, l'affichage revient à la première.
- Certaines photos éditées sur un ordinateur peuvent être impossibles à afficher sur cet appareil photo.
- Si le commutateur ENR/LECT est déplacé de (A) à (B) alors que l'appareil est allumé, la monture de l'objectif se rétractera après 15 secondes.
- Cet appareil photo est conforme à la norme unifiée DCF (Design rule for Camera File system) établie par la JEITA (Japan Electronics and Information Technology Industries Association), ainsi qu'à la norme Exif (Exchangeable image file format). La lecture des fichiers non conformes à la norme DCF n'est pas possible.

5 Supprimer des photos

Les photos seront supprimées sur la carte si une carte est insérée, ou dans la mémoire interne dans le cas contraire. Il n'est pas possible de récupérer les photos après leur suppression.

- Réglez sur**
- Appuyez pour supprimer la photo affichée**
- Sélectionnez 'OUI'**

● Utilisez une batterie bien chargée ou l'adaptateur secteur (vendu séparément).

• Ne mettez pas l'appareil hors tension pendant la suppression.

Pour supprimer plusieurs (jusqu'à 50) photos ou toutes les photos

(après l'étape 2)

- Sélectionnez le type de suppression**
 - Passez à l'étape 6 si vous sélectionnez 'EFFACER TOUT'
 - Pour annuler → Appuyez de nouveau sur DISPLAY
- Sélectionnez les photos à supprimer (Répéter)**
 - Pour annuler → Appuyez de nouveau sur DISPLAY
- Supprimez**
- Sélectionnez 'OUI'**
 - Pour annuler → Appuyez sur 'MENU/SET'.
 - Cela peut prendre du temps, suivant le nombre de photos supprimées.
 - Il est possible de sélectionner 'TOUT EFFACER SAUF ★ (MES FAVORIS)' sous 'EFFACER TOUT' lorsque 'MES FAVORIS' est réglé sur 'OUI' (P.77) et que des photos ont été enregistrées.

Photo sélectionnée

- Il n'est pas possible de supprimer les photos dans les cas suivants :
 - Photos protégées (P.79)
 - Le commutateur de la carte est en position 'LOCK'.
 - Les photos ne sont pas conformes à la norme DCF (P.35)
- Il est aussi possible de supprimer des images animées.
- Pour supprimer les photos de bloc-notes, réglez la molette de sélection du mode sur

1 Changer l'affichage des informations d'enregistrement

Changez entre les différents affichages de l'écran LCD, tels que les histogrammes.

- Appuyez pour changer l'affichage**

- En mode d'enregistrement
 - Informations d'enregistrement *1
 - Pas d'affichage
 - Grille de référence *1,2
- En mode de lecture
 - Informations d'enregistrement ou histogramme *1
 - Pas d'affichage

*1 Réglez 'HISTOGRAMME' sur 'OUI' pour afficher l'histogramme (P.23).
 *2 Sélectionnez le motif de la grille de référence et l'activation ou la désactivation de l'affichage des informations d'enregistrement avec le réglage 'GRILLE DE RÉF.' (P.23).
 ● Lorsque est en cours d'utilisation, les informations d'enregistrement et la grille de référence ne peuvent pas s'afficher en même temps.

■ Histogramme

Affiche la distribution de la luminosité sur la photo – par exemple, si la crête du graphique se trouve à droite, cela signifie qu'il y a plusieurs zones lumineuses sur la photo. (Information) Une crête au centre représente une luminosité correcte (exposition correcte) (P.43).

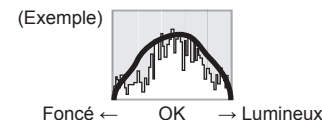

- L'histogramme depuis l'heure d'enregistrement est différent de l'histogramme de lecture ; il s'affiche en orange, lors de l'enregistrement avec flash ou dans un endroit sombre. De plus, il se peut que l'histogramme soit différent de ceux produits avec un logiciel d'édition d'image.
- Il n'est pas possible d'afficher les histogrammes dans (mode AUTO INTELLIGENT), (mode IMAGE ANIMÉE), (mode BLOC-NOTES), ou pendant le zoom de lecture.

■ Grille de référence

Référence pour l'équilibre et la composition lors de l'enregistrement.

- Juger la balance
- Juger le centre du sujet

- Pendant le zoom de lecture, la lecture IMAGE ANIMÉE et le diaporama : Affichage activé/désactivé
- Pendant l'affichage du menu, la lecture Multi ou la lecture de calendrier, 'DOUBLE LECT.' (DMC-TZ5/DMC-TZ15 uniquement) : Il n'est pas possible de changer l'affichage.

2 Prendre des photos avec le flash

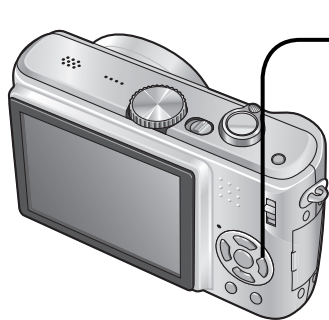

1 Affichez 'FLASH'



2 Sélectionnez le type désiré

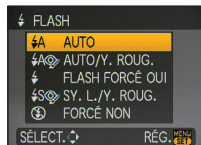

(Exemple d'écran : DMC-TZ5) S'affiche pendant environ 5 secondes

● Également sélectionnable avec ►.

● Tenez-vous à au moins 1 mètre lors de l'utilisation du flash pour photographier des bébés.

Type, opérations	Utilisations
FLASH AUTO • Juge automatiquement s'il faut utiliser ou non le flash	Utilisation normale
FLASH AUTO/Y. ROUG. • Juge automatiquement s'il faut utiliser ou non le flash (réduire les yeux rouges)	Photographier des sujets dans des endroits sombres
FLASH FORCÉ OUI • Toujours utiliser le flash	Prendre des photos en contre-jour ou sous un éclairage lumineux (par ex., fluorescent)
FLASH FORCÉ/Y. ROUG. (Pour les modes de scène 'FÊTE' et 'LUMIÈRE BOUGIE' uniquement (P.47)) • Toujours utiliser le flash (réduire les yeux rouges)	
SY. L./Y. ROUG. • Juge automatiquement s'il faut utiliser ou non le flash (réduire les yeux rouges ; utiliser une vitesse d'obturation lente pour rendre les photos plus lumineuses)	Photographier des sujets dans un paysage nocturne (trépied recommandé)
FLASH FORCÉ NON • Ne jamais utiliser le flash	Endroits où l'utilisation du flash est interdite

*1 Lorsque la fonction de **correction numérique des yeux rouges** est activée, les yeux rouges sont détectés et automatiquement corrigés lors de l'émission du flash. (DMC-TZ5/DMC-TZ15 uniquement)
 *1,*2 Comme deux flashes seront émis, ne bougez pas avant la fin du deuxième flash (l'effet de correction peut varier d'une personne à l'autre). L'intervalle entre les flashes varie suivant la luminosité du sujet.
 *2 DMC-TZ4/DMC-TZ11 uniquement

● Les vitesses d'obturation sont les suivantes :
 • **FLASH AUTO, FLASH AUTO/Y. ROUG., FLASH FORCÉ OUI, FLASH FORCÉ/Y. ROUG., SY. L./Y. ROUG. FORCÉ NON** : 1/30 *3 à 1/2000
 • **FLASH FORCÉ NON** : 1/8 *3 à 1/2000 (*3 Varie suivant le réglage de 'VIT. OBTU. MINI.'. 1/4 sec. max. lorsque 'ISO INTELLIGENT' est utilisé ; 1 sec. max. lorsque 'STABILISAT.' est réglé sur 'NON' ou lorsque le flou est négligeable. Varie aussi suivant le mode 'AUTO INTELLIGENT', 'MODE SCÈNE' et la position de zoom.)

■ Types disponibles pour les modes respectifs (□ : réglage par défaut)

	MODE SCÈNE															
	SCÈNE	SPORT	SPORT	SPORT	SPORT	SPORT	SPORT	SPORT	SPORT	SPORT	SPORT	SPORT	SPORT	SPORT	SPORT	SPORT
FLASH AUTO	□	□	□	□	□	□	□	□	□	□	□	□	□	□	□	□
FLASH AUTO/Y. ROUG.	□	□	□	□	□	□	□	□	□	□	□	□	□	□	□	□
FLASH FORCÉ OUI	□	□	□	□	□	□	□	□	□	□	□	□	□	□	□	□
SY. L./Y. ROUG. FORCÉ NON	□	□	□	□	□	□	□	□	□	□	□	□	□	□	□	□
FLASH FORCÉ NON	□	□	□	□	□	□	□	□	□	□	□	□	□	□	□	□

*1 Réglez sur **FLASH AUTO** (AUTO), **FLASH AUTO/Y. ROUG.** (AUTO/réduction Y. ROUG.) ou **SY. L./Y. ROUG. FORCÉ NON** (SY. L./réduction Y. ROUG.) suivant le sujet et la luminosité.
 *2 DMC-TZ5/DMC-TZ15 uniquement *3 DMC-TZ4/DMC-TZ11 : **FLASH AUTO, FLASH AUTO/Y. ROUG., SY. L./Y. ROUG. FORCÉ NON**
 • Non disponible en mode IMAGE ANIMÉE et dans les modes de scène IMAGE ANIMÉE, IMAGE ANIMÉE, IMAGE ANIMÉE, IMAGE ANIMÉE, IMAGE ANIMÉE, et IMAGE ANIMÉE.

■ Plage de mise au point suivant la sensibilité ISO et le zoom

SENSIBILITÉ (P.57)	MODE SCÈNE (P.49)	Plage de mise au point	
		W max.	T max.
		AUTO	Environ 0,6-5,3 m
ISO100	Environ 0,6-1,6 m	Environ 1,0-1,1 m	
ISO200	Environ 0,6-2,3 m	Environ 1,0-1,6 m	
ISO400	Environ 0,6-3,3 m	Environ 1,0-2,2 m	
ISO800	Environ 0,8-4,7 m	Environ 1,0-3,2 m	
ISO1600	Environ 1,15-6,7 m	Environ 1,0-4,5 m	
ISO INTELLIGENT (P.56)	ISOMAX400	Environ 0,6-3,3 m	Environ 1,0-2,2 m
	ISOMAX800	Environ 0,8-4,7 m	Environ 1,0-3,2 m
	ISOMAX1600	Environ 1,15-6,7 m	Environ 1,0-4,5 m
'HAUTE SENS.' en MODE SCÈNE (P.49)	ISO1600-ISO6400	Environ 1,15-13,5 m	Environ 1,0-9,1 m

- Ne touchez pas le flash (P.14) et ne le regardez pas directement de près (c'est-à-dire d'une distance de quelques cm). N'utilisez pas le flash trop près du sujet (la chaleur ou la lumière peut affecter le sujet).
- Les réglages de flash peuvent être changés lors du changement de mode d'enregistrement.
- Les réglages de flash du mode de scène reviennent aux valeurs par défaut lorsque vous changez le mode de scène.
- Les bords de la photo peuvent être légèrement sombres si vous utilisez le flash à une courte distance sans utiliser le zoom (près de W max.). Il est possible de corriger cela en effectuant un petit zoom.
- Si le flash doit être émis, les symboles de type de flash (ex.: **FLASH AUTO**) deviennent rouges lorsque vous enfoncez la touche d'obturateur à mi-course.
- Il n'est pas possible de prendre des photos pendant que ses symboles clignotent (le flash est en train de se recharger) (ex.: **FLASH AUTO**).
- La portée insuffisante du flash peut être due à un réglage inadéquat de l'exposition ou de la balance des blancs.
- L'effet du flash peut être insuffisant lorsque la vitesse d'obturation est élevée.
- La recharge du flash peut prendre du temps si la batterie est faible ou si le flash est utilisé plusieurs fois de suite.
- Lors de l'utilisation de DESACT.AUTO (P.24), l'écran LCD s'éteint pendant la recharge du flash.

3 Prendre des photos en gros plan

Pour agrandir le sujet, vous pouvez le photographier d'encore plus près que la plage de mise au point normale le permet (jusqu'à 5 cm pour W max.) en utilisant 'MACRO (AF ∞)'.

Molette de sélection de mode

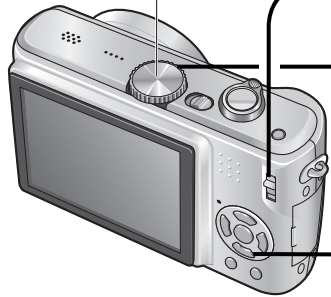

- 1 Réglez sur
- 2 Réglez sur (mode IMAGE NORMALE) ou (mode IMAGE ANIMÉE)
- 3 Réglez sur 'MACRO'

Affichage de AF ∞

• Pour annuler le mode Macro → Appuyez de nouveau sur ∇ .

• L'exécution de la mise au point peut prendre du temps sur les sujets distants de plus de 50 cm.

Prendre des photos en gros plan sans s'approcher du sujet 'fonction MACRO TÉLÉ'

Pratique pour prendre des photos en gros plan, par exemple d'oiseaux qui risquent de s'enfuir si vous approchez trop, ou pour rendre l'arrière-plan flou et faire ressortir le sujet. La 'MACRO TELE' s'active automatiquement lorsque le taux de grossissement du zoom optique ou du zoom optique supplémentaire est réglé sur la valeur maximale ; la mise au point peut être effectuée d'aussi près que 1 mètre.



Tournez sur T max.

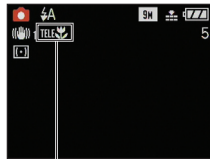

- Il est aussi possible d'utiliser le zoom numérique.
- Non utilisable dans les situations suivantes :
 - Lorsque 'MACRO' n'est pas utilisé en mode (mode IMAGE NORMALE) ou (mode IMAGE ANIMÉE)
 - Modes de scène autres que 'NOURRITURE', 'LUMIÈRE BOUGIE', 'BÉBÉ', 'HAUTE SENS.', 'SOUS-MARINE', 'ANIMAL DOMES.' et 'RAFALE RAPIDE'.

s'affiche lors de l'utilisation de 'macro' en modes (mode IMAGE NORMALE) et (mode IMAGE ANIMÉE).

- Il est recommandé d'utiliser un trépied, le retardateur (P.42) et de régler le flash sur 'FORCÉ NON' (P.38).
- Si l'appareil photo bouge après l'exécution de la mise au point, cette dernière risque d'être médiocre si le sujet se trouve près de l'appareil photo car la marge d'exécution de la mise au point sera considérablement réduite.
- Il se peut que la résolution soit réduite sur les bords de l'image.
- Lors de l'utilisation de (mode AUTO INTELLIGENT), l'enregistrement macro peut être activé en pointant simplement l'appareil photo vers le sujet. (Affichage de)

4 Placer l'appareil photo et le sujet dans une plage permettant la mise au point

La distance accessible du sujet varie suivant le taux de grossissement. Les plages sont indiquées ci-dessous pour chaque réglage de la molette de sélection du mode.

- ← Plage de mise au point
- Hors de la plage de mise au point

■ Molette de sélection du mode réglée sur : *1 *1 *1

*1 Lors de l'utilisation de MACRO AF ∞

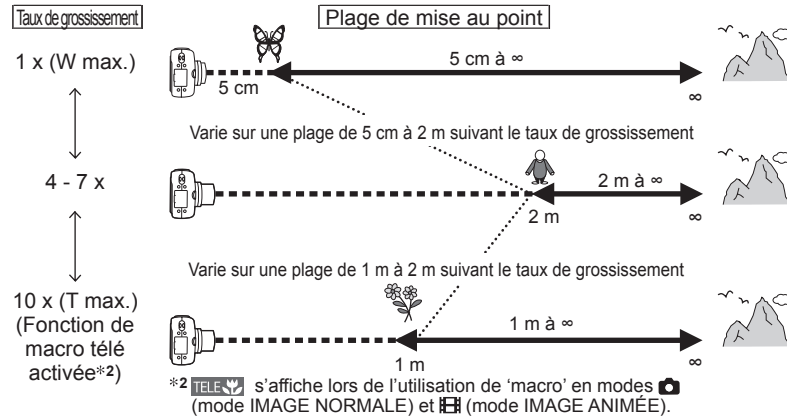

■ Lorsque MACRO n'est pas utilisé : *3 *3

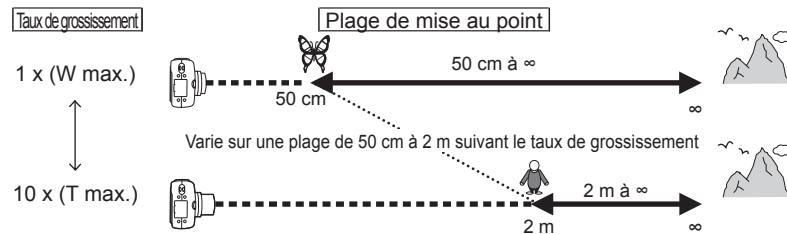

*3 Lorsque MACRO AF ∞ n'est pas utilisé



- Les taux de grossissement sont approximatifs.
- Les plages de mise au point sont différentes pour les modes de scène. → P.46
- Les taux de grossissement indiqués ci-dessus varient lorsque le zoom optique supplémentaire est utilisé.
- W max. : Commande de zoom tournée le plus possible vers W (pas de zoom)
- T max. : Commande de zoom tournée le plus possible vers T (taux de grossissement maximum)

5 Prendre des photos avec le retardateur

Il est recommandé d'utiliser un trépied. Cela est aussi efficace pour corriger le vacillement causé par la pression sur la touche d'obturateur, en réglant le retardateur sur 2 secondes.

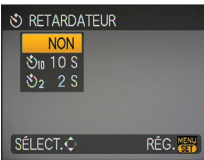
- 1 Affichez 'RETARDATEUR'
 
- 2 Sélectionnez la durée
 



S'affiche pendant environ 5 secondes

 - Également sélectionnable avec ◀.
- 3 Prenez une photo
 

Enfoncez à mi-course (pour faire la mise au point)



Enfoncez complètement (Photo prise après l'écoulement du temps sélectionné)

 - La mise au point s'effectuera immédiatement si vous enfoncez alors complètement la touche d'obturateur.
 - Pour annuler en cours d'activation → Appuyez sur 'MENU/SET'

Indicateur de retardateur (Flashe pendant la durée spécifiée)

- Lorsque l'indicateur de retardateur cesse de clignoter, la lampe d'assistance AF peut alors s'allumer.
- Cette fonction n'est pas disponible avec les modes de scène 'SOUS-MARINE' et 'RAFALE RAPIDE', ni avec le mode IMAGE ANIMÉE.
- Avec certains modes, seul '2 S' ou seul '10 S' peut être sélectionné.
Mode AUTO INTELLIGENT : '10 S'
Mode BLOC-NOTES, mode de scène 'AUTO PORTRAIT' : '2 S'

6 Prendre des photos avec la compensation d'exposition

Corrige l'exposition lorsqu'il n'est pas possible d'obtenir une exposition adéquate (en cas de différence de luminosité entre l'objet et l'arrière-plan, etc.) Suivant la luminosité, cela peut être impossible dans certains cas.

EXPOSITION

- 1 Affichez 'EXPOSITION'
 
- 2 Sélectionnez une valeur
 

'0' (pas de compensation)

 - Exemple de compensation d'exposition
 - La valeur de compensation s'affiche dans le coin inférieur gauche de l'écran. (1/3, etc.)

PRISES VUES RAFALE

Prend 3 photos de suite en changeant l'exposition. Après la compensation d'exposition, la valeur normale de compensation est rétablie.

- 1 Affichez 'PRISES VUES RAFALE'
 

Appuyez plusieurs fois

 - Ex. : PRISES VUES RAFALE avec ±1 EV
- 2 Sélectionnez une valeur
 

'0' (pas de compensation)



Valeur affichée après le réglage de la compensation d'exposition



- Non disponible avec le flash ou lorsque la capacité restante est de 2 photos seulement.
- Lorsque l'appareil est réglé sur 'PRISES VUES RAFALE', s'affiche du côté gauche de l'écran.
- Annulé lorsque l'appareil est mis hors tension.
- Le réglage de rafale est annulé lorsque la prise rafale automatique est activée.

Prendre des photos en fonction de la scène 'MODE SCÈNE'

L'utilisation du MODE SCÈNE permet de prendre des photos avec des réglages optimaux pour une scène donnée (exposition, coloration, etc.).

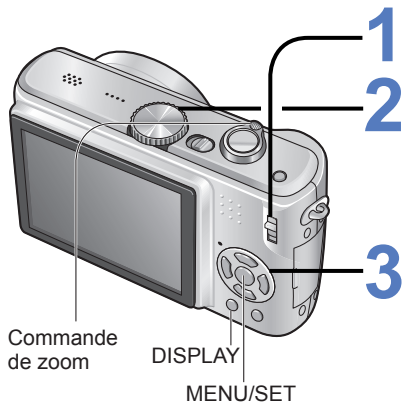

- 1 Réglez sur
- 2 Réglez sur 'SCN1' ou 'SCN2'



- 3 Sélectionnez une scène
(Appuyez sur 'MENU/SET' si le menu de scène ne s'affiche pas.)

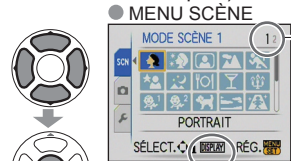

La commande de zoom peut aussi servir à passer à l'écran suivant.



Pour voir la description de chacune des scènes : sélectionnez la scène et appuyez sur 'DISPLAY'.

Pour éviter l'affichage du menu de scène

- ➔ Réglez 'MENU SCÈNE' sur 'NON' (P.26)









SCN1 et SCN2





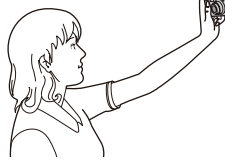



- Les deux représentent la même fonction. Les réglages de scène sélectionnés pour 'SCN1' et 'SCN2' seront conservés en mémoire. Cette fonction est pratique pour la sélection immédiate des réglages de scène les plus couramment utilisés (par exemple 'PAYSAGE NOCT.' pour SCN1 et 'PORTRAIT NOCT.' pour SCN2).
- La sélection d'un mode de scène inadéquat pour une scène donnée peut affecter la coloration de la photo.
- Les réglages suivants du menu ENR. seront automatiquement ajustés et il n'est pas possible de les sélectionner manuellement (les réglages disponibles varient suivant le réglage de scène). 'ISO INTELLIGENT', 'SENSIBILITÉ', 'MODE DE MES.', 'EXPOSITION I.', 'MODE COULEUR', 'VIT. OBTU. MINI.'
- 'EXPOSITION I.' fonctionne automatiquement dans les modes de scène suivants, en fonction des conditions de la photo. 'PORTRAIT', 'GRAIN DE PEAU', 'AUTO PORTRAIT', 'PAYSAGE', 'SPORTS', 'PORTRAIT NOCT.', 'FÊTE', 'LUMIÈRE BOUGIE', 'BÉBÉ', 'CRÉPUSCULE', 'HAUTE SENS.'
- 'ÉQ. BLANCS' est réglable sur les valeurs suivantes. 'PORTRAIT', 'GRAIN DE PEAU', 'AUTO PORTRAIT', 'SPORTS', 'BÉBÉ', 'ANIMAL DOMES.', 'HAUTE SENS.', 'RAFALE RAPIDE', 'MULTI FORMAT (DMC-TZ5/DMC-TZ15 uniquement)' (Le réglage est rétabli sur 'ÉAB' lorsque la scène est changée.)
- Les types de flash disponibles (P.39) varient suivant la scène.
Le réglage par défaut du flash de mode de scène est rétabli lorsque le mode de scène est changé.
- La grille de référence s'affiche en gris dans les modes de scène 'PORTRAIT NOCT.', 'PAYSAGE NOCT.', 'CIEL ÉTOILÉ' et 'FEU D'ARTIFICE'.







Types de scène



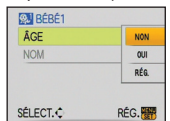

PORTRAIT	GRAIN DE PEAU	AUTO PORTRAIT	PAYSAGE
SPORTS	PORTRAIT NOCT. (PORTRAIT NOCTURNE)	PAYSAGE NOCT. (PAYSAGE NOCTURNE)	NOURRITURE
FÊTE	LUMIÈRE BOUGIE	BÉBÉ	ANIMAL DOMES.
CRÉPUSCULE	HAUTE SENS.	RAFALE RAPIDE	CIEL ÉTOILÉ
FEU D'ARTIFICE	PLAGE	NEIGE	PHOTO AÉRIENNE
SOUS-MARIN	MULTI FORMAT (DMC-TZ5/DMC-TZ15 uniquement)		





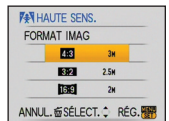

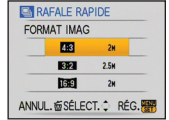
● Fonctions et conseils pour chaque scène (P.46 - 51)



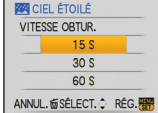
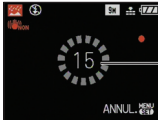



Scène	Utilisations, Conseils	Remarques
 PORTRAIT	Améliore le teint de la peau des sujets pour leur donner une apparence plus saine dans des conditions d'éclairage extérieur lumineuses le jour. Conseils • Placez-vous le plus près possible de l'objet. • Zoom : Le plus télescopique possible (côté T)	• Le réglage par défaut de 'MODE AF' est  (détection du visage).
 GRAIN DE PEAU	Adoucit les couleurs de la peau dans des conditions d'éclairage extérieures lumineuses (portraits du buste vers la haut). Conseils • Placez-vous le plus près possible de l'objet. • Zoom : Le plus télescopique possible (côté T)	• La clarté de l'effet peut varier suivant la luminosité. • Le réglage par défaut de 'MODE AF' est  (détection du visage).
 AUTO PORTRAIT	Prenez des photos de vous-même. Conseils • Enfoncez la touche d'obturateur à mi-course → l'indicateur de retardateur s'allume → enfoncez complètement la touche d'obturateur → prévisualisation (si l'indicateur de retardateur clignote, la mise au point n'est pas correctement effectuée) • Mise au point : 30 à 70 cm (W max.) • N'utilisez pas le zoom (mise au point plus difficile). (Zoom déplacé automatiquement sur W max.) • Retardateur de 2 secondes (P.42) recommandé. 	• Prendre des photos avec du son (P.63) (indicateur de retardateur allumé pendant l'enregistrement) • Principaux réglages fixes STABILISAT. : MODE 2 LAMPE ASS.AF (LAMPE D'ASSISTANCE AF) : NON RETARDATEUR : NON/2 S REPRISE ZOOM : NON • Le réglage par défaut de 'MODE AF' est  (détection du visage).
 PAYSAGE	Prenez des photos d'objets larges et distants. Conseils • Placez-vous à au moins 5 m.	• Principaux réglages fixes FLASH :  FORCÉ NON LAMPE ASS.AF (LAMPE D'ASSISTANCE AF) : NON
 SPORTS	Photographiez des scènes à mouvement rapide, comme par exemple des sports. Conseils • Placez-vous à au moins 5 m.	• Principal réglage fixe ISO INTELLIGENT : ISOMAX800 • Zoom numérique : non réglable

Scène	Utilisations, Conseils	Remarques
 PORTRAIT NOCT. (PORTRAIT NOCTURNE)	Photographiez des gens et des paysages nocturnes avec une luminosité proche de la luminosité réelle. Conseils • L'objet doit rester immobile au moins 1 seconde. (Vitesse d'obturation : 1 sec. max.) • Utilisez le flash. • Trépied et retardateur recommandés. • Placez-vous à une distance de 1,2 à 5 m (W max. (grand angulaire), 1,5 m recommandé).	• De l'interférence peut être apparente dans les scènes sombres. • L'obturateur peut rester fermé pendant 1 seconde après la prise de la photo. • Principal réglage fixe MPA CONTINU : NON • Le réglage par défaut de 'MODE AF' est  (détection du visage).
 PAYSAGE NOCT. (PAYSAGE NOCTURNE)	Prenez des photos claires de scènes nocturnes. Conseils • Placez-vous à au moins 5 m. • Gardez l'appareil immobile pendant 8 secondes. (Vitesse d'obturation : 8 sec. max. s'il y a peu de vacillement, si un trépied est utilisé ou si le stabilisateur d'image optique est réglé sur 'NON') • Trépied et retardateur recommandés	• De l'interférence peut être apparente dans les scènes sombres. • L'obturateur peut rester fermé pendant 8 secondes après la prise de la photo. • Principaux réglages fixes FLASH :  FORCÉ NON MPA CONTINU : NON LAMPE ASS.AF (LAMPE D'ASSISTANCE AF) : NON SENSIBILITÉ : ISO100 - 800
 NOURRITURE	Prenez des photos naturelles de la nourriture. Conseils • Mise au point : W max. : 5 cm et plus T max. : 1 m et plus (2 m sauf si T max.)	-
 FÊTE	Rend les sujets et l'arrière-plan plus lumineux sur les photos d'événements se déroulant à l'intérieur, comme par exemple les mariages. Conseils • Placez-vous à environ 1,5 m. • Zoom : Large (côté W) • Utilisez le flash. • Trépied et retardateur recommandés.	• Le réglage par défaut de 'MODE AF' est  (détection du visage).
 LUMIÈRE BOUGIE	Crée une atmosphère de pièce éclairée à la chandelle. Conseils • Mise au point : W max. : 5 cm et plus T max. : 1 m et plus (2 m sauf si T max.) • N'utilisez pas le flash. • Trépied et retardateur recommandés. (Vitesse d'obturation : 1 sec. max.)	• Le réglage par défaut de 'MODE AF' est  (détection du visage).

Scène	Utilisations, Conseils	Remarques
 BÉBÉ	<p>Utilisez un faible flash pour faire ressortir les couleurs de la peau.</p> <p>Conseils</p> <ul style="list-style-type: none"> Pour enregistrer l'âge et le nom (Il est possible de régler 'BÉBÉ1' et 'BÉBÉ2' séparément.)  <ol style="list-style-type: none"> Sélectionnez 'ÂGE' ou 'NOM' à l'aide de ▲▼, appuyez sur ► et sélectionnez 'RÉG.'. Appuyez sur 'MENU/SET'. Spécifiez la date de naissance et le nom. Date de naissance : Spécifiez la date de naissance à l'aide de ▲▼◀▶. Nom : (Voir 'Méthode de saisie du texte' : P.72) Appuyez sur 'MENU/SET'. <ul style="list-style-type: none"> Assurez-vous que 'ÂGE' et 'NOM' sont réglés sur 'OUI' avant de prendre une photo. Pour restaurer : Sélectionnez 'RESTAURER' dans le menu CONFIG. Mise au point : W max. : 5 cm et plus T max. : 1 m et plus (2 m sauf si T max.) 	<ul style="list-style-type: none"> L'âge et le nom s'affichent environ 5 secondes après le réglage de ce mode. Le format d'affichage de l'âge varie suivant le réglage de LANGUE. Le réglage d'impression de 'ÂGE' et 'NOM' peut être effectué sur l'ordinateur à l'aide du CD-ROM fourni (PHOTOfunSTUDIO -viewer-). Il est aussi possible d'apposer du texte sur la photo à l'aide de 'TIMBRE CAR.' (P.73). La date de naissance s'affichera sous la forme '0 mois 0 jour'. Principal réglage fixe ISO INTELLIGENT : ISOMAX400 Le réglage par défaut de 'MODE AF' est  (détection du visage). Zoom numérique : non réglable Il n'est pas possible d'enregistrer le nom lorsque 'LIEU' est sélectionné dans 'DATE VOYAGE'.
 ANIMAL DOMES.	<p>Enregistrez l'âge de l'animal domestique lorsque vous le photographiez.</p> <p>Conseils</p> <ul style="list-style-type: none"> Comme pour 'BÉBÉ' 	<ul style="list-style-type: none"> Principal réglage fixe ISO INTELLIGENT : ISOMAX800 Les réglages par défaut sont les suivants. MODE AF :  (mise au point sur une seule zone) LAMPE ASS. AF : NON Reportez-vous à 'BÉBÉ' (ci-dessus) pour d'autres remarques et fonctions fixes.
 CRÉPUSCULE	<p>Prenez des photos claires au coucher du soleil.</p>	<ul style="list-style-type: none"> Principaux réglages fixes FLASH :  FORCÉ NON LAMPE ASS.AF (LAMPE D'ASSISTANCE AF) : NON

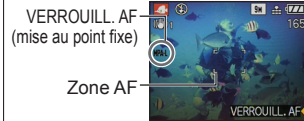
Scène	Utilisations, Conseils	Remarques											
 HAUTE SENS.	<p>Prévient le flou sur le sujet dans des conditions intérieures sombres.</p> <p>Conseils</p> <p>Sélectionnez le format et la taille d'image à l'aide de ▲▼ et appuyez sur 'MENU/SET'.</p>  <ul style="list-style-type: none"> Mise au point : W max. : 5 cm et plus T max. : 1 m et plus (2 m sauf si T max.) 	<ul style="list-style-type: none"> Les photos peuvent être légèrement plus granuleuses en raison de la sensibilité élevée. Principaux réglages fixes QUALITÉ :  (Standard) SENSIBILITÉ : ISO1600-6400 Le zoom optique supplémentaire et le zoom numérique ne sont pas disponibles. 											
 RAFALE RAPIDE	<p>Photographiez des mouvements rapides ou un moment crucial.</p> <p>Conseils</p> <ol style="list-style-type: none"> Sélectionnez le format et la taille d'image à l'aide de ▲▼ et appuyez sur 'MENU/SET'.  <ol style="list-style-type: none"> Prenez des photos. (Maintenez la touche d'obturateur enfoncée.) Les photos sont prises de manière continue tant que la touche d'obturateur demeure complètement enfoncée. <table border="1"> <tr> <td>Vitesse de rafale maximale*</td> <td colspan="2">DMC-TZ5/DMC-TZ15 : Environ 6 photos par seconde</td> </tr> <tr> <td></td> <td colspan="2">DMC-TZ4/DMC-TZ11 : Environ 7 photos par seconde</td> </tr> <tr> <td rowspan="2">Nombre de photos qu'il est possible d'enregistrer*</td> <td>Mémoire intégrée</td> <td>Environ 20</td> </tr> <tr> <td>Carte</td> <td>Environ 20 à 100 (Le maximum est 100.)</td> </tr> </table> <p>* La vitesse de rafale et le nombre de photos qu'il est possible d'enregistrer varient suivant les conditions d'enregistrement et le type de carte.</p> <ul style="list-style-type: none"> Mise au point : W max. : 5 cm et plus T max. : 1 m et plus (2 m sauf si T max.) 	Vitesse de rafale maximale*	DMC-TZ5/DMC-TZ15 : Environ 6 photos par seconde			DMC-TZ4/DMC-TZ11 : Environ 7 photos par seconde		Nombre de photos qu'il est possible d'enregistrer*	Mémoire intégrée	Environ 20	Carte	Environ 20 à 100 (Le maximum est 100.)	<ul style="list-style-type: none"> Le nombre de photos enregistrées en rafale augmente immédiatement après le formatage. Les photos enregistrées deviennent un peu plus grenues. Principaux réglages fixes FLASH :  FORCÉ NON QUALITÉ :  (Standard) SENSIBILITÉ : ISO500 – 800 Les réglages de mise au point, de zoom, d'exposition, de balance des blancs, de vitesse d'obturation et de sensibilité ISO sont fixes pour la première photo. Les fonctions suivantes ne sont pas disponibles. Zoom optique supplémentaire/ Zoom numérique/ PRISES VUES RAFALE/ RETARDATEUR/ FORMAT/ FORMATE IMAG / SON ENR. SON/ RAFALE
Vitesse de rafale maximale*	DMC-TZ5/DMC-TZ15 : Environ 6 photos par seconde												
	DMC-TZ4/DMC-TZ11 : Environ 7 photos par seconde												
Nombre de photos qu'il est possible d'enregistrer*	Mémoire intégrée	Environ 20											
	Carte	Environ 20 à 100 (Le maximum est 100.)											

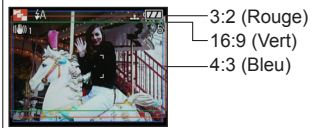
Scène	Utilisations, Conseils	Remarques
 CIEL ÉTOILÉ	<p>Prenez des photos claires de ciel étoilé ou de sujets sombres.</p> <ul style="list-style-type: none"> Réglages de vitesse d'obturation <ol style="list-style-type: none"> Sélectionnez à l'aide de ▲▼, et appuyez sur 'MENU/SET'. <div data-bbox="392 470 548 582">  </div> Appuyez sur la touche d'obturateur. <div data-bbox="392 630 548 750">  </div> <p>Conseils</p> <ul style="list-style-type: none"> Réglez l'appareil sur une vitesse d'obturation plus lente dans des conditions sombres. Utilisez toujours un trépied. Retardateur recommandé. Gardez l'appareil photo immobile jusqu'à la fin du décompte (ci-dessus). (Le décompte du traitement s'affiche de nouveau par la suite) 	<ul style="list-style-type: none"> Principaux réglages fixes FLASH :  FORCÉ NON ENR. SON : NON MPA CONTINU : NON STABILISAT. : NON SENSIBILITÉ : ISO100 'EXPOSITION', 'PRISES VUES RAFALE' et 'RAFALE' ne sont pas disponibles.
 FEU D'ARTIFICE	<p>Prenez des photos claires de feux d'artifices dans un ciel nocturne.</p> <p>Conseils</p> <ul style="list-style-type: none"> Placez-vous à au moins 10 m. Trépied recommandé. 	<ul style="list-style-type: none"> La vitesse d'obturation est réglable sur une plage de 1/4 à 2 secondes (s'il y a peu de vacillement ou si le stabilisateur d'image est réglé sur 'NON'.) (lorsque la compensation d'exposition n'est pas utilisée) Principaux réglages fixes FLASH :  FORCÉ NON SENSIBILITÉ : ISO100 MPA CONTINU : NON LAMPE ASS.AF (LAMPE D'ASSISTANCE AF) : NON
 PLAGE	<p>Fait ressortir la clarté du bleu du ciel et de la mer sans rendre le sujet plus foncé.</p>	<ul style="list-style-type: none"> Le réglage par défaut de 'MODE AF' est  (détection du visage). Prenez garde au sable et à l'eau de mer.
 NEIGE	<p>Fait ressortir la couleur naturelle de la neige sur les pentes de ski et sur les scènes de montagne.</p>	<ul style="list-style-type: none"> L'autonomie de la batterie est réduite lorsque la température de l'air est basse.

Scène	Utilisations, Conseils	Remarques
 PHOTO AÉRIENNE	<p>Photographiez la vue depuis le hublot d'un avion.</p> <p>Conseils</p> <ul style="list-style-type: none"> Pointez l'appareil photo vers les zones de couleurs contrastantes pour faire la mise au point. Assurez-vous que l'intérieur de l'avion n'est pas réfléchi par le hublot. 	<ul style="list-style-type: none"> Principaux réglages fixes FLASH :  FORCÉ NON LAMPE ASS.AF (LAMPE D'ASSISTANCE AF) : NON Éteignez l'appareil photo lors du décollage et de l'atterrissage. Lorsque vous utilisez l'appareil photo, respectez les instructions des membres de l'équipage.
 SOUS-MARINE	<p>Permet d'obtenir des couleurs naturelles sous l'eau.</p> <p>Conseils</p> <ul style="list-style-type: none"> Pour les sujets se déplaçant rapidement, alignez sur la zone AF et appuyez sur ◀ (verrouillage AF). Appuyez de nouveau sur ◀ pour libérer. Réglez les niveaux de rouge et de bleu avec 'Réglage fin de la balance des blancs' (P.58). Mise au point : W max. : 5 cm et plus T max. : 1 m et plus (2 m sauf si T max.) 	<ul style="list-style-type: none"> Utilisez toujours un étui étanche (DMW-MCTZ5, vendu séparément). Retardateur : non disponible <div data-bbox="1691 670 1993 790">  </div>
 MULTI FORMAT (DMC-TZ5/ DMC-TZ15 uniquement)	<p>Prenez des photos dans chacun des trois formats (4:3, 3:2, 16:9) en même temps.</p> <p>Conseils</p> <ul style="list-style-type: none"> Assurez-vous que le sujet est au centre de la photo. <div data-bbox="1276 965 1590 1093">  </div>	<ul style="list-style-type: none"> Principaux réglages fixes QUALITÉ:  (Standard) FORMAT IMAG: Taille max. de chaque format d'image Non disponible lorsqu'il ne reste assez de mémoire que pour 2 photos ou moins (le nombre clignote). Les réglages de mise au point, d'exposition, de balance des blancs et de sensibilité ISO seront identiques pour les trois photos. Les fonctions suivantes ne sont pas disponibles. Zoom optique supplémentaire/ Zoom numérique/ PRISES VUES RAFALE/ GRILLE DE RÉF./ HISTOGRAMME/ RAFALE/ ENR. SON Il se peut que les bords soient coupés lors de l'impression – vous devez vérifier à l'avance.

Enregistrez des images animées et le son (l'enregistrement des images animées n'est pas possible sans le son). Vous pouvez filmer des images animées tout en utilisant le zoom.

1 Réglez le commutateur ENR/LECT sur

2 Réglez la molette de sélection du mode sur

(Mode IMAGE ANIMÉE)

3 Lancez l'enregistrement



Enfoncé à mi-course (pour faire la mise au point)

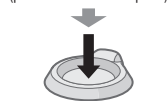

Enfoncé complètement (Lancez l'enregistrement)



Temps d'enregistrement disponible (approximatif)

Temps écoulé (approximatif)

4 Terminez



Enfoncé complètement

● S'arrête automatiquement lorsque la mémoire est pleine.

- L'enregistrement continu d'images animées est possible pendant 15 minutes maximum. (DMC-TZ5 (EG/PR/E), DMC-TZ4 (EG/E))
- L'enregistrement continu d'images animées est possible jusqu'à 2 Go. (*3 L'enregistrement continu d'images animées est possible pendant 15 minutes maximum.) (DMC-TZ5 (PL/SG), DMC-TZ15 (GC), DMC-TZ4 (PL), DMC-TZ11 (GC))

■ Aspect et qualité d'image

Réglez 'FORMAT' (P.56) avant 'MODE IMAGE'.

FORMAT	MODE IMAGE	Taille d'image	Dimensions
4:3	30fps VGA	640 x 480	Plus grand que QVGA
	10fps VGA		
	30fps QVGA *1		Petit (Pour les pièces jointes au courrier électronique ou pour des enregistrements plus longs)
16:9	10fps QVGA *1	320x 240	
	30fps 16:9H *2	1280 x 720	Grand (Large) '30fps 16:9H, 1280 x 720' est pour l'enregistrement haute définition
	15fps 16:9H *2		
	30fps 16:9 (L)*3	848 x 480	
10fps 16:9 (L)*3			

*1 Seules les images animées de format QVGA peuvent être enregistrées sur la mémoire interne.

*2 **DMC-TZ5/DMC-TZ15 uniquement** Il est possible d'afficher les images animées en haute définition en effectuant la connexion avec un câble à composantes (vendu séparément). (P.87)

- fps : cadres par seconde
- '30fps (30 i/s)' : pour un mouvement fluide de l'image
- '10fps (10 i/s)' : pour des images animées de plus longue durée
- Estimation du temps d'enregistrement (P.100)

■ Pour afficher les images animées ➡ (P.68)

- Ne bloquez pas le microphone (P.14) avec vos doigts.
- Libérez immédiatement la touche d'obturateur après avoir appuyé. Si vous maintenez la pression sur la touche, aucun son ne sera enregistré pendant quelques secondes.
- La fonction de zoom facile n'est pas disponible pendant l'enregistrement d'images animées.
- Il se peut que les bruits d'opérations de l'appareil photo, tels que le mouvement du zoom et les bips, soient enregistrés.
- La vitesse de zoom est plus lente que d'ordinaire.
- Pour fixer le réglage de la mise au point, réglez 'MPA CONTINU' sur 'NON'.
- Les fonctions suivantes ne sont pas disponibles. STABILISAT, 'MODE2', MODE AF (Détection de visage), MODE COULEUR (NATUREL/ÉCLATANT), zoom optique supplémentaire, 'ROTATION AFF' pour les photos prises à la verticale.
- Il se peut que l'envoi des longues séquences vidéo par courrier électronique ne soit pas possible.
- Suivant le type de carte, il se peut que l'enregistrement s'arrête avant la fin.
- Il est recommandé d'utiliser une carte d'au moins 10 Mo/s (tel qu'indiqué sur l'emballage, etc.).
- Non compatible avec les cartes MultiMediaCard.

DATE VOYAGE (Enregistrez la date de voyage et la destination)

Enregistrez des informations sur la date et le lieu de la prise des photos, en spécifiant les dates de départ et les destinations.

Configuration : ● L'horloge doit être réglée à l'avance (P.19).

- Appuyez sur 'MENU/SET' → CONFIG. MENU → Sélectionnez 'DATE VOYAGE' (P.20)

1 Sélectionnez 'CONF. VOYAGE'

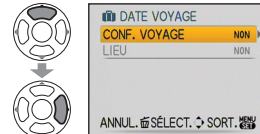

2 Sélectionnez 'RÉG.'

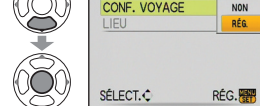

3 Réglez la date de départ

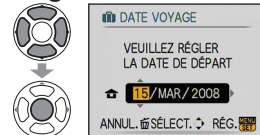

4 Spécifiez la date de retour à l'aide de ▲▼◀▶

Quittez sans valider si vous ne désirez pas spécifier une date de retour.

5 Sélectionnez 'LIEU'

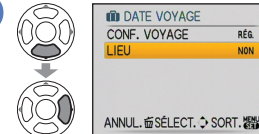

6 Sélectionnez 'RÉG.'



7 Saisissez la destination

- Méthode de saisie du texte (P.72)
- Appuyez sur 'MENU/SET' deux fois après avoir saisi le texte pour valider.

■ Pour libérer ➡

Le réglage est automatiquement libéré une fois la date de retour expirée. Pour libérer avant cette date, sélectionnez 'NON' à l'étape 2 et appuyez sur 'MENU/SET' deux fois.

- Le nombre de jours écoulés s'affiche pendant environ 5 sec. lorsque vous passez du mode de lecture au mode d'enregistrement. (s'affiche dans le coin inférieur droit de l'écran)
- Lorsque la destination est réglée dans 'HEURE MOND.' (page suivante), les jours écoulés sont calculés en fonction de l'heure locale de la destination.
- Si les réglages sont effectués avant les vacances, le nombre de jours d'ici le départ s'affiche en orange avec un signe négatif (mais cela n'est pas enregistré).
- Lorsque 'DATE VOYAGE' s'affiche dans 'HEURE MOND.' (page suivante), la date de 'DÉPART' est en avance d'une journée par rapport à la date de 'ARRIVÉE' (cela est enregistré).
- Il est possible de modifier le texte dans 'LIEU' après l'enregistrement, à l'aide de 'ÉDIT. TITRE' (P.72).
- Pour imprimer la date de voyage ou la destination → Utilisez 'TIMBRE CAR.' (P.73), ou imprimez à l'aide du CD-ROM fourni (PHOTOfunSTUDIO-viewer-).
- Les noms des modes de scène 'BÉBÉ' et 'ANIMAL DOMES.' ne sont pas enregistrables lorsque 'LIEU' est réglé.
- Le 'LIEU' ne peut pas être enregistré en mode d'enregistrement des images animées.

9 Fonctions pratiques pour le voyage (Suite)

HEURE MOND. (Enregistrer l'heure locale de la destination outre-mer)

Configuration : L'horloge doit être réglée à l'avance (P.19).
 • Appuyez sur 'MENU/SET' → 'CONFIG. MENU' → Sélectionnez 'HEURE MOND.' (P.20)

'RÉGLER LA ZONE DE DÉPART' s'affiche lors du premier réglage. Dans ce cas, appuyez sur 'MENU/SET' et passez à l'étape 2.

■ Réglez la zone de résidence

1 Sélectionnez 'DÉPART'.

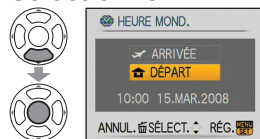

2 Réglez votre région de départ



• Pour annuler → Appuyez sur [ESC]

Décalage par rapport au GMT (temps moyen de Greenwich)
 Nom de ville/région

L'écran de l'étape 1 s'affichera uniquement si l'appareil photo est utilisé pour la première fois (ou s'il a été réinitialisé). Pour fermer le menu, appuyez sur 'MENU/SET' 3 fois.

3 Terminez



■ **Au retour** → Suivez les étapes 1, 2 à 3 dans le coin supérieur gauche, et retournez au temps original.

■ Pour activer/désactiver l'heure d'été [ON/OFF]



Appuyez sur ▲ à l'étape 2. (Appuyez de nouveau pour libérer)

- Les réglages d'horloge ne changeront pas même si vous activez l'heure d'été pour la région de départ. Faites avancer le réglage de l'horloge d'une heure.
- Les photos enregistrées lorsque l'appareil est réglé sur la destination s'affichent avec [ON/OFF] en mode LECTURE.

10 Utiliser le menu ENR. Commutateur ENR/LECT :

Réglage par défaut : [ON/OFF]
 'Réglage rapide' (P.66) est pratique pour ouvrir les menus que vous utilisez souvent.

FORMAT IMAG

Réglez la taille de l'image. Le nombre d'images qu'il est possible d'enregistrer dépend de ce réglage et de la 'QUALITÉ' (voir ci-dessous). (P.100)

■ **Configuration :** Molette de sélection du mode [A] SCN1 SCN2 → Appuyez sur 'MENU/SET' → Sélectionnez 'FORMAT IMAG' (P.20)

■ Réglages :

FORMAT (P.56)	Taille d'image			
4:3	9 M *1 (3456 x 2592)	7 M [Z] *2 (3072 x 2304)	5 M [Z] (2560 x 1920)	3 M [Z] (2048 x 1536)
	2 M [Z] (1600 x 1200)	0,3 M [Z] (640 x 480)	—	—
3:2	8,5 M *3 (3552 x 2368)	6 M [Z] *2 (3072 x 2048)	4,5 M [Z] (2560 x 1712)	2,5 M [Z] (2048 x 1360)
16:9	7,5 M *4 (3712 x 2088)	5,5 M [Z] *2 (3072 x 1728)	3,5 M [Z] (2560 x 1440)	2 M [Z] (1920 x 1080)

- Les tailles d'image pour le modèle DMC-TZ4/DMC-TZ11 sont les suivantes.
 *1 : 8 M(3264x2448), *2 : Aucun, *3 : 7 M(3264x2176), *4 : 6 M(3264x1840)
- Le zoom optique supplémentaire est disponible avec les formats d'image indiqués par [Z].
- Lors de l'utilisation de [A] (mode AUTO INTELLIGENT), il peut être impossible de sélectionner 7 M [Z] et 2 M [Z] avec le rapport 4:3, 6 M [Z] avec le rapport 3:2, et 5,5 M [Z] avec le rapport 16:9.
- Le zoom optique supplémentaire n'est pas utilisé avec les modes de scène 'HAUTE SENS.', 'RAFALE RAPIDE' et 'MULTI FORMAT' (DMC-TZ5/DMC-TZ15 uniquement).
- Des effets de mosaïque peuvent apparaître suivant le sujet et les conditions d'enregistrement.

Guide de réglage

Plus grande taille d'image	↔	Plus petite taille d'image*
Image plus clairement définie		Image moins clairement définie
faible capacité d'enregistrement		grande capacité d'enregistrement

* Par exemple, '0,3 M [Z]' est adéquat pour les pièces jointes au courrier électronique et pour les longs enregistrements.

QUALITÉ

Réglez la qualité d'image.

■ **Configuration :** Molette de sélection du mode [A] SCN1 SCN2 → Appuyez sur 'MENU/SET' → Sélectionnez 'QUALITÉ' (P.20)

- **Réglages :**
- [High Quality] Fin (Haute qualité : priorité à la qualité d'image)
 - [Standard] Standard (Qualité standard : priorité au nombre de photos)

FORMAT

Le rapport d'aspect de la photo peut être changé en fonction du format d'impression ou de lecture.

■ **Configuration :** Molette de sélection du mode SCN1 SCN2 → Appuyez sur 'MENU/SET' → Sélectionnez 'FORMAT' (P.20)

■ **Réglages :**

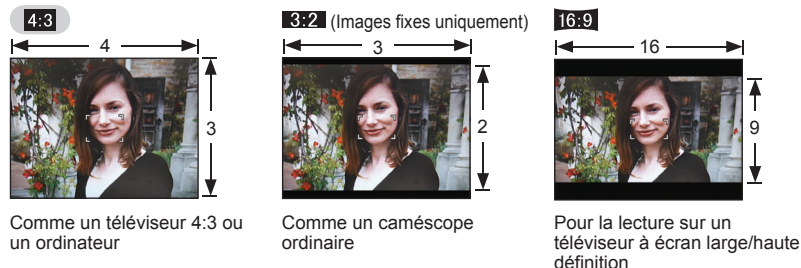

● Il se peut que les bords soient coupés lors de l'impression – vous devez vérifier à l'avance.

ISO INTELLIGENT

L'appareil photo ajuste automatiquement la sensibilité ISO et la vitesse d'obturation en fonction du mouvement du sujet, pour éviter le flou. Une sensibilité ISO plus élevée réduit le flou du sujet et le vacillement, mais elle peut augmenter les parasites. Veuillez sélectionner la sensibilité ISO maximum en vous référant au tableau ci-dessous.

■ **Configuration :** Molette de sélection du mode → Appuyez sur 'MENU/SET' → Sélectionnez 'ISO INTELLIGENT' (P.20)

■ **Réglages :** **NON** / **400** / **800** / **1600**

Guide de réglage

Mouvement du sujet	Lent	↔	Rapide
Sensibilité ISO	Basse		Élevée
Vitesse d'obturation	Lente		Rapide
Interférence	Basse		Élevée

● **Sujet à mouvement lent**

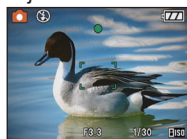

Sensibilité ISO 200 (Vitesse d'obturation 1/30)

● **Sujet à mouvement rapide**

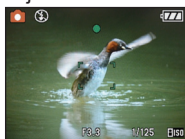

Sensibilité ISO 800 (Vitesse d'obturation 1/125)

- La vitesse d'obturation et la sensibilité ISO s'affichent sur l'écran pendant quelques secondes après l'enregistrement.
- Si des parasites sont visibles, il est recommandé de réduire le réglage ou de sélectionner 'NATUREL' dans le 'MODE COULEUR' (P.62).
- Il peut y avoir du flou sur la photo, suivant la luminosité, la taille, la position et la vitesse de mouvement du sujet (par exemple, si le sujet est trop petit, se trouve sur le bord de la photo ou se met à bouger dès la pression sur la touche d'obturation).
- Portée de l'enregistrement avec flash (P.39)

SENSIBILITÉ

Réglez la sensibilité ISO (sensibilité à la lumière) manuellement. Il est recommandé d'utiliser des réglages plus élevés pour prendre des photos claires dans les endroits sombres.

■ **Configuration :** Molette de sélection du mode → Appuyez sur 'MENU/SET' → Sélectionnez 'SENSIBILITÉ' (P.20)

■ **Réglages :** **AUTO** / 100 / 200 / 400 / 800 / 1600

Guide de réglage

SENSIBILITÉ	100	↔	1600
Emplacement (recommandé)	Lumineux (extérieur)		Foncé
Vitesse d'obturation	Lente		Rapide
Interférence	Basse		Élevée

- **AUTO :** Réglé automatiquement en fonction de la luminosité, sur une plage pouvant aller jusqu'à 400 (1000 lorsque le flash est utilisé).
- 'EXPOSITION I.' ne fonctionnera pas lorsque réglé sur '100'.
- Portée de l'enregistrement avec flash (P.39)
- Ce réglage n'est pas possible lorsque 'ISO INTELLIGENT' est utilisé (s'affiche)
- Si des parasites sont visibles, il est recommandé de réduire le réglage ou de sélectionner 'NATUREL' dans le 'MODE COULEUR' (P.62).

WB ÉQ.BLANCS

Ajustez la coloration en fonction de la source de lumière si les couleurs ne semblent pas naturelles.

■ Configuration : Molette de sélection du mode SCN1 SCN2 → Appuyez sur 'MENU/SET' → Sélectionnez 'ÉQ.BLANCS' (P.20)

■ Réglages : ÉAB (automatique) / ☀ (extérieur, ciel dégagé) / ☁ (extérieur, ciel nuageux) / 🏠 (extérieur, ombre) / 🔦 (Halogène) / 📺 (utilise les valeurs spécifiées dans [SET] / [SET] (réglé manuellement))

● Plage fonctionnelle de 'ÉAB' :

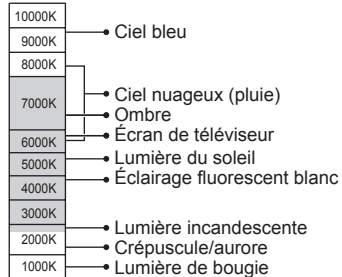

- L'image peut sembler rouge ou bleue à l'extérieur de la plage. Il se peut aussi que cette fonction n'opère pas correctement même à l'intérieur de la plage s'il y a plusieurs sources de lumière.
- Il est recommandé de régler sur 'ÉAB' / [SET] sous un éclairage fluorescent.

■ Réglage fin de la balance des blancs (sauf 'ÉAB')

Il est possible de régler plus finement chacun des paramètres de balance des blancs si l'on n'obtient toujours pas les couleurs désirées.

- Appuyez plusieurs fois sur ▲ jusqu'à ce que 'RÉG. ÉQUI.BL.' s'affiche.
- Réglez avec ► si les rouges sont trop prononcés, et avec ◀ si les bleus sont trop prononcés.
- Appuyez sur 'MENU/SET'.
 - Les réglages sont conservés en mémoire même si l'appareil est mis hors tension.
 - Les réglages s'appliquent même lors de la photographie avec flash.
 - Même si le réglage de 'ÉAB' est fixe dans le mode de scène 'SOUS-MARINE', il est toujours possible d'effectuer des réglages fins.
 - Les réglages fins ne sont pas possibles lorsque 'MODE COULEUR' (P.62) est réglé sur 'N/B', 'SÉPIA', 'FROID' ou 'CHAUD'.

Passes au rouge (bleu) lors de l'exécution du réglage fin



■ Régler la balance des blancs manuellement ([SET])

- Sélectionnez [SET] et appuyez sur 'MENU/SET'.
- Pointez l'appareil photo vers un objet blanc (ex. : du papier) et appuyez sur 'MENU/SET'.
- Appuyez deux fois sur 'MENU/SET'.
 - L'exécution de ce réglage réinitialise le réglage fin de la balance des blancs.

Ne photographie que les objets blancs à l'intérieur du cadre (étape ②)

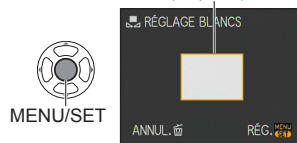

Commutateur ENR/LECT : 📷

(+) MODE DE MES.

Vous pouvez changer de position pour mesurer la luminosité lorsque vous corrigez l'exposition.

■ Configuration : Molette de sélection du mode SCN1 SCN2 → Appuyez sur 'MENU/SET' → Sélectionnez 'MODE DE MES.' (P.20)

■ Réglages :

	Position de mesure de la luminosité	Conditions
(+) Multiple	Écran entier	Usage normal (produit des photos bien équilibrées)
[] Pondéré au centre	Zones centrale et environnante	Sujet au centre
• Centré	Zones centrale et près du centre Cible de la mesure spot	Grande différence entre la luminosité du sujet et celle de l'arrière-plan (par exemple, une personne sur une scène, à contre-jour)

AF MODE AF



La méthode d'exécution de la mise au point peut être changée en fonction de la position et du nombre d'objets.

■ Configuration : Molette de sélection du mode SCN1 SCN2 → Appuyez sur 'MENU/SET' → Sélectionnez 'MODE AF' (P.20)

■ Réglages : 📷 / [] / [] / [] / [] (H : Mise au point haute vitesse)

<p>Photographier des gens de face</p> <p>👤 Détection de visage</p>	<p>Reconnait les visages (jusqu'à 15 personnes), ajuste l'exposition et effectue la mise au point en conséquence. (Lorsque réglé sur 'Multiple' ci-dessus)</p> <p> Zone de mise au point automatique Jaune : Lorsque la touche d'obturateur est enfoncée à mi-course, le cadre devient vert et l'appareil photo effectue la mise au point. Blanc : S'affiche lorsque plus d'un visage est détecté. La mise au point s'effectue sur les visages qui se trouvent à la même distance et sur ceux qui se trouvent à l'intérieur de la zone jaune de mise au point automatique.</p>
<p>Le sujet n'est pas au centre de la photo</p> <p>(Zones AF affichées une fois les mises au point complètement effectués)</p> <p>📷 Mise au point à 9 zones [] Mise au point à 3 zones (vitesse rapide)</p>	<p>Mise au point à 9 zones : Effectue automatiquement la mise au point sur l'un des 9 points</p> <p>Mise au point à 3 zones (vitesse rapide) : Fait automatiquement la mise au point sur un des côtés ou au centre.</p> <p> Zone AF</p>





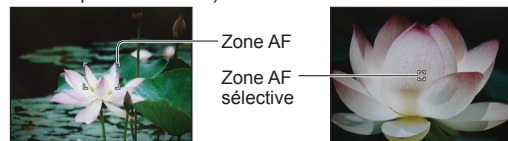

Position établie pour la mise au point

-  Mise au point à 1 zone (vitesse rapide)
-  Mise au point à 1 zone
-  Mise au point sélective

Mise au point à 1 zone (vitesse rapide)/Mise au point à 1 zone : Effectue la mise au point sur la zone AF au centre de l'image. (Recommandé pour les situations où l'exécution de la mise au point est difficile)

Mise au point sélective : Fait la mise au point sur une zone plus petite.





- Lors de l'utilisation de  ou , l'image peut être gelée un instant avant l'exécution de la mise au point.
- La zone AF s'agrandit dans les endroits sombres ou lors de l'utilisation du zoom numérique, etc.
- Utilisez  ou  si l'exécution de la mise au point est difficile avec .
- Il n'est pas possible de régler sur 'Détection de visage' dans les cas suivants. 'PAYSAGE NOCT.', 'NOURRITURE', 'CIEL ÉTOILÉ', 'FEU D'ARTIFICE', PHOTO AÉRIENNE', 'SOUS-MARINE' modes de scène,  (mode IMAGE ANIMÉE)
- Si l'appareil photo détecte des sujets autres qu'une personne en tant que visage, réglez le mode AF sur tout autre paramètre que 'détection de visage'.
- La fonction de détection de visage peut être inopérante dans les conditions suivantes. (Le réglage du mode AF commute sur )
 - Lorsque le visage ne fait pas face à l'appareil photo ou s'il est à l'oblique
 - Lorsque les traits du visage sont cachés par des lunettes de soleil, etc.
 - Lorsque le visage est très lumineux ou très sombre
 - Lorsque le visage est petit sur l'écran
 - Lorsqu'il y a du mouvement rapide
 - Lorsque la main qui tient l'appareil photo tremble
 - Lorsque le sujet n'est pas un être humain (par exemple, un animal domestique)
 - Lorsque le zoom numérique est utilisé

C-AF MPA CONTINU

La mise au point suit le mouvement du sujet même lorsque l'on n'appuie pas sur la touche d'obturateur. (Augmente la consommation de la batterie)

■ **Configuration** : Molette de sélection du mode  SCN1 SCN2  → Appuyez sur 'MENU/SET' → Sélectionnez 'MPA CONTINU' (P.20)

■ **Réglages** : **NON** /OUI ( s'affiche sur l'écran)

- L'exécution de la mise au point peut prendre du temps si le zoom est changé rapidement de W max. à T max., ou si vous vous rapprochez rapidement du sujet.
- Enfoncez la touche d'obturateur à mi-course si l'exécution de la mise au point est difficile.
- Lors de l'utilisation de , , ou  'MODE AF', la mise au point s'effectue rapidement lorsque vous enfoncez la touche d'obturateur à mi-course.





Commutateur ENR/LECT : 

RAFALE

Permet de prendre rapidement plusieurs photos successives. Les photos sont prises successivement tant que vous maintenez la touche d'obturateur enfoncée.



■ **Configuration** : Molette de sélection du mode  SCN1 SCN2 → Appuyez sur 'MENU/SET' → Sélectionnez 'RAFALE' (P.20)

■ **Réglages** :

Réglage de RAFALE	Vitesse	Nombre de photos *1
NON		Pas de rafale
 (RAFALE)	2,5 photos/sec (DMC-TZ5/DMC-TZ15) 3 photos/sec (DMC-TZ4/DMC-TZ11)	 Fin : 3 max. (4 max. : DMC-TZ4/DMC-TZ11)  Standard : 5 max. (7 max. : DMC-TZ4/DMC-TZ11)
 (Libre)	Environ 2 photos/sec *2	Jusqu'à ce que la carte ou la mémoire interne soit pleine

*1 : Lors de l'utilisation du retardateur : Fixe à 3 photos

*2 : La vitesse diminue graduellement. (Le retard de synchronisation varie suivant le type de carte, la 'FORMAT IMAG' et la 'QUALITÉ'.)

- La mise au point demeure telle que sur la première photo.
- Lorsque  (Rafale) est sélectionné, l'exposition et la balance des blancs demeurent telles que sur la première photo.
- Lorsque  est sélectionné, l'exposition et la balance des blancs sont réglées pour chaque photo.
- Il se peut que la vitesse de rafale soit réduite si la 'SENSIBILITÉ' est élevée, ou si la vitesse d'obturation est réduite dans les endroits sombres.
- Lorsque le réglage de rafale est utilisé, le fonctionnement du flash est bloqué et le réglage de rafale automatique est annulé.
- Les réglages sont conservés en mémoire même si l'appareil est mis hors tension.
- Lorsque vous utilisez RAFALE en suivant un sujet en déplacement dans des endroits à luminosité variable (par exemple à l'intérieur et à l'extérieur), la stabilisation de l'exposition peut prendre un peu de temps et l'exposition optimale risque de ne pas être obtenue.
- La prévisualisation s'effectue quel que soit le réglage de 'prévisualisation automatique'.
- L'utilisation du mode de scène 'RAFALE RAPIDE' permet de prendre une suite de photos plus rapidement (P.49).

i EXPOSITION I.

Ajuste automatiquement le contraste et l'exposition pour donner des couleurs plus vivantes lorsque le contraste est considérable entre l'arrière-plan et le sujet.

■ **Configuration** : Molette de sélection du mode  → Appuyez sur 'MENU/SET' → Sélectionnez 'EXPOSITION I.' (P.20)

■ **Réglages** : **NON** /OUI ( s'affiche sur l'écran)

- Lorsque réglé sur 'OUI', la 'SENSIBILITÉ' de '100' devient 'AUTO'.

 ZOOM NUM.

Multiplie l'effet du zoom optique ou du zoom optique supplémentaire jusqu'à 4 fois. (Voir P.34 pour plus de détails.)

■ **Configuration** : Molette de sélection du mode  SCN1 SCN2  → Appuyez sur 'MENU/SET' → Sélectionnez 'ZOOM NUM.' (P.20)



■ **Réglages** : NON /OUI

 MODE COULEUR

Réglez les effets de couleur.

■ **Configuration** : Molette de sélection du mode    → Appuyez sur 'MENU/SET' → Sélectionnez 'MODE COULEUR' (P.20)

■ **Réglages** : STANDARD / NATUREL (doux) / ÉCLATANT (net) / N/B / SÉPIA / FROID (plus bleu) / CHAUD (plus rouge)



- S'il y a de l'interférence : Réglez sur 'NATUREL'.
- Ne peut pas être réglé sur 'FROID' ou 'CHAUD' dans  (mode AUTO INTELLIGENT), ni sur 'NATUREL' ou 'ÉCLATANT' dans  (mode IMAGE ANIMÉE).
- Il est possible de faire des réglages distincts pour chacun des modes d'enregistrement.



 STABILISAT.

Détecte et prévient automatiquement le vacillement.

■ **Configuration** : Molette de sélection du mode   SCN1 SCN2  → Appuyez sur 'MENU/SET' → Sélectionnez 'STABILISAT.' (P.20)

■ **Réglages** :

Réglages		Effet
NON		Photos prises volontairement sans correction du vacillement
MODE1		Correction constante (Image de moniteur stable, composition facile à établir)
MODE2		Correction au moment de la pression sur la touche d'obturateur (Plus efficace que le MODE1)



- Réglage fixé sur 'MODE 2' en mode de scène 'AUTOPORTRAIT' et sur 'NON' en mode de scène 'CIEL ÉTOILÉ'.
- Ne peut pas être réglé sur 'NON' dans  (mode AUTO INTELLIGENT), ni sur 'MODE 2' dans  (mode IMAGE ANIMÉE).
- Cas dans lesquels le stabilisateur d'image optique peut être inefficace : Beaucoup de vacillement, Rapport de zoom élevé, Objets en déplacement rapide, l'intérieur ou dans des endroits sombres (à cause d'une faible vitesse d'obturation)

Commutateur ENR/LECT :  VIT. OBTU. MINI.

Règle la vitesse d'obturation sur minimum. Il est recommandé d'utiliser des vitesses d'obturation plus basses pour prendre des photos plus lumineuses dans les endroits sombres.

■ **Configuration** : Molette de sélection du mode  → Appuyez sur 'MENU/SET' → Sélectionnez 'VIT. OBTU. MINI.' (P.20)

■ **Réglages** : 1/200 1/125 1/60 1/30 1/15 1/8 1/4 1/2 1



- Une vitesse d'obturation plus lente permet d'obtenir des photos plus lumineuses mais augmente le risque de vacillement ; il est donc recommandé d'utiliser un trépied et le retardateur.
- Comme les photos peuvent être sombres lors de l'utilisation de valeurs plus rapides que '1/200', il est recommandé de prendre les photos dans des emplacements lumineux ( clignote en rouge lorsque l'on enfonce la touche d'obturateur à mi-course si la photo est sombre).
-  s'affiche sur l'écran pour les réglages autres que '1/8'.
- Ce réglage n'est pas possible lorsque 'ISO INTELLIGENT' est utilisé. (P.56)

 ENR. SON

Les sons peuvent aussi être enregistrés avec les images. Cela est pratique pour l'enregistrement de conversations ou de commentaires.

■ **Configuration** : Molette de sélection du mode  SCN1 SCN2 → Appuyez sur 'MENU/SET' → Sélectionnez 'ENR. SON' (P.20)

■ **Réglages** : NON /OUI (Enregistre environ 5 secondes de son ( s'affiche sur l'écran))

- Pour annuler l'enregistrement → Appuyez sur 'MENU/SET'.
- Pour faire la lecture audio → réglez le commutateur ENR/LECT sur  (lecture), lisez l'image et appuyez sur ▲. (Pour ajuster le volume → 'VOLUME' (P.23))
- Non disponible avec  (mode AUTO INTELLIGENT), 'RAFALE', 'PRISES VUES RAFALE', ni avec les modes de scène 'CIEL ÉTOILÉ', 'RAFALE RAPIDE' et 'MULTI FORMAT' (DMC-TZ5/DMC-TZ15 uniquement).
- 'TIMBRE CAR.', 'REDIMEN.', 'CADRAGE' et 'CONV. FORM.' ne sont pas disponibles pour les photos avec son.
- Réglage distinct sur 'ENR. SON' dans le menu BLOC-NOTES (P.65).
- Ne bloquez pas le microphone (P.14) avec vos doigts.

AF* LAMPE ASS. AF

Allume la lampe lorsqu'il fait sombre pour faciliter l'exécution de la mise au point.

■ **Configuration** : Molette de sélection du mode  SCN1 SCN2  → Appuyez sur 'MENU/SET' → Sélectionnez 'LAMPE ASS. AF' (P.20)

- **Réglages** : NON : Lampe éteinte (pour prendre des photos d'animaux quand il fait sombre, etc.)
OUI : Lampe allumée avec la touche d'obturateur enfoncée à mi-course ( et zone AF plus grande affichées)



Lampe : Portée de la lampe : 1,5 m (Ne recouvrez pas la lampe et ne la regardez pas de près)

 RÉGL. HORL.

Réglez l'horloge. Même fonction que celle du menu CONFIG. (P.19)

11 Prendre/afficher des photos de bloc-notes (BLOC-NOTES)

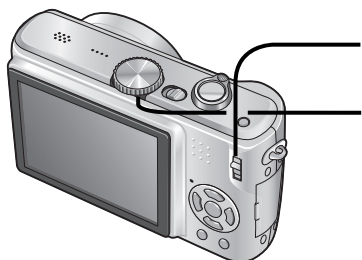

- 1 Réglez sur
- 2 Réglez sur (Mode BLOC-NOTES)



- 3 Prenez une photo de bloc-notes

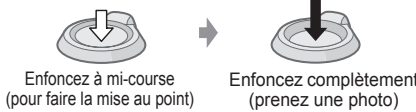

● Représente la mémoire interne entièrement utilisée pour des photos de bloc-notes (approximatif)

Taille d'image	2 M	1 M
Photos	97	146

Afficher les photos de bloc-notes

- 1 Réglez le commutateur ENR/LECT sur
- 2 Réglez la molette de sélection du mode sur (Mode BLOC-NOTES)
 - Peut être affiché avec les mêmes opérations que pour les images fixes prises dans les autres modes (P.35). (Les affichages de 30 photos et du calendrier ne sont pas disponibles.)
 - Copiez les photos de bloc-notes sur une carte mémoire pour les imprimer (page suivante).

■ Pour supprimer les photos de bloc-notes ➡ Appuyez sur (supprimer) à l'étape 2 ci-dessus. (P.36)

■ Si la mémoire interne est pleine ➡
 Les photos qui ne sont pas de type bloc-notes peuvent être supprimées de la mémoire interne en retirant la carte de l'appareil photo, en réglant la molette de sélection du mode sur un paramètre autre que (mode BLOC-NOTES) ou en appuyant sur (supprimer).

- Il n'est pas possible d'utiliser les fonctions du mode de lecture.
- Le réglage de 'STABILISAT.' effectué dans le menu ENR. s'appliquera au mode bloc-notes.
- Fonctions disponibles :
 ISO INTELLIGENT, MODE DE MES., EXPOSITION J., VIT. OBTU. MINI. RAFALE, ZOOM NUM., PRISES VUES RAFALE, RÉG. ÉQUI. BL., MPA CONTINU, MODE COULEUR, DESACT.AUTO, HISTOGRAMME
- Les réglages des fonctions suivantes ne sont pas modifiables.

QUALITÉ	(Standard)	SENSIBILITÉ	AUTO	LAMPE ASS. AF	OUI
FORMAT		ÉQ.BLANCS	ÉAB	GRILLE DE RÉF.	
		MODE AF	(Mise au point à 1 zone)	ÉNERGIE	5MIN.

Pratique pour prendre des photos d'horaire (emploi du temps) et de cartes au lieu de prendre des notes. Qu'il y ait ou non une carte insérée, les photos sont toujours sauvegardées dans la section bloc-notes de la mémoire interne, de sorte qu'elles puissent être distinguées des photos normales et affichées immédiatement. **Veillez respecter les droits d'auteur et autres restriction. (P.2)**

Symbole de zoom

Pratique pour agrandir et sauvegarder certaines parties d'une carte, etc.

■ Pour mémoriser le rapport de zoom et la position (indication de zoom) :

- ① Agrandissez avec la commande de zoom et sélectionnez la position à l'aide de
 - ② Appuyez
- Pour changer le zoom et la position : Répétez l'opération ci-contre à gauche.
 ● Pour terminer le réglage de marque de zoom : Rétablissez le rapport original (1x) du zoom
- Symbole de zoom
S'affiche sur les photos enregistrées

■ Pour afficher le rapport et la position enregistrés :

- ① Affichez la photo avec le symbole
 - ② Tournez vers T (Il n'est pas nécessaire d'agrandir ou de déplacer manuellement)
- S'affiche immédiatement à la taille et à la position d'enregistrement
- Pour annuler le symbole de zoom ➡ 'ANNUL. SIGNET' (ci-dessous)
- Commande de zoom

- Lorsqu'on supprime une photo avec symbole de zoom, la photo originale et la photo avec symbole de zoom sont toutes deux supprimées.
- La suppression de la photo est possible même pendant le zoom avant.

Menu BLOC-NOTES

Un menu spécial est utilisé en mode BLOC-NOTES. (Réglage par défaut :)

Menu ENR. SUR BLOC-NOTES (Commutateur ENR/LECT : Molette de sélection du mode :)

FORMAT IMAG	2 M (priorité à la qualité d'image) / 1 M (priorité au nombre de photos)
ENR. SON	Enregistrez le son (5 secondes) simultanément. NON / OUI
MODE LCD	NON / LUMI. LCD AUTO/ ACCENTU. ACL/ ANGLE SUP. (P.22)
RÉGL. HORL.	(P.19)

Menu LECT. SUR BLOC-NOTES (Commutateur ENR/LECT : Molette de sélection du mode :)

ANNUL. SIGNET	① Sélectionnez la photo de bloc-notes indiquée par le symbole à l'aide de . ② Annulez à l'aide de 'MENU/SET'.
DOUBL. SON	Ajoutez du son aux photos de bloc-notes prises. ① Sélectionnez la photo de bloc-notes à l'aide de . ② Enregistrez/arrêtez à l'aide de 'MENU/SET'. (P.79)
COPIE	Copiez une photo du bloc-notes à la carte. (L'indication de zoom ne sera pas copiée.) ① Sélectionnez la photo de bloc-notes à l'aide de et appuyez sur 'MENU/SET'. ② Sélectionnez 'OUI' à l'aide de et appuyez sur 'MENU/SET'.
MODE LCD	NON / ACCENTU. ACL/ (P.22)

2 Afficher des images animées ou des photos avec son / Créer des images fixes à partir d'images animées

Configuration : Commutateur ENR/LECT : (Réglez la molette de sélection du mode sur tout autre mode que)

1 Sélectionnez et faites la lecture de l'image ou de la photo

Opérations pendant la lecture IMAGE ANIMÉE

- ▲: Pause/lecture
- ▼: Arrêt
- ◀: Maintenir enfoncée pour reculer rapidement (ou reculer d'un cadre pendant la pause)
- ▶: Maintenir enfoncée pour avancer rapidement (ou avancer d'un cadre pendant la pause)

• Le volume peut être réglé avec la commande de zoom (images animées uniquement).

Opérations pendant la lecture PHOTO

- ▲: Pause/lecture
- ▼: Arrêt
- ◀: Maintenir enfoncée pour reculer rapidement (ou reculer d'un cadre pendant la pause)
- ▶: Maintenir enfoncée pour avancer rapidement (ou avancer d'un cadre pendant la pause)

Icône de mode d'images animées
 Temps d'enregistrement d'images animées
 Icône d'images animées (icône audio)

● Les images animées et les photos avec son peuvent être supprimées de la même façon que les photos (P.36).

Créer des images fixes à partir d'images animées (DMC-TZ5/DMC-TZ15 uniquement)

- ① Pendant la lecture, faites une pause au moment désiré
- ② Créez une image fixe
- ③ Sélectionnez 'OUI' et réglez

Enfoncez complètement. Une image fixe est créée.

Pour faire une seule image avec les 9 cadres affichés
 → Appuyez sur 'MENU/SET' entre les étapes ① et ② ci-dessus pour régler sur l'affichage 9 écrans (Appuyez de nouveau pour revenir à l'affichage d'un seul écran) Commande de zoom

Tournez vers W (Le nombre de cadres par seconde change à chaque tour)

MODE IMAGE	Cadres/sec.
30fps 2VGA	30 → 15 → 10 → 5
30fps 16.9H	
15fps 16.9H	15 → 5
10fps 2VGA	10 → 5
10fps 16.9H	

- Pour avancer de 3 cadres : ▲▼
- Pour avancer de 1 cadre : ◀▶

Cadres par seconde
 Il est possible de changer le débit image en fonction de la vitesse de mouvement du sujet.
 Scènes à mouvement rapide : Augmentez le débit image (ex. : 30 fps)
 Scènes à mouvement lent : Réduisez le débit image (ex. : 10 fps, 5 fps)

- La qualité des photos créées à partir d'images animées est fixée sur (standard), avec des résolutions réglées conformément au tableau.
- Les photos prises sur d'autres appareils risquent de ne pas être lues correctement.
- Lors de l'utilisation d'une carte à grande capacité, il se peut que le recul rapide soit plus lent que d'ordinaire.
- Le zoom de lecture n'est pas disponible pendant la lecture/pause IMAGE ANIMÉE ou pendant la lecture audio.
- Le format de fichier est QuickTime Motion JPEG. Il est possible d'afficher les photos à l'aide du logiciel 'QuickTime' qui se trouve sur le CD-ROM (fourni).

MODE IMAGE	1 écran	9 écrans
30fps 2VGA	0,3 Mo	2 Mo
30fps 16.9H		
15fps 16.9H	0,3 Mo	1 Mo
10fps 2VGA		
10fps 16.9H	2 Mo	2 Mo

3 Différentes méthodes de lecture

Commutateur ENR/LECT : (Réglez la molette de sélection du mode sur tout autre mode que)

- Divers modes de lecture pour vos photos.
- Les photos sont sélectionnées dans la mémoire interne (mais pas le bloc-notes) si aucune carte n'est insérée.
- Le mode de lecture est automatiquement réglé sur 'LECT. NORMALE' lorsque l'on allume l'appareil avec le commutateur ENR/LECT réglé sur , ou lors de la permutation du mode d'enregistrement au mode de lecture.

LECT. NORMALE

Affiche une photo. (Réglage par défaut)
Configuration : Appuyez sur 'MENU/SET' → Sélectionnez 'LECT. NORMALE' (P.20)

12 DOUBLE LECT. (DMC-TZ5/DMC-TZ15 uniquement)

Affiche 2 photos verticalement. Pratique pour comparer les photos.
Configuration : Appuyez sur 'MENU/SET' → Sélectionnez 'DOUBLE LECT.' (P.20)

Les photos sélectionnées sont entourées d'un cadre orange.

Tenez l'appareil à la verticale.

Effacez la photo sélectionnée

- 1 Sélectionnez l'écran
- 2 Sélectionnez une photo

Photo Photo suivante précédente

Réduisez Agrandissez

(Affichez la position du zoom pendant 1 seconde)

● Il n'est pas possible d'afficher la même photo dans DOUBLE LECT.

3 Différentes méthodes de lecture (Suite)

DIAPORAMA

Lisez automatiquement les photos dans l'ordre et avec la musique. Recommandé pour l'affichage sur l'écran d'un téléviseur.

Configuration : Appuyez sur 'MENU/SET' → Sélectionnez 'DIAPORAMA' (P.20)

1 Sélectionnez la méthode de lecture

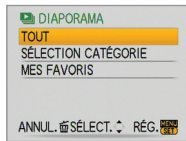

- **TOUT** : Lisez tout
- **SÉLECTION CATÉGORIE** : Sélectionnez la catégorie et lancez la lecture du diaporama. (Sélectionnez la catégorie à l'aide de ▲▼▶◀ et appuyez sur 'MENU/SET'.) (P.71)
- **MES FAVORIS** : Lisez les photos spécifiées dans MES FAVORIS (P.77) (s'affiche uniquement lorsqu'il y a des photos dans 'MES FAVORIS' et que le paramètre est réglé sur 'OUI').

2 Réglez les effets de lecture (voir ci-dessous)

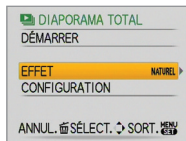

■ Opérations pendant le diaporama

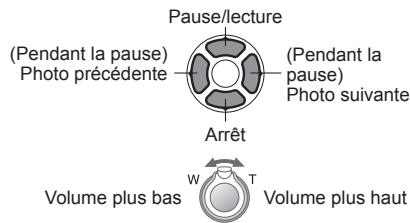

- Appuyez sur pour revenir à l'écran de menu pendant le diaporama

3 Sélectionnez 'DÉMARRER'

EFFET (Sélectionnez la musique et les effets en fonction de l'ambiance de la photo)	
AUTO	L'appareil photo sélectionne l'effet optimal parmi NATUREL, DÉTENTE, SWING et CONTEMP. (uniquement disponible avec le réglage 'SÉLECTION CATÉGORIE')
NATUREL	Lecture avec une musique douce et des effets de transition d'écran
DÉTENTE	Lecture avec une musique plus entraînante et des effets de transition d'écran
SWING	Lecture avec une musique plus entraînante et des effets de transition d'écran
CONTEMP.	Lecture avec une musique plus entraînante et des effets de transition d'écran
NON	Pas d'effets

CONFIGURATION	
DURÉE	1 S / 2 S / 3 S / 5 S Uniquement disponible lorsque 'EFFET' est réglé sur 'NON'
RÉPÉTITION	NON/OUI (Reprise)
MUSIQUE * (SON)	NON/OUI (Lisez la MUSIQUE (SON)) Le son des images fixes avec son est lu lorsque 'EFFET' est réglé sur 'NON'.

* Le nom de l'option devient 'SON' lorsque 'EFFET' est réglé sur 'NON'

- Lorsque 'CONTEMP.' est sélectionné, l'image peut apparaître en noir et blanc en tant qu'effet d'écran.
- Certains effets de lecture ne sont pas disponibles lors de l'affichage de l'image sur un téléviseur à l'aide de câbles à composantes.
- Il n'est pas possible de lire les images animées sous forme de diaporama.
- Il n'est pas possible d'ajouter des effets musicaux.

Commutateur ENR/LECT :

(Réglez la molette de sélection du mode sur tout autre mode que)

LECT. PAR CAT.

Les photos peuvent être classées automatiquement et affichées par catégorie. Le classement automatique commence lorsque 'LECT. PAR CAT.' est sélectionné dans le menu de sélection du mode de lecture.

Configuration : Appuyez sur 'MENU/SET' → Sélectionnez 'LECT. PAR CAT.' (P.20)

1 Sélectionnez la catégorie

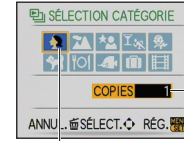

Icônes des catégories avec photos (bleu foncé)
 (apparaît après quelques secondes)

2 Affichez les photos



Précédente Suivante

- Pour supprimer des photos → Appuyez sur (supprimer).

- Les affichages de 30 photos et du calendrier ne sont pas disponibles.
- Les images fixes créées à partir d'images animées ne peuvent pas être classées dans IMAGES ANIMÉES. (DMC-TZ5/DMC-TZ15 uniquement)
- Les menus de lecture suivants ne sont réglables que pour les photos classées. (P.76, 78, 79) 'TOURNER', 'ROTATION AFF', 'IMPR.DPOF', 'PROTÉGER', 'DOUBL. SON'
- Pour fermer 'LECT. PAR CAT.', sélectionnez 'LECT. NORMALE'.

CATÉGORIE	Enregistrement d'informations telles que les modes de scène
(Portrait, etc.)	PORTRAIT/ i-PORTRAIT/ GRAIN DE PEAU/ AUTO PORTRAIT/ PORTRAIT NOCT./ i-PORTRAIT NOCT./ BÉBÉ
(Paysage, etc.)	PAYSAGE/ i-PAYSAGE/ CRÉPUSCULE/ PHOTO AÉRIENNE
(Paysage nocturne, etc.)	i PORTRAIT NOCT./ i-PORTRAIT NOCT./ PAYSAGE NOCT./ i-PAYSAGE NOCT./ CIEL ÉTOILÉ
(Événement)	SPORTS/ FÊTE/ LUMIÈRE BOUGIE/ FEU D'ARTIFICE/ PLAGE/ NEIGE/ PHOTO AÉRIENNE
	BÉBÉ
	ANIMAL DOMES.
	NOURRITURE
	SOUS-MARINE
	DATE VOYAGE (Les photos de bloc-notes prises avec le réglage de date de voyage ne sont pas classées.)
	IMAGE ANIMÉE

★ LECT. FAV.

Lisez manuellement les photos spécifiées dans 'MES FAVORIS' (P.77) (s'affiche uniquement lorsqu'il y a des photos dans 'MES FAVORIS' et que le paramètre est réglé sur 'OUI').

Configuration : Appuyez sur 'MENU/SET' → Sélectionnez 'LECT. FAV.' (P.20)

1 Affichez les photos



Précédente Suivante

- Les affichages de 30 photos et du calendrier ne sont pas disponibles.
- Les menus de lecture suivants ne sont réglables que pour les photos favorites (P.76, 78, 79) 'TOURNER', 'ROTATION AFF', 'IMPR.DPOF', 'PROTÉGER', 'DOUBL. SON'
- Pour fermer 'LECT. FAV.', sélectionnez 'LECT. NORMALE'.

4 Utiliser le menu LECT.

CALENDRIER

Sélectionnez la date dans l'écran de calendrier pour afficher uniquement les photos prises ce jour-là (P.67).

Configuration : Appuyez sur 'MENU/SET' → '▶ menu LECT.' → Sélectionnez 'CALENDRIER' (P.20)

- Non réglable dans les modes de lecture 'LECT. PAR CAT.' et 'LECT. FAV.' (P.71).

ÉDIT. TITRE

Vous pouvez modifier les noms dans les modes de scène 'BÉBÉ' et 'ANIMAL DOMES.', modifier la destination dans 'DATE VOYAGE', ou donner des titres à vos photos favorites.

Configuration : Appuyez sur 'MENU/SET' → '▶ Menu LECT.' → Sélectionnez 'ÉDIT. TITRE' (P.20)

1 Sélectionnez 'SIMPLE' ou 'MULTI' et réglez

2 Sélectionnez une photo

● SIMPLE

● MULTI (jusqu'à 50 photos avec le même texte)

● Réglage ÉDIT. TITRE

● ÉDIT. TITRE déjà réglé

- Pour annuler → Appuyez de nouveau sur [DISPLAY]
- Pour régler → Appuyez sur 'MENU/SET'.

3 Saisissez des caractères

Méthode de saisie du texte

- ① Appuyez plusieurs fois sur la touche DISPLAY pour sélectionner le type de caractère (Majuscules, minuscules, symboles/chiffres)
- ② Sélectionnez les caractères à l'aide de ▲▼◀▶, et appuyez sur 'MENU/SET' (répéter)
- ③ Sélectionnez 'SORT.' à l'aide de ▲▼◀▶, et appuyez sur 'MENU/SET'

- Vous pouvez saisir jusqu'à 30 caractères.
- Vous pouvez déplacer le curseur de saisie à l'aide de la commande de zoom.
- Le texte défilera si le titre dépasse de l'écran.

(Appuyez sur une fois le réglage terminé pour revenir à l'écran de menu du réglage 'SIMPLE'.)

Commutateur ENR/LECT : ▶

(Réglez la molette de sélection du mode sur tout autre mode que)

■ **Pour modifier** → sélectionnez 'SIMPLE' à l'étape 1 → sélectionnez la photo à l'aide de ◀▶ et appuyez sur 'MENU/SET' → corrigez le texte et appuyez sur 'SORT.'

- Non réglable dans le mode de lecture 'LECT. PAR CAT.' ou 'LECT. FAV.' (P.71).
- Non disponible avec les photos prises sur d'autres appareils, avec les photos protégées et avec les images animées.
- Pour imprimer le texte, utilisez 'TIMBRE CAR.' (ci-dessous) ou le CD-ROM fourni (PHOTOfunSTUDIO-viewer-).

TIMBRE CAR.

Apposez sur vos photos la date d'enregistrement ou le texte enregistré dans les modes de scène 'BÉBÉ' et 'ANIMAL DOMES.', ou les modes 'DATE VOYAGE' et 'ÉDIT. TITRE'. Idéal pour une impression en format ordinaire.

Configuration : Appuyez sur 'MENU/SET' → '▶ Menu LECT.' → Sélectionnez 'TIMBRE CAR.' (P.20)

1 Sélectionnez 'SIMPLE' ou 'MULTI' et réglez

2 Sélectionnez une photo

● SIMPLE

● MULTI (jusqu'à 50 photos)

● Réglage TIMBRE CAR.

- Pour annuler → Appuyez de nouveau sur la touche DISPLAY.
- Pour régler → Appuyez sur 'MENU/SET'.

3 Sélectionnez les options et effectuez les réglages pour chacune d'elles

TIMBRE CAR.

DATE PR. DE VUE \$ HEURE NON

ÂGE NON

DATE VOYAGE NON

TITRE NON

ANNUL. SÉLECT. ◀ REG.

● Sélectionnez 'OUI' pour apposer le timbre

- Pour apposer les textes saisis (tels que les noms) dans les modes de scène 'BÉBÉ' et 'ANIMAL DOMES.', la destination dans 'DATE VOYAGE' ou un titre dans 'ÉDIT. TITRE', réglez le paramètre 'TITRE' sur 'OUI'.

4 Sélectionnez 'OUI' (L'écran varie suivant la taille de la photo, etc.)

TIMBRE CAR.

SAUV. NOUVELLES PHOTOS?

OUI

NON

ANNUL. SÉLECT. ◀ REG.

- Il n'est pas possible de supprimer le texte apposé.
- Appuyez sur une fois le réglage terminé pour revenir à l'écran de menu du réglage 'SIMPLE'.

■ Pour vérifier le texte apposé ➔ 'Lect. zoom' (P.35)

- La taille d'image sera réduite si elle dépasse 3 Mo. L'image sera légèrement plus granuleuse.
- Non disponible avec les photos prises sur d'autres appareils, les photos prises sans réglage de l'horloge, les images animées et les photos avec son.
- Après l'application de TIMBRE CAR., il n'est plus possible de redimensionner ou couper les photos, ni de modifier 'CONV. FORM.', 'TIMBRE CAR.' et les réglages d'impression de la date DPOF des photos.
- Il se peut que les caractères soient coupés sur certaines imprimantes.
- Non réglable dans le mode de lecture 'LECT. PAR CAT.' ou 'LECT. FAV.' (P.71).
- **N'effectuez pas de réglages d'impression de date en boutique ou sur une imprimante pour les photos qui comportent un timbre de date. (Les impressions de date peuvent se chevaucher.)**

FORMAT	FORMAT IMAG	Après TIMBRE CAR.
4 : 3	9 Mo*1, 8 Mo*2, 7 Mo*1, 5 Mo	3 Mo
3 : 2	8,5 Mo*1, 7 Mo*2, 6 Mo*1, 4,5 Mo	2,5 Mo
16 : 9	7,5 Mo*1, 6 Mo*2, 5,5 Mo*1, 3,5 Mo	2 Mo

*1 : DMC-TZ5/DMC-TZ15 uniquement
*2 : DMC-TZ4/DMC-TZ11 uniquement

REDIMEN.

Il est possible de réduire la taille de l'image pour faciliter l'envoi par courrier, l'utilisation sur un site Web, etc. (La photo de la taille d'image minimale pour chaque réglage de format ne peut pas être redimensionnée.)

Configuration : Appuyez sur 'MENU/SET' ➔ 'Menu LECT.' ➔ Sélectionnez 'REDIMEN.' (P.20)

■ SIMPLE

1 Sélectionnez 'SIMPLE'

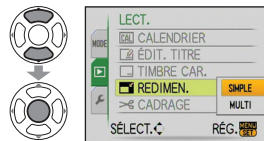

2 Sélectionnez une photo

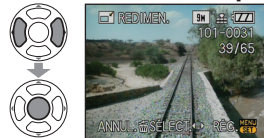

3 Sélectionnez la taille



4 Sélectionnez 'OUI'

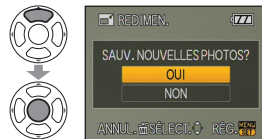

- Appuyez sur une fois le réglage terminé pour revenir à l'écran de menu

Commutateur ENR/LECT :

(Réglez la molette de sélection du mode sur tout autre mode que)

■ MULTI

1 Sélectionnez 'MULTI' à l'étape 1 sur la page de gauche

2 Sélectionnez la taille

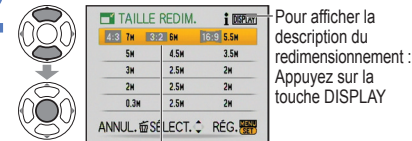

Sélectionnez le nombre de pixels après redimensionnement

3 Sélectionnez une photo (jusqu'à 50 photos)

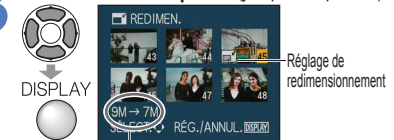

- Pour annuler ➔ Appuyez de nouveau sur la touche DISPLAY.
- Pour régler ➔ Appuyez sur 'MENU/SET'.

4 Sélectionnez 'OUI' et réglez

- La qualité d'image est réduite après le redimensionnement.
- Non réglable dans le mode de lecture 'LECT. PAR CAT.' ou 'LECT. FAV.' (P.71).
- Non disponible avec les images animées, les photos avec son et les photos à timbre date. Peut être incompatible avec des photos prises sur d'autres appareils.

CADRAGE

Agrandissez les photos et coupez les zones non désirées.

Configuration : Appuyez sur 'MENU/SET' ➔ 'Menu LECT.' ➔ Sélectionnez 'CADRAGE' (P.20)

1 Sélectionnez la photo à l'aide de et réglez

2 Sélectionnez la zone à recadrer



3 Sélectionnez 'OUI' et réglez

- Appuyez sur une fois le réglage terminé pour revenir à l'écran de menu

- La qualité d'image est réduite lors du recadrage.
- Non réglable dans le mode de lecture 'LECT. PAR CAT.' ou 'LECT. FAV.' (P.71).
- Non disponible avec les images animées, les photos avec son et les photos à timbre date. Peut être incompatible avec des photos prises sur d'autres appareils.

CONV. FORM.

Convertissez les photos du format 16:9 au format 3:2 ou 4:3 pour l'impression.

Configuration : Appuyez sur 'MENU/SET' → 'Menu LECT.' → Sélectionnez 'CONV. FORM.' (P.20)

1 Sélectionnez 3:2 ou 4:3

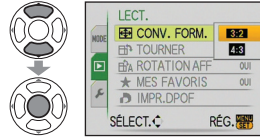

2 Sélectionnez une photo



3 Sélectionnez la position horizontale et convertissez

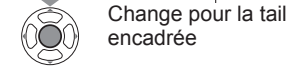

4 Sélectionnez 'OUI' et réglez

• Appuyez sur [OK] une fois le réglage terminé pour revenir à l'écran de menu

- Il est possible d'augmenter la taille de la photo après avoir changé le rapport de format.
- Non réglable dans le mode de lecture 'LECT. PAR CAT.' ou 'LECT. FAV.' (P.71).
- Non disponible avec les images animées, les photos avec son, les photos avec apposition de texte et les fichiers non-DCF (P.35).
Peut être incompatible avec des photos prises sur d'autres appareils.

TOURNER

Faites pivoter manuellement les photos de 90 degrés.

Configuration : Appuyez sur 'MENU/SET' → 'Menu LECT.' → Sélectionnez 'ROTATION AFF': 'OUI' → 'TOURNER' (P.20)

1 Sélectionnez la photo à l'aide de ◀▶ et réglez

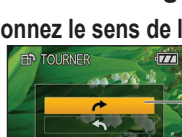
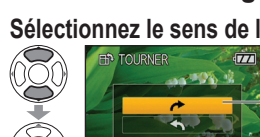

2 Sélectionnez le sens de la rotation

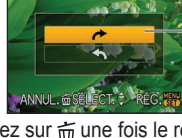

• Appuyez sur [OK] une fois le réglage terminé pour revenir à l'écran de menu

ROTATION AFF

Faites pivoter automatiquement les photos de type portrait.

Configuration : Appuyez sur 'MENU/SET' → 'Menu LECT.' → Sélectionnez 'ROTATION AFF' (P.20)

1 Sélectionnez 'OUI'

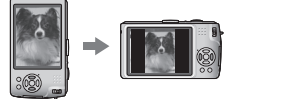
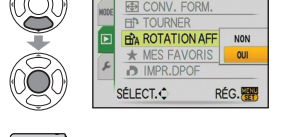

Commutateur ENR/LECT :

(Réglez la molette de sélection du mode sur tout autre mode que [RETOUR])

- 'ROTATION AFF' et 'TOURNER' ne sont pas disponibles avec les images animées.
- 'TOURNER' n'est pas disponible avec les photos protégées (P.79).
- Il se peut que certaines photos prises avec l'appareil à la verticale ne puissent pas pivoter automatiquement.
Il se peut que des photos prises avec certains autres appareils ne puissent pas pivoter.
- Les photos ne peuvent pas pivoter pendant la lecture Multi.
- Ne s'affichera pivoté sur l'ordinateur que si l'environnement (système d'exploitation, logiciel) est compatible avec Exif (P.35).

MES FAVORIS

Marquez vos photos favorites et activez les fonctions suivantes.

- Diaporama des photos favorites uniquement (P.70)
- Supprimez tous sauf les favoris (utile lors de l'impression en boutique photo, etc.)

Configuration : Appuyez sur 'MENU/SET' → 'Menu LECT.' → Sélectionnez 'MES FAVORIS' (P.20)

1 Sélectionnez 'OUI'

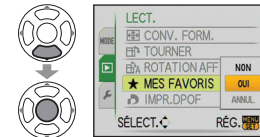

2 Fermez le menu



3 Sélectionnez la photo (répétez)

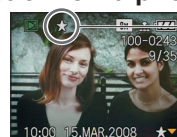
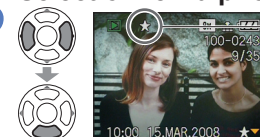

s'affiche lorsque activé (ne s'affiche pas lorsqu'il est sur 'NON').

- Jusqu'à 999 photos peuvent être sélectionnées.
- Pour libérer → Appuyez de nouveau sur ▼.

■ Pour tout libérer → Sélectionnez 'ANNUL.' à l'étape 1 et sélectionnez 'OUI'.

- Non réglable dans le mode de lecture 'LECT. FAV.' (P.71).
- Il se peut que des photos prises avec certains autres appareils ne puissent pas être spécifiées en tant que favoris.
- Le réglage ou la libération est aussi possible à l'aide du logiciel fourni (PHOTOfunSTUDIO-viewer-).

IMPR. DPOF

Il est possible de spécifier les réglages d'image, de numéro d'image et de date pour l'impression dans une boutique photo ou avec une imprimante compatible avec l'impression DPOF. (Demandez au personnel de la boutique photo de vérifier la compatibilité)

Configuration : Appuyez sur 'MENU/SET' → 'Menu LECT.' → Sélectionnez 'IMPR. DPOF' (P.20)

1 Sélectionnez 'SIMPLE' ou 'MULTI'.

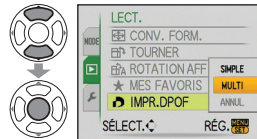

2 Sélectionnez une photo



3 Réglez le nombre de photos (répétez les étapes 2 et 3 lors de l'utilisation de 'MULTI' (jusqu'à 999 photos))

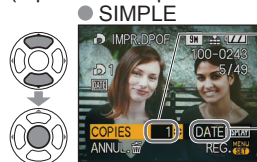

Nombre d'impressions

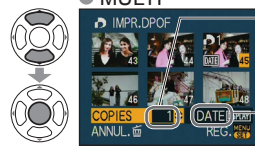

Nombre d'impressions

Impression de date spécifiée

Impression de date spécifiée

- Réglage/libération de l'impression de la date → appuyez sur 'DISPLAY'.
- Appuyez sur une fois le réglage terminé pour revenir à l'écran de menu

- **Pour tout libérer** → Sélectionnez 'ANNUL.' à l'étape 1 et sélectionnez 'OUI'.
- Lors de l'utilisation d'une imprimante compatible PictBridge, vérifiez les réglages sur l'imprimante car ils peuvent avoir priorité sur les réglages d'appareil photo.
- Pour faire imprimer en boutique à partir de la mémoire interne, copiez les photos sur la carte (P.80) avant d'effectuer les réglages.
- Il se peut que les réglages d'impression DPOF ne soient pas effectués sur les fichiers non-DCF (P.35).
- Il n'est pas possible d'utiliser les informations DPOF réglées par un autre appareil. Dans de tels cas, supprimez toutes les informations DPOF et réglez-les de nouveau sur cet appareil photo.
- Il n'est pas possible d'effectuer des réglages d'impression de la date pour des photos sur lesquelles 'TIMBRE CAR.' est apposé. Ces réglages seront aussi annulés si un 'TIMBRE CAR.' est apposé par la suite.

Commutateur ENR/LECT : (Réglez la molette de sélection du mode sur tout autre mode que)

PROTÉGER

Activez la protection pour empêcher la suppression des photos. Préviens la suppression des photos importantes.

Configuration : Appuyez sur 'MENU/SET' → 'Menu LECT.' → Sélectionnez 'PROTÉGER' (P.20)

1 Sélectionnez 'SIMPLE' ou 'MULTI'.

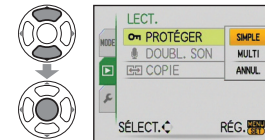

2 Sélectionnez la photo et effectuez le réglage



Photo protégée

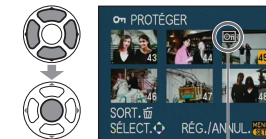

Photo protégée

- Pour annuler → Appuyez de nouveau sur 'MENU/SET'.
- Appuyez sur une fois le réglage terminé pour revenir à l'écran de menu

■ **Pour tout libérer** → Sélectionnez 'ANNUL.' à l'étape 1 et sélectionnez 'OUI'.

■ **Pour annuler pendant la libération de tout** → Appuyez sur 'MENU/SET'.

- Peut être inopérant lors de l'utilisation d'autres appareils.
- Même les photos protégées sont supprimées lors du formatage.

DOUBL. SON

Ajoutez du son aux photos prises.

Configuration : Appuyez sur 'MENU/SET' → 'Menu LECT.' → Sélectionnez 'DOUBL. SON' (P.20)

1 Sélectionnez la photo et lancez l'enregistrement

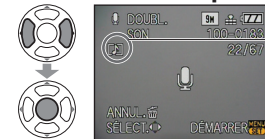

Pour les fichiers qui contiennent déjà du son, sélectionnez la suppression ou non du son à l'aide de ▲▼, et appuyez sur 'MENU/SET'.

- Pour annuler → Appuyez sur une fois.

Ne bloquez pas le microphone avec vos doigts.



2 Arrêtez l'enregistrement (L'enregistrement prendra fin automatiquement après 10 secondes.)



- Appuyez sur une fois le réglage terminé pour revenir à l'écran de menu

- Non disponible avec les images animées et les photos protégées.
- Peut être incompatible avec des photos prises sur d'autres appareils.

Applications (Affichage) **4** Utiliser le menu LECT. (Suite)

COPIE

Copiez entre la mémoire interne et la carte mémoire, ou de la carte mémoire au dossier de bloc-notes.

Configuration : Appuyez sur 'MENU/SET' → '▶ Menu LECT.' → Sélectionnez 'COPIE' (P.20)

1 Sélectionnez la méthode de copie (le sens)

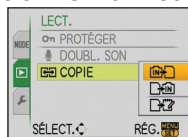
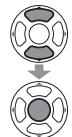

- : Copiez toutes les photos de la mémoire interne à la carte (passez à l'étape 3) (Il n'est pas possible de copier les photos de bloc-notes. Utilisez 'COPIE' dans le menu de lecture de bloc-notes (P.65).)
- : Copiez 1 photo à la fois, de la carte à la mémoire interne.
- : Copiez 1 photo à la fois, de la carte au dossier de bloc-notes (dans la mémoire interne) (ne s'applique pas aux images animées).

2 Sélectionnez la photo à l'aide de ◀▶ et réglez (pour et)

3 Sélectionnez 'OUI' (l'écran illustré est un exemple)

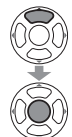

- Pour annuler → Appuyez sur 'MENU/SET'.
- Appuyez sur une fois le réglage terminé pour revenir à l'écran de menu

- Si il n'y a pas assez d'espace dans la mémoire intégrée pour exécuter la copie, éteignez l'appareil, retirez la carte et supprimez des photos dans la mémoire intégrée (pour supprimer des photos de bloc-notes, réglez la molette de sélection du mode sur le mode bloc-notes).
- Pour copier vers une carte, utilisez une carte dont la capacité est d'au moins 50 Mo.
- La copie des photos peut prendre plusieurs minutes. Ne mettez pas l'appareil hors tension et n'effectuez aucune opération pendant la copie.
- Si des noms identiques (numéros de dossier/fichier) sont présents dans la destination de copie, un nouveau dossier sera créé pour la copie lors de la copie de la mémoire intégrée à la carte (). Les fichiers de nom identique ne seront pas copiés de la carte à la mémoire intégrée ().
- Les réglages DPOF ne seront pas copiés.
- Seules les photos des appareils numériques Panasonic peuvent être copiées.
- Les photos originales ne seront pas supprimées après la copie (pour supprimer les photos → P.36).
- Non réglable dans le mode de lecture 'LECT. PAR CAT.' ou 'LECT. FAV.' (P.71).

Raccordement à un autre appareil **1** Utiliser avec un ordinateur

Connectez l'appareil à un ordinateur pour sauvegarder, imprimer et envoyer par courrier vos photos.

Configuration :

- Branchez l'appareil photo sur l'adaptateur secteur (vendu séparément). (Vous pouvez aussi utiliser une batterie suffisamment chargée.)
- Carte : Insérez la carte et réglez la molette de sélection du mode sur tout autre mode que . Mémoire intégrée : Retirez la carte

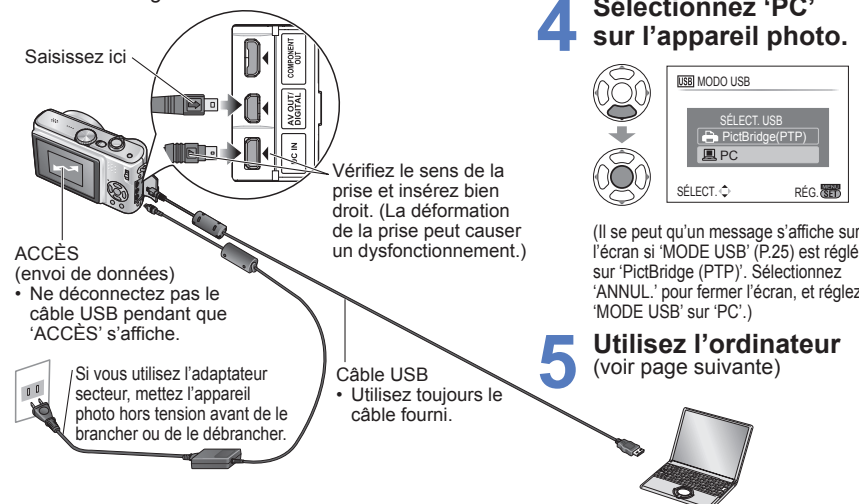

■ **Pour annuler la connexion** → Cliquez sur 'Safely Remove Hardware' dans la barre d'état système de Windows → déconnectez le câble USB → éteignez l'appareil photo → débranchez l'adaptateur secteur

- Utilisez exclusivement le câble de connexion USB fourni.
- Éteignez l'appareil avant d'insérer ou de retirer les cartes mémoire.
- Sous Windows 98/98SE, installez le logiciel de pilote USB lors de la première connexion.
- Lorsque la batterie commence à s'épuiser pendant la communication, le témoin d'état clignote et le bip d'avertissement retentit. Annulez immédiatement la communication depuis l'ordinateur (rechargez la batterie avant de rétablir la connexion).
- Lorsque 'MODE USB' (P.25) est réglé sur 'PC', il n'est pas nécessaire d'effectuer le réglage chaque fois que l'on connecte l'appareil photo à l'ordinateur.
- Il n'est pas possible d'écrire, de formater ou de supprimer les données de l'appareil photo depuis un ordinateur. Il est toutefois possible de formater et de supprimer les données lors de la connexion en mode PTP (Windows Vista uniquement). (DMC-TZ5 (EG/PR/E), DMC-TZ4 (EG/E) uniquement)
- Pour plus de détails, consultez le mode d'emploi de l'ordinateur.

1 Utiliser avec un ordinateur (suite)

Noms des dossiers et fichiers sur l'ordinateur

Vous pouvez sauvegarder les images pour les utiliser sur votre ordinateur, en glissant et déposant les dossiers et fichiers dans des dossiers séparés sur l'ordinateur.

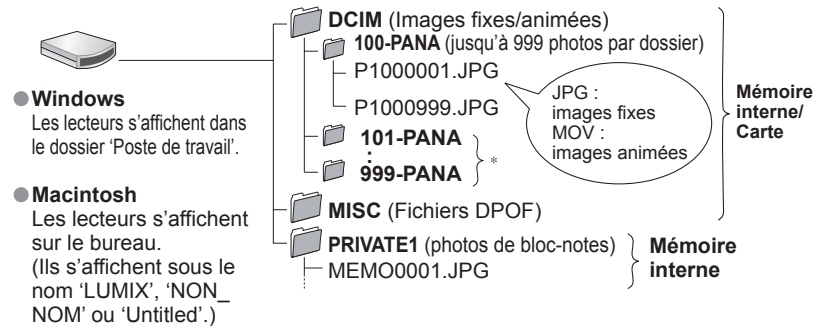

- **Windows**
Les lecteurs s'affichent dans le dossier 'Poste de travail'.
- **Macintosh**
Les lecteurs s'affichent sur le bureau. (Ils s'affichent sous le nom 'LUMIX', 'NON_NOM' ou 'Untitled'.)

- * Un nouveau dossier est créé dans les cas suivants :
- Lorsque des photos sont prises dans un dossier contenant 999 fichiers.
 - Lors de l'utilisation d'une carte contenant le même numéro de dossier (y compris les photos prises avec un autre appareil photo, etc.)
 - Lors de l'enregistrement après l'exécution de 'RENUM. FICHIER' (P.25)
 - La lecture du fichier risque d'être impossible sur l'appareil photo après la modification du nom de fichier.
 - Si la molette de sélection du mode est réglée sur , les données de la mémoire intégrée (y compris les photos de bloc-notes) s'affichent même lorsqu'une carte est insérée. Les données de la carte ne s'affichent pas.
 - Si vous utilisez Mac OS X ver.10.2 ou précédente, réglez le commutateur de protection contre l'écriture de la carte sur 'LOCK' chaque fois que vous manipulez des images sur carte mémoire SDHC.

Sous Windows XP, Windows Vista ou Mac OS X

- Il est possible de raccorder l'appareil photo à l'ordinateur même si 'MODE USB' (P.25) est réglé sur 'PictBridge (PTP)'.
- Seules les commandes de lecture de photo sont possibles via l'appareil photo (sous Windows Vista il est aussi possible de supprimer les photos).
 - La lecture risque d'être impossible s'il y a 1000 photos ou plus sur la carte.

Pour faire la lecture des images animées sur l'ordinateur

- ① Utilisez le logiciel 'QuickTime' qui se trouve sur le CD-ROM fourni.
 - Installé par défaut sur les ordinateurs Macintosh.
- ② Sauvegardez les images animées sur l'ordinateur avant de les afficher.

2 Imprimer

Vous pouvez raccorder l'appareil photo directement à une imprimante compatible PictBridge pour imprimer.

Configuration :

- **Branchez l'appareil photo sur l'adaptateur secteur** (vendu séparément). (Vous pouvez aussi utiliser une batterie suffisamment chargée.)
- **Carte** : Insérez la carte
- **Mémoire intégrée** : Retirez la carte (Copiez les photos de mode bloc-notes sur la carte (P.65))
- Réglez les paramètres sur l'imprimante (qualité d'impression, etc.) si nécessaire.
- Réglez la molette de sélection du mode sur tout autre paramètre que BLOC-NOTES.

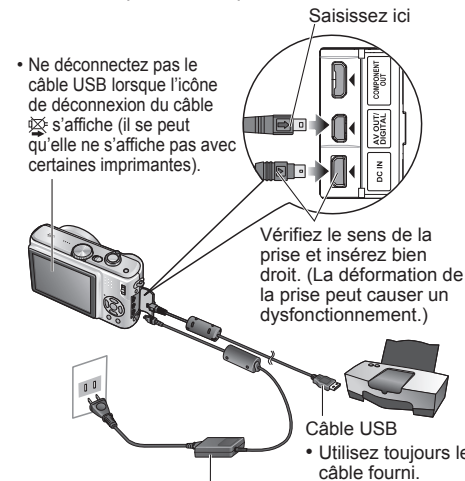

- Ne déconnectez pas le câble USB lorsque l'icône de déconnexion du câble  s'affiche (il se peut qu'elle ne s'affiche pas avec certaines imprimantes).

Si vous utilisez l'adaptateur secteur, mettez l'appareil photo hors tension avant de le brancher ou de le débrancher.

Pour annuler l'impression → Appuyez sur 'MENU/SET'

- Utilisez exclusivement le câble de connexion USB fourni.
- Déconnectez le câble USB après l'impression.
- Éteignez l'appareil avant d'insérer ou de retirer les cartes mémoire.
- Lorsque la batterie commence à s'épuiser pendant la communication, le témoin d'état clignote et le bip d'avertissement retentit. Annulez l'impression et déconnectez le câble USB (rechargez la batterie avant de reconnecter le câble).
- Lorsque 'MODE USB' (P.25) est réglé sur 'PictBridge (PTP)' il n'est pas nécessaire d'effectuer le réglage chaque fois que l'on connecte l'appareil photo à l'imprimante.

- 1 Mettez l'appareil photo et l'imprimante sous tension
- 2 Réglez le commutateur ENR/LECT sur 
- 3 Raccordez l'appareil photo à l'imprimante
- 4 Sélectionnez 'PictBridge (PTP)' sur l'appareil photo.

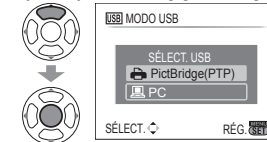

Lorsque 'CONNEXION AU PC EN COURS...' s'affiche, annulez la connexion et réglez 'MODE USB' sur 'SÉLECT.CONNEX.' ou 'PictBridge (PTP)' (P.25).

- 5 Sélectionnez la photo à imprimer à l'aide de  et réglez
- 6 Sélectionnez 'DÉPART IMPRESS.'

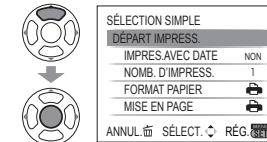

(Réglages d'impression → P.85)

Imprimer plusieurs photos

① Sélectionnez 'IMPR. MULTI.' à l'étape 5 de la page précédente

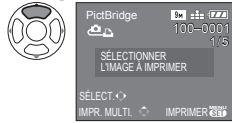

② Sélectionnez une option (Voir ci-dessous pour plus de détails)

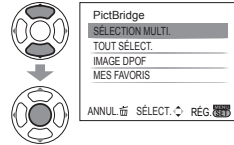

③ Sélectionnez 'DÉPART IMPRESS.'

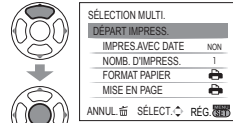

• Pour annuler → Appuyez sur 'MENU/SET'.

- **SÉLECTION MULTI.** : ① Faites défiler les photos à l'aide de ▲▼◀▶, et sélectionnez-les à l'aide de 'DISPLAY' pour imprimer. (Appuyez de nouveau sur 'DISPLAY' pour libérer la sélection.)
② Appuyez sur 'MENU/SET' une fois la sélection terminée.
- **TOUT SÉLECT.** : Imprimez toutes les photos.
- **IMAGE DPOF** : Imprimez les photos sélectionnées dans 'IMPR. DPOF'. (P.78)
- **MES FAVORIS** : Imprimez les photos sélectionnées dans 'MES FAVORIS'. (P.77). (s'affiche uniquement lorsqu'il y a des photos dans 'MES FAVORIS' et que le paramètre est réglé sur 'OUI').
- Sélectionnez 'OUI' si l'écran de confirmation d'impression apparaît.
- Un ● orange qui s'affiche pendant l'impression indique un message d'erreur. Vérifiez l'imprimante.
- L'impression peut être divisée en différentes tâches lorsque l'on imprime une grande quantité de photos. (Le nombre de feuilles restantes peut être différent du nombre spécifié.)

Imprimer avec la date et le texte

■ Avec 'TIMBRE CAR.'

Il est possible d'intégrer aux photos la date d'enregistrement et les informations suivantes (P.73).

- Date d'enregistrement ● NOM et ÂGE des modes de scène 'BÉBÉ' et 'ANIMAL DOMES.'
- Jours écoulés et destination de 'DATE VOYAGE' ● Texte enregistré dans 'EDIT. TITRE'
 - Dans le cas de l'impression en magasin ou avec une imprimante, n'ajoutez pas l'impression de la date aux photos pour lesquelles 'TIMBRE CAR.' est appliqué (les textes risqueraient de se chevaucher).

■ Imprimer la date sans 'TIMBRE CAR.'

- Impression en magasin : Seule la date d'enregistrement peut être imprimée. Demandez d'imprimer la date en magasin.
 - L'exécution des réglages 'IMPR.DPOF' (P.78) à l'avance sur l'appareil photo permet de spécifier le nombre de copies et l'impression de la date avant de donner la carte au magasin.
 - Lors de l'impression de photos de format 16:9, vérifiez à l'avance que le magasin accepte ce format.
- Utiliser l'ordinateur : Il est possible d'effectuer les réglages pour la date d'enregistrement et les informations de texte à l'aide du CD-ROM fourni (PHOTOfunSTUDIO-viewer-).
- Utiliser l'imprimante : Il est possible d'imprimer la date d'enregistrement en réglant 'IMPR.DPOF' sur l'appareil photo, ou en réglant 'IMPRES.AVEC DATE' (P.85) sur 'OUI' lors du raccordement à une imprimante compatible avec l'impression de la date.

Effectuer les réglages d'impression sur l'appareil photo

(Effectuez les réglages avant de sélectionner 'DÉPART IMPRESS.')

① Sélectionnez une option

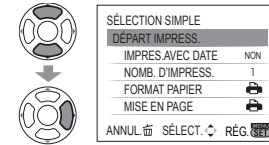

② Sélectionnez le réglage

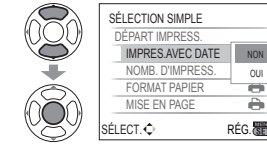

Option	Réglages												
IMPRES. AVEC DATE	NON/OUI												
NOMB. D'IMPRESS.	Spécifiez le nombre de photos (jusqu'à 999 photos)												
FORMAT PAPIER	<table border="0"> <tr> <td> (l'imprimante a priorité)</td> <td>A3 (297×420 mm)</td> </tr> <tr> <td>L/3.5"×5" (89×127 mm)</td> <td>10×15 cm (100×150 mm)</td> </tr> <tr> <td>2L/5"×7" (127×178 mm)</td> <td>4"×6" (101,6×152,4 mm)</td> </tr> <tr> <td>POSTCARD (100×148 mm)</td> <td>8"×10" (203,2 ×254 mm)</td> </tr> <tr> <td>16:9 (101,6×180,6 mm)</td> <td>LETTER (216×279,4 mm)</td> </tr> <tr> <td>A4 (210 ×297 mm)</td> <td>CARD SIZE (54×85,6 mm)</td> </tr> </table>	(l'imprimante a priorité)	A3 (297×420 mm)	L/3.5"×5" (89×127 mm)	10×15 cm (100×150 mm)	2L/5"×7" (127×178 mm)	4"×6" (101,6×152,4 mm)	POSTCARD (100×148 mm)	8"×10" (203,2 ×254 mm)	16:9 (101,6×180,6 mm)	LETTER (216×279,4 mm)	A4 (210 ×297 mm)	CARD SIZE (54×85,6 mm)
(l'imprimante a priorité)	A3 (297×420 mm)												
L/3.5"×5" (89×127 mm)	10×15 cm (100×150 mm)												
2L/5"×7" (127×178 mm)	4"×6" (101,6×152,4 mm)												
POSTCARD (100×148 mm)	8"×10" (203,2 ×254 mm)												
16:9 (101,6×180,6 mm)	LETTER (216×279,4 mm)												
A4 (210 ×297 mm)	CARD SIZE (54×85,6 mm)												
MISE EN PAGE	<table border="0"> <tr> <td> (l'imprimante a priorité) / (1 photo, sans bordure) / (1 photo, avec bordure) / (2 photos) / (4 photos)</td> </tr> </table>	(l'imprimante a priorité) / (1 photo, sans bordure) / (1 photo, avec bordure) / (2 photos) / (4 photos)											
(l'imprimante a priorité) / (1 photo, sans bordure) / (1 photo, avec bordure) / (2 photos) / (4 photos)													

- Il se peut que les options ne s'affichent pas si elles ne sont pas compatibles avec l'imprimante.
- Pour disposer '2 photos' ou '4 photos' dans une seule photo, réglez sur 2 ou 4 le nombre d'impressions pour la photo.
- Pour imprimer sur du papier de format ou à mise en page non pris(e) en charge par cet appareil photo, réglez sur et effectuez les réglages sur l'imprimante. (Consultez le mode d'emploi de l'imprimante.)
- Les options 'IMPRES.AVEC DATE' et 'NOMB. D'IMPRESS.' ne s'affichent pas lorsque les réglages DPOF ont été effectués.
- Même si les réglages DPOF sont effectués, il se peut que les dates ne soient pas imprimées dans certaines boutiques photo ou avec certaines imprimantes.
- Lorsque vous réglez 'IMPRES.AVEC DATE' sur 'OUI', vérifiez les réglages d'impression de la date sur l'imprimante (il se peut que les réglages de l'imprimante aient la priorité).

3 Afficher sur l'écran d'un téléviseur

Il est possible d'afficher les photos sur un écran de téléviseur en raccordant l'appareil photo au téléviseur à l'aide du câble AV (fourni) ou d'un câble à composantes (vendu séparément : DMW-HDC2).

- Consultez également le mode d'emploi du téléviseur.

Configuration :

- Réglez le rapport de format du téléviseur (P.26)
- Mettez l'appareil photo et le téléviseur hors tension.

Vérifiez le sens de la prise et insérez bien droit. (La déformation de la prise peut causer un dysfonctionnement.)

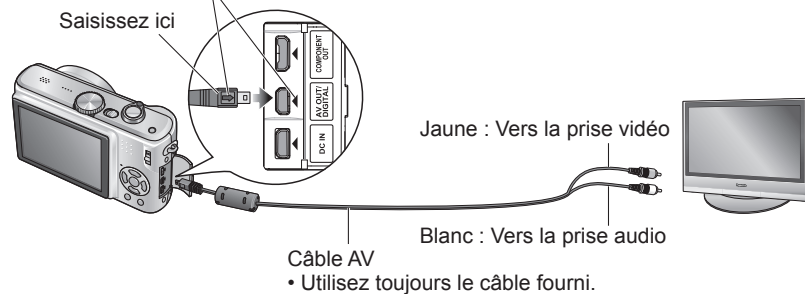

■ Si le téléviseur est doté d'une fente pour carte mémoire SD, vous pouvez afficher les images fixes en y insérant la carte telle quelle.

- Utilisez un téléviseur compatible SDHC pour afficher les images des cartes mémoire SDHC.

- Utilisez exclusivement les câbles AV fournis.
- Vous pouvez afficher les photos sur un téléviseur dans d'autres pays (régions) qui utilisent le système NTSC ou PAL en réglant 'SORTIE VIDEO' dans le menu CONFIG.
- Le réglage du 'MODE LCD' ne s'applique pas sur le téléviseur.
- L'affichage des photos sur un téléviseur est uniquement possible en mode [REPRODUCTION].
- Il se peut que les bords de la photo soient coupés ou que la photo ne s'affiche pas en plein écran sur certains téléviseurs. Les images pivotées dans le sens portrait peuvent être légèrement floues.
- Changez les réglages de mode d'image sur le téléviseur si les rapports de format ne s'affichent pas correctement sur un écran large ou sur un téléviseur haute définition.

- 1 Raccordez l'appareil photo au téléviseur**
- 2 Mettez le téléviseur sous tension**
 - Réglez sur l'entrée auxiliaire.
- 3 Mettez l'appareil photo sous tension**
- 4 Réglez le commutateur ENR/LECT sur [REPRODUCTION]**

Affichez sur un téléviseur à borne à composantes

Utilisez un câble à composantes (vendu séparément : DMW-HDC2) pour tirer pleinement profit des images fixes et animées à haute définition*. Vérifiez que le téléviseur à raccorder possède une borne d'entrée 1080i.

* DMC-TZ5/DMC-TZ15 uniquement

Raccordez l'appareil photo (borne COMPONENT OUT) à un téléviseur à l'aide d'un câble à composantes, et réglez le téléviseur sur la borne d'entrée à composantes.

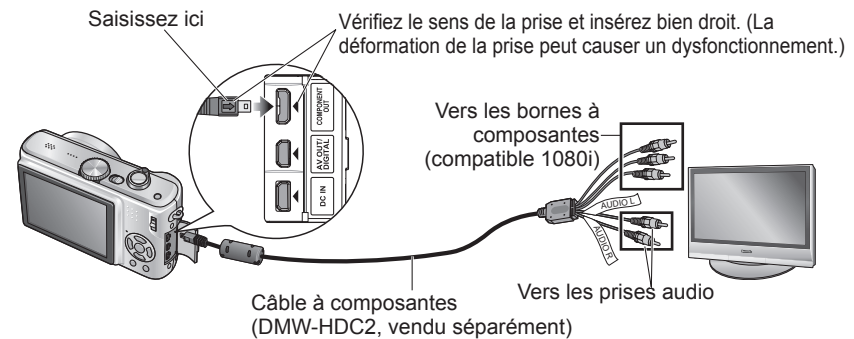

- L'exécution de la lecture n'est pas possible en mode bloc-notes.
- Il se peut que des bandes blanches apparaissent sur le côté ou en haut et en bas de l'écran, suivant le réglage du rapport de format.
- Les images affichées à la verticale peuvent être légèrement floues.
- Il n'est pas possible d'afficher les photos en même temps sur l'écran LCD.
- Il est recommandé d'enregistrer les images fixes avec une 'FORMAT IMAG' d'au moins 2 Mo, et les images animées avec le 'MODE IMAGE' réglé sur '16:9H' (DMC-TZ5/DMC-TZ15 uniquement).
- Utilisez uniquement le câble spécifié ici (DMW-HDC2, vendu séparément).
- La sortie se fera dans le format 16:9 quel que soit le réglage de 'FORMAT TV'.
- La sortie à composantes sera annulée si un câble USB est connecté.
- Les photos ne seront pas émises par des câbles AV connectés simultanément.
- La sortie audio est monaurale.
- Les fonctions suivantes ne sont pas disponibles en mode de lecture. DOUBLE LECT. (DMC-TZ5/DMC-TZ15 uniquement), ÉDIT. TITRE, TIMBRE CAR., REDIMEN., CADRAGE, CONV. FORM., DOUBL. SON, COPIE, sélection multiple (supprimer, etc.), création d'images fixes à partir d'images animées (DMC-TZ5/DMC-TZ15 uniquement), etc.
- L'image peut être temporairement distordue immédiatement après le début de la lecture ou pendant la pause sur certains téléviseurs.

1 Liste des affichages de l'écran LCD

Appuyez sur la touche DISPLAY pour changer l'affichage (P.14).

Pendant l'enregistrement

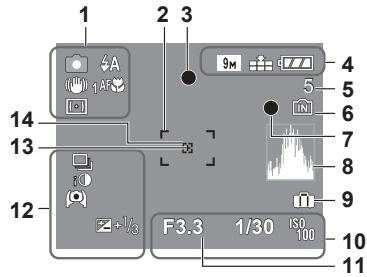

- 1 Mode d'enregistrement* (P.15)
- Mode de flash (P.38)
- Stabilisateur d'image optique (P.62)
- Alerte de vacillement (P.30)
- Mode de mesure (P.59)
- Enregistrement macro (P.40)
- Macro télé (P.40)
- 2 Zone AF (P.30)
- 3 Mise au point (P.30)
- 4 Taille d'image (P.55)
- Qualité (P.55)
- Charge restante de la batterie (P.18)
- 5 Nombre d'images enregistrables (P.100)
- 6 Destination de sauvegarde (P.18)

- 7 État d'enregistrement
 - 8 Histogramme (P.37)
 - 9 Date de voyage (P.53)
 - 10 F3.3 Valeur d'ouverture (P.30)
 - 1/30 Vitesse d'obturation (P.30)
 - Sensibilité ISO (P.57)
 - ISO intelligent (P.56)
 - 11 Date/heure actuelle
 - Plage de mise au point (P.41)
 - Zoom (P.32)
 - 12 Mode rafale (P.61)
 - Prises de vues en rafale (P.43)
 - Exposition intelligente (P.61)
 - Mode d'angle supérieur (P.22)
 - Accentuation automatique ACL (P.22)
 - Accentuation ACL (P.22)
 - Compensation d'exposition (P.43)
 - Compensation de contre-jour (P.29)
 - 13 Cible de mesure centrée (P.59)
 - 14 Zone AF centrée (P.60)
- Mode BLOC-NOTES (P.64)
 - * Mode d'enregistrement de bloc-notes

Pendant la lecture

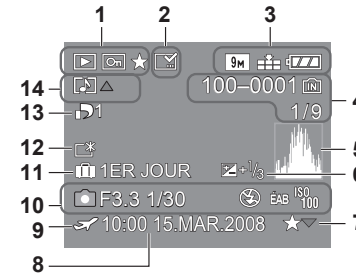

- 1 Mode de LECTURE*1 (P.35)
- Photo protégée (P.79)
- Mes Favoris*2 (P.77)
- 2 Affichage de timbre apposé (P.73)
- 3 Taille d'image*3 (P.55)
- Qualité (P.55)
- Charge restante de la batterie (P.18)
- 4 100-0001 Numéro de dossier/fichier*4 (P.25, 35, 82)
- Destination de sauvegarde (P.18)
- 1/9 Numéro de photo/Nombre total de photos
- 5 Histogramme*5 (P.37)
- 6 Compensation d'exposition (P.43)
- 7 Réglages favoris (P.77)

- 8 Date et heure d'enregistrement
 - Réglage de destination de voyage (P.53)/ Nom (P.48)/Titre (P.72)
 - 9 Réglages de destination (P.54)
 - 10 Informations d'enregistrement
 - 1 mois 10 jours Âge en années/mois (P.48)
 - 11 Jours de voyage écoulés (P.53)
 - 12 Accentuation ACL (P.22)
 - 13 Nombre d'impressions DPOF (P.78)
 - 14 Images animées (P.68)
 - Photo avec son (P.68)
 - Icône d'avertissement de câble déconnecté (P.83)
- Mode BLOC-NOTES (P.64)
 - *1 Mode de lecture de bloc-notes
 - *2 Symbole de zoom
 - Mode IMAGE ANIMÉE (P.68)
 - *3 30fps VGA, 10fps VGA, 30fps QVGA, 10fps QVGA
 - *4 Temps de lecture écoulé XhXXmXXs
 - *5 Temps d'enregistrement d'images animées
 - *6 DMC-TZ5/DMC-TZ15 uniquement

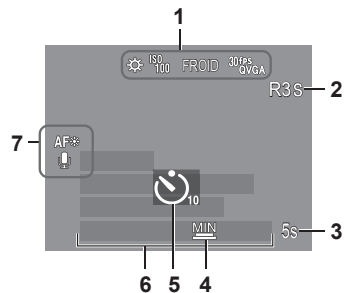

- 1 Balance des blancs (P.58)
- Sensibilité ISO (P.57)
- ISO MAX 400 / ISO MAX 800 / ISO MAX 1600 Limite ISO (P.56)
- FROID Mode de couleur (P.62)
- 30fps QVGA Mode IMAGE ANIMÉE (P.52)
- 2 Temps d'enregistrement disponible
- 3 5s Temps d'enregistrement écoulé (P.52)
- 4 MIN Vitesse d'obturation minimum (P.63)
- 5 Mode de retardateur (P.42)
- 6 Jours de voyage écoulés (P.53)
- Nom (P.48)/Destination de voyage (P.53)
- Âge en années/mois (P.48)
- Date et heure d'enregistrement
- 7 Lampe d'assistance AF (P.63)
- C.A.F. Mise au point automatique (AF) continue (P.60)
- Enregistrement audio (P.63)

CETTE CARTE MÉMOIRE EST VERROUILLÉE

- Libérez au moyen du loquet de protection contre l'écriture sur la carte mémoire SD ou sur la carte mémoire SDHC. (P.18)

AUCUNE IMAGE VALABLE À LIRE

- Prenez des photos ou insérez une carte qui contient des photos.

CETTE IMAGE EST PROTÉGÉE

- Désactivez la protection avant de supprimer, etc. (P.79)

CERTAINES IMAGES NE PEUVENT PAS ÊTRE EFFACÉES/CETTE IMAGE NE PEUT PAS ÊTRE EFFACÉE

- Il n'est pas possible de supprimer les photos non DCF (P.35).
→ Sauvegardez toutes les données nécessaires sur l'ordinateur (ou autre appareil), et 'FORMATER' (P.27) la carte pour supprimer.

AUCUNE NOUVELLE SELECTION POSSIBLE

- Le nombre de photos qu'il est possible de supprimer en une seule fois est dépassé.
- Plus de 999 photos ont été spécifiées dans 'MES FAVORIS'.
- Le nombre de photos qu'il est possible de régler en même temps dans 'REDIMEN. (MULTI)', 'TIMBRE CAR.', ou 'EDIT. TITRE' a été dépassé.

NE PEUT PAS ÊTRE RÉGLÉ SUR CETTE IMAGE

- Les réglages DPOF, 'EDIT TITRE' et 'TIMBRE CAR.' ne sont pas disponibles pour les images non-DCF (P.35).

ÉTEIGNEZ PUIS RALLUMEZ L'APPAREIL PHOTO

- Une force a été appliquée sur l'objectif (ou sur une autre pièce) et l'appareil photo ne peut pas fonctionner correctement.
→ Remettez l'appareil sous tension.
(Si cet affichage ne disparaît pas, informez-vous auprès du revendeur.)

CERTAINES IMAGES NE PEUVENT PAS ÊTRE COPIÉES/LA COPIE NE PEUT PAS ÊTRE ACHEVÉE

- Il n'est pas possible de copier les photos dans les cas suivants.
 - Une photo du même nom existe déjà dans la mémoire intégrée lors de la copie depuis la carte.
 - Le fichier n'est pas conforme à la norme DCF (P.35).
 - Photo prise ou modifiée sur un appareil différent.

ERREUR MÉMOIRE INTERNE FORMATER MÉM. INT. ?

- S'affiche lors du formatage de la mémoire interne à partir d'un ordinateur, etc.
→ Reformatez directement en utilisant l'appareil photo (P.27).

ERREUR CARTE MÉMOIRE FORMATER CETTE CARTE?

- L'appareil ne peut pas reconnaître la carte.
→ Sauvegardez toutes les données nécessaires sur l'ordinateur (ou autre appareil), et 'FORMATER' (P.27).

ERREUR CARTE MÉMOIRE VEUILLEZ VÉRIFIER LA CARTE

- L'accès à la carte a échoué.
→ Réinsérez la carte.

ERREUR CARTE MÉMOIRE ERREUR DE PARAMÈTRE DE LA CARTE MÉMOIRE

- La carte n'est pas conforme à la norme SD. Seules les cartes mémoire SDHC peuvent être utilisées pour des capacités de 4 Go ou plus.

ERREUR LECTURE VEUILLEZ VÉRIFIER LA CARTE

- La lecture des données a échoué.
→ Assurez-vous que la carte est correctement insérée (P.17).

ERREUR ÉCRITURE VEUILLEZ VÉRIFIER LA CARTE

- L'écriture des données a échoué.
→ Mettez l'appareil hors tension et retirez la carte, puis réinsérez-la et remettez l'appareil sous tension.
- La carte est peut-être endommagée.

LE FILM ENREGISTRÉ A ÉTÉ EFFACÉ À CAUSE DE LA LIMITATION DE LA VITESSE D'ÉCRITURE DE LA CARTE

- Il est recommandé d'utiliser une carte d'au moins 10 Mo/s (tel qu'indiqué sur l'emballage, etc.).
- L'enregistrement d'images animées peut prendre fin automatiquement avec certaines cartes.

UN DOSSIER NE PEUT PAS ÊTRE CRÉÉ

- Le nombre de dossiers utilisés a atteint 999.
→ Sauvegardez toutes les données nécessaires sur l'ordinateur (ou autre appareil), et 'FORMATER' (P.27).
Le numéro de dossier revient à 100 lors de l'exécution de 'RENUM. FICHER' (P.25)

L'IMAGE EST AFFICHÉE AU FORMAT 4:3/L'IMAGE EST AFFICHÉE AU FORMAT 16:9

- Le câble AV est connecté à l'appareil photo.
 - Pour retirer le message immédiatement → Appuyez sur 'MENU/SET'.
 - Pour changer le rapport de format → Changez 'FORMAT TV' (P.26).
- Le câble USB est seulement connecté à l'appareil photo.
→ Le message disparaît lorsque le câble est aussi connecté à l'autre appareil.

■ FAQ

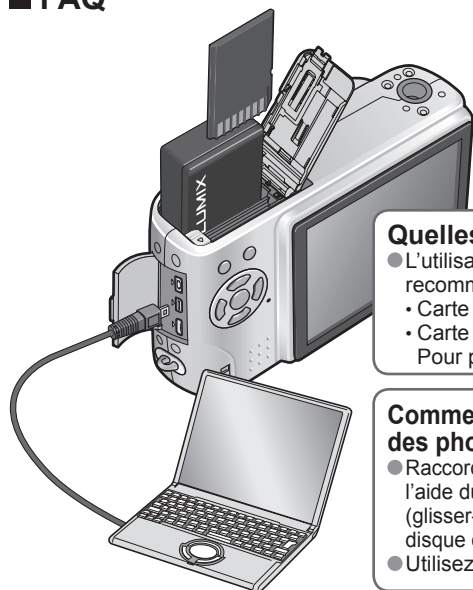
**Quelles cartes puis-je utiliser ?**

- L'utilisation de cartes Panasonic est recommandée.
 - Carte mémoire SD (8 Mo à 2 Go)
 - Carte mémoire SDHC (4 Go à 16 Go)
 Pour plus de détails (P.18)

Comment puis-je envoyer facilement des photos vers un ordinateur ?

- Raccordez l'appareil photo à l'ordinateur à l'aide du câble USB fourni (P.81) pour copier (glisser-déposer) les fichiers de photo sur le disque dur de l'ordinateur.
- Utilisez un lecteur enregistreur USB.

Les photos sont sombres ou leur coloration est médiocre.

- Réglez l'exposition (P.43).
- Utilisez ÉQ.BLANCS pour régler la coloration. (ex. : Utilisez 'ÉAB' pour un éclairage fluorescent et '☉' pour un éclairage incandescent.) Si cela ne suffit pas, essayez de 'Régler la balance des blancs manuellement' [M]SET (P.58).

**Comment puis-je imprimer la date ?**

- Effectuez les réglages d'impression de date avant l'impression.
 - En boutique photo : Effectuez les réglages DPOF (P.78) et demandez d'imprimer 'avec les dates'.
 - Avec une imprimante : Effectuez les réglages DPOF et utilisez une imprimante compatible avec l'impression de la date.
 - Avec le logiciel fourni : Sélectionnez 'avec les dates' dans les réglages d'impression.
- Utilisez 'TIMBRE CAR.' avant l'impression (P.73).



Faites d'abord les vérifications suivantes (P.93 - 97).

(Le rétablissement des valeurs par défaut des réglages de menu peut régler certains problèmes.

Essayez avec 'RESTAURER' dans le menu CONFIG. en mode d'enregistrement (P.25).)

Batterie, alimentation**L'appareil photo ne fonctionne pas même s'il est sous tension.**

- La batterie n'est pas insérée correctement (P.17) ou doit être rechargée (P.16).

L'écran LCD s'éteint même si l'appareil est sous tension.

- L'appareil photo est réglé sur 'ÉNERGIE' ou 'DESACT.AUTO' (P.24).
 - Enfoncez la touche d'obturateur à mi-course pour libérer.
- La batterie doit être rechargée

L'appareil photo se met hors tension dès sa mise sous tension.

- La batterie doit être rechargée.
- L'appareil photo est réglé sur 'ÉNERGIE' (P.24)
 - Enfoncez la touche d'obturateur à mi-course pour libérer.

Enregistrement**Je ne peux pas enregistrer de photos.**

- Le commutateur ENR/LECT n'est pas réglé sur [RE] (enregistrer).
- La mémoire interne ou la carte est pleine. → Libérez de l'espace en supprimant des photos inutiles (P.36).

La capacité d'enregistrement est basse.

- Il faut charger la batterie.
 - Utilisez une batterie complètement chargée (non une batterie vendue préchargée). (P.16)
 - Si vous laissez l'appareil photo allumé, la batterie s'épuisera. Éteignez souvent l'appareil photo avec 'ÉNERGIE' ou 'DESACT.AUTO' (P.24), etc.
- Vérifiez la capacité d'enregistrement d'images des cartes et de la mémoire intégrée. (P.100)

Les photos enregistrées sont blanchâtres.

- L'objectif est sale (empreintes digitales, etc.)
 - Mettez l'appareil sous tension pour retirer la monture d'objectif, et nettoyez la surface de l'objectif à l'aide d'un chiffon doux et sec.
- L'objectif est embrouillé (P.12).

Les photos enregistrées sont trop lumineuses/sombres.

- Les photos ont été prises dans des endroits sombres ou l'écran est presque complètement occupé par des sujets lumineux (neige, conditions d'éclairage intense, etc.). (La luminosité de l'écran LCD peut être différente de celle de la photo.) → Réglez l'exposition (P.43).
- 'VIT. OBTU. MINI.' est réglé sur des vitesses rapides, comme par exemple '1/200' (P.63).

2 ou 3 photos sont prises même si je n'appuie qu'une fois sur la touche d'obturateur.

- Appareil photo réglé pour utiliser 'PRISES VUES RAFALE', 'RAFALE', ou le mode de scène 'RAFALE RAPIDE' ou 'MULTI FORMAT' (DMC-TZ5/DMC-TZ15 uniquement). (P.43, 49, 51, 61)

La mise au point ne s'effectue pas correctement.

- Le réglage du mode ne convient pas à la distance du sujet. (La plage de mise au point varie suivant le mode d'enregistrement.)
- Le sujet ne se trouve pas dans la plage de mise au point.
- Cela est dû au vacillement de l'appareil ou au mouvement du sujet (P.56, 62).

Les photos enregistrées sont floues. Le stabilisateur d'image optique est inefficace.

- La vitesse d'obturation est plus lente dans les endroits sombres et le stabilisateur d'image optique est moins efficace.
 - Tenez l'appareil photo fermement à deux mains et gardez les bras près du corps.
- Utilisez un trépied et le retardateur (P.42) lorsque vous utilisez 'VIT. OBTU. MINI.'.

Il n'est pas possible d'utiliser 'PRISES VUES RAFALE' ou 'MULTI FORMAT' (DMC-TZ5/DMC-TZ15 uniquement).

- Il n'y a assez de mémoire que pour 2 photos ou moins.

Enregistrement (suite)**Les photos enregistrées semblent moins clairement définies ou il y a de l'interférence.**

- La sensibilité ISO est élevée ou la vitesse d'obturation est lente.
(Le réglage par défaut de SENSIBILITÉ est 'AUTO' – de l'interférence peut apparaître sur les photos prises à l'intérieur.)
→ Réduisez la 'SENSIBILITÉ' (P.57)
→ Réglez 'MODE COULEUR' sur 'NATUREL' (P.62)
→ Prenez les photos dans des endroits plus lumineux.
- Appareil photo réglé sur le mode de scène 'HAUTE SENS.' ou 'RAFALE RAPIDE'.
(L'image est moins clairement définie en raison de la sensibilité élevée.)

La luminosité ou la coloration de la photo enregistrée est différente de la réalité.

- La prise de photos sous un éclairage fluorescent peut exiger une vitesse d'obturation plus élevée et causer une luminosité ou une coloration légèrement différente, mais il ne s'agit pas d'un dysfonctionnement.

Une ligne (tache) verticale rougeâtre apparaît pendant l'enregistrement.

- Il s'agit d'une caractéristique de CCD et cela peut se produire si le sujet contient des zones plus lumineuses. Ces zones peuvent être floues, mais il ne s'agit pas d'un dysfonctionnement. Cela sera enregistré sur les images animées, mais pas sur les images fixes.
- Il est recommandé de garder l'écran à l'écart des sources de lumière puissantes, telles que la lumière du soleil, lors de la prise de photos.

**L'enregistrement IMAGE ANIMÉE s'arrête avant la fin.**

- Vous utilisez une carte MultiMediaCard (non compatible avec l'enregistrement d'images animées).
- Il est recommandé d'utiliser une carte d'au moins 10 Mo/s (tel qu'indiqué sur l'emballage, etc.).
- Avec certaines cartes l'affichage d'accès peut apparaître brièvement après l'enregistrement et l'enregistrement peut s'arrêter avant la fin.

Écran LCD**L'éclairage de l'écran LCD faiblit pendant l'enregistrement d'images animées**

- Il se peut que l'éclairage de l'écran LCD faiblisse si vous enregistrez des images animées pendant de longues périodes.

L'écran s'éteint parfois même si l'appareil est sous tension.

- L'appareil photo est réglé sur 'DESACT. AUTO' (P.24).
(L'écran LCD s'éteint pendant la recharge du flash)
- Après l'enregistrement, l'écran s'éteint jusqu'à ce que la photo suivante puisse être enregistrée.

La luminosité est instable.

- La valeur d'ouverture est réglée pendant que la touche d'obturateur est enfoncée à mi-course.
(Cela n'affecte pas la photo enregistrée.)

L'écran scintille à l'intérieur.

- Il se peut que l'écran scintille après la mise sous tension (pour éviter d'être affecté par la lumière fluorescente).

L'écran est trop lumineux/foncé.

- Ajustez le réglage de 'MONITEUR' (P.22).
- Appareil photo réglé sur 'MODE LCD' (P.22).

Il y a des points noirs/bleus/rouges/verts ou de l'interférence. L'écran semble déformé lorsqu'on le touche.

- Cela n'est pas un dysfonctionnement et il n'y a pas lieu de s'inquiéter, puisque la déformation ne sera pas enregistrée sur les photos.

La date ou l'âge ne s'affiche pas.

- La date actuelle, 'DATE VOYAGE' (P.53) et les âges dans les modes de scène 'BÉBÉ' et 'ANIMAL DOMES.' (P.48) s'affichent seulement pendant environ 5 secondes après le démarrage, les changements de réglage et les changements de mode. Il n'est pas possible de les afficher en permanence.

Flash**Le flash n'est pas émis.**

- Le flash est réglé sur 'FORCÉ NON' (P.38).
- Lorsqu'il est réglé sur 'AUTO', il se peut que le flash ne soit pas émis dans certaines conditions.
- L'émission du flash n'est pas possible avec 'IMAGE ANIMÉE', ni avec les modes de scène 'PAYSAGE', 'PAYSAGE NOCT.', 'CRÉPUSCULE', 'RAFALE RAPIDE', 'FEU D'ARTIFICE', 'CIEL ÉTOILÉ' et 'PHOTO AÉRIENNE', ou lors de l'utilisation de 'PRISES VUES RAFALE' ou 'RAFALE'.

Deux flashes sont émis

- La réduction des yeux rouges est activée (P.38).
(Le flash est émis deux fois pour empêcher que les yeux ne semblent rouges.)

Lecture**Les photos ont été pivotées.**

- 'ROTATION AFF' est réglé sur 'OUI'.
(Fait automatiquement pivoter les photos du format portrait au format paysage. Il se peut que certaines photos prises avec l'appareil à la verticale soient interprétées comme des photos de format portrait.)
→ Réglez 'ROTATION AFF' sur 'NON'. Vous pouvez aussi faire tourner l'affichage manuellement à l'aide de 'TOURNER' (P.76).

Je ne peux pas afficher les photos.

- Le commutateur ENR/LECT n'est pas réglé sur 'LECTURE'.
- Il n'y a pas de photos dans la mémoire interne ou la carte (les photos sont lues à partir de la carte si une carte est insérée, et à partir de la mémoire interne dans le cas contraire).
- Appareil photo réglé sur 'LECT. PAR CAT.' ou 'LECT. FAV.'.
→ Réglez le mode de lecture sur 'LECT. NORMALE' (P.69).

Le numéro de dossier/fichier s'affiche sous la forme '-'. La photo est noire.

- La photo a été modifiée sur un ordinateur ou prise avec un appareil différent.
- La batterie a été retirée juste après la prise de la photo, ou la photo a été prise alors que la batterie était faible.
→ Utilisez 'FORMATER' pour supprimer (P.27).

Une date inexacte s'affiche lors de la lecture de calendrier.

- La photo a été modifiée sur un ordinateur ou prise avec un appareil différent.
- 'RÉGL. HORL.' est incorrect (P.19).
(Une date inexacte peut s'afficher lors de la lecture de calendrier sur les photos copiées sur un ordinateur puis à nouveau sur l'appareil photo, si la date de l'ordinateur est différente de celle de l'appareil photo.)

Suivant le sujet, une bordure d'interférence peut apparaître sur l'écran.

- Cela s'appelle le moiré. Il ne s'agit pas d'un dysfonctionnement.

Lecture (suite)**Des points ronds blancs, comme des bulles de savon, apparaissent sur la photo enregistrée.**

- Si vous prenez une photo avec le flash dans un endroit sombre ou à l'intérieur, il se peut que des points ronds blancs apparaissent sur la photo car le flash réfléchit sur les particules de poussière dans l'air. Il ne s'agit pas d'un dysfonctionnement. Ce phénomène a pour caractéristique que le nombre de points ronds et leur position varie d'une photo à l'autre.

Les bruits de fonctionnement de l'appareil photo seront enregistrés sur les images animées.

- Il se peut que les bruits de fonctionnement de l'appareil photo soient enregistrés lorsque ce dernier ajuste automatiquement l'ouverture de l'objectif lors de l'enregistrement d'images animées ; il ne s'agit pas d'un dysfonctionnement.

Téléviseur, ordinateur, imprimante**Aucune image n'apparaît sur le téléviseur. L'image est floue ou sans couleur.**

- L'appareil n'est pas correctement raccordé (P.86, 87).
- Le réglage d'entrée du téléviseur n'est pas sur l'entrée auxiliaire.
- Le téléviseur n'est pas compatible avec la carte mémoire SDHC. (Lors de l'utilisation d'une carte mémoire SDHC)

L'affichage de l'écran du téléviseur est différent de celui de l'écran LCD.

- Sur certains téléviseurs le rapport de format peut être incorrect ou les bords peuvent être coupés.

Je ne peux pas faire la lecture des images animées sur le téléviseur.

- Une carte est insérée dans le téléviseur.
→ Connectez le câble AV (fourni) ou un câble à composantes (vendu séparément : DMW-HDC2) et faites la lecture sur l'appareil photo (P.86, 87).

La photo ne s'affiche pas sur tout l'écran du téléviseur.

- Vérifiez les réglages de 'FORMAT TV' (P.26).

Je ne peux pas envoyer les photos vers l'ordinateur.

- L'appareil n'est pas correctement raccordé (P.81).
Assurez-vous que l'ordinateur a reconnu l'appareil photo.
- Réglez 'MODE USB' sur 'PC' (P.25).

L'ordinateur ne reconnaît pas la carte (il lit seulement la mémoire interne).

- Déconnectez le câble USB et reconnectez-le avec la carte insérée.
- Réglez la molette de sélection du mode sur tout autre mode que .

Je veux faire la lecture des photos de l'ordinateur sur l'appareil photo.

- Utilisez le logiciel fourni PHOTOfunSTUDIO-viewer- pour copier les photos de l'ordinateur à l'appareil photo. Pour sauvegarder le bloc-notes, utilisez le logiciel pour copier de l'ordinateur à la carte, puis copiez le dossier de bloc-notes au moyen de 'COPIE' (P.80) dans le menu LECT.

Je ne peux pas imprimer quand l'appareil est raccordé à l'imprimante.

- L'imprimante n'est pas compatible PictBridge .
- Réglez 'MODE USB' sur 'PictBridge (PTP)' (P.25).

Les bords des photos sont coupés lors de l'impression.

- Libérez les réglages de cadrage ou d'annulation de bordure sur l'imprimante avant d'imprimer. (Consultez le mode d'emploi de l'imprimante.)
- Les photos ont été prises en 'FORMAT' **16:9**.
→ Pour l'impression dans une boutique photo, vérifiez que l'impression en format 16:9 est possible.

Autres**Le menu ne s'affiche pas dans la langue désirée.**

- Changez le réglage de 'LANGUE' (P.27).

L'appareil photo fait des cliquetis quand on l'agite.

- Ce son vient du mouvement de l'objectif et n'est pas un dysfonctionnement.

Impossible de régler sur 'PRÉV. AUTO'.

- Non réglable lorsque l'un ou l'autre des modes suivants est en cours d'utilisation : 'PRISES VUES RAFALE', 'RAFALE', les modes de scène 'AUTO PORTRAIT', 'RAFALE RAPIDE' et 'MULTI FORMAT' (DMC-TZ5/DMC-TZ15 uniquement), mode IMAGE ANIMÉE, ou 'ENR. SON'.

Une lampe rouge s'allume lorsque l'on enfonce la touche d'obturateur à mi-course dans les endroits sombres.

- 'LAMPE ASS.AF (LAMPE D'ASSISTANCE AF)' est réglé sur 'OUI' (P.63).

La lampe d'assistance AF ne s'allume pas.

- 'LAMPE ASS.AF (LAMPE D'ASSISTANCE AF)' est réglé sur 'NON'.
- Elle ne s'allume pas dans les endroits lumineux ou lors de l'utilisation des modes de scène 'PAYSAGE', 'PAYSAGE NOCT. (PAYSAGE NOCTURNE)', 'AUTO PORTRAIT', 'FEU D'ARTIFICE', 'PHOTO AÉRIENNE' et 'CRÉPUSCULE'.

L'appareil photo est chaud.

- L'appareil photo peut chauffer un peu pendant l'utilisation, mais cela n'affecte ni son fonctionnement ni la qualité des photos.

L'objectif émet un bruit de cliquetis.

- Lorsque la luminosité change, il se peut que l'objectif émette un bruit de cliquetis et que la luminosité de l'écran change aussi, mais cela est dû aux réglages d'ouverture effectués. (Cela n'affecte pas l'enregistrement.)

L'horloge est inexacte.

- L'appareil photo a été laissé inutilisé pendant une longue période.
→ Réglez à nouveau l'horloge (P.19).
(La date sera réglée sur '0:00 0. 0. 0' pour les photos si l'horloge n'est pas réglée.)
- Le réglage de l'horloge a pris du temps (le retard de l'horloge correspond à ce temps).

Lors de l'utilisation du zoom, l'image se déforme légèrement et les bords du sujet deviennent colorés.

- Les images peuvent être légèrement déformées ou colorées autour des bords, suivant le rapport de zoom, mais il ne s'agit pas d'un dysfonctionnement.

Les numéros de fichier ne sont pas enregistrés dans l'ordre.

- Les numéros de fichier reviennent à zéro quand de nouveaux dossiers sont créés (P.82).

Les numéros de fichier ont diminué.

- La batterie a été retirée/insérée alors que l'appareil était sous tension.
(Les numéros peuvent diminuer si les numéros de dossier/fichier ne sont pas correctement enregistrés.)

4 Précautions pour l'utilisation et remarques

Lors de l'utilisation

L'appareil photo peut devenir chaud s'il est utilisé sur de longues périodes, mais cela n'est pas un dysfonctionnement.

- Pour éviter le vacillement, utilisez un trépied et posez-le dans un emplacement stable. (Tout spécialement lors de l'utilisation du zoom télescopique, d'une vitesse d'obturation lente ou du retardateur)
- **Gardez l'appareil photo le plus loin possible des appareils électromagnétiques (tels que fours à micro-ondes, téléviseurs, consoles de jeu, etc.).**
 - Si vous utilisez l'appareil photo sur ou près d'un téléviseur, les photos et le son de l'appareil photo peuvent être affectés par le rayonnement des ondes électromagnétiques.
 - N'utilisez pas l'appareil photo près d'un téléphone cellulaire car le bruit émis par ce dernier risquerait d'affecter les photos et le son.
 - Les données enregistrées risquent d'être endommagées, ou les photos déformées par les puissants champs magnétiques générés par les haut-parleurs ou les gros moteurs.
 - Le rayonnement d'ondes électromagnétiques généré par les microprocesseurs peut affecter l'appareil photo, ainsi que déformer les photos ou le son.
 - Si l'appareil photo est affecté par un appareil électromagnétique et ne fonctionne plus correctement, mettez l'appareil photo hors tension et retirez la batterie ou débranchez l'adaptateur secteur (en option). Ensuite, réinsérez la batterie ou rebranchez l'adaptateur secteur et mettez l'appareil photo sous tension.

N'utilisez pas l'appareil photo près des émetteurs radio ou des lignes haute tension.

- Si vous enregistrez près d'un émetteur radio ou d'une ligne haute tension, les photos et le son enregistrés risquent d'être affectés.
- N'utilisez pas de rallonges avec le cordon ou les câbles fournis.
- Ne laissez pas l'appareil photo entrer en contact avec des pesticides ou des substances volatiles (ils peuvent endommager la surface ou causer le détachement du revêtement).

Entretien de l'appareil photo

Pour nettoyer l'appareil photo, retirez la batterie ou débranchez le cordon d'alimentation, puis essuyez l'appareil avec un chiffon doux et sec.

- Utilisez un chiffon humide bien essoré pour retirer les taches tenaces, puis essuyez de nouveau avec un chiffon sec.
- N'utilisez pas de benzène, diluant, alcool ou savon à vaisselle, car ces derniers peuvent endommager le boîtier extérieur et la finition de l'appareil photo.
- Si vous utilisez un chiffon traité chimiquement, lisez attentivement les instructions qui l'accompagnent.
- Ne touchez pas le protégé-objectif (P.13).

Si l'appareil doit rester inutilisé quelque temps

- Éteignez l'appareil photo avant de retirer la batterie et la carte (assurez-vous que la batterie est retirée pour éviter les dommages causés par une décharge excessive).
- Ne laissez pas l'appareil en contact avec des sacs de caoutchouc ou de plastique.
- Rangez-le avec un agent dessiccant (gel de silice) si vous le laissez dans un tiroir, etc. Rangez les batteries dans un endroit frais (15 °C à 25 °C) à faible humidité (40% à 60%) et exempt de variations importantes de température.
- Chargez la batterie une fois par an et utilisez-la jusqu'à ce qu'elle soit épuisée avant de la ranger à nouveau.

Cartes mémoire

- Pour éviter d'endommager les cartes et les données
 - Évitez les températures élevées, les rayons directs du soleil, les ondes électromagnétiques et l'électricité statique.
 - Évitez de plier, d'échapper ou d'exposer à des chocs violents.
 - Ne touchez pas les connecteurs au dos de la carte et évitez de les salir ou de les mouiller.
- Lors de la mise au rebut ou du transfert des cartes mémoire
 - L'utilisation des fonctions 'formater' et 'supprimer' sur l'appareil photo ou sur l'ordinateur ne change que les informations de gestion des fichiers, sans supprimer complètement les données sur la carte mémoire. Lors de la mise au rebut ou du transfert des cartes mémoire, il est recommandé de détruire physiquement la carte mémoire elle-même, ou d'utiliser un logiciel de suppression de données d'ordinateur disponible dans le commerce pour supprimer complètement les données de la carte. Les données des cartes mémoire doivent être gérées de manière responsable.

Batterie et chargeur

- Rangez les batteries dans leur étui de transport après l'utilisation.
- N'utilisez pas la batterie si elle a été endommagée ou bosselée (tout particulièrement les connecteurs), par exemple en l'échappant (cela peut causer des dysfonctionnements).
- La capacité d'enregistrement est établie à 300 [330 *1] (P.16) photos sur la base des normes CIPA *2 suivantes.
 - *1 DMC-TZ4/DMC-TZ11

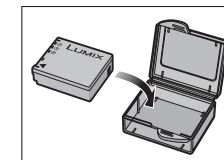

Normes CIPA :

- Utilisation d'une carte mémoire SD Panasonic (16 Mo) • Utilisation de la batterie fournie • Température 23 °C, humidité 50% • Mode IMAGE NORMALE • Écran LCD OUI (Le nombre de photos qu'il est possible d'enregistrer diminue en mode LUMI. LCD AUTO, ACCENTU. ACL et ANGLE SUP.) • STABILISAT. (MODE1) • Première photo prise 30 secondes après la mise sous tension • 1 photo prise toutes les 30 secondes • Flash entier utilisé pour une photo sur deux • Utilisation du zoom pour chaque photo (W max. → T max., ou T max. → W max.) • Appareil mis hors tension toutes les 10 photos, en laissant la batterie refroidir
- *2 CIPA = Camera & Imaging Products Association

- Lors de la charge
 - Retirez toute trace de saleté sur les connecteurs du chargeur et sur la batterie, à l'aide d'un chiffon sec.
 - Gardez l'appareil à au moins 1 mètre des radios AM (elles peuvent causer du brouillage radio).
 - Il se peut que des bruits soient émis de l'intérieur du chargeur mais cela n'est pas un dysfonctionnement.
 - Débranchez toujours de la prise de courant après la charge (consomme jusqu'à 0,1 W si laissée branchée).

Note concernant la batterie rechargeable

La batterie est désignée comme recyclable.
Veuillez respecter les réglementations locales en matière de recyclage.

5 Capacité en photos enregistrées/ temps d'enregistrement

- Les chiffres indiqués sont des estimations. Ils peuvent varier suivant les conditions d'utilisation, le type de carte et le sujet.
- Les capacités/temps d'enregistrement affichés sur l'écran LCD peuvent ne pas être réduits régulièrement.

Capacité en photos enregistrées (images fixes)

- Varie suivant les réglages de 'FORMAT' (P.56), 'FORMAT IMAG' (P.55) et 'QUALITÉ' (P.55).

*1 DMC-TZ5/DMC-TZ15 *2 DMC-TZ4/DMC-TZ11

FORMAT	4:3												3:2					16:9																	
	9 M *1 (3456×2592)		8 M *2 (3264×2448)		7 M EZ *1 (3072×2304)		5 M EZ (2560×1920)		3 M EZ (2048×1536)		2 M EZ (1600×1200)		0,3 M EZ (640×480)		8,5 M *1 (3552×2368)		7 M *2 (3264×2176)		6 M EZ *1 (3072×2048)		4,5 M EZ (2560×1712)		2,5 M EZ (2048×1360)		7,5 M *1 (3712×2088)		6 M *2 (3264×1840)		5,5 M EZ *1 (3072×1728)		3,5 M EZ (2560×1440)		2 M EZ (1920×1080)		
QUALITÉ	[] []		[] []		[] []		[] []		[] []		[] []		[] []		[] []		[] []		[] []		[] []		[] []		[] []		[] []		[] []		[] []				
Mémoire interne	10	22	12	25	14	28	20	40	32	62	51	97	240	400	11	23	14	28	15	32	22	45	36	69	12	25	16	33	18	37	27	53	47	91	
Carte mémoire	16 Mo	2	5	2	6	3	7	5	10	8	16	13	26	68	110	2	6	3	7	3	8	5	12	9	18	3	6	4	8	4	10	7	14	12	25
	32 Mo	6	12	6	14	7	16	11	23	18	36	29	56	145	230	6	13	7	16	8	18	13	26	20	40	7	14	9	19	10	21	15	30	27	53
	64 Mo	13	26	14	30	16	34	24	48	38	75	61	115	290	480	14	28	16	33	19	38	27	54	43	83	15	31	19	40	22	45	32	63	57	105
	128 Mo	27	55	30	61	35	69	50	99	78	150	125	230	600	970	29	58	34	69	39	78	56	110	88	165	31	63	41	81	46	92	66	125	115	220
	256 Mo	54	105	61	120	68	135	98	190	150	290	240	460	1170	1900	57	110	68	135	77	150	110	210	170	330	62	120	80	155	91	180	130	250	220	430
	512 Mo	105	210	120	240	135	270	195	380	300	590	480	910	2320	3770	115	220	135	260	150	300	210	430	340	650	125	240	160	310	180	350	250	500	450	860
	1 Go	210	430	240	480	270	540	390	770	600	1180	970	1830	4640	7550	230	450	270	530	300	600	440	860	680	1310	250	490	320	630	360	710	520	1000	900	1720
	2 Go	440	860	490	970	550	1090	790	1530	1220	2360	1920	3610	8780	12290	460	910	550	1070	620	1220	890	1700	1360	2560	500	990	650	1270	730	1420	1040	1980	1800	3410
	4 Go	860	1690	970	1910	1090	2150	1560	3010	2410	4640	3770	7090	17240	24130	920	1800	1080	2110	1230	2410	1740	3350	2680	5020	990	1940	1280	2510	1450	2800	2040	3890	3540	6700
	8 Go	1760	3450	1980	3890	2230	4380	3180	6130	4910	9440	7670	14440	35080	49120	1870	3660	2210	4300	2500	4910	3550	6820	5450	10230	2020	3960	2610	5110	2950	5710	4160	7920	7220	13640
16 Go	3550	6950	3980	7840	4490	8820	6410	12350	9880	19000	15440	29070	70590	98840	3770	7370	4450	8660	5040	9880	7160	13720	10980	20590	4080	7970	5250	10290	5950	11490	8370	15940	14530	27450	

Capacité en temps d'enregistrement (images animées)

- Varie suivant le réglage de 'MODE IMAGE' (P.52).

MODE IMAGE	30fpsVGA	10fpsVGA	30fpsQVGA	10fpsQVGA	30fps16:9H *1	15fps16:9H *1	30fps16:9 (L) *3	10fps16:9 (L) *3
Mémoire interne	—	—	1 min 43 s	5 min	—	—	—	—
Carte mémoire	16 Mo	6 s	26 s	26 s	—	4 s	5 s	22 s
	32 Mo	17 s	58 s	59 s	4 s	12 s	14 s	50 s
	64 Mo	39 s	2 min	2 min	13 s	29 s	33 s	1 min 45 s
	128 Mo	1 min 23 s	4 min 10 s	4 min 10 s	29 s	1 min 1 s	1 min 11 s	3 min 35 s
	256 Mo	2 min 45 s	8 min 10 s	8 min 10 s	1 min	2 min	2 min 20 s	7 min
	512 Mo	5 min 30 s	16 min 20 s	16 min 20 s	2 min	4 min	4 min 40 s	14 min
	1 Go	11 min	32 min 50 s	32 min 50 s	4 min	8 min 10 s	9 min 20 s	28 min 10 s
	2 Go	22 min 30 s	1 h 7 min	1 h 7 min	8 min 20 s	16 min 50 s	19 min 20 s	57 min 30 s
	4 Go	44 min 20 s	2 h 11 min	2 h 11 min	16 min 40 s	33 min 20 s	38 min	1 h 53 min
	8 Go	1 h 30 min	4 h 28 min	4 h 28 min	33 min 50 s	1 h 7 min	1 h 17 min	3 h 50 min
16 Go	3 h 1 min	8 h 59 min	8 h 59 min	1 h 8 min	2 h 16 min	2 h 36 min	7 h 43 min	

*3 L'enregistrement continu d'images animées est possible pendant 15 minutes maximum. Le temps d'enregistrement continu maximum (jusqu'à 15 minutes) s'affiche à l'écran. (DMC-TZ5 (PL/SG), DMC-TZ15 (GC), DMC-TZ4 (PL), DMC-TZ11 (GC))

- L'enregistrement continu d'images animées est possible pendant 15 minutes maximum. Le temps d'enregistrement continu maximum (jusqu'à 15 minutes) s'affiche à l'écran. (DMC-TZ5 (EG/PR/E), DMC-TZ4 (EG/E))

- L'enregistrement continu d'images animées est possible jusqu'à 2 Go. Le temps d'enregistrement maximum disponible pour jusqu'à 2 Go uniquement s'affiche sur l'écran. (DMC-TZ5 (PL/SG), DMC-TZ15 (GC), DMC-TZ4 (PL), DMC-TZ11 (GC))

Appareil photo numérique : informations pour votre sécurité

Source d'alimentation	CC 5,1 V
Consommation	lors de l'enregistrement: 1,3 W (DMC-TZ5/DMC-TZ15)/1,2 W (DMC-TZ4/DMC-TZ11) lors de la lecture: 0,6 W
Pixels effectifs de l'appareil photo	● DMC-TZ5/DMC-TZ15 : 9 100 000 pixels ● DMC-TZ4/DMC-TZ11 : 8 100 000 pixels
Capteur d'image	● DMC-TZ5/DMC-TZ15 : CCD 1/2,33", nombre total de pixels = 10 700 000 ● DMC-TZ4/DMC-TZ11 : CCD 1/2,5", nombre total de pixels = 8 320 000 Filtre de couleurs primaires
Objectif	Zoom optique 10 x f=4,7 mm à 47 mm (équivalent pour un appareil photo 35 mm : 28 mm à 280 mm)/F3,3 à F4,9
Zoom numérique	4 x max.
Zoom optique supplémentaire	16,9 x max. (DMC-TZ5/DMC-TZ15)/15,9 x max. (DMC-TZ4/DMC-TZ11)
Mise au point	Normale/Macro Détection de visage/mise au point 9 zones/mise au point 3 zones (vitesse rapide)/ mise au point 1 zone (vitesse rapide)/mise au point 1 zone/Mise au point centrale
Plage de mise au point	
Normal/Image animée	50 cm (Large)/2 m (Télé) à ∞
Macro/Auto intelligent/ Bloc-notes	5 cm (Large)/1 m (Télé) à ∞ (2 m sauf si T max.)
Mode Scène	Les réglages ci-dessus peuvent être différents.
Système d'obturation	Obturbateur électronique + obturbateur mécanique
Enregistrement d'image animée	1280 × 720 pixels* (DMC-TZ5/DMC-TZ15 uniquement) 848 × 480 pixels*/640 × 480 pixels*/320 × 240 pixels (* Uniquement lors de l'utilisation d'une carte mémoire SD) 30,15 (DMC-TZ5/DMC-TZ15 uniquement), ou 10 cadres/seconde avec le son.
Enregistrement en rafale	
Vitesse de rafale	● DMC-TZ5/DMC-TZ15 : 2,5 cadres/seconde (Rafale), Environ 2 cadres/seconde (illimitée) ● DMC-TZ4/DMC-TZ11 : 3 cadres/seconde (Rafale), Environ 2 cadres/seconde (illimitée)
Nombre d'images enregistrables	● DMC-TZ5/DMC-TZ15 : 5 cadres max. (standard), 3 cadres max. (fin), Varie suivant la capacité restante de la mémoire interne ou de la carte (illimitée). ● DMC-TZ4/DMC-TZ11 : 7 cadres max. (standard), 4 cadres max. (fin), Varie suivant la capacité restante de la mémoire interne ou de la carte (illimitée).
Rafale rapide	
Vitesse de rafale	● DMC-TZ5/DMC-TZ15 : Environ 6 cadres par seconde ● DMC-TZ4/DMC-TZ11 : Environ 7 cadres par seconde
Nombre d'images enregistrables	Environ 20 photos (Lors de l'utilisation de la mémoire intégrée, immédiatement après le formatage) 100 photos max. (Lors de l'utilisation d'une carte, varie suivant le type de carte et les conditions d'enregistrement)
Sensibilité ISO	AUTO/100/200/400/800/1600 Mode [HAUTE SENS.] : 1600 - 6400
Vitesse d'obturation	8 à 1/2000 Mode [CIEL ÉTOILÉ] : 15 secondes, 30 secondes, 60 secondes
Balance des blancs	AUTO/Lumière du jour/Nuageux/Ombre/Halogène/Blanc
Exposition (AE)	AUTO (Programme AE) Compensation d'exposition (par pas de 1/3 EV, -2 EV à +2 EV)
Mode de mesure	Multiple/Pondéré au centre/Centré

Ecran LCD	● DMC-TZ5/DMC-TZ15 : Écran LCD TFT polycristallin à basse température 3,0" (environ 460 800 pixels) (champ de rapport d'affichage d'environ 100 %) ● DMC-TZ4/DMC-TZ11 : Écran LCD TFT 2,5" au silicium amorphe (environ 230 400 pixels) (champ de rapport d'affichage d'environ 100 %)
Flash	Portée du flash : (ISO AUTO) Environ 60 cm à 5,3 m (Large) AUTO, AUTO/Réduction des yeux rouges, Flash forcé OUI (Flash forcé OUI/ réduction des yeux rouges), Sync. lente/Réduction des yeux rouges, Forcé NON
Microphone	Monaural
Haut-parleur	Monaural
Support d'enregistrement	Mémoire interne (environ 50 Mo)/Carte mémoire SD/Carte mémoire SDHC/ MultiMediaCard (images fixes uniquement)
Taille d'image	
Image fixe	Lorsque le réglage de format est [4:3] ● DMC-TZ5/DMC-TZ15 : 3456 × 2592 pixels / 3072 × 2304 pixels / 2560 × 1920 pixels / 2048 × 1536 pixels / 1600 × 1200 pixels / 640 × 480 pixels ● DMC-TZ4/DMC-TZ11 : 3264 × 2448 pixels / 2560 × 1920 pixels / 2048 × 1536 pixels / 1600 × 1200 pixels / 640 × 480 pixels
	Lorsque le réglage de format est [3:2] ● DMC-TZ5/DMC-TZ15 : 3552 × 2368 pixels / 3072 × 2048 pixels / 2560 × 1712 pixels / 2048 × 1360 pixels ● DMC-TZ4/DMC-TZ11 : 3264 × 2176 pixels / 2560 × 1712 pixels / 2048 × 1360 pixels
	Lorsque le réglage de format est [16:9] ● DMC-TZ5/DMC-TZ15 : 3712 × 2088 pixels / 3072 × 1728 pixels / 2560 × 1440 pixels / 1920 × 1080 pixels ● DMC-TZ4/DMC-TZ11 : 3264 × 1840 pixels / 2560 × 1440 pixels / 1920 × 1080 pixels
Images animées (* Uniquement lors de l'utilisation d'une carte mémoire SD)	1280 × 720 pixels* (DMC-TZ5/DMC-TZ15 uniquement) 848 × 480 pixels*/640 × 480 pixels*/320 × 240 pixels
Qualité	Fin/Standard
Format de fichier à l'enregistrement	
Image fixe	JPEG (basé sur 'Design rule for Camera File system', basé sur la norme Exif 2.21)/conforme DPOF
Images fixes avec son	JPEG (basé sur 'Design rule for Camera File system', basé sur la norme Exif 2.21) + QuickTime
Images animées	JPEG animé QuickTime
Interface	Numérique : USB 2.0 (Haute vitesse) Vidéo/audio analogique : Composite NTSC/PAL (commutée par menu), Composantes/Sortie de ligne audio (monaurale)
Borne	COMPONENT OUT : Prise dédiée (10 broches) DIGITAL/AV OUT : Prise dédiée (8 broches) DC IN : Prise dédiée (2 broches)
Dimensions (parties saillantes non comprises)	● DMC-TZ5/DMC-TZ15: Environ 103,3 mm (L) × 59,3 mm (H) × 36,5 mm (P) ● DMC-TZ4/DMC-TZ11: Environ 103,3 mm (L) × 59,3 mm (H) × 36,2 mm (P)
Poids	Sans carte ni batterie DMC-TZ5/DMC-TZ15: Environ 214 g DMC-TZ4/DMC-TZ11: Environ 208 g Avec carte et batterie DMC-TZ5/DMC-TZ15: Environ 240 g DMC-TZ4/DMC-TZ11: Environ 234 g
Température de fonctionnement	0 °C à 40 °C
Humidité de fonctionnement	10% à 80%

Chargeur de batterie: Information pour votre sécurité

Sortie	CHARGE 4,2 V --- 0,8 A
Entrée	110 V à 240 V 50/60Hz, 0,2 A

Batterie (lithium-ion): Information pour votre sécurité

Tension/capacité	3,7 V 1000 mAh
-------------------------	----------------