

Panasonic®

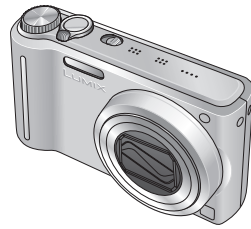

Mode d'emploi des caractéristiques avancées

Appareil photo numérique

Modèle n° **DMC-TZ7**
DMC-TZ6
DMC-TZ65



Lire intégralement ces instructions avant d'utiliser l'appareil.



Toutes les descriptions et logos relatifs à HDMI, VIERA Link, AVCHD Lite, et Dolby concernent uniquement le DMC-TZ7.

VQT2B99-2

Guide sommaire

La batterie n'est pas chargée à la sortie d'usine de l'appareil photo. Chargez la batterie et réglez l'horloge avant l'utilisation.

Lorsque vous n'utilisez pas la carte (vendue séparément), vous pouvez enregistrer ou lire les photos sur la mémoire interne (P.14).

1 Chargez la batterie.



2 Insérez la batterie et la carte.

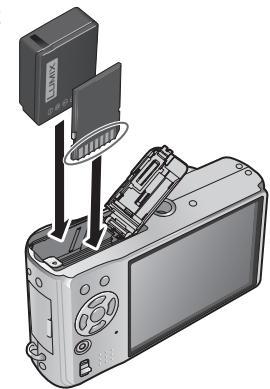

3 Mettez l'appareil sous tension

4 Réglez le commutateur ENR/LECT sur



5 Réglez la molette de sélection de mode sur



6 Appuyez sur la touche d'obturateur pour prendre des photos.

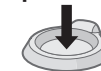

■ Lors de la lecture des photos



1. Réglez le commutateur ENR/LECT sur .
2. Sélectionnez la photo que vous désirez regarder.



Ce manuel contient les instructions d'utilisation pour le DMC-TZ7/DMC-TZ6/DMC-TZ65. L'apparence, les spécifications et l'affichage de l'écran varient suivant le modèle utilisé. Les descriptions de ce manuel sont principalement basées sur le DMC-TZ7. Les détails concernant les fonctions propres à chaque modèle sont indiqués par des symboles ajoutés au début ou à la fin des descriptions.

(Exemple)

Fonctions disponibles uniquement sur DMC-TZ7 :

Fonctions disponibles uniquement sur DMC-TZ6/DMC-TZ65 :

Enregistrez, affichez et sauvegardez

Enregistrer P.26

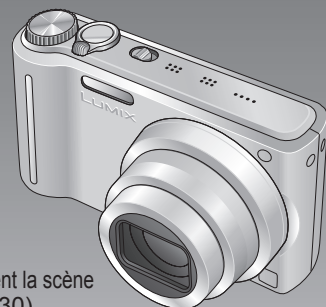

Photographier avec les réglages automatiques

- L'appareil photo détecte automatiquement la scène Mode 'AUTO INTELLIGENT' (P.30)
- Effectue automatiquement les réglages optimaux pour la mise au point et la luminosité, selon les mouvements du sujet 'RECHERCHE MPA' (P.32)
- Reconnaît les visages et fait la mise au point sur ces derniers pour qu'ils s'affichent avec une grande netteté 'Détection de visage' (P.32, 71)



Grand angulaire

- Permet de photographier tout le groupe sur une seule photo 'Objectif grand angulaire 25 mm'



Photographie avec zoom (P.35)

- 'Zoom optique 12x' ('zoom 21,4x' avec zoom optique supplémentaire) pour photographier de près les personnes distantes



Filmer (P.59, 62)

- Permutation rapide sur le mode de filmage sur simple pression d'une touche [TZ7] 'Touche d'images animées'
- Enregistrement d'images animées haute définition sur de longues durées [TZ7] 'AVCHD Lite' (1280 x 720p)
- Fonctions de zoom disponibles même pour le filmage



Fonction de reconnaissance de visage [TZ7] (P. 63)

- Détectez les visages qui ressemblent à ceux enregistrés pour la priorité de mise au point et de réglage d'exposition. 'Reconnaissance de visage'

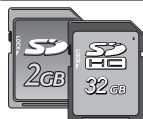

Les cartes peuvent être insérées directement dans les appareils dotés d'un logement à carte mémoire SD.

- Carte mémoire SD/Carte mémoire SDHC*2 (en option)

vos moments précieux.



Afficher P.105

- Obtenez une image clairement définie sur les écrans larges !

Câble AV

Mini-câble HDMI (en option) [TZ7]

- Exécution facile des commandes avec la télécommande VIERA [TZ7] Prise en charge de 'VIERA Link'



Imprimer P.102

- Avec votre imprimante Connectez directement l'appareil photo pour imprimer en toute facilité vos photos à la maison. Utilisez une imprimante compatible PictBridge.

Câble de connexion USB

- Dans une boutique photo numérique Confiez votre carte au personnel de la boutique pour faire imprimer vos photos.

Carte mémoire SD

Sauvegardez vos photos pour mieux en profiter ! P.97



Utilisez le logiciel fourni 'PHOTOfunSTUDIO'*3, pour

- Sauvegarder, retoucher et gérer les photos
- Créer des disques DVD (AVCHD/DVD-Vidéo) à partir des images animées enregistrées [TZ7]

Carte mémoire SD

Câble de connexion USB



Avec un enregistreur DVD*1

Sauvegardez sur un disque DVD ou sur un disque dur

Carte mémoire SD

Câble AV

*1 Pour des instructions plus détaillées, consultez le mode d'emploi des appareils respectifs.

*2 Utilisable sur les appareils compatibles avec les cartes mémoire SDHC.

*3 'PHOTOfunSTUDIO 3.0 HD Edition' est compris avec le modèle DMC-TZ7. 'PHOTOfunSTUDIO 3.0' est compris avec le modèle DMC-TZ6/DMC-TZ65. Dans ce manuel, 'PHOTOfunSTUDIO' renvoie à l'une ou l'autre des deux versions du logiciel.

Contenu

Avant l'utilisation

Avant l'utilisation.....	8
À lire en premier.....	8
Pour éviter les dommages et les pannes.....	8
Accessoires fournis.....	9
Noms des composants.....	10
Touche de curseur.....	10

Préparatifs

Charger la batterie.....	11
Insérer la batterie et la carte.....	13
Destination de sauvegarde des photos (cartes et mémoire intégrée).....	14
Charge restante de la batterie et capacité de mémoire ..	14
Régler l'horloge.....	15
Utiliser les menus.....	16
Type de menu.....	17
Utiliser le menu d'accès rapide.....	18
Utiliser le menu CONFIG.....	19
⌚ RÉGL. HORL./ ⌚ HEURE MOND./	
📅 DATE VOYAGE/ 📻 BIP (🔊) VOLUME/	
🔊 MONITEUR.....	19
📺 MODE LCD/ 📄 A TAILLE AFFICH./	
📊 GRILLE DE RÉF./ 📊 HISTOGRAMME/	
📷 ZONE D'ENR. [TZ7].....	20
🌱 ÉCO ÉCONOMIE/ 📷 PRÉV. AUTO.....	21
🔄 REPRISE ZOOM/ 📄 RENUM. FICHER/	
🔧 RESTAURER/ 📄 MODE USB.....	22
📺 SORTIE VIDEO/ 📺 FORMAT TV/	
📺 HDMI MODE HDMI [TZ7].....	23
📺 VIERA Link [TZ7] / 📺 AFF. VERSION/	
📺 FORMATER/ 🗣️ LANGUE.....	24
DEMO MODE DÉMO.....	25

Notions de base

Commandes de base pour photographier ou filmer [TZ7].....	26
Tenir l'appareil photo /	
Fonction de détection d'orientation.....	27
Molette de sélection de mode.....	27

Commandes de base pour photographier ou filmer [TZ6] [TZ65].....	28
Tenir l'appareil photo /	
Fonction de détection d'orientation.....	29
Molette de sélection de mode.....	29
📷 Prendre une photo avec les réglages automatiques.....	30
Détection de visage et reconnaissance de visage ...	32
RECHERCHE MPA.....	32
📷 Prendre des photos avec ses propres réglages... 33	
Faites la mise au point pour la composition désirée... 34	
Photographier ou filmer avec le zoom... 35	
📷 ZOOM NUM.....	37
Afficher les photos (LECT. NORMALE)... 38	
Supprimer des photos..... 39	
Pour supprimer plusieurs (jusqu'à 50) photos ou toutes les photos.....	39

Applications (Prise)

Changer l'affichage des informations d'enregistrement.....	40
Prendre des photos avec le flash.....	41
Photographier ou filmer en gros plan... 43	
📷 TELE MACRO.....	43
📷 ZOOM MACRO.....	44
Placer l'appareil photo et le sujet à l'intérieur de la plage accessible pour l'exécution de la mise au point.....	45
Photographier avec le retardateur..... 46	
Photographier ou filmer avec la compensation d'exposition.....	47
📷 EXPOSITION.....	47
📷 PRISES VUES RAFALE (Photos uniquement)....	47
Photographier tout en changeant automatiquement le rapport d'aspect [TZ7]... 48	
SCN Prendre des photos en fonction de la scène ... 49	
📷 PORTRAIT/ 📷 GRAIN DE PEAU/	
📷 TRANSFORMATION/ 📷 AUTO PORTRAIT ...	50
📷 PAYSAGE/ 📷 AIDE PANORAMIQUE/	
📷 SPORTS.....	51
📷 PORTRAIT NOCT.(PORTRAIT NOCTURNE)/	
📷 PAYSAGE NOCT.(PAYSAGE NOCTURNE)/	
📷 NOURRITURE/ 📷 FÊTE/	
📷 LUMIÈRE BOUGIE.....	52

📷 BÉBÉ/ 📷 ANIMAL DOMES./	
📷 CRÉPUSCULE.....	53
📷 HAUTE SENS./ 📷 RAFALE RAPIDE.....	54
📷 RAFALE FLASH/ 📷 CIEL ÉTOILÉ.....	55
📷 FEU D'ARTIFICE/ 📷 PLAGES/ 📷 NEIGE/	
📷 PHOTO AÉRIENNE/ 📷 PIN HOLE.....	56
📷 SABLAGE/ 📷 SOUS-MARINE.....	57
MS Régler les modes de scène souvent utilisés sur la molette de sélection de mode.....	58
📷 Filmer [TZ7].....	59
📷 Filmer [TZ6] [TZ65].....	62
📷 Photographier avec la fonction de reconnaissance de visage [TZ7].....	63
Fonction de reconnaissance de visage.....	63
Enregistrement de visage.....	63
Fonctions pratiques pour le voyage.. 65	
📷 DATE VOYAGE.....	65
📷 HEURE MOND.....	66
Utilisation du menu ENR./IMAGE ANIMÉE ... 67	
📷 FORMAT IMAG.....	67
📷 QUALITÉ/ 📷 FORMAT/	
📷 ISO INTELLIGENT.....	68
📷 SENSIBILITÉ.....	69
📷 ÉQ. BLANCS.....	70
📷 REC. VISAGE [TZ7] / 📷 MODE AF.....	71
📷 PRE MPA/ 📷 MODE DE MES.....	73
📷 EXPOSITION I / 📷 RAFALE.....	74
📷 ZOOM NUM./ 📷 MODE COULEUR/	
📷 STABILISAT.....	75
📷 VIT. OBTU. MINI./ 📷 ENR. SON/	
📷 LAMPE ASS. AF.....	76
📷 RÉGL. HORL./ 📷 MODE ENR. [TZ7].....	77
📷 QUALITÉ ENR./ 📷 MPA CONTINU/	
📷 VENT COUPÉ [TZ7].....	78
Prendre/afficher des photos de bloc-notes... 79	
Afficher les photos de bloc-notes.....	79
Symbole de zoom/MENU BLOC-NOTES.....	80

Applications (Affichage)

Afficher sous forme de liste (Lecture multiple/lecture de calendrier)... 81	
Afficher les images animées / images avec son ... 82	
Méthodes de lecture différentes..... 83	

📷 DIAPORAMA.....	84
📷 MODE LECT. [TZ7].....	85
📷 LECT. PAR CAT.....	86
★ LECT. FAV.....	86
Utiliser le menu LECT..... 87	
📷 CALENDRIER/ 📷 ÉDIT. TITRE.....	87
Méthode de saisie du texte.....	87
📷 TIMBRE CAR.....	88
📷 REDIMEN.....	89
➤ CADRAGE.....	90
📷 ÉGALIS./ 📷 REC. VISAGE [TZ7].....	91
📷 CONV. FORM. [TZ7] / 📷 ROTATION AFF... 92	
★ MES FAVORIS.....	93
📷 RÉG. IMPR.....	94
📷 PROTÉGER/ 📷 DOUBL. SON.....	95
📷 COPIE.....	96

Raccordement à un autre appareil

Copier les images enregistrées..... 97	
Copier les images de lecture via des câbles AV ... 97	
Copier sur des ordinateurs.....	97
Utiliser avec un ordinateur..... 98	
Copier des images fixes et des images animées..... 99	
Utiliser l'adaptateur Multi Conversion (en option) ... 101	
Imprimer..... 102	
Imprimer plusieurs photos/	
Imprimer avec la date et le texte.....	103
Effectuer les réglages d'impression sur l'appareil photo ... 104	
Afficher sur l'écran d'un téléviseur... 105	
Afficher l'image sur un téléviseur par la prise HDMI [TZ7]... 106	
VIERA Link (HDMI) (HDAVI Control™) [TZ7]... 107	

Autres

Liste des affichages de l'écran LCD... 110	
Pendant l'enregistrement.....	110
Pendant la lecture.....	111
Affichages de message..... 112	
Q-R Dépannage..... 114	
Précautions pour l'utilisation et remarques... 120	
Capacité en photos enregistrées/ temps d'enregistrement.....	122

Avant l'utilisation

À lire en premier

■ Faites d'abord un essai de prise de vue !

Vérifiez d'abord si vous pouvez prendre des photos et enregistrer des sons (images animées/photos avec son).

■ Aucun dédommagement en cas d'enregistrement raté/perdu ou de dommage direct/indirect.

Panasonic n'offrira aucun dédommagement même si les dommages sont causés par un défaut de l'appareil photo ou de la carte.

■ La lecture de certaines photos n'est pas possible.

- Photos modifiées sur un ordinateur
- Photos prises ou modifiées sur un appareil photo différent (Il se peut aussi que les photos prises ou modifiées sur cet appareil photo ne puissent pas être lues sur d'autres appareils photo.)

■ Logiciel fourni sur le CD-ROM

- Les actions suivantes sont interdites :
- Faire des doubles (copier) pour la vente ou la location
 - Copier sur des réseaux

Caractéristiques du moniteur LCD

Une technologie de très grande précision est utilisée pour la fabrication de l'écran LCD. Toutefois, des points sombres ou brillants (rouges, bleus ou verts) peuvent apparaître sur l'écran. Il ne s'agit pas d'un mauvais fonctionnement. L'écran LCD comporte un taux de pixels efficaces supérieur à 99,99%, avec seulement 0,01% de pixels inactifs ou toujours éclairés. Les points ne seront pas enregistrés dans les photos stockées dans la mémoire intégrée ou sur une carte.

Température de l'appareil

Il se peut que l'appareil photo devienne chaud pendant l'utilisation. (Tout particulièrement sur la zone de saisie, etc.) Cela n'affecte en rien le fonctionnement ou la qualité de l'appareil photo.



Zone de saisie

Pour éviter les dommages et les pannes

■ Évitez les chocs, vibrations et pressions.

- Évitez d'exposer l'appareil photo à des vibrations puissantes ou à des chocs violents, comme par exemple en l'échappant ou en le heurtant, ou en vous assoyant sur l'appareil photo inséré dans votre poche. (Fixez la dragonne pour éviter d'échapper l'appareil. Une pression risque d'être appliquée sur l'appareil photo si vous y accrochez toute autre chose que la dragonne fournie.)
- N'appuyez pas sur l'objectif ni sur le moniteur LCD.

■ Évitez de mouiller l'appareil et d'y insérer des corps étrangers. Cet appareil photo n'est pas résistant à l'eau.

- N'exposez pas l'appareil à l'eau, à la pluie ou à l'eau de mer. (Si l'appareil est mouillé, essuyez-le avec un chiffon doux et sec. Essorez d'abord parfaitement le chiffon s'il s'agit d'eau de mer, etc.)
- Évitez d'exposer l'objectif et les prises à la poussière ou au sable, et empêchez tout liquide de s'infiltrer dans les interstices autour des touches.

■ Évitez la condensation causée par les variations brusques de température et d'humidité.

- Lorsque vous vous déplacez vers un endroit où la température ou l'humidité est différente, mettez l'appareil photo dans un sac de plastique et laissez-lui le temps de s'adapter aux nouvelles conditions avant de l'utiliser.
- Si l'objectif est embué, éteignez l'appareil photo et laissez-le reposer pendant environ deux heures pour qu'il s'adapte aux nouvelles conditions.
- Si le moniteur LCD est embué, essuyez-le avec un chiffon doux et sec.

■ Objectif

- Si l'objectif est sale : Les images peuvent sembler légèrement blanches si l'objectif est sale (empreintes digitales, etc.). Allumez l'appareil, tenez entre vos doigts la monture de l'objectif retiré, et essuyez doucement la surface de l'objectif avec un chiffon doux et sec.
- Ne laissez pas l'appareil exposé directement aux rayons du soleil.

Bouton de marche/arrêt de l'appareil photo

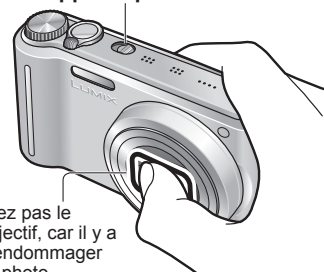

Ne touchez pas le cache-objectif, car il y a risque d'endommager l'appareil photo. (Cela risquerait d'endommager l'objectif. Soyez prudent lorsque vous retirez l'appareil photo du sac, etc.)

■ Lors de l'utilisation d'un trépied

- N'appliquez pas une force excessive et évitez d'insérer les vis obliquement (cela risquerait d'endommager l'appareil photo, l'orifice fileté ou l'étiquette.)
- Assurez-vous que le trépied est stable. (Veuillez lire le mode d'emploi du trépied.)

■ Lors du transport

- Éteignez l'appareil.
- Il est recommandé d'utiliser un étui en cuir véritable (DMW-CT3, vendu séparément).

Reportez-vous aussi à 'Précautions pour l'utilisation et remarques' (P.120).

Accessoires fournis

- Bloc-pile**
Chargez la batterie avant l'utilisation. (ci-après dénommé 'batterie' dans ce manuel)
- Chargeur de batterie**
(ci-après dénommé 'chargeur' dans ce manuel)
- Boîtier de transport de la batterie**
- Cordon d'alimentation**
- Dragonne**
- Câble de connexion USB**
- Câble AV**
- CD-ROM**
Mode d'emploi
- CD-ROM**
Logiciel
 - Pour utiliser le logiciel, installez-le sur votre ordinateur.
- Les accessoires et leur forme varient suivant le pays ou la région d'achat de l'appareil photo.
- Veuillez respecter les réglementations locales pour la mise au rebut de l'emballage.

- Les cartes sont vendues en option. Vous pouvez enregistrer ou lire les photos sur la mémoire interne lorsque vous n'utilisez pas une carte. (P.14)
- Informez-vous auprès du revendeur ou du centre de service le plus près si vous perdez des accessoires fournis. (Les accessoires sont aussi vendus séparément.)

Noms des composants

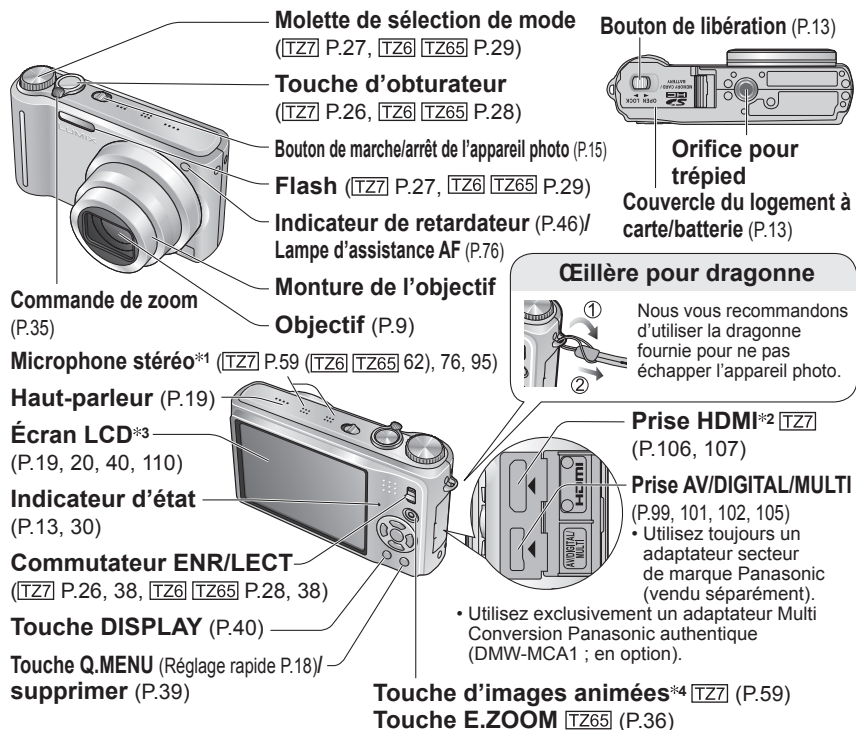

Touche de curseur

MENU/SET

(afficher le menu/valider/terminer) (P.16)

Touche de curseur gauche (◀)

• Retardateur (P.46)

Touche de curseur bas (▼)

- Mode macro (P.43)
- Verrouillage AF (recherche MPA) (P.32, 71)

● Dans ce manuel, la touche utilisée est ombragée ou indiquée par ▲▼◀▶.



Touche de curseur haut (▲)

- Compensation d'exposition (P.47)
- Prises de vues en rafale (P.47)
- Multi format*2 (TZ7) (P.48)
- Réglage fin de la balance des blancs (P.70)

Touche de curseur droit (▶)

- Flash (P.41)

● L'apparence, les spécifications et l'affichage de l'écran varient suivant le modèle utilisé. Les descriptions de ce manuel sont principalement basées sur le DMC-TZ7.

*1 Le DMC-TZ6/DMC-TZ65 n'a qu'un seul microphone (monaural).

*2 Non disponible sur le DMC-TZ6/DMC-TZ65.

*3 La taille est différente sur le DMC-TZ6. *4 Le DMC-TZ6 ne possède pas cette touche.

Charger la batterie

Chargez toujours la batterie avant la première utilisation !
(Elle n'est pas vendue préchargée.)

■ À propos des batteries utilisables sur cet appareil (à partir de février 2009)

La batterie utilisable sur cet appareil est la DMW-BCG10E.

Nous avons constaté que certaines imitations de batterie très similaires aux batteries authentiques sont disponibles sur certains marchés. Certaines de ces batteries ne possèdent pas une protection interne adéquate répondant aux exigences des normes de sécurité qui s'y appliquent. L'utilisation de ces batteries comporte un risque d'incendie ou d'explosion. Veuillez noter que nous déclinons toute responsabilité en cas d'accident ou de panne suite à l'utilisation d'une imitation de nos batteries authentiques. Par mesure de sécurité, nous vous recommandons l'utilisation d'une batterie Panasonic authentique.

- Utilisez le chargeur et la batterie spécialement conçus pour cet appareil.
- Cet appareil photo est doté d'une fonction d'identification des batteries utilisables, et cette fonction est compatible avec la batterie spéciale (DMW-BCG10E). (Il n'est pas possible d'utiliser les batteries non compatibles avec cette fonction.)

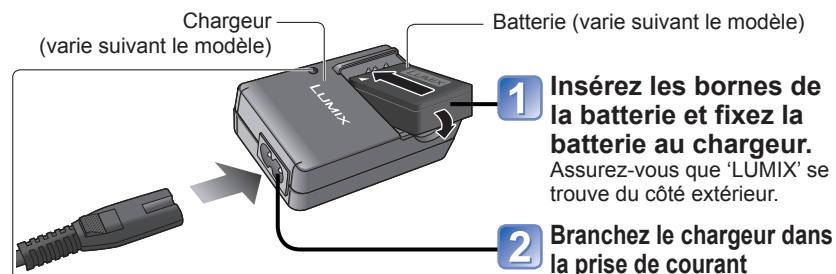

Témoin de charge (CHARGE)

Allumé: charge en cours, environ 130 min. (max.)

Éteint: charge terminée

Si le témoin clignote :

- La charge peut prendre plus de temps que d'ordinaire si la température de la batterie est trop élevée ou trop basse (il se peut que la batterie ne se charge pas complètement).
- Le connecteur de la batterie ou du chargeur est sale. Essayez avec un chiffon sec.

3 Retirez la batterie une fois la charge terminée.

- Débranchez le chargeur et retirez la batterie lorsque la charge est terminée.

Charger la batterie (Suite)

■Durée de service de la batterie

Ces chiffres peuvent être moins élevés si les intervalles d'enregistrement sont plus espacés ; en cas d'utilisation fréquente du flash, du zoom ou du MODE LCD ; sous un climat froid (cela varie suivant les conditions réelles d'utilisation).

Nombre de photos enregistrables	Environ 300 photos TZ7 TZ65	Selon la norme CIPA en mode d'image normale
	Environ 320 photos TZ6	
Temps d'enregistrement	Environ 150 min TZ7 TZ65	
	Environ 160 min TZ6	

● Conditions d'enregistrement selon la norme CIPA*

* CIPA est l'abréviation de [Camera & Imaging Products Association].

- Température 23 °C, humidité 50 %
- Écran LCD réglé sur OUI (Le nombre de photos enregistrables diminue en modes LUMI, LCD AUTO, ACCENTU, ACL et ANGLE SUP. TZ6)
- Utiliser une carte mémoire SD Panasonic (32 Mo)
- Utiliser la batterie fournie
- Mode IMAGE NORMALE
- Première photo prise 30 secondes après l'activation (STABILISAT, 'AUTO')
- 1 photo est prise toutes les 30 sec.
- Flash au maximum de sa puissance pour une photo sur deux
- Activation du zoom à chaque photo (W max. → T max. ou T max. → W max.)
- Mise hors tension chaque fois que 10 photos sont prises, pour laisser refroidir la batterie

Nombre réduit si les intervalles sont plus longs – par. ex., environ au quart (75 photos TZ7 TZ65 / 80 photos TZ6) pour des intervalles de 2 minutes dans les conditions ci-dessus.

Temps de lecture	Environ 300 min
------------------	-----------------

Le nombre de photos enregistrables ou le temps d'enregistrement disponible peut varier légèrement suivant la batterie et les conditions d'utilisation.

Capacité de temps d'enregistrement (images animées)	Environ 90 min TZ7 Voir P.123 pour plus de détails.
---	---

- Enregistrement continu avec le 'MODE ENR.' réglé sur 'AVCHD Lite' et 'QUALITÉ ENR.' sur 'SH'
- Le temps d'enregistrement disponible varie suivant les conditions d'utilisation et les intervalles entre les enregistrements.*
- * Le temps d'enregistrement disponible diminue lorsque les opérations suivantes sont effectuées fréquemment : mise sous/hors tension de l'appareil photo, arrêt/lancement de l'enregistrement, et opérations de zoom.

- La batterie devient chaude pendant la charge et reste chaude un certain temps par la suite.
- La batterie s'épuise si elle reste inutilisée pour une période prolongée, même après avoir été chargée.
- Chargez la batterie avec le chargeur à l'intérieur (10 °C à 35 °C).
- Évitez de démonter ou modifier le chargeur.
- Si l'autonomie de la batterie diminue considérablement, cela signifie que sa durée de service tire à sa fin. Veuillez vous procurer une batterie neuve.
- Le chargeur de batterie est en mode de veille lorsque l'appareil est alimenté par courant alternatif.
- Le circuit primaire demeure sous tension tant que le chargeur de batterie est branché sur une prise de courant.
- Il n'est pas recommandé de charger la batterie trop souvent.
- (Le temps d'utilisation maximal de la batterie diminue et la batterie augmente de volume lorsqu'on la charge trop souvent.)
- Lors de la charge
 - Retirez toute trace de saleté sur les connecteurs du chargeur et sur la batterie, à l'aide d'un chiffon sec.
 - Gardez l'appareil à au moins 1 mètre des radios AM (elles peuvent causer du brouillage radio).
 - Il se peut que des bruits soient émis de l'intérieur du chargeur mais cela n'est pas un dysfonctionnement.
- Débranchez toujours de la prise de courant après la charge (consomme jusqu'à 0,1 W si laissée branchée).
- Rangez les batteries dans leur étui de transport après l'utilisation.
- N'utilisez pas la batterie si elle a été endommagée ou bosselée (tout particulièrement les connecteurs), par exemple en l'échappant (cela peut causer des dysfonctionnements).

Note concernant la batterie rechargeable

La batterie est désignée comme recyclable.
Veuillez respecter les réglementations locales en matière de recyclage.
(DMC-TZ7 (EG/EP), DMC-TZ6 (EG/EP), DMC-TZ65 (EN/EC) uniquement)

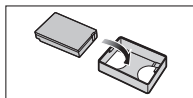

Insérer la batterie et la carte

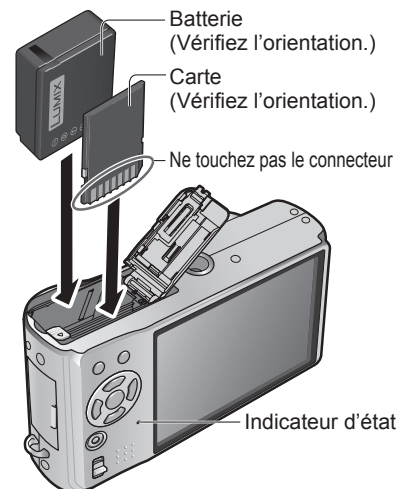

- 1 Mettez le bouton de marche/arrêt sur NON.
Glissez le bouton de libération en position 'OPEN' et ouvrez le couvercle.

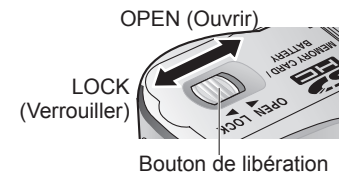

- 2 **Insérez la batterie et la carte à fond** (elles se mettent toutes deux en place avec un léger bruit sec)
- 3 **Fermez le couvercle.** Glissez le bouton de libération en position 'LOCK'.

■ Pour retirer

• Pour retirer la batterie :

déplacez le bouton dans le sens de la flèche.

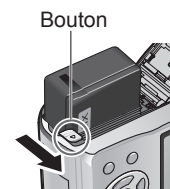

• Pour retirer la carte :

enfoncez-la par le centre.

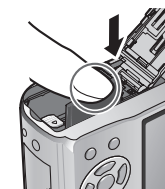

- Utilisez toujours de véritables batteries Panasonic (DMW-BCG10E).
- Le bon fonctionnement de cet appareil n'est pas garanti si vous utilisez des batteries d'une autre marque.
- Ne retirez pas la carte ou la batterie pendant que l'appareil est réglé sur 'marche' ou que le témoin d'état est allumé (Il se peut que l'appareil photo cesse de fonctionner correctement, ou que la carte ou le contenu enregistré soit endommagé.)
- La vitesse de lecture/écriture d'une MultiMediaCard est inférieure à celle d'une carte mémoire SD. Lorsqu'une MultiMediaCard est utilisée, certaines fonctions peuvent être légèrement moins performantes qu'annoncé.
- Gardez la carte mémoire hors de portée des enfants pour éviter qu'elle ne soit avalée.

Insérer la batterie et la carte (Suite)

Destination de sauvegarde des photos (cartes et mémoire intégrée)

Les photos seront sauvegardées sur la carte s'il y en a une d'insérée, ou sur la mémoire interne  dans le cas contraire.

■ Cartes mémoire compatibles (vendues séparément)

Les cartes suivantes conformes à la norme SD (marque Panasonic recommandée)

- Cartes mémoire SD (8 Mo - 2 Go)
- Cartes mémoire SDHC (4 Go - 32 Go)

Ne peuvent être utilisées qu'avec les appareils compatibles avec les cartes mémoire SDHC. (Avant de continuer, vous devez lire le mode d'emploi de l'appareil.)

- Les cartes de plus de 4 Go ne sont utilisables que si elles portent le logo SDHC.

- Reformatez la carte sur cet appareil photo si elle a été formatée sur un ordinateur ou autre appareil. (P.24)
- Si le loquet de la carte est réglé sur 'LOCK', les opérations telles que le formatage, la copie et la suppression ne sont pas possibles.
- Il est aussi possible d'utiliser des cartes Multimédia (pour les images fixes uniquement).

■ Mémoire interne (environ 40 Mo)

- L'accès peut être plus lent qu'avec les cartes.
- L'option 'QVGA' de 'QUALITÉ ENR.' (P.78) est uniquement disponible pour l'enregistrement d'images animées sur la mémoire intégrée.
- Les photos du BLOC-NOTES (P.79) sont sauvegardées dans la mémoire interne.
- Formatez toujours les cartes (P.96) dans cet appareil photo avant la première utilisation.

Carte mémoire SD /
Cartes mémoire SDHC
(vendues séparément)

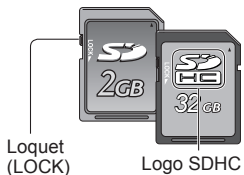

Loquet
(LOCK)

Logo SDHC

Charge restante de la batterie et capacité de mémoire



Charge restante de la batterie (uniquement lors de l'utilisation de la batterie)



Si le symbole de batterie clignote en rouge (ou si le témoin d'état clignote lorsque l'écran LCD est éteint), rechargez la batterie ou remplacez-la. (P.11)

S'affiche lorsque aucune carte n'est insérée (les photos seront sauvegardées dans la mémoire intégrée)

Photos restantes  P.122   P.124

Pendant l'utilisation

La carte  ou la mémoire intégrée  s'allume en rouge.

Cela signifie qu'une opération est en cours, telle que l'enregistrement, la lecture, la suppression ou le formatage des photos. Ne mettez l'appareil hors tension, ne retirez pas la batterie ou la carte, et ne débranchez pas l'adaptateur secteur (vendu séparément) (cela peut causer l'endommagement ou la perte des données).

Évitez de soumettre l'appareil photo à des vibrations, à des chocs ou à l'électricité statique. Si l'opération en cours d'exécution par l'appareil photo est interrompue pour l'une ou l'autre de ces raisons, essayez de reprendre l'opération en question.

- Nous vous recommandons de copier les photos importantes sur un ordinateur (les ondes électromagnétiques, l'électricité statique ou les pannes de l'appareil photo peuvent causer l'endommagement des données).
- Concernant les numéros de modèle et les types de carte, voir <http://panasonic.co.jp/pavc/global/cs> (site en anglais uniquement).

Régler l'horloge

(L'horloge n'est pas réglée à la sortie d'usine de l'appareil photo.)

Réglez le commutateur ENR/LECT sur  avant de mettre l'appareil sous tension.

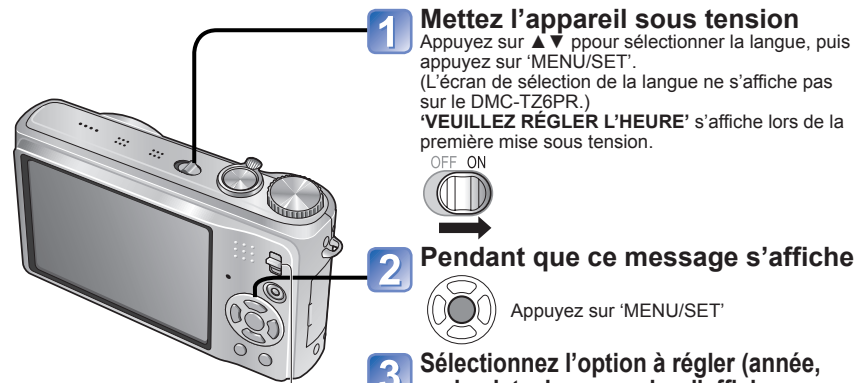

Commutateur ENR/LECT

Pour changer le réglage du temps

Sélectionnez 'RÉGL.HORL.' dans le menu CONFIG. (P.19), puis exécutez **3** et **4**.

• Les réglages d'horloge resteront en mémoire environ 3 mois après le retrait de la batterie si une batterie complètement chargée a été insérée dans l'appareil photo dans les 24 heures qui précèdent.

■ Pour régler l'heure locale à la destination outre-mer

➔ 'HEURE MOND.' (P.66)

- 1 Mettez l'appareil sous tension**
Appuyez sur  pour sélectionner la langue, puis appuyez sur 'MENU/SET'.
(L'écran de sélection de la langue ne s'affiche pas sur le DMC-TZ6PR.)
'VEUILLEZ RÉGLER L'HEURE' s'affiche lors de la première mise sous tension.



- 2 Pendant que ce message s'affiche**



Appuyez sur 'MENU/SET'

- 3 Sélectionnez l'option à régler (année, mois, date, heure, ordre d'affichage, format d'affichage de l'heure), et validez.**



Réglez la date, l'heure ou l'affichage. Sélectionnez le format d'affichage

- Pour annuler → Appuyez sur .
- Exemple de réglage de l'ordre d'affichage et du format d'affichage de l'heure*
[JJ/MM/AA] [AM/PM] : PM 12:34 15.AVR.2009
[MM/JJ/AA] [24 H] : 12:34 AVR.15.2009
[AA/MM/JJ] [24 H] : 2009.4.15 12:34
* Lors du réglage sur [AM/PM], minuit s'indique sous la forme AM 12:00, et midi sous la forme PM 12:00.

- 4 Validez**



Appuyez sur 'MENU/SET'

- Remettez l'appareil sous tension et vérifiez l'horodatage. (Vous pouvez afficher l'heure et la date en appuyant plusieurs fois sur 'DISPLAY'.)

- L'échec du réglage de la date et de l'heure résultera en une impression incorrecte de la date et de l'heure lors de l'impression des photos dans un comptoir de développement photo numérique ou lors de l'utilisation de 'TIMBRE CAR.' (P.88)
- L'année est réglable sur une plage de 2000 à 2099.
- Une fois l'heure réglée, la date peut être imprimée correctement même si elle ne s'affiche pas sur l'écran de l'appareil photo.

Utiliser les menus

Pour permettre une utilisation optimale de l'appareil photo, diverses fonctions peuvent être activées et divers réglages modifiés depuis les menus.

(Exemple) Changez 'VOLUME' dans le menu CONFIG. en mode IMAGE NORMALE.
(Commutateur ENR/LECT , Molette de sélection de mode )

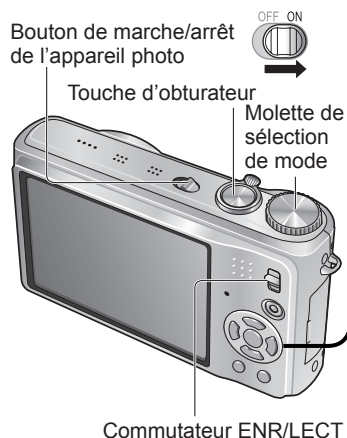

1 Ouvrez le menu

L'option sélectionnée s'affiche sur un fond orange.

2 Sélectionnez le menu CONFIG.

① Mettez en surbrillance  et retournez aux options de menu

② Sélectionnez  et retournez aux options de menu

Devient orange

■ Pour rétablir les réglages par défaut
➔ 'RESTAURER' (P.22)

3 Sélectionnez cette option

Page (Vous pouvez utiliser le levier du zoom pour passer à l'écran suivant.)

Rubrique

4 Sélectionnez ce réglage

Paramétrages

Réglage sélectionné

5 Terminez

- Lorsque le commutateur ENR/LECT est réglé sur , il est possible de fermer le menu en enfonçant à mi-course la touche d'obturateur.

Type de menu

Menu ENR.
Menu IMAGE ANIMÉE [TZ7]

Modifier les préférences d'image (P.67 - 78)

- Régler la balance des blancs, la sensibilité, le rapport de format, la taille d'image, etc.

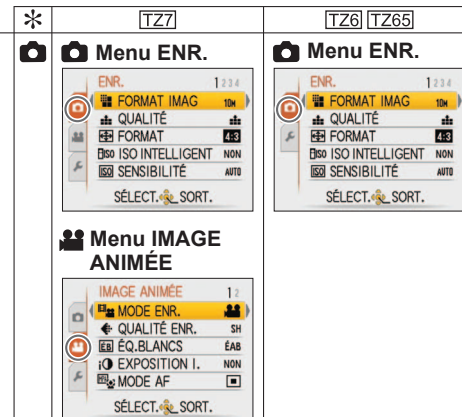

Menu CONFIG.
Rendre l'utilisation de l'appareil photo plus pratique (P.19 - 25)

- Faire des réglages pour rendre l'utilisation plus facile, par exemple en réglant l'horloge et en modifiant les bips.

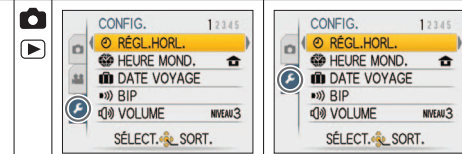

MODE Menu MODE LECTURE
Afficher les photos enregistrées (P.83 - 86)

- Choisir un type de lecture, pour afficher des diaporamas ou seulement vos photos favorites.

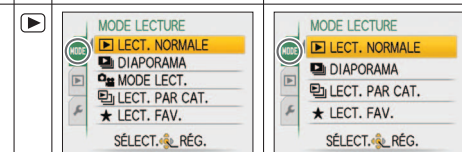

Menu LECT.
Utiliser les photos (P.87 - 96)

- Effectuer des réglages pour utiliser les photos prises, tels que la protection, le recadrage, et des réglages pratiques pour l'impression des photos (DPOF).

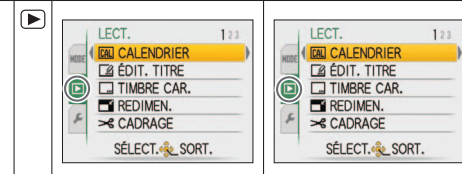

* Commutateur ENR/LECT

● L'affichage des réglages peut varier suivant les options.

● Les options de menu affichées varient suivant le réglage de la molette de sélection du mode.

Utiliser les menus (Suite)

Utiliser le menu d'accès rapide

Vous pouvez accéder facilement aux options du menu d'enregistrement.

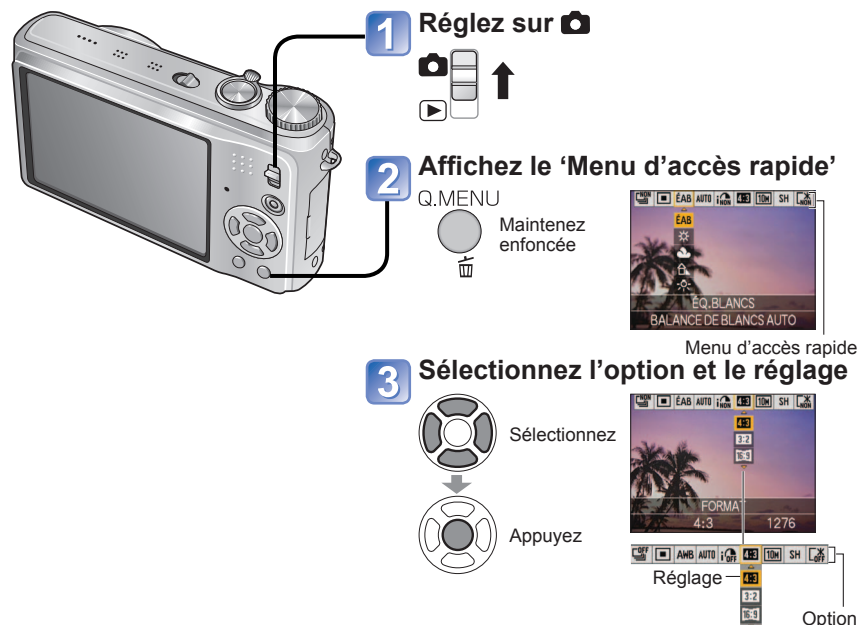





● Les options de réglage qui s'affichent varient suivant le mode d'enregistrement.









Utiliser le menu CONFIG.





Effectuez les réglages généraux de l'appareil photo, comme changer le réglage de l'horloge, prolonger l'autonomie de la batterie et changer le son des bips. **'RÉGL.HORL.', 'PRÉV.AUTO' et 'ÉCONOMIE' sont importants pour le réglage de l'horloge et la durée de service de la batterie. N'oubliez pas de les vérifier avant l'utilisation. (Méthode d'exécution des réglages : P.16)**

Option	Réglages, remarques
RÉGL.HORL. Pour régler la date et le temps (P.15)	Réglez l'heure, la date et le format d'affichage.
HEURE MOND. Pour régler l'horloge sur l'heure locale d'une destination outre-mer (P.66)	ARRIVÉE : Réglez l'heure locale à la destination outre-mer. DÉPART : Réglez la date et l'heure pour la zone de résidence.
DATE VOYAGE Enregistrez le nombre de jours écoulés lors de vos voyages. (P.65)	CONF. VOYAGE NON/RÉG. (Enregistrez les dates de départ et de retour.) LIEU NON/RÉG. (Saisissez le nom de la destination.) (P.87)
BIP Modifiez ou coupez le bip ou le son de l'obturateur.	NIVEAU BIP : Coupure/Bas/Élevé TONALITÉ BIP : Changez la tonalité du bip. VOL. OBTURAT. : Coupure/Bas/Élevé TON OBTURAT. : Changez la tonalité de l'obturateur.
VOLUME Pour régler le volume du son des haut-parleurs (7 niveaux)	0 •• NIVEAU3 •• NIVEAU6 • Non disponible pour régler le volume des haut-parleurs du téléviseur lorsque l'appareil est raccordé à un téléviseur. (Il est recommandé de régler le volume de l'appareil photo sur 0.)
MONITEUR Pour régler la luminosité de l'écran LCD (7 niveaux)	+1 - +3: Plus lumineux ±0: Normal -1 - -3: Plus sombre



Option	Réglages, remarques
ACL MODE LCD Rendre l'écran LCD plus visible	NON: Normal (annulation du réglage) LUMI. LCD AUTO: La luminosité se règle automatiquement en fonction de l'intensité de l'éclairage autour de l'appareil photo. ACCENTU. ACL: Rend l'écran plus lumineux que normalement (pour utilisation à l'extérieur). ANGLE SUP.:  TZ6 Rend l'écran plus visible lors de la prise de photos à partir de points élevés. (devient moins visible par l'avant) <ul style="list-style-type: none"> 'ANGLE SUP.' sera annulé lors de la mise hors tension (y compris avec ÉNERGIE). Bloquez les rayons du soleil (avec la main, etc.) si les reflets rendent l'écran difficile à voir. Il n'est pas possible d'utiliser 'LUMI. LCD AUTO' et 'ANGLE SUP.' dans les cas suivants. En mode de lecture, pendant qu'un écran de menu s'affiche ou lorsque l'appareil est raccordé à un ordinateur ou à une imprimante. 'ACCENTU. ACL' sera désactivé si aucune commande n'est exécutée pendant 30 secondes au cours de l'enregistrement. (La luminosité peut être rétablie en appuyant sur n'importe quelle touche) La luminosité/couleur de l'écran en 'MODE LCD' est sans effet sur les photos enregistrées. Le réglage sur 'LUMI. LCD AUTO' n'est pas possible en mode de lecture. Le nombre de photos enregistrables et le temps d'enregistrement diminuent lors de l'utilisation de 'LUMI. LCD AUTO' ou de 'ACCENTU. LCD'.
TAILLE AFFICH. Modifiez la taille d'affichage du menu.	STANDARD/GRAND
GRILLE DE RÉF. Sélectionnez l'affichage des informations d'enregistrement et les types de grille de référence. (P.40)	INFO ENREG. NON/OUI (Affichez les informations d'enregistrement avec une grille de référence.) MODÈLE  : Changez le motif de la grille de référence.
HISTOGRAMME Vérifiez la luminosité du sujet sur un graphique. (P.40)	NON/OUI
ZONE D'ENR.  TZ7 Permet de vérifier la zone enregistrable pour des images animées, avant d'enregistrer.	NON/OUI <ul style="list-style-type: none"> La zone enregistrable affichée pour les images animées ne doit être considérée que comme un simple guide. Lors de l'utilisation du zoom optique supplémentaire, il se peut que la zone enregistrable ne s'affiche pas toujours pour certains taux de grossissement. Ce réglage n'est pas disponible en mode automatique intelligent. <p>Cette section n'est pas enregistrée.</p> 

Option	Réglages, remarques
ÉCO ÉCONOMIE Après l'utilisation, éteignez l'écran LCD et mettez l'appareil hors tension pour conserver la batterie.	ÉNERGIE NON/2MIN./5 MIN./10MIN. : Pour que l'appareil se mette automatiquement hors tension lorsqu'il n'est pas utilisé. <ul style="list-style-type: none"> Pour rétablir → Enfoncez la touche d'obturateur à mi-course, ou remettez l'appareil sous tension. Non utilisable dans les cas suivants : Lors de l'utilisation de l'adaptateur secteur (vendu séparément), lors du raccordement à un ordinateur ou à une imprimante, lors de l'enregistrement ou de la lecture d'une image animée, et pendant un diaporama Les réglages sont fixés sur '2 MIN.' dans 'DESACT.AUTO' (ci-dessous), '5 MIN.' en mode AUTO INTELLIGENT et en mode BLOC-NOTES, et sur '10 MIN.' pendant la pause de diaporama.
	DESACT.AUTO NON/15 S/30 S. : L'écran LCD s'éteint pendant l'enregistrement si aucune opération n'est effectuée pendant la période spécifiée. (Le témoin d'état s'allume pendant que l'écran est éteint.) <ul style="list-style-type: none"> Non utilisable dans les cas suivants : Lors de l'utilisation du mode AUTO INTELLIGENT, du mode BLOC-NOTES ou de l'adaptateur secteur (vendu séparément), lorsque l'écran de menu s'affiche, lors de l'utilisation du réglage de retardateur, ou lors de l'enregistrement d'une image animée. Pour rétablir → appuyez sur une touche.
PRÉV.AUTO Pour afficher automatiquement les photos immédiatement après la prise	NON: Sans prévisionnement automatique 1 S/2 S: Affichage automatique pendant 1 ou 2 secondes. FIXE: L'écran de prévisualisation automatique s'affiche tant que l'on appuie sur une touche. ZOOM: S'affiche 1 seconde, puis encore 1 seconde avec un zoom 4x <ul style="list-style-type: none"> Fixé sur '2 S' en mode AUTO INTELLIGENT. La prévisualisation automatique est exécutée quel que soit le réglage en modes de scène 'AUTO PORTRAIT', 'AIDE PANORAMIQUE', 'RAFALE RAPIDE' et 'RAFALE FLASH', en modes 'PRISES VUES RAFALE', 'MULTI FORMAT  et 'RAFALE', ainsi que pour les images avec son. La prévisualisation automatique des images animées n'est pas possible

Option	Réglages, remarques
 REPRISE ZOOM Pour mémoriser le rapport de zoom à la mise hors tension	NON/OUI <ul style="list-style-type: none"> Ce réglage n'est pas possible lors de l'utilisation du mode de scène 'AUTOPORTRAIT'.
 RENUM.FICHER Remettez à zéro les numéros de fichier d'image.	OUI/NON <ul style="list-style-type: none"> Le numéro de dossier est actualisé et le numéro de fichier commence à 0001. Il est possible d'attribuer un numéro de dossier entre 100 et 999. Il n'est plus possible de réinitialiser les numéros lorsque le numéro de dossier 999 est atteint. Dans ce cas, copiez toutes les photos désirées sur un ordinateur et formatez la mémoire interne ou la carte. (P.24) Pour remettre le numéro de dossier à 100 : Formatez d'abord la mémoire interne ou la carte, puis réinitialisez les numéros de fichier à l'aide de 'RENUM. FICHER'. Sélectionnez ensuite 'OUI' sur l'écran de restauration du numéro de dossier. Numéros de fichier et numéros de dossier (P.100, 119)
 RESTAURER Rétablissez les réglages par défaut.	RESTAURER RÉGLAGES D'ENR.? OUI/NON
	RESTAURER PARAMÈTRES DE CONFIGURATION? OUI/NON <ul style="list-style-type: none"> Les informations enregistrées dans 'REC. VISAGE'  sont réinitialisées si les réglages d'enregistrement sont réinitialisés. La restauration des paramètres de CONFIG. réinitialise ce qui suit : Dates de naissance et noms en modes de scène 'BÉBÉ' et 'ANIMAL DOMES.', 'DATE VOYAGE', 'HEURE MOND.', 'REPRISE ZOOM', 'MES FAVORIS' dans le menu LECT. (réglé sur 'NON'), 'ROTATION AFF' (réglé sur 'OUI'). Les numéros de dossier et les réglages d'horloge ne seront pas réinitialisés. Le mouvement de l'appareil photo peut être audible lorsque la fonction d'objectif est réinitialisée. Il ne s'agit pas d'un dysfonctionnement.
 MODE USB Sélectionnez une méthode de connexion pour le raccordement de l'appareil photo à un ordinateur ou à une imprimante à l'aide d'un câble USB.	 SÉLECT.CONNEX. : Sélectionnez 'PC' ou 'PictBridge (PTP)' chaque fois que vous raccordez l'appareil à un ordinateur ou à une imprimante compatible PictBridge.  PictBridge (PTP) : Sélectionnez lors du raccordement à une imprimante compatible PictBridge.  PC : Sélectionnez lors du raccordement à un ordinateur.

Option	Réglages, remarques
 SORTIE VIDEO Pour changer le format de sortie vidéo lorsque l'appareil est raccordé à un téléviseur, etc. (Mode LECTURE uniquement)	NTSC* / PAL: * Dans certains cas, il se peut que les images animées enregistrées en format AVCHD Lite ne soient pas lues correctement.  • Fonctionne lorsqu'un câble AV est connecté.
 FORMAT TV Pour changer le rapport de format lorsque l'appareil est raccordé à un téléviseur, etc. (Mode LECTURE uniquement)	16:9 / 4:3 <ul style="list-style-type: none"> Lorsque cette option est réglée sur 16:9, les photos sont allongées verticalement sur l'affichage de l'écran LCD. (Fonctionne lorsqu'un câble AV est connecté.)
 MODE HDMI  Réglez la résolution de sortie lors du raccordement à un téléviseur haute définition au moyen d'un mini-câble HDMI (en option). (P.106)	AUTO : La résolution de sortie est établie automatiquement sur la base des informations du téléviseur raccordé. 1080i : Émet 1080 lignes de balayage efficaces en format entrelacé. 720p : Émet 720 lignes de balayage efficaces en format progressif. 576p*/1480p*2 : Émet 576 (ou 480) lignes de balayage efficaces en format progressif. *1 Lorsque la sortie vidéo est réglée sur 'PAL' *2 Lorsque la sortie vidéo est réglée sur 'NTSC'
	Formats entrelacé et progressif En format 'i' = entrelacé (balayage entrelacé), la moitié des lignes de balayage efficaces s'affichent en alternance avec l'autre moitié, chaque 1/50 de seconde. En format 'p' = progressif (balayage progressif), des signaux vidéo à forte densité sont envoyés simultanément pour toutes les lignes de balayage efficaces, chaque 1/50 de seconde. La prise HDMI de cet appareil photo prend en charge la sortie vidéo à haute définition '1080i'. Pour profiter d'un affichage vidéo progressif ou vidéo haute définition, un téléviseur compatible avec ces formats est nécessaire.
	<ul style="list-style-type: none"> Même lors du réglage sur '1080i', les images animées sont émises en mode 720p pendant la lecture. Si l'image ne s'affiche pas sur le téléviseur alors que l'appareil photo est réglé sur 'AUTO', essayez en réglant sur '1080i', '720p', ou '576p' ('480p') pour obtenir un format vidéo pouvant être affiché sur le téléviseur. (Consultez le mode d'emploi du téléviseur.) S'active lorsqu'un mini-câble HDMI (en option) est connecté. Pour plus de détails, voir P.106.

Option	Réglages, remarques
VIERA Link VIERA Link [T77] Permet la liaison automatique avec d'autres appareils compatibles VIERA Link, et l'exécution de commandes avec une télécommande VIERA lors du raccordement au moyen d'un mini-câble HDMI (vendu séparément) (P.107).	<p>NON: Les commandes doivent être exécutées à l'aide des touches de l'appareil photo.</p> <p>OUI: Les commandes doivent être exécutées à l'aide de la télécommande de l'appareil compatible VIERA Link. (Les commandes ne seront pas toutes disponibles.) Les commandes disponibles avec les touches de l'appareil photo seront limitées.</p> <ul style="list-style-type: none"> Fonctionne lors du raccordement au moyen d'un mini-câble HDMI (vendu séparément).
Ver. AFF. VERSION Vérifiez la version du micrologiciel de l'appareil photo.	 <p>La version actuelle s'affiche.</p>
FORMATER Utilisez cette option lorsque 'ERREUR MÉMOIRE INTERNE' ou 'ERREUR CARTE MÉMOIRE' apparaît, ou lors du formatage de la mémoire intégrée ou de la carte. Les données ne sont plus récupérables après le formatage d'une carte ou de la mémoire intégrée. Vérifiez soigneusement le contenu de la carte ou de la mémoire intégrée avant de formater.	<p>OUI/NON</p> <ul style="list-style-type: none"> Cela requiert une batterie suffisamment chargée (P.11) ou un adaptateur (vendu séparément). (Si une carte est insérée, seule cette dernière sera formatée ; la mémoire interne sera formatée si aucune carte n'est insérée.) Formatez toujours les cartes à l'aide de cet appareil photo. Toutes les données de photo, y compris celles des photos protégées, seront supprimées. (P.95) Ne mettez pas l'appareil hors tension et n'effectuez aucune opération pendant le formatage. Informez-vous auprès du revendeur si vous n'arrivez pas à effectuer le formatage. Le formatage de la mémoire interne peut prendre plusieurs minutes.
LANGUE Pour changer la langue d'affichage	Réglez la langue pour l'affichage sur écran.

Option	Réglages, remarques
DEMO MODE DÉMO Affichez la démonstration des fonctions.	<p>DÉMO STAB. OPTIQUE IMAGE : (Uniquement pendant l'enregistrement) L'étendue du vacillement et celle du mouvement du sujet sont indiquées sur le graphique. (Estimation)</p> <p>Beaucoup ← Peu → Beaucoup</p>  <p>Vacillement</p> <p>Détection de mouvement</p> <ul style="list-style-type: none"> Lorsque le commutateur ENR/LECT est placé sur , un message d'instruction s'affiche pour inviter l'utilisateur à permuter sur . Pour arrêter → Appuyez sur la touche DISPLAY (P.10). L'enregistrement et l'utilisation du zoom ne sont pas possibles en mode de démonstration. Utilisez l'écran de démonstration de détection de mouvement avec les objets à colorations contrastantes. <p>DÉMO AUTO : Afficher un diaporama d'introduction</p> <p>NON/OUI</p> <ul style="list-style-type: none"> Pour fermer → Appuyez sur 'MENU/SET' Si vous laissez l'appareil photo allumé alors qu'il est connecté à l'adaptateur secteur (vendu séparément) et qu'aucune carte n'est insérée, la démonstration commencera automatiquement chaque fois qu'aucune commande n'est effectuée pendant 2 minutes environ.

Commandes de base pour photographier ou filmer **TZ7**

Réglez l'horloge avant de photographier/filmer (P.15).

1 Mettez l'appareil sous tension
 OFF ON
 L'indicateur d'état s'allume pendant environ 1 seconde.

2 Réglez sur
 : Vous pouvez photographier ou filmer.
 : Les photos prises et les images animées filmées peuvent être lues.

3 Réglez l'appareil photo sur le mode d'enregistrement désiré

Indicateur d'état
 Touche d'images animées
 • Vous pouvez filmer immédiatement en appuyant sur la touche d'images animées.

4 Visez et photographiez/filmez

■ Photographier

Appuyez sur la touche d'obturateur

- ① Appuyez doucement sur la touche d'obturateur

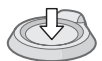

Enfoncez à mi-course

(Faites la mise au point)

- ② Appuyez sur la touche d'obturateur et maintenez-la enfoncée pour prendre la photo

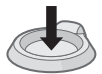

Enfoncez complètement

■ Filmer

Appuyez sur la touche d'images animées

- ① Appuyez sur la touche d'images animées pour commencer à filmer



- ② Appuyez de nouveau sur la touche d'images animées pour arrêter de filmer



• Il n'est pas possible de filmer en (mode BLOC-NOTES). (P.59)

Tenir l'appareil photo / Fonction de détection d'orientation

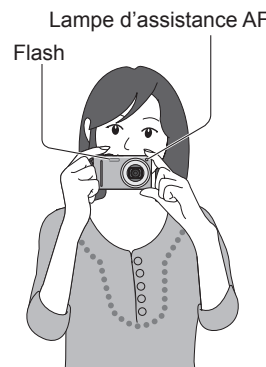

- Gardez les bras près du corps et écarter les jambes.
 - Ne touchez pas l'objectif.
 - Évitez de bloquer le microphone pendant l'enregistrement audio. (P.10)
 - Évitez de bloquer le flash ou la lampe. Ne les regardez pas de près.
 - Les photos prises en tenant l'appareil photo à la verticale peuvent s'afficher automatiquement à la verticale lors de la lecture. (Uniquement lorsque 'ROTATION AFF' (P.92) est réglé sur 'OUI')
- Les images risquent de ne pas pouvoir s'afficher à la verticale si elles sont prises avec l'appareil photo orienté vers le haut ou le bas. Les images animées ne peuvent pas s'afficher à la verticale pendant la lecture.

Molette de sélection de mode

Alignez-la sur le bon mode



Le mode actuel s'affiche sur l'écran LCD lorsque vous faites tourner la molette de sélection de mode.

Mode AUTO INTELLIGENT	Photographiez avec les réglages automatiques (P.30).
Mode IMAGE NORMALE	Photographiez avec vos propres réglages (P.33).
MS1 MODE MA SCÈNE	Photographiez avec les modes de scène souvent utilisés (P.58)
MS2 MODE SCÈNE	Photographiez en fonction de la scène (P.49).
Mode BLOC-NOTES	Prenez des notes sous forme de photos (P.79).

Commandes de base pour photographier ou filmer **TZ6** **TZ65**

Réglez l'horloge avant de photographier/filmer (P.15).

1 Mettez l'appareil sous tension
 OFF ON
 L'indicateur d'état s'allume pendant environ 1 seconde.

2 Réglez sur
 : Vous pouvez photographier ou filmer.
 : Les photos prises et les images animées filmées peuvent être lues.

3 Réglez l'appareil photo sur le mode d'enregistrement désiré

L'illustration est celle du DMC-TZ6.

4 Visez et photographiez/filmez (Appuyez sur la touche d'obturateur)

- ① Enfoncez à mi-course (Faites la mise au point)
 - ② Enfoncez complètement
- Lorsque vous filmez, enfoncez complètement la touche d'obturateur encore une fois pour arrêter.

Tenir l'appareil photo / Fonction de détection d'orientation

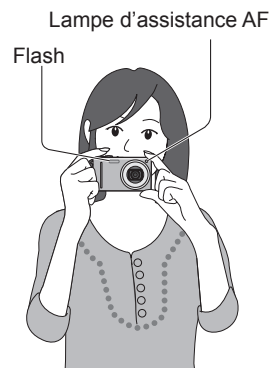

- Gardez les bras près du corps et écarter les jambes.
 - Ne touchez pas l'objectif.
 - Évitez de bloquer le microphone pendant l'enregistrement audio. (P.10)
 - Évitez de bloquer le flash ou la lampe. Ne les regardez pas de près.
 - Les photos prises en tenant l'appareil photo à la verticale peuvent s'afficher automatiquement à la verticale lors de la lecture. (Uniquement lorsque 'ROTATION AFF' (P.92) est réglé sur 'OUI')
- Les images risquent de ne pas pouvoir s'afficher à la verticale si elles sont prises avec l'appareil photo orienté vers le haut ou le bas.
 Les images animées ne peuvent pas s'afficher à la verticale pendant la lecture.

Molette de sélection de mode

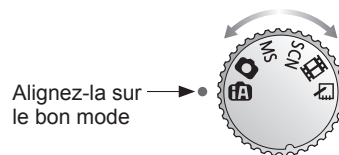

Alignez-la sur le bon mode



Le mode actuel s'affiche sur l'écran LCD lorsque vous faites tourner la molette de sélection de mode.

Mode AUTO INTELLIGENT	Photographiez avec les réglages automatiques (P.30).
Mode IMAGE NORMALE	Photographiez avec vos propres réglages (P.33).
MS MODE MA SCÈNE	Photographiez dans les modes de scène souvent utilisés (P.58)
SCN MODE SCÈNE	Photographiez en fonction de la scène (P.49).
Mode IMAGE ANIMÉE	Filmez (P.62).
Mode BLOC-NOTES	Prenez des notes sous forme de photos (P.79).

Prendre une photo avec les réglages automatiques

Mode 'AUTO INTELLIGENT'

Mode : **iA**

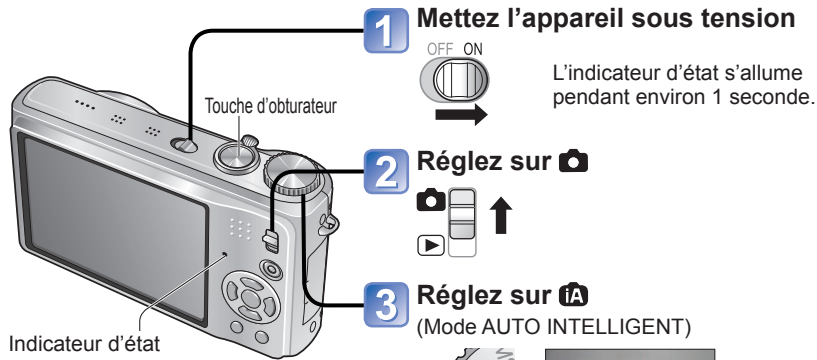

Distinction de scène automatique

L'appareil photo lit la scène lorsque vous visez un sujet, et il effectue automatiquement les réglages optimaux.

- Pendant la recherche MPA (P.32), la scène optimale est automatiquement sélectionnée en fonction du sujet sur lequel la mise au point est verrouillée (verrouillage AF).

iA Reconnaît 'i PORTRAIT'

Suit les visages pour prendre des photos nettes et claires.

iA Reconnaît 'i PAYSAGE'

Prend des photos nettes des paysages proches comme lointains.

iA Reconnaît 'i MACRO'

Lit la distance pour prendre des photos nettes des sujets proches.

iA Reconnaît 'i PORTRAIT NOCT.'

Prend des photos lumineuses et naturelles des gens et des paysages nocturnes. (Uniquement avec **iA**)

iA Reconnaît 'i PAYSAGE NOCT.'

Utilise une faible vitesse d'obturation pour obtenir des couleurs naturelles. (Uniquement avec **iA**)

iA Reconnaît 'i BÉBÉ'

➔ (P.32)

iA Reconnaît le mouvement

Lit les mouvements du sujet pour éviter le flou lorsque la scène ne correspond à aucune de celles ci-dessus.

4 Prenez une photo

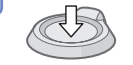

Enfoncez à mi-course (Faites la mise au point)



Enfoncez complètement



Affichage de mise au point (lorsque la mise au point est effectuée : clignotant → allumé)

L'icône de scène reconnue s'affiche en bleu pendant 2 secondes.

Les réglages optimaux sont effectués automatiquement à partir d'informations telles que 'visage', 'mouvement', 'luminosité' et 'distance' simplement en pointant l'appareil photo vers le sujet, ce qui signifie qu'il est possible de prendre des photos claires sans avoir à effectuer de réglages manuellement.

■ Compensation de contre-jour

Le contre-jour fait référence à la lumière émise derrière le sujet. Comme le contre-jour peut rendre le sujet plus sombre sur la photo, il est automatiquement corrigé pour augmenter la luminosité globale de la photo.

■ Pour utiliser le flash



Sélectionnez **iA** (Auto) ou **iA** (flash désactivé).

Lors de l'utilisation de **iA**, la permutation parmi **iA** (Auto), **iA** (Auto/Réduction des yeux rouges) / **iA** (Synch. lente/Réduction des yeux rouges) se fera automatiquement (voir P.41 pour plus de détails). Un deuxième flash sera émis dans **iA** et **iA** pour la réduction des yeux rouges.

- Plage de mise au point → (P.45).
- En plus de la détection de scène automatique, 'ISO INTELLIGENT', 'EXPOSITION I.' et la compensation de contre-jour fonctionneront automatiquement.
- Les options de menu suivantes sont réglables en mode AUTO INTELLIGENT.
 - **iA** (Menu ENR.) : 'FORMAT IMAG*', 'RAFALE', 'MODE COULEUR*', 'REC. VISAGE*', **TZ7**
 - **iA** (Menu IMAGE ANIMÉE) **TZ7** : 'MODE ENR.', 'QUALITÉ ENR.*1', 'MODE COULEUR*1'
 - **iA** (Menu CONFIG.*2) : 'RÉGL.HORL.', 'HEURE MOND.', 'BIP*1', 'LANGUE'
- *1 Les options réglables sont différentes de celles des autres modes d'enregistrement.
- *2 Les autres options du menu CONFIG. refléteront les réglages effectués dans les autres modes d'enregistrement.
- Suivant les conditions ci-dessous, différents types de scène peuvent être établis pour un même sujet.
 - Contraste du visage, conditions relatives au sujet (taille, distance, couleurs, mouvement), rapport de zoom, coucher de soleil, lever de soleil, faible luminosité, vacillement.
- Si l'appareil ne sélectionne pas le type de scène désiré, il est recommandé de sélectionner manuellement le mode d'enregistrement approprié. (MODE SCÈNE : P.49)
- Il est recommandé d'utiliser un trépied et le retardateur avec 'i PAYSAGE NOCT.' et 'i PORTRAIT NOCT.'.
- Lorsqu'il y a peu de vacillement (par exemple lors de l'utilisation d'un trépied) avec 'i PAYSAGE NOCT.', la vitesse d'obturation peut atteindre un maximum de 8 secondes. Ne faites pas bouger l'appareil photo.
- Les réglages sont fixes pour les fonctions suivantes.
 - PRÉV.AUTO : 2 S • ÉNERGIE : 5 MIN. • GRILLE DE RÉF. : **TZ7**
 - ÉQ.BLANCS : ÉAB • QUALITÉ : **TZ7** (Fin) • STABILISAT. : AUTO
 - MODE AF : **TZ7** (Détection de visage)*1 • LAMPE ASS. AF : OUI
 - MODE DE MÉS. : **TZ7** (Multiple) • PRE MPA : MPA-R
- *1 **TZ7** (Mise au point 11 zones) lorsque la reconnaissance du visage n'est pas possible
- Les fonctions suivantes ne sont pas disponibles.
 - 'HISTOGRAMME', 'EXPOSITION', 'PRISES VUES RAFALE', 'MULTI FORMAT' **TZ7**, 'RÉG. ÉQUI. BL.', 'ZOOM NUM.', 'VIT. OBTU. MINI.', 'ENR. SON'

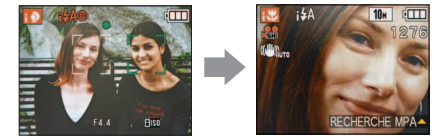

ex. : visage trop grand – 'i PORTRAIT' devient 'i MACRO'

■ Pour filmer **TZ7** ➔ (P.59)

Prendre une photo avec les réglages automatiques

Mode 'AUTO INTELLIGENT' (Suite)

Mode : **IA**

Détection de visage et reconnaissance de visage

Si l'appareil photo identifie automatiquement la scène et établit que les personnes présentes sont les sujets de la photo (P.65 ou P.66), il active la détection de visage, puis effectue la mise au point et règle l'exposition en fonction des visages reconnus. (P.71)

■ Reconnaissance de visage **TZ7**

Vous pouvez enregistrer les visages des gens que vous photographiez souvent, avec leur nom, leur âge et autres informations.

Si les photos sont prises avec 'REC. VISAGE' (P.63) réglé sur 'OUI', la priorité est accordée, pour la mise au point et le réglage d'exposition, aux visages qui ressemblent le plus à ceux enregistrés. De plus, l'appareil photo mémorise les visages détectés lors de la détection de visage, reconnaît automatiquement les visages souvent photographiés, puis les affiche sur l'écran d'enregistrement de visage.

- La fonction de reconnaissance de visage cherche les visages qui ressemblent à ceux enregistrés. La reconnaissance exacte des visages ne peut être garantie.
- Dans certains cas, il se peut que l'appareil photo n'arrive pas à bien distinguer deux personnes aux traits similaires, comme les parents et enfants ou les frères et sœurs.
- L'exécution de la reconnaissance de visage prend plus de temps que la simple détection de visage, car les traits sont alors analysés.
- Pour les sujets enregistrés en tant que nouveau-nés ou bébés (personnes dont la date de naissance est réglée sur moins de 3 ans), **1** s'affiche, et la photo est prise de manière à donner à la peau une apparence plus saine.

RECHERCHE MPA

Lorsque la mise au point est verrouillée sur un sujet (verrouillage AF), l'appareil peut garder la mise au point sur ce sujet même s'il bouge.

1 Réglez MODE AF sur la recherche MPA



- Pour annuler la recherche MPA → Appuyez de nouveau sur **▲**.

Cadre de recherche MPA

2 Alignez le cadre de recherche MPA sur le sujet, puis verrouillez.

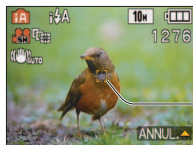

- Pour annuler le verrouillage AF → Appuyez sur **▲**.
- L'appareil photo détecte la scène optimale pour le sujet sur lequel la mise au point est verrouillée (verrouillage AF).

Verrouillage AF réussi : Jaune
Verrouillage AF raté : Rouge (clignote)



- La reconnaissance des visages sera inopérante pendant l'utilisation de la recherche MPA.
- Reportez-vous à la P.71 si le verrouillage AF échoue pour certains objets.

Prendre des photos avec ses propres réglages

'Mode IMAGE NORMALE'

Mode : **📷**

Utiliser le menu ENR. (P.67) pour modifier les réglages et configurer son propre environnement d'enregistrement

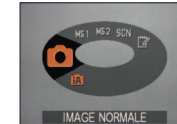
- 1 Mettez l'appareil sous tension**

L'indicateur d'état s'allume pendant environ 1 seconde.
- 2 Réglez sur **📷****

- 3 Réglez sur **📷** (Mode IMAGE NORMALE)**



■ Pour filmer **TZ7**

➔ (P.59)

■ Pour utiliser le zoom

➔ (P.35)

■ Pour utiliser le flash

➔ (P.41)

■ Pour régler la luminosité de l'image

➔ (P.47)

■ Pour prendre des photos en gros plan

➔ (P.43)

■ Pour ajuster la coloration

➔ (P.70)

4 Prenez une photo



Enfoncez à mi-course
(Faites la mise au point)



Affichage de mise au point (lorsque la mise au point est effectuée : clignotant → allumé)



Enfoncez complètement

Zone de mise au point automatique (Effectue la mise au point sur le sujet ; une fois effectuée : rouge/blanc → vert)

- Lorsque l'alerte de vacillement s'affiche, utilisez le stabilisateur d'image optique (P.75), un trépied ou le retardateur (P.46).
- Si la valeur d'ouverture ou la vitesse d'obturation s'affiche en rouge, l'exposition n'a pas été effectuée correctement. Utilisez le flash ou modifiez les réglages 'SENSIBILITÉ' (P.69).

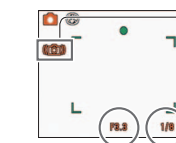

Affichage d'alerte de vacillement

Valeur d'ouverture Vitesse d'obturation

Prendre des photos avec ses propres réglages

'Mode IMAGE NORMALE' (Suite)

Mode :

Faites la mise au point pour la composition désirée

Pratique lorsque le sujet n'est pas au centre de la photo.

1 Faites d'abord la mise au point en fonction du sujet



Maintenez enfoncé à mi-course



Zone AF

- Sujets/environnements pouvant rendre la mise au point difficile :
 - Objets en déplacement rapide ou extrêmement lumineux, ou objets sans contrastes de couleur.
 - Prise de photos à travers du verre ou près d'objets émettant de la lumière. Dans un endroit sombre ou avec beaucoup de vacillement.
 - Lorsque l'objet est trop proche ou lorsque vous photographiez ensemble des objets lointains et des objets proches.
- Il est recommandé d'utiliser la fonction de 'Détection de visage' pour photographier des gens (P.71).

2 Revenez à la composition désirée



Enfoncez complètement

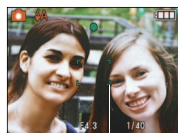

Zone AF

- L'affichage de mise au point clignote et un bip est émis lorsque la mise au point n'est pas correcte. Utilisez la plage de mise au point qui s'affiche en rouge (P.45) comme guide. Même si l'affichage de mise au point s'allume, il se peut que l'appareil photo n'arrive pas à faire la mise au point sur le sujet s'il se trouve à l'extérieur de la plage de mise au point.
- La plage de mise au point affichée est plus grande lorsqu'il fait noir et lors de l'utilisation du zoom numérique.
- La plupart des éléments affichés à l'écran disparaissent temporairement lorsque vous enfoncez la touche d'obturateur à mi-course.

Affichage de mise au point



Plage de mise au point

Photographier ou filmer avec le zoom

Mode :

Le zoom avant peut aller jusqu'à 12 X en mode de 'zoom optique', et jusqu'à 21,4 X en mode de 'zoom optique supplémentaire' (photos seulement) avec une qualité d'image inférieure. Vous pouvez aussi utiliser le 'zoom numérique' pour obtenir un taux de grossissement encore plus grand lors du zoom avant.

Ne gênez pas le mouvement de la monture de l'objectif pendant l'exécution du zoom



1 Zoom avant/arrière

Rétablissez W T Agrandissez

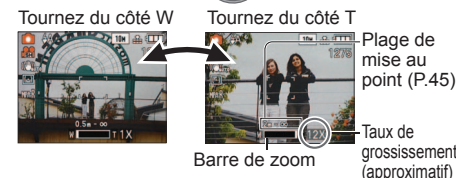

- Il est possible de régler la vitesse du zoom. Pour zoomer lentement → tournez légèrement. Pour zoomer rapidement → tournez complètement.
- Faites la mise au point après avoir réglé le zoom.

Zoom optique et zoom optique supplémentaire (EZ)

Commute automatiquement sur 'zoom optique' lors de l'utilisation de la plus grande taille d'image (P.67), et sur 'zoom optique supplémentaire' (pour zoomer encore davantage) dans les autres cas. (EZ est l'abréviation de 'zoom optique supplémentaire'.)

• Zoom optique

W T Barre de zoom

Agrandissement max.: 12 x

• Zoom optique supplémentaire

W T (s'affiche)

Agrandissement max: 14,3 x - 21,4 x (Varie suivant la taille de la photo)

- Taux de grossissement maximum par taille d'image

		Zoom optique					Zoom optique supplémentaire						
		10 M	7 M	5 M	3 M	2 M	0,3 M	10 M	7 M	5 M	3 M	2 M	0,3 M
FORMAT	4:3	10 M	7 M	5 M	3 M	2 M	0,3 M	10 M	7 M	5 M	3 M	2 M	0,3 M
IMAG	3:2	9,5 M	6,5 M	4,5 M	3 M	2,5 M		9,5 M	6,5 M	4,5 M	3 M	2,5 M	
	16:9	9 M	6 M	4,5 M	2,5 M	2 M		9 M	6 M	4,5 M	2,5 M	2 M	
Agrandissement max.		12 x	14,3 x	17,1 x	21,4 x			12 x	14,3 x	17,1 x	21,4 x		
FORMAT	4:3	10 M	7 M	5 M	3 M	2 M	0,3 M	10 M	7 M	5 M	3 M	2 M	0,3 M
IMAG	3:2	9 M	6 M	4,5 M	3 M	2,5 M		9 M	6 M	4,5 M	3 M	2,5 M	
	16:9	7,5 M	5,5 M	3,5 M	2 M			7,5 M	5,5 M	3,5 M	2 M		
Agrandissement max.		12 x	14,3 x	17,1 x	21,4 x			12 x	14,3 x	17,1 x	21,4 x		

- Qu'est-ce que le zoom optique supplémentaire (EZ) ?

Si, par exemple, le zoom est réglé sur '3M ' (équivalent à 3 millions de pixels), l'appareil photographiera uniquement la partie centrale de 3M sur une zone de 10M (équivalent à 10,1 millions de pixels), ce qui signifie que la photo peut être encore agrandie.

Photographier ou filmer avec le zoom

(Suite)

Mode : TZ7 IA MS1MS2 SCN TZ6 TZ6S IA MS SCN

■ Pour agrandir rapidement jusqu'au taux maximum, 'EASY ZOOM' TZ6S

La fonction de zoom facile n'est pas disponible pendant l'enregistrement d'images animées.



E.ZOOM

(le taux de grossissement change à chaque pression)

ex. : Taille d'image de 7 M ou moins

1 x Taux de grossissement maximum du zoom optique supplémentaire



ex. : Taille d'image de 7,5 M ou plus

1 x 12 x 21,4 x



La qualité d'image est temporairement réduite.

4:3	10 M	→	3 M
3:2	9 M	→	2,5 M
16:9	7,5 M	→	2 M

- Vous pouvez zoomer encore davantage, jusqu'au taux de grossissement maximum du zoom numérique, si 'ZOOM NUM.' (P.37) est réglé sur 'OUI'.

- Le rapport d'agrandissement affiché sur la barre à l'écran est une estimation.
- Dans certains modes d'enregistrement, la fonction MACRO TELE (P.43) s'active lorsque le taux de grossissement maximum est atteint.
- Un degré plus élevé de distorsion peut être généré lorsque vous prenez des photos d'objets près avec un plus grand angle, tandis que l'utilisation d'un zoom télescopique accru peut causer plus de coloration sur les contours des objets.
- Il se peut que l'appareil photo émette un bruit de cliquetis ou qu'il vibre lors de l'utilisation de la commande de zoom – cela n'est pas un dysfonctionnement.
- Il se peut que le mouvement du zoom s'arrête un instant près de maximum W (1x) pendant l'utilisation du zoom optique supplémentaire, mais cela n'est pas un dysfonctionnement.
- Le zoom optique supplémentaire n'est pas disponible dans les cas suivants : 'ZOOM MACRO', images animées, modes de scène 'TRANSFORMATION', 'HAUTE SENS.', 'RAFALE RAPIDE', 'RAFALE FLASH', 'PIN HOLE' et 'SABLAGE'
- 'REPRISE ZOOM' (P.22) permet de conserver le taux de grossissement en mémoire même si l'appareil est mis hors tension.

Agrandir davantage 'ZOOM NUM.'

Grossit 4 fois plus que le zoom optique/optique supplémentaire (48 à 85,5 x maximum). (Notez que le grossissement réduit la qualité d'image avec le zoom numérique.)

1 Affichez le menu ENR.

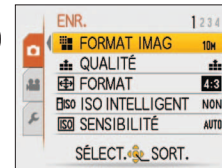

3 Sélectionnez 'OUI'



2 Sélectionnez 'ZOOM NUM.'



4 Terminez



La zone de zoom numérique s'affiche dans la barre de zoom sur l'écran.

ex. : Avec 48 x



Affiche la zone de zoom numérique

- Le mouvement du zoom s'arrête temporairement lorsqu'il entre dans la plage de zoom numérique.
- À l'intérieur de la plage de zoom numérique, l'affichage de la zone de mise au point automatique est agrandi si l'on enfonce la touche d'obturateur à mi-course.
- Il est recommandé d'utiliser un trépied et le retardateur (P.46).

- Le zoom numérique n'est pas disponible dans les modes suivants : IA (mode AUTO INTELLIGENT), (mode BLOC-NOTES), modes de scène ('SPORTS', 'BÉBÉ', 'ANIMAL DOMES.', 'HAUTE SENS.', 'RAFALE RAPIDE', 'RAFALE FLASH', 'PIN HOLE' et 'SABLAGE'), lorsque 'ISO INTELLIGENT' n'est pas réglé sur 'NON'

Afficher les photos (LECT. NORMALE)

Commutateur ENR/LECT:

Si aucune carte n'est insérée, les photos sont lues depuis la mémoire interne.
(Les photos du bloc-notes ne peuvent être lues qu'en mode BLOC-NOTES (P.79).)

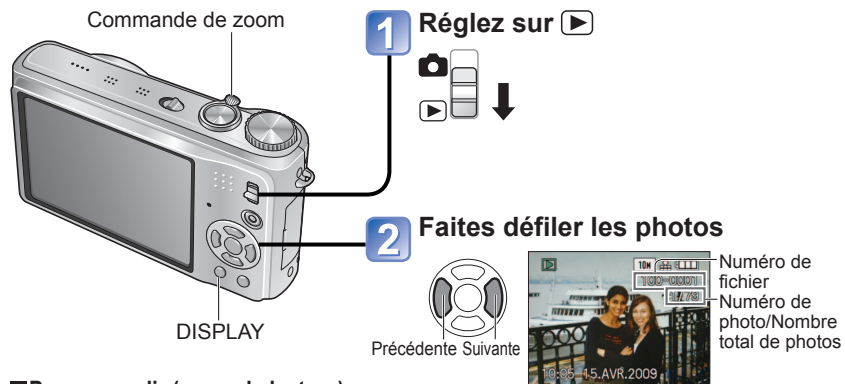

■ Pour agrandir (zoom de lecture)



Position actuelle du zoom (s'affiche pendant 1 sec.)

- Rapport de zoom : 1x/2x/4x/8x/16x
- Pour réduire l'effet de zoom → tournez la commande du côté W.
- Déplacez la position du zoom → ▲▼◀▶

■ Pour faire la lecture sous forme de liste

➡ (P.81)

■ Pour afficher avec différents modes de lecture (diaporama, etc.)

➡ (P.83)

■ Pour faire la lecture des images animées

➡ (P.82)

- Maintenez enfoncé pour faire défiler rapidement vers l'avant/arrière. (Seuls les numéros de fichiers changent pendant que la touche est maintenue enfoncée ; la photo ne s'affiche que sur libération de la touche.) Plus vous appuyez longtemps, plus la vitesse de défilement augmente. (La vitesse peut varier suivant les conditions d'affichage)
- Si le numéro de fichier ne s'affiche pas, appuyez sur la touche DISPLAY.
- Après la dernière photo, l'affichage revient à la première.
- Certaines photos éditées sur un ordinateur peuvent être impossibles à afficher sur cet appareil photo.
- Si le commutateur ENR/LECT est déplacé de à alors que l'appareil photo est allumé, le barillet d'objectif sera rétracté au bout d'environ 15 secondes.
- Cet appareil photo est conforme à la norme unifiée DCF (Design rule for Camera File system) établie par la JEITA (Japan Electronics and Information Technology Industries Association), ainsi qu'à la norme Exif (Exchangeable image file format). La lecture des fichiers non conformes à la norme DCF n'est pas possible.

Supprimer des photos

Commutateur ENR/LECT:

Les photos seront supprimées sur la carte si une carte est insérée, ou dans la mémoire interne dans le cas contraire. Il n'est pas possible de récupérer les photos après leur suppression.

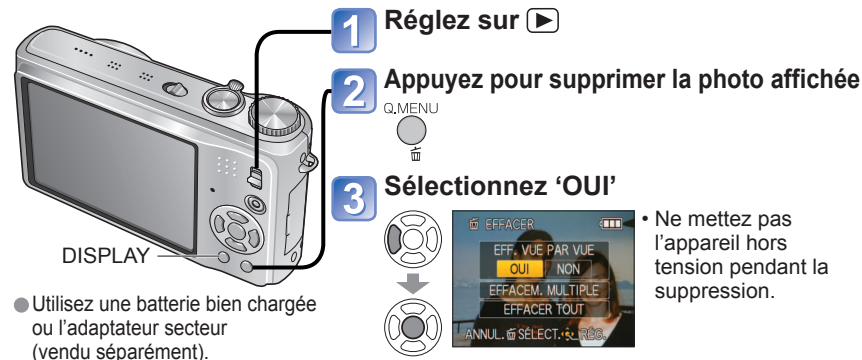

- Utilisez une batterie bien chargée ou l'adaptateur secteur (vendu séparément).

Pour supprimer plusieurs (jusqu'à 50) photos ou toutes les photos

(après l'étape 2)

3 Sélectionnez le type de suppression



- Passez à l'étape 6 si vous sélectionnez 'EFFACER TOUT'

4 Sélectionnez les photos à supprimer (Répéter)

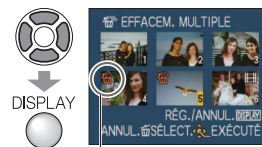

Photo sélectionnée

- Pour annuler → Appuyez de nouveau sur DISPLAY

5 Supprimez



6 Sélectionnez 'OUI'



- Pour annuler → Appuyez sur 'MENU/SET'.
- Cela peut prendre du temps, suivant le nombre de photos supprimées.
- Il est possible de sélectionner 'TOUT EFFACER SAUF ★ (MES FAVORIS)' sous 'EFFACER TOUT' lorsque 'MES FAVORIS' est réglé sur 'OUI' (P.93) et que des photos ont été enregistrées.

- Il n'est pas possible de supprimer les photos dans les cas suivants :

- Photos protégées (P.95)
- Le commutateur de la carte est en position 'LOCK'.
- Les photos ne sont pas conformes à la norme DCF (P.38)
- Il est aussi possible de supprimer des images animées.
- Pour supprimer les photos de bloc-notes, réglez la molette de sélection du mode sur .
- Pour supprimer toutes les données, y compris les photos protégées, exécutez FORMATER. (P.24)

Changer l'affichage des informations d'enregistrement

Changez entre les différents affichages de l'écran LCD, tels que les histogrammes.



En mode d'enregistrement



En mode de lecture

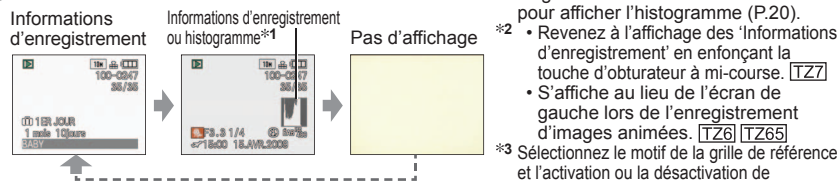

- *1 Réglez 'HISTOGRAMME' sur 'OUI' pour afficher l'histogramme (P.20).
- *2 Revenez à l'affichage des 'Informations d'enregistrement' en enfonçant la touche d'obturateur à mi-course. [TZ7]
- * S'affiche au lieu de l'écran de gauche lors de l'enregistrement d'images animées. [TZ6] [TZ65]
- *3 Sélectionnez le motif de la grille de référence et l'activation ou la désactivation de l'affichage des informations d'enregistrement avec le réglage 'GRILLE DE RÉF.' (P.20).
- Lorsque [FA] est en cours d'utilisation, les informations d'enregistrement et la grille de référence ne peuvent pas s'afficher en même temps.

Histogramme

Affiche la distribution de la luminosité sur la photo – par exemple, si la crête du graphique se trouve à droite, cela signifie qu'il y a plusieurs zones lumineuses sur la photo. (Information) Une crête au centre représente une luminosité correcte (exposition correcte). Cela peut servir de référence pour la correction d'exposition (P. 47), etc.

- L'histogramme depuis l'heure d'enregistrement est différent de l'histogramme de lecture ; il s'affiche en orange, lors de l'enregistrement avec flash ou dans un endroit sombre. De plus, il se peut que l'histogramme soit différent de ceux produits avec un logiciel d'édition d'image.
- Il n'est pas possible d'afficher les histogrammes dans [FA] (mode AUTO INTELLIGENT), [] (mode BLOC-NOTES), MULTI FORMAT [TZ7], ou pendant le zoom de lecture.
- Ne s'affiche pas pendant l'enregistrement d'images animées.

Grille de référence

- Référence pour l'équilibre et la composition lors de l'enregistrement.
- Affichage du mode AUTO INTELLIGENT et du mode BLOC-NOTES [] uniquement.
- Ne s'affiche pas en mode 'MULTI FORMAT'. [TZ7]

- Juger la balance
- Juger le centre du sujet



- Pendant le zoom de lecture, la lecture IMAGE ANIMÉE et le diaporama : Affichage activé/désactivé
- Pendant l'affichage du menu, la lecture Multi ou la lecture de calendrier : Il n'est pas possible de changer l'affichage.

Prendre des photos avec le flash

Mode : [TZ7] [FA] [] MS1MS2SCN [TZ6] [TZ65] [FA] [] MS SCN []

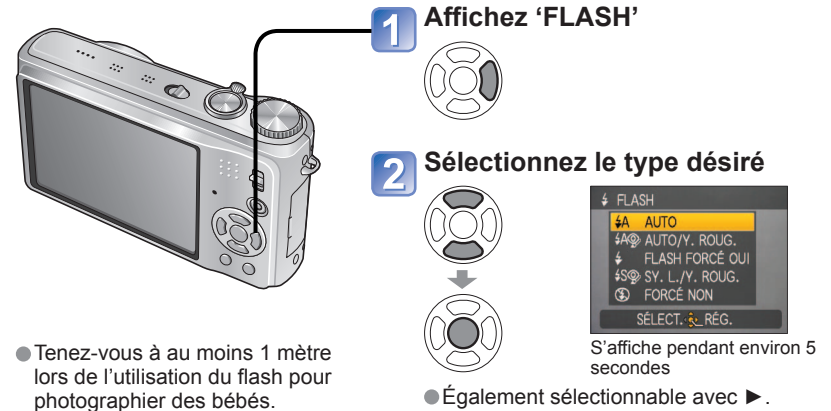

- Tenez-vous à au moins 1 mètre lors de l'utilisation du flash pour photographier des bébés.

- Également sélectionnable avec ►.

Type, opérations	Utilisations
[FA] AUTO • Juge automatiquement s'il faut utiliser ou non le flash	Utilisation normale
[FA] [] AUTO/Y. ROUG.*1 • Juge automatiquement s'il faut utiliser ou non le flash (réduire les yeux rouges)	Photographier des sujets dans des endroits sombres
[FA] [] FLASH FORCÉ OUI • Toujours utiliser le flash	Prendre des photos en contre-jour ou sous un éclairage lumineux (par ex., fluorescent)
[FA] [] FORCÉ/Y. ROUG.*1 (Pour les modes de scène 'FÊTE' et 'LUMIÈRE BOUGIE' uniquement (P.52)) • Toujours utiliser le flash (réduire les yeux rouges)	
[FA] [] SY. L./Y. ROUG.*1 • Juge automatiquement s'il faut utiliser ou non le flash (réduire les yeux rouges ; utiliser une vitesse d'obturation lente pour rendre les photos plus lumineuses)	Photographier des sujets dans un paysage nocturne (trépied recommandé)
[FA] [] FORCÉ NON • Ne jamais utiliser le flash	Endroits où l'utilisation du flash est interdite

*1 Lorsque la fonction de **correction numérique des yeux rouges** est activée, les yeux rouges sont détectés et automatiquement corrigés lors de l'émission du flash. Comme deux flashes seront émis, ne bougez pas avant la fin du deuxième flash (l'effet de correction peut varier d'une personne à l'autre). L'intervalle entre les flashes varie suivant la luminosité du sujet.

- Les vitesses d'obturation sont les suivantes :

- [FA] [FA] [] [] : 1/30*2 à 1/2000
- [] [] [] [] : 1/8*2,*3 à 1/2000

*2 Varie suivant le réglage de 'VIT. OBTU. MINI.'

*3 1/4 sec. max. lorsque 'ISO INTELLIGENT' est utilisé ; 1 sec. max. lorsque 'STABILISAT.' est réglé sur 'NON' ou lorsque le flou est négligeable. Varie aussi suivant le mode 'AUTO INTELLIGENT', 'MODE SCÈNE' et la position de zoom.

Prendre des photos avec le flash (Suite)

Mode :

Types disponibles pour les modes respectifs (□ : réglage par défaut)

	iA	iA*	MODE SCÈNE															
	○	○*	○	○	○	○	○	○	○	○	○	○	○	○	○	○	○	
	○	○	○	○	○	○	○	○	○	○	○	○	○	○	○	○	○	
	○	○	○	○	○	○	○	○	○	○	○	○	○	○	○	○	○	
	○	○	○	○	○	○	○	○	○	○	○	○	○	○	○	○	○	
	○	○	○	○	○	○	○	○	○	○	○	○	○	○	○	○	○	

* Réglez sur (AUTO), (AUTO/réduction Y. ROUG.) ou (SY. L./réduction Y. ROUG.) suivant le sujet et la luminosité.

• Le flash n'est pas disponible lors de l'enregistrement d'images animées, en mode de scène, ou .

Plage de mise au point suivant la sensibilité ISO et le zoom

		Plage de mise au point	
		W max.	T max.
SENSIBILITÉ (P.69)	AUTO	Environ 0,6 - 5,3 m	Environ 1,0 - 3,6 m
	ISO80	Environ 0,6 - 1,5 m	Environ 1,0 m
	ISO100	Environ 0,6 - 1,6 m	Environ 1,0 - 1,1 m
	ISO200	Environ 0,6 - 2,3 m	Environ 1,0 - 1,6 m
	ISO400	Environ 0,6 - 3,3 m	Environ 1,0 - 2,2 m
	ISO800	Environ 0,8 - 4,7 m	Environ 1,0 - 3,2 m
ISO INTELLIGENT (P.68)	ISO1600	Environ 1,15 - 6,7 m	Environ 1,0 - 4,5 m
	ISOMAX400	Environ 0,6 - 3,3 m	Environ 1,0 - 2,2 m
	ISOMAX800	Environ 0,8 - 4,7 m	Environ 1,0 - 3,2 m
'HAUTE SENS.' en MODE SCÈNE (P.54)	ISOMAX1600	Environ 1,15 - 6,7 m	Environ 1,0 - 4,5 m
	ISO1600-ISO6400	Environ 1,15 - 13,5 m	Environ 1,0 - 9,1 m
'RAFALE FLASH' sous MODE SCÈNE (P.55)	ISO100-ISO3200	Environ 0,6 - 3,4 m	Environ 1,0 - 2,3 m

- Ne touchez pas le flash (P.10) et ne le regardez pas directement de près (c'est-à-dire d'une distance de quelques cm).
- N'utilisez pas le flash trop près du sujet (la chaleur ou la lumière peut affecter le sujet).
- Les réglages de flash peuvent être changés lors du changement de mode d'enregistrement.
- Les réglages de flash du mode de scène reviennent aux valeurs par défaut lorsque vous changez le mode de scène.
- Les bords de la photo peuvent être légèrement sombres si vous utilisez le flash à une courte distance sans utiliser le zoom (près de W max.). Il est possible de corriger cela en effectuant un petit zoom.
- Si le flash doit être émis, les symboles de type de flash (ex. :) deviennent rouges lorsque vous enfoncez la touche d'obturateur à mi-course.
- Il n'est pas possible de prendre des photos pendant que ses symboles clignent (le flash est en train de se recharger) (ex. :).
- La portée insuffisante du flash peut être due à un réglage inadéquat de l'exposition ou de la balance des blancs.
- L'effet du flash peut être insuffisant lorsque la vitesse d'obturation est élevée.
- La recharge du flash peut prendre du temps si la batterie est faible ou si le flash est utilisé plusieurs fois de suite.

Photographier ou filmer en gros plan

Mode :

Lorsque vous souhaitez agrandir le sujet, le réglage sur 'MPA MACRO ()' permet de photographier à une distance encore plus courte que la plage de mise au point normale (jusqu'à 3 cm) pour W max.).

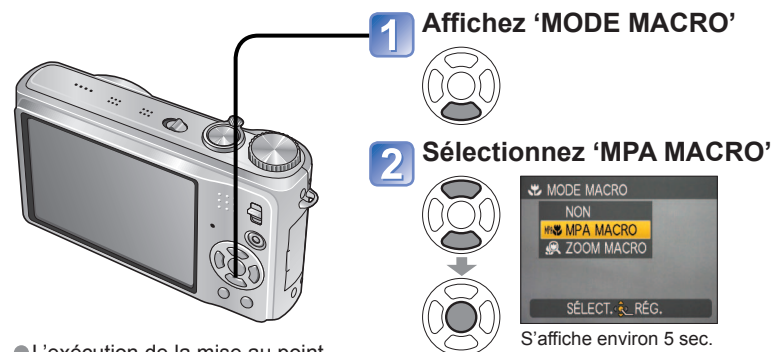

- L'exécution de la mise au point peut prendre du temps pour les sujets distants de plus de 50 cm.
- Lors de l'utilisation de (mode AUTO INTELLIGENT), vous pouvez activer l'enregistrement macro simplement en visant le sujet. (Affichage de)
- MPA MACRO s'active automatiquement lorsque MODE AF est réglé sur (Recherche MPA). (ne s'affiche pas.)

3 Prenez une photo

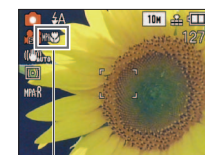

Affichage de

Photographier en gros plan sans se tenir près du sujet

TELE fonction 'TELE MACRO'

Pratique pour photographier en gros plan, par exemple des oiseaux qui s'enfuient lorsque vous approchez, ou pour rendre l'arrière-plan flou et mettre l'emphase sur le sujet.

La fonction 'TELE MACRO' s'active automatiquement lorsque le taux de grossissement du zoom optique ou du zoom optique supplémentaire est près du réglage T maximum (10x ou plus pour le zoom optique). Vous pouvez faire la mise au point pour des distances aussi courtes que 1 m.



Tournez sur T max.

devient

- Vous pouvez aussi utiliser le zoom numérique.
- Cette fonction s'active aussi lorsque vous photographiez dans les modes de scène suivants : 'NOURRITURE', 'LUMIÈRE BOUGIE', 'BÉBÉ', 'HAUTE SENS.', 'SOUS-MARINE', 'ANIMAL DOMES.', 'RAFALE RAPIDE', 'RAFALE FLASH', 'PIN HOLE', 'SABLAGE'

Photographier ou filmer en gros plan (Suite)

Mode :

Photographier d'encre plus près 'ZOOM MACRO'

Pour photographier le sujet en l'agrandissant encore davantage, réglez l'appareil photo sur 'ZOOM MACRO', qui permet d'agrandir le sujet encore davantage que lors de l'utilisation de MPA MACRO.

Commande de zoom

- 1 Affichez 'MODE MACRO'**
- 2 Sélectionnez 'ZOOM MACRO'**

S'affiche environ 5 sec.
- 3 Réglez l'agrandissement du zoom numérique à l'aide de la commande de zoom**

La position du zoom est verrouillée sur l'extrémité Wide.
 La plage de mise au point s'étend de 3 cm à ∞.

Revenir W Agrandir T

Agrandissement du zoom numérique (1x à 3x)
- 4 Prenez une photo**

- En ZOOM MACRO, un agrandissement supérieur affecte la qualité d'image.
- Lors du réglage sur ZOOM MACRO, le zoom optique supplémentaire est annulé.
- Le réglage de ZOOM MACRO n'est pas disponible pendant l'enregistrement en mode 'MULTI FORMAT'.
- Nous recommandons d'utiliser un trépied et le retardateur (P.46), et de régler le flash sur 'FORCÉ NON' (P.41).
- Le déplacement de l'appareil photo après l'exécution de la mise au point donnera probablement des photos floues si le sujet se trouve près de l'appareil photo, car la marge d'exécution de la mise au point sera considérablement réduite.
- Il se peut que la résolution soit réduite sur les bords de la photo.

Placer l'appareil photo et le sujet à l'intérieur de la plage accessible pour l'exécution de la mise au point

■ Plage de mise au point pour (mode IMAGE NORMALE)

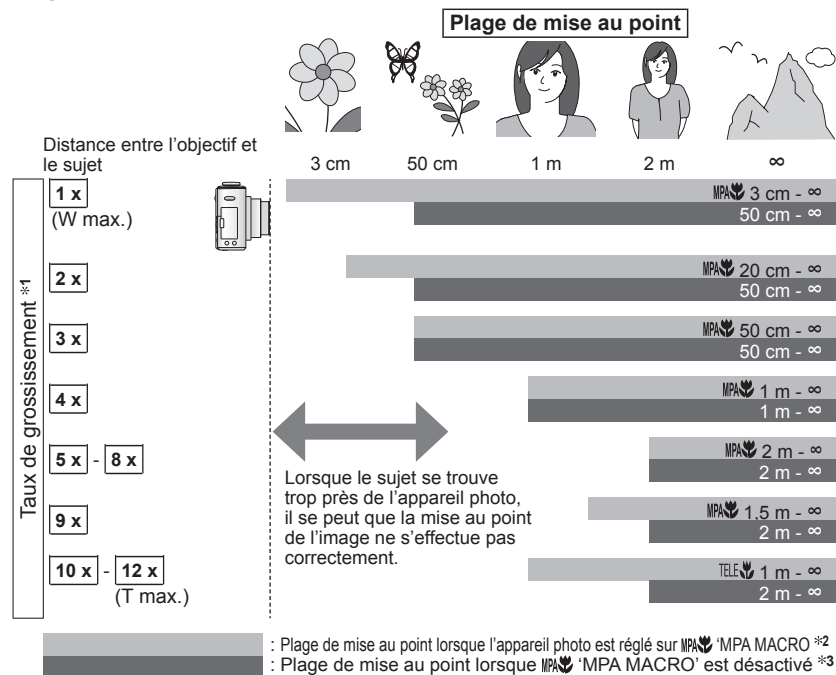

- *1 La plage de mise au point varie suivant le taux de grossissement du zoom.
- *2 La plage de mise au point est identique sous les réglages suivants.
 - (mode AUTO INTELLIGENT) • (mode BLOC-NOTES)
 - NOURRITURE, LUMIÈRE BOUGIE, BÉBÉ, HAUTE SENS., SOUS-MARINE, ANIMAL DOMES., RAFALE RAPIDE, PIN HOLE et SABLAGE en mode SCÈNE
 - Lorsque l'appareil est réglé sur MPA (MPA MACRO) en (mode IMAGE ANIMÉE)
- *3 La plage de mise au point est identique sous les réglages suivants.
 - PORTRAIT, GRAIN DE PEAU, TRANSFORMATION, AIDE PANORAMIQUE
 - SPORTS, FÊTE, CRÉPUSCULE, CIEL ÉTOILÉ, PLAGE et NEIGE en mode SCÈNE
 - Lorsque l'appareil photo n'est pas réglé sur MPA (MPA MACRO) en (mode IMAGE ANIMÉE)
- Les taux de grossissement sont approximatifs.
- Les plages d'exécution de la mise au point varient suivant les modes de scène.
- Les taux de grossissement indiqués ci-dessus valent lorsque le zoom optique supplémentaire est utilisé.
- W max. : commande de zoom tournée le plus loin possible du côté W (pas de zoom)
- T max. : commande de zoom tournée le plus loin possible du côté T (taux de grossissement maximum)

Photographier avec le retardateur

Mode :

Il est recommandé d'utiliser un trépied. Cela est aussi efficace pour corriger le vacillement causé par la pression sur la touche d'obturateur, en réglant le retardateur sur 2 secondes.

- 1 Affichez 'RETARDATEUR'**

- 2 Sélectionnez la durée**

 S'affiche pendant environ 5 secondes
 ● Également sélectionnable avec ◀.
- 3 Prenez une photo**
 Enfoncez complètement la touche d'obturateur pour lancer l'enregistrement après le délai défini.

 • Pour annuler en cours d'activation → Appuyez sur 'MENU/SET'



Indicateur de retardateur (Flashe pendant la durée spécifiée)

- Lorsque l'appareil photo est réglé sur RAFALE, trois photos sont prises. Lorsque l'appareil photo est réglé sur le mode de scène 'RAFALE FLASH', cinq photos sont prises.
- La mise au point est exécutée automatiquement juste avant l'enregistrement si vous enfoncez complètement la touche d'obturateur ici.
- Lorsque l'indicateur de retardateur cesse de clignoter, la lampe d'assistance AF peut alors s'allumer.
- Cette fonction n'est pas disponible avec les modes de scène 'SOUS-MARINE' et 'RAFALE RAPIDE', ni avec le (mode IMAGE ANIMÉE) .
- Avec certains modes, seul '2 S' ou seul '10 S' peut être sélectionné.
 Mode AUTO INTELLIGENT : '10 S'
 Mode BLOC-NOTES, mode de scène 'AUTO PORTRAIT' : '2 S'



Photographier ou filmer avec la compensation d'exposition

Mode :

* EXPOSITION uniquement

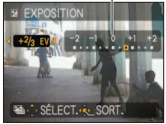

Corrige l'exposition lorsqu'il n'est pas possible d'obtenir une exposition adéquate (en cas de différence de luminosité entre l'objet et l'arrière-plan, etc.) Suivant la luminosité, cela peut être impossible dans certains cas.

EXPOSITION

- 1 Affichez 'EXPOSITION'**

- 2 Sélectionnez une valeur**
 '0' (pas de compensation)

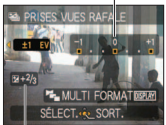
 ● Exemple de compensation d'exposition

 ↓ Sens négatif
 ↑ Sens positif

PRISES VUES RAFALE (Photos uniquement)

Prend 3 photos de suite en changeant l'exposition. Après la compensation d'exposition, la valeur normale de compensation est rétablie.

- 1 Affichez 'PRISES VUES RAFALE'**
 Appuyez deux fois sur ▲ pour permuter 'EXPOSITION' sur 'PRISES VUES RAFALE'.
 ● Ex. : PRISES VUES RAFALE avec ±1 EV
- 2 Sélectionnez une valeur**
 '0' (pas de compensation)

 ● Ex. : PRISES VUES RAFALE avec ±1 EV

 Valeur affichée après le réglage de la compensation d'exposition

- Non disponible avec le flash ou lorsque la capacité restante est de 2 photos seulement.
- Lorsque l'appareil est réglé sur 'PRISES VUES RAFALE', s'affiche du côté gauche de l'écran.
- Annulé lorsque l'appareil est mis hors tension.
- Lorsque l'appareil photo est réglé sur PRISES VUES RAFALE, 'MULTI FORMAT' et 'RAFALE' sont annulés.
- Il n'est pas possible de régler l'appareil photo sur PRISES VUES RAFALE dans les modes de scène 'TRANSFORMATION', 'AIDE PANORAMIQUE', 'RAFALE RAPIDE', 'RAFALE FLASH', 'CIEL ÉTOILÉ', 'PIN HOLE' et 'SABLAGE'.
- Il n'est pas possible d'utiliser la compensation d'exposition en mode de scène 'CIEL ÉTOILÉ'.

Photographier tout en changeant automatiquement le rapport d'aspect 'MULTI FORMAT' [TZ7]

Mode : MS1MS2 SCN

Dans ce mode, chaque fois que vous appuyez une fois sur la touche d'obturateur l'appareil prend automatiquement trois photos, c'est-à-dire une photo pour chacun des trois rapports d'aspect : 4:3, 3:2 et 16:9. (Le son de l'obturateur n'est émis qu'une seule fois.)

1 Affichez 'PRISES VUES RAFALE'



Appuyez deux fois sur ▲ pour permuter 'EXPOSITION' sur 'PRISES VUES RAFALE'.

2 Affichez 'MULTI FORMAT'



Chaque fois que vous appuyez sur 'DISPLAY', l'indicateur affiché permute entre 'PRISES VUES RAFALE' et 'MULTI FORMAT'.

3 Sélectionnez 'OUI' et validez.



Affichage de

■ Combinaisons de taille d'image

4:3	3:2	16:9
10M	9,5M	9M
7M	6,5M	6M
5M	4,5M	4,5M
3M*	3M*	2,5M*

(Exemple)
Lorsque **3:2** est réglé sur 6,5 M, les tailles d'image et les résolutions correspondantes sont **4:3** avec 7 M, **3:2** avec 6,5 M, et **16:9** avec 6 M.

* Si l'appareil photo est réglé sur une plus petite taille d'image, la résolution est temporairement réglée sur cette valeur.

- Une fois l'appareil photo réglé sur MULTI FORMAT, s'affiche du côté gauche de l'écran.
- Les réglages de vitesse d'obturation, d'ouverture, de mise au point, de 'EXPOSITION', de 'ÉQ.BLANCS' et de 'SENSIBILITÉ' seront constants pour les trois photos.
- MULTI FORMAT est désactivé lorsque le nombre de photos enregistrables est de deux ou moins. Il est aussi annulé à la mise hors tension de l'appareil photo.
- Lorsque l'appareil photo est réglé sur MULTI FORMAT, PRISES VUES RAFALE et RAFALE sont annulés.
- Il n'est pas possible de régler l'appareil photo sur MULTI FORMAT dans les modes de scène TRANSFORMATION, AIDE PANORAMIQUE, HAUTE SENS., 'RAFALE RAPIDE', 'RAFALE FLASH', 'CIEL ÉTOILÉ', 'PIN HOLE' et 'SABLAGE'.

Prendre des photos en fonction de la scène 'MODE SCÈNE'

Mode : [TZ7] MS1MS2 SCN [TZ6] [TZ65] MS SCN

L'utilisation du MODE SCÈNE permet de prendre des photos avec des réglages optimaux pour une scène donnée (exposition, coloration, etc.).

- Réglez sur**
- Réglez sur 'SCN' (MODE SCÈNE)**
- Sélectionnez une scène**
(Appuyez sur 'MENU/SET' puis sur ► si le menu de scène ne s'affiche pas)

La commande de zoom peut aussi servir à passer à l'écran suivant.

► Pour filmer [TZ7]
► (P.59)

► Définir les scènes souvent utilisées sur la molette de sélection de mode
► MODE MA SCÈNE (P.58)











Pour voir la description de chacune des scènes : sélectionnez la scène et appuyez sur 'DISPLAY'.







- La sélection d'un mode de scène inadéquat pour une scène donnée peut affecter la coloration de la photo.
- Les réglages suivants du menu ENR. seront automatiquement ajustés et il n'est pas possible de les sélectionner manuellement (les réglages disponibles varient suivant le réglage de scène). 'ISO INTELLIGENT', 'SENSIBILITÉ', 'MODE DE MES.', 'EXPOSITION I.', 'MODE COULEUR', 'VIT. OBTU. MINI.'
- 'EXPOSITION I.' fonctionne automatiquement dans les modes de scène suivants, en fonction des conditions de la photo. 'PORTRAIT', 'GRAIN DE PEAU', 'TRANSFORMATION', 'AUTO PORTRAIT', 'PAYSAGE', 'SPORTS', 'PORTRAIT NOCT.', 'FÊTE', 'LUMIÈRE BOUGIE', 'BÉBÉ', 'CRÉPUSCULE', 'HAUTE SENS.', 'RAFALE FLASH', 'PLAGE'
- 'ÉQ.BLANCS' est réglable sur les valeurs suivantes. 'PORTRAIT', 'GRAIN DE PEAU', 'TRANSFORMATION', 'AUTO PORTRAIT', 'AIDE PANORAMIQUE' (première photo uniquement), 'SPORTS', 'BÉBÉ', 'ANIMAL DOMES.', 'HAUTE SENS.', 'RAFALE RAPIDE', 'PIN HOLE'
(Le réglage est rétabli sur 'ÉAB' lorsque la scène est changée.)
- Les types de flash disponibles (P.42) varient suivant la scène.
Le réglage par défaut du flash de mode de scène est rétabli lorsque le mode de scène est changé.
- La grille de référence s'affiche en gris dans les modes de scène 'PORTRAIT NOCT.', 'PAYSAGE NOCT.', 'CIEL ÉTOILÉ' et 'FEU D'ARTIFICE'.

Prendre des photos en fonction de la scène 'MODE SCÈNE' (suite)

Mode : **TZ7** MS1MS2 SCN **TZ6** **TZ65** MS SCN

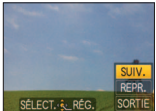
Pour sélectionner une scène (P.49)
Utiliser le flash dans les modes de scène (P.42)

Scène	Utilisations, Conseils	Remarques
 PORTRAIT	<p>Améliore le teint de la peau des sujets pour leur donner une apparence plus saine dans des conditions d'éclairage extérieur lumineuses le jour.</p> <p>Conseils</p> <ul style="list-style-type: none"> Placez-vous le plus près possible de l'objet. Zoom : Le plus télescopique possible (côté T) 	<ul style="list-style-type: none"> Le réglage par défaut de 'MODE AF' est  (détection de visage).
 GRAIN DE PEAU	<p>Adoucit les couleurs de la peau dans des conditions d'éclairage extérieures lumineuses (portraits du buste vers la haut).</p> <p>Conseils</p> <ul style="list-style-type: none"> Placez-vous le plus près possible de l'objet. Zoom : Le plus télescopique possible (côté T) 	<ul style="list-style-type: none"> La clarté de l'effet peut varier suivant la luminosité. Le réglage par défaut de 'MODE AF' est  (détection de visage).
 TRANSFORMATION	<p>Donne une silhouette mince ou une apparence séduisante au sujet.</p> <p>① Utilisez ▲▼ pour sélectionner le niveau de transformation, puis appuyez sur 'MENU/SET' pour valider.</p>  <p>• Il est aussi possible de changer les réglages dans le menu d'accès rapide.</p> <p>② Prenez la photo.</p> <p>Remarques</p> <ul style="list-style-type: none"> Cette fonction, réservée à l'usage privé, ne doit pas être utilisée à des fins commerciales ou lucratives sans autorisation, sous peine de violation des droits d'auteur. Ne l'utilisez pas en violation de l'ordre public ou des convenances, ni de manière diffamatoire ou calomnieuse. Ne l'utilisez pas d'une manière qui puisse offenser le sujet. 	<ul style="list-style-type: none"> La photo prise est traitée de manière à améliorer l'apparence de la peau. La qualité d'image diminue légèrement. 'FORMAT IMAG' sera établi en fonction du réglage de 'FORMAT', tel qu'expliqué ci-dessous. 4:3 : 3 M 3:2 : 2,5 M 16:9 : 2 M La fonction suivante est verrouillée. QUALITÉ :  (normal) Le réglage par défaut de 'MODE AF' est  (détection de visage). Il se peut que la reconnaissance de visage ne fonctionne pas aussi bien lors de l'utilisation de 'FORT AMINCISSEMENT' ou de 'GRAND TIREMENT'. Les fonctions suivantes ne sont pas disponibles. Zoom optique supplémentaire/ Zoom numérique/PRISES VUES RAFALE/MULTI FORMAT TZ7/RAFALE
 AUTOPORTRAIT	<p>Prenez des photos de vous-même.</p>  <p>Conseils</p> <ul style="list-style-type: none"> Enfoncez la touche d'obturateur à mi-course → l'indicateur de retardateur s'allume → enfoncez complètement la touche d'obturateur → prévisualisation (si l'indicateur de retardateur clignote, la mise au point n'est pas correctement effectuée) Mise au point : 30 cm à 1,2 m (W max.) N'utilisez pas le zoom (mise au point plus difficile). (Zoom déplacé automatiquement sur W max.) Retardateur de 2 secondes (P.46) recommandé. 	<ul style="list-style-type: none"> Prendre des photos avec du son (P.76) (indicateur de retardateur allumé pendant l'enregistrement) Principaux réglages fixes STABILISAT. : MODE 2 LAMPE ASS.AF (LAMPE D'ASSISTANCE AF) : NON RETARDATEUR : NON/2 S REPRISE ZOOM : NON Le réglage par défaut de 'MODE AF' est  (détection de visage).

Scène	Utilisations, Conseils	Remarques
 PAYSAGE	<p>Prenez des photos d'objets larges et distants.</p> <p>Conseils</p> <ul style="list-style-type: none"> Placez-vous à au moins 5 m. 	<ul style="list-style-type: none"> Principaux réglages fixes FLASH :  FORCÉ NON LAMPE ASS.AF (LAMPE D'ASSISTANCE AF) : NON
 AIDE PANORAMIQUE	<p>Utilisez le logiciel fourni pour combiner plusieurs photos en une seule photo panoramique.</p> <p>① Utilisez ▲▼ pour sélectionner le sens d'enregistrement, puis appuyez sur 'MENU/SET' pour valider. Une grille de référence panorama spéciale s'affichera.</p> <p>② Prenez la photo.</p> <p>③ Sélectionnez 'SUIV.', puis appuyez sur 'MENU/SET' pour valider.</p>  <ul style="list-style-type: none"> Vous pouvez aussi appuyer sur la touche d'obturateur. Vous pouvez prendre de nouvelles photos en sélectionnant 'REPR.'. <p>④ Recadrez et prenez la photo de sorte qu'elle chevauche partiellement la photo précédente.</p>  <ul style="list-style-type: none"> Pour prendre d'autres photos, sélectionnez 'SUIV.' puis répétez les étapes ③ et ④. <p>Section de la photo prise précédemment</p> <p>⑤ Une fois la prise de photos terminée, sélectionnez 'SORTIE', puis appuyez sur 'MENU/SET' pour valider.</p> <p>Conseils</p> <ul style="list-style-type: none"> Ne changez pas d'emplacement pour photographier. Utilisez un trépied. 	<ul style="list-style-type: none"> La mise au point, le zoom, la compensation d'exposition, la balance des blancs, la vitesse d'obturation et la sensibilité ISO sont verrouillés sur les réglages de la première photo. Du brouillage peut être visible sur les scènes sombres. L'obturateur peut rester fermé jusqu'à 8 secondes après la prise de la photo. Principaux réglages verrouillés FLASH :  FORCÉ NON SENSIBILITÉ : ISO80 - 800 L'assemblage photo panoramique n'est pas possible sur cet appareil photo. La combinaison en photo panoramique des photos prises s'effectue sur un ordinateur, à l'aide du logiciel qui se trouve sur le CD-ROM fourni (ArcSoft Panorama Maker). Les fonctions suivantes ne sont pas disponibles. PRISES VUES RAFALE/MULTI FORMAT TZ7/ENR. SON/RAFALE
 SPORTS	<p>Photographiez des scènes à mouvement rapide, comme par exemple des sports.</p> <p>Conseils</p> <ul style="list-style-type: none"> Placez-vous à au moins 5 m. 	<ul style="list-style-type: none"> Principal réglage fixe ISO INTELLIGENT : ISOMAX1600 Zoom numérique : non réglable

Prendre des photos en fonction de la scène 'MODE SCÈNE' (suite)

Mode : MS1MS2 SCN MS SCN

Pour sélectionner une scène (P.49)
Utiliser le flash dans les modes de scène (P.42)



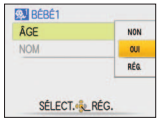



Scène	Utilisations, Conseils	Remarques
PORTRAIT NOCT. (PORTRAIT NOCTURNE)	<p>Photographiez des gens et des paysages nocturnes avec une luminosité proche de la luminosité réelle.</p> <p>Conseils</p> <ul style="list-style-type: none"> Utilisez le flash. Le sujet ne doit pas bouger. Trépied et retardateur recommandés. Tenez-vous à au moins 1,5 m, et réglez sur l'extrémité Wide (grand angulaire) Mise au point : W max. : 80 cm T max. : 1,2 m à 5 m 	<ul style="list-style-type: none"> De l'interférence peut être apparente dans les scènes sombres. L'obturateur peut rester fermé pendant 8 seconde après la prise de la photo. Principal réglage fixe PRE MPA: NON Le réglage par défaut de 'MODE AF' est (détection de visage).
PAYSAGE NOCT. (PAYSAGE NOCTURNE)	<p>Prenez des photos claires de scènes nocturnes.</p> <p>Conseils</p> <ul style="list-style-type: none"> Placez-vous à au moins 5 m. Gardez l'appareil immobile pendant 8 secondes. (Vitesse d'obturation : 8 sec. max. s'il y a peu de vacillement, si un trépied est utilisé ou si le stabilisateur d'image optique est réglé sur 'NON') Trépied et retardateur recommandés 	<ul style="list-style-type: none"> De l'interférence peut être apparente dans les scènes sombres. L'obturateur peut rester fermé pendant 8 secondes après la prise de la photo. Principaux réglages fixes FLASH : FORCÉ NON PRE MPA: NON LAMPE ASS.AF (LAMPE D'ASSISTANCE AF) : NON SENSIBILITÉ : ISO80 - 800
NOURRITURE	<p>Prenez des photos naturelles de la nourriture.</p> <p>Conseils</p> <ul style="list-style-type: none"> Mise au point : W max. : 3 cm et plus T max. : 1 m et plus (2 m sauf si T max.) 	-
FÊTE	<p>Rend les sujets et l'arrière-plan plus lumineux sur les photos d'événements se déroulant à l'intérieur, comme par exemple les mariages.</p> <p>Conseils</p> <ul style="list-style-type: none"> Placez-vous à environ 1,5 m. Zoom : Large (côté W) Utilisez le flash. Trépied et retardateur recommandés. 	<ul style="list-style-type: none"> Le réglage par défaut de 'MODE AF' est (détection de visage).
LUMIÈRE BOUGIE	<p>Crée une atmosphère de pièce éclairée à la chandelle.</p> <p>Conseils</p> <ul style="list-style-type: none"> Mise au point : W max.: 3 cm et plus T max. : 1 m et plus (2 m sauf si T max.) N'utilisez pas le flash. Trépied et retardateur recommandés. (Vitesse d'obturation : 1 sec. max.) 	<ul style="list-style-type: none"> Le réglage par défaut de 'MODE AF' est (détection de visage).







Scène	Utilisations, Conseils	Remarques
BÉBÉ	<p>Utilisez un faible flash pour faire ressortir les couleurs de la peau.</p> <ul style="list-style-type: none"> Pour enregistrer l'âge et le nom (Il est possible de régler 'BÉBÉ1' et 'BÉBÉ2' séparément.)  <p>Conseils</p> <ol style="list-style-type: none"> Sélectionnez 'ÂGE' ou 'NOM' à l'aide de , appuyez sur et sélectionnez 'RÉG.'. Spécifiez la date de naissance et le nom. Date de naissance : Spécifiez la date de naissance à l'aide de . Nom : (Voir 'Méthode de saisie du texte' : P.87) Appuyez sur 'MENU/SET'. <p>Conseils</p> <ul style="list-style-type: none"> Assurez-vous que 'ÂGE' et 'NOM' sont réglés sur 'OU' avant de prendre une photo. Pour restaurer : Sélectionnez 'RESTAURER' dans le menu CONFIG. Mise au point : W max. : 3 cm et plus T max. : 1 m et plus (2 m sauf si T max.) 	<ul style="list-style-type: none"> L'âge et le nom s'affichent environ 5 secondes après le réglage de ce mode. Le format d'affichage de l'âge varie suivant le réglage de LANGUE. Le réglage d'impression de 'ÂGE' et 'NOM' peut être effectué sur l'ordinateur à l'aide du CD-ROM fourni (PHOTOfunSTUDIO). Il est aussi possible d'apposer du texte sur la photo à l'aide de 'TIMBRE CAR.' (P.88). La date de naissance s'affichera sous la forme '0 mois 0 jour'. Principal réglage fixe ISO INTELLIGENT : ISOMAX1600 Le réglage par défaut de 'MODE AF' est (détection de visage). Zoom numérique : non réglable Il n'est pas possible d'enregistrer le nom lorsque 'LIEU' est sélectionné dans 'DATE VOYAGE'.
ANIMAL DOMES.	<p>Enregistre l'âge et le nom de l'animal domestique lorsque vous prenez des photos.</p> <p>Conseils</p> <ul style="list-style-type: none"> Comme pour 'BÉBÉ' 	<ul style="list-style-type: none"> Principal réglage fixe ISO INTELLIGENT : ISOMAX1600 Les réglages par défaut sont les suivants. MODE AF : (Recherche MPA) LAMPE ASS.AF : NON Reportez-vous à 'BÉBÉ' (ci-dessus) pour d'autres remarques et fonctions fixes.
CRÉPUSCULE	<p>Prenez des photos claires au coucher du soleil.</p>	<ul style="list-style-type: none"> Principaux réglages fixes FLASH : FORCÉ NON LAMPE ASS.AF (LAMPE D'ASSISTANCE AF) : NON

Prendre des photos en fonction de la scène 'MODE SCÈNE' (suite)

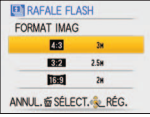
Mode : **TZ7** MS1MS2 SCN **TZ6** **TZ65** MS SCN

Pour sélectionner une scène (P.49)
Utiliser le flash dans les modes de scène (P.42)

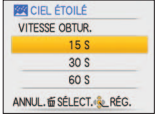









Scène	Utilisations, Conseils	Remarques										
 HAUTE SENS.	<p>Prévient le flou sur le sujet dans des conditions intérieures sombres.</p> <p>Sélectionnez le format et la taille d'image à l'aide de ▲▼ et appuyez sur 'MENU/SET'.</p>  <p>Conseils</p> <ul style="list-style-type: none"> Mise au point : W max. : 3 cm et plus T max. : 1 m et plus (2 m sauf si T max.) 	<ul style="list-style-type: none"> Les photos peuvent être légèrement plus granuleuses en raison de la sensibilité élevée. Principaux réglages fixes QUALITÉ :  (Standard) SENSIBILITÉ : ISO1600 - 6400 Les fonctions suivantes ne sont pas disponibles. Zoom optique supplémentaire/ ZOOM NUM./PRISES VUES RAFALE/MULTI FORMAT TZ7 										
 RAFALE RAPIDE	<p>Photographiez des mouvements rapides ou un moment crucial.</p> <ol style="list-style-type: none"> Utilisez ▲▼ pour sélectionner 'PRIORITÉ VITESSE' ou 'PRIORITÉ IMAGE', puis appuyez sur 'MENU/SET' pour valider. Sélectionnez le format et la taille d'image à l'aide de ▲▼ et appuyez sur 'MENU/SET'.  <ol style="list-style-type: none"> Prenez des photos. (Maintenez la touche d'obturateur enfoncée.) Les photos sont prises de manière continue tant que la touche d'obturateur demeure complètement enfoncée. <table border="1"> <tr> <td rowspan="2">Vitesse maximale*</td> <td>Priorité vitesse</td> <td>Environ 10 photos/sec.</td> </tr> <tr> <td>Priorité image</td> <td>Environ 6 photos/sec. TZ7 Environ 7 photos/sec. TZ6 TZ65</td> </tr> <tr> <td rowspan="2">Nombre de photos enregistrables*</td> <td>Mémoire intégrée</td> <td>Environ 15 ou plus</td> </tr> <tr> <td>Carte</td> <td>Environ 15 à 100 (Le maximum est de 100.)</td> </tr> </table> <p>* La vitesse de rafale et le nombre de photos qu'il est possible d'enregistrer varient suivant les conditions d'enregistrement et le type de carte.</p> <p>Conseils</p> <ul style="list-style-type: none"> Mise au point : W max. : 3 cm et plus T max. : 1 m et plus (2 m sauf si T max.) 	Vitesse maximale*	Priorité vitesse	Environ 10 photos/sec.	Priorité image	Environ 6 photos/sec. TZ7 Environ 7 photos/sec. TZ6 TZ65	Nombre de photos enregistrables*	Mémoire intégrée	Environ 15 ou plus	Carte	Environ 15 à 100 (Le maximum est de 100.)	<ul style="list-style-type: none"> Le nombre de photos enregistrées en rafale augmente immédiatement après le formatage. Les photos enregistrées deviennent un peu plus grenues. Principaux réglages fixes FLASH :  FORCÉ NON QUALITÉ :  (Standard) SENSIBILITÉ : Priorité vitesse ISO200 à 1600 Priorité image ISO500 à 800 Les réglages de mise au point, de zoom, d'exposition, de balance des blancs, de vitesse d'obturation et de sensibilité ISO sont fixes pour la première photo. Les fonctions suivantes ne sont pas disponibles. Zoom optique supplémentaire/ Zoom numérique/ PRISES VUES RAFALE/ MULTI FORMAT TZ7 / RETARDATEUR/ ENR. SON/ RAFALE Suivant les conditions d'utilisation, il peut y avoir un délai avant la prise de photo suivante si vous prenez beaucoup de photos.
Vitesse maximale*	Priorité vitesse		Environ 10 photos/sec.									
	Priorité image	Environ 6 photos/sec. TZ7 Environ 7 photos/sec. TZ6 TZ65										
Nombre de photos enregistrables*	Mémoire intégrée	Environ 15 ou plus										
	Carte	Environ 15 à 100 (Le maximum est de 100.)										





Scène	Utilisations, Conseils	Remarques
 RAFALE FLASH	<p>Permet de photographier de manière continue dans des emplacements sombres.</p> <ol style="list-style-type: none"> Utilisez ▲▼ pour sélectionner la taille d'image et le rapport d'aspect, puis appuyez sur 'MENU/SET' pour valider.  <ol style="list-style-type: none"> Photographiez (maintenez la touche d'obturateur enfoncée). L'appareil continue de prendre des photos tant que vous maintenez la touche d'obturateur enfoncée. Nombre de photos consécutives : 5 max. <p>Conseils</p> <ul style="list-style-type: none"> Utilisez à l'intérieur de la plage de portée efficace du flash. (P.42) 	<ul style="list-style-type: none"> La qualité d'image diminue légèrement. Les fonctions suivantes sont verrouillées. FLASH :  (FLASH FORCÉ OUI) QUALITÉ :  (Standard) ISO INTELLIGENT : ISOMAX 3200 La mise au point, le zoom, la compensation d'exposition, la sensibilité ISO sont verrouillés sur les réglages de la première photo. Les fonctions suivantes ne sont pas disponibles. Zoom optique supplémentaire/ Zoom numérique/PRISES VUES RAFALE/MULTI FORMAT TZ7/ ENR. SON/RAFALE Voir aussi P.42.
 CIEL ÉTOILÉ	<p>Prenez des photos claires de ciel étoilé ou de sujets sombres.</p> <ul style="list-style-type: none"> Réglages de vitesse d'obturation <ol style="list-style-type: none"> Sélectionnez à l'aide de ▲▼, et appuyez sur 'MENU/SET'.  <ul style="list-style-type: none"> Le nombre de secondes peut être modifié avec la configuration rapide. (P.18) <ol style="list-style-type: none"> Appuyez sur la touche d'obturateur.  <p>Le décompte s'amorce.</p> <p>Conseils</p> <ul style="list-style-type: none"> Réglez l'appareil sur une vitesse d'obturation plus lente dans des conditions sombres. Utilisez toujours un trépied. Retardateur recommandé. Gardez l'appareil photo immobile jusqu'à la fin du décompte (ci-dessus). (Le décompte du traitement s'affiche de nouveau par la suite) 	<ul style="list-style-type: none"> Principaux réglages fixes FLASH :  FORCÉ NON ENR. SON : NON PRE MPA : NON STABILISAT. : NON SENSIBILITÉ : ISO80 Les fonctions suivantes ne sont pas disponibles. RAFALE/EXPOSITION/PRISES VUES RAFALE/MULTI FORMAT TZ7/ENR. SON

Prendre des photos en fonction de la scène 'MODE SCÈNE' (suite)

Mode : **TZ7** MS1MS2 SCN **TZ6** **TZ65** MS SCN

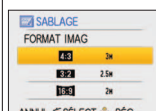
Pour sélectionner une scène (P.49)
Utiliser le flash dans les modes de scène (P.42)

Scène	Utilisations, Conseils	Remarques
 FEU D'ARTIFICE	<p>Prenez des photos claires de feux d'artifices dans un ciel nocturne.</p> <p>Conseils</p> <ul style="list-style-type: none"> Placez-vous à au moins 10 m. Trépied recommandé. 	<ul style="list-style-type: none"> La vitesse d'obturation est réglable sur une plage de 1/4 à 2 secondes (s'il y a peu de vacillement ou si le stabilisateur d'image est réglé sur 'NON'.) (lorsque la compensation d'exposition n'est pas utilisée) Principaux réglages fixes FLASH :  FORCÉ NON SENSIBILITÉ : ISO80 PRE MPA: NON LAMPE ASS.AF (LAMPE D'ASSISTANCE AF) : NON
 PLAGE	<p>Fait ressortir la clarté du bleu du ciel et de la mer sans rendre le sujet plus foncé.</p>	<ul style="list-style-type: none"> Le réglage par défaut de 'MODE AF' est  (détection de visage). Ne touchez pas l'appareil photo avec les mains mouillées. Prenez garde au sable et à l'eau de mer.
 NEIGE	<p>Fait ressortir la couleur naturelle de la neige sur les pentes de ski et sur les scènes de montagne.</p>	<ul style="list-style-type: none"> L'autonomie de la batterie est réduite lorsque la température de l'air est basse.
 PHOTO AÉRIENNE	<p>Photographiez la vue depuis le hublot d'un avion.</p> <p>Conseils</p> <ul style="list-style-type: none"> Pointez l'appareil photo vers les zones de couleurs contrastantes pour faire la mise au point. Assurez-vous que l'intérieur de l'avion n'est pas réfléchi par le hublot. 	<ul style="list-style-type: none"> Principaux réglages fixes FLASH :  FORCÉ NON LAMPE ASS.AF (LAMPE D'ASSISTANCE AF) : NON Éteignez l'appareil photo lors du décollage et de l'atterrissage. Lorsque vous utilisez l'appareil photo, respectez les instructions des membres de l'équipage.
 PIN HOLE	<p>Assombrir la zone autour de l'écran pour donner un effet rétro.</p> <p>Utilisez ▲ ▼ pour sélectionner la taille d'image et le rapport d'aspect, puis appuyez sur 'MENU/SET' pour valider.</p>  <p>Conseils</p> <ul style="list-style-type: none"> Mise au point : W max. : 3 cm et plus T max. : 1 m et plus (2 m et plus, sauf si T max.) 	<ul style="list-style-type: none"> La qualité d'image diminue légèrement. Les fonctions suivantes sont verrouillées. QUALITÉ :  (Standard) Il se peut que la fonction de détection de visage (P.71) n'opère pas correctement dans la zone assombrie qui entoure l'écran. Les fonctions suivantes ne sont pas disponibles. Zoom optique supplémentaire/ ZOOM NUM./PRISES VUES RAFALE/MULTI FORMAT TZ7

Scène	Utilisations, Conseils	Remarques
 SABLAGE	<p>Produit des photos noir et blanc à texture granuleuse.</p> <p>Utilisez ▲ ▼ pour sélectionner la taille d'image et le rapport d'aspect, puis appuyez sur 'MENU/SET' pour valider.</p>  <p>Conseils</p> <ul style="list-style-type: none"> Mise au point : W max. : 3 cm et plus T max. : 1 m et plus (2 m et plus, sauf si T max.) 	<ul style="list-style-type: none"> La qualité d'image diminue légèrement. Les fonctions suivantes sont verrouillées. QUALITÉ :  (Standard) SENSIBILITÉ : ISO1600 Les fonctions suivantes ne sont pas disponibles. Zoom optique supplémentaire/ ZOOM NUM./PRISES VUES RAFALE/MULTI FORMAT TZ7
 SOUS-MARINE	<p>Permet d'obtenir des couleurs naturelles sous l'eau.</p> <p>Conseils</p> <ul style="list-style-type: none"> Pour les sujets se déplaçant rapidement, alignez sur la zone AF et appuyez sur ◀ (verrouillage AF). (Appuyez de nouveau sur ◀ pour libérer.) Si vous utilisez le zoom alors que l'appareil est réglé sur le verrouillage AF, celui-ci sera annulé et vous devrez le réactiver. L'appareil photo ne peut pas être réglé sur Verrouillage AF si MODE AF est réglé sur . Réglez les niveaux de rouge et de bleu avec 'Réglage fin de la balance des blancs' (P.70). Mise au point : W max. : 3 cm et plus T max. : 1 m et plus (2 m sauf si T max.) 	<ul style="list-style-type: none"> Utilisez toujours un étui étanche (DMW-MCTZ7, vendu séparément). Retardateur : non disponible <p>VERROUILL. AF (mise au point fixe)</p> <p>Zone AF</p> 

Régler les modes de scène souvent utilisés sur la molette de sélection de mode 'MODE MA SCÈNE'

Mode : **TZ7** MS1MS2 **TZ6** TZ65 MS

Vous pouvez prédéfinir les modes de scène souvent utilisés sur MS1MS2 (MS pour **TZ6** **TZ65**) sur la molette de sélection de mode. Une fois les réglages effectués, vous pouvez prendre les photos dans le mode de scène prédéfini en réglant simplement la molette de sélection de mode sur MODE MA SCÈNE.

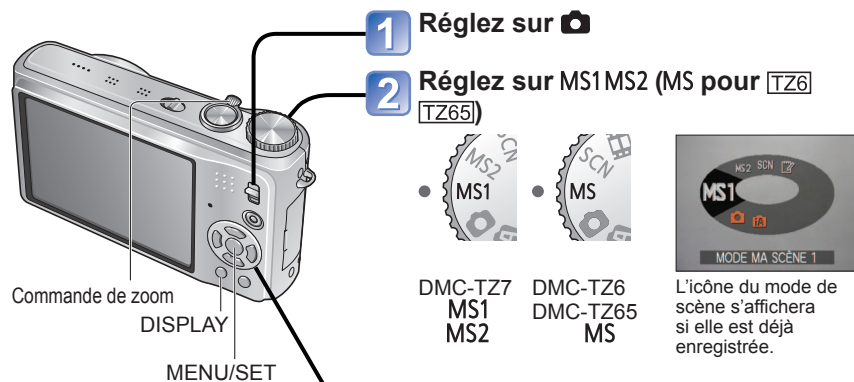

■ Prenez une photo dans la scène prédéfinie.

- ➔ Réglez la molette de sélection de mode sur MODE MA SCÈNE, puis prenez une photo.
- Fonctions et conseils pour chaque scène (P.50 - 57)

■ Changer le mode de scène enregistré

- ➔ Effectuez l'enregistrement de nouveau

■ Filmez **TZ7**

- ➔ (P.59)

● MS1 et MS2 **TZ7**

Les deux représentent la même fonction. Vous pouvez prédéfinir les scènes souvent utilisées sur chacune des positions, de manière à pouvoir commuter rapidement et facilement sur le mode de scène désiré.

- Pour plus de détails sur les scènes prédéfinies, voir la page des modes de scène. (P.49)
- Les modes de scène prédéfinis sont annulés si vous réinitialisez les réglages d'enregistrement au moyen de 'RESTAURER' dans le menu CONFIG.

Filmer **TZ7**

Mode : **IA** **MS1MS2** SCN

Permet de filmer en enregistrant le son (stéréo). (Il n'est pas possible de filmer sans enregistrer le son.) Il est aussi possible d'utiliser le zoom tout en filmant.

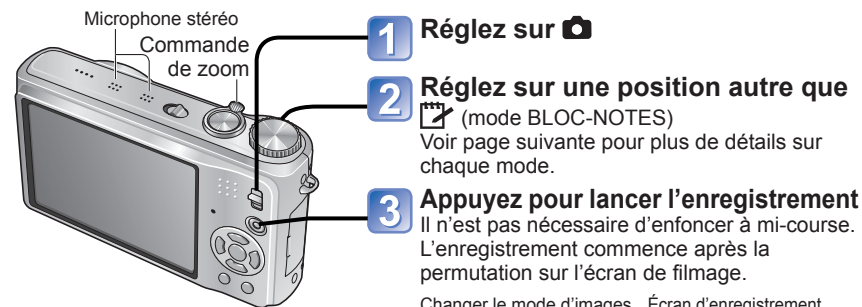

■ Lecture d'images animées

- ➔ (P.82)

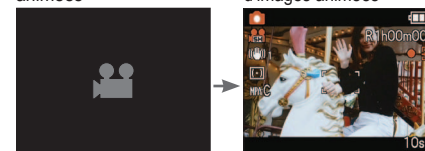

* L'écran affiché peut varier suivant le MODE ENR.

4 Appuyez de nouveau sur la touche d'images animées pour arrêter de filmer

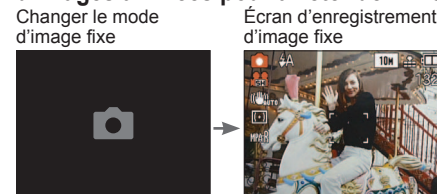

Temps d'enregistrement restant (approximatif)
MODE ENR. (P.77) QUALITÉ ENR. (P.78)

MODE ENR.	AVCHD Lite			IMAGE ANIMÉE			
QUALITÉ ENR.	SH	H	L	HD	WVGA	VGA	QVGA
icône							





MPA CONTINU (P.78)

Temps d'enregistrement écoulé (approximatif)

IA (Mode AUTO INTELLIGENT)

L'appareil photo détecte automatiquement la scène pour filmer avec les réglages optimaux.

IA Lorsque la scène ne correspond à aucune de celles indiquées ci-contre à droite.	 (i PORTRAIT)	 (i FAIBLE ÉCLAIRAGE)
	 (i PAYSAGE)	 (i MACRO)



- Si la luminosité ou d'autres facteurs changent pendant le filmage, le mode de scène change automatiquement.
 - En mode  (i PORTRAIT), la mise au point est exécutée et l'exposition réglée en fonction du visage détecté.
 -  (i FAIBLE ÉCLAIRAGE) sera sélectionné pour les paysages nocturnes et autres scènes sombres. Le flash n'est pas disponible dans ce mode.
 - Reportez-vous à la P.31 si les conditions ne permettent pas de détecter facilement la scène.
 - Si l'appareil photo ne sélectionne pas le mode de scène désiré, nous vous recommandons de sélectionner manuellement le mode adéquat.
 - Vous pouvez régler les options de menu suivantes dans le menu IMAGE ANIMÉE.
 - MODO ENR. • QUALITÉ ENR. • MODO COULEUR*
 - *STANDARD, 'N/B' et 'SÉPIA' uniquement.
 - Les fonctions suivantes sont verrouillées.
 - ZOOM NUM. : NON • VENT COUPÉ : NON • MPA CONTINU : OUI
 - ÉQ.BLANCS : AWB • MODE AF :  (Détection de visage)*
 - *  La mise au point 1 zones s'active lorsque la détection de visage n'est pas possible.
 - EXPOSITION.I s'active automatiquement suivant les conditions.
- Voir P.30 pour plus de détails.

(Mode IMAGE NORMALE)

Filme avec vos réglages préférés.
Voir P.33 pour plus de détails.

MS1 MS2 (MODE MA SCÈNE) SCN (MODE SCÈNE)

Filme avec les réglages optimaux pour la scène sélectionnée.
Certaines scènes sont permises sur les scènes suivantes.

Scène sélectionnée	Scènes pour images animées
BÉBÉ	 (Images animées PORTRAIT)
PORTRAIT NOCT., PAYSAGE NOCT., CIEL ÉTOILÉ	 (Images animées sous faible éclairage)
AIDE PANORAMIQUE, SPORTS, ANIMAL DOMES., RAFALE RAPIDE, RAFALE FLASH, FEU D'ARTIFICE	Images animées normales

- EXPOSITION.I s'active automatiquement, suivant les conditions du mode de scène.
 - Les options suivantes ne sont pas réglables dans certains modes de scène.
 - ÉQ.BLANCS • ZOOM NUM.
- Voir P.49 (mode de scène) ou P.58 (mode ma scène) pour plus de détails.

- Nous vous recommandons d'utiliser une carte SD de vitesse 'Classe 6'* ou supérieure pour enregistrer des images animées.
 - * La classe de vitesse SD correspond à une cote de vitesse pour l'écriture continue.
- Nous vous recommandons d'utiliser une carte haute vitesse dont la vitesse spécifiée (par exemple, sur l'emballage) est d'au moins 10 Mo/s lorsque 'QUALITÉ ENR.' est réglé sur 'HD', 'WVGA' ou 'VGA'.
- Un film enregistré en continu en 'Image animée' dure jusqu'à 2 Go. Seule la durée d'enregistrement maximale pour 2 Go est affichée à l'écran. Pour enregistrer plus de 2 Go, appuyez de nouveau sur la touche d'images animées. 'AVCHD Lite' peut être enregistré sur l'espace libre de la carte. (DMC-TZ7SG)
- Les films peuvent être enregistrés sans interruption pendant un maximum de 15 minutes. De plus, un film enregistré sans interruption en 'Image animée' peut faire jusqu'à 2 Go. (Exemple: '8m 20s' avec )
- La durée restante pour un enregistrement sans interruption est affichée à l'écran. Pour enregistrer plus de 15 minutes ou plus de 2 Go, appuyez de nouveau sur la touche d'images animées. (DMC-TZ7 (EG/EP))
- L'enregistrement peut s'arrêter même s'il y a assez d'espace sur la carte à cause de la durée de vie de la batterie.
- Si vous enregistrez et supprimez des données de manière répétée, il se peut que le temps total d'enregistrement disponible sur la carte SD diminue. Pour rétablir la capacité initiale, utiliser l'appareil photo pour formater la carte SD. Avant de formater la carte, vous devez sauvegarder toutes vos données importantes sur votre ordinateur ou sur un autre support, car toutes les données sauvegardées sur la carte seront effacées.
- Évitez de bloquer le microphone avec vos doigts.
- Libérez immédiatement la touche d'images animées après avoir appuyé dessus. Aucun son ne sera enregistré pendant quelques secondes après le lancement de l'enregistrement si vous maintenez la touche enfoncée.
- Il se peut que des sons de fonctionnement de l'appareil photo soient enregistrés, tels que ceux du déplacement du zoom et les bips.
- Le zoom est plus lent que d'ordinaire.
- STABILISAT. est réglé sur 'MODE1' quel que soit le réglage effectué avant de filmer.
- Pour verrouiller le réglage de mise au point, réglez 'MPA CONTINU' sur 'NON'.
- Les fonctions suivantes ne sont pas disponibles.
 - Zoom optique supplémentaire, flash, 'REC. VISAGE', 'NATUREL' et 'ÉCLATANT' en 'MODE COULEUR', et 'ROTATION AFF' pour les photos prises à la verticale
- L'enregistrement prend fin automatiquement lorsqu'il n'y a plus d'espace disponible. Avec certaines cartes mémoire, il se peut que l'enregistrement prenne fin plus tôt.
- Les MultiMediaCards ne sont pas prises en charge.
- L'écran est plus étroit en mode de filmage qu'en mode de photographie. Pour afficher la zone enregistrable, réglez 'ZONE D'ENR.' (P.20) sur 'OUI'.
- Si le zoom optique supplémentaire était utilisé avant la pression sur la touche d'images animées, ces réglages seront annulés et la zone enregistrable sera plus grande.
- L'option 'QVGA' de 'QUALITÉ ENR.' (P.78) est uniquement disponible pour l'enregistrement sur la mémoire intégrée.
- En cas d'interruption du courant pendant l'utilisation de l'adaptateur secteur pour enregistrer des images animées (par exemple, en cas de panne de courant, de déconnexion du cordon d'alimentation, etc.), les images animées en cours d'enregistrement seront perdues. Il est recommandé d'utiliser une batterie suffisamment chargée en combinaison avec l'adaptateur secteur.
- Il se peut que les objets en mouvement rapide sur les images animées soient flous lors de la lecture.

Filmer **TZ6** **TZ65**

'Mode IMAGE ANIMÉE'

Mode :

Permet de filmer en enregistrant le son (monaural). (Il n'est pas possible de filmer sans enregistrer le son.) Il est aussi possible d'utiliser le zoom tout en filmant. Pour enregistrer des images animées sur une carte mémoire, nous vous recommandons d'utiliser une carte dont l'inscription indique une vitesse d'au moins '10 Mo/s'.

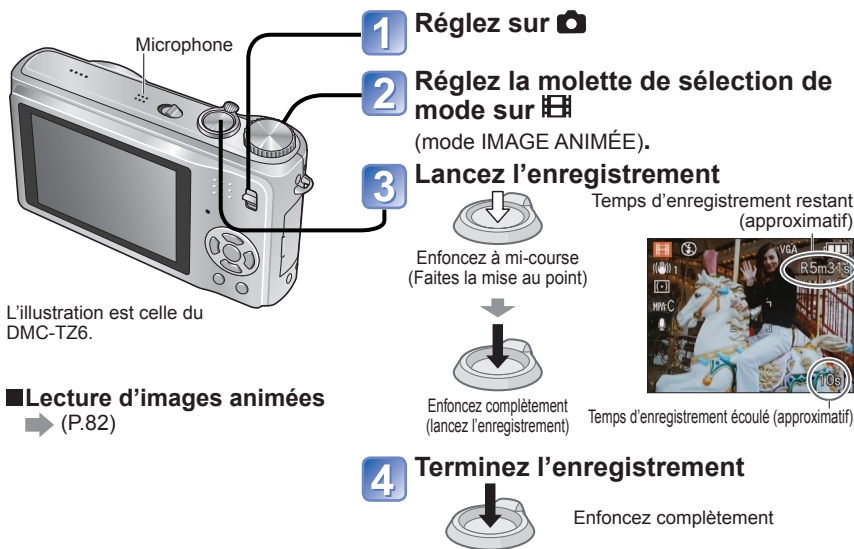

■ Lecture d'images animées

➔ (P.82)

- Vous pouvez enregistrer jusqu'à 15 minutes d'images animées continues. (Même si plus de 15 minutes sont disponibles sur la carte, le temps d'enregistrement disponible est calculé en fonction d'un maximum de 15 minutes.) Pour enregistrer plus de 15 minutes, appuyez de nouveau sur la touche d'obturateur.
- Évitez de bloquer le microphone avec vos doigts.
- Libérez immédiatement la touche d'obturateur après l'avoir enfoncée. Aucun son ne sera enregistré pendant quelques secondes après le lancement de l'enregistrement si vous maintenez la touche enfoncée.
- Il n'est pas possible d'utiliser le zoom facile pour filmer. **TZ65**
- Il se peut que des sons de fonctionnement de l'appareil photo soient enregistrés, tels que ceux du déplacement du zoom et les bips.
- Le zoom est plus lent que d'ordinaire.
- MODE AF est verrouillé sur la mise au point 1 zone, et le stabilisateur sur 'MODE1'.
- Pour verrouiller le réglage de mise au point, réglez 'MPA CONTINU' sur 'NON'.
- Le zoom optique supplémentaire et ROTATION AFF pour les photos prises à la verticale ne sont pas disponibles.
- Le réglage sur 'NATUREL' et 'ÉCLATANT' n'est pas possible pour le filmage.
- L'enregistrement prend fin automatiquement lorsqu'il n'y a plus d'espace disponible. Avec certaines cartes mémoire, il se peut que l'enregistrement prenne fin plus tôt.
- Les MultiMediaCards ne sont pas prises en charge.
- L'option 'QVGA' de 'QUALITÉ ENR.' (P.78) est uniquement disponible pour l'enregistrement sur la mémoire intégrée.

Photographier avec la fonction de reconnaissance de visage **TZ7**

Mode : MS1MS2 SCN

Fonction de reconnaissance de visage

Réglez l'option 'REC. VISAGE' du menu ENR. sur 'OUI' pour photographier en utilisant les fonctions de reconnaissance de visage suivantes.

- Détectez les visages qui ressemblent à ceux enregistrés pour la priorité de mise au point et de réglage d'exposition.
- Spécifiez des noms pour les visages enregistrés ; ces noms s'afficheront lorsque l'appareil photo reconnaîtra des visages enregistrés.
- Réglez 'ENREGISTR. AUTO' sur 'OUI' pour que l'appareil photo mémorise les visages qu'il reconnaît, détecte automatiquement les visages qui apparaissent souvent et affiche ces visages sur l'écran d'enregistrement de visage.
- L'appareil photo peut afficher les noms pendant la lecture, et afficher uniquement les photos où figurent certains noms, avec 'LECT. PAR CAT.' (P.86).



Enregistrement de visage

Vous pouvez enregistrer jusqu'à 6 visages, avec des informations telles que le nom et la date de naissance. Facilitez la reconnaissance des personnes qui apparaissent souvent sur vos photos.

■ Enregistrer à partir du menu ENR.

1 Sélectionnez 'REC. VISAGE' dans le menu ENR. (P.16)

2 Sélectionnez 'RÉG.' à l'aide de ▲ ▼, puis appuyez sur 'MENU/SET'

3 Sélectionnez 'MEMOIRE' à l'aide de ▲ ▼, puis appuyez sur 'MENU/SET'

- Une liste s'affichera si 6 personnes sont déjà enregistrées. Sélectionnez la personne à remplacer. Les informations de cette personne seront supprimées.
- Pour modifier les informations des visages déjà enregistrés, sélectionnez 'ÉDITION', choisissez la personne, puis suivez les étapes **6** et **7**.
- Pour supprimer les enregistrements, sélectionnez 'EFF.' puis choisissez la personne à supprimer.

4 Utilisez la grille de référence pour photographier

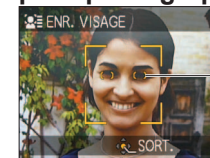

Alignez la position des yeux sur la grille de référence

- Il n'est pas possible d'enregistrer des visages non humains (par exemple ceux d'animaux domestiques, etc.).
- Assurez-vous que la personne fait face à l'appareil photo.

5 Sélectionnez 'OUI' à l'aide de ▲ ▼, puis appuyez sur 'MENU/SET'

6 Enregistrez le nom et la date de naissance sur l'écran d'édition (voir page suivante)

7 Appuyez sur 'MENU/SET' pour fermer la fenêtre

Photographier avec la fonction de reconnaissance de visage [TZ7] (Suite)

Mode : [A] [MS1MS2 SCN]

Écran d'édition de reconnaissance de visage

Sélectionnez les options à l'aide de ▲▼, puis appuyez sur ► pour valider.



- NOM : Enregistrez les noms (méthode de saisie de texte : P.87)
- PRIORITY : Réglez l'ordre de priorité pour la mise au point et le réglage d'exposition
Changer l'ordre de priorité : Sélectionnez un nouveau numéro d'enregistrement à l'aide de ▲▼◀▶ puis appuyez sur 'MENU/SET'.
- ÂGE : Saisissez la date de naissance à l'aide de ▲▼◀▶, puis appuyez sur 'MENU/SET'.
- ICÔNE FOC. : Sélectionnez à l'aide de ▲▼, puis appuyez sur 'MENU/SET'.
- Portrait : Appuyez sur ◀ pour sélectionner la photo, puis sur 'MENU/SET' pour prendre un autre portrait (étape 4 de la page précédente).

Enregistrer à partir de l'écran d'enregistrement automatique

Si 'ENREGISTR. AUTO' est réglé sur 'OUI' à l'étape 3 de 'Enregistrement de visage', l'écran d'enregistrement s'affiche automatiquement après la prise d'une photo s'il s'agit d'une personne qui apparaît souvent sur vos photos. (Cet écran apparaîtra si vous photographiez environ 5 fois la même personne, sauf pour les photos prises avec les réglages RAFALE, ENR. SON, PRISES VUES RAFALE et MULTI FORMAT.)

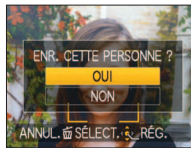

- Sélectionnez 'OUI' à l'aide de ▲, puis appuyez sur 'MENU/SET'
 - Si 'NON' est sélectionné, un autre écran s'affiche, sur lequel vous pouvez régler 'MODE LECT.' sur 'NON' en appuyant sur ▲ pour sélectionner 'OUI'.
- Suivez les étapes 6 et 7 de 'Enregistrement de visage'
 - L'écran d'enregistrement automatique ne s'affiche pas si 6 personnes sont déjà enregistrées.

Il se peut que la reconnaissance de visage ne soit pas possible ou que les personnes ne soient pas bien reconnues dans les cas suivants, en raison de l'expression du visage ou de l'environnement d'enregistrement, même s'il s'agit de personnes enregistrées.

- Les visages qui ne font pas face à l'appareil photo, sont extrêmement lumineux ou sombres, sont voilés ou cachés par des lunettes de soleil, par la lumière réfléchie sur des lunettes, des cheveux, un chapeau ou autre objet, et les visages qui s'affichent trop petits.
- Le visage entier n'entre pas dans l'écran
- Physionomie modifiée en raison de l'âge
- Expressions très différentes
- Peu d'ombrage sur le visage
- Mouvements rapides
- L'appareil photo bouge
- Le zoom numérique est utilisé

- MODE AF est verrouillé sur (Détection de visage).
- Si vous visez un autre sujet après avoir enfoncé la touche d'obturateur à mi-course pour prendre une photo, il se peut que les informations d'enregistrement de ce sujet différent soient ajoutées.
- Réenregistrez les informations de tout visage qui n'est pas bien reconnu.
- La reconnaissance de visage est inopérante en mode BLOC-NOTES, lors de l'enregistrement d'images animées, en mode RAFALE (pour la deuxième photo et les suivantes) et en modes de scène 'AIDE PANORAMIQUE', 'TRANSFORMATION', 'PAYSAGE NOCT.', 'NOURRITURE', 'RAFALE RAPIDE', 'RAFALE FLASH', 'CIEL ÉTOILÉ', 'FEU D'ARTIFICE', 'PHOTO AÉRIENNE', 'SABLAGE' et 'SOUS-MARINE'.
- Les noms enregistrés avec 'REC. VISAGE' ne s'afficheront pas pour les photos où du texte est déjà enregistré pour les noms en modes de scène 'BÉBÉ' ou 'ANIMAL DOMES.', pour 'LIEU' sous 'DATE VOYAGE', ou sous 'ÉDIT. TITRE'.
- Il est possible d'afficher les informations pour jusqu'à trois personnes enregistrées lors de l'utilisation du logiciel 'PHOTOfunSTUDIO' qui se trouve sur le CD-ROM (fourni).

Fonctions pratiques pour le voyage

Mode : [TZ7] [A] [MS1MS2 SCN] [TZ6] [TZ65] [A] [MS SCN]

* Enregistrement uniquement. (Réglage non possible.)

DATE VOYAGE (Enregistrez la date de voyage et la destination)

Enregistrez des informations sur la date et le lieu de la prise des photos, en spécifiant les dates de départ et les destinations.

Configuration : • L'horloge doit être réglée à l'avance (P.15).

• Appuyez sur 'MENU/SET' → 'CONFIG. MENU' → Sélectionnez 'DATE VOYAGE'

1 Sélectionnez 'CONF. VOYAGE'

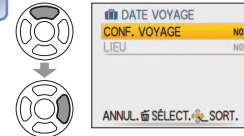

5 Sélectionnez 'LIEU'

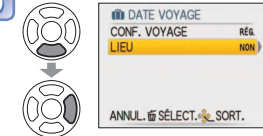

2 Sélectionnez 'RÉG.'

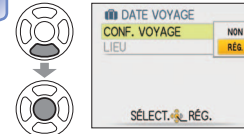

6 Sélectionnez 'RÉG.'

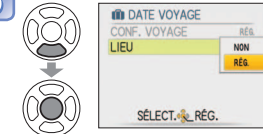

3 Réglez la date de départ

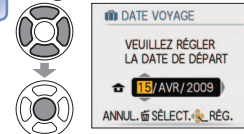

7 Saisissez la destination

- Méthode de saisie du texte (P.87)
- Appuyez sur 'MENU/SET' deux fois après avoir saisi le texte pour valider.

4 Spécifiez la date de retour à l'aide de ▲▼◀▶

Quittez sans valider si vous ne désirez pas spécifier une date de retour.

Pour libérer

Le réglage est automatiquement libéré une fois la date de retour expirée. Pour libérer avant cette date, sélectionnez 'NON' à l'étape 2 et appuyez sur 'MENU/SET' deux fois.

- Le nombre de jours écoulés s'affiche pendant environ 5 secondes lors de la permutation du mode de lecture au mode d'enregistrement, ou lorsque vous allumez l'appareil photo. (s'affiche dans le coin inférieur droit de l'écran)
- Lorsque la destination est réglée dans 'HEURE MOND.' (page suivante), les jours écoulés sont calculés en fonction de l'heure locale de la destination.
- Si les réglages sont effectués avant la date de départ, le nombre de jours avant le départ s'affiche en orange avec un signe moins (mais il n'est pas enregistré).
- Lorsque 'DATE VOYAGE' s'affiche en blanc avec un signe négatif, la date de 'DÉPART' est en avance d'une journée par rapport à la date de 'ARRIVÉE' (cela est enregistré).
- Il est possible de modifier le texte dans 'LIEU' après l'enregistrement, à l'aide de 'ÉDIT. TITRE' (P.87).
- Pour imprimer la date de voyage ou la destination → Utilisez 'TIMBRE CAR.' (P.88), ou imprimez à l'aide du CD-ROM fourni (PHOTOfunSTUDIO).
- En modes de scène 'BÉBÉ' et 'ANIMAL DOMES.', les noms ne peuvent pas être enregistrés si l'appareil est réglé sur 'LIEU'.
- Il est possible d'enregistrer la 'DATE VOYAGE' pendant l'enregistrement d'images animées (MOTION JPEG uniquement), mais pas le 'LIEU'.

Fonctions pratiques pour le voyage (Suite)

Mode :

* Enregistrement uniquement. (Réglage non possible.)

HEURE MOND.

(Enregistrer l'heure locale de la destination outre-mer)

Configuration : L'horloge doit être réglée à l'avance (P.15).

• Appuyez sur 'MENU/SET' → 'CONFIG. MENU' → Sélectionnez 'HEURE MOND.'

'RÉGLER LA ZONE DE DÉPART' s'affiche lors du premier réglage. Dans ce cas, appuyez sur 'MENU/SET' et passez à l'étape 2.

■ Réglez la zone de résidence

1 Sélectionnez 'DÉPART'.

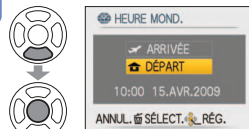

2 Réglez votre région de départ

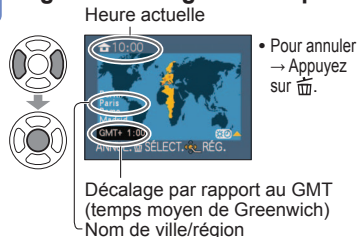

L'écran de l'étape 1 s'affichera uniquement si l'appareil photo est utilisé pour la première fois (ou s'il a été réinitialisé). Pour fermer le menu, appuyez sur 'MENU/SET' 3 fois.

3 Terminez



■ **Au retour** → Suivez les étapes 1, 2 à 3 dans le coin supérieur gauche, et retournez au temps original.

■ **Pour activer/désactiver l'heure d'été**



Appuyez sur ▲ à l'étape 2. (Appuyez de nouveau pour libérer)

● Lorsque vous réglez l'appareil sur l'heure d'été dans 'ARRIVÉE', l'heure actuelle avance de 1 heure. Si le réglage est annulé, l'heure actuelle est automatiquement rétablie. Même si vous réglez l'appareil sur l'heure d'été dans 'DÉPART', l'heure actuelle ne changera pas. Faites avancer l'heure actuelle de 1 heure dans 'RÉGL. HORL.' (P.15).

● Les photos et les images animées Motion JPEG enregistrées alors que l'appareil photo est réglé sur une destination sont indiquées par (ARRIVÉE) en mode de lecture.

■ Réglez la zone de destination

1 Sélectionnez 'ARRIVÉE'



2 Réglez la région de destination

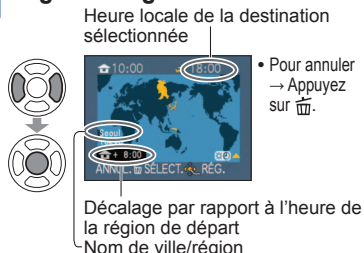

Si la destination exacte n'est pas disponible, sélectionnez en vous basant sur la 'différence par rapport à l'heure locale du point de départ'.

3 Terminez



Utilisation du menu ENR./IMAGE ANIMÉE

Commutateur ENR/LECT :

● Voir P.16 pour l'utilisation du menu.

- 'Menu d'accès rapide' (P.18) est pratique pour ouvrir rapidement les menus souvent utilisés.
- Les options du menu ENR. seront synchronisées avec celles du même nom dans le menu IMAGE ANIMÉE (c'est-à-dire que les changements de réglage apportés à l'un s'appliqueront aussi à l'autre). Les options de réglage modifiées dans le menu ENR. mais non disponibles dans le menu IMAGE ANIMÉE seront réglées comme suit.
 - MODE AF : (mise au point 1 zone)
 - MODE COULEUR : STANDARD

FORMAT IMAG

Réglez la taille de l'image. Le nombre d'images qu'il est possible d'enregistrer dépend de ce réglage et de la 'QUALITÉ' (voir ci-dessous). (P.68)

■ **MODE :** → menu ENR.
 → menu ENR.

■ Réglages :

Capacité d'enregistrement d'images (P.122)

FORMAT	FORMAT IMAG					
	10M 3648×2736	7M * 3072×2304	5M 2560×1920	3M 2048×1536	2M * 1600×1200	0,3M * 640×480
	9,5M 3776×2520	6,5M * 3168×2112	4,5M * 2656×1768	3M * 2112×1408	2,5M * 2048×1360	—
	9M* 3968×2232	6M * 3328×1872	4,5M * 2784×1568	2,5M * 2208×1248	2M 1920×1080	—

Capacité d'enregistrement d'images (P.124)

FORMAT	FORMAT IMAG					
	10M 3648×2736	7M * 3072×2304	5M 2560×1920	3M 2048×1536	2M * 1600×1200	0,3M * 640×480
	9M 3648×2432	6M * 3072×2048	4,5M * 2560×1712	2,5M * 2048×1360	—	—
	7,5M* 3648×2056	5,5M * 3072×1728	3,5M * 2560×1440	2M 1920×1080	—	—

* Ce réglage n'est pas disponible pour (mode AUTO INTELLIGENT).

- Le zoom optique supplémentaire est disponible avec les formats d'image indiqués par .
- Des effets de mosaïque peuvent apparaître suivant le sujet et les conditions d'enregistrement.

Guide de réglage

Plus grande taille d'image	← →	Plus petite taille d'image*
Image plus clairement définie		Image moins clairement définie
faible capacité d'enregistrement		grande capacité d'enregistrement

* Par exemple, '0,3M ' est adéquat pour les pièces jointes au courrier électronique et pour les longs enregistrements.

Utilisation du menu ENR./IMAGE ANIMÉE

(Suite)

Commutateur ENR/LECT :

QUALITÉ

Réglez la qualité d'image.

■ **MODE** : MS1MS2 SCN → **menu ENR.**

MS SCN → **menu ENR.**

■ **Réglages** : Fin (Haute qualité : priorité à la qualité d'image)

Standard (Qualité standard : priorité au nombre de photos)

FORMAT

Le rapport d'aspect de la photo peut être changé en fonction du format d'impression ou de lecture.

■ **MODE** : MS1MS2 SCN → **menu ENR.**

MS SCN → **menu ENR.**

■ **Réglages** :



Comme un téléviseur 4:3 ou un ordinateur



Comme un caméscope ordinaire



Pour la lecture sur un téléviseur à écran large/haute définition

- Il se peut que les bords soient coupés lors de l'impression – vous devez vérifier à l'avance.
- En **IA** (mode AUTO INTELLIGENT), **3:2** (9,5M) et **16:9** (2M) peuvent être sélectionnés en modifiant 'FORMAT IMAG'.

ISO ISO INTELLIGENT

L'appareil photo ajuste automatiquement la sensibilité ISO et la vitesse d'obturation en fonction du mouvement du sujet, pour éviter le flou. Une sensibilité ISO plus élevée réduit le flou du sujet et le vacillement, mais elle peut augmenter les parasites. Veuillez sélectionner la sensibilité ISO maximum en vous référant au tableau ci-dessous.

■ **MODE** : → **Menu ENR.**

■ **Réglages** : **NON** / / /

Guide de réglage

Mouvement du sujet	Lent	↔	Rapide
Sensibilité ISO	Basse		Élevée
Vitesse d'obturation	Lente		Rapide
Interférence	Basse		Élevée

Voir P.16 pour l'utilisation du menu.

● **Sujet à mouvement lent**

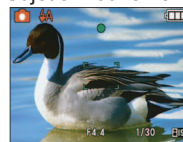

Sensibilité ISO 200
(Vitesse d'obturation 1/30)

● **Sujet à mouvement rapide**

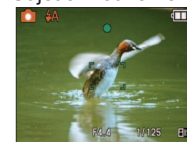

Sensibilité ISO 800
(Vitesse d'obturation 1/125)

- La vitesse d'obturation et la sensibilité ISO s'affichent sur l'écran pendant quelques secondes après l'enregistrement.
- Si des parasites sont visibles, il est recommandé de réduire le réglage ou de sélectionner 'NATUREL' dans le 'MODE COULEUR' (P.75).
- Il peut y avoir du flou sur la photo, suivant la luminosité, la taille, la position et la vitesse de mouvement du sujet (par exemple, si le sujet est trop petit, se trouve sur le bord de la photo ou se met à bouger dès la pression sur la touche d'obturation).
- Portée de l'enregistrement avec flash (P.42)

ISO SENSIBILITÉ

Réglez la sensibilité ISO (sensibilité à la lumière) manuellement.

Il est recommandé d'utiliser des réglages plus élevés pour prendre des photos claires dans les endroits sombres.

■ **MODE** : → **Menu ENR.**

■ **Réglages** : **AUTO / 80 / 100 / 200 / 400 / 800 / 1600**

Guide de réglage

SENSIBILITÉ	80	↔	1600
Emplacement (recommandé)	Lumineux (extérieur)		Foncé
Vitesse d'obturation	Lente		Rapide
Interférence	Basse		Élevée

- **AUTO** : Réglé automatiquement en fonction de la luminosité, sur une plage pouvant aller jusqu'à 400 (1000 lorsque le flash est utilisé).
- Portée de l'enregistrement avec flash (P.42)
- Ce réglage n'est pas possible lorsque 'ISO INTELLIGENT' est utilisé (s'affiche)
- Si des parasites sont visibles, il est recommandé de réduire le réglage ou de sélectionner 'NATUREL' dans le 'MODE COULEUR' (P.75).

Utilisation du menu ENR./IMAGE ANIMÉE

(Suite)

Commutateur ENR/LECT :

ÉB ÉQ. BLANCS

Ajustez la coloration en fonction de la source de lumière si les couleurs ne semblent pas naturelles.

■ **MODE :** MS1MS2 SCN → **menu ENR./IMAGE ANIMÉE**

MS SCN → **menu ENR.**

■ **Réglages :** **ÉAB (automatique)** / (extérieur, ciel dégagé) / (extérieur, ciel nuageux) / (extérieur, ombre) / (Halogène) / (utilise les valeurs spécifiées dans SET) / SET (réglé manuellement)

● Plage fonctionnelle de 'ÉAB' :

10000K	→ Ciel bleu
9000K	
8000K	
7000K	→ Ciel nuageux (pluie)
	→ Ombre
6000K	→ Écran de téléviseur
5000K	→ Lumière du soleil
4000K	→ Éclairage fluorescent blanc
3000K	
2000K	→ Lumière incandescente
	→ Crépuscule/aurore
1000K	→ Lumière de bougie

● L'image peut sembler rouge ou bleue à l'extérieur de la plage. Il se peut aussi que cette fonction n'opère pas correctement même à l'intérieur de la plage s'il y a plusieurs sources de lumière.

● Il est recommandé de régler sur 'ÉAB' / SET sous un éclairage fluorescent.

■ **Réglage fin de la balance des blancs (sauf 'ÉAB')**

Il est possible de régler plus finement chacun des paramètres de balance des blancs si l'on n'obtient toujours pas les couleurs désirées.

① Appuyez plusieurs fois sur jusqu'à ce que 'RÉG. ÉQUI.BL.' s'affiche.

② Réglez avec si les rouges sont trop prononcés, et avec si les bleus sont trop prononcés.

③ Appuyez sur 'MENU/SET'.

- Les réglages sont conservés en mémoire même si l'appareil est mis hors tension.
- Les réglages s'appliquent même lors de la photographie avec flash.
- Même si le réglage de 'ÉAB' est fixe dans le mode de scène 'SOUS-MARINE', il est toujours possible d'effectuer des réglages fins.
- Les réglages fins ne sont pas possibles lorsque 'MODE COULEUR' (P.75) est réglé sur 'N/B', 'SÉPIA', 'FROID' ou 'CHAUD'.

Passes au rouge (bleu) lors de l'exécution du réglage fin

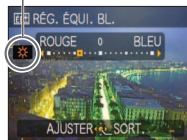

■ **Régler la balance des blancs manuellement** (SET)

① Sélectionnez SET et appuyez sur 'MENU/SET'.

② Pointez l'appareil photo vers un objet blanc (ex. : du papier) et appuyez sur 'MENU/SET'.

③ Appuyez sur 'MENU/SET'.

La balance des blancs est réglée sur .

• L'exécution de ce réglage réinitialise le réglage fin de la balance des blancs.

Ne photographiez que les objets blancs à l'intérieur du cadre (étape ②)



Voir P.16 pour l'utilisation du menu.

REC. VISAGE

En enregistrant les gens qui apparaissent souvent sur vos photos, vous pourrez leur accorder la priorité pour l'exécution de la mise au point, ainsi que regrouper les photos où ils figurent pour le visionnement.

Pour plus de détails, reportez-vous à la P.63.

MODE AF

La méthode d'exécution de la mise au point peut être changée en fonction de la position et du nombre d'objets.

■ **MODE :** MS1MS2 SCN → **menu ENR./IMAGE ANIMÉE**

MS SCN → **menu ENR.**

■ **Réglages :** / / / / (H: Mise au point haute vitesse)

Photographier des gens de face

Détection de visage

Reconnaît les visages (jusqu'à 15 personnes), ajuste l'exposition et effectue la mise au point en conséquence. (Lorsque MODE DE MES. (P.73) est réglé sur 'Multiple')

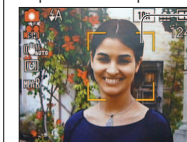

Zone de mise au point automatique
Jaune : Lorsque la touche d'obturateur est enfoncée à mi-course, le cadre devient vert et l'appareil photo effectue la mise au point.

Blanc : S'affiche lorsque plus d'un visage est détecté. La mise au point s'effectue sur les visages qui se trouvent à la même distance et sur ceux qui se trouvent à l'intérieur de la zone jaune de mise au point automatique.

• Si 'REC. VISAGE' est réglé sur 'OUI' alors que vous photographiez avec Détection de visage, la priorité est accordée aux visages des personnes enregistrées pour l'exécution de la mise au point et le réglage d'exposition. (P.63)

Verrouiller automatiquement la mise au point sur un sujet en mouvement

Recherche MPA

Alignez le cadre de recherche MPA sur le sujet, puis appuyez sur .



Cadre de recherche MPA
Une fois le sujet reconnu, le cadre de recherche MPA passe du blanc au jaune et la mise au point demeure automatiquement sur le sujet.
Si le verrouillage AF échoue, le cadre clignote en rouge.

• Pour annuler le verrouillage AF, appuyez sur .

• Mise au point : W max. : 3 cm et plus
T max. : 1 m et plus
(2 m et plus, sauf si T max.)

Le sujet n'est pas au centre de la photo (Zones AF affichées une fois les mises au point complètement effectuées)

Mise au point à 11 zones

Effectue automatiquement la mise au point sur un des 11 points.

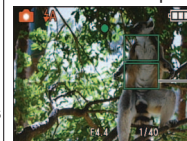

Zone de mise au point automatique

Utilisation du menu ENR./IMAGE ANIMÉE

(Suite)

Commutateur ENR/LECT :

Voir P.16 pour l'utilisation du menu.

Position établie pour la mise au point

- Mise au point à 1 zone (vitesse rapide)
- Mise au point à 1 zone
- Mise au point sélective

Mise au point à 1 zone (vitesse rapide)/Mise au point à 1 zone : Effectue la mise au point sur la zone AF au centre de l'image. (Recommandé pour les situations où l'exécution de la mise au point est difficile)

Mise au point sélective : Fait la mise au point sur une zone plus petite.



Zone AF



Zone AF sélective

- Lors de l'utilisation de , l'image peut être gelée un instant avant l'exécution de la mise au point.
- La zone de mise au point automatique devient plus grande dans les emplacements sombres ou lors de l'utilisation du zoom numérique, du zoom macro, etc.
- Utilisez ou si l'exécution de la mise au point est difficile avec .
- Il n'est pas possible de régler sur 'Détection de visage' dans les cas suivants. Modes de scène 'AIDE PANORAMIQUE', 'PAYSAGE NOCT.', 'NOURRITURE', 'CIEL ÉTOILÉ', 'FEU D'ARTIFICE', 'PHOTO AÉRIENNE', 'SOUS-MARINE'
- Si l'appareil photo détecte un sujet autre que le visage d'une personne alors que l'appareil est réglé sur 'Détection de visage', permutez le réglage de mode AF sur tout autre mode.
- La fonction de détection de visage peut être inopérante dans les conditions suivantes. (Le réglage du mode AF commute sur)
 - Lorsque le visage ne fait pas face à l'appareil photo ou s'il est à l'oblique
 - Lorsque les traits du visage sont cachés par des lunettes de soleil, etc.
 - Lorsque le visage est très lumineux ou très sombre
 - Lorsque le visage est petit sur l'écran
 - Lorsque il y a du mouvement rapide
 - Lorsque la main qui tient l'appareil photo tremble
 - Lorsque le sujet n'est pas un être humain (par exemple, un animal domestique)
 - Lorsque le zoom numérique est utilisé
- En mode de recherche MPA, il se peut que le verrouillage AF échoue, que le sujet soit perdu ou que la recherche MPA s'applique à un autre sujet, dans les conditions suivantes.
 - Le sujet est trop petit
 - Il y a des mouvements rapides
 - L'appareil photo bouge
 - L'emplacement est trop lumineux ou trop sombre
 - Sujet ou arrière-plan de couleur similaire
 - Le zoom est utilisé
- Il n'est pas possible de régler l'appareil photo sur (recherche MPA) dans les cas suivants.
 - Modes de scène 'CIEL ÉTOILÉ', 'FEU D'ARTIFICE', 'PIN HOLE', 'SABLAGE' ou 'AIDE PANORAMIQUE'.
 - 'N/B', 'SÉPIA', 'FROID' et 'CHAUD' dans MODE COULEUR
- Vous pouvez le régler sur 'Détection de visage' et 'Mise au point à 1 zone' pour filmer.

PRE MPA

La mise au point suit constamment les mouvements du sujet, même lorsque vous n'enfoncé pas la touche d'obturateur. (Augmente la consommation de la batterie)

- **MODE :** → **menu ENR.**
- **menu ENR.**

■ Réglages :

Réglage	Effet
NON	La mise au point n'est ajustée qu'une fois la touche d'obturateur enfoncée à mi-course.
MPA-R	La mise au point est ajustée automatiquement lorsqu'il y a un peu de flou, même lorsque la touche d'obturateur n'est pas enfoncée.
MPA-C	La mise au point est ajustée automatiquement continuellement selon les mouvements du sujet, même lorsque la touche d'obturateur n'est pas enfoncée.

- L'exécution de la mise au point peut prendre du temps lorsque vous déplacez rapidement le zoom de W max. à T max., ou si vous approchez rapidement du sujet.
- Enfoncé la touche d'obturateur à mi-course si la mise au point s'exécute difficilement.
- Lors de l'utilisation de , ou en MODE AF, la mise au point s'exécute rapidement lorsque vous enfoncé la touche d'obturateur à mi-course.

MODE DE MES.

Vous pouvez changer de position pour mesurer la luminosité lorsque vous corrigez l'exposition.

- **MODE :** → **Menu ENR.**

■ Réglages :

	Position de mesure de la luminosité	Conditions
Multiple	Écran entier	Usage normal (produit des photos bien équilibrées)
Pondéré au centre	Zones centrale et environnante	Sujet au centre
Centré	Zones centrale et près du centre	Grande différence entre la luminosité du sujet et celle de l'arrière-plan (par exemple, une personne sur une scène, à contre-jour)

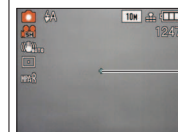

Cible de la mesure spot

Utilisation du menu ENR./IMAGE ANIMÉE

(Suite)

Commutateur ENR/LECT :

Voir P.16 pour l'utilisation du menu.

EXPOSITION I.

Ajuste automatiquement le contraste et l'exposition pour donner des couleurs plus vivantes lorsque le contraste est considérable entre l'arrière-plan et le sujet.

■ **MODE :** → menu ENR./IMAGE ANIMÉE
 → menu ENR.

■ **Réglages :** NON / OUI (s'affiche sur l'écran)

- Même si 'SENSIBILITÉ' est réglé sur '80' ou '100', les photos peuvent être prises avec une sensibilité plus élevée que le réglage si EXPOSITION I. est active.
- La correction peut être sans effet dans certaines conditions.

RAFALE

Permet de prendre rapidement plusieurs photos successives. Les photos sont prises successivement tant que vous maintenez la touche d'obturateur enfoncée.

■ **MODE :** MS1MS2 SCN → menu ENR.
 MS SCN → menu ENR.

■ **Réglages :**

Réglage de RAFALE	Vitesse	Nombre de photos
NON	Pas de rafale	
(RAFALE)	2,3 photos/sec () 2,5 photos/sec ()	Fin : 3 max. Standard : 5 max.
(Libre)	Environ 1,8 photos/sec *2 () Environ 2,0 photos/sec *2 ()	Jusqu'à ce que la carte ou la mémoire interne soit pleine

*1 : Lors de l'utilisation du retardateur : Fixe à 3 photos

*2 : La vitesse diminue graduellement. (Le retard de synchronisation varie suivant le type de carte, la 'FORMAT IMAG' et la 'QUALITÉ'.)

- La mise au point demeure telle que sur la première photo.
- Lorsque est sélectionné, l'exposition et la balance des blancs demeurent telles que sur la première photo.
- Lorsque est sélectionné, l'exposition et la balance des blancs sont réglées pour chaque photo.
- Il se peut que la vitesse de rafale soit réduite si la 'SENSIBILITÉ' est élevée, ou si la vitesse d'obturation est réduite dans les endroits sombres.
- Lorsque le réglage de rafale est utilisé, le flash est réglé sur 'FORCÉ NON', et les réglages de PRISES VUES RAFALE, MULTI FORMAT et ENR. SON sont annulés.
- Les réglages sont conservés en mémoire même si l'appareil est mis hors tension.
- Lors de l'utilisation de tout en suivant un sujet en déplacement dans des emplacements dont la luminosité est très différente, il se peut que vous n'obteniez pas l'exposition optimale.
- La prévisualisation s'effectue quel que soit le réglage de 'prévisualisation automatique'.
- Il n'est pas possible de régler l'appareil photo sur RAFALE dans les modes de scène 'TRANSFORMATION', 'AIDE PANORAMIQUE', 'RAFALE RAPIDE', 'RAFALE FLASH', 'CIEL ÉTOILÉ', 'PIN HOLE' et 'SABLAGE'.
- L'utilisation du mode de scène 'RAFALE RAPIDE' permet de prendre une suite de photos plus rapidement. RAFALE FLASH est pratique pour prendre plusieurs photos de suite à l'aide du flash dans les emplacements sombres.(P.54).

ZOOM NUM.

Multiplie l'effet du zoom optique ou du zoom optique supplémentaire jusqu'à 4 fois. (Voir P.37 pour plus de détails.)

■ **MODE :** MS1MS2 SCN → menu ENR./IMAGE ANIMÉE
 MS SCN → menu ENR.

■ **Réglages :** NON / OUI

- Verrouillé sur 'OUI' lorsque l'appareil photo est réglé sur ZOOM MACRO.

MODE COULEUR

Réglez les effets de couleur.

■ **MODE :** → menu ENR./IMAGE ANIMÉE
 → menu ENR.

■ **Réglages :** STANDARD / NATUREL (doux) / ÉCLATANT (net) / N/B / SÉPIA / FROID (plus bleu) / CHAUD (plus rouge)

- S'il y a de l'interférence : Réglez sur 'NATUREL'.
- En (mode AUTO INTELLIGENT), l'appareil photo ne peut être réglé que sur 'STANDARD', 'N/B' et 'SÉPIA'.
- Le réglage sur 'NATUREL' et 'ÉCLATANT' n'est pas possible pour le filmage.

STABILISAT.

Détecte et prévient automatiquement le vacillement.

■ **MODE :** MS1MS2 SCN → menu ENR.
 MS SCN → menu ENR.

■ **Réglages :**

Réglages	Effet
NON	Photos prises volontairement sans correction du vacillement
AUTO	La stabilisation d'image optimale est effectuée automatiquement suivant les conditions d'enregistrement.
1 MODE1	Correction constante (Image de moniteur stable, composition facile à établir)
2 MODE2	Correction au moment de la pression sur la touche d'obturateur (Plus efficace que le MODE1)

- Réglage fixé sur 'MODE 2' en mode de scène 'AUTO PORTRAIT' et sur 'NON' en mode de scène 'CIEL ÉTOILÉ'.
- Cas dans lesquels le stabilisateur optique d'image peut être inefficace : Beaucoup d'instabilité, taux de grossissement élevé (y compris la plage de zoom numérique), objets en déplacement rapide, emplacements intérieurs et emplacements sombres (en raison de la faible vitesse d'obturation)
- Verrouillé sur 'MODE1' pendant le filmage.

Utilisation du menu ENR./IMAGE ANIMÉE

(Suite)

Commutateur ENR/LECT :

VIT. OBTU. MINI.

Règle la vitesse d'obturation sur minimum. Il est recommandé d'utiliser des vitesses d'obturation plus basses pour prendre des photos plus lumineuses dans les endroits sombres.

■ **MODE :** → **Menu ENR.**

■ **Réglages :** 1/250 1/125 1/60 1/30 1/15 1/8 1/4 1/2 1

- Une vitesse d'obturation plus lente permet d'obtenir des photos plus lumineuses mais augmente le risque de vacillement ; il est donc recommandé d'utiliser un trépied et le retardateur.
- Comme les photos peuvent être sombres lors de l'utilisation de valeurs plus rapides que '1/250', il est recommandé de prendre les photos dans des emplacements lumineux (clignote en rouge lorsque l'on enfonce la touche d'obturateur à mi-course si la photo est sombre).
- s'affiche sur l'écran pour les réglages autres que '1/8'.
- Ce réglage n'est pas possible lorsque 'ISO INTELLIGENT' est utilisé. (P.68)

ENR. SON

Les sons peuvent aussi être enregistrés avec les images. Cela est pratique pour l'enregistrement de conversations ou de commentaires.

■ **MODE :** MS1MS2 SCN → **menu ENR.**
 MS SCN → **menu ENR.**

■ **Réglages :** **NON / OUI** (Enregistre environ 5 secondes de son (s'affiche sur l'écran))

- Pour annuler l'enregistrement → Appuyez sur 'MENU/SET'.
- Pour faire la lecture audio → (P.82)
- L'enregistrement n'est pas possible en modes RAFALE, PRISES VUES RAFALE, MULTI FORMAT , ainsi qu'en modes de scène 'AIDE PANORAMIQUE', 'CIEL ÉTOILÉ', 'RAFALE RAPIDE' et 'RAFALE FLASH'.
- 'TIMBRE CAR.', 'REDIMEN.', 'CADRAGE' et 'CONV. FORM.' ne sont pas disponibles pour les photos avec son.
- Réglage distinct sur 'ENR. SON' dans le menu BLOC-NOTES (P.80).
- **Ne bloquez pas le microphone (P.10) avec vos doigts.**

MPA* LAMPE ASS. AF

Allume la lampe lorsqu'il fait sombre pour faciliter l'exécution de la mise au point.

■ **MODE :** MS1MS2 SCN → **menu ENR.**
 MS SCN → **menu ENR.**

■ **Réglages :** **NON :** Lampe éteinte (pour prendre des photos d'animaux quand il fait sombre, etc.)

OUI : Lampe allumée avec la touche d'obturateur enfoncée à mi-course (et zone AF plus grande affichées)



Lampe : Portée de la lampe : 1,5 m (Ne recouvrez pas la lampe et ne la regardez pas de près)

Voir P.16 pour l'utilisation du menu.

RÉGL. HORL.

Réglez l'horloge. Même fonction que celle du menu CONFIG. (P.15)

MODE ENR.

Règle le format de données pour les images animées que vous filmez.

■ **MODE :** MS1MS2 SCN → **Menu IMAGE ANIMÉE**

■ **Réglages :**

Format d'enregistrement	Effet
AVCHD Lite	Il s'agit d'un format de données adéquat pour la lecture sur les téléviseurs haute définition. Ce format offre un temps d'enregistrement plus long à haute résolution, en comparaison des images animées filmées en format Motion JPEG avec la même taille d'image.
IMAGE ANIMÉE	Ce format de données est adéquat pour la lecture sur les ordinateurs, car il permet aussi l'enregistrement avec de plus petites tailles d'image. Ce format de données est pratique lorsqu'il reste peu d'espace libre sur une carte mémoire, ou lorsque vous prévoyez joindre le fichier d'images animées à un message de courrier électronique sur un ordinateur.

- Les options de 'QUALITÉ ENR.' varient suivant le réglage.
- Si aucune carte n'est insérée dans l'appareil photo, les images animées sont automatiquement enregistrées en format 'IMAGE ANIMÉE' (QUALITÉ ENR. : QVGA).
- Les images animées enregistrées en mode 'AVCHD Lite' ne peuvent être lues que sur les appareils compatibles AVCHD. Comme la lecture n'est pas possible sur les appareils qui ne prennent pas en charge la norme AVCHD (tels que les enregistreurs DVD classiques), pensez à vérifier la compatibilité dans le mode d'emploi de votre appareil. Pour des informations plus détaillées, visitez le site Web suivant : <http://panasonic.co.jp/pavc/global/cs> (Ce site est en anglais uniquement.)
- Les images animées enregistrées en format 'AVCHD Lite' ne peuvent pas être lues sur les dispositifs non compatibles AVCHD (lecteurs DVD ordinaires, etc).
- Dans certains cas, les images animées enregistrées en mode 'AVCHD Lite' ou 'IMAGE ANIMÉE' peuvent avoir une qualité d'image ou de son médiocre pendant la lecture, ou peuvent ne pas être lisibles même si vous utilisez un appareil prenant en charge ces normes. Il se peut aussi que les informations d'enregistrement ne s'affichent pas correctement. Le cas échéant, faites la lecture des images animées au moyen de l'appareil photo.
- Les images animées enregistrées en format 'AVCHD Lite' n'étant pas conformes à DCF et Exif, certaines informations ne s'affichent pas pendant la lecture.
- Nous vous recommandons d'utiliser une carte SD de vitesse 'Classe 6*' ou supérieure pour enregistrer des images animées.
* La classe de vitesse SD correspond à une cote de vitesse pour l'écriture continue.
- Nous vous recommandons d'utiliser une carte haute vitesse dont la vitesse spécifiée (par exemple, sur l'emballage) est d'au moins 10 Mo/s lorsque 'QUALITÉ ENR.' est réglé sur 'HD', 'WVGA' ou 'VGA'.
- Il n'est pas possible d'enregistrer des images animées sur des MultiMediaCards.
- Pour faire la lecture des images animées enregistrées en format 'AVCHD Lite' à l'aide d'un ordinateur, utilisez le logiciel 'PHOTOfunSTUDIO' qui se trouve sur le CD-ROM fourni.

MODE ENR. n'est pas disponible sur le DMC-TZ6/DMC-TZ65.

VQT2B99

Utilisation du menu ENR./IMAGE ANIMÉE

(Suite)

Commutateur ENR/LECT :

Voir P.16 pour l'utilisation du menu.

QUALITÉ ENR.

Règle la qualité d'image pour les images animées que vous filmez.

■ **MODE :** → menu **IMAGE ANIMÉE**
 → menu **ENR.**

■ Réglages :

'AVCHD Lite' en MODE ENR.

Réglage	Résolution	Débit binaire*1	Rapport de format
SH	1280 x 720	17 Mbps	16:9
H	1280 x 720	13 Mbps	
L	1280 x 720	9 Mbps	

'IMAGE ANIMÉE' en MODE ENR. /

Réglage	Résolution	Débit image*2	Rapport de format
HD	1280 x 720	30 image par seconde	16:9
WVGA	848 x 480	30 image par seconde	
VGA	640 x 480	30 image par seconde	4:3
QVGA	320 x 240	30 image par seconde	

*1 Le débit binaire indique une quantité de données par unité de temps. Une valeur plus élevée donne une qualité d'image plus élevée. Cet appareil photo utilise un système d'enregistrement VBR (débit binaire variable) et le temps d'enregistrement disponible est plus court lors de l'enregistrement d'un sujet à mouvements rapides.

*2 Le débit image correspond au nombre d'images par seconde.

- Le réglage sur 'WVGA' n'est pas possible en mode AUTO INTELLIGENT.
- L'enregistrement 'QVGA' n'est possible que sur la mémoire intégrée.

MPA CONTINU

Permet d'ajuster constamment la mise au point pendant le filmage, ou de verrouiller la position de mise au point au début de l'enregistrement.

■ **MODE :** → menu **IMAGE ANIMÉE**
 → menu **ENR.**

- **Réglages :** **OUI** : Ajustez la mise au point en fonction des mouvements du sujet pendant le filmage. (MPA apparaît sur l'écran.)
NON : Verrouille la position de mise au point au début du filmage. Utilisez ce réglage pour garder la même position de mise au point pour les sujets qui se déplacent peu vers l'avant et l'arrière.

VENT COUPÉ

Réduit le niveau sonore du bruit du vent lors du filmage sous un vent violent.

■ **MODE :** → menu **IMAGE ANIMÉE**

■ **Réglages :** **NON/OUI** (apparaît sur l'écran.)

- Lorsque VENT COUPÉ est réglé sur 'OUI', les sons les plus graves sont éliminés et la qualité n'est pas la même que celle des enregistrements normaux.

Prendre/afficher des photos de bloc-notes

'Mode BLOC-NOTES'

Mode :

Pratique pour prendre des photos d'horaires (emploi du temps) et de cartes au lieu de prendre des notes. Qu'il y ait ou non une carte insérée, les photos sont toujours sauvegardées dans la section bloc-notes de la mémoire interne, de sorte qu'elles puissent être distinguées des photos normales et affichées immédiatement.

- 1 Réglez sur
- 2 Réglez sur (Mode BLOC-NOTES)
- 3 Prenez une photo de bloc-notes

● Représente la mémoire interne entièrement utilisée pour des photos de bloc-notes (approximatif)

Taille d'image	2 M	1 M
Photos	84	124

Enfoncez à mi-course (pour faire la mise au point) → Enfoncez complètement (prenez une photo)

Afficher les photos de bloc-notes

- 1 Réglez le commutateur ENR/LECT sur
 - 2 Réglez la molette de sélection du mode sur (Mode BLOC-NOTES)
 ● Peut être affiché avec les mêmes opérations que pour les images fixes prises dans les autres modes (P.38). (Les affichages de 30 photos et du calendrier ne sont pas disponibles.)
- **Pour supprimer les photos de bloc-notes** ➔ Appuyez sur (supprimer) à l'étape 2 ci-dessus. (P.39)

■ Si la mémoire interne est pleine ➔

Les photos qui ne sont pas de type bloc-notes peuvent être supprimées de la mémoire interne en retirant la carte de l'appareil photo, en réglant la molette de sélection du mode sur un paramètre autre que (mode BLOC-NOTES) ou en appuyant sur (supprimer).

- Copiez les photos de bloc-notes sur une carte mémoire pour les imprimer (page suivante).
- Il n'est pas possible d'utiliser les fonctions du mode de lecture.
- Le réglage de 'STABILISAT.' effectué dans le menu ENR. s'appliquera au mode bloc-notes.
- Fonctions disponibles : ISO INTELLIGENT, EXPOSITION I., REC. VISAGE , VIT. OBTU. MINI, RAFALE, ZOOM NUM., PRISES VUES RAFALE, MULTI FORMAT , RÉG. ÉQUI. BL., PRE MPA, MODE COULEUR, DESACT.AUTO, HISTOGRAMME
- Les réglages des fonctions suivantes ne sont pas modifiables.

• QUALITÉ : (Standard)	• FORMAT : 4:3	• SENSIBILITÉ : AUTO
• ÉQ. BLANCS : ÉAB	• MODE AF : (Mise au point à 1 zone)	
• LAMPE ASS. AF : OUI	• GRILLE DE RÉF. :	• ÉNERGIE : 5MIN.
• MODE DE MES. : (Multiple)		

Prendre/afficher des photos de bloc-notes

Mode 'BLOC-NOTES' (Suite)

Mode :

Symbole de zoom

Pratique pour agrandir et sauvegarder certaines parties d'une carte, etc.

■ Pour mémoriser le rapport de zoom et la position (indication de zoom) :

① Agrandissez avec la commande de zoom et sélectionnez la position à l'aide de ▲▼◀▶



Symbole de zoom
S'affiche sur les photos enregistrées

• Pour changer le zoom et la position : Répétez l'opération ci-contre à gauche.
• Pour terminer le réglage de marque de zoom : Rétablissez le rapport original (1x) du zoom

■ Pour afficher le rapport et la position enregistrés :

① Affichez la photo avec le symbole

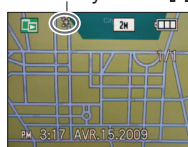

② Tournez vers T (Il n'est pas nécessaire d'agrandir ou de déplacer manuellement)



Commande de zoom

S'affiche immédiatement à la taille et à la position d'enregistrement



• Pour annuler le symbole de zoom → 'ANNUL. SIGNET' (ci-dessous)

- Lorsqu'on supprime une photo avec symbole de zoom, la photo originale et la photo avec symbole de zoom sont toutes deux supprimées.
- La suppression de la photo est possible même pendant le zoom avant.

Menu BLOC-NOTES

Un menu spécial est utilisé en mode BLOC-NOTES.

Menu ENR. SUR BLOC-NOTES (Commutateur ENR/LECT : Molette de sélection du mode :)

FORMAT IMAG	2 M (priorité à la qualité d'image) / 1 M (priorité au nombre de photos)
ENR. SON	Enregistrez le son (5 secondes) simultanément. NON / OUI
MODE LCD	NON / LUMI. LCD AUTO/ ACCENTU. ACL/ ANGLE SUP. (P.20)
RÉGL. HORL.	(P.15)

Menu LECT. SUR BLOC-NOTES (Commutateur ENR/LECT : Molette de sélection du mode :)

ANNUL. SIGNET	① Sélectionnez la photo de bloc-notes indiquée par le symbole à l'aide de ◀▶. ② Annulez à l'aide de 'MENU/SET'.
DOUBL. SON	Ajoutez du son aux photos de bloc-notes prises. ① Sélectionnez la photo de bloc-notes à l'aide de ◀▶. ② Enregistrez/arrêtez à l'aide de 'MENU/SET'. (P.95)
COPIE	Copiez une photo du bloc-notes à la carte. (L'indication de zoom ne sera pas copiée.) ① Sélectionnez la photo de bloc-notes à l'aide de ◀▶ et appuyez sur 'MENU/SET'. ② Sélectionnez 'OUI' à l'aide de ▲▼ et appuyez sur 'MENU/SET'.
MODE LCD	NON / ACCENTU. ACL (P.20)

- Les autres options du menu CONFIG. refléteront les réglages effectués dans les autres modes d'enregistrement.

Afficher sous forme de liste

(Lecture multiple/lecture de calendrier)

Commutateur ENR/LECT :

Vous pouvez afficher 12 (ou 30) photos à la fois (lecture multiple), ou afficher toutes les photos prises à une date donnée (lecture de calendrier).

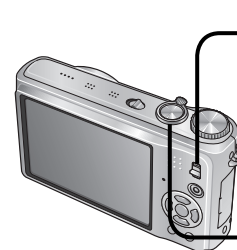

1 Réglez sur



- Pour afficher les photos : appuyez sur ◀▶.

2 Réglez sur l'affichage d'écrans multiples



Défile à chaque tour vers W

Date d'enregistrement Numéro de la photo



(12 écrans)

Nombre total
Barre de défilement

- Type de photo
- MES FAVORIS ★
 - AVCHD Lite
 - Motion JPEG
 - BÉBÉ
 - ANIMAL DOMES
 - DATE VOYAGE
 - HEURE MOND.
 - ÉDIT. TITRE
 - TIMBRE CAR.

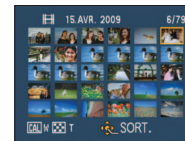

(30 écrans)

Date sélectionnée (Première photo à partir de la date.)



(Écran de calendrier)

- Sélectionnez le mois à l'aide de ▲▼ et la date à l'aide de ◀▶, puis appuyez sur 'MENU/SET' pour afficher les photos de cette date sur un affichage à 12 écrans.

■ Pour rétablir →
Tournez du côté T.

■ Pour passer de l'affichage d'écran 12/30 à l'affichage d'écran simple →

Sélectionnez la photo à l'aide de ▲▼◀▶ et appuyez sur 'MENU/SET'

- Les photos d'un seul mois s'affichent sur l'écran de calendrier. Les photos prises sans réglages d'horloge s'affichent avec la date du 1er janvier 2009.
- Ne peut être affiché pivoté.
- Les photos prises avec les réglages de destination effectués dans 'HEURE MOND.' s'affichent sur l'écran de calendrier avec la date appropriée pour le fuseau horaire de la destination.

Afficher les images animées / images avec son

Commutateur ENR/LECT : ▶

Les images animées et les images avec son peuvent être lues de la même façon que les photos.



Opérations pendant la lecture IMAGE ANIMÉE



▲:Pause/lecture

▼:Arrêt

◀:Maintenir enfoncée pour reculer rapidement (ou reculer d'un cadre pendant la pause)

▶:Maintenir enfoncée pour avancer rapidement (ou avancer d'un cadre pendant la pause)

• Le volume peut être réglé avec la commande de zoom (images animées uniquement).

Supprimer

➡ (P.39)

- Vous pouvez régler le volume des images avec son à l'aide de la commande de volume du haut-parleur (P.19).
- Il se peut que les images animées et les images avec son prises sur d'autres appareils photo ne soient pas lues correctement sur cet appareil photo.
- Lors de l'utilisation d'une carte mémoire à grande capacité, l'exécution du recul rapide peut prendre du temps.
- Certaines informations ne s'affichent pas pour les images animées enregistrées en format 'AVCHD Lite'. [TZ7]
- Les images animées enregistrées en format 'AVCHD Lite' (P.77) peuvent s'afficher sur un ordinateur, au moyen du logiciel 'PHOTOfunSTUDIO' qui se trouve sur le CD-ROM fourni. [TZ7]
- Les images animées enregistrées en format Motion JPEG et les images avec son peuvent être lues sur un ordinateur, au moyen du logiciel 'QuickTime' qui se trouve sur le CD-ROM fourni.

Méthodes de lecture différentes

'MODE LECTURE'

Commutateur ENR/LECT : ▶

Les photos et images enregistrées peuvent être lues de diverses façons.

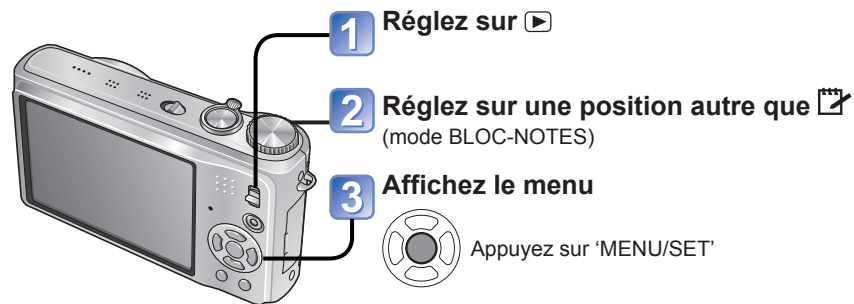

Appuyez sur 'MENU/SET'

LECT. NORMALE

➡ (P.38)

DIAPORAMA

➡ (P.84)

MODE LECT. [TZ7]

➡ (P.85)

LECT. PAR CAT.

➡ (P.86)

LECT. FAV.

➡ (P.86)

4 Sélectionnez le mode de lecture dans MODE (menu de sélection MODE LECTURE)

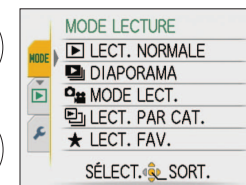

- Lorsque aucune carte n'est insérée, les photos et images (sauf celles du BLOC-NOTES) sont lues depuis la mémoire intégrée.
- MODE LECTURE passe automatiquement à 'LECT. NORMALE' lorsque le commutateur ENR/LECT est permuté sur [play button] et que l'appareil est mis sous tension, ou lorsque vous permutez du mode d'enregistrement au mode de lecture.

Méthodes de lecture différentes

'MODE LECTURE' (Suite)

Commutateur ENR/LECT :

DIAPORAMA

Lit automatiquement les images dans l'ordre avec de la musique. Recommandé pour le visionnement sur l'écran d'un téléviseur.

1 Sélectionnez la méthode de lecture

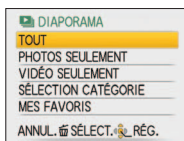
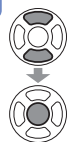

- **TOUT** : Lisez tout
- **PHOTOS SEULEMENT**: Lisez uniquement les photos
- **VIDÉO SEULEMENT**: Lisez uniquement les images animées
- **SÉLECTION CATÉGORIE** : Lisez uniquement les photos
Sélectionnez la catégorie et lancez la lecture du diaporama. (Sélectionnez la catégorie à l'aide de ▲▼◀▶ et appuyez sur 'MENU/SET'.) (P.86)
- **MES FAVORIS** : Lisez les photos spécifiées dans MES FAVORIS (P.93)
(s'affiche uniquement lorsqu'il y a des photos dans 'MES FAVORIS' et que le paramètre est réglé sur 'OUI').

2 Réglez les effets de lecture

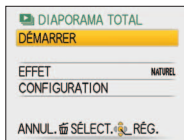
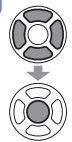

EFFET (Sélectionnez la musique et les effets en fonction de l'ambiance de la photo)	
AUTO	L'appareil photo sélectionne l'effet optimal parmi NATUREL, DÉTENTE, SWING et CONTEMP. (uniquement disponible avec le réglage 'SÉLECTION CATÉGORIE')
NATUREL	Lecture avec une musique douce et des effets de transition d'écran
DÉTENTE	
SWING	Lecture avec une musique plus entraînante et des effets de transition d'écran
CONTEMP.	
NON*1	Pas d'effets

*1 Si 'VIDÉO SEULEMENT' a été sélectionné à l'étape 1, EFFET est verrouillé sur 'NON'. De plus, la durée n'est pas réglable.

*2 Le nom de l'option devient 'SON' lorsque 'EFFET' est réglé sur 'NON'

CONFIGURATION	
DURÉE*1	1 S / 2 S / 3 S / 5 S Uniquement disponible lorsque 'EFFET' est réglé sur 'NON'
RÉPÉTITION	NON/OUI (Reprise)
MUSIQUE (SON)*2	NON/OUI (Lecture de MUSIQUE (SON)) • Lorsque EFFET n'est pas réglé sur 'NON' OUI: La musique d'ambiance est lue. NON: L'audio n'est jamais lu. • Lorsque EFFET est réglé sur 'NON' OUI: L'audio des images animées ou des images avec son est lu. NON: L'audio des images animées ou des images avec son n'est pas lu.

3 Sélectionnez 'DÉMARRER'

- Appuyez sur pour revenir à l'écran de menu pendant le diaporama.

Voir P.83 pour la permutation du MODE LECTURE.

■ Commandes de diaporama

Pendant la lecture d'images animées

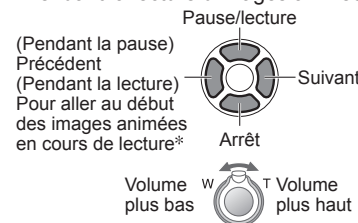

Pendant la lecture d'image

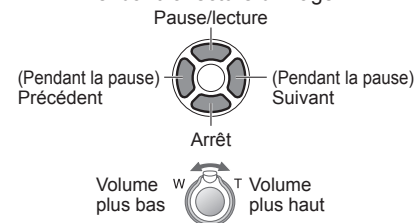

* L'image précédente s'affiche si moins de 3 secondes des images animées ont été lues.

- Lorsque 'CONTEMP.' est sélectionné, l'image peut apparaître en noir et blanc en tant qu'effet d'écran.
- Certains effets de lecture ne sont pas disponibles lors de l'affichage de l'image sur un téléviseur au moyen de mini-câbles HDMI. [TZ7](#)
- Il n'est pas possible d'ajouter des effets musicaux.
- Le réglage de durée est désactivé pendant la lecture des images animées.
- Les bords sont coupés sur les images dont le rapport d'aspect est différent, pour qu'elles puissent s'afficher sur tout l'écran.

MODE LECT. [TZ7](#)

Ce mode de lecture est pratique pour lire uniquement des images ou lire uniquement des images animées enregistrées en format AVCHD Lite (ou IMAGE ANIMÉE).

1 Sélectionnez le type de données

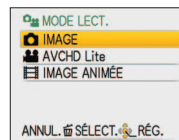

2 Affichez les photos/images



- Pour supprimer l'image → Appuyez sur (Supprimer).

Précédent Suivant

- Pour quitter 'MODE LECT.', réglez sur 'LECT. NORMALE'.

Méthodes de lecture différentes 'MODE LECTURE' (Suite)

Commutateur ENR/LECT :

Voir P.83 pour la permutation du MODE LECTURE.

LECT. PAR CAT.

Les photos et images peuvent être classées automatiquement et affichées par catégorie. Le classement automatique commence lorsque vous sélectionnez 'LECT. PAR CAT.' dans le menu de sélection du mode de lecture.

1 Sélectionnez la catégorie



Icônes des catégories avec photos (bleu foncé)

Nombre de photos (apparaît après quelques secondes)

- Pour (Lecture par personne), utilisez pour sélectionner la personne, puis appuyez sur 'MENU/SET'.

2 Affichez les photos/images



- Pour supprimer des photos → Appuyez sur (supprimer).

- L'affichage de calendrier n'est pas disponible.
- Les photos prises sans réglages de 'NOM' sous 'REC. VISAGE' ne sont pas classées.
- Seuls les menus de lecture suivants sont réglables. 'ROTATION AFF' (P.92), 'RÉG. IMPR.' (P.94), 'PROTÉGER', (P.95) 'DOUBL. SON' (P.95).
- Pour fermer 'LECT. PAR CAT.', sélectionnez 'LECT. NORMALE'.

CATÉGORIE	Enregistrement d'informations telles que les modes de scène
TZ7	Photos prises à l'aide de la reconnaissance de visage
	PORTRAIT/ i-PORTRAIT/ GRAIN DE PEAU/ TRANSFORMATION/ AUTO PORTRAIT/ PORTRAIT NOCT./ i-PORTRAIT NOCT./ BÉBÉ/ i-BÉBÉ
	PAYSAGE/ i-PAYSAGE/ CRÉPUSCULE/ PHOTO AÉRIENNE
	i PORTRAIT NOCT./ i-PORTRAIT NOCT./ PAYSAGE NOCT./ i-PAYSAGE NOCT./ CIEL ÉTOILÉ
	SPORTS/ FÊTE/ LUMIÈRE BOUGIE/ FEU D'ARTIFICE/ PLAGE/ NEIGE/ PHOTO AÉRIENNE
	BÉBÉ/i-BÉBÉ
	ANIMAL DOMES.
	NOURRITURE
	SOUS-MARINE
	DATE VOYAGE (Les photos de bloc-notes prises avec le réglage de date de voyage ne sont pas classées.)
	IMAGE ANIMÉE

★ LECT. FAV.

Lancez manuellement la lecture des photos/images spécifiées dans 'MES FAVORIS' (P.93) (s'affiche uniquement s'il y a des photos/images spécifiées dans 'MES FAVORIS' et que l'option est réglée sur 'OUI').

1 Affichez les photos/images



- L'affichage de calendrier n'est pas disponible.
- Seuls les menus de lecture suivants sont réglables. 'ROTATION AFF' (P.92), 'RÉG. IMPR.' (P.94), 'PROTÉGER', (P.95) 'DOUBL. SON' (P.95).
- Pour fermer 'LECT. FAV.', sélectionnez 'LECT. NORMALE'.

Utiliser le menu LECT.

Commutateur ENR/LECT : (Réglez la molette de sélection du mode sur tout autre mode que)

Voir P.16 pour le réglage du menu LECT.

CALENDRIER

Sélectionnez la date sur l'écran de calendrier pour afficher uniquement les photos prises ce jour-là (P.81).

Configuration : Appuyez sur 'MENU/SET' → ' menu LECT.' → Sélectionnez 'CALENDRIER'

- Ce réglage n'est possible que lorsque le mode de lecture est 'LECT. NORMALE' (P.38).

ÉDIT. TITRE

Vous pouvez modifier les noms dans les modes de scène 'BÉBÉ' et 'ANIMAL DOMES.', modifier la destination dans 'DATE VOYAGE', ou donner des titres à vos photos favorites.

Configuration : Appuyez sur 'MENU/SET' → ' Menu LECT.' → Sélectionnez 'ÉDIT. TITRE'

1 Sélectionnez 'SIMPLE' ou 'MULTI' et réglez

2 Sélectionnez une photo

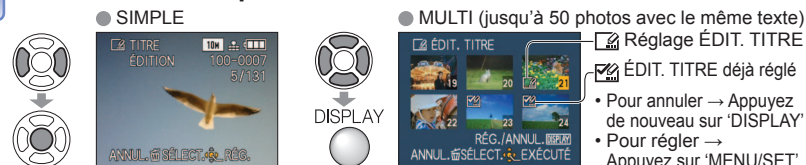

3 Saisissez des caractères

Méthode de saisie du texte

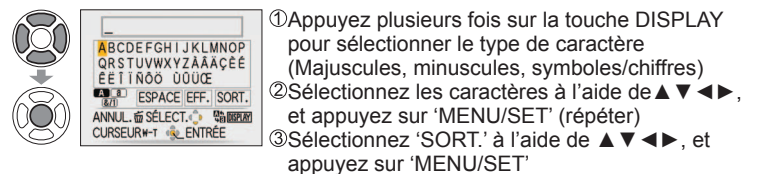

- Appuyez plusieurs fois sur la touche DISPLAY pour sélectionner le type de caractère (Majuscules, minuscules, symboles/chiffres)
- Sélectionnez les caractères à l'aide de , et appuyez sur 'MENU/SET' (répéter)
- Sélectionnez 'SORT.' à l'aide de , et appuyez sur 'MENU/SET'

- Vous pouvez saisir jusqu'à 30 caractères. (Maximum de 9 caractères pour les noms de 'REC. VISAGE')
- Vous pouvez déplacer le curseur de saisie à l'aide de la commande de zoom.
- Le texte défilera si le titre dépasse de l'écran.

(Après la confirmation, appuyez sur pour revenir à l'écran de menu du réglage 'SIMPLE'.)

Utiliser le menu LECT. (Suite)

Commutateur ENR/LECT : (Réglez la molette de sélection du mode sur tout autre mode que)

■ **Pour modifier** ➔ sélectionnez 'SIMPLE' à l'étape 1 → sélectionnez la photo à l'aide de et appuyez sur 'MENU/SET' → corrigez le texte et appuyez sur 'SORT.' → appuyez sur pour revenir au menu.

- Non réglable en mode de lecture 'LECT. PAR CAT.', ou 'LECT. FAV.'.
- Non disponible avec les photos prises sur d'autres appareils, avec les photos protégées et avec les images animées.
- Pour imprimer le texte, utilisez 'TIMBRE CAR.' (ci-dessous) ou le CD-ROM fourni (PHOTOfunSTUDIO).

TIMBRE CAR.

Apposez sur vos photos la date d'enregistrement ou le texte enregistré dans les modes de scène 'BÉBÉ' et 'ANIMAL DOMES.', ou les modes 'DATE VOYAGE' et 'ÉDIT. TITRE'. Idéal pour une impression en format ordinaire.

Configuration : Appuyez sur 'MENU/SET' → Menu LECT. → Sélectionnez 'TIMBRE CAR.'

1 Sélectionnez 'SIMPLE' ou 'MULTI' et réglez

2 Sélectionnez une photo

● SIMPLE



● MULTI (jusqu'à 50 photos)

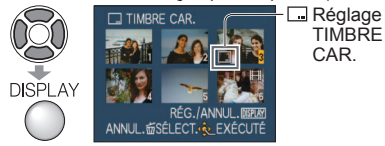

- Pour annuler → Appuyez de nouveau sur la touche DISPLAY.
- Pour régler → Appuyez sur 'MENU/SET'.

3 Sélectionnez les options et effectuez les réglages pour chacune d'elles

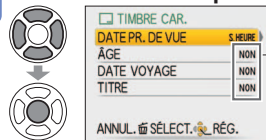

Sélectionnez 'OUI' pour apposer le timbre

- Réglez l'option 'TITRE' sur 'OUI' pour apposer le texte saisi, comme par exemple les noms dans 'REC. VISAGE' , les noms dans les modes de scène 'BÉBÉ' et 'ANIMAL DOMES.', les destinations dans 'DATE VOYAGE', ou les titres dans 'ÉDIT. TITRE'.

4 Sélectionnez 'OUI'



- Il n'est pas possible de supprimer le texte apposé.
- Après la confirmation, appuyez sur pour revenir à l'écran de menu du réglage 'SIMPLE'.

Voir P.16 pour le réglage du menu LECT.

■ **Pour vérifier le texte apposé** ➔ 'Lect. zoom' (P.38)

- La taille d'image sera réduite si elle dépasse 3 Mo. L'image sera légèrement plus granuleuse.
- Non disponible avec les photos prises sur d'autres appareils, les photos prises sans réglage de l'horloge, les images animées et les photos avec son.
- Après l'application de TIMBRE CAR., il n'est plus possible de redimensionner ou couper les photos, ni de modifier 'CONV. FORM.' , 'TIMBRE CAR.' et les réglages d'impression de la date DPOF des photos.
- Il se peut que les caractères soient coupés sur certaines imprimantes.
- Non réglable en mode de lecture 'LECT. PAR CAT.', ou 'LECT. FAV.'.
- **N'effectuez pas de réglages d'impression de date en boutique ou sur une imprimante pour les photos qui comportent un timbre de date. (Les impressions de date peuvent se chevaucher.)**

FORMAT	Après TIMBRE CAR.
4 : 3	3 M
3 : 2	2,5 M
16 : 9	2 M

REDIMEN.

Il est possible de réduire la taille de l'image pour faciliter l'envoi par courrier, l'utilisation sur un site Web, etc. (La photo de la taille d'image minimale pour chaque réglage de format ne peut pas être redimensionnée.)

Configuration : Appuyez sur 'MENU/SET' → Menu LECT. → Sélectionnez 'REDIMEN.'

■ SIMPLE

1 Sélectionnez 'SIMPLE'

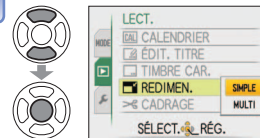

3 Sélectionnez la taille

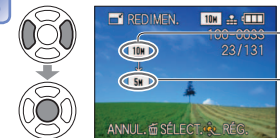

Taille actuelle
Taille après le changement

2 Sélectionnez une photo



4 Sélectionnez 'OUI'



- Après la confirmation, appuyez sur pour revenir à l'écran de menu.

Utiliser le menu LECT. (Suite)

Commutateur ENR/LECT : (Réglez la molette de sélection du mode sur tout autre mode que)

MULTI

1 Sélectionnez 'MULTI' à l'étape 1 sur la page de gauche

2 Sélectionnez la taille

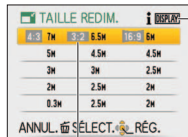
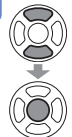

Sélectionnez le nombre de pixels après redimensionnement

Pour afficher la description du redimensionnement : Appuyez sur la touche DISPLAY

3 Sélectionnez une photo (jusqu'à 50 photos)

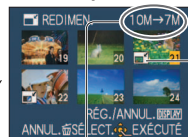

Réglage de redimensionnement

Nombre de pixels avant/après redimensionnement

- Pour annuler → Appuyez de nouveau sur la touche DISPLAY.
- Pour régler → Appuyez sur 'MENU/SET'.

4 Sélectionnez 'OUI' et réglez

- La qualité d'image est réduite après le redimensionnement.
- Non réglable dans le mode de lecture 'LECT. PAR CAT.' ou 'LECT. FAV.'.
- Non disponible avec les images animées, les photos avec son et les photos à timbre date. Peut être incompatible avec des photos prises sur d'autres appareils.

CADRAGE

Agrandissez les photos et coupez les zones non désirées.

Configuration : Appuyez sur 'MENU/SET' → 'Menu LECT.' → Sélectionnez 'CADRAGE'

1 Sélectionnez la photo à l'aide de et réglez

2 Sélectionnez la zone à recadrer

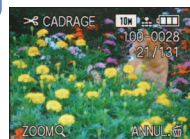

Agrandissez



Changez la position



Recadrez

3 Sélectionnez 'OUI' et réglez

- Après la confirmation, appuyez sur pour revenir à l'écran de menu.



- La qualité d'image est réduite lors du recadrage.
- Non réglable en mode de lecture 'MODE LECT.' , 'LECT. PAR CAT.', ou 'LECT. FAV.'.
- Non disponible avec les images animées, les photos avec son et les photos à timbre date. Peut être incompatible avec des photos prises sur d'autres appareils.
- Les informations originales de reconnaissance des visages ne seront pas copiées lors du recadrage des images.

Voir P.16 pour le réglage du menu LECT.

ÉGALIS.

Une légère inclinaison de la photo peut être corrigée.

Configuration : Appuyez sur 'MENU/SET' → 'Menu LECT.' → Sélectionnez 'ÉGALIS.'

1 Sélectionnez la photo



3 Sélectionnez 'OUI'



- Après la confirmation, appuyez sur pour revenir à l'écran de menu.

2 Corrigez l'inclinaison



- La qualité d'image diminue lors de l'exécution de la correction d'inclinaison.
- Il se peut que la photo résultant de la correction d'inclinaison ait moins de pixels que la photo initiale.
- Non disponible avec les images animées, les photos avec son et les photos à timbre date. Peut être incompatible avec les photos prises sur d'autres appareils.
- Les informations originales de reconnaissance des visages ne seront pas copiées lors de l'égalisation (correction de l'inclinaison).

REC. VISAGE

Supprimez toutes les informations de reconnaissance de visage sur les photos sélectionnées. Cette fonction est pratique pour supprimer les informations enregistrées involontairement en mode d'enregistrement REC. VISAGE.

Configuration : Appuyez sur 'MENU/SET' → 'Menu LECT.' → Sélectionnez 'REC. VISAGE'

1 Sélectionnez la photo à l'aide de , puis validez

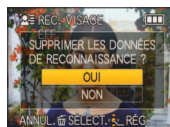

- Après la confirmation, appuyez sur pour revenir à l'écran de menu.

2 Sélectionnez 'OUI'

- Une fois supprimées, les informations de reconnaissance de visage ne sont plus récupérables.
- Les photos dont les informations ont été supprimées ne seront pas comprises dans les sélections 'LECT. PAR CAT.' pour les visages reconnus.
- Il n'est pas possible de supprimer les informations des photos protégées.

Utiliser le menu LECT. (Suite)

Commutateur ENR/LECT : (Réglez la molette de sélection du mode sur tout autre mode que)

CONV. FORM.

Convertissez les photos du format **16:9** au format **3:2** ou **4:3** pour l'impression.

Configuration : Appuyez sur 'MENU/SET' → Menu LECT.' → Sélectionnez 'CONV. FORM.'

1 Sélectionnez **3:2** ou **4:3**

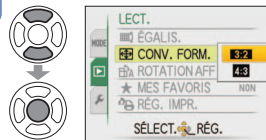

3 Sélectionnez la position horizontale et convertissez



2 Sélectionnez la photo prise en **16:9**

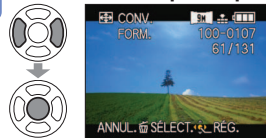

4 Sélectionnez 'OUI' et réglez

• Après la confirmation, appuyez sur pour revenir à l'écran de menu.

- Il est possible d'augmenter la taille de la photo après avoir changé le rapport de format.
- Non réglable en mode de lecture 'MODE LECT.', 'LECT. PAR CAT.', ou 'LECT. FAV.'
- Non disponible avec les images animées, les photos avec son, les photos avec apposition de texte et les fichiers non-DCF (P.38). Peut être incompatible avec des photos prises sur d'autres appareils.
- Les informations originales de reconnaissance des visages ne seront pas copiées lors de la conversion des rapports de format.

ROTATION AFF

Faites pivoter automatiquement les photos de type portrait.

Configuration : Appuyez sur 'MENU/SET' → Menu LECT.' → Sélectionnez 'ROTATION AFF'

1 Sélectionnez 'OUI'

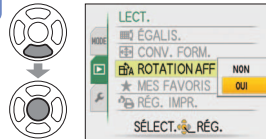

OUI



NON

- 'ROTATION AFF' ne sont pas disponibles avec les images animées.
- Il se peut que certaines photos prises avec l'appareil à la verticale ne puissent pas pivoter automatiquement.
Il se peut que des photos prises avec certains autres appareils ne puissent pas pivoter.
- La rotation des photos n'est pas possible pendant la visualisation multiple et la lecture de calendrier.
- Ne s'affichera pivoté sur l'ordinateur que si l'environnement (système d'exploitation, logiciel) est compatible avec Exif (P.38).

Voir P.16 pour le réglage du menu LECT.

★ MES FAVORIS

Marquez vos photos favorites et activez les fonctions suivantes.

- Diaporama des photos favorites uniquement (P.84)
- Supprimez tous sauf les favoris (utile lors de l'impression en boutique photo, etc.)

Configuration : Appuyez sur 'MENU/SET' → Menu LECT.' → Sélectionnez 'MES FAVORIS'

1 Sélectionnez 'OUI'

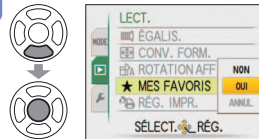

2 Fermez le menu



3 Sélectionnez la photo (répétez)

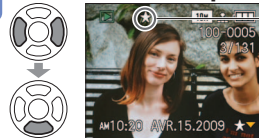

s'affiche lorsque actif (ne s'affiche pas lorsqu'il est sur 'NON').

- Jusqu'à 999 photos peuvent être sélectionnées.
- Pour libérer → Appuyez de nouveau sur .

■ Pour tout libérer → Sélectionnez 'ANNUL.' à l'étape **1** et sélectionnez 'OUI'.

- Non réglable dans le mode de lecture 'LECT. FAV.'
- Il se peut que des photos prises avec certains autres appareils ne puissent pas être spécifiées en tant que favoris.
- Le réglage ou la libération est aussi possible à l'aide du logiciel fourni (PHOTOfunSTUDIO).
- Le réglage n'est pas possible pour les images animées enregistrées en format 'AVCHD Lite'.

Utiliser le menu LECT. (Suite)

Commutateur ENR/LECT : ► (Régler la molette de sélection du mode sur tout autre mode que )

RÉG. IMPR.

Il est possible de spécifier les réglages d'image, de numéro d'image et de date pour l'impression dans une boutique photo ou avec une imprimante compatible avec l'impression DPOF. (Demandez au personnel de la boutique photo de vérifier la compatibilité)

Configuration : Appuyez sur 'MENU/SET' → '► Menu LECT.' → Sélectionnez 'RÉG. IMPR.'

1 Sélectionnez 'SIMPLE' ou 'MULTI'.

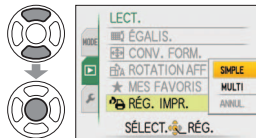

2 Sélectionnez une photo

● SIMPLE



● MULTI



3 Réglez le nombre de photos

(répétez les étapes 2 et 3 lors de l'utilisation de 'MULTI' (jusqu'à 999 photos))

● SIMPLE

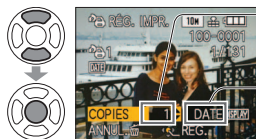

Nombre d'impressions

Impression de date spécifiée

● MULTI

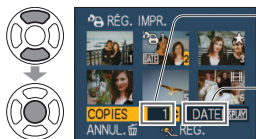

Nombre d'impressions

Impression de date spécifiée

- Réglage/libération de l'impression de la date → appuyez sur 'DISPLAY'.
- Après la confirmation, appuyez sur  pour revenir à l'écran de menu.

■ **Pour tout libérer** ► Sélectionnez 'ANNUL.' à l'étape 1 et sélectionnez 'OUI'.

- Lors de l'utilisation d'une imprimante compatible PictBridge, vérifiez les réglages de l'imprimante car ils peuvent avoir priorité sur les réglages d'appareil photo.
- Pour faire imprimer en boutique à partir de la mémoire interne, copiez les photos sur la carte (P.96) avant d'effectuer les réglages.
- Il se peut que les réglages d'impression DPOF ne soient pas effectués sur les fichiers non-DCF (P.38).
- Il n'est pas possible d'utiliser les informations DPOF réglées par un autre appareil. Dans de tels cas, supprimez toutes les informations DPOF et réglez-les de nouveau sur cet appareil photo.
- Il n'est pas possible d'effectuer des réglages d'impression de la date pour des photos sur lesquelles 'TIMBRE CAR.' est apposé. Ces réglages seront aussi annulés si un 'TIMBRE CAR.' est apposé par la suite.
- Le réglage n'est pas possible pour les images animées enregistrées en format 'AVCHD Lite'. [TZ7](#)

Voir P.16 pour le réglage du menu LECT.

PROTÉGER

Activez la protection pour empêcher la suppression des photos. Préviend la suppression des photos importantes.

Configuration : Appuyez sur 'MENU/SET' → '► Menu LECT.' → Sélectionnez 'PROTÉGER'

1 Sélectionnez 'SIMPLE' ou 'MULTI'.

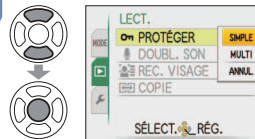

2 Sélectionnez la photo et effectuez le réglage

● SIMPLE

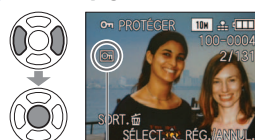

Photo protégée

● MULTI

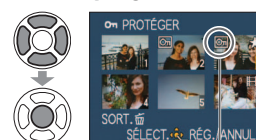



Photo protégée

- Pour annuler → Appuyez de nouveau sur 'MENU/SET'.
- Après la confirmation, appuyez sur  pour revenir à l'écran de menu.

■ **Pour tout libérer** ► Sélectionnez 'ANNUL.' à l'étape 1 et sélectionnez 'OUI'.

■ **Pour annuler pendant la libération de tout** ► Appuyez sur 'MENU/SET'.

- Peut être inopérant lors de l'utilisation d'autres appareils.
- Même les photos protégées sont supprimées lors du formatage.

DOUBL. SON

Ajoutez du son aux photos prises.

Configuration : Appuyez sur 'MENU/SET' → '► Menu LECT.' → Sélectionnez 'DOUBL. SON'

1 Sélectionnez la photo et lancez l'enregistrement

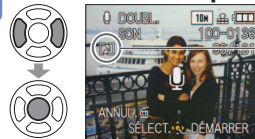

Pour les fichiers qui contiennent déjà du son, sélectionnez la suppression ou non du son à l'aide de ▲▼, et appuyez sur 'MENU/SET'.

- Pour annuler → Appuyez sur 

Ne bloquez pas le microphone avec vos doigts.



2 Arrêtez l'enregistrement



(L'enregistrement prendra fin automatiquement après 10 secondes.)

- Après la confirmation, appuyez sur  pour revenir à l'écran de menu.

- Non disponible avec les images animées et les photos protégées.
- Peut être incompatible avec des photos prises sur d'autres appareils.

Utiliser le menu LECT. (Suite)

Commutateur ENR/LECT : (Réglez la molette de sélection du mode sur tout autre mode que)
Voir P.16 pour le réglage du menu LECT.

COPIE

Copiez entre la mémoire interne et la carte mémoire, ou de la carte mémoire au dossier de bloc-notes.

Configuration : Appuyez sur 'MENU/SET' → Menu LECT.' → Sélectionnez 'COPIE'

1 Sélectionnez la méthode de copie (le sens)

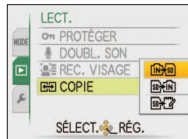

- : Copiez toutes les photos de la mémoire interne à la carte (passez à l'étape 3)
(Il n'est pas possible de copier les photos de bloc-notes. Utilisez 'COPIE' dans le menu de lecture de bloc-notes (P.80).)
- : Copiez 1 photo à la fois, de la carte à la mémoire interne.
- : Copiez 1 photo à la fois, de la carte au dossier de bloc-notes (dans la mémoire interne) (ne s'applique pas aux images animées).

2 Sélectionnez la photo à l'aide de et et réglez (pour et)

3 Sélectionnez 'OUI'

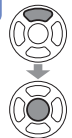

- Pour annuler → Appuyez sur 'MENU/SET'.
- Après la confirmation, appuyez sur pour revenir à l'écran de menu.

(L'écran présenté est un exemple.)

- S'il n'y a pas assez d'espace dans la mémoire intégrée pour exécuter la copie, éteignez l'appareil, retirez la carte et supprimez des photos dans la mémoire intégrée (pour supprimer des photos de bloc-notes, réglez la molette de sélection du mode sur le mode bloc-notes).
- La copie des données d'image de la mémoire interne à une carte mémoire sera interrompue avant la fin si l'espace n'est pas suffisant sur la carte. Nous vous recommandons d'utiliser des cartes mémoire dont la capacité est supérieure à la mémoire interne (environ 40 Mo).
- La copie des photos peut prendre plusieurs minutes. Ne mettez pas l'appareil hors tension et n'effectuez aucune opération pendant la copie.
- Si des noms identiques (numéros de dossier/fichier) sont présents dans la destination de copie, un nouveau dossier sera créé pour la copie lors de la copie de la mémoire intégrée à la carte (). Les fichiers de nom identique ne seront pas copiés de la carte à la mémoire intégrée ().
- Les réglages DPOF ne seront pas copiés.
- Seules les photos des appareils numériques Panasonic (LUMIX) peuvent être copiées.
- Les photos originales ne seront pas supprimées après la copie (pour supprimer les photos → P.39).
- Ce réglage n'est possible que lorsque le mode de lecture est 'LECT. NORMALE' (P.38).
- Le réglage n'est pas possible pour les images animées enregistrées en format 'AVCHD Lite'.

Copier les images enregistrées

Les méthodes de copie, sur un autre appareil, des images fixes et des images animées enregistrées sur cet appareil photo varient suivant le format de fichier (JPEG, AVCHD Lite*, Motion JPEG). Suivez la méthode adéquate suivant l'appareil sur lequel vous faites la copie. uniquement

Copier les images de lecture via des câbles AV

Types de fichier disponibles : Image animée AVCHD Lite*, Motion JPEG

Les images animées enregistrées sur cet appareil peuvent être copiées sur un disque DVD ou une cassette vidéo, à l'aide d'un enregistreur DVD ou d'un magnétoscope. Cette méthode est pratique, car elle permet d'effectuer la copie même sur des appareils non compatibles avec les images haute définition (AVCHD). La qualité d'image sera réduite de la haute définition à la définition normale.

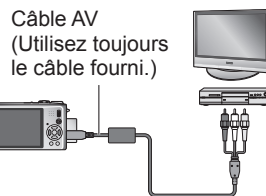

Câble AV
(Utilisez toujours le câble fourni.)

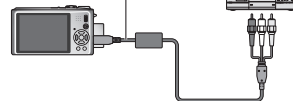

La prise d'entrée de l'enregistreur

- 1 Raccordez l'appareil photo à l'enregistreur
- 2 Lancez la lecture sur l'appareil photo
- 3 Lancez l'enregistrement sur l'enregistreur

• Pour arrêter l'enregistrement (la copie), arrêtez d'abord l'enregistrement sur l'enregistreur, puis la lecture sur l'appareil photo.

- Utilisez exclusivement les câbles AV fournis.
- Lors de l'utilisation d'un téléviseur à rapport d'aspect 4:3, permutez toujours le réglage de 'FORMAT TV' (P.23) sur '4:3' sur l'appareil photo avant de faire la copie. Les images animées copiées avec le réglage '16:9' seront allongées verticalement lors de l'affichage sur un écran de téléviseur 4:3.
- Nous vous recommandons d'appuyer sur la touche 'DISPLAY' de l'appareil photo pour éteindre l'écran LCD lors des opérations de copie. (P.40)
- Pour plus de détails sur les méthodes de copie et de lecture, reportez-vous au mode d'emploi de votre enregistreur.

Copier sur des ordinateurs (P.98)

Types de fichier disponibles : Image fixe JPEG/ Image animée AVCHD Lite*, Motion JPEG

Vous pouvez utiliser le logiciel 'PHOTOfunSTUDIO' qui se trouve sur le CD-ROM (fourni) pour copier sur un ordinateur les images fixes et les images animées enregistrées en format 'AVCHD Lite*' ou Motion JPEG, ou pour créer des disques DVD-Vidéo à partir des images animées enregistrées en format AVCHD Lite.

- Les copies des fichiers d'images animées 'AVCHD Lite', ainsi que les dossiers qui contiennent de tels fichiers, ne peuvent être lus ni édités s'ils ont été supprimés, modifiés ou déplacés à l'aide de l'Explorateur Windows ou par une méthode similaire. Utilisez toujours 'PHOTOfunSTUDIO' pour manipuler les images animées 'AVCHD Lite'.

Le logiciel 'PHOTOfunSTUDIO' qui se trouve sur le CD-ROM (fourni) peut être utilisé pour copier les images fixes et les images animées sur un ordinateur et y faire la lecture.

Utiliser avec un ordinateur

Certains ordinateurs peuvent lire directement la carte mémoire de l'appareil photo. Pour plus de détails, reportez-vous au mode d'emploi de l'ordinateur.

Vous pouvez copier les images fixes et les images animées de l'appareil photo à un ordinateur, en raccordant les deux appareils.

- Les images copiées peuvent ensuite être imprimées ou envoyées par courrier électronique à l'aide du logiciel 'PHOTOfunSTUDIO' qui se trouve sur le CD-ROM (fourni).

■ Spécifications de l'ordinateur

	Windows			Macintosh
	98/98SE	Me	2000/XP/Vista	OS 9/OS X
Puis-je utiliser PHOTOfunSTUDIO ?	Non		Oui*1	Non
Puis-je copier des images animées AVCHD Lite sur un ordinateur ? [TZ7]	Non		Oui*2	Non
Puis-je copier des images fixes et des images animées Motion JPEG de l'appareil photo à un ordinateur via un câble USB ?	Oui			Oui OS 9.2.2 OS X (10.1 à 10.5)
Dois-je installer des pilotes USB ?	Oui		Non	-

- Bien qu'il ne soit pas possible d'utiliser des câbles de connexion USB sous Windows 95, Mac OS 8.x ou des versions moins récentes de ces derniers, vous pouvez copier les images fixes et les images animées à l'aide d'un lecteur/graveur de carte mémoire SD compatible.

*1 Internet Explorer 6.0 ou plus récent doit être installé.

Comme la lecture correcte et le bon fonctionnement varient suivant l'environnement de l'ordinateur, ils ne peuvent être garantis.

*2 Utilisez toujours 'PHOTOfunSTUDIO' pour copier les images animées AVCHD Lite. [TZ7]

Copier des images fixes et des images animées

Configuration :

- Utilisez une batterie complètement chargée, ou branchez l'adaptateur secteur (en option) et l'adaptateur Multi Conversion (DMW-MCA1, en option). (P.101)
 - Carte : Insérez la carte et réglez la molette de sélection du mode sur tout autre mode que 
- Mémoire intégrée: Retirez la carte

Vérifiez le sens de la prise et insérez bien droit.
(La déformation de la prise peut causer un dysfonctionnement.)

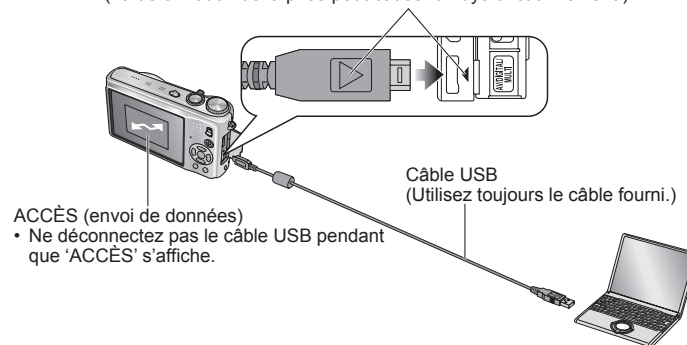

1 Mettez l'appareil photo et l'ordinateur sous tension.

2 Raccordez l'appareil photo à l'ordinateur.

Vous devez utiliser le câble de connexion USB fourni.
L'utilisation de câbles autres que le câble de connexion USB fourni peut entraîner un dysfonctionnement.

3 Sélectionnez 'PC' sur l'appareil photo.

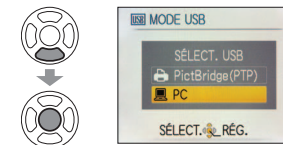

Il se peut qu'un message s'affiche sur l'écran si 'MODE USB' (P.22) est réglé sur 'PictBridge (PTP)'. Sélectionnez 'ANNUL.' pour fermer l'écran, et réglez 'MODE USB' sur 'PC'.

4 Utilisez l'ordinateur

■ Pour annuler la connexion → Cliquez sur 'Safely Remove Hardware' dans la barre d'état système de Windows → déconnectez le câble USB → éteignez l'appareil photo → débranchez l'adaptateur secteur

Utiliser avec un ordinateur (Suite)

Vous pouvez sauvegarder les images pour les utiliser sur votre ordinateur, en glissant et déposant les dossiers et fichiers dans des dossiers séparés sur l'ordinateur.

■ Noms des dossiers et fichiers sur l'ordinateur

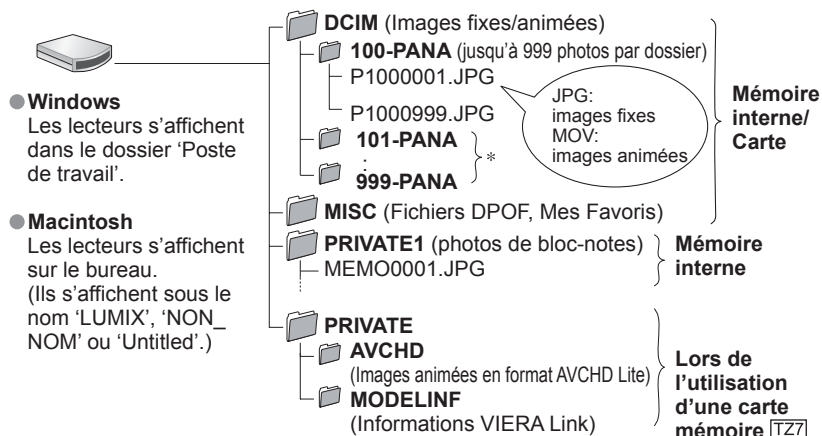

* Un nouveau dossier est créé dans les cas suivants :

- Lorsque des photos sont prises dans un dossier contenant 999 fichiers.
- Lors de l'utilisation d'une carte contenant le même numéro de dossier (y compris les photos prises avec un autre appareil photo, etc.)
- Lors de l'enregistrement après l'exécution de 'RENUM. FICHER' (P.22)
- La lecture du fichier risque d'être impossible sur l'appareil photo après la modification du nom de fichier.
- Si la molette de sélection du mode est réglée sur , les données de la mémoire intégrée (y compris les photos de bloc-notes) s'affichent même lorsqu'une carte est insérée. Les données de la carte ne s'affichent pas.
- Évitez de supprimer ou de modifier les données AVCHD ou le dossier qui les contient, à l'aide de Windows Explorer ou autres outils. L'appareil photo risque de ne pas pouvoir lire correctement les images animées si l'un de ces fichiers est supprimé ou modifié. Pour la gestion et l'édition des données d'images animées enregistrées en format 'AVCHD Lite', utilisez le logiciel 'PHOTOfunSTUDIO' qui se trouve sur le CD-ROM fourni. [T27](#)

■ Sous Windows XP, Windows Vista ou Mac OS X

Il est possible de raccorder l'appareil photo à l'ordinateur même si 'MODE USB' (P.22) est réglé sur 'PictBridge (PTP)'.

- Seules les commandes de lecture de photo sont possibles via l'appareil photo (sous Windows Vista il est aussi possible de supprimer les photos).
- La lecture risque d'être impossible s'il y a 1000 photos ou plus sur la carte.
- La lecture des images animées enregistrées en format 'AVCHD Lite' n'est pas possible. [T27](#)

■ Faire la lecture des images animées enregistrées en format 'AVCHD Lite' sur un ordinateur [T27](#)

- ① Utilisez le logiciel 'PHOTOfunSTUDIO' qui se trouve sur le CD-ROM fourni.
- ② Sauvegardez les images animées sur l'ordinateur, puis faites la lecture.

■ Faire la lecture des images animées enregistrées en format Motion JPEG sur un ordinateur

- ① Utilisez le logiciel 'QuickTime' qui se trouve sur le CD-ROM fourni.
 - Installé par défaut sur Macintosh
- ② Sauvegardez les images animées sur l'ordinateur avant d'en faire la lecture.

- Utilisez exclusivement le câble de connexion USB fourni.
- Éteignez l'appareil avant d'insérer ou de retirer les cartes mémoire.
- Sous Windows 98/98SE, installez le logiciel de pilote USB lors de la première connexion.
- Lorsque la batterie commence à s'épuiser pendant la communication, le témoin d'état clignote et le bip d'avertissement retentit. Annulez immédiatement la communication depuis l'ordinateur (rechargez la batterie avant de rétablir la connexion).
- Lorsque 'MODE USB' (P.22) est réglé sur 'PC', il n'est pas nécessaire d'effectuer le réglage chaque fois que l'on connecte l'appareil photo à l'ordinateur.
- Il n'est pas possible d'écrire, de formater ou de supprimer les données de l'appareil photo depuis un ordinateur. Il est toutefois possible de formater et de supprimer les données lors de la connexion en mode PTP (Windows Vista uniquement). (DMC-TZ7 (EG/EP), DMC-TZ6 (EG/EP/PR), DMC-TZ65 (EN/EC) uniquement)
- Pour plus de détails, consultez le mode d'emploi de l'ordinateur.

Utiliser l'adaptateur Multi Conversion (en option)

L'adaptateur Multi Conversion (DMW-MCA1, en option) permet de raccorder l'appareil photo à un ordinateur ou à une imprimante et à un téléviseur alors que l'appareil photo est connecté à l'adaptateur secteur (option), de sorte que vous n'avez pas à vous soucier du niveau de charge de la batterie.

■ Exemple de raccordement

Vérifiez le sens de la prise, et insérez bien droit. (Il y a risque de dysfonctionnement si la prise est déformée.)

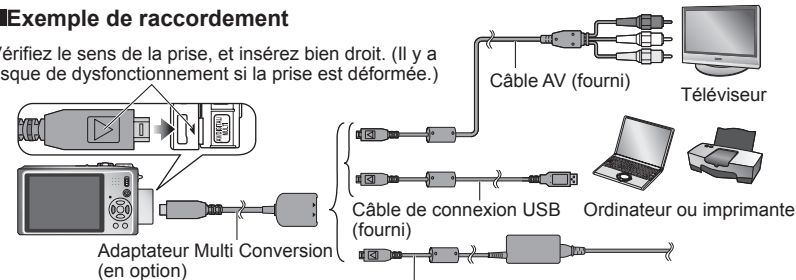

- Évitez de connecter et de déconnecter l'appareil photo alors qu'il est allumé.

- Utilisez toujours un adaptateur secteur de marque Panasonic (vendu séparément).
- Utilisez exclusivement les câbles AV fournis.
- Utilisez exclusivement un adaptateur Multi Conversion Panasonic authentique (DMW-MCA1 ; en option).
- L'adaptateur secteur et l'adaptateur Multi Conversion doivent être achetés en kit. L'appareil photo ne sera pas disponible si vous n'utilisez qu'un seul de ces adaptateurs.

Imprimer

Vous pouvez raccorder l'appareil photo directement à une imprimante compatible PictBridge pour imprimer.

Configuration :

- Utilisez une batterie complètement chargée, ou branchez l'adaptateur secteur (en option) et l'adaptateur Multi Conversion (DMW-MCA1, en option). (P.101)
- Carte Mémoire intégrée : Insérez la carte
Mémoire intégrée : Retirez la carte
(Copiez les photos de mode bloc-notes sur la carte (P.80))
- Réglez les paramètres sur l'imprimante (qualité d'impression, etc.) si nécessaire.
- Réglez la molette de sélection du mode sur tout autre paramètre que BLOC-NOTES.
- Ne déconnectez pas le câble USB lorsque l'icône de déconnexion du câble  s'affiche (il se peut qu'elle ne s'affiche pas avec certaines imprimantes).

Vérifiez le sens de la prise et insérez bien droit.
(La déformation de la prise peut causer un dysfonctionnement.)

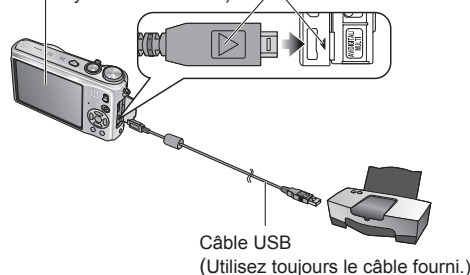

Câble USB
(Utilisez toujours le câble fourni.)

■ Pour annuler l'impression → Appuyez sur 'MENU/SET'

- Utilisez exclusivement le câble de connexion USB fourni.
- Déconnectez le câble USB après l'impression.
- Éteignez l'appareil avant d'insérer ou de retirer les cartes mémoire.
- Lorsque la batterie commence à s'épuiser pendant la communication, le témoin d'état clignote et le bip d'avertissement retentit. Annulez l'impression et déconnectez le câble USB (rechargez la batterie avant de reconnecter le câble).
- Lorsque 'MODE USB' (P.22) est réglé sur 'PictBridge (PTP)' il n'est pas nécessaire d'effectuer le réglage chaque fois que l'on connecte l'appareil photo à l'imprimante.
- L'impression des images animées enregistrées en format 'AVCHD Lite' n'est pas possible. 

1 Mettez l'appareil photo et l'imprimante sous tension

2 Raccordez l'appareil photo à l'imprimante

Vous devez utiliser le câble de connexion USB fourni. L'utilisation de câbles autres que le câble de connexion USB fourni peut entraîner un dysfonctionnement.

3 Sélectionnez 'PictBridge (PTP)' sur l'appareil photo.

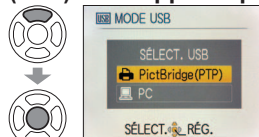

Lorsque 'CONNEXION AU PC EN COURS...' s'affiche, annulez la connexion et réglez 'MODE USB' sur 'SÉLECT.CONNEX.' ou 'PictBridge (PTP)' (P.22).

4 Sélectionnez la photo à imprimer à l'aide de ◀▶ et réglez

5 Sélectionnez 'DÉPART IMPRESS.'

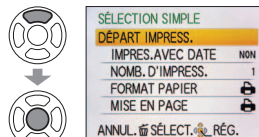

(Réglages d'impression → P.104)

Certaines imprimantes peuvent imprimer directement depuis la carte mémoire de l'appareil photo.
Pour plus de détails, reportez-vous au mode d'emploi de l'imprimante.

Imprimer plusieurs photos

① Sélectionnez 'IMPR. MULTI.' à l'étape 4 de la page précédente

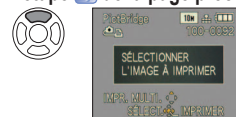

② Sélectionnez une option (Voir ci-dessous pour plus de détails)



③ Sélectionnez 'DÉPART IMPRESS.'

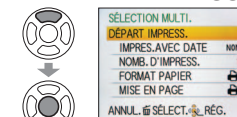

• Pour annuler → Appuyez sur 'MENU/SET'.

- **SÉLECTION MULTI.** : ① Faites défiler les photos à l'aide de ▲▼◀▶, et sélectionnez-les à l'aide de 'DISPLAY' pour imprimer. (Appuyez de nouveau sur 'DISPLAY' pour libérer la sélection.)
② Appuyez sur 'MENU/SET' une fois la sélection terminée.
- **TOUT SÉLECT.** : Imprimez toutes les photos.
- **RÉG. IMPR.(DPOF)** : Imprimez les photos sélectionnées dans 'RÉG. IMPR.' (P.94).
- **MES FAVORIS** : Imprimez les photos sélectionnées dans 'MES FAVORIS' (P.93). (s'affiche uniquement lorsqu'il y a des photos dans 'MES FAVORIS' et que le paramètre est réglé sur 'OUI').
- Sélectionnez 'OUI' si l'écran de confirmation d'impression apparaît.
- Un  orange qui s'affiche pendant l'impression indique un message d'erreur. Vérifiez l'imprimante.
- L'impression peut être divisée en différentes tâches lorsque l'on imprime une grande quantité de photos. (Le nombre de feuilles restantes peut être différent du nombre spécifié.)

Imprimer avec la date et le texte

■ Avec 'TIMBRE CAR.'

- Il est possible d'intégrer aux photos la date d'enregistrement et les informations suivantes (P.88).
- Date d'enregistrement ● NOM et ÂGE des modes de scène 'BÉBÉ' et 'ANIMAL DOMES'
 - Jours écoulés et destination de 'DATE VOYAGE' ● Texte enregistré dans 'ÉDIT. TITRE'
 - Noms enregistrés avec 'REC. VISAGE' 
 - Dans le cas de l'impression en magasin ou avec une imprimante, n'ajoutez pas l'impression de la date aux photos pour lesquelles 'TIMBRE CAR.' est appliqué (les textes risqueraient de se chevaucher).

■ Imprimer la date sans 'TIMBRE CAR.'

- Impression en magasin : Seule la date d'enregistrement peut être imprimée. Demandez d'imprimer la date en magasin.
- L'exécution des réglages 'RÉG. IMPR.' (P.94) à l'avance sur l'appareil photo permet de spécifier le nombre de copies et l'impression de la date avant de donner la carte au magasin.
- Lors de l'impression de photos de format 16:9, vérifiez à l'avance que le magasin accepte ce format.
- Utiliser l'ordinateur : Il est possible d'effectuer les réglages pour la date d'enregistrement et les informations de texte à l'aide du CD-ROM fourni (PHOTOfunSTUDIO).
- Utiliser l'imprimante : Il est possible d'imprimer la date d'enregistrement en réglant 'IMPR. DPOF' sur l'appareil photo, ou en réglant 'RÉG. IMPR.' sur l'appareil photo, ou en réglant 'IMPRES.AVEC DATE' (P.104) sur 'OUI' lors du raccordement à une imprimante compatible avec l'impression de la date.

Imprimer (Suite)

Effectuer les réglages d'impression sur l'appareil photo

(Effectuez les réglages avant de sélectionner 'DÉPART IMPRESS.')

① Sélectionnez une option

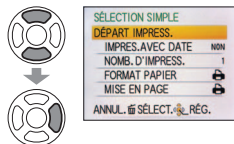

② Sélectionnez le réglage

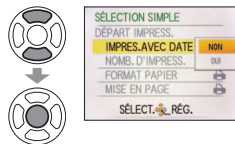

Option	Réglages												
IMPRES. AVEC DATE	NON/OUÏ												
NOMB. D'IMPRESS.	Spécifiez le nombre de photos (jusqu'à 999 photos)												
FORMAT PAPIER	<table border="0"> <tr> <td> (l'imprimante a priorité)</td> <td>A3 (297×420 mm)</td> </tr> <tr> <td>L/3.5"×5" (89×127 mm)</td> <td>10×15 cm (100×150 mm)</td> </tr> <tr> <td>2L/5"×7" (127×178 mm)</td> <td>4"×6" (101,6×152,4 mm)</td> </tr> <tr> <td>POSTCARD (100×148 mm)</td> <td>8"×10" (203,2×254 mm)</td> </tr> <tr> <td>16:9 (101,6×180,6 mm)</td> <td>LETTER (216×279,4 mm)</td> </tr> <tr> <td>A4 (210×297 mm)</td> <td>CARD SIZE (54×85,6 mm)</td> </tr> </table>	(l'imprimante a priorité)	A3 (297×420 mm)	L/3.5"×5" (89×127 mm)	10×15 cm (100×150 mm)	2L/5"×7" (127×178 mm)	4"×6" (101,6×152,4 mm)	POSTCARD (100×148 mm)	8"×10" (203,2×254 mm)	16:9 (101,6×180,6 mm)	LETTER (216×279,4 mm)	A4 (210×297 mm)	CARD SIZE (54×85,6 mm)
(l'imprimante a priorité)	A3 (297×420 mm)												
L/3.5"×5" (89×127 mm)	10×15 cm (100×150 mm)												
2L/5"×7" (127×178 mm)	4"×6" (101,6×152,4 mm)												
POSTCARD (100×148 mm)	8"×10" (203,2×254 mm)												
16:9 (101,6×180,6 mm)	LETTER (216×279,4 mm)												
A4 (210×297 mm)	CARD SIZE (54×85,6 mm)												
MISE EN PAGE	(l'imprimante a priorité) / (1 photo, sans bordure) / (1 photo, avec bordure) / (2 photos) / (4 photos)												

- Il se peut que les options ne s'affichent pas si elles ne sont pas compatibles avec l'imprimante.
- Pour disposer '2 photos' ou '4 photos' dans une seule photo, réglez sur 2 ou 4 le nombre d'impressions pour la photo.
- Pour imprimer sur du papier de format ou à mise en page non pris(e) en charge par cet appareil photo, réglez sur et effectuez les réglages sur l'imprimante. (Consultez le mode d'emploi de l'imprimante.)
- Les options 'IMPRES.AVEC DATE' et 'NOMB. D'IMPRESS.' ne s'affichent pas une fois les réglages d'impression (DPOF) effectués.
- Même si les réglages d'impression (DPOF) sont effectués, il se peut que les dates ne soient pas imprimées par certaines boutiques ou avec certaines imprimantes.
- Lorsque vous réglez 'IMPRES.AVEC DATE' sur 'OUÏ', vérifiez les réglages d'impression de la date sur l'imprimante (il se peut que les réglages de l'imprimante aient la priorité).

Afficher sur l'écran d'un téléviseur

Vous pouvez afficher les photos sur l'écran d'un téléviseur en raccordant l'appareil photo au téléviseur à l'aide du câble AV (fourni) ou d'un mini-câble HDMI (en option [T77]).

- Consultez également le mode d'emploi du téléviseur.

Configuration :

- Réglez le rapport de format du téléviseur (P.23)
- Mettez l'appareil photo et le téléviseur hors tension.

- 1 Raccordez l'appareil photo au téléviseur**
- 2 Mettez le téléviseur sous tension**
 - Réglez sur l'entrée auxiliaire.
- 3 Mettez l'appareil photo sous tension**
- 4 Réglez le commutateur ENR/LECT sur**

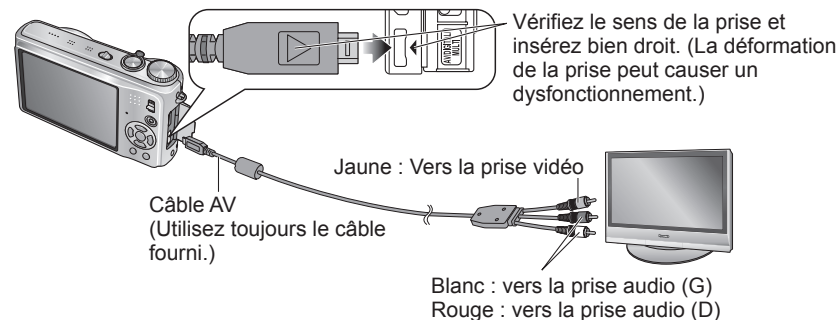

■ Si le téléviseur ou l'enregistreur DVD est doté d'une fente pour carte SD

- ➡ Insérez la carte mémoire SD dans la fente pour carte SD
 - Seules les photos peuvent être lues.
 - Les images animées enregistrées en format 'AVCHD Lite' peuvent être lues sur les téléviseurs Panasonic (VIERA) qui portent le logo AVCHD. [T77]
- ➡ Pour lire les images animées sur les autres téléviseurs, raccordez l'appareil photo au téléviseur au moyen du câble AV (fourni).
- Lors de l'utilisation d'une carte mémoire SDHC, faites la lecture dans la fente pour carte SD d'un appareil compatible SDHC.
- Il se peut que les cartes Multimedia ne soient pas toujours compatibles.

- Utilisez exclusivement les câbles AV fournis.
- Vous pouvez afficher les photos sur un téléviseur dans d'autres pays (régions) qui utilisent le système NTSC ou PAL en réglant 'SORTIE VIDEO' dans le menu CONFIG.
- Le réglage du 'MODE LCD' ne s'applique pas sur le téléviseur.
- L'affichage des photos sur un téléviseur est uniquement possible en mode .
- Il se peut que les bords de la photo soient coupés ou que la photo ne s'affiche pas en plein écran sur certains téléviseurs. Les images pivotées dans le sens portrait peuvent être légèrement floues.
- Changez les réglages de mode d'image sur le téléviseur si les rapports de format ne s'affichent pas correctement sur un écran large ou sur un téléviseur haute définition.

Afficher sur l'écran d'un téléviseur (Suite)

Afficher l'image sur un téléviseur par la prise HDMI TZ7

Vous pouvez utiliser un mini-câble HDMI (en option) pour pouvoir profiter de l'affichage des photos et des images animées en haute résolution.

Qu'est-ce que HDMI ?

HDMI (High-Definition Multimedia Interface) est une interface pour appareils vidéo numériques. Elle permet l'émission de signaux audio et vidéo numériques en raccordant l'appareil photo à un appareil compatible HDMI. Cet appareil photo peut être raccordé à un téléviseur haute définition compatible HDMI pour profiter de l'affichage des photos et images animées enregistrées à haute résolution. Le raccordement de l'appareil photo à un téléviseur Panasonic (VIERA) compatible VIERA Link (HDMI) permet d'effectuer des commandes liées (VIERA Link). (P.107)

Préparatifs :

- Vérifiez le 'MODE HDMI'. (P.23)
- Éteignez l'appareil photo et le téléviseur.

Vérifiez le sens de la prise, et insérez bien droit. (Il y a risque de dysfonctionnement si la prise est endommagée.)



- 1 Utilisez exclusivement un mini-câble HDMI Panasonic authentique (RP-CDHM15/RP-CDHM30 ; en option).
 - 2 La lecture n'est pas possible en mode BLOC-NOTES.
 - 3 Suivant le réglage du rapport d'aspect il se peut que des bandes vierges apparaissent sur les côtés ou au haut et au bas de l'écran.
 - 4 Les câbles non conformes à la norme HDMI ne fonctionneront pas.
 - 5 Il n'est pas possible d'afficher simultanément les photos sur l'écran LCD.
 - 6 Nous vous recommandons de photographier avec un réglage 'FORMAT IMAG' (P.67) d'au moins 2 M, et de filmer avec 'QUALITÉ ENR.' (P.78) réglé sur 'SH', 'H', 'L' ou 'HD'.
 - 7 Les fonctions suivantes ne sont pas réglables en mode de lecture. ÉDIT. TITRE, TIMBRE CAR., REDIMEN., CADRAGE, ÉGALIS. CONV. FORM., DOUBL. SON, REC. VISAGE, COPIE, sélection multiple (supprimer, etc.), etc.
 - 8 La sortie HDMI sera annulée si un câble de connexion USB est connecté simultanément.
 - 9 Aucune image ne sera émise par les câbles AV connectés.
 - 10 Lors de la lecture des images animées ou images avec son enregistrées sur d'autres appareils, il se peut que la lecture vidéo ou audio ne s'effectue pas toujours correctement.
 - 11 Sur certains téléviseurs, il se peut que l'image soit déformée pendant un moment juste après le lancement de la lecture ou pendant la pause.
 - 12 Pensez à lire le mode d'emploi du téléviseur.
 - 13 'MODE HDMI' (P.23) '1080i' est uniquement efficace dans les cas suivants :
 - Le MODE LECT. 'PICTURE' est sélectionné
 - Le DIAPORAMA 'PHOTOS SEULEMENT' est sélectionné
 - Le DIAPORAMA 'SÉLECTION CATÉGORIE' est sélectionné (sauf pour Date voyage)
- Dans tous les autres cas, les images seront émises en tant que '720p'.
- La sortie audio est stéréo.

VIERA Link (HDMI) (HDAVI Control™) TZ7

Qu'est-ce que VIERA Link (HDMI) ?

- VIERA Link est une fonction qui permet de lier automatiquement cet appareil photo à des appareils compatibles VIERA Link, en les raccordant au moyen de mini-câbles HDMI (en option), pour faciliter l'exécution des commandes au moyen de la télécommande VIERA. (Certaines commandes ne sont pas disponibles.)
- VIERA Link (HDMI) est une fonction exclusive à Panasonic, ajoutée aux fonctions de commande HDMI de norme industrielle, connues sous le nom de HDMI CEC (commande d'appareils électroniques pour consommateurs). Le fonctionnement n'est pas garanti lors du raccordement à des appareils compatibles HDMI CEC de marque autre que Panasonic. Pour vérifier la compatibilité avec VIERA Link (HDMI), reportez-vous au mode d'emploi du produit.
- Cet appareil photo prend en charge VIERA Link (HDMI) Version 4. Il s'agit de la plus récente norme Panasonic, qui prend aussi en charge les précédents appareils VIERA Link de Panasonic. (À compter de décembre 2008)

Préparatifs : • Réglez 'VIERA Link' sur 'OUI'. (P.24)

- 1 Raccordez l'appareil photo à un téléviseur Panasonic (VIERA) compatible VIERA Link (HDMI) à l'aide d'un mini-câble HDMI (vendu séparément) (P.106).
- 2 Utilisez la télécommande VIERA pour effectuer les commandes désirées.

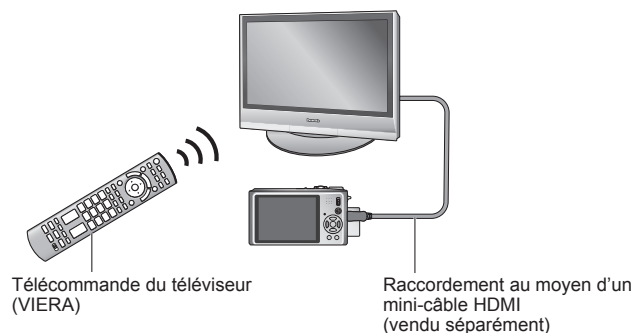

- Utilisez exclusivement un mini-câble HDMI Panasonic authentique (RP-CDHM15/RP-CDHM30 ; en option).
- La forme de la télécommande varie suivant le pays ou la région d'achat du téléviseur.

Afficher sur l'écran d'un téléviseur (Suite)

■ Fonctions disponibles





Utilisez la télécommande du téléviseur pour commander l'appareil photo.

(1) Lecture multiple

Appuyez sur la touche rouge de la télécommande du téléviseur pour commuter entre les types de données à lire.



• Vous pouvez faire défiler comme suit les options de type de données de lecture :

'TOUT' →  →  →  → 'TOUT'

Utilisez     pour sélectionner l'image, puis appuyez sur 'OK' pour l'afficher sur écran unique.

Vous pouvez accéder aux réglages de diaporama et autres options en appuyant sur la touche 'OPTION'.

(2) Affichage d'image sur écran simple



Appuyez sur   pour faire défiler les images.

Appuyez sur  pour afficher les informations d'enregistrement.

Appuyez sur  pour revenir à (1) Lecture multiple.



● Si vous avez accédé à l'affichage d'image sur écran simple depuis 'TOUT' ou  Appuyez sur 'OK' pour lancer le (3) Diaporama.

● Si vous avez accédé à l'affichage d'image sur écran simple depuis  ou  Appuyez sur 'OK' pour lancer la lecture d'images animées.

Appuyez sur   pour reculer/avancer rapidement, ou sur  pour arrêter la lecture.

(3) Diaporama

Appuyez sur 'OK' pour lancer la lecture du diaporama ou pour la mettre en pause.

Appuyez sur   pendant la pause pour faire défiler les images animées.

Appuyez sur  pour arrêter le diaporama et revenir à (2) Affichage d'image sur écran simple.

● **Pour lire le son des images animées lors des diaporamas :**

Pour lire le son des images animées lors des diaporamas alors que 'TOUT' est sélectionné, appuyez sur 'OPTION', puis, dans les réglages de 'Diaporama', réglez 'Effet' sur Non et 'Audio' sur Oui.

● **Afficher ou cacher les icônes de commande**

Vous pouvez cacher les icônes de commande en appuyant sur 'RETURN'. Une fois les icônes de commande cachés, vous pouvez les afficher de nouveau en appuyant sur 'OPTION'.



Icônes de commande



Icônes de commande

■ Autres commandes reliées

● Mise hors tension

Il est aussi possible d'éteindre l'appareil photo en même temps que le téléviseur à l'aide de la télécommande.

● Sélection d'entrée automatique

• Cette fonction fait commuter automatiquement l'entrée du téléviseur sur l'écran de l'appareil photo chaque fois que vous allumez l'appareil photo alors qu'il est raccordé par un mini-câble HDMI. Il est aussi possible d'allumer le téléviseur via l'appareil photo à partir du mode de veille (si 'Power on link (Démarrage simultané)' est réglé sur 'OUI' sur le téléviseur).

• Il se peut que le réglage d'entrée ne puisse pas être changé automatiquement avec certaines prises HDMI de téléviseur. Dans ce cas, modifiez le réglage d'entrée à l'aide de la télécommande du téléviseur (pour plus de détails, reportez-vous au mode d'emploi du téléviseur).

• Reportez-vous à la P.118 si VIERA Link (HDMI) ne fonctionne pas bien.



● En cas de doute concernant la compatibilité du téléviseur utilisé avec VIERA Link, reportez-vous au mode d'emploi de l'appareil.

● Si l'option 'VIERA Link' de l'appareil photo (P.24) est réglée sur 'OUI', les commandes exécutables au moyen des touches de l'appareil photo seront limitées.

● Assurez-vous que la fonction VIERA Link (HDMI) est activée sur le téléviseur auquel vous raccordez l'appareil photo (pour plus de détails, reportez-vous au mode d'emploi du téléviseur).





● Pour ne pas utiliser VIERA Link (HDMI), réglez l'option 'VIERA Link' de l'appareil photo (P.24) sur 'NON'.

● 'MODE HDMI' (P.23) '1080i' est uniquement efficace dans les cas suivants :

- L'onglet  est sélectionné sur l'écran du téléviseur
- Le DIAPORAMA 'PHOTOS SEULEMENT' est sélectionné
- Le DIAPORAMA 'SÉLECTION CATÉGORIE' est sélectionné (sauf pour  Date voyage)

Dans tous les autres cas, les images seront émises en tant que '720p'.

● Si l'onglet  est sélectionné sur l'écran du téléviseur alors que 'MODE HDMI' (P.23) est réglé sur 'AUTO' ou '1080i', l'écran deviendra noir avant la reprise de l'affichage de lecture d'image simple. Il ne s'agit pas d'un dysfonctionnement.

● Si l'onglet  est sélectionné sur l'écran du téléviseur, il ne sera pas possible de sélectionner  (Date voyage),  (AVCHD Lite) ou  (IMAGE ANIMÉE) dans DIAPORAMA 'SÉLECTION CATÉGORIE'.

Liste des affichages de l'écran LCD

Appuyez sur la touche DISPLAY pour changer l'affichage (P.10, 40).

Pendant l'enregistrement

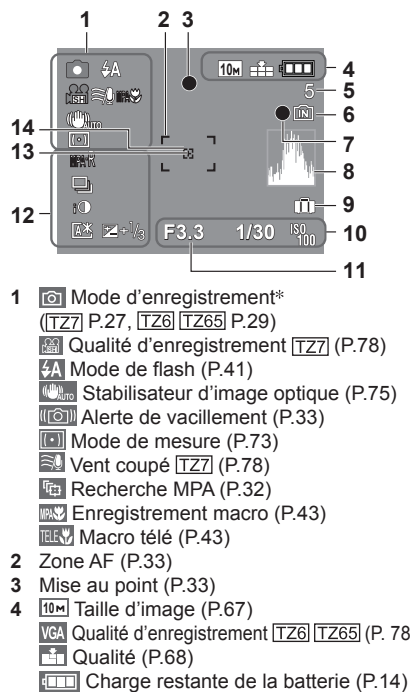

- 1 Mode d'enregistrement* (TZ7 P.27, TZ6 TZ65 P.29)
Qualité d'enregistrement TZ7 (P.78)
Mode de flash (P.41)
Stabilisateur d'image optique (P.75)
Alerte de vacillement (P.33)
Mode de mesure (P.73)
Vent coupé TZ7 (P.78)
Recherche MPA (P.32)
Enregistrement macro (P.43)
Macro télé (P.43)
 - 2 Zone AF (P.33)
 - 3 Mise au point (P.33)
 - 4 Taille d'image (P.67)
VGA Qualité d'enregistrement TZ6 TZ65 (P.78)
Qualité (P.68)
Charge restante de la batterie (P.14)
 - 5 Nombre d'images enregistrables (TZ7 P.122, TZ6 TZ65 P.124)
 - 6 Destination de sauvegarde (P.14)
 - 7 État d'enregistrement
 - 8 Histogramme (P.40)
 - 9 Date de voyage (P.65)
 - 10 F3.3 Valeur d'ouverture (P.33)
1/30 Vitesse d'obturation (P.33)
ISO Sensibilité ISO (P.69)
ISO intelligent (P.68)
 - 11 Plage de mise au point (P.45)
Zoom (P.35)
Zoom macro (P.44)
 - 12 Pré MPA (P.73)
MPA CONTINU (P.78)
Mode rafale (P.74)
Prises de vues en rafale (P.47)
Multi format TZ7 (P.48)
Exposition intelligente (P.74)
Mode d'angle supérieur TZ6 (P.20)
Accentuation automatique ACL (P.20)
Accentuation ACL (P.20)
Compensation d'exposition (P.47)
 - 13 Cible de mesure centrée (P.73)
 - 14 Zone AF centrée (P.72)
- Mode BLOC-NOTES (P.79)
* Mode d'enregistrement de bloc-notes

Pendant la lecture

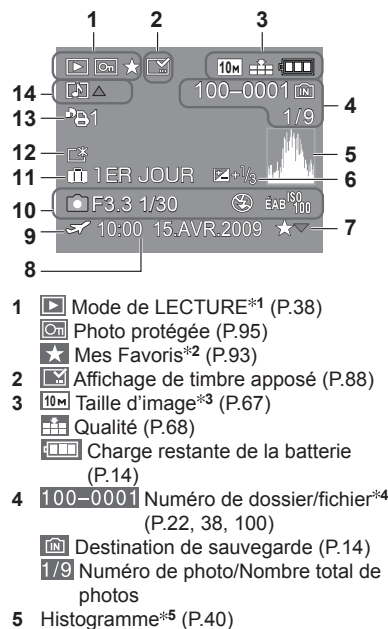

- 1 Mode de LECTURE*1 (P.38)
Photo protégée (P.95)
Mes Favoris*2 (P.93)
 - 2 Affichage de timbre apposé (P.88)
 - 3 Taille d'image*3 (P.67)
Qualité (P.68)
Charge restante de la batterie (P.14)
 - 4 100-0001 Numéro de dossier/fichier*4 (P.22, 38, 100)
1/9 Numéro de photo/Nombre total de photos
 - 5 Histogramme*5 (P.40)
 - 6 Compensation d'exposition (P.47)
 - 7 Réglages favoris (P.93)
 - 8 Date et heure d'enregistrement
Réglage de destination de voyage (P.65)/
Nom (P.53)/Titre (P.87)
 - 9 Réglages de destination (P.66)
 - 10 Informations d'enregistrement
1 mois 10 jours Âge en années/mois (P.53)
 - 11 Jours de voyage écoulés (P.65)
 - 12 Accentuation ACL (P.20)
 - 13 Nombre d'impressions DPOF (P.94)
 - 14 TZ7*6 TZ6 TZ65 Images animées (TZ7 P.59, TZ6 TZ65 P.62)
Photo avec son (P.82)
Icône d'avertissement de câble déconnecté (P.102)
- Mode BLOC-NOTES (P.79)
*1 Mode de lecture de bloc-notes
*2 Symbole de zoom
*3 VGA WVGA QVGA
(DMC-TZ6/DMC-TZ65 uniquement)
*4 Temps de lecture écoulé XhXmXs
*5 Temps d'enregistrement d'images animées
*6 Mode d'enregistrement

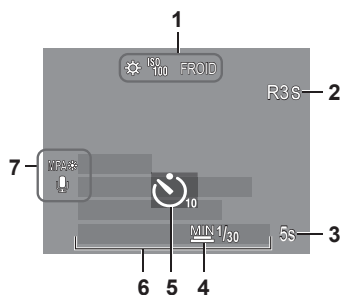

- 1 Balance des blancs (P.70)
Sensibilité ISO (P.69)
ISO MAX 400 / ISO MAX 800 / ISO MAX 1600 Limite ISO (P.68)
FROID Mode de couleur (P.75)
- 2 Temps d'enregistrement disponible (TZ7 P.59, TZ6 TZ65 P.62)
- 3 5s Temps d'enregistrement écoulé (TZ7 P.59, TZ6 TZ65 P.62)
- 4 MIN 1/30 Vitesse d'obturation minimum (P.76)
- 5 Mode de retardateur (P.46)
- 6 Jours de voyage écoulés (P.65)
Nom (P.53)/Destination de voyage (P.65)
Âge en années/mois (P.53)
Date et heure d'enregistrement
- 7 Lampe d'assistance AF (P.76)
Enregistrement audio (P.76)

L'apparence, les spécifications et l'affichage de l'écran varient suivant le modèle utilisé.

Affichages de message

Signification et réponse requise pour les principaux messages affichés sur l'écran LCD.

CETTE CARTE MÉMOIRE EST VERROUILLÉE

- Libérez au moyen du loquet de protection contre l'écriture sur la carte mémoire SD ou sur la carte mémoire SDHC. (P.14)

AUCUNE IMAGE VALABLE À LIRE

- Prenez des photos ou insérez une carte qui contient des photos.

CETTE IMAGE EST PROTÉGÉE

- Désactivez la protection avant de supprimer, etc. (P.95)

CERTAINES IMAGES NE PEUVENT PAS ÊTRE EFFACÉES/CETTE IMAGE NE PEUT PAS ÊTRE EFFACÉE

- Il n'est pas possible de supprimer les photos non DCF (P.38).
→ Sauvegardez toutes les données nécessaires sur l'ordinateur (ou autre appareil), et 'FORMATER' (P.24) la carte pour supprimer.

AUCUNE NOUVELLE SÉLECTION POSSIBLE

- Le nombre de photos qu'il est possible de supprimer en une seule fois est dépassé.
- Plus de 999 photos ont été spécifiées dans 'MES FAVORIS'.
- Le nombre de photos qu'il est possible de régler en même temps dans 'REDIMEN. (MULTI)', 'TIMBRE CAR.', ou 'ÉDIT. TITRE' a été dépassé.

NE PEUT PAS ÊTRE RÉGLÉ SUR CETTE IMAGE

- Les réglages DPOF, 'ÉDIT TITRE' et 'TIMBRE CAR.' ne sont pas disponibles pour les images non-DCF (P.38).

ÉTEIGNEZ PUIS RALLUMEZ L'APPAREIL PHOTO

- Une force a été appliquée sur l'objectif (ou sur une autre pièce) et l'appareil photo ne peut pas fonctionner correctement.
→ Remettez l'appareil sous tension.
(Si cet affichage ne disparaît pas, informez-vous auprès du revendeur.)

CERTAINES IMAGES NE PEUVENT PAS ÊTRE COPIÉES/LA COPIE NE PEUT PAS ÊTRE ACHEVÉE

- Il n'est pas possible de copier les photos dans les cas suivants.
 - Une photo du même nom existe déjà dans la mémoire intégrée lors de la copie depuis la carte.
 - Le fichier n'est pas conforme à la norme DCF (P.38).
 - Photo prise ou modifiée sur un appareil différent.

PAS ASSEZ D'ESPACE SUR MÉMOIRE INTERNE/MÉMOIRE INSUFFISANTE DANS LA CARTE

- Il n'y a plus d'espace libre sur la mémoire intégrée ou la carte.
→ Lorsque vous copiez des images de la mémoire intégrée à la carte (copie par lot), les images sont copiées tant qu'il reste de la place sur la carte.

ERREUR MÉMOIRE INTERNE FORMATER MÉM. INT. ?

- S'affiche lors du formatage de la mémoire interne à partir d'un ordinateur, etc.
→ Reformatez directement en utilisant l'appareil photo (P.24). Les données seront supprimées.

ERREUR CARTE MÉMOIRE FORMATER CETTE CARTE?

- L'appareil ne peut pas reconnaître la carte.
→ Sauvegardez toutes les données nécessaires sur l'ordinateur (ou autre appareil), et 'FORMATER' (P.24).

ERREUR CARTE MÉMOIRE VEUILLEZ VÉRIFIER LA CARTE

- L'accès à la carte a échoué.
→ Réinsérez la carte.
- Essayez avec une autre carte.

ERREUR CARTE MÉMOIRE ERREUR DE PARAMÈTRE DE LA CARTE MÉMOIRE

- La carte n'est pas conforme à la norme SD. Seules les cartes mémoire SDHC peuvent être utilisées pour des capacités de 4 Go ou plus.

ERREUR LECTURE/ERREUR ÉCRITURE VEUILLEZ VÉRIFIER LA CARTE

- La lecture des données a échoué.
→ Assurez-vous que la carte est correctement insérée (P.13).
- L'écriture des données a échoué.
→ Mettez l'appareil hors tension et retirez la carte, puis réinsérez-la et remettez l'appareil sous tension.
- La carte est peut-être endommagée.
- Essayez avec une autre carte.

LE FILM ENREGISTRÉ A ÉTÉ EFFACÉ À CAUSE DE LA LIMITATION DE LA VITESSE D'ÉCRITURE DE LA CARTE

- Nous vous recommandons d'utiliser une carte SD de vitesse 'Classe 6*' ou supérieure pour enregistrer des images animées.
* La classe de vitesse SD correspond à une cote de vitesse pour l'écriture continue.
- Nous vous recommandons d'utiliser une carte haute vitesse dont la vitesse spécifiée (par exemple, sur l'emballage) est d'au moins 10 Mo/s lorsque 'QUALITÉ ENR.' est réglé sur 'HD', 'WVGA' ou 'VGA'.
- Si l'enregistrement s'arrête même lors de l'utilisation d'une carte 'Classe 6' ou d'une carte '10 Mo/s' ou plus rapide, cela signifie que la vitesse d'écriture est basse. Nous vous recommandons de faire une copie de secours des données et de reformater la carte mémoire (P.24).
- L'enregistrement d'images animées peut prendre fin automatiquement avec certaines cartes.

UN DOSSIER NE PEUT PAS ÊTRE CRÉÉ

- Le nombre de dossiers utilisés a atteint 999.
→ Sauvegardez toutes les données nécessaires sur l'ordinateur (ou autre appareil), et 'FORMATER' (P.24).
Le numéro de dossier revient à 100 lors de l'exécution de 'RENUM. FICHER'. (P.22)

L'IMAGE EST AFFICHÉE AU FORMAT 4:3/L'IMAGE EST AFFICHÉE AU FORMAT 16:9

- Le câble AV est connecté à l'appareil photo.
 - Pour retirer le message immédiatement → Appuyez sur 'MENU/SET'.
 - Pour changer le rapport de format → Changez 'FORMAT TV' (P.23).
- Le câble USB est seulement connecté à l'appareil photo.
→ Le message disparaît lorsque le câble est aussi connecté à l'autre appareil.

CETTE BATTERIE NE PEUT PAS ÊTRE UTILISÉE

- Utilisez une batterie Panasonic authentique (DMW-BCG10E).
- La batterie ne peut pas être reconnue car la borne est sale.
→ Essayez toute trace de saleté sur la borne de la batterie.

LA BATTERIE EST ÉPUISÉE

- Le niveau de charge de la batterie est bas.
→ Chargez la batterie avant l'utilisation. (P.11)

Batterie, alimentation

L'appareil photo ne fonctionne pas même s'il est sous tension.

- La batterie n'est pas insérée correctement (P.13) ou doit être rechargée (P.11).

L'écran LCD s'éteint même si l'appareil est sous tension.

- L'appareil photo est réglé sur 'ÉNERGIE' ou 'DESACT.AUTO' (P.21).
→ Enfoncez la touche d'obturateur à mi-course pour libérer.
- La batterie doit être rechargée.

L'appareil photo se met hors tension dès sa mise sous tension.

- La batterie doit être rechargée.
- L'appareil photo est réglé sur 'ÉNERGIE'. (P.21)
→ Enfoncez la touche d'obturateur à mi-course pour libérer.

L'appareil s'éteint automatiquement. [TZ7]

- Si vous raccordez l'appareil photo à un téléviseur compatible VIERA Link à l'aide d'un mini-câble HDMI (en option) et éteignez le téléviseur à l'aide de sa télécommande, l'appareil photo s'éteindra aussi.
→ Pour ne pas utiliser VIERA Link, réglez 'VIERA Link' sur 'NON'. (P.24)

Enregistrement

Je ne peux pas enregistrer de photos.

- Le commutateur ENR/LECT n'est pas réglé sur  (enregistrer).
- La mémoire interne ou la carte est pleine. → Libérez de l'espace en supprimant des photos inutiles (P.39).

Impossible d'enregistrer sur des cartes.

- Ne formatez pas les cartes sur d'autres appareils.
→ Formatez-les sur cet appareil photo. (P.24)
- Pour plus de détails sur les cartes compatibles, voir P.14.

La capacité d'enregistrement est basse.

- Il faut charger la batterie.
→ Utilisez une batterie complètement chargée (non une batterie vendue préchargée). (P.11)
→ Si vous laissez l'appareil photo allumé, la batterie s'épuisera. Éteignez souvent l'appareil photo avec 'ÉNERGIE' ou 'DESACT.AUTO' (P.21), etc.
- Vérifiez la capacité d'enregistrement d'images des cartes et de la mémoire intégrée. ([TZ7] P.122, [TZ6] [TZ65] P.124)

Les photos enregistrées sont blanchâtres.

- L'objectif est sale (empreintes digitales, etc.)
→ Mettez l'appareil sous tension pour retirer la monture d'objectif, et nettoyez la surface de l'objectif à l'aide d'un chiffon doux et sec.
- L'objectif est embrouillé (P.8).

Les photos enregistrées sont trop lumineuses/sombres.

- Les photos ont été prises dans des endroits sombres ou l'écran est presque complètement occupé par des sujets lumineux (neige, conditions d'éclairage intense, etc.). (La luminosité de l'écran LCD peut être différente de celle de la photo.) → Réglez l'exposition (P.47).
- 'VIT. OBTU. MINI.' est réglé sur des vitesses rapides, comme par exemple '1/250' (P.76).

2 ou 3 photos sont prises même si je n'appuie qu'une fois sur la touche d'obturateur.

- Appareil photo réglé pour utiliser 'PRISES VUES RAFALE' (P.47), 'MULTI FORMAT [TZ7]' (P.48), 'RAFALE' (P.74), ou le mode de scène 'RAFALE RAPIDE' (P.54) ou 'RAFALE FLASH' (P.55).

Faites d'abord les vérifications suivantes (P.114 - 119).

(Le rétablissement des valeurs par défaut des réglages de menu peut régler certains problèmes.

Essayez avec 'RESTAURER' dans le menu CONFIG. en mode d'enregistrement (P.22).)

Enregistrement (suite)

La mise au point ne s'effectue pas correctement.

- Le réglage du mode ne convient pas à la distance du sujet. (La plage de mise au point varie suivant le mode d'enregistrement.)
- Le sujet ne se trouve pas dans la plage de mise au point.
- Cela est dû au vacillement de l'appareil ou au mouvement du sujet (P.68, 75).

Les photos enregistrées sont floues. Le stabilisateur d'image optique est inefficace.

- La vitesse d'obturation est plus lente dans les endroits sombres et le stabilisateur d'image optique est moins efficace.
→ Tenez l'appareil photo fermement à deux mains et gardez les bras près du corps.
- Utilisez un trépied et le retardateur (P.46) lors de l'utilisation d'une vitesse d'obturation plus basse avec 'VIT. OBTU. MINI.'.

Il n'est pas possible d'utiliser 'PRISES VUES RAFALE' ou 'MULTI FORMAT [TZ7]'.

- Il n'y a assez de mémoire que pour 2 photos ou moins.

Les photos enregistrées semblent moins clairement définies ou il y a de l'interférence.

- La sensibilité ISO est élevée ou la vitesse d'obturation est lente.
(Le réglage par défaut de SENSIBILITÉ est 'AUTO' - de l'interférence peut apparaître sur les photos prises à l'intérieur.)
→ Réduisez la 'SENSIBILITÉ' (P.69)
→ Réglez 'MODE COULEUR' sur 'NATUREL' (P.75)
→ Prenez les photos dans des endroits plus lumineux.
- Appareil photo réglé sur le mode de scène 'HAUTE SENS.' ou 'RAFALE RAPIDE'.
(L'image est moins clairement définie en raison de la sensibilité élevée.)

Les photos sont sombres ou leurs couleurs sont médiocres.

- Il se peut que les couleurs ne semblent pas naturelles sous l'effet de la source de lumière.
→ Utilisez EQ.BLANCS pour régler les couleurs. (P.70)

La luminosité ou la coloration de la photo enregistrée est différente de la réalité.

- La prise de photos sous un éclairage fluorescent peut exiger une vitesse d'obturation plus élevée et causer une luminosité ou une coloration légèrement différente, mais il ne s'agit pas d'un dysfonctionnement.

Une ligne (tache) verticale rougeâtre apparaît pendant l'enregistrement.

- Il s'agit d'une caractéristique de CCD et cela peut se produire si le sujet contient des zones plus lumineuses. Ces zones peuvent être floues, mais il ne s'agit pas d'un dysfonctionnement. Cela sera enregistré sur les images animées, mais pas sur les images fixes.
- Il est recommandé de garder l'écran à l'écart des sources de lumière puissantes, telles que la lumière du soleil, lors de la prise de photos.



L'enregistrement IMAGE ANIMÉE s'arrête avant la fin.

- Vous utilisez une carte MultiMediaCard (non compatible avec l'enregistrement d'images animées).
- Nous vous recommandons d'utiliser une carte SD de vitesse 'Classe 6**' ou supérieure pour enregistrer des images animées
* La classe de vitesse SD correspond à une cote de vitesse pour l'écriture continue.
- Nous vous recommandons d'utiliser une carte haute vitesse dont la vitesse spécifiée (par exemple, sur l'emballage) est d'au moins 10 Mo/s lorsque 'QUALITÉ ENR.' est réglé sur 'HD', 'WVGA' ou 'VGA'.
- Si l'enregistrement s'arrête même lors de l'utilisation d'une carte 'Classe 6' ou d'une carte '10 Mo/s' ou plus rapide, cela signifie que la vitesse d'écriture est basse. Nous vous recommandons de faire une copie de secours des données et de reformater la carte mémoire (P.24).
- Avec certaines cartes l'affichage d'accès peut apparaître brièvement après l'enregistrement et l'enregistrement peut s'arrêter avant la fin.

Il n'est pas possible de verrouiller la mise au point sur le sujet. (La recherche MPA échoue)

- Si les couleurs du sujet sont différentes à la périphérie, réglez la zone AF sur les couleurs spécifiques au sujet en alignant cette zone sur la zone AF. (P.71)

Écran LCD

L'éclairage de l'écran LCD faiblit pendant l'enregistrement d'images animées

- Il se peut que l'éclairage de l'écran LCD faiblisse si vous enregistrez des images animées pendant de longues périodes.

L'écran s'éteint parfois même si l'appareil est sous tension.

- L'appareil photo est réglé sur 'DESACT. AUTO' (P.21).
- Après l'enregistrement, l'écran s'éteint jusqu'à ce que la photo suivante puisse être prise. (Environ 6 secondes (max.) lors de l'enregistrement sur la mémoire intégrée)

La luminosité est instable.

- La valeur d'ouverture est réglée pendant que la touche d'obturateur est enfoncée à mi-course. (Cela n'affecte pas la photo enregistrée.)

L'écran scintille à l'intérieur.

- Il se peut que l'écran scintille après la mise sous tension (pour éviter d'être affecté par la lumière fluorescente).

L'écran est trop lumineux/foncé.

- Ajustez le réglage de 'MONITEUR' (P.19).
- Appareil photo réglé sur 'MODE LCD' (P.20).

Il y a des points noirs/bleus/rouges/verts ou de l'interférence. L'écran semble déformé lorsqu'on le touche.

- Cela n'est pas un dysfonctionnement et il n'y a pas lieu de s'inquiéter, puisque la déformation ne sera pas enregistrée sur les photos.

La date ou l'âge ne s'affiche pas.

- La date actuelle, 'DATE VOYAGE' (P.65) et les âges dans les modes de scène 'BÉBÉ' et 'ANIMAL DOMES.' (P.53) s'affichent seulement pendant environ 5 secondes après le démarrage, les changements de réglage et les changements de mode. Il n'est pas possible de les afficher en permanence.

Flash

Le flash n'est pas émis.

- Le flash est réglé sur 'FORCÉ NON' (P.41).
- Lorsqu'il est réglé sur 'AUTO', il se peut que le flash ne soit pas émis dans certaines conditions.
- Le flash ne peut pas être déclenché en modes de scène 'PAYSAGE', 'AIDE PANORAMIQUE', 'PAYSAGE NOCT.', 'CRÉPUSCULE', 'RAFALE RAPIDE', 'FEU D'ARTIFICE', 'CIEL ÉTOILÉ' et 'PHOTO AÉRIENNE', ou lors de l'utilisation de 'PRISES VUES RAFALE' ou de 'RAFALE'.
- Le flash ne se déclenche pas pendant le filmage.

Le flash est déclenché plusieurs fois.

- La fonction de réduction des yeux rouges est activée (P.41). (Le flash se déclenche deux fois pour éviter que les yeux ne semblent rouges.)
- Le mode de scène est réglé sur 'RAFALE FLASH'.

Lecture

Les photos ont été pivotées.

- 'ROTATION AFF' est réglé sur 'OUI'. (Fait automatiquement pivoter les photos du format portrait au format paysage. Il se peut que certaines photos prises avec l'appareil à la verticale soient interprétées comme des photos de format portrait.)
→ Réglez 'ROTATION AFF' sur 'NON'.

Lecture (Suite)

Je ne peux pas afficher les photos.

- Le commutateur ENR/LECT n'est pas réglé sur (lecture).
- Il n'y a pas de photos dans la mémoire interne ou la carte (les photos sont lues à partir de la carte si une carte est insérée, et à partir de la mémoire interne dans le cas contraire).
- Appareil photo réglé sur 'LECT. PAR CAT.' ou 'LECT. FAV.'.
→ Réglez le mode de lecture sur 'LECT. NORMALE' (P.83).

Le numéro de dossier/fichier s'affiche sous la forme '.'. La photo est noire.

- La photo a été modifiée sur un ordinateur ou prise avec un appareil différent.
- La batterie a été retirée juste après la prise de la photo, ou la photo a été prise alors que la batterie était faible.
→ Utilisez 'FORMATER' pour supprimer (P.24).

Une date inexacte s'affiche lors de la lecture de calendrier.

- La photo a été modifiée sur un ordinateur ou prise avec un appareil différent.
- 'RÉGL. HORL.' est incorrect (P.15).
(Une date inexacte peut s'afficher lors de la lecture de calendrier sur les photos copiées sur un ordinateur puis à nouveau sur l'appareil photo, si la date de l'ordinateur est différente de celle de l'appareil photo.)

Suivant le sujet, une bordure d'interférence peut apparaître sur l'écran.

- Cela s'appelle le moiré. Il ne s'agit pas d'un dysfonctionnement.

Des points ronds blancs, comme des bulles de savon, apparaissent sur la photo enregistrée.

- Si vous prenez une photo avec le flash dans un endroit sombre ou à l'intérieur, il se peut que des points ronds blancs apparaissent sur la photo car le flash réfléchit sur les particules de poussière dans l'air. Il ne s'agit pas d'un dysfonctionnement. Ce phénomène a pour caractéristique que le nombre de points ronds et leur position varie d'une photo à l'autre.



Noircit les zones rouges des photos prises.

- Si les sujets des photos prises avec les réglages de flash avec réduction des yeux rouges () contiennent des motifs où des zones de rouge sont entourées de couleurs similaires à celles de la peau, il se peut que la fonction numérique de correction des yeux rouges cause le noircissement de ces zones rouges.
→ Dans ce cas, nous vous recommandons soit d'utiliser , soit d'utiliser le mode de flash ou .

Les bruits de fonctionnement de l'appareil photo seront enregistrés sur les images animées.

- Il se peut que les bruits de fonctionnement de l'appareil photo soient enregistrés lorsque ce dernier ajuste automatiquement l'ouverture de l'objectif lors de l'enregistrement d'images animées ; il ne s'agit pas d'un dysfonctionnement.

Les images animées et les images avec son filmées par cet appareil photo ne peuvent être lues sur d'autres appareils photo.

- Il se peut que la lecture des images animées et photos avec son prises sur cet appareil photo ne soit pas toujours possible sur les appareils photo des autres fabricants. Il se peut aussi que leur lecture ne soit pas possible sur certains appareils photo numériques Panasonic (LUMIX).* [T27]
* Appareils photo mis en vente avant décembre 2008, et certains appareils photo mis en vente en 2009 (séries FS et LS).
- Dans certains cas, les images animées filmées et les images avec son prises avec cet appareil photo ne peuvent pas être lues par les appareils photo numériques des autres fabricants, ni sur les appareils photo numériques Panasonic (LUMIX) achetés avant juillet 2008. [T26]
- Les images animées enregistrées en format 'AVCHD Lite' ne peuvent être lues sur les appareils qui ne prennent pas en charge AVCHD. Dans certains cas, les images animées ne peuvent être lues correctement sur les appareils compatibles AVCHD. [T27]

Téléviseur, ordinateur, imprimante

Aucune image n'apparaît sur le téléviseur. L'image est floue ou sans couleur.

- L'appareil n'est pas correctement raccordé (P.105, 106).
- Le réglage d'entrée du téléviseur n'est pas sur l'entrée auxiliaire.
- Le téléviseur n'est pas compatible avec la carte mémoire SDHC. (Lors de l'utilisation d'une carte mémoire SDHC)

L'affichage de l'écran du téléviseur est différent de celui de l'écran LCD.

- Sur certains téléviseurs le rapport de format peut être incorrect ou les bords peuvent être coupés.

Je ne peux pas faire la lecture des images animées sur le téléviseur.

- Une carte est insérée dans le téléviseur.
 - Raccordez l'appareil photo à l'aide du câble AV (fourni) ou d'un mini-câble HDMI (RP-CDHM15 (1,5 m) ou RP-CDHM30 (3,0 m), en option) [T27] et faites la lecture sur l'appareil photo (P.105, 106).

La photo ne s'affiche pas sur tout l'écran du téléviseur.

- Vérifiez les réglages de 'FORMAT TV' (P.23).

VIERA Link (HDMI) ne fonctionne pas. [T27]

- Le mini-câble HDMI (en option) est-il bien connecté ? (P.106)
 - Assurez-vous que le mini-câble HDMI (en option) est inséré à fond.
- L'option 'VIERA Link' de l'appareil photo est-elle réglée sur 'OUI' ? (P.24)
 - Il se peut que le réglage d'entrée ne puisse pas être changé automatiquement avec certaines prises HDMI de téléviseur. Dans ce cas, modifiez le réglage d'entrée à l'aide de la télécommande du téléviseur (pour plus de détails, reportez-vous au mode d'emploi du téléviseur).
 - Vérifiez les réglages VIERA Link (HDMI) sur l'appareil auquel l'appareil photo est raccordé.
 - Éteignez et rallumez l'appareil photo.
 - Désactivez l'option 'Commande VIERA Link (commande d'appareil HDMI)' sur le téléviseur (VIERA), puis réactivez-la. (Pour plus de détails, reportez-vous au mode d'emploi du téléviseur VIERA.)

Je ne peux pas envoyer les photos vers l'ordinateur.

- L'appareil n'est pas correctement raccordé (P.99).
- Assurez-vous que l'ordinateur a reconnu l'appareil photo.
- Réglez 'MODE USB' sur 'PC' (P.22).

L'ordinateur ne reconnaît pas la carte (il lit seulement la mémoire interne).

- Déconnectez le câble USB et reconnectez-le avec la carte insérée.
- Réglez la molette de sélection du mode sur tout autre mode que .

Je veux faire la lecture des photos de l'ordinateur sur l'appareil photo.

- Utilisez le logiciel fourni PHOTOfunSTUDIO pour copier les photos de l'ordinateur à l'appareil photo. Pour sauvegarder le bloc-notes, utilisez le logiciel pour copier de l'ordinateur à la carte, puis copiez le dossier de bloc-notes au moyen de 'COPIE' (P.96) dans le menu LECT.

Je ne peux pas imprimer quand l'appareil est raccordé à l'imprimante.

- L'imprimante n'est pas compatible PictBridge.
- Réglez 'MODE USB' sur 'PictBridge (PTP)' (P.22).

Impossible d'imprimer la date.

- Effectuez les réglages d'impression de la date avant d'imprimer.
 - En boutique : Effectuez les réglages de RÉG. IMPR. (P.94), et demandez d'imprimer 'avec les dates'.
 - Avec une imprimante : Effectuez les réglages de RÉG. IMPR., et utilisez une imprimante compatible avec l'impression de la date.
 - Avec le logiciel fourni : Sélectionnez 'avec les dates' dans les réglages d'impression.
- Utilisez 'TIMBRE CAR.' avant d'imprimer (P.88).

Téléviseur, ordinateur, imprimante (Suite)

Les bords des photos sont coupés lors de l'impression.

- Libérez les réglages de cadrage ou d'annulation de bordure sur l'imprimante avant d'imprimer. (Consultez le mode d'emploi de l'imprimante.)
- Les photos ont été prises en 'FORMAT' [16:9].
 - Pour l'impression dans une boutique photo, vérifiez que l'impression en format 16:9 est possible.

Autres

Le menu ne s'affiche pas dans la langue désirée.

- Changez le réglage de 'LANGUE' (P.24).

L'appareil photo fait des cliquetis quand on l'agite.

- Ce son vient du mouvement de l'objectif et n'est pas un dysfonctionnement.

Impossible de régler sur 'PRÉV. AUTO'.

- Non réglable lors de l'utilisation de l'une ou l'autre des options suivantes : modes de scène 'PRISES VUES RAFALE', 'MULTI FORMAT [T27]', 'RAFALE', 'AUTO PORTRAIT', 'RAFALE RAPIDE' et 'RAFALE FLASH', et 'ENR. SON'.

Une lampe rouge s'allume lorsque l'on enfonce la touche d'obturateur à mi-course dans les endroits sombres.

- 'LAMPE ASS.AF (LAMPE D'ASSISTANCE AF)' est réglé sur 'OUI' (P.76).

La lampe d'assistance AF ne s'allume pas.

- 'LAMPE ASS.AF (LAMPE D'ASSISTANCE AF)' est réglé sur 'NON'.
- Elle ne s'allume pas dans les endroits lumineux ou lors de l'utilisation des modes de scène 'PAYSAGE', 'PAYSAGE NOCT. (PAYSAGE NOCTURNE)', 'AUTO PORTRAIT', 'FEU D'ARTIFICE', 'PHOTO AÉRIENNE' et 'CRÉPUSCULE'.

L'appareil photo est chaud.

- L'appareil photo peut chauffer un peu pendant l'utilisation, mais cela n'affecte ni son fonctionnement ni la qualité des photos.

L'objectif émet un bruit de cliquetis.

- Lorsque la luminosité change, il se peut que l'objectif émette un bruit de cliquetis et que la luminosité de l'écran change aussi, mais cela est dû aux réglages d'ouverture effectués. (Cela n'affecte pas l'enregistrement.)

L'horloge est inexacte.

- L'appareil photo a été laissé inutilisé pendant une longue période.
 - Réglez à nouveau l'horloge (P.15).
 - (La date sera réglée sur '0:00 0. 0. 0' pour les photos si l'horloge n'est pas réglée.)
- Le réglage de l'horloge a pris du temps (le retard de l'horloge correspond à ce temps).

Lors de l'utilisation du zoom, l'image se déforme légèrement et les bords du sujet deviennent colorés.

- Les images peuvent être légèrement déformées ou colorées autour des bords, suivant le rapport de zoom, mais il ne s'agit pas d'un dysfonctionnement.

Les numéros de fichier ne sont pas enregistrés dans l'ordre.

- Les numéros de fichier reviennent à zéro quand de nouveaux dossiers sont créés (P.100).

Les numéros de fichier ont diminué.

- La batterie a été retirée/insérée alors que l'appareil était sous tension.
 - (Les numéros peuvent diminuer si les numéros de dossier/fichier ne sont pas correctement enregistrés.)

Précautions pour l'utilisation et remarques

Lors de l'utilisation

L'appareil photo peut devenir chaud s'il est utilisé sur de longues périodes, mais cela n'est pas un dysfonctionnement.

- Pour éviter le vacillement, utilisez un trépied et posez-le dans un emplacement stable. (Tout spécialement lors de l'utilisation du zoom télescopique, d'une vitesse d'obturation lente ou du retardateur)
- **Gardez l'appareil photo le plus loin possible des appareils électromagnétiques (tels que fours à micro-ondes, téléviseurs, consoles de jeu, etc.).**
 - Si vous utilisez l'appareil photo sur ou près d'un téléviseur, les photos et le son de l'appareil photo peuvent être affectés par le rayonnement des ondes électromagnétiques.
 - N'utilisez pas l'appareil photo près d'un téléphone cellulaire car le bruit émis par ce dernier risquerait d'affecter les photos et le son.
 - Les données enregistrées risquent d'être endommagées, ou les photos déformées par les puissants champs magnétiques générés par les haut-parleurs ou les gros moteurs.
 - Le rayonnement d'ondes électromagnétiques généré par les microprocesseurs peut affecter l'appareil photo, ainsi que déformer les photos ou le son.
 - Si l'appareil photo est affecté par un appareil électromagnétique et ne fonctionne plus correctement, mettez l'appareil photo hors tension et retirez la batterie ou débranchez l'adaptateur secteur (en option). Ensuite, réinsérez la batterie ou rebranchez l'adaptateur secteur et mettez l'appareil photo sous tension.
- **N'utilisez pas l'appareil photo près des émetteurs radio ou des lignes haute tension.**
 - Si vous enregistrez près d'un émetteur radio ou d'une ligne haute tension, les photos et le son enregistrés risquent d'être affectés.
- N'utilisez pas de rallonges avec le cordon ou les câbles fournis.
- Ne laissez pas l'appareil photo entrer en contact avec des pesticides ou des substances volatiles (ils peuvent endommager la surface ou causer le détachement du revêtement).
- Ne laissez jamais l'appareil photo et la batterie dans un véhicule ou sur le capot d'un véhicule en été. Il y a un risque de fuite d'électrolyte de la batterie ou de génération de chaleur, ce qui peut entraîner un incendie ou faire éclater la batterie en raison de la température élevée.

Entretien de l'appareil photo

Pour nettoyer l'appareil photo, retirez la batterie ou débranchez le cordon d'alimentation, puis essuyez l'appareil avec un chiffon doux et sec.

- Utilisez un chiffon humide bien essoré pour retirer les taches tenaces, puis essuyez de nouveau avec un chiffon sec.
- N'utilisez pas de benzène, diluant, alcool ou savon à vaisselle, car ces derniers peuvent endommager le boîtier extérieur et la finition de l'appareil photo.
- Si vous utilisez un chiffon traité chimiquement, lisez attentivement les instructions qui l'accompagnent.
- Ne touchez pas le protégé-objectif (P.9).

Si l'appareil doit rester inutilisé quelque temps

- Éteignez l'appareil photo avant de retirer la batterie et la carte (assurez-vous que la batterie est retirée pour éviter les dommages causés par une décharge excessive).
- Ne laissez pas l'appareil en contact avec des sacs de caoutchouc ou de plastique.
- Rangez-le avec un agent dessiccant (gel de silice) si vous le laissez dans un tiroir, etc. Rangez les batteries dans un endroit frais (15 °C à 25 °C) à faible humidité (40% à 60%) et exempt de variations importantes de température.
- Chargez la batterie une fois par an et utilisez-la jusqu'à ce qu'elle soit épuisée avant de la ranger à nouveau.

Cartes mémoire

- Pour éviter d'endommager les cartes et les données
 - Évitez les températures élevées, les rayons directs du soleil, les ondes électromagnétiques et l'électricité statique.
 - Évitez de plier, d'échapper ou d'exposer à des chocs violents.
 - Ne touchez pas les connecteurs au dos de la carte et évitez de les salir ou de les mouiller.
- Lors de la mise au rebut ou du transfert des cartes mémoire
 - L'utilisation des fonctions 'formater' et 'supprimer' sur l'appareil photo ou sur l'ordinateur ne change que les informations de gestion des fichiers, sans supprimer complètement les données sur la carte mémoire. Lors de la mise au rebut ou du transfert des cartes mémoire, il est recommandé de détruire physiquement la carte mémoire elle-même, ou d'utiliser un logiciel de suppression de données d'ordinateur disponible dans le commerce pour supprimer complètement les données de la carte. Les données des cartes mémoire doivent être gérées de manière responsable.

Informations personnelles

Si des noms ou dates de naissance sont définis en mode BÉBÉ ou sous la fonction REC. VISAGE [T7], ces informations personnelles seront incluses sur l'appareil photo et sur les photos prises.

- **Limitation de responsabilité**

Les données contenant des informations personnelles peuvent être altérées ou perdues en raison d'un dysfonctionnement, de l'électricité statique, d'un accident, d'une panne, d'une réparation ou autre opération. Panasonic décline toute responsabilité quant à tout dommage direct ou accessoire survenant suite à l'altération ou à la perte des données contenant des informations personnelles.
- Lors des demandes de réparation, et lors de la cession ou de la mise au rebut de l'appareil photo
 - Pour protéger vos informations personnelles, réinitialisez les réglages. (P.22)
 - Si la mémoire intégrée contient des photos, copiez-les (P.96) sur une carte mémoire si nécessaire, puis formatez (P.24) la mémoire intégrée.
 - Retirez la carte mémoire de l'appareil photo.
 - Lors des demandes de réparation, il se peut que la mémoire intégrée et les réglages soient remis aux conditions de sortie d'usine.
 - Si l'exécution des opérations ci-dessus n'est pas possible en raison d'un dysfonctionnement sur l'appareil photo, informez-vous auprès du revendeur ou du Centre de service après-vente le plus près.

Avant de céder ou de mettre au rebut une carte mémoire, reportez-vous à 'Lors de la cession ou de la mise au rebut des cartes mémoire' dans la section précédente.

Pour les utilisateurs du DMC-TZ7

Ce produit est accordé sous licence du portefeuille de brevets AVC pour l'utilisation privée et non commerciale par un consommateur, pour (i) coder du contenu vidéo conformément à la norme AVC ("AVC Vidéo") et/ou (ii) décoder du contenu AVC Vidéo codé par un consommateur engagé dans une activité privée et non commerciale et/ou obtenu d'un fournisseur de contenu vidéo détenteur d'une licence l'autorisant à fournir du contenu AVC Vidéo. Aucune licence n'est, ni ne sera accordée implicitement pour tout autre usage. Vous pouvez obtenir des informations supplémentaires de MPEG LA, LLC. Voir <http://www.mpegla.com>.

Capacité en photos enregistrées/ temps d'enregistrement **TZ7**

- Les chiffres indiqués sont des estimations. Ils peuvent varier suivant les conditions d'utilisation, le type de carte et le sujet.
- Les capacités/temps d'enregistrement affichés sur l'écran LCD peuvent ne pas être réduits régulièrement.

Capacité en photos enregistrées (images fixes)

- Varie suivant les réglages de 'FORMAT' (P.68), 'FORMAT IMAG' (P.67) et 'QUALITÉ' (P.68).

- Lorsque le nombre de photos enregistrables dépasse 99 999, '+99999' s'affiche.

FORMAT		4:3										3:2										16:9											
FORMAT IMAG		10 M (3648×2736)		7 M EZ (3072×2304)		5 M EZ (2560×1920)		3 M EZ (2048×1536)		2 M EZ (1600×1200)		0,3 M EZ (640×480)		9,5 M (3776×2520)		6,5 M EZ (3168×2112)		4,5 M EZ (2656×1768)		3 M EZ (2112×1408)		2,5 M EZ (2048×1360)		9 M (3968×2232)		6 M EZ (3328×1872)		4,5 M EZ (2784×1568)		2,5 M EZ (2208×1248)		2 M EZ (1920×1080)	
QUALITÉ																																	
Mémoire interne	32 Mo	7	14	9	19	13	26	28	54	45	84	200	320	7	15	10	20	18	37	29	57	31	60	7	15	10	20	20	39	32	62	41	79
	64 Mo	9	20	13	26	18	35	37	73	60	110	270	420	10	20	13	27	25	50	39	76	42	81	10	21	14	27	27	53	43	83	56	105
	128 Mo	20	41	28	55	37	72	77	145	120	220	550	860	21	42	28	56	52	100	81	155	87	165	22	43	29	57	55	105	88	165	110	210
	256 Mo	41	82	55	105	73	140	150	290	240	440	1080	1690	42	83	56	110	100	195	155	300	170	320	43	86	57	110	105	210	170	330	220	420
	512 Mo	83	160	110	210	145	280	300	580	470	880	2150	3350	85	165	110	210	200	390	310	600	330	640	87	170	110	220	210	420	340	650	440	830
	1 Go	165	320	220	430	290	560	600	1160	950	1770	4310	6710	170	330	220	440	400	790	630	1200	670	1280	175	340	220	440	430	850	680	1310	880	1670
	2 Go	340	660	450	870	590	1130	1220	2360	1910	3610	8770	12290	340	680	460	890	820	1610	1270	2450	1360	2560	350	690	460	900	890	1700	1390	2670	1800	3410
	4 Go	660	1310	880	1720	1170	2230	2410	4640	3770	7090	17240	24130	680	1340	900	1740	1630	3170	2510	4820	2680	5020	700	1370	920	1770	1740	3350	2740	5240	3540	6700
	6 Go	1010	1990	1340	2620	1780	3390	3660	7050	5730	10790	26210	36700	1040	2030	1370	2650	2470	4820	3820	7330	4070	7640	1070	2080	1400	2690	2650	5090	4160	7970	5390	10190
	8 Go	1360	2660	1800	3500	2380	4540	4910	9440	7670	14440	35080	49120	1390	2720	1840	3550	3310	6460	5110	9820	5450	10230	1430	2790	1870	3610	3550	6820	5580	10670	7220	13640
	12 Go	2050	4020	2720	5290	3590	6860	7400	14240	11570	21790	52920	74090	2100	4110	2780	5360	5000	9740	7710	14810	8230	15430	2160	4200	2820	5440	5360	10290	8410	16100	10890	20580
	16 Go	2740	5370	3630	7050	4790	9150	9880	19000	15440	29060	70590	98830	2800	5490	3710	7160	6670	13000	10290	19780	10980	20590	2880	5610	3770	7260	7160	13720	11230	21480	14530	27450
32 Go	5500	10770	7280	14160	9620	18350	19820	38120	30970	58310	141620	198260	5630	11010	7450	14360	13390	26080	20650	39650	22020	41300	5790	11260	7560	14570	14360	27530	22520	43100	29150	55070	

Capacité en temps d'enregistrement (images animées)

- Varie suivant les réglages de 'MODE ENR.' (P.77) ou de 'QUALITÉ ENR.' (P.78).

MODE ENR.		AVCHD Lite				IMAGE ANIMÉE			
QUALITÉ ENR.		SH	H	L	HD	WVGA	VGA	QVGA	
Mémoire interne		—	—	—	—	—	—	1 min 22 s	
Carte mémoire	32 Mo	—	—	—	—	4 s	16 s	17 s	
	64 Mo	—	—	—	—	12 s	36 s	38 s	
	128 Mo	—	—	—	—	29 s	1 min 17 s	1 min 20 s	
	256 Mo	—	—	—	—	59 s	2 min 30 s	2 min 35 s	
	512 Mo	3 min	4 min	7 min	2 min	5 min	5 min 10 s	14 min 40 s	
	1 Go	7 min	9 min	14 min	4 min	10 min 10 s	10 min 40 s	29 min 30 s	
	2 Go	15 min	20 min	29 min	8 min 20 s	20 min 50 s	21 min 40 s	1 h	
	4 Go	30 min	40 min	1 h	16 min 20 s	41 min	42 min 40 s	1 h 58 min	
	6 Go	46 min	1 h	1 h 28 min	25 min	1 h 2 min	1 h 5 min	3 h	
	8 Go	1 h	1 h 20 min	1 h 54 min	33 min 30 s	1 h 23 min	1 h 27 min	4 h 1 min	
	12 Go	1 h 34 min	2 h	2 h 54 min	50 min 30 s	2 h 6 min	2 h 11 min	6 h 4 min	
	16 Go	2 h	2 h 40 min	4 h	1 h 7 min	2 h 48 min	2 h 55 min	8 h 5 min	
32 Go	4 h	5 h 20 min	8 h	2 h 15 min	5 h 38 min	5 h 51 min	16 h 14 min		

- Un film enregistré en continu en 'Image animée' dure jusqu'à 2 Go. Seule la durée d'enregistrement maximale pour 2 Go est affichée à l'écran. Pour enregistrer plus de 2 Go, appuyez de nouveau sur la touche d'images animées. 'AVCHD Lite' peut être enregistré sur l'espace libre de la carte. (DMC-TZ7SG)
- Les films peuvent être enregistrés sans interruption pendant un maximum de 15 minutes. De plus, un film enregistré sans interruption en 'Image animée' peut faire jusqu'à 2 Go. (Exemple: '8m 20s' avec)
- La durée restante pour un enregistrement sans interruption est affichée à l'écran. Pour enregistrer plus de 15 minutes ou plus de 2 Go, appuyez de nouveau sur la touche d'images animées. (DMC-TZ7 (EG/EP))
- L'enregistrement peut s'arrêter même s'il y a assez d'espace sur la carte à cause de la durée de vie de la batterie.
- Le temps qui s'affiche à gauche est le temps total.

Capacité en photos enregistrées/ temps d'enregistrement **TZ6** **TZ6S**

- Les chiffres indiqués sont des estimations. Ils peuvent varier suivant les conditions d'utilisation, le type de carte et le sujet.
- Les capacités/temps d'enregistrement affichés sur l'écran LCD peuvent ne pas être réduits régulièrement.

Capacité en photos enregistrées (images fixes)

- Varie suivant les réglages de 'FORMAT' (P.68), 'FORMAT IMAG' (P.67) et 'QUALITÉ' (P.68).
- Lorsque le nombre de photos enregistrables dépasse 99 999, '+99999' s'affiche.

FORMAT	4:3												3:2								16:9								
	10 M (3648×2736)		7 M EZ (3072×2304)		5 M EZ (2560×1920)		3 M EZ (2048×1536)		2 M EZ (1600×1200)		0,3 M EZ (640×480)		9 M (3648×2432)		6 M EZ (3072×2048)		4,5 M EZ (2560×1712)		2,5 M EZ (2048×1360)		7,5 M (3648×2056)		5,5 M EZ (3072×1728)		3,5 M EZ (2560×1440)		2 M EZ (1920×1080)		
QUALITÉ																													
Mémoire interne	7	14	9	19	13	26	28	54	45	84	200	320	7	16	10	21	20	39	31	60	8	18	11	23	23	46	41	79	
Carte mémoire	32 Mo	4	9	6	12	8	16	18	35	29	55	130	200	4	10	6	13	12	25	20	39	5	11	7	14	15	30	27	51
	64 Mo	10	20	13	26	18	35	38	73	60	110	270	420	10	22	14	28	27	53	42	81	12	24	15	31	32	62	56	105
	128 Mo	21	41	28	55	37	72	77	145	120	220	550	860	22	45	30	59	56	105	87	165	25	50	32	63	66	125	110	210
	256 Mo	41	82	55	105	73	140	150	290	240	440	1080	1690	45	88	59	115	105	210	170	320	50	98	64	125	125	240	220	420
	512 Mo	83	160	110	210	145	280	300	580	470	880	2150	3350	90	175	115	220	210	420	330	640	99	195	125	240	250	490	440	830
	1 Go	165	320	220	430	290	560	600	1160	950	1770	4310	6710	180	350	230	460	430	850	670	1280	200	390	250	490	510	990	880	1670
	2 Go	340	660	450	870	590	1130	1220	2360	1920	3610	8780	12290	360	720	480	930	890	1700	1360	2560	400	790	520	1000	1040	1980	1800	3410
	4 Go	660	1310	880	1720	1170	2230	2410	4640	3770	7090	17240	24130	720	1410	940	1820	1740	3350	2680	5020	800	1560	1030	1970	2040	3890	3540	6700
	6 Go	1010	1990	1340	2620	1780	3390	3660	7050	5730	10790	26210	36700	1100	2150	1440	2770	2650	5090	4070	7640	1220	2380	1560	3000	3100	5910	5390	10190
	8 Go	1360	2660	1800	3500	2380	4540	4910	9440	7670	14440	35080	49120	1470	2880	1930	3720	3550	6820	5450	10230	1630	3180	2090	4020	4160	7920	7220	13640
	12 Go	2050	4020	2720	5290	3590	6860	7400	14240	11570	21790	52920	74090	2230	4350	2910	5610	5360	10290	8230	15430	2460	4810	3160	6070	6270	11950	10890	20580
16 Go	2740	5370	3630	7050	4790	9150	9880	19000	15440	29070	70600	98840	2970	5810	3890	7480	7160	13720	10980	20590	3290	6410	4220	8100	8370	15940	14530	27450	
32 Go	5500	10770	7280	14160	9620	18350	19820	38120	30970	58310	141620	198270	5970	11660	7800	15010	14360	27530	22020	41300	6600	12870	8470	16250	16800	31970	29150	55070	

Capacité en temps d'enregistrement (images animées)

- Varie suivant le réglage de 'QUALITÉ ENR.' (P.78).

QUALITÉ ENR.	WVGA	VGA	QVGA
Mémoire interne	—	—	1 min 27 s
Carte mémoire	32 Mo	16 s	17 s
	64 Mo	37 s	39 s
	128 Mo	1 min 18 s	1 min 22 s
	256 Mo	2 min 35 s	2 min 40 s
	512 Mo	5 min 10 s	5 min 20 s
	1 Go	10 min 20 s	10 min 50 s
	2 Go	21 min 20 s	22 min 10 s
	4 Go	41 min 50 s	43 min 40 s
	6 Go	1 h 3 min	1 h 6 min
	8 Go	1 h 25 min	1 h 28 min
	12 Go	2 h 8 min	2 h 14 min
	16 Go	2 h 52 min	2 h 59 min
	32 Go	5 h 45 min	5 h 59 min

- Vous pouvez enregistrer jusqu'à 15 minutes d'images animées continues. (Même si plus de 15 minutes sont disponibles sur la carte, le temps d'enregistrement disponible est calculé en fonction d'un maximum de 15 minutes.)
- Le temps qui s'affiche à gauche est le temps total.

AVCHD Lite™

“AVCHD Lite” et le logo “AVCHD Lite” sont des marques de commerce de Panasonic Corporation et de Sony Corporation.

DOLBY
DIGITAL
STEREO CREATOR

Fabriqué sous licence de Dolby Laboratories.
Le terme Dolby et le sigle double D sont des marques commerciales de Dolby Laboratories.



QuickTime et le logo QuickTime sont des marques de commerce ou des marques déposées de Apple Inc. et sont utilisées sous licence.