

RICOH

Appareil photo numérique reflex

PENTAX *K-3 II*

Mode d'emploi

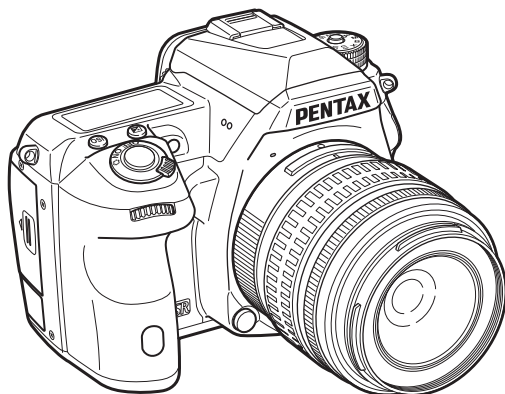

Introduction **1**

Préparation de l'appareil **2**

Prise de vue **3**

Lecture **4**

Réglages **5**

Annexe **6**

La lecture du mode d'emploi vous permettra de bénéficier d'un fonctionnement optimal de votre appareil.

Vérification du contenu de l'emballage



Cache-sabot Fk
(monté sur l'appareil)



Œillette F5
(monté sur l'appareil)



Cache oculaire ME



Cache de prise synchro 2P
(monté sur l'appareil)



Bouchon de boîtier
(monté sur l'appareil)



Attache triangulaire
et protège-attache
(monté sur l'appareil)



Cache des ports
de la poignée de la batterie
(monté sur l'appareil)



Batterie lithium-ion
rechargeable D-L190

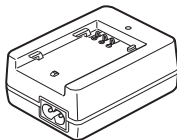

Chargeur de batterie
D-BC90



Cordon d'alimentation secteur

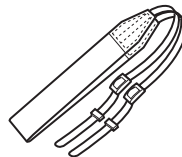

Courroie
O-ST132



Logiciel (CD-ROM)
S-SW160



Mode d'emploi (c'est-à-dire
le présent mode d'emploi)

Objectifs que vous pouvez utiliser

Les objectifs qui peuvent être utilisés avec cet appareil sont les objectifs DA, DA L, D FA et FA J disposant d'une position **A** (Auto) sur la bague de diaphragme. Pour l'utilisation de tout autre objectif ou accessoire, reportez-vous à p.98.

Présentation du K-3 II	1
Préparation de l'appareil	2
Prise de vue	3
Fonctions de lecture	4
Changement des réglages	5
Annexe	6

1

Présentation du K-3 II p.7

Offre un aperçu du K-3 II.

Lisez ceci pour mieux connaître votre K-3 II!

- Noms et fonctions des éléments** p.7
- Comment modifier les réglages des fonctions** p.18
- Liste des menus** p.21

2

Préparation de l'appareil..... p.32

Explique comment préparer votre K-3 II pour la prise de vue, ainsi que pour les opérations basiques.

- Mise en place de la courroie** p.32
- Montage d'un objectif** p.32
- Utilisation de la batterie et du chargeur** p.33
- Insertion d'une carte mémoire** p.36
- Réglages initiaux** p.37
- Prise de vue de base** p.39
- Visionner les images** p.41

3

Prise de vue p.43

Une fois que vous avez vérifié que l'appareil fonctionne correctement, testez-le et prenez de nombreuses photos !

- Configurer les réglages de prise de vue** p.43
- Prise de vues** p.44
- Enregistrement d'une vidéo** p.46
- Réglage de l'exposition** p.48
- Utilisation d'un flash** p.50
- Régler la méthode de mise au point** p.51
- Réglage du mode de déclenchement** p.56
- Réglage de la balance des blancs** p.62
- Contrôle du ton de finition de l'image** p.64
- Correction des images** p.67
- Utilisation du GPS** p.70

4

Fonctions de lecture p.74

Présente les opérations permettant de lire et de supprimer les photos.

- Éléments de la palette du mode lecture** p.74
- Changement de la méthode de lecture** p.75
- Raccordement de l'appareil à un ordinateur** p.79
- Édition et traitement des images** p.80

5

Changement des réglages p.87

Explique comment modifier les autres réglages.

- Réglages de l'appareil** p.87
- Réglages de la gestion des fichiers** p.92

6

Annexe p.97

Fournit d'autres ressources pour tirer le meilleur de votre K-3 II.

- Restrictions concernant l'association de fonctions spéciales** p.97
- Fonctions disponibles avec les différents objectifs** p.98
- Fonctions en cas d'utilisation d'un flash externe** p.100
- Problèmes de prise de vue** p.101
- Caractéristiques principales** p.105
- Index** p.112
- Utilisation de votre appareil en toute sécurité** p.116
- Précautions d'utilisation** p.118
- GARANTIE** p.122

Il est possible que les illustrations et l'écran d'affichage figurant dans le présent manuel diffèrent du produit réel.

Table des matières

Comment utiliser ce manuel	2
---	----------

Présentation du K-3 II.....	7
------------------------------------	----------

Noms et fonctions des éléments	7
---	----------

Commandes	8
-----------------	---

Affichage de l'écran	10
----------------------------	----

Viseur	16
--------------	----

Écran LCD	17
-----------------	----

Niveau électronique	18
---------------------------	----

Comment modifier les réglages des fonctions	18
--	-----------

Utilisation des touches directes	18
--	----

Utilisation du panneau de contrôle	19
--	----

Utilisation des menus	20
-----------------------------	----

Liste des menus	21
------------------------------	-----------

Menus du mode prise de vue	21
----------------------------------	----

Menu Vidéo	26
------------------	----

Menu lecture	27
--------------------	----

Menu préférences	27
------------------------	----

Menus Réglages personnalisés	29
------------------------------------	----

Préparation de l'appareil	32
--	-----------

Mise en place de la courroie.....	32
--	-----------

Montage d'un objectif	32
------------------------------------	-----------

Utilisation de la batterie et du chargeur	33
--	-----------

Charge de la batterie	33
-----------------------------	----

Insertion et retrait de la batterie	34
---	----

Utilisation de l'adaptateur secteur	35
---	----

Insertion d'une carte mémoire	36
--	-----------

Réglages initiaux	37
--------------------------------	-----------

Mise de l'appareil sous tension	37
---------------------------------------	----

Réglage de la langue d'affichage	37
--	----

Réglage de la date et de l'heure	38
--	----

Formatage d'une carte mémoire	38
-------------------------------------	----

Prise de vue de base	39
-----------------------------------	-----------

Prise de vue avec le viseur	39
-----------------------------------	----

Prise de vue avec Live View	40
-----------------------------------	----

Visionner les images.....	41
----------------------------------	-----------

Prise de vue.....	43
--------------------------	-----------

Configurer les réglages de prise de vue	43
--	-----------

Réglages de la carte mémoire	43
------------------------------------	----

Réglages capture image	43
------------------------------	----

Réglages capture vidéo	43
------------------------------	----

Prise de vues	44
----------------------------	-----------

Correction IL	46
---------------------	----

Enregistrement d'une vidéo	46
---	-----------

Lecture des séquences vidéo	48
-----------------------------------	----

Réglage de l'exposition	48
--------------------------------------	-----------

Sensibilité	48
-------------------	----

Mesure de l'exposition	49
------------------------------	----

Utilisation d'un flash	50
-------------------------------------	-----------

Raccordement d'un flash	50
-------------------------------	----

Réglage du mode flash	50
-----------------------------	----

Régler la méthode de mise au point	51
---	-----------

Réglage du mode AF lors de prise de vue	
---	--

avec le viseur	52
----------------------	----

Réglage du mode AF pendant Live View	54
--	----

Ajustement AF précis	55
----------------------------	----

Vérifier la profondeur de champ (Prévisualisation)	55
--	----

Réglage du mode de déclenchement	56
---	-----------

Rafale	57
--------------	----

Retardateur	57
-------------------	----

Télécommande	58
--------------------	----

Bracketing d'exposition	58
-------------------------------	----

Prise de vue miroir verrouillé	59
--------------------------------------	----

Sur-impression	59
----------------------	----

Intervallomètre	60
-----------------------	----

Compo prise de vue intervalle	60
-------------------------------------	----

Enregist. vidéo par intervalle	61
--------------------------------------	----

Réglage de la balance des blancs	62	Montage de séquences vidéo	84
Réglage manuel de la balance des blancs	63	Développement d'images RAW	85
Réglage de la balance des blancs à l'aide de la température de couleur	64	Changement des réglages	87
Contrôle du ton de finition de l'image	64	Réglages de l'appareil	87
Personnaliser image	64	Personnalisation des fonctions des boutons/molettes	87
Filtre numérique	66	Enregistrement des réglages fréquemment utilisés	89
Correction des images	67	Affichage de la date et l'heure locales de la ville spécifiée	91
Réglage de la luminosité	67	Sélection des réglages à enregistrer dans l'appareil	91
Correction objectif	68	Réglages de la gestion des fichiers	87
Production d'une image haute définition	68	Protéger des images de l'effacement (Protéger)	92
Simulateur filtre anticirnelage	69	Sélection des réglages des dossiers/fichiers	92
Ajustement de la composition	69	Réglage des informations sur le copyright	94
Utilisation du GPS	70	Utiliser une carte mémoire sans fil	95
Réglage d'autres fonctions pour le fonctionnement du GPS	71	Annexe	97
Effectuer un étalonnage	71	Restrictions concernant l'association de fonctions spéciales	97
Enregistrement du trajet de l'appareil (Enregistrement GPS)	72	Fonctions disponibles avec les différents objectifs	98
Prise de vue de corps célestes (Traceur astronomique)	73	Utilis. bague diaphragme	89
Fonctions de lecture	74	Régler la focale	90
Éléments de la palette du mode lecture	74	Fonctions en cas d'utilisation d'un flash externe	100
Changement de la méthode de lecture	74	Problèmes de prise de vue	101
Affichage d'images multiples	75	Nettoyage capteur	93
Affichage des images par dossier	76	Messages d'erreur	94
Affichage des images par date de prise de vue	77	Caractéristiques principales	105
Lecture en continu (Diaporama)	77	Environnement d'exploitation pour la connexion USB et le logiciel fourni	101
Affichage de rotation d'images	77	Index	112
Branchement de l'appareil à un équipement AV	78	Utilisation de votre appareil en toute sécurité	116
Raccordement de l'appareil à un ordinateur	79	Précautions d'utilisation	118
Édition et traitement des images	80	GARANTIE	122
Copie d'une image	80		
Modification de la taille des images	80		
Corriger le moiré	81		
Traitement des images à l'aide de filtres numériques	81		
Création d'une image composite (Index)	83		

Droits d'auteur

Les images prises à l'aide de cet appareil qui sont destinées à un usage autre que privé ne peuvent être utilisées sans autorisation préalable, tel que défini par le Copyright Act (législation relative aux droits d'auteur en vigueur aux États-Unis). Soyez particulièrement attentif aux restrictions concernant l'usage privé de certains types d'images, prises lors de manifestations ou de spectacles ou destinées à être exposées. Les images prises dans le but d'obtenir des droits d'auteur ne peuvent être utilisées autrement que dans le cadre des droits d'auteur définis par le Copyright Act, et une vigilance particulière est également recommandée à cet égard.

À l'attention des utilisateurs de cet appareil

- N'utilisez pas ou ne rangez pas cet appareil à proximité d'équipements qui génèrent des radiations électromagnétiques ou des champs magnétiques puissants. Des charges statiques ou des champs magnétiques forts produits par les équipements tels que les émetteurs radio peuvent interférer avec l'écran, endommager les données enregistrées sur la carte mémoire ou affecter les circuits internes de l'appareil et entraîner son dysfonctionnement.
- L'écran à cristaux liquides utilisé pour l'affichage a été conçu grâce à une technologie de très haute précision. Bien que le taux de pixels effectifs soit d'au minimum 99,99 %, il est possible que 0,01 % ou moins des pixels restent inactifs ou au contraire soient actifs alors qu'ils ne devraient pas l'être. Cela n'a toutefois aucun effet sur l'image enregistrée.
- Dans ce manuel, le terme générique « ordinateur » fait aussi bien référence à un PC sous Windows qu'à un Macintosh.
- Dans ce manuel, le terme « batterie » fait référence à tout type de source d'énergie (batterie ou pile) utilisé pour cet appareil photo et ses accessoires.

À propos de l'enregistrement de l'utilisateur

Afin de vous fournir un meilleur service, nous vous recommandons de compléter le formulaire d'enregistrement de l'utilisateur, que vous trouverez sur le CD-ROM livré avec l'appareil ou sur notre site Internet.

Nous vous remercions de votre collaboration.

<http://www.ricoh-imaging.com/registration/>

Noms et fonctions des éléments

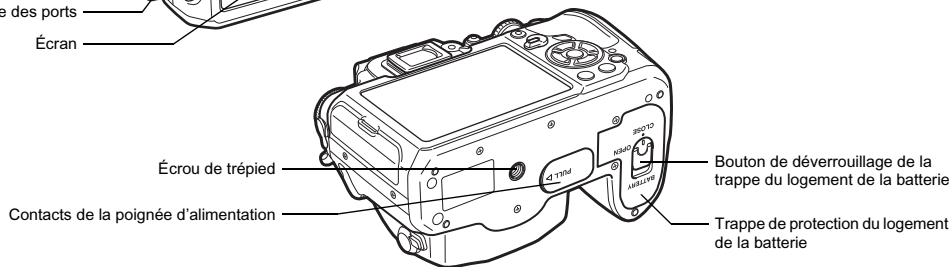
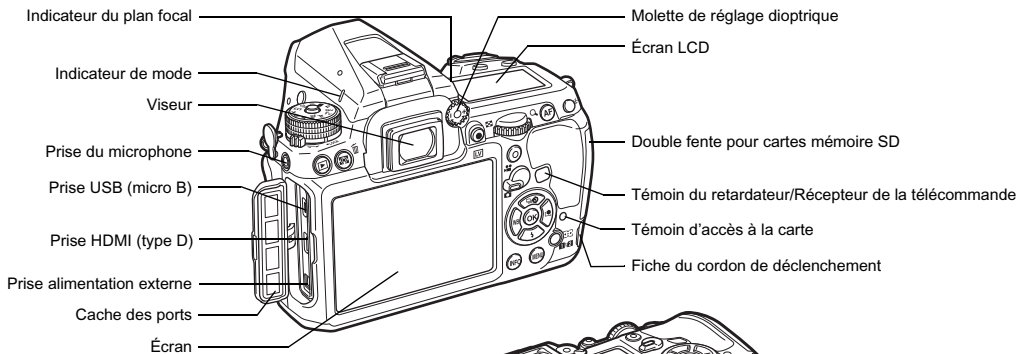
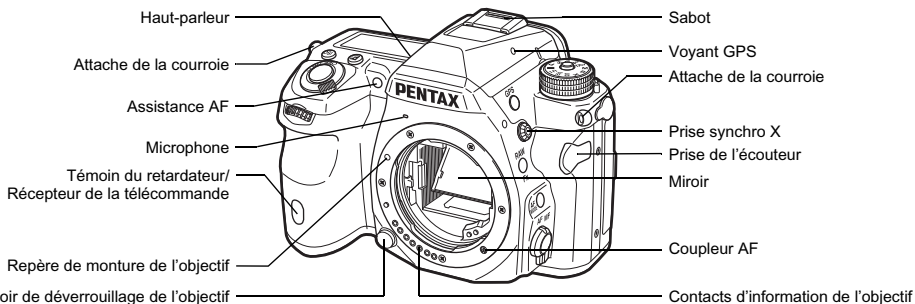

Commandes

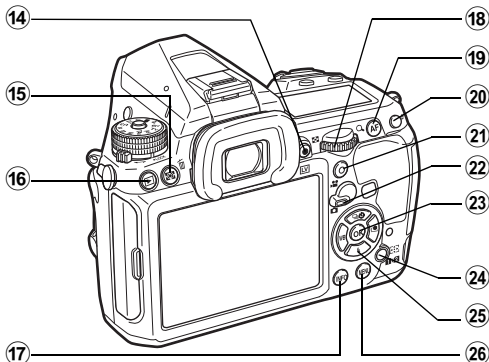
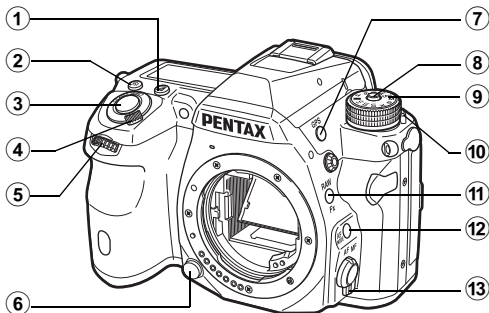

① **Bouton correction IL (IL)**

Appuyez pour modifier la valeur de correction de l'exposition. (p.46)

② **Bouton ISO (ISO)**

Appuyez pour modifier la sensibilité ISO. (p.48)

③ **Déclencheur**

Pressez pour enregistrer des images. (p.40)

En mode lecture, appuyez sur le déclencheur à mi-course pour passer en mode d'enregistrement.

④ **Interrupteur principal**

Met l'appareil sous/hors tension ou active la fonction de prévisualisation. (p.37, p.55)

⑤ **Molette avant (☀)**

Modifie les valeurs des réglages de l'appareil, comme l'exposition. (p.44)

Vous pouvez modifier la catégorie de menu lorsqu'un écran de menu s'affiche. (p.20)

En mode lecture, utilisez cette molette pour sélectionner une autre image.

⑥ **Poussoir de déverrouillage de l'objectif**

Pressez pour retirer l'objectif de l'appareil. (p.32)

⑦ **Bouton GPS (GPS)**

Active/désactive la fonction GPS. (p.70)

⑧ **Bouton de verrouillage de la molette de sélection de mode**

Appuyez sur ce bouton pour pouvoir tourner le sélecteur de mode. (p.39)

⑨ **Sélecteur de mode**

Modifie le mode d'exposition. (p.39)

⑩ **Levier de déverrouillage de la molette de sélection de mode**

Utilisez ce levier pour débloquer le verrouillage de la molette de sélection de mode afin de fonctionner avec la molette de sélection de mode sans appuyer sur le bouton de verrouillage de la molette de sélection de mode. (p.41)

⑪ **Bouton RAW/Fx (RAW/Fx)**



Vous pouvez également attribuer une fonction à ce bouton. (p.87)

⑫ **Bouton du mode AF (AF MODE)**

Appuyez pour changer le mode de mise au point ou la zone de mise au point. (p.52)

⑬ **Sélecteur du mode de mise au point**

Change le mode centre. (p.51)

- 14 Live View/Bouton REC (LVI/●)**
Affiche l'image Live View. (p.40)
Démarré/arrête l'enregistrement d'une séquence vidéo en mode . (p.46)
- 15 Mesure de l'exposition/Bouton supprimer (☒/☒)**
Appuyer pour modifier la méthode de mesure. (p.49)
En mode lecture, appuyez pour supprimer des images. (p.41)
- 16 Bouton lecture (⏪)**
Permet de passer en mode lecture. (p.41) Appuyez une nouvelle fois sur ce bouton pour revenir au mode d'enregistrement.
- 17 Bouton INFO (INFO)**
Change le style d'affichage de l'écran. (p.10, p.14)
- 18 Molette arrière (⏮/⏭)**
Modifie les valeurs des réglages de l'appareil, comme l'exposition. (p.44)
Vous pouvez permuter entre les onglets de menu lorsqu'un écran de menu s'affiche. (p.20)
Vous pouvez modifier les réglages lorsque le panneau de contrôle s'affiche. (p.19)
En mode lecture, utilisez cette molette pour agrandir l'image ou afficher plusieurs images à la fois. (p.41, p.75)
- 19 Bouton AF (AF)**
Permet de régler la mise au point au lieu d'appuyer sur le déclencheur à mi-course. (p.52)
- 20 Bouton de verrouillage de l'exposition (AE-L)**
Verrouille la valeur de l'exposition avant la prise de vue. En mode lecture, la dernière image JPEG prise peut également être enregistrée au format RAW. (p.42)
- 21 Bouton vert (O)**
Restaure la valeur qui est en cours de réglage.
Bascule sur ISO AUTO pendant le réglage de la sensibilité.
- 22 Sélecteur de mode d'enregistrement**
Bascule entre le mode  (photo) et le mode  (séquence vidéo). (p.39)

- 23 Bouton OK (OK)**
Lorsqu'un menu ou le panneau de contrôle apparaît, appuyez sur ce bouton pour confirmer l'élément sélectionné.
- 24 Bouton de changement du point AF/changement de fente de carte (Ⓜ/Ⓜ)**
Permet de modifier la zone de mise au point. (p.53)
En mode lecture, appuyez sur ce bouton pour changer de carte mémoire insérée dans les deux fentes, SD1 et SD2. (p.41)
- 25 Bouton de navigation (▲▼◀▶)**
Affiche les menus : mode de déclenchement, mode flash, mode balance des blancs et mode personnalisation de l'image. (p.18)
Lorsqu'un menu ou le panneau de contrôle est affiché, utilisez ce bouton pour déplacer le curseur ou changer l'élément à régler.
Appuyez sur ▼ dans l'affichage une image du mode lecture pour afficher la palette du mode lecture. (p.74)
Lorsque vous sélectionnez une zone de l'image à agrandir ou à utiliser comme zone de mise au point, vous pouvez déplacer la zone en diagonale en appuyant sur les deux touches en même temps.
- 26 Bouton MENU (MENU)**
Affiche un menu. Appuyez sur ce bouton alors que le menu est affiché pour revenir à l'écran précédent. (p.20)

À propos du bouton de navigation

Dans ce mode d'emploi, chaque bouton du bouton de navigation est indiqué comme montré sur l'illustration à droite.

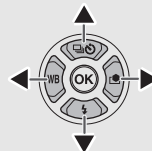

Affichage de l'écran

Mode d'enregistrement

Avec cet appareil, vous pouvez prendre des photos tout en regardant par le viseur ou en regardant l'image sur l'écran. Lors de l'utilisation du viseur, vous pouvez prendre des photos en vérifiant l'écran de contrôle LCD affiché sur l'écran et en regardant dans le viseur. (p.39) Lorsque vous n'utilisez pas le viseur, vous pouvez prendre des photos en regardant l'image Live View affichée sur l'écran. (p.40)

L'appareil est en « état de pause » lorsqu'il est prêt à photographier, comme quand l'écran de contrôle LCD ou l'image Live View s'affiche. Appuyez sur **INFO** en état de pause pour afficher le « panneau de contrôle » et modifier les réglages. (p.19) Vous pouvez modifier le type d'informations affichées en état de pause en appuyant sur **INFO** pendant que le panneau de contrôle est affiché. (p.13)

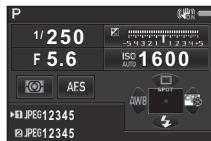

Mode veille
(écran de contrôle LCD)

INFO

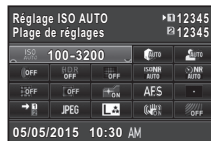

Panneau de contrôle



INFO



Écran de sélection Affichage
info p.de vue

Écran de contrôle LCD

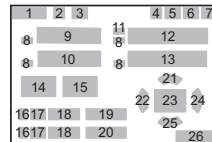

- 1 Mode exposition (p.44)
- 2 Verrouillage expo.
- 3 Filtre numérique (p.66)/
Prise de vue HDR (p.67)/
Résolution déplaçt pix.
(p.68)
- 4 État LAN sans fil (p.95)
- 5 État du positionnement
du GPS (p.70)
- 6 Shake Reduction/Corr°
ligne horizon
- 7 Usure de la batterie
- 8 Guide des molettes
- 9 Vitesse d'obturation
- 10 Valeur d'ouverture
- 11 Correction IL (p.46)/
Bracketing d'exposit°
(p.58)
- 12 Échelle de distance IL
- 13 Sensibilité (p.48)
- 14 Mesure de l'exposition
(p.49)
- 15 Méthode mise au point
(p.51)
- 16 Numéro de fente
- 17 Format fichier (p.43)
- 18 Capacité de stockage
image
- 19 Compens. expo flash
(p.50)
- 20 Réglage précis de la
balance des blancs (p.62)
- 21 Mode déclenchement
(p.56)
- 22 Balance des blancs (p.62)
- 23 Zone de mise au point
(point AF) (p.53)
- 24 Personnaliser image
(p.64)
- 25 Mode Flash (p.50)
- 26 Guide de fonctionnement
et nombre de prises de
vue en Sur-impression,
Intervallomètre
ou Composition prises
de vue interv.

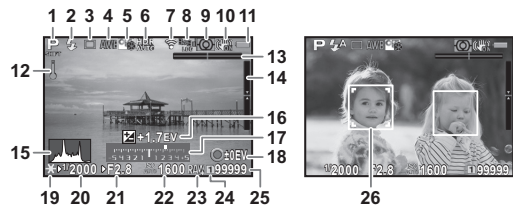

- | | |
|---|---|
| 1 Mode exposition (p.44) | 13 Niveau électronique (inclinaison horizontale) (p.18) |
| 2 Mode Flash (p.50) | 14 Niveau électronique (inclinaison verticale) (p.18) |
| 3 Mode déclenchement (p.56) | 15 Histogramme |
| 4 Balance des blancs (p.62) | 16 Correction IL (p.46) |
| 5 Personnaliser image (p.64) | 17 Échelle de distance IL |
| 6 Filtre numérique (p.66)/
Prise de vue HDR (p.67)/
Résolution déplact pix. (p.68) | 18 Guide de fonctionnement |
| 7 État LAN sans fil (p.95) | 19 Verrouillage expo. |
| 8 État du positionnement du GPS (p.70) | 20 Vitesse d'obturation |
| 9 Mesure de l'exposition (p.49) | 21 Valeur d'ouverture |
| 10 Shake Reduction/Corr°
ligne horizon/Movie SR | 22 Sensibilité (p.48) |
| 11 Usure de la batterie | 23 Format fichier |
| 12 Avertissement de surchauffe | 24 Numéro de fente utilisée |
| | 25 Capacité de stockage image |
| | 26 Cadre de détection de visages (lorsque [Contraste AF] est réglé sur [Détection de visage]) (p.54) |

Aide-mémoire

- Dans [Live View] du menu , vous pouvez changer les réglages des éléments affichés sur l'écran pendant Live View. (p.23)

Panneau de contrôle

Mode

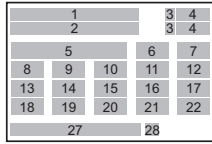

Lors de la prise de vue avec Live View

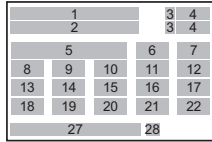

Mode

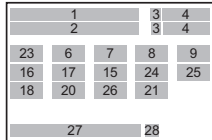
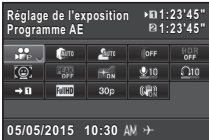

- | | |
|--|--|
| <p>1 Nom de la fonction</p> <p>2 Réglages</p> <p>3 Numéro de fente</p> <p>4 Nombre d'images enregistrables/durée enregistrable de vidéo</p> <p>5 Réglage ISO AUTO (p.48)</p> <p>6 Compens° htes lumières (p.67)</p> <p>7 Compens° ombres (p.67)</p> <p>8 Filtre numérique (p.66)</p> <p>9 Prise de vue HDR (p.67)</p> <p>10 Résolution déplact pix. (p.68)</p> | <p>11 Réduct° bruit ISO élevé (p.49)</p> <p>12 Réd.bruit vit.obt° lente (p.45)</p> <p>13 Correction distorsion (p.68)</p> <p>14 Correction illumination périphérique (p.68)</p> <p>15 Assistance AF (p.52)</p> <p>16 Mode AF (p.52)/Contraste AF (p.54)</p> <p>17 Zone de mise au point (point AF) (p.53)/Contours netteté (p.55)</p> |
|--|--|

- | | |
|---|---|
| <p>18 Options carte mémoire (p.43)</p> <p>19 Format fichier (p.43)</p> <p>20 Pixels enregistrés JPEG et Niveau de qualité (p.43)/Pixels enregistrés vidéo (p.43)</p> <p>21 Shake Reduction/ Movie SR</p> <p>22 Simulateur filtre AA (p.69)</p> | <p>23 Réglage de l'exposition (p.47)</p> <p>24 Niveau enregistrement (p.47)</p> <p>25 Volume son de lecture</p> <p>26 Cadence d'image (p.43)</p> <p>27 Date et heure actuelles</p> <p>28 Destination (p.91)</p> |
|---|---|

Aide-mémoire

- Les éléments qui peuvent être sélectionnés varient en fonction de la configuration actuelle de l'appareil.
- Si aucune opération n'est effectuée pendant 1 minute sur le panneau de contrôle, l'écran revient à l'état de pause.
- Vous pouvez modifier la couleur d'affichage de l'écran de contrôle LCD, du panneau de contrôle et du curseur du menu dans [Couleur affich] de [Affichage LCD] dans le menu  1. (p.28)

Affichage info p.de vue

Vous pouvez changer le type d'informations affichées en état de pause en appuyant sur **INFO** pendant que le panneau de contrôle est affiché. Utilisez ◀▶ pour sélectionner le type puis appuyez sur **OK**.

Lors de la prise de vue avec le viseur

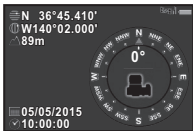
Écran de contrôle LCD	Affiche les réglages pour une prise de vue avec le viseur. (p.10)
Niveau électronique	<p>Affiche l'angle de l'appareil. Une échelle indiquant l'angle horizontal de l'appareil apparaît au bas de l'écran et une échelle indiquant l'angle vertical de l'appareil apparaît sur le côté droit.</p> <p>Lorsque l'angle dépasse la plage qui peut être affichée sur l'échelle, les indicateurs sur l'échelle s'affichent en rouge.</p>  <p>Exemple : Inclinaison de 1,5° vers la gauche (jaune) Droit verticalement (vert)</p>
Affichage désactivé	Rien n'est affiché à l'écran.
Boussole électronique	<p>Active la fonction GPS et affiche la latitude, la longitude, l'altitude, la direction et le Temps universel coordonné (UTC).</p> 

Lors de la prise de vue avec Live View

Affichage infos standard	L'image Live View et les réglages de la fonction prise de vue avec Live View s'affichent. (p.11)
Pas d'informations affichées	Certaines icônes, comme celles du mode d'exposition et du mode de déclenchement, ne s'affichent pas.

Lorsque vous tenez l'appareil à la verticale

Lorsque l'appareil est tourné en position verticale, l'écran de contrôle LCD et l'écran de réglage des paramètres s'affichent à la verticale. Pour ne pas afficher les images en position verticale, réglez [Rotation auto écran] sur (Off) dans [Affichage LCD] du menu  1. (p.28)



Mode lecture

L'image enregistrée et les informations de prise de vue apparaissent dans l'affichage d'une image du mode lecture. Appuyez sur **INFO** pour changer le type d'informations affichées dans l'affichage une image. Utilisez **◀▶** pour sélectionner le type et appuyez sur **OK**.



Affichage une image
(Affichage infos standard)



Écran de sélection
Affichage info lecture

Affichage infos standard	L'image enregistrée, le format du fichier, les paramètres de l'exposition et les témoins guides de fonctionnement s'affichent.
Affichage infos détaillées	Informations détaillées concernant les réglages et l'heure de la prise de vue. (p.15)
Affichage histogramme	L'image capturée et l'histogramme luminosité s'affichent. (p.16) Non disponible pendant la lecture d'images vidéo.
Affichage histogramme RGB	L'image capturée et l'histogramme RGB s'affichent. (p.16) Non disponible pendant la lecture d'images vidéo.
Pas d'informations affichées	Seule l'image enregistrée s'affiche.

🔍 Aide-mémoire

- L'affichage sélectionné dans l'écran de sélection Affichage info lecture est affiché en mode lecture lorsque l'appareil est éteint puis rallumé. Si l'option [Affichage info lecture] est réglée sur (Off) dans [Mémoire] du menu **4**, l'[Affichage infos standard] apparaît toujours en premier lorsque l'appareil est mis sous tension. (p.91)

Images fixes

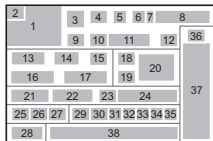

Vidéos

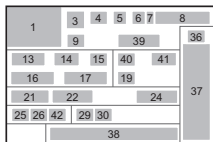
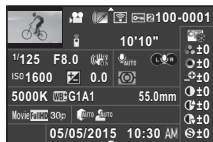

Page 2

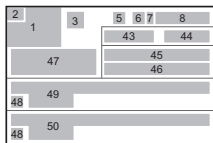
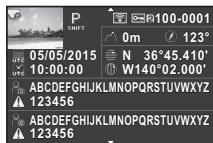

- 1 Photo prise
- 2 Information rotation (p.77)
- 3 Mode exposition (p.44)
- 4 Filtre numérique (p.66)
- 5 Transfert par LAN sans fil (p.95)
- 6 Réglage de protection (p.92)
- 7 Numéro de fente utilisée
- 8 Numéro du dossier-numéro du fichier (p.92)
- 9 Mode déclenchement (p.56)
- 10 Mode Flash (p.50)
- 11 Compens. expo flash (p.50)
- 12 Correction moiré (p.81)
- 13 Vitesse d'obturation
- 14 Valeur d'ouverture
- 15 Shake Reduction/Corr° ligne horizon/Movie SR
- 16 Sensibilité (p.48)
- 17 Correction IL (p.46)
- 18 Méthode mise au point (p.51)

- 19 Mesure de l'exposition (p.49)
- 20 Zone de mise au point (point AF) (p.53)
- 21 Balance des blancs (p.62)
- 22 Réglage précis de la balance des blancs (p.62)
- 23 Prise de vue HDR (p.67)/Résolution déplact pix. (p.68)/Simulateur filtre AA (p.69)
- 24 Focale de l'objectif
- 25 Format fichier (p.43)
- 26 Pixels enregistrés JPEG (p.43)/Pixels enregistrés vidéo (p.43)
- 27 Qualité JPEG (p.43)
- 28 Espace couleurs (p.31)
- 29 Compens° htes lumières (p.67)
- 30 Compens° ombres (p.67)
- 31 Correction distorsion (p.68)
- 32 Correction illumination périphérique (p.68)
- 33 Correction de l'aberration chromatique latérale (p.68)
- 34 Correction diffraction (p.68)
- 35 Correct° frange couleur (p.85)
- 36 Réglage de personnalisation de l'image (p.64)
- 37 Paramètres de personnalisation de l'image
- 38 Date et heure de prise de vue
- 39 Durée de la séquence vidéo enregistrée
- 40 Niveau enregistrement vidéo (p.43)
- 41 Son
- 42 Cadence d'image (p.43)
- 43 Altitude
- 44 Sens de l'objectif
- 45 Latitude
- 46 Longitude
- 47 Temps universel coordonné
- 48 Avertissement image falsifiée
- 49 Photographe (p.94)
- 50 Détenteur copyright (p.94)

Affichage histogramme

Utilisez ▲▼ pour basculer entre l'histogramme luminosité et l'histogramme RGB.

Histogramme luminosité

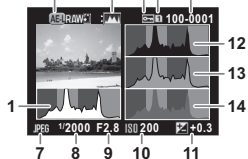
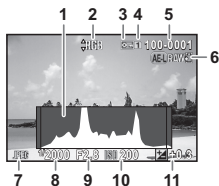

Histogramme RGB

- 1 Histogramme (Brillance)
- 2 Basculement entre histogramme RGB et histogramme luminosité
- 3 Réglage de protection
- 4 Numéro de fente utilisée
- 5 Numéro du dossier-numéro du fichier
- 6 Sauv. données RAW
- 7 Format fichier
- 8 Vitesse d'obturation
- 9 Valeur d'ouverture
- 10 Sensibilité
- 11 Correction IL
- 12 Histogramme (R)
- 13 Histogramme (G)
- 14 Histogramme (B)

Viseur

Lors d'une prise de vue avec le viseur, les informations suivantes s'affichent dans celui-ci.

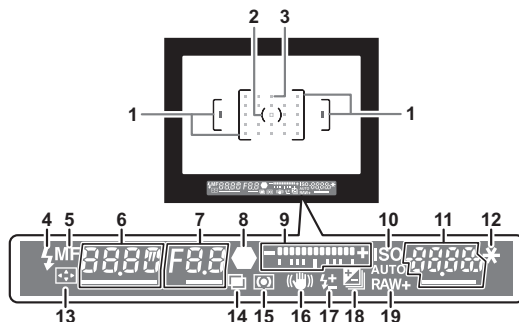

- 1 Mire AF (p.40)
- 2 Mire spot (p.49)
- 3 Point AF (p.53)
- 4 Témoin du flash (p.50)
- 5 Méthode mise au point (p.51)
- 6 Vitesse d'obturation
- 7 Valeur d'ouverture
- 8 Témoin de mise au point
- 9 Échelle de distance IL/ Niveau électronique (p.18)
- 10 ISO/ISO AUTO
- 11 Sensibilité (p.48)/Valeur de correction de l'exposition
- 12 Verrouillage expo.
- 13 Changer point AF (p.53)
- 14 Sur-impression (p.59)
- 15 Mesure de l'exposition (p.49)
- 16 Compens° ombres
- 17 Compens. expo flash (p.50)
- 18 Correction IL (p.46)/ Bracketing d'exposit° (p.58)
- 19 Format fichier (p.43)

Aide-mémoire

- Les informations s'affichent dans le viseur lorsque vous appuyez sur le déclencheur à mi-course, ou pendant le temps de mesure d'expo (réglage par défaut : 10 sec).
- Le point AF relatif à l'autofocus s'affiche en rouge (Superposer zone AF) lorsque le déclencheur est actionné à mi-course. Vous pouvez le régler sur [Arrêt] dans [14. Superposer zone AF] du menu **C**2.
- Vous pouvez régler la netteté de l'image dans le viseur en utilisant la molette de réglage dioptrique. Effectuez le réglage dioptrique jusqu'à ce que la mire AF dans le viseur soit nette et claire.

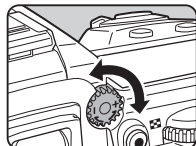

Écran LCD

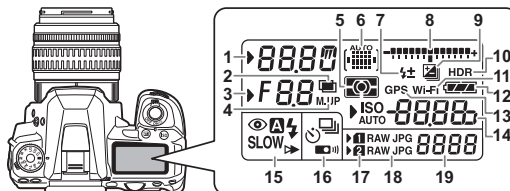

- | | |
|---|---|
| 1 Vitesse d'obturation | 11 Connexion LAN sans fil (p.95) |
| 2 Sur-impression (p.59) | 12 Usure de la batterie |
| 3 Valeur d'ouverture | 13 GPS activé (p.70) |
| 4 P.de vue miroir verrouillé (p.59) | 14 Sensibilité (p.48)/ Correction IL (p.46) |
| 5 Mesure de l'exposition (p.49) | 15 Mode Flash (p.50) |
| 6 Zone de mise au point (point AF) (p.53) | 16 Mode déclenchement (p.56) |
| 7 Compens. expo flash (p.50) | 17 Numéro de fente |
| 8 Échelle de distance IL/ Niveau électronique (p.18) | 18 Format fichier (p.43) |
| 9 Correction IL (p.46)/ Bracketing d'exposit* (p.58) | 19 Capacité restante de stockage image/Mode de connexion USB (p.79)/ Nettoyage du capteur en cours (p.103) |
| 10 Prise de vue HDR (p.67) | |

Aide-mémoire

- Vous pouvez changer le réglage du rétro-éclairage de l'écran LCD dans [21. Éclairage écran LCD] du menu **C**3. (p.31) Vous pouvez aussi régler l'appareil de façon que l'éclairage de l'écran LCD s'allume ou s'éteigne lorsque vous appuyez sur **RAW FX**. (p.88)

Niveau électronique

Vous pouvez vérifier si l'appareil est incliné en affichant le niveau électronique. Le niveau électronique horizontal peut être affiché sur l'échelle de distance IL dans le viseur et sur l'écran LCD, et les niveaux électroniques vertical et horizontal sur l'écran Live View. (p.11)

Sélectionnez si vous voulez afficher le niveau électronique dans [Niveau électronique] du menu  3. (p.23)

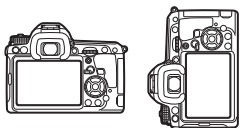

De niveau (à 0°)



Inclinaison de 5° vers la gauche



Maintenu verticalement et incliné de 3° vers la droite



Comment modifier les réglages des fonctions

Les fonctions de l'appareil et leurs réglages peuvent être sélectionnés et modifiés comme suit.

Touches directes	Appuyez sur ▲▼◀▶ en état de pause.
Panneau de contrôle	Appuyez sur INFO en état de pause. (signalé par l'icône  dans ce manuel)
Menus	Appuyez sur MENU .

Utilisation des touches directes

▲	Mode déclenchement	p.56
▼	Mode Flash	p.50
◀	Balance des blancs	p.62
▶	Personnaliser image	p.64

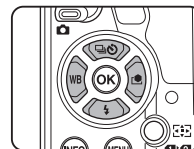

Vous pouvez définir les fonctions de prise de vue fréquemment utilisées. Appuyez sur **INFO** en état de pause.

Utilisez ▲▼◀▶ pour sélectionner un élément.



Utilisez  pour modifier les réglages.

Appuyez sur **OK** pour effectuer des réglages détaillés.



Appuyez sur **MENU** pour annuler l'opération de réglage.

Appuyez sur **OK** pour confirmer l'élément sélectionné et revenir au panneau de contrôle.

La plupart des fonctions sont réglées dans les menus. Les fonctions qui peuvent être réglées sur le panneau de contrôle peuvent aussi être définies dans les menus.

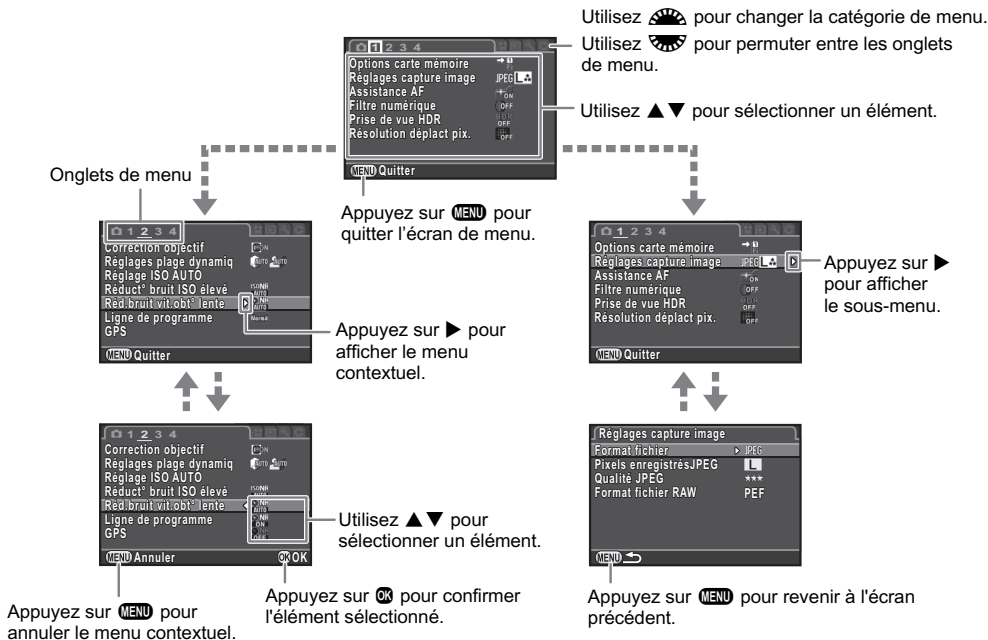

Aide-mémoire

- Pour les menus Réglag. perso. (C1-4), vous pouvez montrer l'écran de réglage de l'élément suivant dans l'ordre des menus sur l'écran en tournant pendant que le sous-menu de l'élément actuellement sélectionné est affiché.
- Appuyez sur **MENU** pour afficher le premier onglet des menus les plus appropriés aux réglages de l'appareil à ce moment. Pour afficher l'onglet du menu sélectionné en premier, réglez cela dans [23. Enregistremt place menu] du menu C4.
- Les réglages reviennent à leurs valeurs par défaut avec [Réinitialisation] du menu 3. Pour rétablir tous les réglages dans les menus Réglag. perso. à leurs valeurs par défaut, utilisez [Réinit. fonct° perso] du menu C4. (Certains réglages ne s'appliquent pas.)













Menus du mode prise de vue

Menu	Paramètre	Fonction	Réglage par défaut	Page	
☑ 1	Mode exposition *1	Change temporairement le mode d'exposition lorsque le sélecteur de mode est réglé sur U1 , U2 ou U3 .	P	p.90	
	Options carte mémoire *2	Règle la méthode d'enregistrement lorsque deux cartes mémoire sont insérées.	Utilisation séquentielle	p.43	
	Réglages capture image	Format fichier *2	Définit le format de fichier des images.	JPEG	p.43
		Pixels enregistrés JPEG *2	Définit la taille d'enregistrement des images JPEG.		
		Qualité JPEG *2	Définit la qualité des images JPEG.	★★★	
		Format fichier RAW	Définit le format fichier RAW.	PEF	
	Assistance AF *2	Déclenche la lumière d'assistance lorsque la mise au point automatique s'effectue dans des endroits sombres.	Marche	p.52	
	Filtre numérique *2	Applique un effet de filtre numérique lors de la prise de vue.	Aucun filtre	p.66	
	Prise de vue HDR	Prise de vue HDR *2	Définit le type de prise de vue avec plage dynamique élevée.	Arrêt	p.67
		Valeur bracketing expo *2	Définit la quantité pour changer l'exposition.	±2 IL	
Alignement auto		Définit s'il faut régler automatiquement la composition.	Marche		
Résolution déplact pix. *2	Fusionne quatre images avec un décalage d'un pixel et produit une image haute définition.	Arrêt	p.68		

Menu	Paramètre	Fonction	Réglage par défaut	Page	
☑2	Correction objectif	Correction distorsion *2	Réduit les distorsions dues aux propriétés de l'objectif.	Arrêt	p.68
		Correct° illum. périph. *2	Réduit la baisse de lumière périphérique due aux propriétés de l'objectif.	Arrêt	
		Ajust aberrat° chroma	Réduit les aberrations chromatiques latérales dues aux propriétés de l'objectif.	Marche	
		Correction diffraction	Corrige le flou provoqué par la diffraction lors de l'utilisation d'une faible ouverture.	Marche	
	Réglages plage dynamique	Compens° htes lumières *2	Élargit la plage dynamique et évite que ne se produisent des zones surexposées.	Auto	p.67
		Compens° ombres *2	Élargit la plage dynamique et évite que ne se produisent des zones sous-exposées.	Auto	
	Réglage ISO AUTO *2		Définit la plage de correction automatique en ISO AUTO et les paramètres AUTO ISO.	ISO 100 à ISO 3200/Standard	p.48
	Réduct° bruit ISO élevé *2		Règle le paramètre de réduction du bruit lors d'une prise de vue avec une sensibilité ISO élevée.	Auto	p.49
	Réd.bruit vit.obt° lente *2		Règle le paramètre de réduction du bruit lors d'une prise de vue avec une vitesse d'obturation lente.	Auto	p.45
	Ligne de programme		Sélectionne le réglage de la ligne de programme.	Normal	p.45
GPS	Enregistrement GPS	Définit l'intervalle d'enregistrement et la durée.	15 sec./1 h/SD1	p.72	
	Traceur astronomique	Définit quand suivre et capturer des corps célestes.	Arrêt	p.73	
	Étalonnage	Effectue un étalonnage.	–	p.71	
	Régl. supplémentaires	Définit s'il faut activer la synchronisation temporelle du GPS et le témoin du GPS.	Marche/Marche	p.71	

Menu	Paramètre	Fonction	Réglage par défaut	Page	
📷 ³	Live View	Contraste AF *2	Définit le mode de mise au point automatique pour la prise de vue avec Live View.	Détection de visage	p.54
		Contours netteté *2	Souligne le contour du sujet mis au point et facilite la vérification de la mise au point.	Arrêt	p.55
		Affichage quadrillage	Affiche le quadrillage pendant Live View.	Arrêt	p.11
		Affichage histogramme	Affiche l'histogramme pendant Live View.	Arrêt	
		Alerte surexpo.	Définit les zones surexposées pour qu'elles clignotent en rouge pendant Live View.	Arrêt	
		Ajustement composit*	Vous permet d'ajuster la composition de l'image à l'aide de la fonction Shake Reduction.	Arrêt	p.69
	Niveau électronique	Viseur	Affiche le niveau électronique sur l'échelle de distance IL dans le viseur et/ou sur l'écran LCD.	Arrêt	p.18
		Live View	Affiche le niveau électronique pendant Live View.	Marche	p.11
	Corr° ligne horizon	Corrige l'inclinaison horizontale en mode 📷.	Arrêt	–	
	Simulateur filtre AA *2	Applique un effet de filtre passe-bas à l'aide du mécanisme Shake Reduction.	Arrêt	p.69	
Shake Reduction *2	Active la fonction Shake Reduction.	Marche	–		
Focale d'entrée	Règle la focale en cas d'utilisation d'un objectif ne se prêtant pas à l'obtention des données de focale.	35 mm	p.100		

Menu	Paramètre	Fonction	Réglage par défaut	Page	
 4	Affichage immédiat	Durée affichage	Définit la durée de l'affichage immédiat.	1 sec.	p.40
		Agrandir affichage	Affiche l'image agrandie pendant l'affichage immédiat.	Marche	
		Sauv. données RAW	Sauvegarde les données RAW pendant l'affichage immédiat.	Marche	
		Supprimer	Supprime l'image affichée pendant l'affichage immédiat.	Marche	
		Affichage histogramme	Affiche l'histogramme pendant l'affichage immédiat.	Arrêt	
		Alerte surexpo.	Définit les zones surexposées pour qu'elles clignotent en rouge pendant l'affichage immédiat.	Arrêt	
	Prévisu. numérique	Agrandir affichage	Affiche une image agrandie pendant la prévisualisation numérique.	Marche	p.56
		Enregistrer prévisu.	Enregistre l'image de prévisualisation comme un nouveau fichier.	Marche	
		Affichage histogramme	Affiche l'histogramme pendant la prévisualisation numérique.	Arrêt	
		Alerte surexpo.	Définit les zones surexposées pour qu'elles clignotent en rouge pendant la prévisualisation numérique.	Arrêt	



Menu	Paramètre	Fonction	Réglage par défaut	Page	
4	Programmat ^o molette	P		Tv, Av, ➔P	p.87
		Sv		-, ISO, -	
		Tv		Tv, -, -	
		Av		-, Av, -	
		TAv		Tv, Av, PLINE	
		M	Définit le fonctionnement  /  /  pour chaque mode d'exposition.	Tv, Av, PLINE	
		B		-, Av, -	
		X		-, Av, -	
				-, -, -	
				-, Av, PLINE	
				Tv, Av, PLINE	
				Tv, Av, PLINE	
		Sens de rotation		Inverse l'effet obtenu lorsque  ou  est activé.	
	Personnalisat ^o boutons	Bouton RAW/Fx		Définit la fonction pour le moment où vous appuyez sur  .	Format fichier ponctuel
Bouton AF		Définit la fonction pour le moment où vous appuyez sur  .		Activer AF1	
Molette prévisualisat^o		Définit l'action de l'appareil lorsque l'interrupteur principal est mis en position  .		Prévisualisation optique	
Mémoire		Définit les paramètres qui sont sauvegardés à la mise hors tension de l'appareil.		Mise sous tension pour des réglages autres que Filtre numérique, Prise de vue HDR et Résolution déplacement pixels	p.91

Menu	Paramètre	Fonction	Réglage par défaut	Page
 4	Sauvegarde mode USER	Vous pouvez enregistrer des réglages de prise de vue fréquemment utilisés sur U1, U2 ou U3 du sélecteur de mode.	-	p.89

*1 La fonction n'apparaît que lorsque le sélecteur de mode est réglé sur **U1, U2** ou **U3**.

*2 La fonction peut aussi être définie à partir du panneau de contrôle.

Menu Vidéo

Menu	Paramètre	Fonction	Réglage par défaut	Page
 1	Réglage de l'exposition *1	Définit le mode d'exposition pour le mode  .	Programme AE	p.47
	Options carte mémoire *1	Sélectionne l'une des cartes mémoire insérées dans les fentes SD1 et SD2 pour l'enregistrement de séquences vidéo.	SD1	p.43
	Réglages capture vidéo *1	Définit le nombre de pixels enregistrés et la cadence d'image de la vidéo.	 /30p	p.43
	Niveau enregistrement *1	Définit le niveau sonore de l'enregistrement.	Auto	-
	Filtre numérique *1	Applique un effet de filtre numérique lors de l'enregistrement d'une séquence vidéo.	Aucun filtre	p.66
	Prise de vue HDR *1	Définit le type de prise de vue avec plage dynamique élevée.	Arrêt	p.67
	Movie SR *1	Active la fonction Shake Reduction.	Marche	-

*1 La fonction peut aussi être définie à partir du panneau de contrôle.





Menu lecture

Menu	Paramètre	Fonction	Réglage par défaut	Page	
☑ 1	Diaporama	Durée affichage	Définit un intervalle d'affichage des images.	3 sec.	p.77
		Fondu enchaîné	Définit un effet de transition vers l'image suivante.	Arrêt	
		Répéter lecture	Relance le diaporama au début une fois la dernière image affichée.	Arrêt	
		Lecture vidéo auto	Lit les vidéos pendant le diaporama.	Marche	
	Zoom rapide	Définit le grossissement initial lors du grossissement d'images.	Arrêt	p.42	
	Alerte surexpo.	Définit les parties surexposées pour qu'elles clignotent en rouge sur l'Affichage infos standard ou l'Affichage histogramme du mode lecture.	Arrêt	-	
	Rotation image auto	Fait pivoter les images prises en tenant l'appareil à la verticale ou pour lesquelles les informations de rotation ont été changées.	Marche	p.78	
Protéger toutes les images	Protège à la fois toutes les images enregistrées.	-	p.92		
Supprimer toutes images	Supprime à la fois toutes les images enregistrées.	-	-		

Menu préférences

Menu	Paramètre	Fonction	Réglage par défaut	Page
🔧 1	Language/言語	Change la langue d'affichage.	English	p.37
	Réglage date	Définit la date et l'heure ainsi que le format d'affichage.	01/01/2015	p.38
	Heure monde	Bascule entre l'affichage de la date et de l'heure de votre ville de résidence et celui d'une ville spécifiée.	Ville résidence	p.91
	Taille du texte	Agrandit la taille du texte lorsque vous sélectionnez un élément de menu.	Standard	p.37

Menu	Paramètre	Fonction	Réglage par défaut	Page	
1	Effets sonores	Active/désactive le son des touches et change le volume pour MAP effectuée, fonctionnement du bouton AE-L , Retardateur, Télécommande, Miroir levé, Changement point AF, fonctionnement du bouton RAW et fonctionnement du bouton GPS .	Volume 3/ Tous Oui	-	
	Affichage LCD	Affichage guide	Affiche les guides de fonctionnement lorsque le mode d'exposition est modifié.	Marche	p.40
		Rotation auto écran	Affiche l'écran de contrôle LCD et le panneau de contrôle verticalement si l'appareil est tenu à la verticale.	Marche	p.13
		Couleur affich	Définit la couleur d'affichage de l'écran de contrôle LCD, du panneau de contrôle et du curseur de menu.	1	p.12
Réglages affichage LCD		Règle la luminosité, la saturation et la couleur de l'écran.	0	-	
2	Connexion USB		Définit le mode de connexion USB lors du raccordement à un ordinateur.	MSC	p.79
	Sortie HDMI		Définit le format de sortie lors du branchement à un équipement audiovisuel avec une entrée HDMI.	Auto	p.78
	Nom du dossier		Définit le nom du dossier dans lequel les images sont enregistrées.	Date	p.92
	Créer nouveau dossier		Crée un nouveau dossier sur la carte mémoire.	-	p.93
	Nom fichier		Définit le nom du fichier attribué à une image.	IMGP/_IMG	p.94
	N° de fichier	Numérotat° séquentielle	Poursuit la numérotation séquentielle pour le nom de fichier lorsqu'un nouveau dossier est créé.	Marche	p.94
		Réinitialisat° n° fichier	Réinitialise le réglage des numéros de fichier et revient à 0001 à chaque fois qu'un nouveau dossier est créé.	-	
Informations copyright		Définit les informations relatives au photographe et au copyright intégrées dans les données Exif.	Arrêt	p.94	
3	Réduct° scintillement		Réduit le scintillement de l'écran en réglant la fréquence.	50Hz	-
	Arrêt auto		Définit la durée avant que l'appareil ne s'éteigne automatiquement lorsqu'aucune opération n'est effectuée pendant une certaine période de temps.	1 min.	p.37

Menu	Paramètre	Fonction	Réglage par défaut	Page
↖ 3	Choisir batterie	Définit l'action de l'appareil lorsque la poignée d'alimentation optionnelle est montée sur l'appareil.	Sélect. automatique/ Détection auto	p.35
	Carte mémoire sans fil	Définit l'action de l'appareil lorsqu'une carte Eye-Fi ou une Flucard est utilisée.	–	p.95
	Réinitialisation	Réinitialise les réglages des touches directes et des éléments du menu  , du menu  , du menu  , du menu  , du panneau de contrôle et de la palette du mode lecture.	–	–
↖ 4	Détection pixels morts	Détermine et corrige les éventuels pixels défectueux dans le capteur.	–	p.102
	Alerte poussières	Détecte la poussière adhérent au capteur et affiche l'emplacement de la poussière sur l'écran.	–	p.102
	Système anti-poussière	Nettoie le capteur en appliquant des vibrations haute fréquence (ultrasoniques).	–	p.102
	Nettoyage capteur	Bloque le miroir en position relevée pour le nettoyage du capteur avec une soufflette.	–	p.103
	Formater	Formate une carte mémoire.	–	p.38
	Info/options programme	Affiche la version du programme de l'appareil. Vous pouvez vérifier la version actuelle du programme avant de lancer une mise à jour.	–	–

Menus Réglages personnalisés

Menu	Paramètre	Fonction	Réglage par défaut	Page
C1	1. Incréments IL	Définit les étapes de réglage de l'exposition.	Incréments de 1/3 IL	p.45
	2. Paliers sensibilité	Définit les paliers d'ajustement de la sensibilité ISO.	Palier 1 IL	p.48
	3. Temps de mesure d'expo	Définit le temps de mesure d'exposition.	10 sec.	–

Menu	Paramètre	Fonction	Réglage par défaut	Page
C1	4. AE-L avec AF bloqué	Définit s'il faut verrouiller la valeur d'exposition lorsque la mise au point est mémorisée.	Arrêt	-
	5. Lier point AF et AE	Définit la relation entre la valeur d'exposition et le point AF dans la zone de mise au point.	Arrêt	-
	6. Correction IL auto	Compense automatiquement l'exposition lorsque l'exposition correcte ne peut pas être atteinte avec les réglages actuels.	Arrêt	-
	7. Options mode B	Définit l'opération de l'appareil lorsque vous appuyez sur le déclencheur en mode B .	Type1	-
C2	8. Ordre bracketing	Définit l'ordre des prises de vues en bracketing d'exposition.	0 - +	p.59
	9. Bracketing ponctuel	Prend tous les clichés en un seul déclenchement lors de l'utilisation du bracketing d'exposition.	Arrêt	p.59
	10. Plage bal. des blcs réglabl	Définit s'il faut régler manuellement la balance des blancs lorsque la source lumineuse est spécifiée dans le réglage de la balance des blancs.	Fixe	p.63
	11. Balance blancs avec flash	Paramètre la balance des blancs lors de l'utilisation du flash.	Balance blancs auto	p.63
	12. Bal.blancs auto tungstène	Règle le ton de couleur de lumière tungstène lorsque la balance des blancs est réglée sur [Balance blancs auto].	Correction forte	p.63
	13. Paliers T° couleur	Définit les paliers d'ajustement de l'option de température de couleur de la balance des blancs.	Kelvin	p.64
	14. Superposer zone AF	Affiche le point AF actif en rouge dans le viseur.	Marche	p.17
C3	15. Réglage AF.S	Définit l'action prioritaire dans les cas où le mode de mise au point est réglé sur AF.S et que le déclencheur est enfoncé à fond.	Priorité mise au point	p.53
	16. 1re prise de vue en AF.C	Définit l'action prioritaire pour la première vue dans les cas où le mode de mise au point est réglé sur AF.C et que le déclencheur est enfoncé à fond.	Priorité déclenchement	p.53
	17. Fct en AF.C rafale	Définit l'action prioritaire durant la prise de vue en continu lorsque le mode de mise au point automatique est réglé sur AF.C .	Priorité mise au point	p.53

Menu	Paramètre	Fonction	Réglage par défaut	Page
C3	18. Maintien de l'état AF	Conserve la mise au point pendant un certain temps lorsque le sujet se déplace hors de la zone de mise au point après la mise au point.	Arrêt	p.53
	19. AF avec télécommande	Définit s'il faut utiliser ou non la mise au point automatique lors d'une prise de vue avec télécommande.	Arrêt	p.58
	20. Espace couleurs	Définit l'espace couleur à utiliser.	sRGB	-
	21. Éclairage écran LCD	Règle l'éclairage de l'écran LCD.	Intense	p.17
C4	22. Enregistremnt info rotation	Enregistre les informations de rotation lors de la prise de vue.	Marche	p.78
	23. Enregistremnt place menu	Enregistre le dernier onglet de menu affiché sur l'écran et l'affiche de nouveau lorsque vous appuyez sur MENU .	Réinitialisat ^o place menu	p.20
	24. MAP prédéterminée	Active la prise de vue en mise au point prédéterminée lorsqu'un objectif de mise au point manuel est monté. Le déclenchement s'effectue automatiquement lorsque le sujet est net.	Arrêt	-
	25. Ajustement AF précis	Vous permet de régler précisément vos objectifs avec le système de mise au point automatique de l'appareil.	Arrêt	p.55
	26. Utilis. bague diaphragme	Active le déclenchement lorsque la bague de diaphragme est réglée sur une valeur autre que A (Auto).	Désactiver	p.99
	Réinit. fonct^o perso	Restaure toutes les valeurs par défaut des réglages des menus Réglag. perso.	-	-

Mise en place de la courroie

- 1 Passez l'extrémité de la courroie dans le protège-attache et l'attache triangulaire.

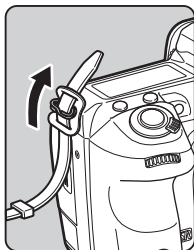

- 2 Fixez l'extrémité de la courroie à l'intérieur de la boucle.

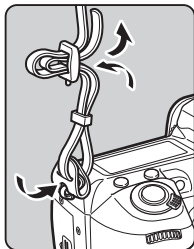

Montage d'un objectif

- 1 Assurez-vous que l'appareil est hors tension.
- 2 Retirez les bouchons du boîtier (1) et de l'objectif (2).

Après avoir retiré les bouchons, veillez à placer l'objectif côté montage devant le boîtier.

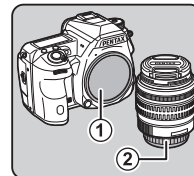

- 3 Alignez les repères de la monture de l'objectif (points rouges : 3) sur l'appareil et l'objectif, puis tournez l'objectif dans le sens horaire jusqu'à ce qu'il s'enclenche en position.

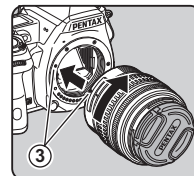

Pour retirer l'objectif

Montez le bouchon de l'objectif puis tournez l'objectif dans le sens inverse des aiguilles d'une montre tout en appuyant sur le poussoir de déverrouillage de l'objectif (4).

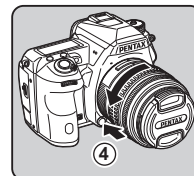

⚠ Attention

- Lorsque vous montez ou retirez l'objectif, choisissez un environnement relativement exempt de saleté et de poussière.
- Laissez le bouchon de boîtier fixé sur l'appareil lorsqu'aucun objectif n'est monté.
- Veillez à fixer le bouchon de la monture de l'objectif et le bouchon avant à l'objectif après l'avoir retiré de l'appareil.
- Ne mettez pas vos doigts dans la monture de l'objectif sur l'appareil et ne touchez pas le miroir.
- L'appareil et la monture de l'objectif contiennent des contacts d'information de l'objectif. La saleté, la poussière ou la corrosion peuvent endommager le circuit électrique. Veuillez contacter le service après-vente le plus proche pour un nettoyage professionnel.
- Lorsqu'un objectif rétractable est monté et qu'il n'est pas déployé, vous ne pouvez pas prendre de photos ni utiliser certaines fonctions. Si l'objectif se rétracte pendant la prise de vue, l'appareil cesse de fonctionner. Reportez-vous à « Comment utiliser un objectif rétractable » (p.41) pour plus de détails.
- Nous déclinons toute responsabilité pour tout accident, dommage et dysfonctionnement résultant de l'utilisation d'objectifs provenant d'autres fabricants.

🧠 Aide-mémoire

- Reportez-vous à la rubrique « Fonctions disponibles avec les différents objectifs » (p.98) pour plus de détails sur les fonctions de chaque objectif.

Utilisation de la batterie et du chargeur

Utilisez la batterie D-LI90 et le chargeur de batterie D-BC90 exclusivement développés pour cet appareil.

Note (uniquement pour les USA) : cordon d'alimentation secteur

Cordon flexible inscrit UL, type SPT-2 ou NISPT-2, 18/2, 125 V nominal, 7 A, minimum 1,8 m

Charge de la batterie

1 Branchez le cordon d'alimentation secteur sur le chargeur de batterie.

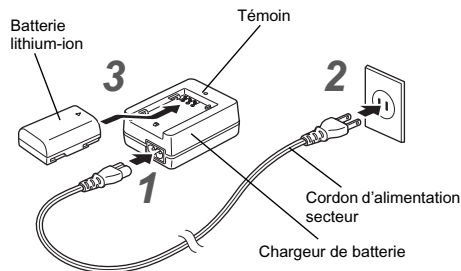

2 Branchez le cordon d'alimentation secteur dans la prise secteur.

3 Orientez le repère ▲ de la batterie vers le haut et insérez la batterie dans le chargeur.

Le témoin s'allume pendant la charge puis s'éteint lorsque la batterie est chargée.

⚠ Attention

- N'utilisez pas le chargeur D-BC90 pour charger des batteries autres que la batterie rechargeable lithium-ion D-LI90, sous peine de provoquer des dommages ou une surchauffe.

- Remplacez la batterie par une neuve dans les cas suivants :
 - Si le témoin clignote ou ne s'allume pas après que vous ayez inséré la batterie correctement
 - Si la batterie se décharge plus rapidement, même après avoir été rechargée (elle peut avoir atteint la fin de sa durée de vie).

🔋 Aide-mémoire

- Le temps de charge maximal est d'environ 390 minutes (il dépend de la température et de la capacité restante de la batterie). Chargez la batterie dans un lieu où la température se situe entre 0 °C et 40 °C.

Insertion et retrait de la batterie

⚠️ Attention

- Insérez correctement la batterie, faute de quoi elle ne pourra pas être retirée.
- Essuyez les contacts de la batterie avec un chiffon doux sec avant de l'insérer.
- N'ouvrez pas le couvercle du logement de la batterie ou ne retirez pas celle-ci lorsque l'appareil est sous tension.
- Soyez vigilant lorsque vous utilisez l'appareil en continu pendant une longue période ; la batterie ou l'appareil est susceptible de chauffer.
- Enlevez la batterie si vous restez longtemps sans utiliser l'appareil, car elle risque de fuir et d'endommager l'appareil si elle reste en place pendant une période de non-utilisation prolongée. Si la batterie enlevée doit rester inutilisée pendant six mois ou plus, chargez-la pendant environ 30 minutes avant de la ranger. Veillez à recharger la batterie tous les six à douze mois.
- Rangez la batterie dans un endroit où la température est inférieure ou égale à la température ambiante. Évitez les températures élevées.
- La date et l'heure peuvent être réinitialisées si vous laissez la batterie hors de l'appareil pendant longtemps. Dans ce cas, réglez de nouveau la date et l'heure.

1 Ouvrez la trappe de protection du logement de la batterie.

Soulevez le bouton de déverrouillage du logement de la batterie, tournez-le vers OPEN pour déverrouiller puis ouvrez la trappe.

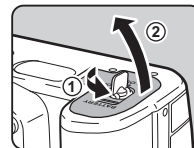

2 Placez la marque ▲ sur la batterie face à l'extérieur de l'appareil, puis insérez la batterie jusqu'à ce qu'elle se mette en place.

Pour retirer la batterie, poussez le levier de verrouillage de la batterie dans le sens de ③.

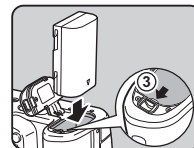

3 Fermez la trappe de protection.

Tournez le bouton de déverrouillage du logement de la batterie vers CLOSE pour verrouiller, puis rentrez le bouton.



🔋 Aide-mémoire

- Le niveau affiché de la batterie peut ne pas être correct lorsque l'appareil est utilisé à des températures basses ou lorsque vous effectuez des prises de vue en rafale pendant une période de temps prolongée.
- En règle générale, la performance de la batterie sera momentanément affectée en cas de baisse de température. Lorsque vous utilisez l'appareil dans des climats froids, gardez une batterie de rechange à portée, bien au chaud dans votre poche. La performance de la batterie reviendra à la normale lors du retour à température ambiante.

- Lorsque vous voyagez à l'étranger ou que vous prenez beaucoup de photos, prévoyez toujours des batteries de rechange.
- Lorsque la poignée de batterie en option D-BG5 est utilisée, les réglages suivants peuvent être effectués dans [Choisir batterie] du menu  3.
 - Priorité à l'utilisation de la batterie
 - Type de piles AA utilisées

Utilisation de l'adaptateur secteur

Il est recommandé d'utiliser le kit adaptateur secteur K-AC132 en option en cas d'utilisation prolongée de l'écran ou de raccordement de l'appareil à un ordinateur ou un équipement AV.

- 1** Vérifiez que l'appareil est hors tension puis ouvrez le cache des ports.

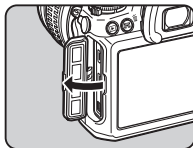

- 2** Alignez les marques ▲ sur la prise externe de l'adaptateur secteur puis la prise alimentation externe de l'appareil et branchez.

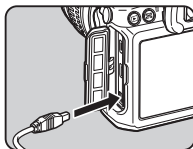

- 3** Branchez l'adaptateur secteur au cordon d'alimentation secteur, puis le cordon à la prise de courant.

Attention

- Vérifiez que l'appareil est hors tension avant de brancher ou de débrancher l'adaptateur secteur.
- Veillez à ce que les branchements soient corrects entre les bornes. En cas de déconnexion de l'alimentation pendant la lecture de données sur la carte, la carte mémoire ou les données pourraient être endommagées.
- Avant toute utilisation du kit d'adaptateur secteur, il est impératif de lire son mode d'emploi.

Insertion d'une carte mémoire

Les cartes mémoire suivantes peuvent être utilisées avec cet appareil.

- Carte mémoire SD, carte mémoire SDHC et carte mémoire SDXC
- Carte Eye-Fi
- Flucard compatible avec cet appareil

Dans le présent manuel, ces cartes sont désignées comme cartes mémoire.

1 Assurez-vous que l'appareil est hors tension.

2 Faites glisser la trappe de protection du logement de la carte mémoire dans le sens de ① puis faites-la pivoter pour l'ouvrir comme illustré par ②.

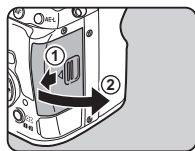

3 Introduisez la carte à fond dans la fente de la carte mémoire avec l'étiquette de la carte mémoire orientée vers le côté écran.

Pour utiliser une carte Eye-Fi ou une Flucard, insérez la carte dans la fente SD2.

Poussez sur la carte mémoire une fois puis relâchez pour la retirer.

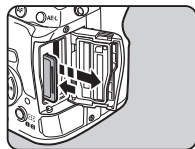
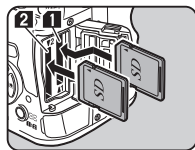

4 Faites pivoter la trappe de protection du logement de la carte mémoire, comme illustré par ③, puis faites-la glisser dans le sens de ④.

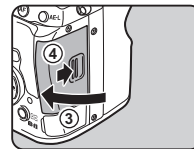

⚠ Attention

- Ne retirez pas la carte mémoire tant que le témoin d'accès à la carte est allumé.
- Si la trappe de protection du logement de la carte mémoire est ouverte alors que l'appareil est sous tension, celui-ci s'éteint. N'ouvrez pas la trappe lorsque vous utilisez l'appareil.
- Utilisez cet appareil pour formater (initialiser) une carte mémoire non utilisée ou ayant servi sur d'autres appareils. (p.38)
- Utilisez une carte mémoire à haute vitesse pour l'enregistrement de séquences vidéo. Si la vitesse d'écriture ne peut pas se maintenir à la vitesse d'enregistrement, l'écriture est susceptible de s'interrompre au cours de l'enregistrement.

🔍 Aide-mémoire

- Pour savoir comment les données sont enregistrées lorsque deux cartes mémoires sont insérées, reportez-vous à « Réglages de la carte mémoire » (p.43).
- Lorsque vous utilisez une carte Eye-Fi ou une Flucard, reportez-vous à « Utiliser une carte mémoire sans fil » (p.95).

Réglages initiaux

Mettez l'appareil sous tension et effectuez les réglages initiaux.

Mise de l'appareil sous tension

1 Placez l'interrupteur principal sur [ON].

Lorsque l'appareil est allumé pour la première fois après son achat, l'écran [Language/言語] s'affiche.

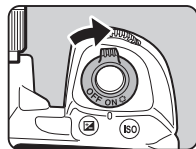

● Aide-mémoire

- L'appareil se met automatiquement hors tension lorsque vous ne l'utilisez pas pendant un délai donné (réglage par défaut : 1 min.) Vous pouvez modifier le réglage dans [Arrêt auto] du menu .

Réglage de la langue d'affichage

1 Utilisez pour sélectionner la langue voulue et appuyez sur .

L'écran [Réglages initiaux] apparaît dans la langue sélectionnée.

Passez à l'étape 6 s'il n'est pas nécessaire de changer  (Ville résidence).



2 Appuyez sur pour déplacer le cadre jusqu'à et appuyez sur .

L'écran [ Ville résidence] apparaît.

3 Utilisez pour sélectionner une ville.

Utilisez  pour modifier la région.

Reportez-vous à « Liste des villes Heure monde » (p.110) pour les villes qui peuvent être sélectionnées comme ville de résidence.



4 Appuyez sur pour sélectionner [Heure d'été] et utilisez pour sélectionner ou .

5 Appuyez sur .

L'appareil revient à l'écran [Réglages initiaux].

6 Appuyez sur pour sélectionner [Taille du texte] puis appuyez sur .

7 Utilisez pour sélectionner [Standard] ou [Grande], puis appuyez sur .

La sélection de [Grande] augmente la taille de texte des éléments de menu choisis.



8 Appuyez sur pour sélectionner [Réglages effectués] puis appuyez sur .

L'écran [Réglage date] apparaît.



Réglage de la date et de l'heure

- 1** Appuyez sur **▶** et utilisez **▲▼** pour choisir le format de date .

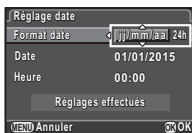

- 2** Appuyez sur **▶** et utilisez **▲▼** pour choisir [24h] ou [12h].

- 3** Appuyez sur **OK**.

Le cadre revient à [Format date].

- 4** Appuyez sur **▼** puis sur **▶**.

Le cadre passe au mois si le format de la date est réglé sur [mm/jj/aa].

- 5** Utilisez **▲▼** pour définir le mois.

Réglez de la même façon le jour, l'année et l'heure.

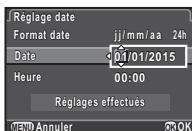

- 6** Appuyez sur **▼** pour sélectionner [Réglages effectués] puis appuyez sur **OK**.

L'appareil passe en mode d'enregistrement et est prêt à photographier.

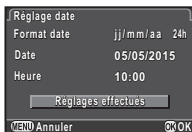

☉ Aide-mémoire

- Il est possible de modifier par la suite la langue, la taille de texte, la date et les réglages de l'heure à partir du menu **↶** 1. (p.27)
- Les réglages de la date et de l'heure peuvent être définis automatiquement en utilisant les informations des satellites GPS. (p.70)

Formatage d'une carte mémoire



- 1** Appuyez sur **MENU**.

Le menu **☰** 1 s'affiche.

- 2** Utilisez **☀** ou **☂** pour afficher le menu **↶** 4.

- 3** Utilisez **▲▼** pour sélectionner [Formater] puis appuyez sur **▶**.

L'écran [Formater] apparaît.

- 4** Utilisez **▲▼** pour sélectionner la fente de la carte mémoire dans laquelle la carte mémoire à formater doit être insérée puis appuyez sur **▶**.

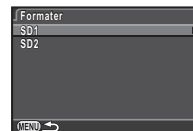

- 5** Appuyez sur **▲** pour sélectionner [Formater] puis appuyez sur **OK**.

Le formatage commence. Lorsque le formatage est terminé, l'écran de l'étape 4 s'affiche de nouveau.

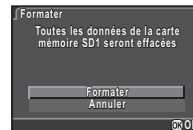

- 6** Appuyez deux fois sur **MENU**.

☉ Attention

- Ne retirez pas la carte mémoire en cours de formatage, sous peine de l'endommager.
- Le formatage supprime toutes les données, protégées ou non.

☉ Aide-mémoire

- Lorsqu'une carte mémoire est formatée, le nom de volume attribué à la carte est « K-3 II ». Lorsque cet appareil est raccordé à un ordinateur, la carte mémoire est reconnue comme disque amovible nommé « K-3 II ».

Prise de vue de base

Lorsque vous prenez des photos en mode  (Vert), l'appareil définit automatiquement l'exposition optimale.

Prise de vue avec le viseur

- 1 Retirez le bouchon avant de l'objectif en appuyant sur les parties supérieure et inférieure indiquées sur l'illustration.**

Lorsqu'un objectif rétractable est monté, déployez-le avant de mettre l'appareil sous tension.

➞ Comment utiliser un objectif rétractable (p.41)

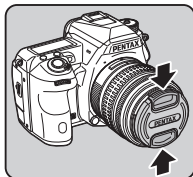

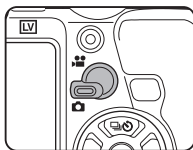

- 2 Mettez l'appareil sous tension.**

- 3 Tournez le sélecteur de mode d'enregistrement sur .**

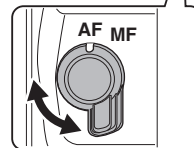
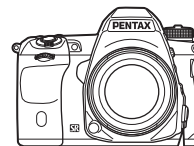

- 4 Réglez l'interrupteur de mise au point sur AF.**



- 5 Tournez le sélecteur de mode sur  tout en appuyant sur le bouton de verrouillage du sélecteur.**

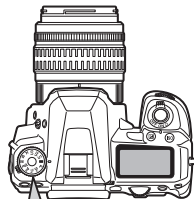

Bouton de verrouillage de la molette de sélection de mode

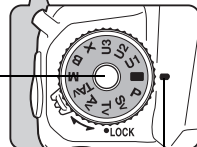

Indicateur de mode

Le mode d'exposition sélectionné s'affiche sur l'écran (Affichage guide).

- Réglages affichage guide (p.28)



6 Regardez le sujet dans le viseur.

Lorsque vous utilisez un objectif à zoom, tournez la bague du zoom vers la droite ou vers la gauche pour changer l'angle de vue.

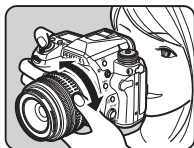

7 Placez le sujet dans la mire AF et appuyez sur le déclencheur à mi-course.

Le témoin de mise au point (●) apparaît et un bip sonore retentit lorsque l'appareil a effectué la mise au point du sujet.

- Réglage des effets sonores (p.28)



Témoin de mise au point

8 Pressez le déclencheur à fond.

L'image capturée s'affiche à l'écran (Affichage immédiat).

Opérations disponibles pendant Instant Review

- Supprime l'image.
- Grossit l'image.
- Enregistre les données RAW (uniquement lorsqu'une image JPEG a été prise et que les données restent dans la mémoire tampon).

Prise de vue avec Live View

1 Appuyez sur **[LV]** à l'étape 6 sur « **Prise de vue avec le viseur** » (p.40).

L'image Live View s'affiche sur l'écran.

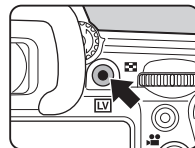

2 Positionnez le sujet à l'intérieur de la mire AF sur l'écran et pressez le déclencheur à mi-course.

Lorsque l'appareil a effectué la mise au point sur le sujet, la mire AF devient verte et un bip sonore retentit.

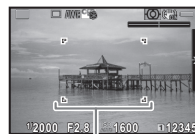

Mire AF

Opérations disponibles pendant Live View

- Grossit l'image.
Utilisez pour changer le grossissement (jusqu'à 10×).
Utilisez pour modifier la zone à afficher.
Appuyez sur pour ramener la zone d'affichage au centre.
Appuyez sur pour revenir en affichage 1× image.
- Quitte la prise de vue avec Live View.

Les étapes suivantes sont les mêmes que pour une prise de vue avec le viseur.

Aide-mémoire

- Vous pouvez utiliser **AF** pour effectuer la mise au point sur le sujet. (p.52)
- Vous avez la possibilité de visualiser l'image sur l'écran pour vérifier la profondeur de champ avant la prise de vue. (p.55)

- Vous pouvez paramétrer les réglages de fonctionnement et d'affichage pour l'affichage immédiat dans l'option [Affichage immédiat] du menu 4. (p.24) Lorsque [Durée affichage] est réglé sur , l'affichage immédiat s'affichera jusqu'à l'opération suivante.

Attention

- Certaines fonctions ne sont pas disponibles en mode . Si vous essayez d'utiliser ces fonctions, comme la touche directe, le message [Cette fonction n'est pas disponible dans le mode en cours] s'affiche.

Fonctionnement facile du sélecteur de mode

Déverrouillez la molette de sélection de mode grâce au levier de déverrouillage de la molette de sélection de mode pour utiliser facilement le sélecteur de mode sans avoir à appuyer sur le bouton de verrouillage de la molette de sélection de mode.

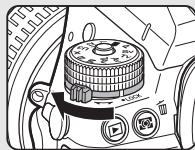

Comment utiliser un objectif rétractable

Si l'appareil est mis sous tension alors qu'un objectif rétractable, tel que smc PENTAX-DA L 18-50 mm F4-5,6 DC WR RE, est monté et n'est pas déployé, un message d'erreur s'affiche sur l'écran. Tournez la bague du zoom dans le sens de ② tout en appuyant sur le bouton de la bague ① pour déployer l'objectif. Lors de la rétraction de l'objectif, tournez la bague du zoom dans le sens opposé à ② tout en appuyant sur le bouton sur la bague et en alignant le point blanc sur la position ③.

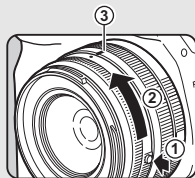

Visionner les images

Contrôlez la photo prise sur l'écran.

1 Appuyez sur .

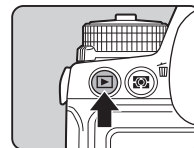





L'appareil passe en mode lecture et la dernière image prise s'affiche (affichage une image).







2 Contrôlez la photo prise.

Fonctionnements possibles

vers la gauche	Affiche l'image précédente.
vers la droite	Affiche l'image suivante.
	Supprime l'image.
vers la droite	Agrandit l'image (jusqu'à 16×). Utilisez pour modifier la zone à afficher. Appuyez sur pour ramener la zone d'affichage au centre. Appuyez sur pour revenir en affichage image entière.
vers la gauche	Bascule en mode affichage imagettes (p.75).

	Bascule entre la carte SD1 et la carte SD2.
	Enregistre les données RAW (uniquement lorsqu'une image JPEG a été prise et que les données restent dans la mémoire tampon).
	Modifie le type d'informations affichées en mode lecture (p.14).
	Affiche la palette du mode lecture (p.74).

Aide-mémoire

- Lorsque  est tourné vers la droite pour agrandir l'image, le grossissement s'affiche en bas à droite de l'écran.  apparaît lorsque l'image est affichée à la taille réelle de pixel (affichage 1× image). Vous pouvez définir le grossissement initial lorsque vous agrandissez des images dans [Zoom rapide] du menu  1.
- Lorsque  est affiché à l'écran, l'image JPEG qui vient juste d'être prise peut aussi être enregistrée au format RAW (Sauv. données RAW).

Configurer les réglages de prise de vue

Réglages de la carte mémoire



La méthode d'enregistrement pour le cas où deux cartes mémoires sont insérées peut être définie dans [Options carte mémoire] du menu 1 ou le panneau de contrôle.

1 Utilisation séquentielle	Lorsque la carte mémoire dans la fente SD1 est pleine, les données sont enregistrées dans la carte placée dans la fente SD2.
2 Enregistrer sur les 2	Enregistre les mêmes données dans les cartes mémoire placées dans les fentes SD1 et SD2.
RAW+ JPEG RAW/JPEG distincts	Enregistre les données RAW dans la carte mémoire placée dans la fente SD1, et les données JPEG dans la carte placée dans la fente SD2.

Aide-mémoire

- En mode 1, les données sont enregistrées sur la carte, dans la fente SD1 ou SD2. Paramétrez l'option [Options carte mémoire] du menu 1.

Réglages capture image



Réglez le format de fichier pour les images fixes dans [Réglages capture image] du menu 1 ou depuis le panneau de contrôle.

Format fichier	JPEG, RAW, RAW+
Pixels enregistrés JPEG	, , ,
Qualité JPEG	★★★ , ★★ , ★
Format fichier RAW	PEF, DNG

Attention

- Lorsque [Options carte mémoire] est réglé sur [RAW/JPEG distincts], [Format fichier] est défini sur [RAW+].

Aide-mémoire

- Lorsque [Format fichier] est réglé sur [RAW+], une image JPEG et une image RAW avec le même numéro de fichier sont enregistrées en même temps.
- Vous pouvez prendre des images avec un réglage de format de fichier différent uniquement lorsque le bouton est actionné. (p.89)
- [PEF] de [Format fichier RAW] est un format de fichier RAW d'origine PENTAX.

Réglages capture vidéo



Réglez le format de fichier pour les séquences vidéo dans [Réglages capture vidéo] du menu 1 ou depuis le panneau de contrôle.

Pixels enregistrés	Cadence d'image
	60i, 50i, 30p, 25p, 24p
	60p, 50p, 30p, 25p, 24p

Prise de vues

Sélectionnez le mode d'exposition qui convient au sujet et aux conditions de prise de vue.

Les modes d'exposition suivants sont disponibles sur cet appareil.

✓ : disponible # : limité ✗ : indisponible

Mode	Changer la vitesse d'obturation	Changer la valeur d'ouverture	Changer la sensibilité	Correction IL
P Programme exposition auto	# *1	# *1	✓	✓
Sv Priorité sensibilité exposition auto	✗	✗	✓ *2	✓
Tv Priorité vitesse exposition auto	✓	✗	✓	✓
Av Priorité ouverture exposition auto	✗	✓	✓	✓
TAv Priorité vitesse & ouverture exposition auto	✓	✓	✓ *3	✓
M Exposition manuelle	✓	✓	✓ *2	✓
B Pose B	✗	✓	✓ *2	✗
X Synchro Flash X	✗ *4	✓	✓ *2	✓

*1 Vous pouvez régler la valeur à modifier dans [Programmat° molette] du menu 4. (p.87)

*2 [ISO AUTO] est indisponible.

*3 Fixé sur [ISO AUTO].

*4 Fixé sur 1/180 secondes.

1 Placez le sélecteur de mode sur le mode d'exposition souhaité.

ou s'affiche sur l'écran de contrôle LCD pour la valeur qui peut être modifiée.



La valeur qui peut être modifiée est soulignée dans le viseur.

► s'affiche sur l'écran LCD pour la valeur qui peut être modifiée.

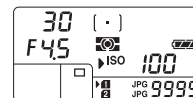

Pendant Live View, ► s'affiche sur l'écran pour la valeur qui peut être modifiée.



2 Tournez .

La valeur d'ouverture est modifiée en mode **Av**, **TAv**, **M**, **B** ou **X**.
La sensibilité est modifiée en mode **Sv**.

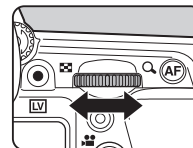





3 Tournez .

La vitesse d'obturation est modifiée en mode **Tv**, **TAv** ou **M**.











Aide-mémoire

- Les réglages de l'exposition peuvent être spécifiés en paliers d'incréments de 1/3 IL. Dans [1. Incréments IL] du menu **C1**, vous pouvez modifier les incréments de réglage sur 1/2 IL.
- Il est possible que la bonne exposition ne soit pas obtenue avec la vitesse d'obturation et la valeur d'ouverture sélectionnées lorsque la sensibilité est fixée sur une certaine valeur.
- En mode **M** ou **X**, la différence par rapport à l'exposition correcte est affichée sur l'échelle de distance IL alors que l'exposition est ajustée.
- En mode **B**, le mode de déclenchement ne peut pas être réglé sur [Rafale], [Bracketing d'exposit°], [Sur-impression+rafale], [Intervallomètre] ou [Composition prises de vue interv.].
- Pour chaque mode d'exposition, vous pouvez définir le fonctionnement de l'appareil lié à l'actionnement de  ou  ou à l'appui sur . Effectuez le réglage dans [Programmat° molette] du menu 4. (p.87)
- Lorsque la prise de vue s'effectue avec une vitesse d'obturation lente, vous pouvez réduire le bruit de l'image dans [Rédu.bruit vit.obt° lente] du menu 2 ou depuis le panneau de contrôle.

AUTO	Applique la réduction du bruit en fonction de la vitesse d'obturation, de la sensibilité et de la température interne de l'appareil.
ON (MARCHE)	Applique la réduction du bruit lorsque la vitesse d'obturation est inférieure à 1 seconde.
OFF (ARRÊT)	N'applique aucune réduction du bruit à aucune vitesse d'obturation.



Ligne de programme

Dans [Ligne de programme] du menu 2, vous pouvez spécifier comment l'exposition est contrôlée lorsque [PLINE] est sélectionné pour le fonctionnement du bouton .

 Auto	Détermine les réglages appropriés.
 Normal	Exposition automatique du programme de base.
 Priorité vitesse rapide	Donne la priorité aux vitesses d'obturation élevées.
 Priorit champ (+profond)	Ferme l'ouverture pour une grande profondeur de champ.
 Priorit champ (-profond)	Ouvre l'ouverture pour une faible profondeur de champ.
 Priorité MTF	Définit l'ouverture la plus nette de l'objectif monté lorsqu'un objectif DA, DA L, D FA, FA J ou FA est utilisé.



Correction IL

La valeur de correction peut être réglée entre -5 et +5 IL (-2 et +2 IL en mode .

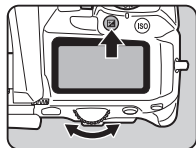
- 1 Appuyez sur , puis tournez .  et la valeur de correction s'affichent sur l'écran de contrôle LCD, l'écran Live View, l'écran LCD et le viseur pendant l'ajustement.



Fonctionnements possibles

-  Démarre/termine l'ajustement de la valeur de correction.
-  Rétablit la valeur d'ajustement au réglage par défaut.

Aide-mémoire

- La prise de vue en bracketing d'exposition vous permet de prendre des photos tout en modifiant automatiquement l'exposition. (p.58)

Enregistrement d'une vidéo

- 1 Tournez le sélecteur du mode d'enregistrement sur .

Live View s'affiche.



Temps d'enregistrement

- 2 Mise au point sur le sujet.

En mode **AF**, appuyez sur le déclencheur à mi-course.

- 3 Appuyez sur .

L'enregistrement vidéo commence.

Dans la partie supérieure gauche de l'écran, « REC » clignote et la taille du fichier vidéo enregistré est affichée.

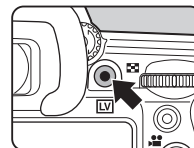





- 4 Appuyez de nouveau sur .

L'enregistrement vidéo s'arrête.

Attention

- En cas d'enregistrement de séquences vidéo avec du son, les sons de fonctionnement de l'appareil sont aussi enregistrés.
- En cas d'enregistrement de séquences vidéo avec une fonction de traitement d'image, comme le filtre numérique, le fichier vidéo peut être enregistré en omettant quelques vues.
- Si la température interne de l'appareil s'élève au cours de l'enregistrement, l'enregistrement peut s'interrompre.
- Lorsqu'un objectif rétractable est monté, l'enregistrement s'arrête si l'objectif se rétracte pendant l'enregistrement et un message d'erreur s'affiche.

🕒 Aide-mémoire

- L'enregistrement peut être démarré ou arrêté en appuyant à fond sur le déclencheur.
- Vous pouvez changer les réglages vidéo dans le menu  1 ou depuis le panneau de contrôle. (p.26) Lorsque [Réglage de l'exposition] est réglé sur ,  ou , vous pouvez régler l'exposition avant la prise de vue.
- Lorsque [Niveau enregistrement] est réglé sur [Manuel], une échelle graduée indiquant le niveau du volume du microphone apparaît sur le côté gauche (sur les deux côtés lorsqu'un microphone stéréo est raccordé) de l'écran.
- Vous pouvez enregistrer des séquences vidéo en continu jusqu'à 4 Go ou 25 minutes. Lorsque la carte mémoire est pleine, l'enregistrement s'arrête.

Utiliser un microphone ou des écouteurs

Vous pouvez enregistrer un son stéréo en raccordant un microphone stéréo disponible dans le commerce à la prise de microphone de l'appareil.

L'utilisation d'un microphone externe peut aussi aider à réduire la possibilité d'enregistrement des sons système de l'appareil.

Les spécifications suivantes sont recommandées pour les microphones externes.

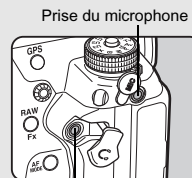

Prise de l'écouteur

Fiche	Mini-fiche stéréo (ø 3,5 mm)
Formater	Stéréo, condensateur électret
Alimentation	Alimentation « plug-in power » (PIP) (tension de fonctionnement de 2 V ou inférieure)
Impédance	2,2 kΩ

Si le microphone externe est débranché pendant l'enregistrement, aucun son n'est enregistré.

Vous pouvez enregistrer et lire des séquences vidéo tout en écoutant le son en raccordant des écouteurs disponibles dans le commerce à la prise écouteur.

Lecture des séquences vidéo

- 1 Affichez la séquence vidéo à lire dans l'affichage une image du mode lecture.



Fonctionnements possibles

▲	Démarre/met en pause la lecture d'une séquence vidéo.
▶	Avance d'une vue (pendant une pause).
Appuyez sur ▶ et maintenez-le enfoncé.	Lecture avant rapide.
◀	Reculé d'une vue (pendant une pause).
Appuyez sur ◀ et maintenez-le enfoncé.	Lecture arrière rapide.
▼	Interrompt la lecture.
	Règle le volume sonore (21 niveaux).
AE-L	Sauvegarde l'image affichée en fichier JPEG (pendant une pause).
INFO	Bascule entre [Affichage infos standard] et [Pas d'informations affichées].

Aide-mémoire

- Dans [Montage vidéo] de la palette du mode lecture, un fichier vidéo peut être divisé en plusieurs segments ou des images sélectionnées peuvent être supprimées. (p.84)

Réglage de l'exposition

Sensibilité

- 1 Appuyez sur ISO, puis tournez

La sensibilité affichée sur l'écran de contrôle LCD, l'écran Live View, l'écran LCD et dans le viseur change.

Appuyez sur pour régler la sensibilité sur [ISO AUTO].

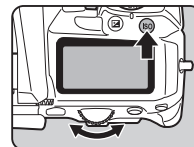

Aide-mémoire

- Lorsque [Réglage de l'exposition] est réglé sur en mode , la sensibilité peut être réglée entre ISO 100 et ISO 3200.
- Les incréments pour la sensibilité ISO sont des incréments de 1 IL. Pour paramétrer la sensibilité selon le réglage de l'incrément IL pour l'exposition, réglez à partir de [2. Paliers sensibilité] du menu **C1**.

Réglage de la plage de ISO AUTO



Vous pouvez régler la plage dans laquelle la sensibilité sera automatiquement ajustée lorsque la sensibilité est réglée sur ISO AUTO. Réglez dans [Réglage ISO AUTO] du menu 2 ou depuis le panneau de contrôle. (Réglage par défaut : ISO 100 à ISO 3200)

La façon dont la sensibilité est augmentée peut être spécifiée dans [Paramètres ISO AUTO].

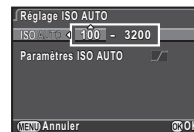

	Augmente la sensibilité aussi légèrement que possible.
	Augmente la sensibilité au niveau intermédiaire entre et .
	Augmente très nettement la sensibilité.

⚠ Attention

- Lorsque [Prise de vue HDR] du menu 1 est activé et que [Alignement auto] est réglé sur (Marche), [Paramètres ISO AUTO] est fixé à .

Réduction du bruit lors d'une prise de vue avec une sensibilité ISO élevée



Vous pouvez régler la réduction du bruit lors d'une prise de vue avec une sensibilité ISO élevée dans [Réduct* bruit ISO élevé] du menu 2 ou depuis le panneau de contrôle.



Auto	Applique la réduction du bruit à des niveaux déterminés par calcul optimal sur la gamme ISO.
Faible/ Moyenne/ Forte	Applique la réduction du bruit à un niveau choisi constant sur toute la gamme ISO.
Personnalisé	Applique la réduction du bruit à des niveaux définis par l'utilisateur pour chaque réglage ISO.
Arrêt	N'applique aucune réduction du bruit à aucun réglage ISO.

Lorsque [Personnalisé] est sélectionné, choisissez [Réglages] et réglez le niveau de réduction du bruit en fonction de la sensibilité ISO.



Mesure de l'exposition

Choisissez la partie du capteur à utiliser pour mesurer la luminosité et déterminer l'exposition.

1 Tournez tout en appuyant sur .

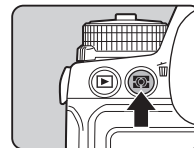

Multizone	Mesure la luminosité dans plusieurs zones différentes du capteur. Dans des conditions de contre-jour, ce mode ajuste automatiquement l'exposition.
Centrale pondérée	Mesure la luminosité en accentuant le centre du capteur. La sensibilité augmente au centre et aucun réglage automatique n'est effectué, même à contre-jour.
Spot	Mesure la luminosité uniquement dans une zone limitée au centre du capteur. Utile lorsque le sujet est petit.

Utilisation d'un flash

Lorsqu'un flash externe (en option) est raccordé à l'appareil, vous pouvez décharger un flash pour la prise de vue.

Raccordement d'un flash

Ôtez le cache-sabot de l'appareil puis montez un flash externe.

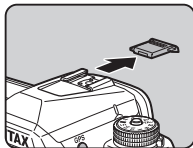

Aide-mémoire

- Reportez-vous à la rubrique « Fonctions en cas d'utilisation d'un flash externe » (p.100) pour plus de détail sur la fonction des flashes externes.

Réglage du mode flash

1 Appuyez sur **▼** en état de pause.

2 Sélectionnez un mode flash.



Décharge flash auto	Mesure automatiquement la lumière ambiante et décide s'il convient d'utiliser le flash.
Flash auto+red yeux rouges	Déclenche un pré-éclair pour l'atténuation des yeux rouges avant un flash automatique.

Flash forcé	Déclenche un flash systématiquement.
Flash forcé+red yeux rouges	Déclenche un pré-éclair pour l'atténuation des yeux rouges avant le flash principal pour chaque photo.
Synchro lente	Définit une vitesse d'obturation lente et déclenche un flash pour chaque photo. Utilisez par exemple cette option pour réaliser un portrait avec un coucher de soleil en arrière-plan.
Synchro lente+red yeux rouges	Déclenche un pré-éclair pour l'atténuation des yeux rouges avant que le flash principal soit déclenché avec synchro lente.

3 Pour corriger l'intensité du flash, appuyez sur **▼** puis utilisez pour ajuster la valeur.

Appuyez sur **○** pour restaurer la valeur sur 0,0.



4 Appuyez sur **OK**.

L'appareil revient à l'état de pause.

Aide-mémoire

- Les modes flash pouvant être sélectionnés varient en fonction du mode d'exposition.

Mode exposition	Mode flash sélectionnable
	* Pas de correction du flash
P, Sv, Av	
Tv, Tv, M, B, X	

- Lorsque le flash est utilisé en mode **Av**, la vitesse d'obturation change automatiquement sur une plage de 1/180 secondes vers une vitesse d'obturation plus lente selon l'objectif utilisé. La vitesse d'obturation est verrouillée à 1/180 secondes lorsqu'un objectif autre qu'un objectif DA, DA L, D FA, FA J, FA ou F est utilisé.
- Lorsque le flash est utilisé en mode **Tv**, **TAv** ou **M**, toute vitesse d'obturation souhaitée de 1/180 secondes ou moins peut être définie.

Régler la méthode de mise au point

Réglez l'interrupteur de mise au point sur **AF** ou **MF**.

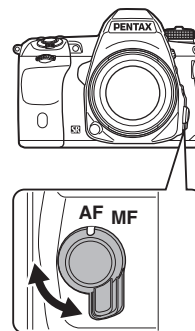

Le mode de mise au point automatique pour une prise de vue avec le viseur est différent de ceux utilisés pour une prise de vue avec Live View.

<p>Prise de vue avec le viseur</p>	<p>Mise au point automatique à coïncidence de phase TTL : Sélectionnez à partir du mode A.F.S., A.F.C ou A.F.A qui permet de basculer automatiquement entre A.F.S et A.F.C. Réglez la zone de mise au point en sélectionnant un point AF. (p.53) Une performance de la mise au point automatique plus rapide que la détection du contraste AF est possible.</p>
<p>Prise de vue avec Live View</p>	<p>Détection du contraste AF : Les fonctions détection de visage et par anticipation sont disponibles. (p.54)</p>

🔍 Aide-mémoire

- Vous pouvez utiliser le bouton **AF** pour faire la mise au point sur le sujet. Le fonctionnement du bouton **AF** peut être réglé dans [Personnalisat° boutons] du menu **4**. (p.87)

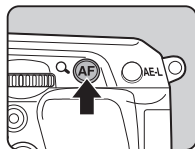

Réglage du mode AF lors de prise de vue avec le viseur

- 1 Tournez  tout en appuyant sur **AF MODE**.

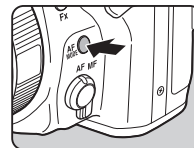

A.F.S Mode unique	Lorsque le déclencheur est pressé à mi-course et que la mise au point est faite sur le sujet, la mise au point est verrouillée dans cette position. La lumière d'assistance AF s'active si nécessaire.
A.F.C Mode rafale	La mise au point est faite sur le sujet par réglage continu alors que le déclencheur est pressé à mi-course.  apparaît dans le viseur lorsque le sujet est mis au point. Le déclenchement peut intervenir même si le sujet n'est pas mis au point.
A.F.A Mode Sélect. automatique	Bascule automatiquement entre les modes A.F.S et A.F.C selon le sujet.

● Aide-mémoire

- Les réglages suivants pour l'opération de mise au point automatique peuvent être effectués dans le menu **C3**.



15. Réglage AF.S	Priorité mise au point, priorité déclenchement
16. 1re prise de vue en AF.C	Priorité déclenchement, automatique, priorité mise au point
17. Fct en AF.C rafale	Priorité mise au point, automatique, priorité FPS
18. Maintien de l'état AF	Arrêt, faible, moyen, forte





Dans [18. Maintien de l'état AF], vous pouvez définir si vous voulez réactiver immédiatement la mise au point automatique ou si vous voulez conserver la mise au point pendant un certain temps avant de réactiver la mise au point automatique lorsque le sujet sort de la zone de mise au point après la mise au point. Le réglage par défaut réactive immédiatement la mise au point automatique lorsque le sujet n'est plus mis au point.



- En mode , le mode de mise au point automatique est fixé à **AF.A**.

Sélection de la zone de mise au point (Point AF)

1 Tournez  tout en appuyant sur .

 Auto (27 points AF)	En dehors des 27 points AF sélectionnés, l'appareil sélectionne automatiquement la zone de mise au point optimale.
 Sélection zone	En dehors des 9 points AF sélectionnés, l'appareil sélectionne automatiquement la zone de mise au point optimale.

 Sélectionner	Définit la zone de mise au point à l'un des 27 points sélectionnés par l'utilisateur.
 Zone AF étendue (S)	Définit la zone de mise au point pour le point sélectionné par l'utilisateur à partir de 27 points. Lorsque le sujet se déplace hors de la zone de mise au point sélectionnée après avoir été mis au point, 8 points périphériques sont utilisés comme points de secours. Non disponible en mode AF.S .
 Zone AF étendue (M)	Définit la zone de mise au point pour le point sélectionné par l'utilisateur à partir de 27 points. Lorsque le sujet se déplace hors de la zone de mise au point sélectionnée après avoir été mis au point, 24 points périphériques sont utilisés comme points de secours. Non disponible en mode AF.S .
 Zone AF étendue (L)	Définit la zone de mise au point pour le point sélectionné par l'utilisateur à partir de 27 points. Lorsque le sujet se déplace hors de la zone de mise au point sélectionnée après avoir été mis au point, 26 points périphériques sont utilisés comme points de secours. Non disponible en mode AF.S .
 Spot	Définit la zone de mise au point au centre des 27 points.

Passer à l'étape 2 lorsqu'un mode autre que  ou  est sélectionné.

2 Sélectionnez le point AF souhaité.

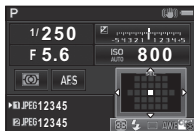

Fonctionnements possibles

- ▲▼◀▶ Modifie le point AF.
- OK Fait revenir le point AF au centre.
- ☉ Fait basculer la fonction des touches fléchées (▲▼◀▶) sur le mode Changer point AF ou sur le fonctionnement par touche directe.

Réglage du mode AF pendant Live View



Vous pouvez sélectionner un mode de mise au point automatique lors de la prise de vue avec Live View dans [Live View] du menu 3, ou dans [Contraste AF] du panneau de contrôle. Le mode de mise au point automatique peut également être modifié en tournant tout en appuyant sur pendant Live View.

Détection de visage	Détecte et suit les visages des personnes. Le cadre de détection du visage principal, pour AF et AE, s'affiche en jaune.
Par anticipation	Anticipe le sujet mis au point. Le déclenchement peut intervenir même si le sujet n'est pas mis au point.
Points AF multiples	Affecte la zone de mise au point à la zone souhaitée. Le capteur est divisé en 45 zones (9 horizontales sur 5 verticales), et vous pouvez sélectionner une zone de mise au point plus large ou plus étroite en utilisant 1, 9, 15 ou 21 de ces 45 zones disponibles.

Sélectionner	Définit la zone de mise au point en fonction des pixels.
Spot	Définit la zone de mise au point à une zone limitée au centre.

⚠ Attention

- Lorsque est sélectionné, l'opération de verrouillage de la mise au point (ajustement de la composition en appuyant sur le déclencheur à mi-course) ne fonctionne pas.

Sélection de la zone de mise au point souhaitée

Vous pouvez régler la position et la plage de la zone de mise au point automatique (Zone AF).

1 Réglez le mode de mise au point automatique sur ou .

2 Appuyez sur .

3 Sélectionnez la zone autofocus.

Utilisez le cadre qui apparaît sur l'écran pour modifier la position et la taille de la zone AF.

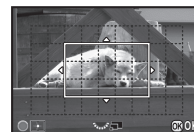

Fonctionnements possibles

- ▲▼◀▶ Change la position de la zone AF.
- Augmente/réduit la taille de la zone AF (lorsque est sélectionné).
- Fait revenir la zone autofocus au centre.

4 Appuyez sur **OK**.

La zone autofocus est définie.

Aide-mémoire

- Lorsque [Contours netteté] est réglé sur [ON] dans [Live View] du menu **C3**, le contour du sujet mis au point est accentué et facilite la vérification de la mise au point. Cette fonction marche dans les modes **AF** et **MF**.

Ajustement AF précis

C4

Vous pouvez régler précisément votre objectif avec le système de mise au point automatique de l'appareil.

1 Sélectionnez [25. Ajustement AF précis] dans le menu **C4** et appuyez sur **▶**.

L'écran [25. Ajustement AF précis] apparaît.

2 Sélectionnez [Appliquer à tous] ou [Appliquer à un] puis appuyez sur **OK**.

Appliquer à tous	Applique la même valeur d'ajustement à tous les objectifs.
Appliquer à un	Enregistre une valeur d'ajustement pour l'objectif utilisé. (jusqu'à 20 valeurs)

3 Sélectionnez [Réglages] et ajustez la valeur.



Fonctionnements possibles

▶ /  vers la droite Ajuste la mise au point à une position plus proche.

◀ /  vers la gauche Ajuste la mise au point à une position plus lointaine.

○ Rétablit la valeur d'ajustement au réglage par défaut.

4 Appuyez sur **OK**.

La valeur d'ajustement est sauvegardée.

5 Appuyez deux fois sur **MENU**.

L'appareil revient à l'état de pause.

Vérifier la profondeur de champ (Prévisualisation)

Tournez l'interrupteur sur  pour utiliser la fonction de prévisualisation. Il existe deux méthodes de prévisualisation.

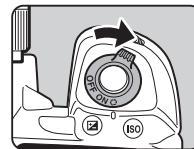

Prévisualisation optique	Active la fonction de prévisualisation optique pour contrôler la profondeur de champ avec le viseur.
Prévisu. numérique	Active la fonction de prévisualisation numérique pour contrôler la composition, l'exposition et la mise au point sur l'écran. (durée d'affichage maximum : 60 secondes) Vous pouvez grossir l'image ou enregistrer l'image de prévisualisation.

1 Sélectionnez [Personnalisat° boutons] dans le menu 4 et appuyez sur ►.

L'écran [Personnalisat° boutons] apparaît.

2 Sélectionnez [Molette prévisualisat°] puis appuyez sur ►.

L'écran [Molette prévisualisat°] apparaît.

3 Sélectionnez [Prévisualisation optique] ou [Prévisu. numérique] puis appuyez sur OK.

4 Appuyez trois fois sur le bouton .

L'appareil revient à l'état de pause.

Aide-mémoire

- Prévisualisation optique est toujours utilisé lorsque le mode de déclenchement est réglé sur [P. de vue miroir verrouillé], [Sur-impression], [Intervallomètre] ou [Composition prises de vue interv.], ou lorsque [Traceur astronomique] est activé.
- Les réglages d'affichage et de fonctionnement de l'appareil pendant Prévisualisation numérique peuvent être changés dans [Prévisu. numérique] du menu 4. (p.24)
- La fonction de prévisualisation peut également être attribuée à (p.88) Vous pouvez facilement basculer entre Prévisualisation optique et Prévisualisation numérique après avoir attribué les différents types de méthodes de prévisualisation aux deux commandes, de l'interrupteur principal et .





Attention

- Les effets de certaines fonctions ne peuvent pas être vérifiés pendant Prévisualisation numérique ou ils ne sont pas appliqués à l'image de prévisualisation enregistrée.

Réglage du mode de déclenchement

Vous pouvez choisir entre les modes de déclenchement suivants.







P. de vue vue par vue (□)	Mode d'enregistrement normal
Rafale (/ /)	Prendre des photos en rafale en maintenant le déclencheur enfoncé. (p.57) Le nombre de photos qui peuvent être prises en rafale varie selon le mode sélectionné (H/M/L).
Retardateur (/)	Le déclenchement intervient environ 12 secondes ou 2 secondes après avoir appuyé sur le déclencheur. (p.57)
Télécommande (/)	Permet la prise de vue avec télécommande. (p.58) Choisissez parmi [Télécommande], [Télécommande 3 sec.] ou [Rafale à distance].
Bracketing d'exposit° (/ /)	Prend trois images consécutives avec différents niveaux d'exposition. (p.58) Choisissez parmi [Bracketing d'exposit°], [Retardateur+bracketing expo] ou [Bracketing expo+télécommande].
P. de vue miroir verrouillé (M.U.P. /)	Prend des photos avec le miroir relevé. (p.59) Choisissez entre [P. de vue miroir verrouillé] et [Télécommande+miroir verrouillé].
Sur-impression (/ / /)	Crée une image composite en prenant plusieurs photos et en les fusionnant en une seule image. (p.59) Choisissez parmi [Sur-impression], [Sur-impression+rafale], [Retardateur+sur-impression] ou [Télécommande+sur-impression].

Intervallomètre ()	Prend des images à intervalles réguliers prédéfinis par vos soins. (p.60)
Composition prises de vue interv. ()	Prend des photos à un intervalle défini, à partir d'un moment défini, et les fusionne en une seule image. Les traînées d'étoiles et de lune peuvent être enregistrées sur une seule image. (p.61)
Enregistrmt vidéo par intervalle ()	Prend des photos à un intervalle défini, à partir d'un moment défini, et les enregistre dans un fichier vidéo unique. (p.61) Disponible uniquement en mode  .

⚠ Attention



- Des restrictions existent dans certains modes de déclenchement lorsqu'ils sont utilisés en association avec d'autres fonctions. (p.97)

🧠 Aide-mémoire

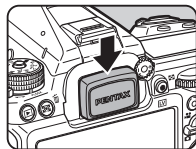

- Il n'est possible de sélectionner que ,  ou  en mode .
- Le réglage du mode de déclenchement est enregistré même après que l'appareil a été mis hors tension. Si [Mode déclenchement] est réglé sur  (Arrêt) dans [Mémoire] du menu  4, le réglage revient à [P. de vue vue par vue] lorsque l'appareil est mis hors tension. (p.91)
- Le [Shake Reduction] du menu  3 est automatiquement réglé sur [OFF] lorsque le mode de déclenchement est réglé sur [Retardateur], [Télécommande] ou [P. de vue miroir verrouillé].
- Lorsque le mode de déclenchement qui fait appel au retardateur ou à la télécommande est sélectionné, l'exposition peut être affectée si la lumière pénètre dans le viseur. Dans ce cas, utilisez la fonction Verrouillage expo ou montez le cache oculaire en option. Retirez l'ocilleton avant de monter le cache oculaire.



Rafale

- 1 Appuyez sur  en état de pause.**
L'écran du mode de déclenchement apparaît.
- 2 Sélectionnez  puis appuyez sur .**





- 3 Sélectionnez ,  ou  et appuyez sur .**
L'appareil revient à l'état de pause.

🧠 Aide-mémoire

- Lorsque le mode de mise au point automatique est réglé sur **A.F.S.**, la mise au point est verrouillée dans la première vue.

Retardateur

- 1 Appuyez sur  en état de pause.**
L'écran du mode de déclenchement apparaît.
- 2 Sélectionnez  puis appuyez sur .**



- 3 Sélectionnez  ou  puis appuyez sur .**
L'appareil revient à l'état de pause.

4 Appuyez sur le déclencheur à mi-course, puis à fond.

Le témoin du retardateur clignote.

Le déclenchement intervient au bout de 12 secondes ou 2 secondes environ.

Télécommande

1 Appuyez sur ▲ en état de pause.

L'écran du mode de déclenchement apparaît.

2 Sélectionnez puis appuyez sur ▼.



3 Sélectionnez , ou puis appuyez sur OK.

L'appareil revient à l'état de pause.

Le témoin du retardateur clignote.

4 Pressez le déclencheur à mi-course.

5 Dirigez la télécommande vers la cellule à l'avant ou l'arrière de l'appareil, et appuyez sur le déclencheur de la télécommande.

Aide-mémoire

- La distance de fonctionnement maximale de la télécommande est d'environ 4 m depuis l'avant de l'appareil et d'environ 2 m depuis l'arrière de l'appareil.
- Pour ajuster la mise au point avec la télécommande, faites le réglage dans [19. AF avec télécommande] du menu C3.
- Lorsque vous utilisez la télécommande étanche O-RC1, la mise au point automatique peut fonctionner avec le bouton  sur la télécommande. Le bouton Fn ne peut pas être utilisé.

Bracketing d'exposition

1 Appuyez sur ▲ en état de pause.

L'écran du mode de déclenchement apparaît.

2 Sélectionnez puis appuyez sur ▼.

3 Sélectionnez , ou puis appuyez sur ▼.

4 Utilisez pour sélectionner le nombre de prises de vue.

Choisissez parmi [2 images (+)], [2 images (-)], [3 images] ou [5 images].

5 Réglez la valeur du bracketing.



Fonctionnements possibles



Modifie la valeur du bracketing (jusqu'à ± 2 IL).



Ajuste la valeur de correction de l'exposition.



Remet la valeur de correction IL à sa valeur par défaut.

6 Appuyez sur OK.

L'appareil revient à l'état de pause.

7 Prenez le nombre défini de photos.

Une fois que les photos ont été prises, l'appareil revient à l'état de pause à l'étape 6.

🔍 Aide-mémoire

- La valeur de bracketing peut être réglée par paliers de 1/3 IL ou 1/2 IL selon le réglage [1. Incréments IL] dans le menu **C1**.
- Les réglages suivants concernant la balance des blancs peuvent être définis dans le menu **C2**.

8. Ordre bracketing	Change l'ordre de prise de vue des photos.
9. Bracketing ponctuel	Prend les photos avec un seul déclenchement.

Prise de vue miroir verrouillé

1 Appuyez sur ▲ en état de pause.

L'écran du mode de déclenchement apparaît.

2 Sélectionnez MUP puis appuyez sur ▼.

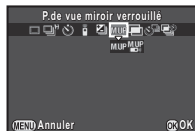

3 Sélectionnez MUP ou ^{MUP} puis appuyez sur OK.

L'appareil revient à l'état de pause.

4 Appuyez sur le déclencheur à mi-course, puis à fond.

Le miroir se relève et la fonction Verrouillage expo est activée.

5 Réappuyez à fond sur le déclencheur.

Le miroir revient à sa position d'origine après que la photo a été prise.

🔍 Aide-mémoire

- Le miroir revient automatiquement à sa position d'origine si 1 minute s'écoule après qu'il se soit relevé.

⚠ Attention

- P. de vue miroir verrouillé ne peut pas être sélectionné lors de prise de vue avec Live View.

Sur-impression

1 Appuyez sur ▲ en état de pause.



L'écran du mode de déclenchement apparaît.

2 Sélectionnez puis appuyez sur ▼.

3 Sélectionnez , , ou puis appuyez sur ▼.

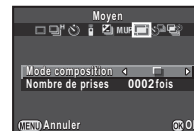
4 Sélectionnez [Mode composition].



	Moyen	Crée une image composite avec l'exposition moyenne.
	Additionnel	Crée une image composite avec l'exposition cumulée.
	Lumineux	Crée une image composite qui associe uniquement des parties lumineuses.

5 Spécifiez [Nombre de prises].

Sélectionnez de 2 à 2 000 fois.

6 Appuyez sur OK.

L'appareil revient à l'état de pause.

7 Déclenchez la prise de vue.

L'affichage immédiat s'affiche.

Opérations disponibles pendant Instant Review

[REVIEW] Élimine les images prises jusqu'à ce moment et prend des photos de nouveau depuis le premier cliché.

[MENU] Enregistre les images prises jusqu'à ce moment et affiche le menu .

Après avoir pris le nombre d'images défini, l'appareil revient en état de pause.

Intervallomètre

1 Appuyez sur en état de pause.

L'écran du mode de déclenchement apparaît.

2 Sélectionnez puis appuyez sur .

3 Réglez les conditions de prise de vue.

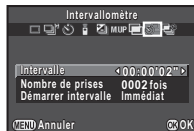

Intervalle	Sélectionnez de 2 secondes à 24 heures.
Nombre de prises	Sélectionnez de 2 à 2 000 fois.
Démarrer intervalle	Choisissez de prendre la première image maintenant ou à un moment défini. Lorsque [Définir h] est sélectionné, réglez le moment auquel commencer la prise de vue dans [Heure début].

4 Appuyez sur pour terminer le réglage.

L'appareil revient à l'état de pause.

5 Déclenchez la prise de vue.

Lorsque [Démarrer intervalle] est réglé sur [Immédiat], la première image est prise. Lorsqu'il est réglé sur [Définir h], la prise de vue démarre à l'heure indiquée.

L'affichage immédiat s'affiche, puis l'écran s'éteint. Pour annuler la prise de vue, appuyez sur le déclencheur à mi-course puis appuyez sur **[MENU]** en état de pause.

Après avoir pris le nombre d'images défini, l'appareil revient en état de pause.

Aide-mémoire

- Les intervalles les plus courts qui peuvent être réglés pour [Intervalle] sont respectivement de 10 et 20 secondes pour [Filtre numérique] et [Prise de vue HDR] du menu .

Compo prise de vue intervalle

1 Appuyez sur en état de pause.

L'écran du mode de déclenchement apparaît.

2 Sélectionnez puis appuyez sur .

3 Réglez les conditions de prise de vue.

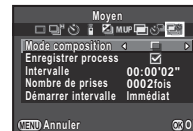

Mode composition	Sélectionnez parmi [Moyen], [Additionnel] ou [Lumineux]. (Reportez-vous à la rubrique « Sur-impression » (p.59).)
Enregistrer process	Sélectionnez <input checked="" type="checkbox"/> pour enregistrer des images en milieu de traitement.
Intervalle	Sélectionnez de 2 secondes à 24 heures.
Nombre de prises	Sélectionnez de 2 à 2 000 fois.

Démarrer intervalle	Choisissez de prendre la première image maintenant ou à un moment défini. Lorsque [Définir h] est sélectionné, réglez le moment auquel commencer la prise de vue dans [Heure début].
----------------------------	--

4 Appuyez sur **OK** pour terminer le réglage.

L'appareil revient à l'état de pause.

5 Déclenchez la prise de vue.

Lorsque [Démarrer intervalle] est réglé sur [Immédiat], la première image est prise. Lorsqu'il est réglé sur [Définir h], la prise de vue démarre à l'heure indiquée.

Pour annuler la prise de vue, appuyez sur **MENU** en état de pause.

Après avoir pris le nombre d'images défini, l'appareil revient en état de pause.

📌 Aide-mémoire

- Fixez l'appareil sur un trépied pendant la prise de vue.

Enregist. vidéo par intervalle

En mode **📹**, vous pouvez utiliser [Enregistrmt vidéo par intervalle] pour prendre des images fixes à un intervalle défini, à partir d'un moment défini et les enregistrer dans un fichier vidéo unique (Motion JPEG, extension de fichier : .AVI).

1 Tournez le sélecteur de mode d'enregistrement sur **📹** puis appuyez sur **▲**.

L'écran du mode de déclenchement apparaît.

2 Sélectionnez **📹** puis appuyez sur **▼**.

3 Réglez les conditions de prise de vue.



Pixels enregistrés	Sélectionnez parmi 4K , FullHD ou HD .
Intervalle	Sélectionnez parmi [2 sec.], [5 sec.], [10 sec.], [20 sec.], [30 sec.], [1 min.], [5min.], [10min.], [30min.] ou [1 h].
Durée enregistremt	Règle la durée du début à la fin de l'enregistrement. Sélectionnez entre 14 secondes et 99 heures. La durée réglée peut varier en fonction du réglage de [Intervalle].
Démarrer intervalle	Choisissez de prendre la première image maintenant ou à un moment défini. Lorsque [Définir h] est sélectionné, réglez le moment auquel commencer la prise de vue dans [Heure début].

4 Appuyez sur **OK** pour terminer le réglage.

L'appareil revient à l'état de pause.

5 Appuyez sur le déclencheur pour commencer la prise de vue.

Lorsque [Démarrer intervalle] est réglé sur [Immédiat], la première image est prise.

L'affichage immédiat s'affiche, puis l'écran s'éteint.

Pour annuler la prise de vue, appuyez sur le déclencheur à mi-course puis appuyez sur **MENU** en état de pause.

Après avoir pris le nombre d'images défini, l'appareil revient en état de pause.

📌 Aide-mémoire

- Les intervalles les plus courts qui peuvent être réglés pour [Intervalle] sont respectivement de 10 et 20 secondes pour [Filtre numérique] et [Prise de vue HDR] du menu **📹** 1.

Réglage de la balance des blancs

1 Appuyez sur ◀ en état de pause.
L'écran de réglage de la balance des blancs apparaît.

2 Sélectionnez le réglage de la balance des blancs souhaité.



AWB	AWB Balance blancs auto Balance blancs multi-auto
☀	Lumière du jour
🏠	Ombre
☁	Nuageux
☀	Fluorescent - Lumière du jour Fluorescent - Blanc diurne Fluorescent - Lumière blanche Fluorescent - Blanc chaud
💡	Tungstène
⚡	Flash
CTE	Rehaussement de la température de couleur
📄	Balance des blancs manuelle 1 à 3
K	Température de couleur 1 à 3

Opérations disponibles lors de prise de vue avec le viseur

Interrupteur principal sur Utilise la prévisualisation numérique pour prévisualiser l'image d'arrière-plan avec le réglage de la balance des blancs appliqué.

AE-L Enregistre l'image de prévisualisation (uniquement lorsque l'image peut être enregistrée).

Passiez à l'étape 5 si vous n'avez pas besoin de régler avec précision la balance des blancs.

3 Appuyez sur INFO.
L'écran de réglage précis apparaît.



Fonctionnements possibles

▲▼ Ajuster: vert-magenta

◀▶ Ajuster: bleu-ambre

○ Rétablit la valeur d'ajustement au réglage par défaut.

4 Appuyez sur OK.
L'écran de l'étape 2 apparaît de nouveau.

5 Appuyez sur OK.
L'appareil revient à l'état de pause.

⚠ Attention

- L'opération Prévisu. numérique à l'étape 2 ne peut pas être réalisée lorsque le mode de déclenchement est réglé sur [Sur-impression], [Intervallomètre] ou [Composition prises de vue interv.].

🔍 Aide-mémoire

- Lorsque **☰A** est réglé, même si diverses sources lumineuses sont présentes sur le lieu de prise de vue, l'appareil ajuste automatiquement la balance des blancs en fonction de la source lumineuse de chaque zone. (**☰A** n'est pas disponible en mode **•••**.)
- Les réglages suivant concernant la balance des blancs peuvent être définis dans le menu **C2**.

10. Plage bal. des blcs réglabl	Fixe, Réglage auto
11. Balance blancs avec flash	Balance blancs auto, Balance blancs multi-auto, Flash, Inchangée
12. Bal.blancs auto tungstène	Correction forte, Correction fine
13. Paliers T° couleur	Kelvin, Mired

Réglage manuel de la balance des blancs

Vous pouvez mesurer la balance des blancs à un endroit sélectionné.

- 1** Sélectionnez **☰1** à l'étape 2 en « Réglage de la balance des blancs » (p.62) puis appuyez sur **▼**.
- 2** Sélectionnez parmi **☰1** à **☰3**.
- 3** Sous la lumière que vous souhaitez pour mesurer la balance des blancs, sélectionnez une zone blanche comme sujet et appuyez sur le déclencheur à fond. L'image enregistrée est affichée.



4 Utilisez **▲▼◀▶** pour spécifier la plage de mesure.

5 Appuyez sur **OK**.

L'écran de réglage de la balance des blancs réapparaît. [L'opération n'a pas pu être correctement finalisée] apparaît lorsque la mesure échoue. Appuyez sur **OK** pour effectuer une nouvelle mesure de la balance des blancs.

🔍 Aide-mémoire

- Vous pouvez copier les réglages de la balance des blancs d'une image enregistrée et les sauvegarder en tant que **☰1** à **☰3** dans [Enr. bal.blancs manuel] de la palette du mode lecture. (p.74)

Réglage de la balance des blancs à l'aide de la température de couleur

Spécifiez la balance des blancs à l'aide de la température de couleur.

- 1 Sélectionnez **K** à l'étape 2 en « Réglage de la balance des blancs » (p.62), puis appuyez sur **▼**.
- 2 Sélectionnez parmi **K 1** à **K 3**.
- 3 Appuyez sur **INFO**.
- 4 Réglez la température de la couleur.
Réglez la valeur de la température de la couleur dans une plage comprise entre 2 500K et 10 000K.



Fonctionnements possibles



Change la température de la couleur par incréments de 100 Kelvin.





Change la température de la couleur par incréments de 1 000 Kelvin.



Règle précisément la température de la couleur.

- 5 Appuyez sur **OK**.
L'écran de réglage de la balance des blancs réapparaît.

Alde-mémoire

- Sélectionnez [Mired] dans [13. Paliers T° couleur] du menu **C2** pour régler la température de la couleur en Mired. La température de la couleur peut être changée en 20 Mired avec , et en 100 Mired avec . Toutefois, les chiffres sont convertis et affichés en Kelvin.

Contrôle du ton de finition de l'image

Lorsque vous voulez prendre des photos avec un style légèrement différent, vous pouvez régler le style d'image souhaité avant la prise de vue.

Essayez les différents réglages et trouvez votre meilleur style photographique.

Personnaliser image

- 1 Appuyez sur **►** en état de pause.
L'écran de réglage Personnaliser image apparaît.
- 2 Sélectionnez un ton de finition de l'image.



Lumineux (réglage par défaut)

Naturel
Portrait
Paysage
Éclatant
Couleurs éclatantes

Estompé

Sans blanchiment
Diapositive
Monochrome
Traitement croisé

Opérations disponibles lors de prise de vue avec le viseur

Interrupteur principal sur  Utilise la prévisualisation numérique pour prévisualiser l'image d'arrière-plan avec le réglage sélectionné appliqué.

AE-L Enregistre l'image de prévisualisation (uniquement lorsque l'image peut être enregistrée).

Passez à l'étape 6 si vous n'avez pas besoin de modifier les paramètres.

3 Appuyez sur **INFO**.

L'écran de réglage des paramètres apparaît.

4 Définissez les paramètres.





Fonctionnements possibles

 Sélectionne un paramètre.

 Ajuste la valeur.

 Bascule entre [Contraste], [Ajustement lumières] et [Ajustement ombres].

 Bascule entre [Netteté], [Netteté affinée] et [Netteté optimale].
(Non disponible en mode .

 Rétablit la valeur d'ajustement au réglage par défaut.

5 Appuyez sur **OK**.

L'écran de l'étape 2 apparaît de nouveau.

6 Appuyez sur **OK**.

L'appareil revient à l'état de pause.

Attention

- Cette fonction n'est pas disponible en mode .
- L'opération Prévisu. numérique à l'étape 2 ne peut pas être réalisée lorsque le mode de déclenchement est réglé sur [Sur-impression], [Intervallomètre] ou [Composition prises de vue interv.].

Enregistrement des réglages du traitement croisé d'une image capturée

Le résultat du traitement croisé diffère à chaque prise de vue. Si vous prenez une photo en traitement croisé que vous aimez, vous pouvez enregistrer les réglages de traitement croisé utilisés pour cette photo et utiliser régulièrement les mêmes réglages.

1 Appuyez sur **▼** dans l'affichage une image du mode lecture.

La palette du mode lecture apparaît.

2 Sélectionnez puis appuyez sur **OK**.

L'appareil cherche les images ayant subi un traitement croisé en partant de la prise de vue la plus récente. [Aucune image n'ayant subi de traitement croisé] apparaît si aucune image ayant subi un traitement croisé n'est trouvée.

3 Utilisez pour sélectionner une image ayant subi un traitement croisé.



- 4** Sélectionnez le « Favori » numéro 1, 2 ou 3 pour enregistrer les réglages puis appuyez sur **OK**.
Les réglages de l'image sélectionnée sont enregistrés dans vos réglages « favoris ».

Aide-mémoire

- Les réglages de traitement croisé enregistrés peuvent être chargés en sélectionnant [Traitement croisé] à l'étape 2, « Personnaliser image » (p.65), et en sélectionnant un des réglages de favoris 1 à 3 pour le paramètre.

Filter numérique



- 1** Sélectionnez [Filter numérique] dans le menu **OK** 1 ou **1** et appuyez sur **▶**.

L'écran de réglage du filtre numérique apparaît.

- 2** Sélectionner un filtre.

Sélectionnez [Aucun filtre] pour effectuer des prises de vue sans filtre numérique.



Extraire couleur
Photos créatives
Rétro
Contraste élevé

Ombres
Inverser couleur
Unicolore renforcé
Monochrome renforcé

Opérations disponibles lors de prise de vue avec le viseur

Interrupteur principal sur **↻** Utilise la prévisualisation numérique pour prévisualiser l'image d'arrière-plan avec l'effet sélectionné appliqué.

AE-L Enregistre l'image de prévisualisation (uniquement lorsque l'image peut être enregistrée).

Passer à l'étape 6 si vous n'avez pas besoin de modifier les paramètres.

- 3** Appuyez sur **INFO**.

L'écran de réglage des paramètres apparaît.

- 4** Définissez les paramètres.

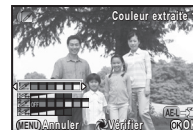

Fonctionnements possibles

▲▼ Sélectionne un paramètre.

◀▶ Ajuste la valeur.

- 5** Appuyez sur **OK**.

L'écran de l'étape 2 apparaît de nouveau.

- 6** Appuyez sur **OK**.

- 7** Appuyez sur **MENU**.

L'appareil revient à l'état de pause.

⚠ Attention

- Cette fonction ne peut pas être utilisée avec certaines autres fonctions. (p.97)
- L'opération Prévisu. numérique à l'étape 2 ne peut pas être réalisée lorsque le mode de déclenchement est réglé sur [Sur-impression], [Intervallomètre] ou [Composition prises de vue interv.].
- En fonction du filtre utilisé, l'enregistrement des images peut être plus long.

🧠 Aide-mémoire

- Les images fixes peuvent également être traitées avec des filtres numériques en mode lecture. (p.81)

Correction des images

Réglage de la luminosité

Compensation des hautes lumières/ Compensation des ombres



Augmente la plage dynamique, permet d'enregistrer une expression plus large des tons par le capteur CMOS et réduit la survenue de zones surexposées/sous-exposées.

Définit les fonctions de correction à partir de [Réglages plage dynamique] du menu 2 ou du panneau de contrôle.

⚠ Attention

- Lorsque la sensibilité est réglée sur une valeur inférieure à ISO 200, [Compens° htes lumières] ne peut pas être réglé sur [ON].

🧠 Aide-mémoire

- [Compens° htes lumières] en mode peut être réglé sur [AUTO] ou [OFF].

Prise de vue HDR



Prend trois images consécutives avec trois niveaux d'exposition différents pour créer une seule image composite.

1 Sélectionnez [Prise de vue HDR] dans le menu 1 et appuyez sur ►.

L'écran [Prise de vue HDR] apparaît.

2 Sélectionnez le type de prise de vue puis appuyez sur **OK**.



3 Définit la gamme dans laquelle changer l'exposition dans [Valeur bracketing expo].

Choisissez parmi [± 1 IL], [± 2 IL] ou [± 3 IL].

4 Définissez s'il faut utiliser Alignement auto ou non.

<input checked="" type="checkbox"/>	Utilise Alignement auto.
<input type="checkbox"/>	N'utilise pas Alignement auto.

5 Appuyez deux fois sur [MENU].

L'appareil revient à l'état de pause.

⚠ Attention

- Prise de vue HDR n'est pas disponible en mode **B**, **B** ou **X**.
- Cette fonction ne peut pas être utilisée avec certaines autres fonctions. (p.97)
- Lorsque le mode de déclenchement est réglé sur [Intervallomètre], [Alignement auto] est fixé à (Arrêt).
- En mode **B**, Prise de vue HDR est disponible uniquement si le mode de déclenchement est réglé sur [Enregistrement vidéo par intervalle].
- Pour la prise de vue HDR, plusieurs images sont associées pour en créer une seule ; l'enregistrement de cette image peut donc être plus long.

Correction objectif



Les fonctions suivantes peuvent être définies dans [Correction objectif] du menu **2**.

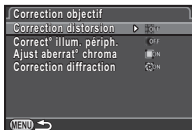

Correction distorsion	Réduit les distorsions dues aux propriétés de l'objectif.
Correct° illum. périph.	Réduit la baisse de lumière périphérique due aux propriétés de l'objectif.
Ajust aberrat° chroma	Réduit les aberrations chromatiques latérales dues aux propriétés de l'objectif.
Correction diffraction	Corrige le flou provoqué par la diffraction lors de l'utilisation d'une faible ouverture.

📌 Aide-mémoire

- Vous pouvez également régler [Correction distorsion] et [Correct° illum. périph.] depuis le panneau de contrôle.
- Les corrections ne peuvent être effectuées que lorsqu'un objectif compatible est monté. (p.98) Les caractéristiques sont désactivées lorsque vous utilisez un accessoire comme un convertisseur arrière monté entre l'appareil et l'objectif.
- Lorsque [Format fichier] est réglé sur [RAW] ou [RAW+], les informations concernant la correction sont enregistrées comme paramètre de fichier RAW et vous pouvez choisir d'appliquer ou non la correction aux images lorsque vous les développez. Pour la fonction Développement RAW, [Correct° frange couleur] peut également être défini. (p.85)

Production d'une image haute définition



Résolution déplacement pixels est la fonction qui active la production de l'image haute définition d'un objet fixe en fusionnant quatre images avec le déplacement d'un pixel à l'aide du mécanisme Shake Reduction.

Réglez [Résolution déplac pix.] sur [ON] dans le menu **2** ou depuis le panneau de contrôle.



⚠ Attention

- Cette fonction ne peut pas être utilisée dans les cas suivants.
 - En mode **■**, **B** ou **X**
 - En mode **📷**
- Cette fonction ne peut pas être utilisée avec certaines autres fonctions. (p.97)
- Lorsque cette fonction est utilisée, [Shake Reduction] du menu **📷3** est fixé sur [OFF].

📷 Aide-mémoire

- Lorsque vous prenez des photos avec Résolution déplacement pixels, utilisez un trépied et montez-y solidement l'appareil. L'utilisation de Retardateur, Télécommande ou P.de vue miroir verrouillé est aussi efficace.

Simulateur filtre anticrénelage



En bougeant l'unité Shake Reduction, il est possible d'obtenir un effet de réduction moiré simulant celui- d'un filtre passe-bas.

- 1 Sélectionnez [Simulateur filtre AA] dans le menu **📷3** et appuyez sur **▶**.
- 2 Sélectionnez un type puis appuyez sur **OK**.



TYPE1	Prend des photos en équilibrant la résolution et la réduction moiré.
TYPE2	Donne la priorité à la réduction moiré.
Bracketing	Prend 3 photos consécutives dans l'ordre de [Arrêt], [TYPE1] et [TYPE2] (3 images sont prises en appuyant une seule fois sur le déclencheur).

⚠ Attention

- Cette fonction ne peut pas être utilisée dans certains modes d'enregistrement ni en association avec certaines autres fonctions. (p.97)
- [Bracketing] ne peut pas être sélectionné dans les cas suivants.
 - En mode **B**
 - Lorsque le mode de déclenchement est réglé sur une option autre que [P.de vue vue par vue], [Retardateur] (12 secondes, 2 secondes) ou [Télécommande] (immédiat, après 3 secondes)
 - Lorsque Prise de vue HDR est défini
 - Lorsque le nombre d'images enregistrables est de 2 ou moins
- Lorsque la vitesse d'obturation est supérieure à 1/1000 secondes, il n'est pas possible d'obtenir l'effet entier de cette fonction.

Ajustement de la composition



Le mécanisme Shake Reduction vous permet d'ajuster la composition de votre image. Utilisez cette fonction lorsque vous souhaitez ajuster la composition, comme lorsque vous utilisez un trépied pendant la prise de vue Live View.

- 1 Sélectionnez [Live View] dans le menu **📷3** et appuyez sur **▶**.
L'écran [Live View] apparaît.
- 2 Sélectionnez [Ajustement composi^o] et réglez sur **☑**.
- 3 Appuyez deux fois sur **MENU**.
L'appareil revient à l'état de pause.
- 4 Appuyez sur **LV**.
Live View apparaît et le message [Ajuster la composition de l'image] s'affiche.

5 Ajuster la composition.

Le niveau d'ajustement (le nombre de pas) s'affiche en haut à droite de l'écran.



Fonctionnements possibles

- ▲▼▶ Déplace la composition de l'image (jusqu'à 24 paliers).

- ☺ Ajuste le niveau de la composition (jusqu'à 8 paliers. Non disponible lorsque la quantité d'ajustement nécessaire pour déplacer la composition est de 17 paliers ou plus).

- Rétablit la valeur d'ajustement au réglage par défaut.



6 Appuyez sur .

L'appareil revient à l'état de pause en Live View.

⚠ Attention

- Cette fonction ne peut pas être utilisée dans les cas suivants.
 - Lorsque le mode de déclenchement est réglé sur [Intervallomètre], [Composition prises de vue interv.] ou [Enregistrement vidéo par intervalle]
 - Lors de l'utilisation de la fonction Traceur astronomique



📄 Aide-mémoire

- La composition ajustée est enregistrée même si Live View est terminé ou si l'appareil est mis hors tension. Pour rétablir la valeur d'ajustement enregistrée lorsque Live View est terminé, réglez [Ajustement composit*] sur  (Arrêt) dans [Mémoire] du menu  4. (p.91)

Utilisation du GPS

Les fonctions suivantes sont disponibles avec le GPS intégré à l'appareil.

Enregistrement GPS	Enregistre les données de positionnement du GPS reçues périodiquement sur la carte mémoire. (p.72)
Traceur astronomique	Suit et capture des corps célestes. (p.73) En adaptant le mouvement de l'unité de Shake Reduction intégrée au mouvement des corps célestes, ceux-ci peuvent être capturés comme des points individuels même si la prise de vue se fait avec un réglage exposition longue.
Synchro heure GPS	Règle automatiquement les paramètres de la date et de l'heure de l'appareil à l'aide des informations obtenues des satellites GPS. (p.72)

Appuyez sur  pour activer le GPS. Un bip retentit et le voyant du GPS s'allume. Appuyez de nouveau sur  pour désactiver le GPS.

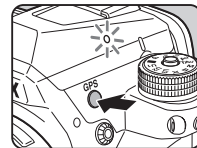

Vous pouvez vérifier l'état du positionnement du GPS sur l'écran de contrôle LCD et l'écran Live View.

État du positionnement du GPS

Vert	Positionnement 3D
Jaune	Positionnement 2D
Rouge	Aucun positionnement



Lorsqu'une photo est prise alors que le GPS est activé, les données GPS sont enregistrées dans l'image. Les données GPS ne sont pas enregistrées dans les séquences vidéo. Vous pouvez vérifier les informations du GPS dans Affichage infos détaillées en mode lecture. (p.15)

⚙️ Attention

- Vous ne pouvez pas activer/désactiver le GPS pendant l'enregistrement d'une séquence vidéo.
- Lorsque le GPS est activé, la batterie s'épuise plus vite qu'en temps normal.
- Si vous utilisez l'appareil à proximité d'objets qui génèrent un champ magnétique, comme des aimants, ou qui ont un magnétisme comme le fer, la boussole électronique peut ne pas fonctionner correctement.
- Les données GPS enregistrées dans l'image ne peuvent pas être supprimées. Si vous ne voulez pas communiquer vos informations de localisation de prise de vue publiquement lorsque vous publiez une photo sur des sites de réseaux sociaux, etc., désactivez le GPS avant de prendre la photo.
- Vous ne pouvez pas utiliser l'unité O-GPS1 en option du GPS avec cet appareil.
- Pour connaître d'autres précautions à prendre avec le GPS, reportez-vous à « À propos du GPS » (p.119).

🧠 Aide-mémoire

- Lorsque des informations GPS peuvent être obtenues, le Temps universel coordonné (UTC) est enregistré comme date et heure de prise de vue des images. Sur l'écran de la boussole électronique (p.13), l'heure s'affiche après correction de la différence entre l'UTC et l'heure de la prise de vue.

Réglage d'autres fonctions pour le fonctionnement du GPS



[Synchro heure GPS] et [Voyant GPS] peuvent être activés/désactivés dans [Régl. supplémentaires] de [GPS] dans le menu 2.

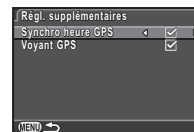

Effectuer un étalonnage



Réglez l'appareil de façon à obtenir les informations de direction avec précision.

1 Sélectionnez [GPS] dans le menu 2 et appuyez sur ►.

L'écran [GPS] apparaît.

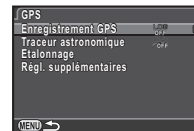

2 Sélectionnez [Etalonnage] puis appuyez sur ►.

L'écran [Etalonnage] apparaît.

3 Faites pivoter l'appareil en suivant les instructions qui s'affichent à l'écran.

Le résultat de l'étalonnage apparaît.



4 Appuyez sur .

L'écran [GPS] s'affiche de nouveau.

⚠ Attention

- Lorsque vous effectuez un étalonnage, veillez à ne pas faire tomber l'appareil. Enroulez la courroie autour de votre poignet ou prenez d'autres mesures.
- Si [L'opération n'a pas pu être correctement finalisée] apparaît comme résultat de l'étalonnage à l'étape 3, changez le sens de l'appareil et effectuez de nouveau un étalonnage.

📖 Aide-mémoire

- Si la batterie est retirée, effectuez de nouveau un étalonnage lorsque la batterie est remise en place.
- Si [Traceur astronomique] est réglé sur [ON], [Etalonnage précis] apparaît sur l'écran [GPS] au lieu de [Etalonnage]. Comme le champ magnétique varie selon le lieu de la prise de vue, un étalonnage précis doit être effectué à chaque lieu lorsque vous prenez des photos de corps célestes avec ASTROTRACER.

Enregistrement du trajet de l'appareil (Enregistrement GPS)



1 Sélectionnez [GPS] dans le menu 2 et appuyez sur ►.

L'écran [GPS] apparaît.

2 Sélectionnez [Enregistrement GPS] puis appuyez sur ►.

L'écran [Enregistrement GPS] apparaît.

3 Réglez les conditions d'enregistrement.



Intervalle enreg	Choisissez parmi [5 sec.], [10 sec.], [15 sec.], [30 sec.] ou [1 min.].
Durée enreg	Choisissez entre [1 h] et [24h]. (Lorsque [Intervalle enreg] est réglé sur [5 sec.], choisissez entre [1 h] et [9h]. Lorsque [Intervalle enreg] est réglé sur [10 sec.], choisissez entre [1 h] et [18h].)
Options carte mémoire	Sélectionnez la carte SD1 ou la carte SD2.

4 Sélectionnez [Enregistrement GPS] puis appuyez sur ►.

L'écran de confirmation apparaît.

5 Sélectionnez [Démarrer] puis appuyez sur .

Le GPS est activé et l'enregistrement GPS commence. L'écran de l'étape 3 apparaît de nouveau.

⚠ Attention

- Les données d'enregistrement du GPS ne peuvent pas être enregistrées lorsque l'appareil est raccordé à un ordinateur par USB.

📖 Aide-mémoire

- Pendant l'enregistrement GPS, « LOG » s'affiche sous l'icône de l'état du positionnement du GPS sur l'écran de contrôle LCD et l'écran Live View. Lorsque l'heure définie dans [Durée enreg] est écoulée, « LOG END » s'affiche et un fichier d'enregistrement GPS est enregistré.
- Sélectionnez [Quitter] à l'étape 5 pour arrêter l'enregistrement GPS. Un fichier d'enregistrement GPS est enregistré.
- Lorsque le GPS est désactivé en appuyant sur **GPS**, l'enregistrement GPS s'interrompt. (Le décompte pour [Durée enreg] se poursuit.) L'enregistrement GPS reprend lorsque le GPS est activé.

- Si des données d'enregistrement GPS doivent être enregistrées comme fichier d'enregistrement, « LOG END » est affiché dans [Enregistrement GPS] sur l'écran de l'étape 3. Sélectionnez [Enregistrer] à l'étape 5 pour enregistrer le fichier d'enregistrement GPS.
- Pendant l'enregistrement GPS, vous ne pouvez pas modifier les réglages de [Intervalle enreg] et [Durée enreg].
- Un fichier journal (format KML) est enregistré dans le dossier « GPSLOG » dans la carte mémoire avec un nom de fichier à chiffre séquentiel allant de 001 à 999 ainsi que le mois et l'année (par exemple : 001_0505). Toutefois, si aucune donnée d'enregistrement GPS n'est à enregistrer, aucun fichier journal ou dossier ne sera créé. En outre, si le fichier journal « 999_**** » a déjà été enregistré, il n'est pas possible d'enregistrer un nouveau fichier journal.
- Vous pouvez afficher le trajet de l'appareil sur Google Earth, etc., en transférant un fichier journal sur un ordinateur et en l'important.

Prise de vue de corps célestes (Traceur astronomique)



- 1 Réglez le mode d'exposition sur B et la méthode de mise au point sur MF.**
- 2 Appuyez sur **GPS**.**
- 3 Sélectionnez [GPS] dans le menu **2** et appuyez sur ►.**
L'écran [GPS] apparaît.
- 4 Sélectionnez [Traceur astronomique] puis appuyez sur ►.**
- 5 Sélectionnez **3** puis appuyez sur **OK**.**



6 Sélectionnez [Etalonnage précis] puis appuyez sur ►.

Reportez-vous à la « Effectuer un étalonnage » (p.72).

7 Appuyez deux fois sur **MENU**.

L'appareil revient à l'état de pause.

8 Réglez les conditions de prise de vue.

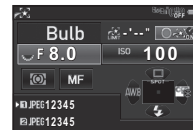

Fonctionnements possibles

- Active/désactive l'exposition minutée.
- Modifie l'heure d'exposition dans la plage allant de 0'10" à 5'00" lorsque l'exposition minutée est activée.
- Modifie la valeur d'ouverture.

9 Réglez la mise au point et pressez le déclencheur à fond.

La prise de vue démarre.

10 Réappuyez à fond sur le déclencheur.

La prise de vue s'arrête.

Lorsque l'exposition minutée est activée, la prise de vue s'arrête automatiquement après que la durée définie s'est écoulée.

⚠ Attention









- Cette fonction ne peut pas être utilisée avec certaines autres fonctions. (p.97)







Éléments de la palette du mode lecture

Les fonctions de lecture peuvent être réglées dans la palette du mode lecture ainsi que dans le menu  1 (p.27).

Appuyez sur  dans l'affichage une image du mode lecture pour afficher la palette du mode lecture.



Paramètre	Fonction	Page
 Rotation d'image *1	Change les informations de rotation des images.	p.77
 Filtre numérique *1	Traite les images à l'aide de filtres numériques.	p.81
 Correction moiré *1 *2	Réduit le moiré des images.	p.81
 Redimensionner *1 *2	Modifie le nombre de pixels enregistrés de l'image.	p.80
 Recadrer *1	Recadre uniquement la partie désirée d'une image.	p.80
 Index	Assemble un certain nombre d'images pour créer un index à partir de celles-ci.	p.83
 Protéger	Protège les images d'un effacement accidentel.	p.92
 Diaporama	Fait défiler les images.	p.77

Paramètre	Fonction	Page
 Enr. bal. blancs manuel *1	Sauvegarde les réglages de la balance des blancs de l'image enregistrée comme balance des blancs manuelle.	p.63
 Enregistrer traitement	Enregistre les réglages utilisés pour une image prise en mode traitement croisé dans Personnaliser image comme des réglages « favoris ».	p.65
 Développement RAW *3	Développe des images RAW en images JPEG et les enregistre comme de nouveaux fichiers.	p.85
 Montage vidéo *4	Divise une séquence vidéo ou supprime les segments non souhaités.	p.84
 Copie des images	Copie les images entre les cartes dans les fentes SD1 et SD2.	p.80
 Transfert d'images Eye-Fi *1 *5	Transfère les images sélectionnées, par une communication sans fil, à l'aide d'une carte Eye-Fi optionnelle.	p.95

*1 Non disponible lorsqu'une séquence vidéo est affichée.



*2 Non disponible lorsqu'une image RAW est affichée.

*3 Disponible uniquement lorsqu'une image RAW est enregistrée.

*4 Disponible uniquement lorsqu'une séquence vidéo est affichée.

*5 Disponible uniquement lorsqu'une carte Eye-Fi est insérée dans la fente SD2.

Aide-mémoire

- Les fonctions du menu  1 et de la palette du mode lecture ne peuvent être utilisées que pour les images enregistrées sur la carte mémoire qui est lue. Pour utiliser les fonctions pour les images enregistrées sur l'autre carte mémoire, basculer sur l'autre fente de carte mémoire avec  pendant l'affichage une image, puis affichez le menu  1 ou la palette du mode lecture.

Changement de la méthode de lecture

Affichage d'images multiples

Il est possible d'afficher 6, 12, 20, 35 ou 80 imagettes à la fois.

1 Tournez vers la gauche en mode lecture.

L'écran d'affichage multi-images apparaît.



Fonctionnements possibles



Déplace le cadre de sélection.



Affiche l'image suivante/précédente.



Bascule entre la carte SD1 et la carte SD2.



Montre l'écran de sélection du style d'affichage.



Supprime l'image sélectionnée.

2 Appuyez sur .





L'image sélectionnée apparaît dans l'affichage une image.

Suppression des images sélectionnées



- 1 Appuyez sur  à l'étape 1, « Affichage d'images multiples » (p.75).
- 2 Sélectionnez les images à supprimer.



Fonctionnements possibles

	Déplace le cadre de sélection.
	Confirme/annule la sélection de l'image à supprimer.
	Sélectionne la page d'images à supprimer.
	Montre l'image sélectionnée dans l'affichage une image. Utilisez  pour sélectionner une autre image.

Dans la partie supérieure gauche de l'écran, le nombre d'images sélectionnées est affiché.

- 3 Appuyez sur .
L'écran de confirmation de suppression apparaît.
- 4 Sélectionnez [Supprimer] puis appuyez sur .

Aide-mémoire

- Vous pouvez sélectionner jusqu'à 500 images à la fois.
- Vous ne pouvez pas sélectionner des images protégées.
- Vous pouvez supprimer les images sélectionnées individuellement avec les images sélectionnées en spécifiant la page à supprimer.



- Utilisez les mêmes étapes pour sélectionner des images multiples pour les fonctions suivantes.
 - Copie des images (p.80)
 - Index (p.83)
 - Développement RAW (p.85)
 - Protéger (p.92)
 - Transfert d'images Eye-Fi (p.95)

Affichage des images par dossier

- 1 Tournez  vers la gauche à l'étape 1, « Affichage d'images multiples » (p.75).
L'écran d'affichage par dossier apparaît.





Fonctionnements possibles

	Déplace le cadre de sélection.
	Supprime le dossier sélectionné.

- 2 Appuyez sur .
Les images dans le dossier sélectionné sont affichées.

Supprimer un dossier

- 1 Sélectionnez le dossier à supprimer à l'étape 1 de « Affichage des images par dossier » (p.76) et appuyez sur .
L'écran de confirmation de suppression apparaît.
- 2 Sélectionnez [Supprimer] puis appuyez sur .
Le dossier sélectionné et toutes les images qu'il contient sont supprimés.
Lorsque le dossier contient des images protégées, sélectionnez [Tout supprimer] ou [Tout conserver].

Affichage des images par date de prise de vue

Les images sont regroupées et affichées par date de prise de vue.

1 Appuyez sur **INFO** à l'étape 1 de « Affichage d'images multiples » (p.75).

L'écran de sélection du style d'affichage apparaît.

2 Sélectionnez [Affichage bande film&calendrier].



Date de prise de vue
Imagette

Fonctionnements possibles



Sélectionne une date de prise de vue.



Sélectionne une image prise à la date de prise de vue sélectionnée.



vers la droite

Montre l'image sélectionnée dans l'affichage une image.



Supprime l'image sélectionnée.

3 Appuyez sur **OK**.

L'image sélectionnée apparaît dans l'affichage une image.

Lecture en continu (Diaporama)

1 Sélectionnez **▶** dans la palette du mode lecture.

Démarrage diaporama.

Fonctionnements possibles



Pause/reprise de la lecture.



Affiche l'image précédente.



Affiche l'image suivante.



Interrompt la lecture.



Ajuste le volume sonore de la séquence vidéo.

Une fois que toutes les images ont été lues, l'appareil revient en mode affichage une image.

● Aide-mémoire



- Vous pouvez modifier les réglages de [Durée affichage], [Fondu enchaîné], [Répéter lecture] et [Lecture vidéo auto] pour le diaporama dans [Diaporama] du menu **▶** 1. Le diaporama peut aussi être lancé depuis l'écran de réglage Diaporama.

Affichage de rotation d'images

Lorsque vous prenez des images en tenant l'appareil à la verticale, les informations de rotation d'image sont enregistrées pendant la prise de vue. Lorsque [Rotation image auto] dans le menu **▶** 1 est réglé sur **☑** (Marche), l'image pivote automatiquement en fonction des informations de rotation pendant la lecture (réglage par défaut). Les informations concernant la rotation d'une image peuvent être modifiées en procédant comme ci-dessous.

1 Affichez l'image à modifier dans l'affichage une image.

2 Sélectionnez  dans la palette du mode lecture. L'image sélectionnée pivote par étapes de 90° et les quatre imagettes sont affichées.

3 Utilisez  pour sélectionner le sens de rotation souhaité puis appuyez sur .

Les informations concernant la rotation de l'image sont sauvegardées.



⚠ Attention

- Lorsque [22. Enregistremt info rotation] est réglé [Arrêt] dans le menu **C4**, les informations concernant la rotation de l'image ne sont pas enregistrées pendant la prise de vue.
- Vous ne pouvez pas modifier les informations de rotation d'image dans les cas suivants.
 - images protégées,
 - images sans informations de rotation,
 - Lorsque [Rotation image auto] dans le menu **E1** est réglé sur  (Arrêt)
- Les fichiers vidéo ne peuvent pas être orientés.

Branchement de l'appareil à un équipement AV

Branchez à un équipement AV, comme un téléviseur, équipé d'une prise HDMI pour afficher des images Live View pendant la prise de vue ou pour lire des images en mode lecture. Assurez-vous de disposer d'un câble HDMI disponible dans le commerce équipé d'une prise HDMI (type D).

1 Éteignez l'équipement audiovisuel et l'appareil.

2 Ouvrez le cache des ports de l'appareil et branchez le câble à la prise HDMI.

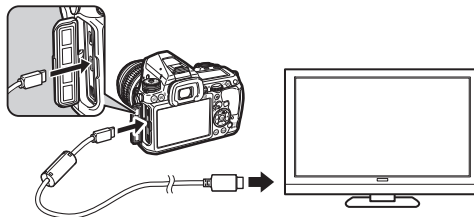

3 Raccordez l'autre extrémité du câble à l'entrée de l'équipement audiovisuel.

4 Allumez l'équipement audiovisuel et l'appareil.

L'appareil se met en marche en mode HDMI et les informations relatives à l'appareil apparaissent sur l'écran de l'équipement audiovisuel raccordé.

⚠ Attention

- Lorsque l'appareil est branché à un équipement AV, rien ne s'affiche sur l'écran de l'appareil. De même, vous ne pouvez pas régler le volume sur l'appareil. Réglez le volume sonore sur l'équipement AV.

📌 Aide-mémoire

- Consultez le mode d'emploi de l'appareil AV et sélectionnez une entrée vidéo appropriée pour brancher l'appareil.
- Par défaut, la résolution maximum prise en charge à la fois par l'équipement AV et l'appareil est automatiquement sélectionnée. S'il ne lit pas correctement les images, modifiez le réglage dans [Sortie HDMI] du menu **M2**.
- Il est recommandé d'utiliser le kit adaptateur secteur en option en cas d'utilisation prolongée de l'appareil.

Raccordement de l'appareil à un ordinateur

Branchez l'appareil sur l'ordinateur à l'aide d'un câble USB. Assurez-vous de disposer d'un câble USB disponible dans le commerce équipé d'une prise micro B.

- 1 Allumez l'ordinateur.
- 2 Mettez l'appareil hors tension.
- 3 Ouvrez le cache des ports de l'appareil et connectez le câble USB à la prise USB.

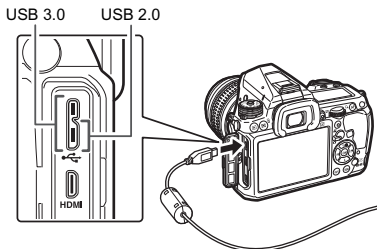

- 4 Connectez le câble USB au port USB de l'ordinateur.
- 5 Mettez l'appareil sous tension.
L'appareil est reconnu comme un disque amovible.
- 6 Enregistrez sur l'ordinateur les images prises avec votre appareil photo.
- 7 Déconnectez l'appareil de l'ordinateur.

⚠ Attention

- L'appareil ne peut pas être utilisé pendant qu'il est connecté à un ordinateur. Pour utiliser l'appareil, mettez fin à la connexion USB sur l'ordinateur, puis mettez l'appareil hors tension et retirez le câble USB.
- Si la boîte de dialogue « K-3 II » s'affiche sur l'écran de l'ordinateur à l'étape 5, sélectionnez [Ouvrir dossier pour voir les fichiers] puis cliquez sur le bouton OK.

📖 Aide-mémoire

- Reportez-vous à « Environnement d'exploitation pour la connexion USB et le logiciel fourni » (p. 111) pour connaître la configuration requise pour brancher l'appareil à un ordinateur et pour utiliser le logiciel.
- Le mode de connexion USB lorsque vous raccordez l'appareil à un ordinateur peut être réglé dans [Connexion USB] du menu 2. Normalement, il n'est pas nécessaire de modifier le réglage par défaut ([MSC]).
- Il est recommandé d'utiliser le kit adaptateur secteur en option en cas d'utilisation prolongée de l'appareil.

Prise USB

La prise micro B prend en charge les câbles USB 3.0 et les câbles USB 2.0. Les deux types peuvent être utilisés avec cet appareil. Si le contrôleur hôte de l'équipement à raccorder à l'appareil prend en charge USB 3.0, la vitesse de transfert de données est plus rapide lorsqu'un câble USB 3.0 est utilisé.

Édition et traitement des images

Copie d'une image

Copie les images entre les cartes mémoire dans les fentes SD1 et SD2.

1 Sélectionnez une image enregistrée sur la carte mémoire à partir de laquelle les images doivent être copiées puis affichez-la en affichage une image.

2 Sélectionnez  dans la palette du mode lecture.

3 Sélectionnez [Sélect° images] ou [Sélect° dossier] et appuyez sur **OK**.

4 Sélectionnez une ou plusieurs images ou un dossier.

Reportez-vous à l'étape 2, « Suppression des images sélectionnées » (p.76), pour savoir comment sélectionner une ou plusieurs images.

5 Appuyez sur **INFO**.

L'écran de confirmation de sauvegarde apparaît.

6 Sélectionnez l'emplacement pour enregistrer la ou les images ou le dossier et appuyez sur **OK**.

Modification de la taille des images

⚠ Attention

- Seules les images JPEG enregistrées avec cet appareil peuvent être redimensionnées ou recadrées.
- Les images déjà redimensionnées ou recadrées à la taille de fichier minimale ne peuvent pas être traitées.

Changement du nombre de pixels enregistrés (Redimensionner)

Change le nombre de pixels enregistrés de l'image sélectionnée et l'enregistre comme nouveau fichier.

1 Affichez l'image à modifier dans l'affichage une image.

2 Sélectionnez  dans la palette du mode lecture. L'écran de sélection du nombre de pixels enregistrés apparaît.

3 Utilisez  pour sélectionner le nombre de pixels enregistrés puis appuyez sur **OK**.

Vous pouvez sélectionner une taille d'image plus petite que celle de l'image initiale.

L'écran de confirmation de sauvegarde apparaît.

4 Sélectionnez [Enregistrement sur SD1] ou [Enregistrement sur SD2] et appuyez sur **OK**.



Recadrer une partie de l'image (Recadrer)

Ne recadre que la zone souhaitée de l'image sélectionnée et l'enregistre comme nouveau fichier.

1 Affichez l'image à modifier dans l'affichage une image.

2 Sélectionnez  dans la palette du mode lecture. Le cadre de recadrage permettant de spécifier la taille et la position de la zone à recadrer apparaît à l'écran.

3 Spécifiez la taille et la position de la zone à recadrer.



Fonctionnements possibles



Modifie la taille du cadre de recadrage.



Déplace le cadre de recadrage.



Modifie la longueur/largeur ou le réglage de la rotation d'image.



Fait pivoter le cadre de recadrage (uniquement lorsque cela est possible).

4 Appuyez sur **OK**.

L'écran de confirmation de sauvegarde apparaît.

5 Sélectionnez [Enregistrement sur SD1] ou [Enregistrement sur SD2] et appuyez sur **OK**.

Corriger le moiré

Réduit le moiré des images.

1 Affichez l'image à modifier dans l'affichage une image.

2 Sélectionnez dans la palette du mode lecture. Si l'image ne peut pas être éditée, [Cette image ne peut être traitée] apparaît.

3 Utilisez **◀▶** pour sélectionner le niveau de correction et appuyez sur **OK**.

L'écran de confirmation de sauvegarde apparaît.



4 Sélectionnez [Enregistrement sur SD1] ou [Enregistrement sur SD2] et appuyez sur **OK**.

● Attention

- La fonction Correction moiré peut être utilisée uniquement pour les images JPEG prises avec cet appareil.

Traitement des images à l'aide de filtres numériques

1 Affichez l'image à modifier dans l'affichage une image.

2 Sélectionnez dans la palette du mode lecture. L'écran de sélection des filtres apparaît.

3 Sélectionnez un filtre.

Utilisez  pour sélectionner une autre image.



Ajust paramètr base	Filtere croquis
Extraire couleur	Aquarelle
Photos créatives	Pastel
Rétro	Postérisation
Contraste élevé	Miniature
Ombres	Doux
Inverser couleur	Scintillement
Unicolore renforcé	Fish-eye
Monochrome renforcé	Filtere étirement
Amplification des tons	

Passez à l'étape 7 si vous n'avez pas besoin de modifier les paramètres.

4 Appuyez sur **INFO**.

L'écran de réglage des paramètres apparaît.

5 Définissez les paramètres.



Fonctionnements possibles

▲▼ Sélectionne un paramètre.

◀▶ Ajuste la valeur.

6 Appuyez sur **OK**.

L'écran de l'étape 3 apparaît de nouveau.

7 Appuyez sur **OK**.

L'écran de confirmation de sauvegarde apparaît.

8 Sélectionnez [Filtere(s) supplémentaire(s)], [Enregistrement sur SD1] ou [Enregistrement sur SD2], puis appuyez sur **OK**.

Sélectionnez [Filtere(s) supplémentaire(s)] lorsque vous voulez appliquer des filtres supplémentaires à la même image. L'écran de l'étape 3 réapparaît.

⚠ Attention

- Seules les images JPEG et RAW enregistrées avec cet appareil peuvent être retouchées à l'aide des filtres numériques.
- Les images RAW enregistrées avec Prise de vue HDR ou Résolution déplaç. pix. ne peuvent pas être traitées avec Filtere numérique.

📖 Aide-mémoire

- Il est possible d'appliquer jusqu'à 20 filtres, y compris un filtre numérique au cours de la prise de vue (p.66), sur la même image.

Imitation des effets de filtre

Récupère le réglage de l'image sélectionnée avec des effets de filtre et applique les mêmes effets de filtre à d'autres images.

1 Affichez une image traitée par filtre dans l'affichage une image.

2 Sélectionnez **0** dans la palette du mode lecture.

3 Sélectionnez [Imitation effets filtre] puis appuyez sur **OK**.

Les effets de filtre utilisés pour l'image sélectionnée apparaissent.



4 Pour vérifier les détails des paramètres, appuyez sur **INFO**.

Appuyez sur **INFO** de nouveau pour revenir à l'écran précédent.



5 Appuyez sur **OK**.

L'écran de sélection de l'image apparaît.

6 Utilisez pour sélectionner une image à laquelle appliquer les mêmes effets de filtre puis appuyez sur le bouton **OK**.

Vous ne pouvez sélectionner qu'une image enregistrée dans la même carte mémoire qui n'a pas été traitée à l'aide de filtres.

L'écran de confirmation de sauvegarde apparaît.



7 Sélectionnez **[Enregistrement sur SD1]** ou **[Enregistrement sur SD2]** et appuyez sur **OK**.

Aide-mémoire

- Si [Recherche image d'origine] est sélectionné à l'étape 3, l'image originale avant application des filtres numériques peut être récupérée.







Création d'une image composite (Index)

Assemble un certain nombre d'images enregistrées et les utilise pour créer une nouvelle image.

1 Sélectionnez dans la palette du mode lecture.

L'écran de réglage de l'index apparaît.

2 Sélectionnez **[Disposit*]**.

Sélectionnez parmi  (Imagette),  (Carré),  (Aléatoire 1),  (Aléatoire 2),  (Aléatoire 3) ou  (Bulle).







3 Sélectionnez le nombre d'images entre 12, 24 et 36 dans **[Images]**.

Lorsque le nombre d'images enregistrées est inférieur au nombre sélectionné, des espaces vides apparaîtront lorsque [Disposit*] est réglé sur  et certaines images pourront être en doublons avec d'autres dispositions.

4 Sélectionnez la couleur d'arrière-plan parmi blanc ou noir dans **[Arr.-plan]**.

5 Choisissez un type de sélection d'images dans **[Sélection]**.

 Sélect. automatique	Sélectionne les images automatiquement parmi toutes les images enregistrées.
 Sélect* images	Vous permet de sélectionner des images que vous voulez inclure dans l'index. Si  est sélectionné, [Sélect* images] apparaît et vous amène à l'écran de sélection des images.
 Sélect* dossier	Sélectionne les images automatiquement dans le dossier sélectionné. Si  est sélectionné, [Sélect* dossier] apparaît et vous amène à l'écran de sélection des images.

6 Sélectionnez **[Créer un index]** puis appuyez sur **OK**.

L'index apparaît.

7 Sélectionnez [Enregistrement sur SD1], [Enregistrement sur SD2] ou [Remanier], puis appuyez sur **OK**.

Lorsque [Remanier] est sélectionné, vous pouvez resélectionner les images à inclure dans l'index et afficher un nouvel index.

🕒 Aide-mémoire

- Le format du nom de fichier de l'index est « INDX****.JPG ».

Montage de séquences vidéo

1 Affichez la séquence vidéo à modifier dans l'affichage une image.

2 Sélectionnez dans la palette du mode lecture. L'écran d'édition des séquences vidéo apparaît.

3 Sélectionnez l'endroit où vous voulez diviser la séquence vidéo.

La vue au point de division s'affiche en haut de l'écran.

Vous pouvez sélectionner jusqu'à quatre endroits pour diviser la séquence vidéo d'origine en cinq segments.



Fonctionnements possibles

▲	Démarré/met en pause la lecture d'une séquence vidéo.
▶	Avance d'une vue (pendant une pause).
Appuyez sur ▶ et maintenez-le enfoncé.	Lecture avant rapide.
◀	Reculé d'une vue (pendant une pause).
Appuyez sur ◀ et maintenez-le enfoncé.	Lecture arrière rapide.
	Ajuste le volume sonore.
INFO	Confirme/annule le point de division sélectionné.

Passez à l'étape 7 si vous ne voulez pas supprimer de segments.

4 Appuyez sur **OK**.

L'écran permettant de sélectionner le ou les segments à supprimer s'affiche.

5 Utilisez **◀▶** pour déplacer le cadre de sélection et appuyez sur **OK**.

Le ou les segments à supprimer sont spécifiés. (Vous pouvez supprimer plusieurs segments en une fois.)

Appuyez sur **OK** de nouveau pour annuler la sélection.



6 Appuyez sur **MENU**.

L'écran de l'étape 3 apparaît de nouveau.

7 Appuyez sur **OK**.

L'écran de confirmation de sauvegarde apparaît.

8 Sélectionnez [Enregistrement sur SD1] ou [Enregistrement sur SD2] et appuyez sur **OK**.

Aide-mémoire

- Sélectionnez les points de division dans l'ordre chronologique en partant du début de la séquence vidéo. Lorsque vous annulez les points de division sélectionnés, annulez chacun d'eux en revenant en arrière (depuis la fin de la séquence vidéo vers le début). Dans un ordre autre que celui qui est spécifié, vous ne pouvez ni sélectionner des points de division ni annuler les sélections des points de division.

Développement d'images RAW

Vous pouvez développer des images RAW en images JPEG et les enregistrer comme des nouveaux fichiers.

1 Sélectionnez **RAW** dans la palette du mode lecture.

L'écran permettant de sélectionner une option de traitement apparaît.

2 Sélectionnez l'option voulue et appuyez sur **OK**.

Sélectionner une image	Développe une image.
Sélectionner plusieurs images	Développe jusqu'à 500 images avec les mêmes réglages.
Sélect° dossier	Développe jusqu'à 500 images dans le dossier sélectionné avec les mêmes réglages.

Si vous avez sélectionné [Sélectionner une image], passez à l'étape 6.

L'écran de sélection des images/du dossier apparaît.

3 Sélectionnez une ou plusieurs images ou un dossier.

Reportez-vous à l'étape 2, « Suppression des images sélectionnées » (p.76), pour savoir comment sélectionner une ou plusieurs images.

4 Appuyez sur **INFO**.

L'écran permettant de sélectionner la méthode de réglage des paramètres s'affiche.

5 Sélectionnez la méthode de réglage des paramètres et appuyez sur **OK**.



Développer les images comme prise de vue	Vous permet de modifier Réglages capture image (Format fichier, Pixels enregistrés JPEG et Qualité JPEG).
Développer les images avec réglages modifiés	Vous permet de modifier Réglages capture image (Format fichier, Longueur/largeur, Pixels enregistrés JPEG, Qualité JPEG, Espace couleurs), Correction objectif (Correction distorsion, Correct° illum. périph., Ajust aberrat° chroma, Correction diffraction, Correct° frange couleur), Balance des blancs, Personnaliser image, Filtre numérique, Prise de vue HDR, Résolution déplact pix., Sensibilité, Réduct° bruit ISO élevé et Compens° ombres.

6 Définissez les paramètres.



Fonctionnements possibles

▲▼ Sélectionne un paramètre.

◀▶ Modifie la valeur.

☀ Sélectionne une autre image
(en affichage une image).

Pour Réglages prise de vue image et Correction objectif, appuyez sur ▶ et utilisez ▲▼ pour sélectionner un élément.

Pour Balance des blancs, Personnaliser image et Filtre numérique, appuyez sur ▶ pour afficher l'écran de réglage.

7 Appuyez sur **OK**.

L'écran de confirmation de sauvegarde apparaît.

8 Sélectionnez [Enregistrement sur SD1] ou [Enregistrement sur SD2] et appuyez sur **OK**.

Lorsque vous avez sélectionné [Sélectionner une image], choisissez entre [Poursuivre] ou [Quitter], et appuyez sur **OK**.

⚠ Attention

- Seules les images RAW enregistrées avec cet appareil peuvent être développées.

📁 Aide-mémoire

- Lorsque [Sélectionner plusieurs images] ou [Sélect[®] dossier] est sélectionné à l'étape 2, un dossier avec un nouveau numéro est créé et les images JPEG sont enregistrées dans le nouveau dossier.

- Pour [Filtre numérique], [Prise de vue HDR] et [Résolution déplact pix.], le réglage des paramètres qui peuvent être modifiés dépend du réglage utilisé pendant la prise de vue. Pour les images RAW enregistrées avec [Prise de vue HDR] ou [Résolution déplact pix.] du menu **1**, les paramètres de chaque réglage peuvent être modifiés. Pour d'autres images RAW, les paramètres du réglage [Filtre numérique] peuvent être modifiés.
- Avec le logiciel « Digital Camera Utility 5 » fourni, vous pouvez développer des fichiers RAW sur un ordinateur.

Réglages de l'appareil

Personnalisation des fonctions des boutons/molettes



Réglage du fonctionnement de la molette

Pour chaque mode d'exposition, vous pouvez définir les fonctions lorsque vous actionnez et et lorsque vous appuyez sur .

1 Sélectionnez [Programmat° molette] dans le menu 4 et appuyez sur .

L'écran [Programmat° molette] apparaît.

2 Sélectionnez un mode d'exposition et appuyez sur .

L'écran du mode d'exposition sélectionné apparaît.

3 Appuyez sur et utilisez pour sélectionner l'association de fonctions lorsque vous actionnez et et lorsque vous appuyez sur .



Tv	Changer la vitesse d'obturation
Av	Changer la valeur d'ouverture
ISO	Changer la sensibilité
	Correction IL
P	Retour au mode P
P SHIFT	Changement programme
P LINE	Ligne de programme
--	non disponible

4 Appuyez sur .

5 Appuyez sur .

L'écran [Programmat° molette] s'affiche de nouveau. Répétez les étapes 2 à 5.

6 Appuyez deux fois sur .

Aide-mémoire

- Si vous sélectionnez [Sens de rotation] à l'étape 2, vous pouvez inverser l'effet obtenu en tournant ou .

Réglage du fonctionnement du bouton

Vous pouvez régler les fonctions liées à l'actionnement de ou , ou lorsque l'interrupteur principal est tourné sur .

1 Sélectionnez [Personnalisat° boutons] dans le menu 4 et appuyez sur .

L'écran [Personnalisat° boutons] apparaît.

2 Sélectionnez l'élément souhaité et appuyez sur .

L'écran servant à régler la fonction de l'élément sélectionné s'affiche.

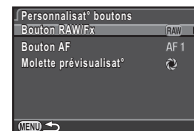
**5****Réglages**

3 Appuyez sur ► et utilisez ▲▼ pour choisir les fonctions à attribuer.

Les fonctions suivantes peuvent être attribuées à chaque bouton.

	Réglages	Fonction	Page
Bouton RAW/Fx	Format fichier ponctuel	Change temporairement le format de fichier.	p.89
	Bracketing d'exposit°	Définit le bracketing d'exposition.	p.58
	Prévisualisation optique	Active la fonction de prévisualisation optique.	p.55
	Prévisu. numérique	Active la fonction de prévisualisation numérique.	
	Shake Reduction	Active/désactive les fonctions Shake Reduction et Movie SR.	-
	Éclairage écran LCD	Active/désactive l'éclairage du l'écran LCD.	p.17

	Réglages	Fonction	Page
Bouton AF	Activer AF1	La mise au point automatique s'effectue en appuyant sur AF .	p.52
	Activer AF2	La mise au point automatique s'effectue lorsque vous appuyez sur le bouton AF . L'appui sur le déclencheur à mi-course est désactivé.	
	Désactiver AF	Lorsque vous appuyez sur AF , l'appui sur le déclencheur est désactivé.	
Molette prévisualisat°	Prévisualisation optique	Active la fonction de prévisualisation optique.	p.55
	Prévisu. numérique	Active la fonction de prévisualisation numérique.	

4 Appuyez sur **OK**.

5 Appuyez sur **MENU**.

L'écran de l'étape 2 apparaît de nouveau.
Répétez les étapes 2 à 5.

6 Appuyez deux fois sur **MENU**.

⚠ Attention

- [Éclairage écran LCD] dans [Bouton RAW/Fx] ne peut pas être sélectionné lorsque [21. Éclairage écran LCD] est réglé sur [Arrêt] dans le menu **C3**.

Réglage du format fichier ponctuel

Sélectionne le format de fichier utilisé lorsque vous appuyez sur **RAW/Fx** pour chaque réglage [Format fichier].

1 Réglez [Bouton RAW/Fx] sur [Format fichier ponctuel] à l'étape 3 de « Réglage du fonctionnement du bouton » (p.87).

2 Sélectionnez ou pour [Annuler après 1 photo].

<input checked="" type="checkbox"/>	Le format d'enregistrement revient au réglage [Format fichier] de [Réglages capture image] dans le menu 4 1 une fois la photo prise.
<input type="checkbox"/>	Le réglage est conservé jusqu'à ce que l'une des opérations suivantes soit effectuée : <ul style="list-style-type: none">• Lorsque vous appuyez de nouveau sur RAW/Fx• Lorsque vous appuyez sur OK, MENU ou INFO, ou que le sélecteur de mode ou l'interrupteur principal est tourné

3 Sélectionnez le format de fichier lorsque vous appuyez sur **RAW/Fx.**

Le côté gauche correspond au réglage [Format fichier] et le côté droit au format de fichier modifié lorsque vous appuyez sur **RAW/Fx**.



⚠ Attention

- La fonction Format fichier ponctuel ne peut pas être utilisée lorsque [Options carte mémoire] dans le menu **4** 1 est réglé sur [RAW/JPEG distincts]. (p.43)

Enregistrement des réglages fréquemment utilisés



Les réglages de l'appareil peuvent être enregistrés dans **U1**, **U2** et **U3** du sélecteur de mode et utilisés de façon répétée. Les paramètres suivants peuvent être sauvegardés :

Mode exposition (excepté pour 4)	Mode déclenchement
Sensibilité	Balance des blancs
Correction IL	Personnaliser Image
Mesure de l'exposition	Réglages de menu 4 1-4 (avec des exceptions)
Point AF	Réglages de menu C 1-4
Mode Flash	

Enregistrement des réglages

- 1 Définissez le mode d'exposition et tous les réglages à enregistrer.**
- 2 Sélectionnez [Sauvegarde mode USER] dans le menu **4** 4 et appuyez sur **▶**.**
L'écran [Sauvegarde mode USER] apparaît.
- 3 Sélectionnez [Enregistrer réglages] puis appuyez sur **▶**.**
L'écran [Enregistrer réglages] apparaît.
- 4 Sélectionnez [USER1], [USER2] ou [USER3], puis appuyez sur **▶**.**
- 5 Sélectionnez [Sauvegarder] puis appuyez sur **OK**.**
L'écran de l'étape 3 apparaît de nouveau.



⚠ Attention

- [Sauvegarde mode USER] ne peut pas être sélectionné lorsque le sélecteur de mode est sur **■**.

🧠 Aide-mémoire

- Les réglages enregistrés comme mode USER peuvent s'afficher à l'écran lorsque vous sélectionnez [Vérifier réglages sauvegardés] à l'étape 3.
- Pour rétablir les réglages aux valeurs par défaut, sélectionnez [Réinitialiser*mode USER] à l'étape 3.

Modification d'un nom de réglage

Vous pouvez modifier le nom du mode USER dans lequel vous avez enregistré des réglages.

1 Sélectionnez [Renommer USER] à l'étape 3 de « Enregistrement des réglages » (p.89) et appuyez sur ►.

L'écran [Renommer USER] apparaît.

2 Sélectionnez [USER1], [USER2] ou [USER3], puis appuyez sur ►.

L'écran de saisie de texte apparaît.

3 Changez le texte.

Vous pouvez saisir jusqu'à 18 caractères alphanumériques et symboles d'un octet.

Curseur de sélection du texte



Curseur de saisie de texte

Fonctionnements possibles

▲▼◀▶	Déplace le curseur de sélection du texte.
☺	Déplace le curseur de saisie de texte.
☑	Bascule entre majuscules et minuscules.
OK	Entre un caractère sélectionné avec le curseur de sélection de texte à la position du curseur de saisie de texte.
☒	Supprime un caractère à la position du curseur de saisie de texte.

4 Après la saisie du texte, déplacez le curseur de sélection du texte sur [Finir] puis appuyez sur OK. L'écran [Renommer USER] s'affiche de nouveau.

Utilisation du mode USER enregistré

1 Réglez le sélecteur de mode sur U1, U2 ou U3.

Le guide du mode USER s'affiche pendant environ 30 secondes.

Utilisez ▲▼ pour vérifier les réglages enregistrés.



2 Modifiez les paramètres si nécessaire.

Le mode d'exposition peut être modifié dans [Mode exposition] du menu **1**.

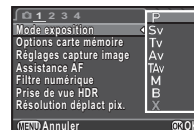

🧠 Aide-mémoire

- Les réglages modifiés à l'étape 2 ne sont pas enregistrés en tant que réglages du mode USER. Lorsque l'appareil est mis hors tension, il revient aux réglages sauvegardés initiaux. Pour changer les réglages initiaux, enregistrez de nouveau les réglages du mode USER.

Affichage de la date et l'heure locales de la ville spécifiée

1



La date et l'heure réglées dans les réglages initiaux (« Réglages initiaux » (p.37)) servent de date et d'heure de l'endroit où vous vous trouvez et correspondent à la date et l'heure de prise de vue pour les images.

Le réglage de la destination sur un lieu autre que votre localisation actuelle vous permet d'afficher la date et l'heure locales sur l'écran lorsque vous voyagez à l'étranger et aussi d'enregistrer des images horodatées avec la date et l'heure locales.

1 Sélectionnez [Heure monde] dans le menu .

L'écran [Heure monde] apparaît.

2 Sélectionnez l'heure que vous souhaitez afficher dans [Réglage de l'heure].

 (Ville résidence) ou  (Destination) peut être sélectionné.

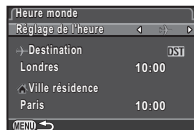

3 Sélectionnez [Destination] puis appuyez sur .

L'écran [ Destination] apparaît.

4 Utilisez pour sélectionner une ville.

Utilisez  pour modifier la région.

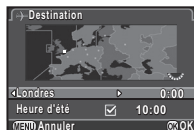



5 Sélectionnez [Heure d'été] et utilisez pour sélectionner ou .

6 Appuyez sur .

L'écran de l'étape 2 apparaît de nouveau.

7 Appuyez deux fois sur .

Aide-mémoire

- Reportez-vous à « Liste des villes Heure monde » (p.110) pour connaître les villes qui peuvent être sélectionnées comme ville de résidence ou destination.
- Sélectionnez [ Ville résidence] à l'étape 3 pour modifier le réglage de la ville et de l'horaire d'été (DST) de la ville de résidence.
-  apparaît sur le panneau de contrôle lorsque [Réglage de l'heure] est réglé sur .

Sélection des réglages à enregistrer dans l'appareil

4

La plupart des fonctions réglées sur l'appareil sont sauvegardées même si l'appareil est mis hors tension. Pour les réglages des fonctions suivantes, vous pouvez choisir d'enregistrer les réglages () ou de ramener les réglages à leurs valeurs par défaut () lorsque l'appareil est mis hors tension.

Paramétrez dans [Mémoire] du menu .

Mode Flash	Compens. expo flash
Mode déclenchement	Filter numérique
Balance des blancs	Prise de vue HDR
Personnaliser image	Résolution déplact pix.
Sensibilité	Ajustement composit*
Correction IL	Affichage info lecture

Aide-mémoire

- Lorsque [Réinitialisation] dans le menu  est activé, tous les réglages de la mémoire reprennent leurs valeurs par défaut.

5

Réglages

Réglages de la gestion des fichiers

Protéger des images de l'effacement (Protéger)

Il est possible de prévenir toute suppression accidentelle d'image.

⚠ Attention

- Même les images protégées sont supprimées lors du formatage de la carte mémoire insérée.

1 Sélectionnez  dans la palette du mode lecture. L'écran permettant de sélectionner l'unité à traiter apparaît.

2 Sélectionnez [Sélect° images] ou [Sélect° dossier] et appuyez sur **OK**.



3 Sélectionnez la ou les images ou le dossier à protéger.

Reportez-vous à l'étape 2, « Suppression des images sélectionnées » (p.76) pour savoir comment sélectionner la ou les images.

Passez à l'étape 5 lorsque [Sélect° dossier] est sélectionné.

4 Appuyez sur **INFO**.

L'écran de confirmation apparaît.

5 Sélectionnez [Protéger] puis appuyez sur **OK**.

🧠 Aide-mémoire

- Pour protéger toutes les images enregistrées dans la carte mémoire, sélectionnez [Protéger toutes les images] du menu  1.

Sélection des réglages des dossiers/ fichiers



Nom du dossier

Lorsque des images sont prises avec cet appareil, un dossier est créé automatiquement et les images prises y sont enregistrées. Chaque nom de fichier est composé d'un nombre séquentiel de 100 à 999 et d'une chaîne de 5 caractères. Le nom du dossier peut être modifié.

1 Sélectionnez [Nom du dossier] dans le menu  2 et appuyez sur **▶**.

L'écran [Nom du dossier] apparaît.

2 Sélectionnez un nom de dossier et appuyez sur **OK**.



Date	Les quatre chiffres du mois et du jour de la prise de vue sont repris après le numéro du dossier. Le mois et le jour apparaissent en fonction du format de date réglé dans [Réglage date]. Exemple) 101_0125 pour les images prises le 25 janvier
PENTX	La chaîne de caractères « PENTX » est indiquée après le numéro du dossier. La chaîne de caractères peut être changée. Exemple) 101PENTX

Passez à l'étape 6 si vous avez sélectionné [Date] ou si vous n'avez pas besoin de changer la chaîne de caractères de « PENTX ».

3 Appuyez sur **▼** puis sur **▶**.
L'écran de saisie de texte apparaît.

4 Changez le texte.

Saisissez 5 caractères alphanumériques d'un octet.

Curseur de sélection du texte



Curseur de saisie de texte

Fonctionnements possibles

▲▼◀▶ Déplace le curseur de sélection du texte.

☺ Déplace le curseur de saisie de texte.

OK Entrez un caractère sélectionné avec le curseur de sélection de texte à la position du curseur de saisie de texte.

○ Réinitialise le texte saisi à « PENTX ».

5 Après la saisie du texte, déplacez le curseur de sélection du texte sur [Finir] puis appuyez sur OK.

L'écran de l'étape 2 apparaît de nouveau.

6 Appuyez deux fois sur [MEND].

Aide-mémoire

- Un dossier portant un nouveau numéro est créé lorsque le nom du dossier est modifié.
- Un maximum de 500 images (100 images pour la carte Eye-Fi) peut être enregistré dans un seul dossier. Lorsque le nombre d'images capturées dépasse 500, un nouveau dossier est créé avec le numéro suivant le numéro du dossier actuellement utilisé. En prise de vue en bracketing d'exposition, les images sont enregistrées dans le même dossier jusqu'à ce que la prise de vue soit terminée.

Attention

- Le nombre maximum de dossiers est 999. Lorsque le nombre de dossiers atteint 999, vous ne pouvez pas prendre de nouvelles images si vous essayez de modifier le nom du dossier ou de créer un nouveau dossier, ou lorsque le nombre de noms de fichiers atteint 9999.

Créer nouveau dossier

Lorsque [Créer nouveau dossier] est sélectionné dans le menu 2, un dossier est créé avec un nouveau numéro lorsque l'image suivante est enregistrée.

Attention

- Vous ne pouvez pas créer successivement plusieurs dossiers.

Aide-mémoire

- Lorsqu'une carte mémoire est introduite dans les deux fentes SD1 et SD2, un nouveau dossier est créé sur les deux cartes mémoire.
- Un nouveau dossier est automatiquement créé dans les cas suivants.
 - Lorsque le mode de déclenchement est réglé sur [Intervallomètre] (p.60)
 - Lorsque le mode de déclenchement est réglé sur [Composition prises de vue interv.] et que [Enregistrer process] est réglé sur (Marche) (p.60)
 - Lorsque vous avez sélectionné [Sélectionner plusieurs images] ou [Sélect° dossier] pour [Développement RAW] de la palette du mode lecture (p.85)

Nom fichier

Une des chaînes de caractères suivantes est utilisée comme préfixe du nom de fichier en fonction du réglage de [20. Espace couleurs] dans le menu **C3**.

Espace couleurs	Nom fichier
sRGB	IMG*****.JPG
AdobeRGB	_IMG*****.JPG

Les quatre premiers caractères peuvent être remplacés par une chaîne de caractères de votre choix.

1 Sélectionnez [Nom fichier] dans le menu **↵** et appuyez sur **▶**.

L'écran [Nom fichier] apparaît.

2 Sélectionnez **📷** ou **📷** et appuyez sur **▶**.

L'écran de saisie de texte apparaît.



3 Changez le texte.

Vous avez la possibilité de saisir jusqu'à 4 caractères alphanumériques pour la première partie du nom du fichier, et les astérisques représentent les chiffres qui augmentent automatiquement photo après photo. Reportez-vous aux étapes 4 et 5, « Nom du dossier » (p.92) pour savoir comment saisir du texte.

4 Appuyez deux fois sur **MENU**.

🔍 Aide-mémoire

- Lorsque [Espace couleurs] est [AdobeRGB], le préfixe du nom de fichier est « _ » et les trois premiers caractères de la chaîne de caractères saisie deviennent le nom du fichier.

- Pour les séquences vidéo, indépendamment du réglage de [Espace couleurs], le nom du fichier est « IMG*****.MOV » ou celui avec la chaîne de caractères saisis.

N° de fichier

Chaque nom de fichier est composé d'une chaîne de 4 caractères et d'un numéro séquentiel allant de 0001 à 9999. Vous pouvez choisir de poursuivre ou non la numérotation séquentielle pour le nom de fichier même si un nouveau dossier est créé dans [Numérotat°séquentielle] de [N° de fichier] dans le menu **↵**.

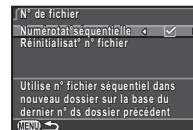

<input checked="" type="checkbox"/>	Poursuit la numérotation séquentielle pour le nom de fichier même si un nouveau dossier est créé.
<input type="checkbox"/>	Le numéro de fichier de la première image enregistrée dans un dossier revient à 0001 à chaque fois qu'un nouveau dossier est créé pour enregistrer des images.

Sélectionnez [Réinitialisat° n° fichier] pour rétablir à sa valeur par défaut le numéro de fichier.

🔍 Aide-mémoire

- Lorsque le numéro de fichier 9999 est atteint, un nouveau dossier est créé et le numéro de fichier est réinitialisé.

Réglage des informations sur le copyright **↵**

Définit les informations relatives au photographe et au copyright intégrées dans les données Exif.

1 Sélectionnez [Informations copyright] dans le menu **↵** et appuyez sur **▶**.

L'écran [Informations copyright] apparaît.

2 Utilisez ◀▶ pour définir [Ajouter infos copyright].

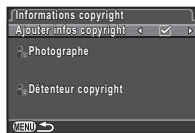

<input type="checkbox"/>	N'intègre pas les informations de copyright dans les données Exif.
<input checked="" type="checkbox"/>	Intègre les informations de copyright dans les données Exif.

3 Sélectionnez [Photographe] ou [Déteuteur copyright], puis appuyez sur ▶.

L'écran de saisie de texte apparaît.

4 Changez le texte.

Vous pouvez saisir jusqu'à 32 caractères alphanumériques et symboles d'un octet.

Reportez-vous aux étapes 3 et 4, « Modification d'un nom de réglage » (p.90) pour savoir comment saisir du texte.

5 Appuyez deux fois sur (MENU).

● Aide-mémoire

- Les informations Exif peuvent être vérifiées au moyen du logiciel « Digital Camera Utility 5 » fourni.

Utiliser une carte mémoire sans fil



Une carte mémoire avec un LAN sans fil intégré (Wi-Fi) « carte Eye-Fi » ou une « Flucard » compatible avec cet appareil peut être utilisée. Dans ce cas, les images peuvent être transférées de l'appareil à un ordinateur ou autre équipement via LAN sans fil. Vous pouvez définir l'action de l'appareil lorsqu'une carte Eye-Fi ou une Flucard est utilisée.

1 Sélectionnez [Carte mémoire sans fil] dans le menu 3 et appuyez sur ▶.

L'écran [Carte mémoire sans fil] apparaît.

2 Sélectionnez [Mode fonctionnement].

Les éléments pouvant être réglés sont affichés en fonction du type de carte insérée.



Carte Eye-Fi

AUTO	Transfère automatiquement lorsque des images sont prises, de nouvelles images sont enregistrées ou des images sont écrasées. Pour les séquences vidéo, seuls des fichiers de 2 Go ou moins peuvent être transférés.
SELECT (SELECTIONNER)	Transfère des images ou des dossiers sélectionnés dans [Transfert d'images Eye-Fi] du mode lecture. Seules les images JPEG et RAW peuvent être transférées.
OFF (ARRÊT)	Stoppe la fonction de communication.

Flucard

ON (MARCHE)	Active le transfert de données sans fil avec la Flucard.
OFF (ARRÊT)	Désactive le transfert de données sans fil avec la Flucard.

3 Spécifiez [Redimensionnement auto].

Lorsqu'il est réglé sur , les images JPEG sont enregistrées vers la carte Eye-Fi ou la Flucard à la dimension de XS.

4 Appuyez deux fois sur **MENU**.

🔍 Attention

- Veillez à insérer une carte Eye-Fi ou une Flucard dans la fente SD2. Si elle est introduite dans la fente SD1, la fonction LAN sans fil ne peut pas être utilisée. Lorsqu'une carte Eye-Fi ou une Flucard n'est pas introduite dans la fente SD2, les réglages [Carte mémoire sans fil] ne peuvent pas être définis.
- Configurez un point d'accès LAN sans fil sur un ordinateur pour la connexion de la carte.
- Pour les images RAW et les séquences vidéo, la réussite du transfert dépend des spécifications et des réglages de la carte Eye-Fi utilisée. Les fichiers d'enregistrement GPS ne peuvent pas être transférés.
- Les images peuvent ne pas être transférées lorsque le niveau de la batterie est faible.
- Le transfert d'un grand nombre d'images peut prendre du temps. L'appareil peut se mettre hors tension si la température interne de l'appareil s'élève.
- Pour des précautions concernant la carte Eye-Fi, reportez-vous à « À propos des cartes Eye-Fi » (p.119).

🔍 Aide-mémoire

- Vous pouvez utiliser un smartphone pour faire fonctionner l'appareil lorsqu'une Flucard compatible avec cet appareil est utilisée. Reportez-vous au manuel de la Flucard pour savoir comment utiliser la carte.
- Lorsqu'une carte Eye-Fi est utilisée, 100 images peuvent être enregistrées dans un seul dossier. Pour les images RAW+, deux fichiers comptent pour une seule image.
- À l'étape 2, sélectionnez [Infos communication] pour vérifier les informations de LAN sans fil, et [Info/options programme] pour vérifier la version du micrologiciel de la carte.
- Lorsque [Réinit. réglag. transfert] est sélectionné à l'étape 2, le réglage [Mode fonctionnement] revient à sa valeur par défaut.

Restrictions concernant l'association de fonctions spéciales

: limité × : indisponible

	Filter numérique	Prise de vue HDR	Résolution déplact pix.	Correction distorsion	Traceur astronomique	Ajustement compos ^o	Simulateur filtre AA	Sauv. données RAW
Flash		×	×					
Mode déclenchement	Rafale		×	×	×		# ⁺²	×
	Bracketing d'exposit^o		×	×	×		# ⁺²	
	P.de vue miroir verrouillé		×			×	# ⁺²	
	Sur-impression	×	×	×	×	×	# ⁺²	
	Intervallomètre	# ⁺¹	# ⁺¹	×	×	×	# ⁺²	
	Composition prises de vue interv.	×	×	×	×	×	# ⁺²	
	Enregistmnt vidéo par intervalle	# ⁺¹	# ⁺¹	×	×	×	×	×
Prise de vue HDR	×		×		×		×	
Résolution déplact pix.	×	×			×		×	
Simulateur filtre AA		×	×					

*1 Il existe une restriction sur la valeur minimum pour [Intervalle].

*2 [Bracketing] est indisponible.

Fonctions disponibles avec les différents objectifs

Tous les modes d'enregistrement sont disponibles lorsque vous utilisez un objectif DA, DA L ou FA J, ou lorsqu'un objectif avec une position **A** est utilisé avec la bague d'ouverture réglée sur la position **A**.

Lorsque d'autres objectifs que ceux indiqués ci-dessus sont utilisés, ou lorsqu'un objectif avec une position **A** est utilisé dans une autre position que **A**, les restrictions suivantes s'appliquent.

✓ : disponible # : limité × : indisponible

Objectif [Type de monture]	DA	FA J	F ^{*6}	A	M
	DA L D FA	FA ⁶	F ^{*6}	A	M P
Fonction	[KAF] [KAF2] [KAF3]	[KAF] [KAF2]	[KAF]	[KA]	[K]
Mise au point automatique (objectif uniquement) (avec adaptateur AF 1,7×) ^{*1}	✓ -	✓ -	✓ -	- #	- #
Mise au point manuelle (avec témoin de mise au point) ^{*2} (avec dépoli de visée)	✓	✓	✓	✓	✓
Retouche manuelle du point	# ^{*4}	×	×	×	×
Mode de sélection du point de mise au point [Auto]	✓	✓	✓	# ^{*8}	×
Mesure de l'exposition [Multizone]	✓	✓	✓	✓	×
Modes P/Sv/Tv/Av/TAv	✓	✓	✓	✓	# ^{*9}
Mode M	✓	✓	✓	✓	#
Flash automatique P-TTL ^{*3}	✓	✓	✓	✓	×
Zoom motorisé	-	×	-	-	-
Obtention automatique des informations de distance focale de l'objectif	✓	✓	✓	×	×
Correction objectif	✓ ^{*5}	×	×	×	×

- *1 Objectifs ayant une ouverture maximale de F2,8 ou plus rapide. Uniquement disponible à la position **A**.
- *2 Objectifs ayant une ouverture maximale de F5,6 ou plus rapide.
- *3 Disponible lors de l'utilisation de l'AF540FGZ, l'AF540FGZ II, l'AF360FGZ, l'AF360FGZ II, l'AF201FG, l'AF200FG ou l'AF160FC.
- *4 Uniquement disponible avec les objectifs compatibles.
- *5 Les fonctions Correction de distorsion et de Correct^o illum. périp. sont désactivées lorsque vous utilisez un objectif DA FISH-EYE 10-17 mm.
- *6 Afin d'utiliser un objectif FA DOUX 28 mm F2,8, FA DOUX 85 mm F2,8 ou F DOUX 85 mm F2,8, réglez [26. Utilis. bague diaphragme] sur [Activer] dans le menu **C4**. Vous pouvez prendre des photos avec l'ouverture que vous avez définie mais uniquement dans la plage d'ouverture manuelle.
- *7 Disponible uniquement avec un objectif FA 31 mm F1,8 limité, FA 43 mm F1,9 limité ou FA 77 mm F1,8 limité
- *8 Fixé sur [Spot].
- *9 **Av** avec diaphragme grand ouvert. (La bague de diaphragme n'a aucun effet sur la valeur réelle de l'ouverture.)

⚠ Attention

- Lorsque le réglage de la bague de diaphragme est autre que **A** ou bien lorsqu'un objectif sans position **A** ou des accessoires comme un tube allonge ou des soufflets automatiques sont utilisés, l'appareil ne fonctionne que si [26. Utilis. bague diaphragme] est réglé sur [Activer] dans le menu **C4**. Reportez-vous à « Utilis. bague diaphragme » (p.99) pour en savoir plus.
- Lorsqu'un objectif rétractable est monté et qu'il n'est pas déployé, vous ne pouvez pas prendre de photos ni utiliser certaines fonctions. Si l'objectif se rétracte pendant la prise de vue, l'appareil cesse de fonctionner.

Noms des objectifs et noms des montures

Les objectifs DA avec motorisation et les objectifs FA avec zoom motorisé utilisent la monture KAF2. (Parmi ces objectifs, les objectifs sans coupleur AF utilisent la monture KAF3.) Les objectifs à focale unique FA (non-zooms) ainsi que les objectifs DA et DA L sans motorisation et D FA, FA J et F utilisent la monture KAF.

Reportez-vous aux manuels des objectifs concernés pour plus de précisions.

L'obturateur peut être relâché même si la bague de diaphragme de l'objectif D FA, FA, F ou A n'est pas réglée sur la position **A** ou si un objectif sans position **A** est monté.

Sélectionnez [Activer] dans [26. Utilis. bague diaphragme] du menu **C4**.

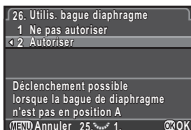

Les restrictions suivantes s'appliquent selon l'objectif utilisé.

Objectif	Mode exposition	Restriction
D FA, FA, F, A, M, S (objectifs seuls ou avec accessoires de diaphragme automatique comme le tube allonge automatique K)	Av	Le diaphragme reste ouvert. La vitesse d'obturation change en fonction de l'ouverture, mais un écart d'exposition peut se produire.
D FA, FA, F, A, M, S (avec accessoires de diaphragme manuel comme le tube allonge K)	Av	Il est possible de prendre des photos avec la valeur d'ouverture définie mais un écart d'exposition peut se produire.
Objectif à diaphragme manuel, comme un objectif reflex (objectif uniquement)	Av	
FA DOUX 28 mm/ FA DOUX 85 mm/ F DOUX 85 mm (objectif uniquement)	Av	Il est possible de prendre des photos avec une valeur d'ouverture spécifiée dans la plage d'ouverture manuelle.

Aide-mémoire

- Si la bague de diaphragme est réglée sur une position autre que **A**, l'appareil fonctionne en mode **Av** quel que soit le réglage du sélecteur de mode, excepté lorsqu'il est réglé sur le mode **M**, **B** ou **X**.
- [F--] apparaît pour le voyant d'ouverture sur l'écran de contrôle LCD, l'écran Live View et le viseur, ainsi que sur l'écran LCD.

Comment obtenir l'exposition correcte avec la bague de diaphragme non réglée sur A

L'exposition correcte peut être obtenue à l'aide des procédures suivantes lorsque la bague de diaphragme n'est pas réglée sur **A**.

- 1 Positionnez le sélecteur de mode sur **M**.
- 2 Réglez la bague de diaphragme sur l'ouverture voulue.
- 3 Appuyez sur **O**.
La vitesse d'obturation appropriée sera définie.
- 4 Si l'exposition correcte ne peut pas être obtenue, ajustez la sensibilité ISO.

Régler la focale



La fonction Shake Reduction opère en obtenant les informations sur l'objectif, comme la focale. Réglez la focale lorsque vous utilisez un objectif dont la focale ne peut pas être obtenue automatiquement.

1 Réglez [26. Utilis. bague diaphragme] sur [Activer] dans le menu C4.

2 Mettez l'appareil hors tension.

3 Montez un objectif sur l'appareil et mettez l'appareil sous tension.

L'écran [Focale d'entrée] apparaît.

4 Utilisez ▲ ▼ pour régler la distance de focale.

Appuyez sur ◀ pour sélectionner une valeur dans la liste.

Si vous utilisez un objectif à zoom, sélectionnez la focale réelle correspondant au réglage du zoom utilisé.



5 Appuyez sur OK.

L'appareil revient à l'état de pause.

Aide-mémoire

- Le réglage de la focale peut être modifié dans [Focale d'entrée] du menu .

Fonctions en cas d'utilisation d'un flash externe

L'utilisation des flashes externes suivants (en option) active divers modes flash, tels que le mode flash automatique P-TTL.

✓ : disponible # : limité ✗ : indisponible

Flash compatible	AF540FGZ AF540FGZ II AF360FGZ AF360FGZ II	AF201FG AF200FG AF160FC
Fonction appareil		
Flash réduction des yeux rouges	✓	✓
Décharge flash auto	✓*1	✓*1
Basculement automatique sur la vitesse de synchronisation du flash	✓	✓
Réglage automatique de la valeur d'ouverture en mode P ou Tv	✓*1	✓*1
Flash automatique P-TTL	✓*1	✓*1
Synchro flash vitesses lentes	✓	✓
Compens. expo flash	✓	✓
Lumière d'assistance AF du flash externe	✓*2	✗
Synchro flash sur le deuxième rideau *3	✓	#*4
Mode synchro flash contrôle des contrastes	✓*5	#*6
Flash asservi	✓*5	✗
Synchro flash hautes vitesses	✓	✗
Prise de vues sans fil	✓*5	✗

*1 Disponible uniquement en cas d'utilisation d'un objectif DA, DA L, D FA, FA J, FA, F ou A.

*2 La lumière d'assistance AF n'est pas disponible avec le flash AF540FGZ ou AF360FGZ.

*3 Vitesse d'obturation inférieure ou égale à 1/90 secondes.

*4 Non disponible avec le flash AF200FG ou AF160FC.

- *5 Plusieurs flashes AF540FGZ, AF540FGZ II, AF360FGZ ou AF360FGZ II sont requis.
- *6 Disponible uniquement avec le flash AF540FGZ, AF540FGZ II, AF360FGZ ou AF360FGZ II.

⚠ Attention

- Les flashes avec polarité inversée (le contact central sur le sabot est la borne négative) ne peuvent pas être utilisés, sous peine d'endommager l'appareil et/ou le flash.
- N'utilisez pas d'accessoires dotés d'un nombre différent de contacts comme la « prise sabot » pour ne pas provoquer de dysfonctionnements.
- L'utilisation de flashes d'autres fabricants peut entraîner une panne de l'appareil.

🔍 Aide-mémoire

- Avec le flash AF540FGZ, AF540FGZ II, AF360FGZ ou AF360FGZ II, vous pouvez utiliser le flash synchro haute vitesse pour décharger le flash et prendre une photo à une vitesse d'obturation supérieure à 1/180 seconde. Réglez le mode d'exposition sur **Tv**, **TAv** ou **M**.
- En utilisant deux flashes externes (AF540FGZ, AF540FGZ II, AF360FGZ ou AF360FGZ II) ou plusieurs flashes externes, vous pouvez utiliser le mode sans fil pour des prises de vue en mode flash P-TTL sans raccorder les flashes avec un cordon. Dans ce cas, réglez le canal de l'appareil sur les flashes externes.
- Vous pouvez raccorder un flash externe à l'appareil avec un câble synchro en utilisant la prise synchro X. Retirez le cache 2P de la prise synchro pour raccorder un câble synchro à la prise synchro X.

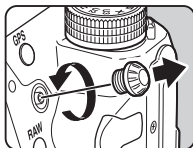











Problèmes de prise de vue

🔍 Aide-mémoire

- Dans de rares cas, l'appareil peut ne pas fonctionner correctement en raison de l'électricité statique par exemple. Ceci peut être corrigé en retirant la batterie et en la remettant en place. Si l'appareil fonctionne correctement après avoir suivi cette procédure, il n'a pas besoin d'être réparé.

Incident	Cause	Solution
L'appareil ne s'allume pas.	La batterie n'est pas installée correctement dans l'appareil.	Vérifiez l'orientation de la batterie.
	La batterie est faible.	Chargez la batterie.
Impossible de déclencher.	Il n'y a plus d'espace disponible sur la carte mémoire.	Introduisez une carte mémoire avec suffisamment d'espace ou supprimez les images superflues.
	Données en cours de traitement.	Attendez que le traitement soit terminé.
	La bague de diaphragme est réglée sur une position autre que A .	Réglez la bague du diaphragme de l'objectif sur la position A ou sélectionnez [Active] dans [26. Utilis. bague diaphragme] du menu C4 . (p.99)
	Le mode de mise au point automatique est réglé sur AFS ou AFA et le sujet n'est pas mis au point.	Définissez la méthode de mise au point sur MF et réglez la mise au point manuellement.

Incident	Cause	Solution
La mise au point automatique ne fonctionne pas.	Il est difficile de faire la mise au point sur le sujet.	AF ne fonctionne pas correctement sur des sujets présentant un faible contraste (ciel, murs blancs, etc.), des couleurs sombres, des motifs complexes, des objets qui se déplacent rapidement ou un paysage pris par une fenêtre ou un grillage. Verrouillez la mise au point sur un autre objet situé à la même distance que votre sujet, puis pointez sur le sujet et prenez la photo. Sinon, utilisez MF .
	Le sujet est trop rapproché.	Éloignez-vous du sujet et prenez la photo.
Impossible de verrouiller la mise au point.	Le mode de mise au point de Live View est réglé sur  .	Réglez [Contraste AF] sur  ,  ou  . (p.54)
Le flash ne se déclenche pas.	Le mode flash est réglé sur  ou  .	Lorsque le mode flash est réglé sur  ou  , le flash ne se déclenche pas lorsque le sujet est lumineux. Changez le mode flash. (p.50)
L'appareil n'est pas reconnu lorsqu'il est raccordé à un ordinateur.	Le mode de connexion USB est réglé sur [PTP].	Réglez [Connexion USB] sur [MSC] dans le menu  .
De la poussière ou de la saleté apparaît sur les images.	Le capteur CMOS est sale ou poussiéreux.	Activez [Système anti-poussière] dans le menu  . La fonction Système anti-poussière peut être activée chaque fois que l'appareil est mis sous tension et hors tension. Reportez-vous à « Nettoyage capteur » (p. 102) si le problème persiste.

Incident	Cause	Solution
Des défauts de pixel comme des taches claires ou foncées apparaissent sur l'image.	Ce sont des pixels défectueux du capteur CMOS.	Activez [Détection pixels morts] dans le menu  4. Il faut environ 30 secondes pour corriger les pixels défectueux, donc assurez-vous d'avoir installé une batterie entièrement chargée.

Nettoyage capteur

Détection de poussières sur le capteur CMOS (alerte poussières)

L'Alerte poussières est la fonction qui matérialise sur l'écran l'emplacement des poussières situées sur le capteur.

Avant de nettoyer le capteur, assurez-vous que les conditions suivantes sont remplies.

- Montez un objectif DA, DA L, FA J ou un objectif D FA, FA ou F doté d'une position d'ouverture **A**, puis réglez la bague d'ouverture sur la position **A**.
- Tournez le sélecteur du mode d'enregistrement sur .
- Réglez l'interrupteur du mode de mise au point sur **AF**.

1 Sélectionnez [Alerte poussières] dans le menu 4 et appuyez sur .

L'écran [Alerte poussières] apparaît.

2 Faites apparaître une surface blanche ou un autre sujet brillant sans détail dans le viseur et enfoncez le déclencheur à fond.

Après le traitement de l'image, l'image d'alerte poussières s'affiche.

Si [L'opération n'a pas pu être correctement finalisée] apparaît, appuyez sur  et prenez une autre photo.

3 Vérifiez s'il reste de la poussière sur le capteur.

Utilisez  pour afficher l'image d'alerte poussières en plein écran.



4 Appuyez sur .



L'image d'alerte poussières est sauvegardée et le menu  apparaît de nouveau.

Aide-mémoire

- Seule l'image d'alerte poussières la plus récente est enregistrée dans la carte de la fente SD1 pour environ 30 minutes. Si Nettoyage capteur est effectué pendant ces 30 minutes, l'image d'alerte poussières peut être vérifiée pendant le nettoyage du capteur. (Si la fente SD1 est désactivée, l'image n'est pas enregistrée. Vous ne pouvez pas vérifier l'image en mode lecture.)

Retrait de la poussière à l'aide d'une soufflette

Soulevez le miroir et ouvrez le diaphragme lors du nettoyage du capteur CMOS à l'aide d'une soufflette.

- 1 Mettez l'appareil hors tension et retirez l'objectif.
- 2 Mettez l'appareil sous tension.
- 3 Sélectionnez [Nettoyage capteur] dans le menu  et appuyez sur .
- L'écran [Nettoyage capteur] apparaît.
- 4 Sélectionnez [Miroir levé] puis appuyez sur .
- Le miroir se relève.
Si une image d'alerte poussières est enregistrée, elle apparaît.
- 5 Nettoyez le capteur CMOS avec une soufflette.
- 6 Mettez l'appareil hors tension.
Le miroir revient automatiquement à sa position initiale.

Attention

- N'utilisez jamais d'aérosol ni une soufflette avec pinceau. Ceci pourrait endommager le capteur CMOS. N'essayez jamais le capteur CMOS avec un chiffon.
- Ne placez pas l'extrémité de la soufflette dans la zone de la monture de l'objectif. Si l'appareil est mis hors tension pendant le nettoyage, cela risque d'endommager l'obturateur, le capteur CMOS et le miroir. Orientez l'appareil avec l'objectif monté vers le bas pendant que vous nettoyez le capteur afin que la poussière tombe du capteur lorsque la soufflette est utilisée.
- Lorsque le niveau de la batterie est faible, le message [Énergie restante insuffisante pour nettoyer le capteur] s'affiche à l'écran. Installez une batterie entièrement chargée. Si la capacité de la batterie faiblit pendant le nettoyage, un bip d'avertissement retentit. Dans ce cas, cessez immédiatement le nettoyage.

Aide-mémoire

- Le capteur CMOS étant une pièce de précision, veuillez contacter le centre de réparation le plus proche pour un nettoyage professionnel.
- Vous pouvez utiliser le kit de nettoyage du capteur O-ICK1 en option pour nettoyer le capteur CMOS.

Messages d'erreur

Messages d'erreur	Description
Carte mémoire pleine	La carte mémoire est pleine et aucune image supplémentaire ne peut y être enregistrée. Introduisez une nouvelle carte mémoire ou supprimez les fichiers superflus.
Aucune image	Il n'y a aucune image à consulter dans la carte mémoire.
Cette image ne peut être affichée	Vous essayez de lire une image dans un format non pris en charge par l'appareil. Il se peut qu'un ordinateur puisse lire ces données.
Aucune carte dans l'appareil	Aucune carte mémoire n'est insérée dans l'appareil.
Erreur carte mémoire	La carte mémoire a un problème et il est impossible de capturer et de lire des images. Il se peut qu'un ordinateur puisse lire ou récupérer les images.
	Échec d'initialisation de la fonction Eye-Fi en cas d'utilisation de la carte Eye-Fi. Appuyez sur  .
Carte non formatée	La carte mémoire insérée n'est pas formatée ou a été utilisée sur un autre périphérique et n'est pas compatible avec cet appareil. Utilisez la carte après l'avoir formatée avec cet appareil.
Carte verrouillée	Le commutateur de protection contre l'écriture de la carte mémoire que vous avez insérée est verrouillé. (p.119)
Cette image ne peut pas être agrandie	Vous êtes en train d'essayer de grossir une image qui ne peut pas l'être.
Cette image est protégée	Vous essayez de supprimer une image protégée. Retirez la protection de l'image. (p.92)

Messages d'erreur	Description
Énergie restante insuffisante pour activer la localisation des pixels morts	Ces messages apparaissent lorsque vous essayez d'exécuter Détection pixels morts ou Nettoyage capteur, ou de mettre à jour le programme si le niveau de la batterie est insuffisant. Insérez une batterie entièrement chargée.
Énergie restante insuffisante pour nettoyer le capteur	
Puissance de la batterie insuffisante pour mettre le programme à jour	
Mise à jour du programme impossible; problème avec le fichier de mise à jour	Impossible de mettre à jour le programme. Le fichier de mise à jour est endommagé. Essayez de télécharger de nouveau le fichier de mise à jour.
Le dossier ne peut être créé	Le nombre maximum de dossier (999) est utilisé, et aucune nouvelle image ne peut être enregistrée. Introduisez une nouvelle carte mémoire ou formatez la carte.
Impossible de stocker l'image	L'image n'a pas pu être enregistrée en raison d'une erreur sur la carte mémoire.
L'opération n'a pas pu être correctement finalisée	L'opération a échoué. Essayez de nouveau.
Aucune autre image ne peut être sélectionnée	Vous essayez de sélectionner plus que le nombre maximum d'images pour les fonctions suivantes. <ul style="list-style-type: none"> • Sélectionner & supprimer • Copie des images • Index • Développement RAW • Protéger • Transfert d'images Eye-Fi
Aucune image ne peut être traitée d'enregistrement	Aucune image ne peut être traitée à l'aide de la fonction de filtre numérique ou de développement RAW.

Messages d'erreur	Description
Cette image ne peut être traitée	Apparaît lorsque vous essayez d'utiliser Redimensionner, Recadrer, Filtrer numérique, Montage séquences vidéo, Développement RAW ou Enr. bal blancs manuel pour les images capturées avec d'autres appareils ou lorsque vous tentez d'utiliser Redimensionner ou Recadrer pour des images avec une taille de fichier minimale.
L'appareil n'a pas pu créer d'image	Échec de création d'une image d'index.
Cette fonction n'est pas disponible dans le mode en cours	Vous essayez de paramétrer une fonction qui n'est pas disponible pour le mode d'exposition défini.
L'appareil s'éteindra afin d'éviter une détérioration due à une surchauffe	L'appareil se met hors tension parce que sa température interne est trop élevée. Laissez l'appareil éteint jusqu'à ce qu'il ait refroidi avant de le remettre sous tension.
Réglez la communication Eye-Fi sur SELECT	Les images ne peuvent pas être transférées lorsque [Mode fonctionnement] n'est pas réglé sur [SELECT] dans [Carte mémoire sans fil] du menu  3. (p.95)
Image introuvable	Il n'y a aucune image à transférer alors qu'une carte Eye-Fi est utilisée.
Sélection impossible	Ce dossier ne peut pas être sélectionné parce que le nombre de fichiers dépasse le nombre maximal autorisé.
Déclencheur désactivé. Vérifiez que le repère de zoom de l'objectif est sur une position autorisant le déclenchement	Il n'est pas possible de prendre des photos lorsqu'un objectif rétractable est monté et qu'il n'est pas déployé. (p.41)

Caractéristiques principales











Description du modèle

Type	Appareil photo numérique autofocus TTL, à exposition automatique
Monture d'objectif	Monture PENTAX KAF2 à baïonnette (coupleur AF, contacts d'information, monture K avec contacts d'alimentation).
Objectifs compatibles	Objectifs à monture KAF3, KAF2 (compatible avec zoom motorisé), KAF, KA

Enregistrement d'image

Capteur d'image	Filtre de couleurs primaires, CMOS, taille : 23,5 × 15,6 (mm)
Nombre effectif de pixels	Env. 24,35 mégapixels
Nombre total de pixels	Env. 24,71 mégapixels
Système anti-poussière	Nettoyage du capteur à l'aide de vibrations ultrasoniques DR II avec la fonction Alerte poussières
Sensibilité (sortie standard)	ISO AUTO, plage ISO manuelle : 100 à 51200 Les pas IL peuvent être réglés sur 1 IL, 1/2 IL ou 1/3 IL
Stabilisateur d'image	Déplacement du capteur Shake Reduction
Simulateur filtre AA	Réduction moiré avec unité Shake Reduction : OFF (ARRÊT), Type1, Type2, Bracketing

Formats de fichier

Formats d'enregistrement	RAW (PEF/DNG), JPEG (compatible Exif 2.30), compatible DCF 2.0
Pixels enregistrés	JPEG :  (24M: 6016×4000),  (14M: 4608×3072),  (6M: 3072×2048),  (2M: 1920×1280) RAW :  (24M: 6016×4000)
Niv. compress°	RAW (14 bit) : PEF, DNG JPEG :    (excellent),   (très bon),  (bon) RAW et JPEG enregistrables simultanément

Espace couleurs	sRGB, AdobeRGB
Support de stockage	Compatible avec carte mémoire SD/SDHC*/SDXC*, carte Eye-Fi, Flucard (*compatible UHS-I)
Fentes pour deux cartes	Utilisation séquentielle, Enregistrer sur les 2, RAW/ JPEG distincts, La copie d'images entre deux fentes est possible
Dossier de stockage	Nom du dossier : Date (100_1018, 101_1019...) ou un nom attribué par l'utilisateur (par défaut : PENTX)
Fichier de stockage	Nom fichier : nom attribué par l'utilisateur (par défaut : IMG* ***) N° de fichier: Numérotat*séquentielle, Réinitialisation

Viseur

Type	Viseur à pentaprisme
Couverture (FOV)	Environ 100 %
Grossissement	Environ 0,95x (50 mm F1,4 à l'infini)
Longueur du dégagement oculaire	Env. 20,5 mm (à partir de la fenêtre de visualisation) Env. 22,3 mm (à partir du centre de l'objectif)
Correction dioptrique	Environ -2,5 à +1,5 m ⁻¹
Écran de mise au point	Écran de mise au point interchangeable naturel-brillant-mat III

Live View

Type	Méthode TTL utilisant le capteur d'image CMOS
Système de mise au point	Détection du contraste (Détection de visage, Par anticipation, Points AF multiples, Sélectionner, Spot) Contours netteté : Marche/Arrêt
Affichage	Champ de vision : env. 100 %, Affichage niveau électronique, vue agrandie (jusqu'à 10x), Affichage quadrillage (Quadrillage 4 × 4, Rectangle d'or, Échelle), Histogramme, Alerte surexpo., Ajustement de la composition

Écran LCD

Type	Écran LCD grand angle couleur TFT avec revêtement AR et verre trempé sans interstice
Taille	3,2 pouces (Longueur/largeur 3:2)

Pixels	Environ 1 037 K
Modifier	Luminosité, saturation et couleurs réglables

Balance des blancs

Type	Méthode faisant appel à l'association du capteur d'image CMOS et du capteur de détection de source lumineuse
Modes prédéfinis	Balance blancs auto, Balance blancs multi-auto, Lumière du jour, Ombre, Nuageux, Lumière fluorescente (D : Lumière du jour, N : Blanc diurne, W : Lumière blanche, L : Blanc chaud), Lumière fluorescente, Flash, CTE , Balance des blancs manuelle (jusqu'à 3 réglages), Température de couleur (jusqu'à 3 réglages), Copie des réglages de la balance des blancs d'une image prise
Ajustement précis	Ajustable ±7 étapes sur l'axe A-B et l'axe G-M

Automatisme de mise au point

Type	Mise au point automatique à coïncidence de phase TTL
Capteur de mise au point	SAFOX 11, 27 points (25 points de mise au point de type croisé au centre)
Plage de luminosité	-3 à 18 IL (ISO 100, à température normale)
Modes AF	Mise au point unique (AF.S), mise au point continue (AF.C), mise au point automatique (AF.A)
Modes de sélection du point de mise au point	Spot, Sélectionner, Zone AF étendue (S, M, L), Sélection zone, Auto (27 points AF)
Assistance AF	Lumière d'assistance AF LED dédiée

Contrôle de l'exposition

Type	Mesure de l'ouverture TTL avec capteur RGB pixels 86K Modes mesure : Multizone, Centrale pondérée, Spot
Échelle de mesure	-3 IL à 20 (ISO 100 à 50 mm F 1,4)
Modes de prise de vue	Mode vert, Programme, Priorité sensibilité, Priorité obturation, Priorité ouverture, Priorité obturation & ouverture, Manuel, Pose B, Synchro Flash X, USER1, USER2, USER3

Correction IL	±5 IL (des pas de 1/3 IL ou des pas de 1/2 IL peuvent être sélectionnés)
Verrouillage expo.	Par bouton (commande de temporisation : deux fois le temps de mesure défini dans Réglage perso) ; continue tant que le déclencheur est enfoncé à mi-course.

Obturbateur

Type	Obturbateur à plan focal vertical commandé électroniquement <ul style="list-style-type: none"> L'obturbateur électronique est utilisé avec Résolution déplact pix.
Vitesse obturation	Automatique : 1/8000 à 30 secondes, manuel : 1/8000 à 30 secondes (pas de 1/3 IL ou 1/2 IL), pose B

Modes de déclenchement

Sélection du mode	[Image fixe] Vue par vue, Continu (H, M, L), Retardateur (12sec., 2sec.), Télécommande (instantané, 3 sec., continu), Bracketing d'exposit° (2, 3 ou 5 vues ; disponible avec Retardateur ou Télécommande), P.de vue miroir verrouillé (disponible avec Télécommande), Sur-impression (disponible avec Rafale, Retardateur ou Télécommande), Intervallomètre, Composition prises de vue interv. [Vidéo] Télécommande, Enregistrmnt vidéo par intervalle
Rafale	Env. 8,3 im./s max., JPEG (L) : ★★★ en rafale rapide) : jusqu'à 60 vues env., RAW : jusqu'à 23 vues env. Env. 4,5 im./s max., JPEG (L) : ★★★ en rafale moyenne) : jusqu'à 100 vues env., RAW : jusqu'à 32 vues env. Env. 3 im./s max., JPEG (L) : ★★★ en rafale standard) : jusqu'à 200 vues env., RAW : jusqu'à 52 vues env. • Lorsque la sensibilité est réglée sur ISO100
Sur-impression	Mode composition : Additionnel, Moyen, Lumineux Nombre de prises : 2 à 2 000 fois

Intervallomètre	[Image fixe] Intervalle : 2 sec. à 24 h, Nombre de prises : 2 à 2000 images, Démarrage intervalle : Immédiat, Définir h [Vidéo] Pixels enregistrés : [4K], [FullHD], [HD], Intervalle : 2 sec. à 1 h, Durée d'enregistrement : 14 sec. à 99 h, Démarrage intervalle : Immédiat, Définir h
-----------------	--

Flash externe



Modes flash	Décharge flash auto, Flash auto+réd yeux rouges, Flash forcé, Flash forcé+réd yeux rouges, Synchro lente, Synchro lente+réd yeux rouges, P-TTL, Synchro 2e rideau, Contraste-contrôle-synchro, Synchro haute vitesse, Synchro sans fil <ul style="list-style-type: none"> Disponible avec des flashes externes dédiés
Vitesse synchro	1/180 secondes
Compens. expo flash	-2,0 à +1,0 IL

Fonctions d'enregistrement

Personnaliser image	Lumineux, Naturel, Portrait, Paysage, Éclatant, Couleurs éclatantes, Estompé, Sans blanchiment, Diapositive, Monochrome, Traitement croisé
Traitement croisé	Aléatoire, Prédéfini 1-3, Favori 1-3
Filtre numérique	Extraire couleur, Photos créatives, Rétro, Contraste élevé, Ombres, Inverser couleur, Unicolore renforcé, Monochrome renforcé
Prise de vue HDR	Auto, Type1, Type2, Type3 Valeur bracketing réglable Alignement auto: Marche, Arrêt
Résolution déplact pix.	Marche, Arrêt
Correction objectif	Correction distorsion, Correction illumination périphérique, Correction de l'aberration chromatique latérale, Correction diffraction
Réglages plage dynamique	Compens° htes lumières, Compens° ombres
Réduction du bruit	Réd.bruit vit.obt° lente, Réduct° bruit ISO élevé

GPS	Enregistrement GPS (Intervalle enreg, Durée enreg, Options carte mémoire), Traceur astronomique, Etalonnage, réglages supplémentaires (Synchro heure GPS, Voyant GPS)
Corr° ligne horizon	SR marche : corrige jusqu'à 1 degré SR arrêté : corrige jusqu'à 2 degrés
Ajustement de la composition	Plage d'ajustement de $\pm 1,5$ mm en haut, en bas, à droite ou à gauche (± 1 mm en cas de rotation) ; plage de rotation de ± 1 degré
Niveau électronique	Affiché dans le viseur et l'écran LCD (sens horizontal uniquement) ; affiché sur l'écran (sens horizontal et vertical)

Vidéo

Format d'enregistrement	MPEG-4 AVC/H.264 (MOV) • Motion JPEG (AVI) pour enregistrement de séquences vidéo par intervalles
Pixels enregistrés	 (1920×1080, 60i/50i/30p/25p/24p)  (1280×720, 60p/50p/30p/25p/24p)
Son	Microphone monaural incorporé, microphone externe (enregistrement stéréo compatible) Niveau enregistrement réglable
Durée enregistrem	Jusqu'à 4 Go ou 25 minutes ; arrête automatiquement l'enregistrement si la température interne de l'appareil s'élève.
Personnaliser image	Lumineux, Naturel, Portrait, Paysage, Éclatant, Couleurs éclatantes, Estompé, Sans blanchiment, Diapositive, Monochrome, Traitement croisé
Traitement croisé	Aléatoire, Prédéfini 1-3, Favori 1-3
Filtre numérique	Extraire couleur, Photos créatives, Rétro, Contraste élevé, Ombres, Inverser couleur, Unicolore renforcé, Monochrome renforcé
Prise de vue HDR • disponible uniquement pour l'enregistrement de séquences vidéo par intervalles	Auto, Type1, Type2, Type3 Valeur bracketing réglable

Fonctions de lecture

Vue lecture	Affichage une image, multi-images (6, 12, 20, 35 et 80 images), Grossissement d'image (jusqu'à 16×, affichage 100 % et zoom rapide), Affichage image tournée, Histogramme (histogramme Y, histogramme RGB), Alerte surexpo., Rotation auto écran, Affichage infos détaillées, Informations relatives au copyright (Photographe, Détenueur copyright), Affichage du dossier, Affichage bande film&calendrier, Diaporama, Informations GPS (Latitude, Longitude, Altitude, Temps universel coordonné (UTC)), Direction
Supprimer	Une image, toutes les images, sélectionner et supprimer, dossier, image affichage immédiat
Filtre numérique	Ajust paramètr base, Extraire couleur, Photos créatives, Rétro, Contraste élevé, Ombres, Inverser couleur, Unicolore renforcé, Monochrome renforcé, Amplification des tons, Filtre croquis, Aquarelle, Pastel, Postérisation, Miniature, Doux, Scintillement, Fish-eye, Filtre étirement
Développement RAW	Options de développement : Sélectionner une image, Sélectionner plusieurs images, Sélect° dossier Paramètres de développement : Format fichier (JPEG, TIFF), Longueur/largeur, Pixels enregistrés (JPEG, Qualité JPEG, Espace couleurs, Correction distorsion, Correct° illum. périph., Ajust aberrat° chroma, Correction diffraction, Correct° frange couleur, Balance des blancs, Personnaliser image, Filtre numérique, Prise de vue HDR, Résolution déplact pix., Sensibilité, Réduct° bruit ISO élevé, Compens° ombres
Caractéristiques de modification	Correction moiré, Redimensionner, Recadrer (le rapport longueur/largeur peut être modifié et la correction de l'inclinaison est disponible), Index, Montage vidéo (diviser un fichier vidéo et supprimer des segments inutiles), Capturer une photo JPEG à partir d'une séquence vidéo, Sauv. données RAW, Copie des images, Transfert d'images Eye-Fi

Personnalisation

Mode USER	3 réglages maximum peuvent être enregistrés
Fonctions personnalisées	26 éléments

Mémoire des modes	12 éléments
Programmat° molette	Molettes (avant/arrière) : personnalisables pour chaque mode d'exposition
Personnalisat° boutons	Bouton RAW : Format fichier ponctuel, Bracketing d'exposit°, Prévisualisation optique, Prévisu. numérique, Shake Reduction, Éclairage écran LCD Bouton AF : Activer AF1, Activer AF2, Désactiver AF
Personnalisation AF	Réglage AF.S : Priorité mise au point, Priorité déclenchement 1re prise de vue en AF.C: Priorité déclenchement, Auto, Priorité mise au point Fct en AF.C rafale: Priorité mise au point, Auto, Priorité FPS Maintenance de l'état AF: Arrêt, Faible, Moyenne, Forte AF en intervalloètre : Verrouille à la 1ère exposition, Ajuste la mise au point pour chaque vue
Taille du texte	Standard, Grande
Heure monde	Réglages de l'heure monde pour 75 villes (28 fuseaux horaires)
Ajustement AF précis	±10 pas, ajustement pour tous les objectifs ou les objectifs individuels (vous pouvez enregistrer jusqu'à 20 valeurs)
Informations copyright	Les noms du « Photographe » et du « Détendeur du copyright » sont intégrés dans le fichier image. Un historique de révision peut être vérifié à l'aide du logiciel fourni.

GPS/Boussole électronique

Systèmes satellite	GPS, QZSS SBAS : WAAS, EGNOS, GAGAN, MSAS
Fréquence de réception	L1, 1575,42 MHz
Informations enregistrées	Latitude, Longitude, Altitude, Temps universel coordonné (UTC), Direction
Géodésiques	Système géodésique mondial (WGS84)
Enregistrement GPS	Format KML, Intervalle d'enregistrement : 5 sec., 10 sec., 15 sec., 30 sec. ou 1 min. Durée d'enregistrement : 1 h à 24 h (jusqu'à 9 heures lorsque l'intervalle d'enregistrement est réglé sur « 5sec. », jusqu'à 18 heures lorsque l'intervalle d'enregistrement est réglé sur « 10sec. »)

Boussole électronique	Calcul de l'azimut avec un capteur géomagnétique triaxial et capteur d'accélération triaxial, norme du nord géographique
-----------------------	--

Alimentation

Type de batterie	Batterie lithium-ion rechargeable D-L190
Adaptateur secteur	Kit adaptateur secteur K-AC132 (en option)
Autonomie de la batterie	Nombre d'images enregistrables : environ 720 images Durée de lecture : environ 370 min • Soumis à essai conformément à la norme CIPA avec une batterie lithium-ion pleinement chargée à une température de 23 °C. Les résultats réels peuvent varier en fonction des conditions/situations de prise de vue.

Interfaces

Port de connexion	USB 3.0 (micro B), prise d'alimentation externe, fiche du cordon de déclenchement, prise synchro X, borne de sortie HDMI (type D), entrée microphone stéréo, borne écouteur
Connexion USB	MSC/PTP

Dimensions et poids

Dimensions	Environ 131,5 mm (L) × 102,5 mm (H) × 77,5 mm (P) (excepté les protubérances)
Poids	Env. 785 g (avec la batterie dédiée et une carte mémoire SD), env. 700 g (boîtier seul)

Accessoires inclus

Contenu de la boîte	Courroie O-ST132, cache oculaire ME, batterie lithium-ion rechargeable D-L190, chargeur de batterie D-BC90, cordon d'alimentation secteur, logiciel (CD-ROM) S-SW160 <Monté sur l'appareil> Oeilleton F _s , cache du sabot F _x , cache de la prise synchro 2P, bouchon de boîtier, cache des ports de la poignée de la batterie
Logiciel	Digital Camera Utility 5

Accessoires optionnels

Flucard	FLUCARD POUR PENTAX 16GB O-FC1 : prise de vue à distance, navigation entre les images
---------	---

Capacité de stockage des images et durée de lecture approximatives





(Avec une batterie entièrement chargée)

Batterie	Température	Prise de vue normale	Durée de lecture
D-LI90	23°C	720	370 minutes

- La capacité de stockage d'images (enregistrement normal) repose sur les conditions de mesure conformes aux normes CIPA tandis que les autres données reposent sur nos conditions de mesure. L'on peut observer un certain écart par rapport aux chiffres mentionnés ci-dessus en conditions d'utilisation réelles en fonction du mode d'enregistrement et des conditions de prise de vue sélectionnés.

Capacité approximative de stockage image selon la taille

(lorsqu'une carte mémoire de 8 Go est utilisée)

Pixels enregistrés	Qualité JPEG			RAW
	★★★	★★	★	
 24M	446	1010	1980	151
 14M	755	1693	3274	-
 6M	1670	3665	6822	-
 2M	4093	8469	14448	-

- Le nombre d'images enregistrables peut varier en fonction du sujet, des conditions de prise de vue, du mode d'enregistrement choisi et de la carte mémoire, etc.

Liste des villes Heure monde

Les villes suivantes peuvent être réglées comme Ville résidence et Destination.

Région	Ville
Amérique du Nord	Honolulu, Anchorage, Vancouver, San Francisco, Los Angeles, Calgary, Denver, Chicago, Miami, Toronto, New York, Halifax
Amérique centrale et du Sud	Mexico, Lima, Santiago, Caracas, Buenos Aires, Sao Paulo, Rio de Janeiro
Europe	Lisbonne, Madrid, Londres, Paris, Amsterdam, Milan, Rome, Copenhague, Berlin, Prague, Stockholm, Budapest, Varsovie, Athènes, Helsinki, Moscou
Afrique/Asie occidentale	Dakar, Alger, Johannesburg, Istanbul, Le Caire, Jérusalem, Nairobi, Djeddah, Téhéran, Dubaï, Karachi, Kaboul, Malé, Delhi, Colombo, Katmandou, Dacca
Asie orientale	Yangon, Bangkok, Kuala Lumpur, Vieng-Chan, Singapour, Phnom Penh, Ho Chi Minh, Jakarta, Hong Kong, Pékin, Shanghai, Manille, Taipei, Séoul, Tokyo, Guam
Océanie	Perth, Adelaide, Sydney, Nouméa, Wellington, Auckland, Pago Pago

Environnement d'exploitation pour la connexion USB et le logiciel fourni

Avec le logiciel « Digital Camera Utility 5 » fourni, vous pouvez développer des fichiers RAW, faire des ajustements de couleur ou vérifier des informations de prise de vue sur un ordinateur. Installez le logiciel à partir du CD-ROM fourni (S-SW160). Nous recommandons la configuration suivante pour brancher l'appareil à un ordinateur et pour utiliser le logiciel.

Windows

Système d'exploitation	Windows 8.1 (32 bits, 64 bits), Windows 8 (32 bits/64 bits), Windows 7 (32 bits/64 bits) ou Windows Vista (32 bits/64 bits)
Processeur	Intel Core 2 Duo ou supérieur
RAM	2 Go ou plus
HDD	Pour installer et démarrer le programme : Env. 100 Mo ou plus d'espace disponible Pour enregistrer des fichiers image : env. 10 Mo/fichier (JPEG), env. 30 Mo/fichier (RAW)
Écran	1280×1024 pixels, couleurs 24-bit ou plus







Macintosh

Système d'exploitation	OS X 10.10, 10.9, 10.8, ou 10.7
Processeur	Intel Core 2 Duo ou supérieur
RAM	2 Go ou plus
HDD	Pour installer et démarrer le programme : Env. 100 Mo ou plus d'espace disponible Pour enregistrer des fichiers image : env. 10 Mo/fichier (JPEG), env. 30 Mo/fichier (RAW)
Écran	1280×1024 pixels, couleurs 24-bit ou plus

🌀 Aide-mémoire

- QuickTime est nécessaire pour lire les séquences vidéo transférées sur un ordinateur dont le système d'exploitation n'est pas Windows 8 ou Windows 8.1. (Un ordinateur avec Windows 8 ou Windows 8.1 peut lire des séquences vidéo grâce à un logiciel préinstallé.)
Vous pouvez le télécharger sur ce site :
<http://www.apple.com/quicktime/download/>

Symboles

	, menu.....	21
	, menu.....	26
	, menu.....	27
	, menu.....	27
	, menu.....	29
	, mode.....	46
	, mode.....	39

A

Adaptateur secteur.....	35
AE-L avec AF bloqué.....	30
AF avec télécommande... ..	58
A.F.A.	52
A.F.C.	52
A.F.S.	52
Affichage 1× image.....	42
Affichage bande film&calendrier.....	77
Affichage du dossier.....	76
Affichage guide.....	28, 40
Affichage histogramme.....	16, 23
Affichage imagerettes... ..	41, 75
Affichage immédiat.... ..	24, 40
Affichage info lecture, écran de sélection.....	14
Affichage info p.de vue....	13
Affichage infos détaillées.....	15
Affichage LCD.....	28
Affichage multi-images....	75
Affichage quadrillage.....	23
Affichage une image.....	14, 41
Agrandir affichage.....	40, 41
Ajust aberrat° chroma.....	68

Ajustement AF précis.....	55
Ajustement composi°.....	69
Ajustement paramètres de base (Filtre numérique).....	82
Alerte poussières.....	102
Alerte surexpo.....	23, 27
Alimentation.....	37
Amplification des tons (Filtre numérique).....	82
Aquarelle (Filtre numérique).....	82
Arrêt auto.....	37
Assistance AF.....	7, 52
Auto (point AF).....	53
Av. , mode.....	44

B

B. , mode.....	44
Bal.blancs auto tungstène.....	63
Balance blancs avec flash.....	63
Balance des blancs.....	62
Balance des blancs manuelle.....	63
Batterie.....	33
Boussole électronique....	13
Bouton.....	8
Bouton AF.....	88
Bouton de navigation... ..	9, 18
Bouton de verrouillage de la molette de sélection de mode.....	39
Bouton RAW/Fx.....	88
Bracketing.....	58
Bracketing d'exposit°.....	58

Bracketing ponctuel.....	59
--------------------------	----

C

Cache oculaire ME.....	57
Cadence d'image.....	43
Capacité de stockage image.....	110
Caractéristiques.....	105
Carte Eye-Fi.....	36, 95
Carte mémoire.....	36
Carte mémoire sans fil....	95
Carte mémoire SD.....	36
Charge de la batterie.....	33
Choisir batterie.....	35
Compens° ombres.....	67
Compens°htes lumières.....	67
Compo prise de vue intervalle.....	60
Connexion USB.....	79, 111
Contacts d'information de l'objectif.....	7
Contacts de la poignée d'alimentation.....	7
Contours netteté.....	55
Contraste.....	65
Contraste AF.....	54
Contraste élevé (Filtre numérique).....	66, 82
Copie des images.....	80
Corr° ligne horizon.....	23
Correct° illum. périph.....	68
Correct°frange couleur....	85
Correction des images.....	67
Correction diffraction.....	68
Correction distorsion.....	68
Correction du flash.....	50

Correction IL.....	46
Correction IL auto.....	30
Correction moiré.....	81
Correction objectif.....	68
Couleur affich.....	12
Couleurs éclatantes (Personnaliser image).....	64
Coupleur AF.....	7
Courroie.....	32
Créer nouveau dossier....	93
CTE	62

D

Destination.....	91
Décharge flash auto.....	50
Détection du contraste AF.....	51
Détection du visage (Contraste AF).....	54
Détection pixels morts... ..	102
Détenteur copyright.....	95
Développement d'images RAW.....	85
Développement RAW.....	85
Diaporama.....	77
Diapositive (Personnaliser image).....	64
Digital Camera Utility 5.....	111
DNG.....	43
Données Exif.....	94
Doux (Filtre numérique).....	82

E	Fiche du cordon de déclenchement..... 7	Informations copyright 94	Mesure de l'exposition 49
Éclairage	Filter 66, 81	Initialiser	Mesure multizone 49
écran LCD 17, 88	Filtere anticrénelage..... 69	une carte mémoire 38	Méthode mise au point 51
Éclatant (Personnaliser image) 64	Filtere croquis (Filtere numérique)..... 82	Interrupteur 8	Microphone 7, 47
Écouteurs 47	Filtere numérique 66, 81	Intervallomètre..... 60	Miniature (Filtere numérique)..... 82
Écran 10	Fish-eye (Filtere numérique)..... 82	Inverser couleur (Filtere numérique)..... 66, 82	Mire AF 40
Écran de contrôle LCD 10	Flash..... 50, 100	JPEG 43	Mire spot..... 49
Écran LCD 17	Flash externe..... 100	K	Mired..... 64
Écrou de trépied 7	Flash forcé..... 50	Kelvin..... 64	Miroir..... 7
Édition des images 80	Flash, mode..... 50	L	Mise au point automatique 51
Effets sonores 28	Flucard 36, 95	LAN sans fil 95	Mise au point automatique à coïncidence de phase TTL 51
Enr. bal. blancs manuel 63	Focale d'entrée..... 100	Language/言語 37	Mise à jour du programme..... 29
Enregist. vidéo par intervalle 61	Focale de l'objectif..... 100	Lecture en continu..... 77	Mode AF 52, 54
Enregistrement de l'utilisateur 6	Format date 38	Lecture, menu 27	Mode automatique (mode AF) 52
Enregistrement GPS 72	Format fichier 43	Levier 8	Mode d'enregistrement... 44
Enregistremnt place menu 20	Format fichier ponctuel... 89	Levier de déverrouillage de la molette de sélection de mode..... 41	Mode déclenchement 56
Enregistremt info rotation 78	Formater 38	Lier point AF et AE 30	Mode lecture 41
Enregistrer traitement..... 65	G	Ligne de programme 45	Mode rafale (mode AF).... 52
Environnement d'exploitation 111	GARANTIE 122	Live View 11, 23, 40	Mode vert 39
Équipement AV 78	GPS 70	Logiciel fourni 111	Mode vidéo 46
Espace couleurs 31, 94	H	Longueur/largeur 81, 85	Mode unique (mode AF) 52
Estompé (Personnaliser image) 64	Haut-parleur 7	Lumineux (Personnaliser image) 64	Modes d'exposition..... 44
Étalonnage 71	Heure d'été 37, 91	M	Modifier la taille d'image..... 80
État de pause 10	Heure monde..... 91	M, mode 44	Molette 8
Étirement (Filtere numérique)..... 82	Histogramme luminosité..... 16	Macintosh 111	Molette de réglage dioptrique 17
Exposition manuelle 44	Histogramme RGB 16	Maintien de l'état AF 53	Molette de sélection..... 87
Exposition, modes 90	J	MAP prédéterminée 31	Molette prévisualisat® 56
Extraction de couleur (Filtere numérique)..... 66, 82	Incréments IL..... 45	Mémoire 91	Monochrome (Personnaliser image) 64
F	Index..... 83	Menu 20	Monochrome renforcé (Filtere numérique)..... 66, 82
Fct en AF.C rafale 53	Indicateur de mode..... 39	Menus du mode pr. de vue 21	Montage vidéo 84
	Indicateur du plan focal..... 7	Messages d'erreur..... 104	
	Info/options programme..... 29	Mesure centrale pondérée..... 49	

Motion JPEG	61	Paliers sensibilité.....	48	Priorité sensibilité		Redimensionnement	
Movie SR	26	Paliers T° couleur	63	exposition auto.....	44	auto	95
MSC	102	Panneau		Priorité vitesse		Redimensionner	80
N		de contrôle	12, 19	& ouverture		Réduct° bruit ISO élevé... ..	49
N° de fichier.....	94	Par anticipation		exposition auto	44	Réduct° scintillement.....	28
Naturel (Personnaliser		(Contraste AF).....	54	Priorité vitesse		Réduction du bruit	45, 49
image).....	64	Paramètres ISO AUTO....	48	exposition auto	44	Réduction moiré	69
Netteté.....	65	Pastel		Prise alimentation		Réduction yeux rouges....	50
Nettoyage	102	(Filtre numérique).....	82	externe	35	Réglag. perso., menu	29
Nettoyage capteur	103	Paysage (Personnaliser		Prise de vue	39	Réglage AF.S	53
Niveau		image)	64	Prise de vue avec		Réglage date	38
enregistrement	26, 47	PEF	43	le flash.....	50	Réglage de l'exposition	
Niveau		Personnalisat° boutons ..	87	Prise de vue avec		(Vidéo).....	47
électronique	13, 18	Personnalisation	87	le viseur.....	39	Réglage de l'heure	91
Nom de volume	38	Personnaliser image.....	64	Prise de vue de corps		Réglage de la langue.....	37
Nom du dossier	92	Photographe.....	95	célestes	73	Réglage	
Nom fichier	94	Photos créatives (Filtre		Prise de vue HDR.....	67	de la luminosité	67
Noms de villes	37, 110	numérique)	66, 82	Prise de vue retardateur... ..	57	Réglage ISO AUTO	48
Numérotat°		Pixels enregistrés	43	Prise de vue		Réglages affichage LCD	28
séquentielle.....	94	Plage bal.		télécommande.....	58	Réglages capture image ..	43
O		des blcs réglabl	63	Prise synchro X	101	Réglages capture vidéo... ..	43
Objectif	32, 98	Plage dynamique.....	67	Prise USB.....	79	Réglages initiaux	37
Objectif avec bague		PointAF	53	Programme.....	29	Réglages plage	
de diaphragme	99	Points AF multiples		exposition auto	44	dynamiq.....	67
Objectif rétractable	41	(Contraste AF).....	54	Protéger.....	92	Réinitialisation	29, 31
Ombres (Filtre		Portrait (Personnaliser		Protéger toutes		Repère de monture	
numérique).....	66, 82	image)	64	les images	92	de l'objectif	7, 32
Options carte mémoire	43	Pose B	44	PTP	102	Résolution déplact pix.	68
Options mode B.....	30	Position verticale	13	Q		Rétro (Filtre	
Ordinateur	79	Postérisation (Filtre		Qualité	43	numérique).....	66, 82
Ordre bracketing.....	59	numérique)	82	QuickTime	111	Rotation auto écran	13
P		Poussoir de déverrouillage		R		Rotation d'images	77
P , mode	44	de l'objectif	32	Rafale	57	Rotation image auto	77
P.de vue miroir		Préférences, menu	27	RAW	43	S	
verrouillé	59	Première prise		Recadrer	80	Sabot.....	7, 50
P.de vue vue par vue	56	de vue en AF.C	53	Récepteur de la		Saisie de texte	90
Palette du mode		Prévisu. numérique	55	télécommande.....	7	Sans blanchiment	
lecture	74	Prévisualisation	55	Réd.bruit vit.obt° lente	45	(Personnaliser	
		Prévisualisation optique ...	55			image).....	64
		Priorité ouverture					
		exposition auto	44				

Sauv. données	Temps de charge	34	X
RAW	Temps de mesure		X , mode
40, 42	d'expo	29	
Scintillement (Filtre	Température		Z
numérique)	de couleur	64	Zone AF
82	Témoin d'accès		Zone AF étendue
Sélecteur de mode	à la carte	7	(point AF)
39	Témoin de mise		Zoom rapide
Sélecteur du mode	au point	40	
d'enregistrement	Témoin du retardateur	7	
39	Ton de finition		
Sélecteur du mode	de l'image	64	
de mise au point....	Touches directes	18	
39, 51	Traceur astronomique	73	
Sélection (point AF)	Traitement croisé		
53	(Personnaliser		
Sélection zone	image)	64	
(point AF)	Traitement des images....	80	
53	Transfert d'images		
Sélectionne	Eye-Fi	95	
(Contraste AF)	Transmission Wi-Fi	95	
54	Tv , mode.....	44	
Sens de rotation	U		
87	Unicolore renforcé (Filtre		
Sensibilité	numérique)	66, 82	
48	USER, mode	89	
Sensibilité ISO	Utilis. bague		
48	diaphragme	99	
Shake Reduction	V		
23	Valeur d'ouverture	44	
Simulateur filtre AA.....	Vidéo, menu	26	
69	Ville résidence	37, 91	
Son	Viseur	16	
46	Vitesse d'obturation	44	
Sortie HDMI	Voyant GPS.....	7, 71	
78			
Spot (Contraste AF)			
54			
Spot (point AF)			
53			
Superposer zone AF			
17			
Suppression des images			
sélectionnées			
76			
Supprimer			
41			
Supprimer			
toutes images			
27			
Sur-impression			
59			
Sv , mode			
44			
Synchro Flash X			
44			
Synchro heure GPS			
70			
Synchro lente			
50			
Système anti-poussière..			
102			
T			
Taille du texte			
37			
TAv , mode			
44			
Temps			
d'enregistrement			
46			
	Windows	111	

Utilisation de votre appareil en toute sécurité

Nous avons tout mis en œuvre au cours de la conception de cet appareil pour en assurer l'utilisation en toute sécurité. Nous vous demandons donc d'être particulièrement vigilants quant aux points précédés des symboles suivants.



Danger

Ce symbole indique que la négligence de ce point peut engendrer des blessures corporelles graves.



Attention

Ce symbole indique que la négligence de ce point peut provoquer des blessures corporelles mineures à moyennement graves ou des dégâts matériels.



Danger

- N'essayez jamais de démonter ou de modifier l'appareil. L'appareil contient des pièces sous haute tension et il existe un risque de décharge électrique.
- N'essayez jamais de toucher les parties internes de l'appareil visibles à la suite d'une chute ou pour toute autre raison car il existe un risque de décharge électrique.
- Ne dirigez pas l'appareil vers le soleil ou d'autres sources de lumière forte lorsque vous prenez des photos et ne laissez pas l'appareil en plein soleil sans le bouchon avant, car ceci pourrait entraîner un dysfonctionnement ou provoquer un incendie.
- Ne regardez pas dans l'objectif lorsqu'il est dirigé vers le soleil ou d'autres sources de lumière forte car cela pourrait entraîner de graves lésions de la rétine, voire la cécité.
- Retirez immédiatement la batterie de l'appareil ou débranchez l'adaptateur secteur et contactez le centre de réparation le plus proche en cas de fumée, d'odeur suspecte ou d'un quelconque dysfonctionnement. Toute utilisation prolongée dans ces conditions peut entraîner un incendie ou une décharge électrique.



Attention

- Ne placez pas votre doigt sur le flash lors de son déclenchement sous peine de vous brûler.
- Ne recouvrez pas le flash de vos vêtements lors de son déclenchement sous peine de décolorer ceux-ci.
- Certaines parties de l'appareil chauffent pendant son utilisation. De légères brûlures sont possibles en cas de maniement prolongé.

- Si l'écran est endommagé, faites attention aux morceaux de verre. De même, veillez à ce que le cristal liquide n'entre pas en contact avec la peau, les yeux ou la bouche.
- En fonction de facteurs qui sont propres à chaque individu ou de la condition physique de chacun, l'utilisation de l'appareil photo peut provoquer des démaignaisons, des éruptions ou des cloques. En présence de troubles anormaux, cessez l'utilisation de l'appareil et prenez immédiatement un avis médical.

À propos du chargeur de batterie et de l'adaptateur secteur



Danger

- Veillez à utiliser le chargeur de batterie et l'adaptateur secteur exclusivement conçus pour cet appareil, de tension et de voltage correspondant à l'appareil. Il existe un risque d'incendie, de décharge électrique ou de détérioration de l'appareil en cas d'utilisation d'un chargeur ou adaptateur autre que ceux spécifiés ou de tension et voltage différents. La tension spécifiée est 100 - 240 V CA.
- Ne démontez pas et ne modifiez pas ce produit, sous peine d'incendie ou de décharge électrique.
- Cessez immédiatement d'utiliser l'appareil et contactez le centre de réparation le plus proche en cas de fumée, d'odeur suspecte ou d'un quelconque dysfonctionnement. Toute utilisation prolongée dans ces conditions peut provoquer un incendie ou une décharge électrique.
- En cas de pénétration d'eau à l'intérieur de l'appareil, contactez le centre de réparation le plus proche. Toute utilisation prolongée dans ces conditions peut provoquer un incendie ou une décharge électrique.
- En cas d'éclairs ou de tonnerre en cours d'utilisation du chargeur de batterie ou de l'adaptateur secteur, débranchez le cordon d'alimentation et cessez d'utiliser l'appareil. Toute utilisation prolongée dans ces conditions peut provoquer des dommages, un incendie ou une décharge électrique.
- Essuyez la prise du cordon d'alimentation en présence de poussière. Une accumulation de poussière pourrait provoquer un incendie.
- Pour limiter les risques, n'utilisez que des cordons d'alimentation électrique certifiés CSA/UL de type SPT-2 ou supérieur, fil cuivre de calibre AWG 18, munis à une extrémité d'une prise mâle moulée (de configuration NEMA) et à l'autre extrémité d'un connecteur femelle moulé (de configuration non industrielle CEI) ou équivalent.



Attention

- Ne posez pas d'objet lourd sur le cordon d'alimentation secteur, ne laissez pas d'objet lourd choir sur ce cordon et évitez toute déformation excessive susceptible de le détériorer. Si le cordon d'alimentation secteur est endommagé, contactez le centre de réparation le plus proche.

- Ne touchez pas ou ne mettez pas en court-circuit l'extrémité du cordon d'alimentation secteur alors que celui-ci est branché.
- Ne manipulez pas le cordon d'alimentation secteur avec les mains mouillées. Cela pourrait provoquer une décharge électrique.
- Une chute du produit ou un choc violent pourrait entraîner son dysfonctionnement.
- N'utilisez pas le chargeur D-BC90 pour des batteries autres que la batterie lithium-ion rechargeable D-LI90. Toute tentative de charge d'autres types de batteries peut provoquer une explosion ou une surchauffe et endommager le chargeur.

À propos de la batterie lithium-ion rechargeable

Danger

- En cas de fuite de la batterie et de contact avec les yeux, ne les frottez pas. Rincez-les à l'eau claire et consultez immédiatement un médecin.

Attention

- N'utilisez que la batterie prescrite pour cet appareil afin d'éviter tout risque d'explosion ou d'incendie.
- Ne démontez pas la batterie, sous peine d'entraîner des fuites ou une explosion.
- Retirez immédiatement la batterie de l'appareil si elle chauffe ou commence à fumer. Veillez à ne pas vous brûler pendant cette opération.
- Maintenez les polarités + et - de la batterie éloignées des fils métalliques, épingles à cheveux et autres objets métalliques.
- Ne mettez pas la batterie en court-circuit et ne la jetez pas au feu sous peine de provoquer une explosion ou un incendie.
- En cas de fuite de la batterie et de contact avec la peau ou les vêtements, cela peut provoquer une irritation de la peau. Lavez les zones affectées avec de l'eau.
- Précautions pour l'utilisation de la batterie D-LI90 :
 - UTILISEZ UNIQUEMENT LE CHARGEUR SPÉCIFIQUE. RISQUE D'INCENDIE ET DE BRÛLURES.
 - NE L'INCINÉREZ PAS.
 - NE LA DÉMONTÉZ PAS.
 - NE LA COURT-CIRCUITEZ PAS.
 - NE L'EXPOSEZ PAS À UNE TEMPÉRATURE ÉLEVÉE (60 °C).
 - VOIR LE MANUEL.

Tenez l'appareil photo et ses accessoires hors de portée des enfants en bas âge

Danger

- Ne laissez pas l'appareil photo et ses accessoires à la portée des enfants en bas âge.
 1. Une chute ou une utilisation accidentelle risque de provoquer des blessures corporelles graves.
 2. N'enroulez jamais la courroie autour du cou sous peine de suffocation.
 3. Afin d'éviter tout risque d'ingestion accidentelle de petits éléments tels que la batterie ou les cartes mémoire, maintenez ces éléments hors de portée des enfants en bas âge ; faites immédiatement appel à un médecin en cas d'ingestion accidentelle.

Précautions d'utilisation

Avant d'utiliser votre appareil photo

- Lorsque l'appareil n'a pas été utilisé pendant une longue période, vérifiez qu'il fonctionne toujours correctement, notamment avant de prendre des photos importantes (telles que des photos de mariage ou de voyages). Le contenu des enregistrements ne peut être garanti si l'enregistrement, la lecture ou le transfert des données vers un ordinateur, etc. n'est pas possible en raison d'un dysfonctionnement de votre appareil ou du support d'enregistrement (cartes mémoire), etc.

À propos de la batterie et du chargeur

- Pour que la batterie reste en état de fonctionnement optimal, évitez de la stocker entièrement chargée ou à des températures élevées.
- Si la batterie reste insérée dans l'appareil et que celui-ci ne sert pas pendant longtemps, la batterie va se décharger de façon excessive, ce qui raccourcira sa durée de vie.
- Il est conseillé de charger la batterie la veille ou le jour même de son utilisation.
- Le cordon d'alimentation secteur fourni avec cet appareil est conçu exclusivement pour le chargeur D-BC90. Ne l'utilisez pas avec un autre équipement.

Précautions de transport et d'utilisation de votre appareil

- Évitez de soumettre l'appareil à des températures ou des taux d'humidité élevés. Ne le laissez pas à l'intérieur d'un véhicule où des températures très importantes sont possibles.
- Assurez-vous que l'appareil n'est pas soumis à des vibrations importantes, à des chocs ou à de fortes pressions. Protégez-le par un sac matelassé lorsque vous le transportez en voiture, moto ou bateau, etc.
- La fourchette de température d'utilisation de l'appareil est comprise entre -10° C et 40° C.
- L'écran risque de s'assombrir à température élevée mais redevient normal à une température normale.
- L'écran peut réagir plus lentement par basse température. Cela fait partie des propriétés de tout écran à cristaux liquides et ne constitue pas un dysfonctionnement.

- Les brusques changements de température peuvent entraîner la formation de gouttelettes de condensation à l'intérieur comme à l'extérieur de l'appareil. Dans un tel cas, mettez l'appareil dans votre sac ou un sac en plastique. Sortez-le uniquement lorsque la différence entre température de l'appareil et température ambiante est stabilisée.
- Veillez à ce qu'aucun élément étranger (terre, sable, poussière, eau, gaz, sel, etc.) ne pénètre dans l'appareil car il pourrait l'endommager. Essuyez toute goutte d'eau éventuellement présente sur l'appareil.
- N'appuyez pas trop fortement sur l'écran car cela pourrait l'endommager ou conduire à un dysfonctionnement.
- Veillez à ne pas trop serrer la vis dans l'écrou de trépied lorsqu'un trépied est utilisé.

Nettoyage de l'appareil

- N'utilisez jamais de solvants tels que diluants, alcool et essence pour nettoyer l'appareil.
- Utilisez un pinceau pour dépeussier l'objectif. N'utilisez jamais d'aérosol pour le nettoyage car cela pourrait endommager l'objectif.
- Le capteur CMOS étant une pièce de précision, veuillez contacter le centre de réparation le plus proche pour un nettoyage professionnel. (Cette prestation est payante.)
- Pour que votre appareil conserve ses performances optimales, nous vous conseillons de le faire réviser tous les ans ou tous les deux ans.

Rangement de l'appareil

- Évitez de stocker l'appareil dans une pièce où se trouvent des conservateurs ou des produits chimiques. Le stockage à des températures ou des taux d'humidité élevés peut provoquer la formation de moisissures. Retirez l'appareil de son étui et rangez-le dans un endroit sec et bien aéré.
- Évitez d'utiliser ou de ranger l'appareil à proximité d'éléments générateurs d'électricité statique ou d'interférence électrique.
- Évitez d'utiliser ou de stocker l'appareil dans des endroits sujets à des variations de température brutales ou à la condensation, et veillez à ne pas le laisser exposé en plein soleil.

À propos des cartes mémoire SD

- La carte mémoire SD est dotée d'un commutateur écriture-protection. Placez le commutateur en position LOCK (VERROUILLAGE) pour empêcher l'enregistrement de nouvelles données sur la carte, la suppression des données existantes et le formatage de la carte par l'appareil ou l'ordinateur.
- La carte mémoire SD peut être très chaude lorsqu'elle est retirée immédiatement après utilisation de l'appareil.
- Ne retirez pas la carte mémoire SD et ne mettez pas l'appareil hors tension lorsque vous utilisez la carte. Des données pourraient être perdues ou la carte endommagée.
- Ne déformez pas la carte mémoire SD et évitez-lui tout choc important. Veillez à ce qu'elle ne rentre pas en contact avec de l'eau et à ce qu'elle ne soit pas soumise à des températures élevées.
- Ne pas retirer la carte mémoire SD en cours de formatage, sous peine de l'endommager et de la rendre inutilisable.
- Il existe un risque de suppression des données contenues dans la carte mémoire SD dans les cas de figure suivants. En aucun cas, nous ne saurions être tenus responsables de la suppression des données.
 1. Mauvaise manipulation de la carte mémoire SD.
 2. Carte mémoire SD placée à proximité d'éléments susceptibles de générer de l'électricité statique ou des interférences électriques.
 3. Non-utilisation prolongée de la carte.
 4. Carte éjectée ou batterie extraite de l'appareil lors de la lecture de données.
- Les données sauvegardées peuvent être endommagées si la carte mémoire SD reste inutilisée pendant trop longtemps. Assurez-vous d'effectuer régulièrement les sauvegardes nécessaires sur un ordinateur.
- Formatez les cartes mémoire SD neuves comme celles utilisées auparavant avec d'autres appareils.
- Sachez que la suppression de données stockées sur une carte mémoire SD ou le formatage d'une carte mémoire SD n'efface pas totalement les données. Les données supprimées peuvent parfois être récupérées grâce à des logiciels disponibles dans le commerce. Si vous souhaitez jeter, donner ou vendre votre carte mémoire SD, vous devez vous assurer que les données qu'elle contient sont totalement effacées ou que la carte elle-même est détruite si elle contient des informations personnelles ou sensibles.
- Vous êtes pleinement responsable de la gestion des données présentes sur la carte.

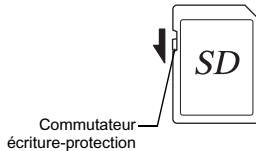

À propos des cartes Eye-Fi

- Une carte mémoire SD dotée de la fonctionnalité LAN sans fil (« carte Eye-Fi ») peut être utilisée avec cet appareil.
- L'utilisation d'un point d'accès et une connexion Internet sont requises pour le transfert d'images via le réseau local (LAN) sans fil. Pour plus de détails, rendez-vous sur le site Web d'Eye-Fi (<http://www.eye.fi>).
- Mettez votre carte Eye-Fi à jour avec le logiciel de mise à jour le plus récent avant de l'utiliser.
- Réglez [Mode fonctionnement] sur [OFF] ou n'utilisez pas de cartes Eye-Fi dans les lieux où l'utilisation d'appareils LAN sans fil est limitée ou interdite, dans les avions par exemple.
- Une carte Eye-Fi ne peut être utilisée que dans le pays où elle a été achetée. Veuillez respecter la réglementation locale régissant l'utilisation des cartes Eye-Fi.
- Cet appareil permet d'activer/désactiver la fonction de communication de la carte Eye-Fi ; nous ne pouvons cependant pas garantir l'exploitabilité de toutes les fonctions de la carte Eye-Fi.
- Reportez-vous au manuel de la carte Eye-Fi pour plus de détails sur son utilisation.
- Veuillez contacter le fabricant de cartes Eye-Fi concernant tout dysfonctionnement ou problème lié à ces cartes.

À propos du GPS

- Les conditions géographiques et atmosphériques locales peuvent empêcher ou retarder la réception de données GPS. Cet appareil peut être dans l'impossibilité de recevoir des données GPS en intérieur, sous terre ou à proximité de grandes structures, d'arbres ou d'autres objets qui bloquent ou réfléchissent les signaux satellite.
- Les positions des satellites GPS changent en permanence et ceci peut empêcher ou retarder la réception de données GPS à certaines heures de la journée.
- La présence de téléphones mobiles ou d'autres appareils qui transmettent des fréquences proches de celles des satellites GPS ou des lignes haute tension magnétisées peut interférer avec la réception de données GPS.
- Notez que cet appareil peut prendre un moment pour retrouver un signal s'il n'a pas été utilisé pendant une durée prolongée ou a été déplacé à une grande distance du lieu où des données GPS ont été reçues en dernier.
- Désactivez la fonction GPS dans tout lieu où, ou en toute occasion où l'utilisation d'un appareil électronique est interdite, comme lors d'une visite dans un hôpital ou au décollage et à l'atterrissage d'un avion.
- Dans certains pays ou régions, l'utilisation de GPS ou la collecte de données de positionnement peut être réglementée. Lorsque vous voyagez à l'étranger, veuillez consulter l'ambassade ou votre agence de voyage à propos de l'utilisation d'un appareil photo avec une fonction GPS ou la collecte de données d'enregistrement du positionnement.

- La fonction GPS de cet appareil a été développée pour des appareils numériques à usage personnel. Elle ne peut pas être utilisée pour la topographie ou pour un système de navigation pour des avions, véhicules ou personnes, etc. Nous déclinons toute responsabilité pour tous dommages résultants de l'utilisation de la fonction à des fins incorrectes.

Marques de fabrication

- Microsoft, Windows et Windows Vista sont des marques déposées de Microsoft Corporation aux États-Unis ou dans d'autres pays.
- Macintosh, OS X et QuickTime sont des marques de fabrication d'Apple Inc., enregistrées aux États-Unis et dans d'autres pays.
- Intel et Intel Core sont des marques de fabrication d'Intel Corporation aux États-Unis ou dans d'autres pays.
- Le logo SDXC est une marque de fabrication de SD-3C, LLC.
- Eye-Fi, le logo Eye-Fi et Eye-Fi *connected* sont des marques de fabrication d'Eye-Fi, Inc.
- Google et Google Earth sont des marques de fabrication ou déposées de Google Inc.
- Ce produit inclut la technologie DNG sous licence d'Adobe Systems Incorporated.
- Le logo DNG est une marque déposée ou une marque de fabrication de Adobe Systems Incorporated aux États-Unis et/ou dans d'autres pays.
- HDMI, le logo HDMI et High-Definition Multimedia Interface sont des marques de fabrication ou des marques déposées de HDMI Licensing, LLC aux États-Unis et/ou dans d'autres pays.

Tous les produits et marques commerciales cités sont la propriété exclusive de leurs détenteurs respectifs.

- Ce produit prend en charge PRINT Image Matching III. PRINT Image Matching permet aux appareils photo numériques, aux imprimantes et aux logiciels d'aider les photographes à produire des images plus fidèles à leurs intentions. Certaines fonctions ne sont pas disponibles sur les imprimantes ne prenant pas en charge PRINT Image Matching III. Copyright 2001 Seiko Epson Corporation. Tous droits réservés. PRINT Image Matching est une marque déposée par Seiko Epson Corporation. Le logo PRINT Image Matching est une marque déposée par Seiko Epson Corporation.

HDMI[™]
HIGH-DEFINITION MULTIMEDIA INTERFACE

SD[™]
XC I

 **SILKYPIX**[®]

DNG[™]

AVC Patent Portfolio License

Ce produit est sous licence AVC Patent Portfolio License pour un usage personnel par le consommateur, ou pour d'autres usages ne donnant lieu à aucune rémunération, de (i) l'encodage vidéo en conformité avec la norme AVC (« AVC Video ») et/ou du (ii) décodage d'une vidéo AVC encodée par un consommateur agissant dans le cadre d'une activité personnelle et/ou obtenue par un fournisseur vidéo autorisé à fournir des vidéos AVC. Aucun permis n'est accordé ou sera implicite pour n'importe quel autre usage.

Des informations supplémentaires peuvent être obtenues auprès de MPEG LA, LLC.

Visiter le site <http://www.mpegla.com>.

Annonce concernant l'utilisation du logiciel sous licence BSD

Ce produit comprend un logiciel sous licence BSD. La licence BSD est une forme de licence qui autorise la redistribution du logiciel à condition qu'il soit clairement indiqué que l'utilisation n'est pas garantie et qu'un avis de copyright ainsi qu'une liste des conditions de licence soient fournis. Le contenu suivant s'affiche conformément aux conditions de licence indiquées plus haut et n'ont pas pour objectif de limiter votre utilisation du produit, etc.

Tera Term
Copyright (c) T.Teranishi.
Copyright (c) TeraTerm Project.
Tous droits réservés.

La redistribution et l'utilisation sous forme source et binaire, avec ou sans modification, sont autorisées sous réserve que les conditions suivantes soient remplies :

1. Les redistributions du code source doivent conserver l'avis de copyright ci-dessus, la présente liste de conditions et la mise en garde suivante.
2. La redistribution sous forme binaire doit inclure l'avis de copyright ci-dessus, la présente liste de conditions et la mise en garde suivante dans la documentation et/ou tous autres documents prévus avec la diffusion.
3. Le nom de l'auteur ne peut être utilisé pour avaliser ou promouvoir des produits dérivés de ce logiciel sans permission écrite préalable spécifique.

LE PRÉSENT LOGICIEL EST FOURNI PAR L'AUTEUR « EN L'ÉTAT » ET IL EST RENONCÉ À TOUTES GARANTIES, IMPLICITES OU EXPLICITES, INCLUANT, SANS S'Y LIMITER, LES GARANTIES IMPLICITES DE COMMERCIALISABILITÉ ET D'ADAPTATION À UN USAGE PARTICULIER. EN AUCUN CAS L'AUTEUR NE SERA RESPONSABLE DE TOUTS DOMMAGES DIRECTS, INDIRECTS, CONSÉCUTIFS, SPÉCIAUX OU EXEMPLAIRES (NOTAMMENT, MAIS SANS S'Y LIMITER, LA FOURNITURE DE BIENS OU SERVICES DE REMPLACEMENT, LA PRIVATION DE JOUISSANCE, DE DONNÉES OU DE BÉNÉFICES, OU BIEN LA PERTE D'EXPLOITATION) QUELLE QU'EN SOIT LA CAUSE ET SELON TOUTE THÉORIE DE RESPONSABILITÉ, QUE CE SOIT CONTRACTUELLE, LA RESPONSABILITÉ STRICTE OU UN DÉLIT (NOTAMMENT LA NÉGLIGENCE OU AUTRE) RÉSULTANT D'UNE QUELCONQUE FAÇON DE L'UTILISATION DU PRÉSENT LOGICIEL, MÊME SI L'UTILISATEUR EST INFORMÉ DE LA POSSIBILITÉ DE CE DOMMAGE.

GARANTIE

Tous nos appareils achetés chez des revendeurs autorisés sont garantis contre tout défaut de fabrication pendant une période de douze mois suivant la date de votre achat. Pendant cette période, les réparations et le remplacement des pièces défectueuses sont effectués gratuitement, sous réserve que l'appareil ne présente aucune trace de choc, de corrosion par des produits chimiques ou par fuite de batterie, de dommage dû à l'infiltration de sable ou de liquide, de mauvaise manipulation ou de manipulation contraire au mode d'emploi ou de modifications par un réparateur non agréé. Le fabricant et son représentant agréé ne sont pas responsables des réparations ou modifications n'ayant pas fait l'objet d'accord expressément écrit, ni des dommages liés au retard ou à la perte d'usage du matériel ni à leurs conséquences quelles qu'elles soient, directes ou indirectes, causées par la défectuosité du matériel ou par toutes autres causes. Il est expressément reconnu par l'acheteur que la responsabilité du fabricant ou de ses représentants en matière de garantie, implicite ou explicite, est strictement limitée au remplacement des pièces comme indiqué ci-dessus. Il ne sera effectué aucun remboursement d'une réparation faite par un service après-vente non agréé.

Procédure pendant la période de garantie de 12 mois

Tout appareil reconnu défectueux pendant la période de 12 mois suivant son achat devra être retourné au revendeur chez lequel l'achat a été effectué ou chez le fabricant.

S'il n'existe pas de représentant agréé du fabricant dans votre pays, envoyez votre appareil directement au fabricant, en port payé. Dans ce cas, la période d'immobilisation de l'appareil risque d'être très longue en raison des procédures requises.

Si l'appareil est couvert par la garantie, la réparation sera effectuée et les pièces remplacées gracieusement avant que l'appareil vous soit renvoyé en état de fonctionnement.

Si l'appareil n'est plus sous garantie, la réparation sera facturée aux tarifs habituels du fabricant ou de son représentant.

Les frais de port sont à la charge du propriétaire de l'appareil.

Si votre appareil a été acheté dans un autre pays que celui où vous souhaitez faire appliquer la garantie, les frais de remise en état peuvent vous être facturés par le représentant du fabricant de ce pays. Cependant, si l'appareil est retourné au fabricant, il sera réparé gratuitement pendant la période de garantie, conformément à cette garantie. Dans tous les cas, les frais d'expédition et les taxes douanières seront à la charge de l'expéditeur. De façon à prouver la date de votre achat (si nécessaire), conservez la facture ou le reçu de cet achat pendant au moins un an. Avant d'expédier votre appareil en réparation, vérifiez d'abord que vous l'envoyez à un représentant officiel du fabricant ou à l'un de ses ateliers agréés, sauf s'il s'agit du fabricant lui-même. Demandez toujours un devis et ne faites procéder aux travaux de réparation qu'après accord écrit du devis.

- **Cette garantie n'affecte en rien les droits fondamentaux du client.**
- **Les garanties locales disponibles chez nos distributeurs de certains pays peuvent remplacer cette garantie. Par conséquent, nous vous conseillons de lire attentivement la carte de garantie fournie avec votre produit au moment de l'achat ou de contacter notre distributeur de votre pays afin d'obtenir de plus amples informations et de recevoir une copie de la garantie.**

For customers in USA

STATEMENT OF FCC COMPLIANCE

This device complies with Part 15 of the FCC Rules. Operation is subject to the following two conditions: (1) This device may not cause harmful interference, and (2) this device must accept any interference received, including interference that may cause undesired operation.

Changes or modifications not approved by the party responsible for compliance could void the user's authority to operate the equipment.

This equipment has been tested and found to comply with the limits for a Class B digital device, pursuant to part 15 of the FCC Rules.

These limits are designed to provide reasonable protection against harmful interference in a residential installation.

This equipment generates, uses and can radiate radio frequency energy and, if not installed and used in accordance with the instructions, may cause harmful interference to radio communications. However, there is no guarantee that interference will not occur in a particular installation.

If this equipment does cause harmful interference to radio or television reception, which can be determined by turning the equipment off and on, the user is encouraged to try to correct the interference by one or more of the following measures:

- Reorient or relocate the receiving antenna.
- Increase the separation between the equipment and receiver.
- Connect the equipment into an outlet on a circuit different from that to which the receiver is connected.

* Consult the dealer or an experienced radio/TV technician for help.

FOR CALIFORNIA, U.S.A. ONLY

Perchlorate Material-special handling may apply.

The lithium battery used in this camera contains perchlorate material, which may require special handling.

See www.dtsc.ca.gov/hazardouswaste/perchlorate

For customers in Canada

This Class B digital apparatus complies with Canadian ICES-003.

Pour les utilisateurs au Canada

Cet appareil numérique de la classe B est conforme à la norme NMB-003 du Canada.

Declaration of Conformity

According to 47CFR, Parts 2 and 15 for
Class B Personal Computers and
Peripherals

We: RICOH IMAGING AMERICAS
CORPORATION

Located at: 633 17th Street, Suite 2600
Denver, Colorado 80202 U.S.A.
Phone: 800-877-0155
FAX: 303-790-1131

Declare under sole responsibility that the product identified herein complies with 47CFR Parts 2 and 15 of the FCC rules as a Class B digital device. Each product marketed is identical to the representative unit tested and found to be compliant with the standards. Records maintained continue to reflect the equipment being produced can be expected to be within the variation accepted, due to quantity production and testing on the statistical basis as required by 47CFR §2.909.

Operation is subject to the following two conditions: (1) This device may not cause harmful interference, and (2) This device must accept any interference received, including interference that may cause undesired operation. The above named party is responsible for ensuring that the equipment complies with the standards of 47CFR §15.101 to §15.109.

Product Name: SLR Digital Camera
Model Number: PENTAX K-3 II
Contact person: Customer Service Manager
Date and Place: April, 2015, Colorado

Informations sur la collecte et la mise au rebut des équipements et batteries usagés



1. Au sein de l'Union européenne

Ces symboles sur les produits, les emballages et/ou les documents d'accompagnement signifient que les batteries et les équipements électriques et électroniques usagés ne doivent pas être mélangés avec les déchets ménagers ordinaires.

Les batteries et les équipements électriques et électroniques usagés doivent être traités séparément et conformément à la législation qui prévoit un traitement, une récupération et un recyclage spécifiques pour ces produits.

En jetant ces produits correctement, vous êtes sûr que ces déchets subiront le traitement, la récupération et le recyclage adéquats et vous aidez à prévenir les éventuels effets négatifs pour l'environnement et la santé publique qu'une mise au rebut inadaptée pourrait entraîner.



L'ajout d'un symbole chimique est ajouté sous le symbole affiché ci-dessus, conformément à la Directive sur les batteries, indique qu'un métal lourd (Hg = mercure, Cd = cadmium, Pb = plomb) est présent dans la batterie dans une concentration supérieure au seuil applicable spécifié dans la Directive sur les batteries.

Pour plus d'informations sur la collecte ou le recyclage des produits utilisés, veuillez contacter vos autorités locales, le service d'élimination des déchets ou le point de vente où vous avez acheté les produits.

2. Hors de l'UE

Ces symboles ne sont valables qu'au sein de l'Union européenne. Si vous souhaitez mettre au rebut ces produits, veuillez contacter les autorités locales ou le vendeur pour connaître la méthode adéquate de mise au rebut.

En Suisse : les équipements électriques et électroniques usagés peuvent être retournés gratuitement au vendeur, même si vous n'achetez pas de nouveaux produits. Une liste des sites de collecte est disponible sur les sites www.swico.ch ou www.sens.ch.



Le marquage CE signifie que l'appareil est conforme aux directives de l'Union européenne.

RICOH IMAGING COMPANY, LTD.

2-35-7, Maeno-cho, Itabashi-ku, Tokyo 174-8639, JAPAN
(<http://www.ricoh-imaging.co.jp>)

**RICOH IMAGING EUROPE
S.A.S.**

Parc Tertiaire SILIC 7-9, avenue Robert Schuman - B.P. 70102,
94513 Rungis Cedex, FRANCE
(<http://www.ricoh-imaging.eu>)

**RICOH IMAGING AMERICAS
CORPORATION**

633 17th Street, Suite 2600, Denver, Colorado 80202, U.S.A.
(<http://www.us.ricoh-imaging.com>)

**RICOH IMAGING CANADA
INC.**

5520 Explorer Drive Suite 300, Mississauga, Ontario, L4W 5L1, CANADA
(<http://www.ricoh-imaging.ca>)

**RICOH IMAGING CHINA CO.,
LTD.**

23D, Jun Yao International Plaza, 789 Zhaojiabang Road, Xu Hui District,
Shanghai, 200032, CHINA
(<http://www.ricoh-imaging.com.cn>)

Ces coordonnées peuvent changer sans préavis.
Veuillez consulter les informations les plus récentes sur nos sites Internet.

- Les caractéristiques et les dimensions extérieures peuvent être sujettes à modification sans préavis.