

# PENTAX

Appareil photo numérique reflex

## *K-3 III*

Monochrome

Manuel d'utilisation

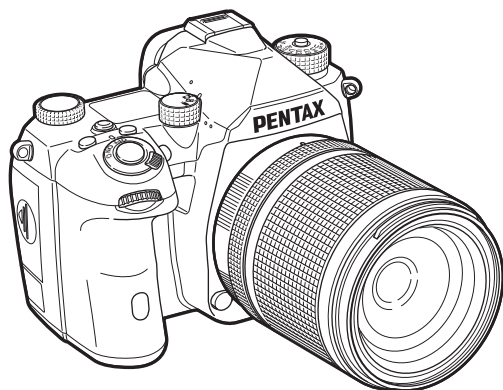

Modèle n° R03010

Introduction **1**

Préparation de l'appareil **2**

Prise de vue **3**

Lecture **4**

Partage **5**

Réglages **6**

Annexe **7**

Ce manuel d'utilisation détaille l'utilisation des fonctions de prise de vue et de lecture de cet appareil photo et les précautions qui y sont associées.

Lisez-le attentivement pour faire le meilleur usage possible des fonctions disponibles avec cet appareil photo. Veuillez à conserver ce manuel d'utilisation pour référence ultérieure.

Il est recommandé de mettre à jour le logiciel de l'appareil photo avec la version la plus récente avant de l'utiliser.

Pour plus de détails sur la version la plus récente du logiciel, reportez-vous au site de téléchargement du logiciel.

<https://www.ricoh-imaging.com/>

RICOH IMAGING COMPANY, LTD.

## Utilisation de votre appareil en toute sécurité

Nous avons tout mis en œuvre au cours de la conception de cet appareil pour en assurer l'utilisation en toute sécurité. Nous vous demandons donc d'être particulièrement vigilants quant aux points précédés des symboles suivants.



### Avertissement

Ce symbole indique que la négligence de ce point peut engendrer des blessures corporelles graves.



### Attention

Ce symbole indique que la négligence de ce point peut provoquer des blessures corporelles mineures à moyennement graves ou des dégâts matériels.

## À propos de votre appareil



### Avertissement

- N'essayez jamais de démonter ou de modifier l'appareil. L'appareil contient des pièces sous haute tension et il existe un risque de décharge électrique.
- N'essayez jamais de toucher les parties internes de l'appareil visibles à la suite d'une chute ou pour toute autre raison, car il existe un risque de décharge électrique.
- Ne dirigez pas l'appareil vers le soleil ou d'autres sources de lumière forte lorsque vous prenez des photos et ne laissez pas l'appareil en plein soleil sans le bouchon avant. Le non-respect de cette consigne risque d'entraîner le dysfonctionnement de l'appareil et de provoquer un incendie.
- Ne regardez jamais directement le soleil ou d'autres sources de lumière forte à travers un objectif. Le non-respect de cette consigne risque d'entraîner une perte de la vue ou de provoquer des troubles de la vision.
- Retirez immédiatement la batterie de l'appareil ou débranchez l'adaptateur secteur et contactez le centre de réparation le plus proche en cas de fumée, d'odeur suspecte ou d'un quelconque dysfonctionnement. Toute utilisation prolongée dans ces conditions peut provoquer un incendie ou une décharge électrique.



### Attention

- Certaines parties de l'appareil chauffent pendant son utilisation. De légères brûlures sont possibles en cas de maniement prolongé.
- Si l'écran est endommagé, faites attention aux morceaux de verre. De même, veillez à ce que le cristal liquide n'entre pas en contact avec la peau, les yeux ou la bouche.
- En fonction de facteurs qui sont propres à chaque individu ou de la condition physique de chacun, l'utilisation de l'appareil photo peut provoquer des démangeaisons, des éruptions ou des cloques. En présence de troubles anormaux, cessez l'utilisation de l'appareil et prenez immédiatement un avis médical.

## À propos de l'adaptateur d'alimentation USB



### Avertissement

- Essuyez la prise du cordon d'alimentation en présence de poussière. Une accumulation de poussière pourrait provoquer un incendie.
- Ne manipulez pas le cordon d'alimentation secteur avec les mains mouillées. Cela pourrait provoquer une décharge électrique.
- Pour débrancher une fiche d'alimentation, saisissez-la systématiquement par sa fiche. Ne tirez pas le cordon d'alimentation, au risque de l'endommager et de provoquer un incendie ou un choc électrique.
- En cas de bruit inhabituel, dégagement de fumée ou toute autre anomalie due à l'appareil, débranchez immédiatement la fiche d'alimentation de la prise murale et contactez le représentant ou le centre de service après-vente le plus proche pour réparation. N'utilisez pas l'adaptateur tant qu'il n'aura pas été réparé.
- En cas d'éclair ou d'orage lors de l'utilisation de l'adaptateur secteur, ne touchez pas la fiche d'alimentation. Cela pourrait provoquer une décharge électrique.



### Attention

- Insérez fermement la fiche d'alimentation dans la prise. Le non-respect de cette précaution pourrait provoquer un incendie.

## À propos du chargeur de batterie en option et de l'adaptateur secteur

### Avertissement

- Veuillez à utiliser le chargeur de batterie en option et l'adaptateur secteur exclusivement conçus pour cet appareil, de tension et de voltage correspondant à l'appareil. Il existe un risque d'incendie, de décharge électrique ou de détérioration de l'appareil en cas d'utilisation d'un chargeur ou adaptateur autre que ceux spécifiés ou de tension et voltage différents. La tension spécifiée est 100 à 240 V CA.
- N'essayez jamais de démonter ou de modifier le produit. Il existe un risque d'incendie ou de décharge électrique.
- Cessez immédiatement d'utiliser l'appareil et contactez le centre de réparation le plus proche en cas de fumée, d'odeur suspecte ou d'un quelconque dysfonctionnement. Toute utilisation prolongée dans ces conditions peut provoquer un incendie ou une décharge électrique.
- En cas de pénétration d'eau à l'intérieur de l'appareil, contactez le centre de réparation le plus proche. Toute utilisation prolongée dans ces conditions peut provoquer un incendie ou une décharge électrique.
- En cas d'éclairs ou de coups de tonnerre lors de l'utilisation du chargeur de batterie ou de l'adaptateur secteur, débranchez le cordon d'alimentation et cessez d'utiliser l'appareil. Toute utilisation prolongée dans ces conditions peut provoquer des dommages, un incendie ou une décharge électrique.
- Essayez la prise du cordon d'alimentation en présence de poussière. Une accumulation de poussière pourrait provoquer un incendie.

### Attention

- Prenez garde à ne jamais poser ou laisser tomber d'objets lourds sur le câble USB, ou de plier de façon excessive le cordon d'alimentation secteur. Le non-respect de cette consigne risque d'endommager le câble. Si le cordon d'alimentation secteur est endommagé, contactez le centre de réparation le plus proche.
- Ne touchez pas ou ne mettez pas en court-circuit l'extrémité du cordon d'alimentation secteur alors que celui-ci est branché.
- Ne manipulez pas le cordon d'alimentation secteur avec les mains mouillées. Cela pourrait provoquer une décharge électrique.
- Ne faites pas tomber le produit et protégez-le des chocs physiques. Le non-respect de cette consigne risque d'endommager l'appareil.

## À propos de la batterie lithium-ion rechargeable

### Avertissement

- En cas de fuite de la batterie et de contact avec les yeux, ne les frottez pas. Rincez-les à l'eau claire et consultez immédiatement un médecin.

### Attention

- Utilisez uniquement la batterie spécifiée pour cet appareil. L'utilisation d'autres batteries peut provoquer une explosion.
- Ne démontez jamais la batterie. Le non respect de cette consigne risque d'entraîner des fuites ou une explosion.
- Retirez immédiatement la batterie de l'appareil si elle chauffe ou commence à fumer. Veillez à ne pas vous brûler pendant cette opération.
- Maintenez les polarités + et - de la batterie éloignées des fils métalliques, épingles à cheveux et autres objets métalliques.
- N'essayez jamais de démonter la batterie ou de la mettre en court-circuit, au risque de provoquer une décharge électrique.
- Tout contact avec la peau ou les vêtements peut provoquer une irritation de la peau. Lavez les zones affectées avec de l'eau.
- En ce qui concerne la batterie, évitez impérativement de :
  - Remplacer la batterie par une batterie d'un type incorrect, au risque de neutraliser la protection (par exemple, dans le cas de certains types de batterie au lithium).
  - Jeter la batterie dans un feu ou un four chaud, ou écraser ou découper mécaniquement la batterie, au risque de provoquer une explosion.
  - Laisser la batterie dans un environnement à très haute température, au risque d'entraîner une explosion ou une fuite de liquide ou de gaz inflammable.
  - Soumettre la batterie à une pression d'air extrêmement basse, au risque d'entraîner une explosion ou une fuite de liquide ou de gaz inflammable.
- Précautions pour l'utilisation de la batterie D-190 :
  - RECHARGEZ LA BATTERIE UNIQUEMENT À L'AIDE DE L'APPAREIL OU DU CHARGEUR SPÉCIFIÉ. RISQUE D'INCENDIE ET DE BRÛLURES CUTANÉES.
  - NE L'INCINÉREZ PAS.
  - NE LA DÉMONTÉZ PAS.
  - NE LA COURT-CIRCUITEZ PAS.
  - ÉVITER DE L'EXPOSER À UNE TEMPÉRATURE ÉLEVÉE. (60 °C)
  - VOIR LE MANUEL.

## Gardez l'appareil photo et ses accessoires hors de portée des enfants en bas âge

### Avertissement

- Ne laissez pas l'appareil photo et ses accessoires à la portée des enfants en bas âge.
  1. Une chute ou une utilisation accidentelle risque de provoquer des blessures corporelles graves.
  2. N'enroulez jamais la courroie autour du cou sous peine de suffocation.
  3. Afin d'éviter tout risque d'ingestion accidentelle de petits éléments tels que la batterie ou les cartes mémoire, gardez ces éléments hors de portée des enfants en bas âge. Faites immédiatement appel à un médecin en cas d'ingestion accidentelle d'un accessoire.

## 1

### Présentation du K-3 Mark III Monochrome ..... p.8

Fournit un aperçu du K-3 Mark III Monochrome. Cette section vous permettra de mieux connaître votre K-3 Mark III Monochrome !

- Vérification du contenu ..... p.8
- Noms et fonctions des éléments ..... p.9
- Indicateurs sur l'écran ..... p.12
- Comment modifier les réglages des fonctions ..... p.18
- Liste des menus ..... p.22

## 2

### Préparation de l'appareil..... p.36

Cette section explique comment préparer votre K-3 Mark III Monochrome pour la prise de vue, ainsi que pour les opérations de base.

- Fixation de la courroie ..... p.36
- Montage d'un objectif ..... p.36
- Utilisation de la batterie et du chargeur .... p.37
- Insertion d'une carte mémoire ..... p.40
- Réglages initiaux ..... p.41
- Prise de vue de base ..... p.43
- Visionner les images ..... p.46

## 3

### Prise de photos ..... p.47

Une fois que vous avez vérifié que l'appareil fonctionne correctement, testez-le et prenez de nombreuses photos !

- Configuration des réglages de capture ..... p.47
- Prise de photos ..... p.48
- Enregistrement de séquences vidéo ..... p.54
- Réglage de l'exposition ..... p.57
- Réglage de la méthode de mise au point .. p.59
- Sélection du Mode de déclenchement ..... p.67
- Utilisation d'un flash ..... p.75
- Contrôle du ton de finition de l'image ..... p.76
- Correction des images ..... p.78

## 4

### Fonctions de lecture .....p.82

Présente les différentes opérations permettant de lire et de supprimer les photos.

- Utilisation des fonctions de lecture .....p.82
- Changement de la méthode de lecture .....p.82
- Organisation des fichiers .....p.85
- Édition et traitement des images .....p.88

## 5

### Partage d'images.....p.93

Cette section explique comment connecter votre K-3 Mark III Monochrome à un ordinateur ou un dispositif de communication pour faire fonctionner l'appareil et utiliser les images sur l'appareil.

- Utilisation de l'appareil avec un ordinateur .....p.93
- Utilisation de l'appareil avec un dispositif de communication .....p.95

## 6

### Modification des réglages.....p.96

Explique comment modifier les autres réglages.

- Réglages de l'appareil .....p.96
- Réglages de la gestion de fichiers .....p.107

## 7

### Annexe.....p.111

Cette section fournit d'autres ressources pour tirer le meilleur de votre K-3 Mark III Monochrome.

- Restrictions concernant l'association de fonctions spéciales .....p.111
- Fonctions disponibles avec les différents objectifs .....p.112
- Fonctions en cas d'utilisation d'un flash externe .....p.115
- Utilisation de l'unité GPS .....p.117
- Problèmes de prise de vue .....p.120
- Caractéristiques principales .....p.123
- Index .....p.128
- Précautions d'utilisation .....p.132
- GARANTIE .....p.135

Il est possible que les illustrations et l'écran d'affichage figurant dans le présent manuel diffèrent du produit réel.

# Table des matières

<b>Comment utiliser ce manuel .....</b>	<b>2</b>
---	----------

<b>Présentation du K-3 Mark III Monochrome.....</b>	<b>8</b>
---	----------

<b>Vérification du contenu .....</b>	<b>8</b>
--------------------------------------	----------

<b>Noms et fonctions des éléments .....</b>	<b>9</b>
---	----------

Commandes .....	10
-----------------	----

<b>Indicateurs sur l'écran .....</b>	<b>12</b>
--------------------------------------	-----------

Écran .....	12
-------------	----

Écran LCD et viseur .....	16
---------------------------	----

Niveau électronique .....	18
---------------------------	----

<b>Comment modifier les réglages des fonctions .....</b>	<b>18</b>
--	-----------

Utilisation des touches directes .....	18
--	----

Utilisation de Smart Function .....	19
-------------------------------------	----

Utilisation de l'écran de contrôle .....	20
--	----

Utilisation des menus .....	20
-----------------------------	----

<b>Liste des menus .....</b>	<b>22</b>
------------------------------	-----------

☑ Menus de réglage de photos .....	22
------------------------------------	----

■ Menus de réglages de vidéo .....	25
------------------------------------	----

▣ Menus de réglages de lecture .....	26
--------------------------------------	----

Ⓞ Menus de personnalisation .....	27
-----------------------------------	----

↶ Menus de configuration .....	33
--------------------------------	----

<b>Préparation de l'appareil .....</b>	<b>36</b>
--	-----------

<b>Fixation de la courroie .....</b>	<b>36</b>
--------------------------------------	-----------

<b>Montage d'un objectif .....</b>	<b>36</b>
------------------------------------	-----------

<b>Utilisation de la batterie et du chargeur .....</b>	<b>37</b>
--	-----------

Insertion/retrait de la batterie .....	37
--	----

Charge de la batterie .....	38
-----------------------------	----

Utilisation de l'adaptateur secteur .....	40
---	----

<b>Insertion d'une carte mémoire .....</b>	<b>40</b>
--	-----------

<b>Réglages initiaux .....</b>	<b>41</b>
--------------------------------	-----------

Mise sous tension de l'appareil .....	41
---------------------------------------	----

Réglage de la langue, date, heure et couleur	
--	--

de l'écran .....	42
------------------	----

Formatage d'une carte mémoire .....	42
-------------------------------------	----

<b>Prise de vue de base .....</b>	<b>43</b>
-----------------------------------	-----------

Prise de vue avec le viseur .....	43
-----------------------------------	----

Prise de vue en regardant l'image Live View .....	45
---	----

<b>Visionner les images .....</b>	<b>46</b>
-----------------------------------	-----------

<b>Prise de photos .....</b>	<b>47</b>
------------------------------	-----------

<b>Configuration des réglages de capture .....</b>	<b>47</b>
--	-----------

Réglages de l'enregistrement sur carte mémoire .....	47
--	----

Réglage de capture d'image .....	47
----------------------------------	----

Réglages de capture de vidéos .....	48
-------------------------------------	----

<b>Prise de photos .....</b>	<b>48</b>
------------------------------	-----------

Modes d'exposition .....	49
--------------------------	----

Correction IL .....	53
---------------------	----

Utilisation de l'obturateur électronique .....	54
--	----

<b>Enregistrement de séquences vidéo .....</b>	<b>54</b>
--	-----------

Lecture des séquences vidéo .....	56
-----------------------------------	----

<b>Réglage de l'exposition .....</b>	<b>57</b>
--------------------------------------	-----------

Sensibilité ISO .....	57
-----------------------	----

Mesure de l'exposition automatique .....	59
--	----

<b>Réglage de la méthode de mise au point .....</b>	<b>59</b>
---	-----------

Réglage de la mise au point automatique lors	
--	--

de prise de vue avec le viseur .....	60
--------------------------------------	----

Réglage de la mise au point automatique lors	
--	--

de prise de vue avec Live View .....	63
--------------------------------------	----

Ajustement précis de la mise au point automatique .....	65
---	----

Vérification de la profondeur de champ	
--	--

(Prévisualisation) .....	66
--------------------------	----

<b>Sélection du Mode de déclenchement .....</b>	<b>67</b>
---	-----------

Prise de vue en rafale .....	68
------------------------------	----

Bracketing .....	68
------------------	----

Bracketing de profondeur de champ .....	69
---	----

Bracketing de mouvement .....	70	Développement d'images RAW .....	89
Prise de vue avec miroir verrouillé .....	70	Modification de la taille des images .....	90
Surimpression .....	71	Correction des images JPEG .....	91
Intervallomètre .....	72	Montage de vidéos .....	92
Composition par intervalle .....	73		
Retardateur .....	74	<b>Partage d'images .....</b>	<b>93</b>
Télécommande .....	74		
<b>Utilisation d'un flash .....</b>	<b>75</b>	<b>Utilisation de l'appareil avec un ordinateur .....</b>	<b>93</b>
Insertion d'un flash .....	75	Réglage du mode de connexion .....	93
Réglage du mode flash .....	75	Copie d'une image sur la carte mémoire .....	93
<b>Contrôle du ton de finition de l'image .....</b>	<b>76</b>	Installation du logiciel fourni .....	94
Personnaliser l'image .....	76	Fonctionnement de l'appareil avec un ordinateur .....	94
Filtre numérique .....	77	<b>Utilisation de l'appareil avec un dispositif</b>	
<b>Correction des images .....</b>	<b>78</b>	<b>de communication .....</b>	<b>95</b>
Réglage de la luminosité .....	78		
Réglage des propriétés de l'objectif .....	79	<b>Modification des réglages .....</b>	<b>96</b>
Réglage du niveau de qualité des images			
et des textures .....	80	<b>Réglages de l'appareil .....</b>	<b>96</b>
Réduction du flou des images .....	80	Enregistrement des réglages fréquemment utilisés .....	96
Correction du désalignement des images .....	81	Personnalisation des commandes .....	98
Ajustement précis de la composition .....	81	Réglage de l'écran, des témoins, de l'éclairage	
		et des effets sonores .....	103
		Sélection des réglages à enregistrer dans l'appareil ...	107
<b>Fonctions de lecture .....</b>	<b>82</b>	<b>Réglages de la gestion de fichiers .....</b>	<b>107</b>
		Spécification des réglages des dossiers/fichiers .....	107
<b>Utilisation des fonctions de lecture .....</b>	<b>82</b>	Réglage des Informations de copyright .....	110
Réglage du fonctionnement en mode lecture .....	82		
<b>Changement de la méthode de lecture .....</b>	<b>82</b>	<b>Annexe .....</b>	<b>111</b>
Affichage d'images multiples .....	82		
Affichage des images par dossier ou date		<b>Restrictions concernant l'association</b>	
de prise de vue .....	84	<b>de fonctions spéciales .....</b>	<b>111</b>
Branchement de l'appareil à un équipement AV .....	84	<b>Fonctions disponibles avec les différents</b>	
<b>Organisation des fichiers .....</b>	<b>85</b>	<b>objectifs .....</b>	<b>112</b>
Suppression d'images .....	85	Utilisation de la bague de diaphragme .....	114
Protection des images .....	86	Réglage de la focale .....	115
Rotation d'images .....	86	<b>Fonctions en cas d'utilisation d'un flash</b>	
Copie d'images .....	87	<b>externe .....</b>	<b>115</b>
Transfert d'images .....	87	<b>Utilisation de l'unité GPS .....</b>	<b>117</b>
Enregistrement des données RAW .....	88	Prise de vue de corps célestes (ASTROTRACER) ...	117
<b>Édition et traitement des images .....</b>	<b>88</b>	<b>Problèmes de prise de vue .....</b>	<b>120</b>
Traitement des images à l'aide de filtres numériques ...	88	Nettoyage du capteur .....	121

Messages d'erreur .....	122
<b>Caractéristiques principales .....</b>	<b>123</b>
Appareil photo .....	123
Environnement d'exploitation pour la connexion USB et le logiciel fourni .....	127
<b>Index .....</b>	<b>128</b>
<b>Précautions d'utilisation .....</b>	<b>132</b>
<b>GARANTIE .....</b>	<b>135</b>

### Droits d'auteur

Les images prises à l'aide de cet appareil qui sont destinées à un usage autre que privé ne peuvent être utilisées sans autorisation préalable, tel que défini par le Copyright Act (législation relative aux droits d'auteur en vigueur aux États-Unis). Soyez particulièrement attentif aux restrictions concernant l'usage privé de certains types d'images, prises lors de manifestations ou de spectacles ou destinées à être exposées. Les images prises dans le but d'obtenir des droits d'auteur ne peuvent être utilisées autrement que dans le cadre des droits d'auteur définis par le Copyright Act, et une vigilance particulière est également recommandée à cet égard.

### À l'attention des utilisateurs de cet appareil

- N'utilisez pas ou ne rangez pas cet appareil à proximité d'équipements qui génèrent des radiations électromagnétiques ou des champs magnétiques puissants. Des charges statiques ou des champs magnétiques forts produits par les équipements tels que les émetteurs radio peuvent interférer avec l'écran, endommager les données enregistrées sur la carte mémoire ou affecter les circuits internes de l'appareil et entraîner son dysfonctionnement.
- L'écran à cristaux liquides utilisé pour l'affichage a été conçu grâce à une technologie de très haute précision. Bien que le taux de pixels effectifs soit d'au minimum 99,99 %, il est possible que 0,01 % ou moins des pixels restent inactifs ou au contraire soient actifs alors qu'ils ne devraient pas l'être. Cela n'a toutefois aucun effet sur l'image enregistrée.
- Le mécanisme Shake Reduction (SR) de cet appareil utilise la technologie PENTAX d'origine et place le capteur d'image dans une position adaptée à une vitesse élevée avec une force magnétique, ce qui réduit le flou de l'image provoqué par le mouvement de l'appareil. Un cliquetis se fait entendre quand l'appareil bouge, par exemple, en changeant son orientation, mais il ne s'agit pas d'un dysfonctionnement.
- Dans ce manuel, le terme générique « ordinateur » fait aussi bien référence à un PC sous Windows® qu'à un Macintosh.
- Dans ce manuel, le terme « batterie » fait référence à tout type de source d'énergie (batterie ou pile) utilisé pour cet appareil photo et ses accessoires.

### À propos de l'enregistrement de l'utilisateur

Afin de vous fournir un meilleur service, nous vous recommandons de compléter le formulaire d'enregistrement de l'utilisateur, que vous trouverez sur notre site Internet. Nous vous remercions de votre coopération.

<https://www.ricoh-imaging.com/registration/>



**Présentation du K-3 Mark III Monochrome**

**1**

**Préparation de l'appareil**

**2**

**Prise de photos**

**3**

**Fonctions de lecture**

**4**

**Partage d'images**

**5**

**Modification des réglages**

**6**

**Annexe**

**7**

# Vérification du contenu

1

Introduction



Cache-sabot Fk  
(Monté sur l'appareil)



Œilleton Fu  
(Monté sur l'appareil)



Cache oculaire ME



Cache de prise synchro 2P  
(Monté sur l'appareil)



Bouchon de montage  
du boîtier K II  
(Monté sur l'appareil)



Attache triangulaire  
et protége-attache  
(Monté sur l'appareil)



Cache des ports de la poignée  
d'alimentation  
(Monté sur l'appareil)



Batterie D-LI90 lithium-ion  
rechargeable

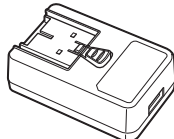

Adaptateur d'alimentation USB  
AC-U1 ou AC-U2\*  
\* En fonction de la région.

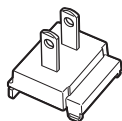

Fiche d'alimentation

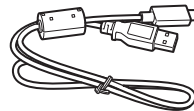

Câble USB  
I-USB166

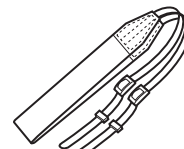

Courroie  
O-ST162

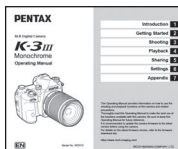

Mode d'emploi (c'est-à-dire  
le présent manuel d'utilisation)

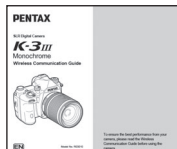

Guide de communication sans fil

## Objectifs que vous pouvez utiliser





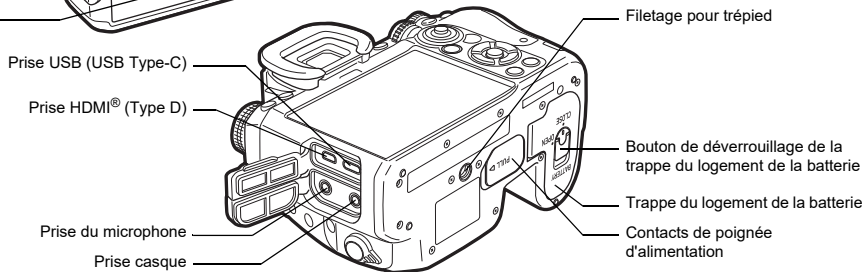
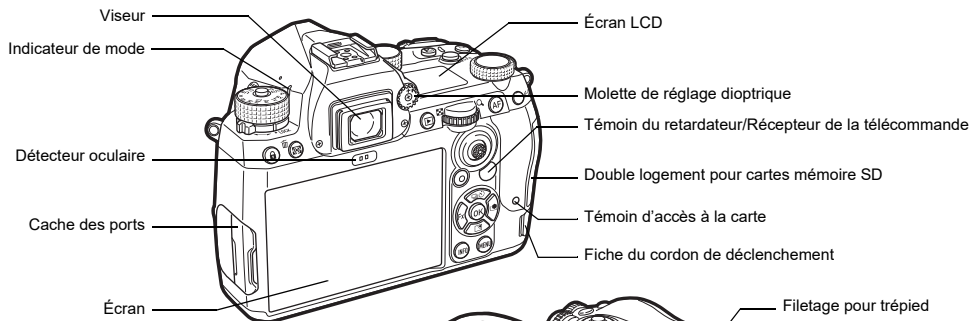
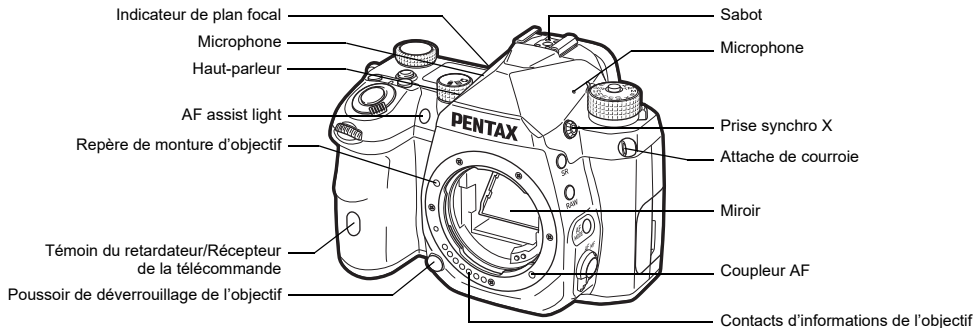



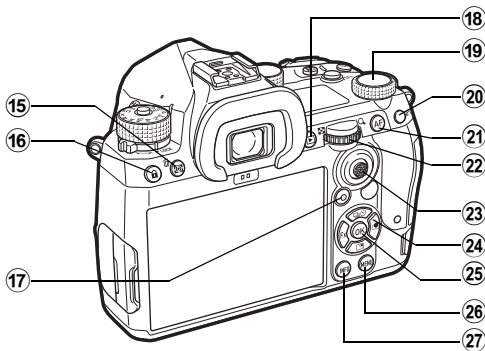
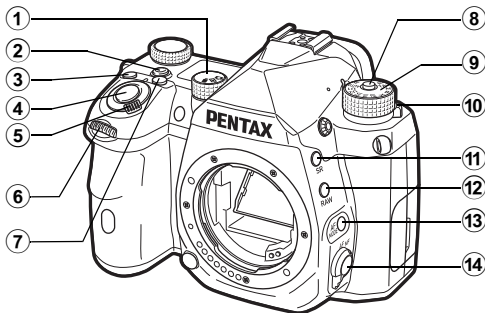

Les objectifs que vous pouvez utiliser avec cet appareil sont les objectifs D FA, DA, DA L, FA et FA J disposant d'une position **A** (Auto) sur la bague de diaphragme. Pour l'utilisation d'autres objectifs ou d'accessoires, reportez-vous à p.112.











# Noms et fonctions des éléments



## Commandes



- ① **Sélecteur Photo/Live View/Vidéo (Molette  /LV/ )**  
Permet de basculer entre une prise de vue avec le viseur en mode  (photo), prise de vue avec Live View en mode  et une prise de vue en mode  (séquence vidéo). (p.43)
- ② **Bouton Smart Function (S.Fn)**  
Appuyez sur ce bouton pour sélectionner la fonction réglée avec Smart Function et modifier les réglages pour de la fonction sélectionnée. (p.19)
- ③ **Bouton ISO (ISO)**  
Appuyez sur ce bouton pour modifier la sensibilité ISO. (p.57)
- ④ **Déclencheur (SHUTTER)**  
Appuyez pour capturer des images. (p.44)  
En mode lecture, appuyez sur le déclencheur à mi-course pour passer en Mode capture.
- ⑤ **Interrupteur principal**  
Met l'appareil sous ou hors tension ou active la fonction de prévisualisation. (p.41, p.66)
- ⑥ **Molette de fonction avant (  )**  
Modifie les valeurs des réglages de l'appareil, comme l'exposition. (p.50)  
Vous pouvez changer de type de menu lorsqu'un écran de menu s'affiche. (p.20)  
En mode lecture, utilisez cette molette pour sélectionner une autre image.
- ⑦ **Bouton de correction IL (  )**  
Appuyez pour modifier la valeur de correction de l'exposition. (p.53)
- ⑧ **Bouton de verrouillage du sélecteur de mode**  
Appuyez sur ce bouton pour pouvoir tourner le sélecteur de mode. (p.43)
- ⑨ **Sélecteur de mode**  
Permet de changer le mode de capture. (p.48)
- ⑩ **Levier de déverrouillage du sélecteur de mode**  
Utilisez ce levier pour débloquer le verrouillage du sélecteur de mode afin d'utiliser le sélecteur de mode sans appuyer sur le bouton de verrouillage du sélecteur de mode. (p.44)
- ⑪ **Bouton Shake Reduction (SR)**  
Active la fonction Shake Reduction. (p.80)
- ⑫ **Bouton RAW (RAW)**  
Change temporairement le format de fichier. (p.99)
- ⑬ **Bouton du mode AF (  )**  
Appuyez sur ce bouton pour modifier le mode AF ou la zone AF active. (p.60)
- ⑭ **Interrupteur de méthode de mise au point**  
Change la méthode de mise au point. (p.59)
- ⑮ **Bouton de mesure de l'exposition automatique/Supprimer (  /  )**  
Appuyez sur ce bouton pour modifier le mode de mesure. (p.59)  
En mode lecture, appuyez dessus pour supprimer des images. (p.46)
- ⑯ **Bouton de verrouillage (  )**  
Désactive temporairement le fonctionnement des boutons pour éviter les erreurs de manipulation. (p.45)

- 17 Bouton vert (  )**  
Réinitialise la valeur qui est en cours de réglage.  
Bascule sur le mode ISO automatique pendant le réglage de la sensibilité.
- En mode lecture, appuyez sur ce bouton pour basculer entre les cartes mémoire insérées dans les deux fentes, SD1 et SD2. (p.46)
- 18 Bouton de lecture (  )**  
Bascule en mode lecture. (p.46) Appuyez à nouveau sur le bouton pour passer en mode capture.
- 19 Molette Smart Function (  )**  
Change les réglages de la fonction sélectionnée avec Smart Function. (p.19)
- 20 Bouton de verrouillage de l'exposition automatique (  )**  
Verrouille la valeur de l'exposition avant la prise de vue.  
En mode lecture, appuyez sur ce bouton pour afficher l'écran de sélection de la fonction de lecture. (p.82)
- 21 Bouton AF (  )**  
Permet de régler la mise au point, au lieu d'appuyer sur **SHUTTER** à mi-course. (p.59)
- 22 Molette de fonction arrière (  )**  
Modifie les valeurs des réglages de l'appareil, comme l'exposition. (p.50)  
Permet de modifier les éléments de menu lorsqu'un écran de menu s'affiche. (p.20)  
Vous pouvez modifier les réglages de l'appareil lorsque l'écran de contrôle s'affiche. (p.20)  
En mode lecture, utilisez cette molette pour agrandir l'image ou afficher plusieurs images en même temps. (p.46, p.82)
- 23 Levier de sélection du point AF (  )**  
Modifie le point AF. (p.60) Le point AF peut être déplacé vers le haut, vers le bas, vers la gauche, vers la droite et de façon oblique.  
Lorsqu'une image est agrandie durant la prise de vue avec Live View ou en mode lecture, utilisez ce levier pour déplacer la zone d'affichage. Enfoncez le levier pour faire revenir la zone d'affichage au centre de l'image. (p.45, p.46)
- 24 Bouton de navigation (  )**  
Affiche l'écran de réglage pour [Mode de déclenchement], [Réglage d'affichage extérieur] ou [Personnaliser l'image]. (p.18)  
Lorsqu'un menu ou l'écran de contrôle s'affiche, utilisez ce bouton pour déplacer le curseur ou changer l'élément à régler.
- 25 Bouton OK (  )**  
Lorsqu'un menu ou l'écran de contrôle s'affiche, appuyez sur ce bouton pour confirmer l'élément sélectionné.
- 26 Bouton MENU (  )**  
Affiche un menu. Appuyez sur ce bouton alors que le menu est affiché pour revenir à l'écran précédent. (p.20)
- 27 Bouton INFO (  )**  
Change le style d'affichage de l'écran. (p.13, p.14)

### À propos du bouton de navigation

Dans ce manuel, chacun des boutons du bouton de navigation est indiqué tel qu'illustré ici à droite.

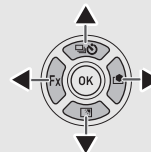

### Personnalisation des commandes

Pour certains boutons, il est possible d'en modifier la fonction associée. (p.98)  
Ce manuel décrit le fonctionnement de l'appareil en utilisant les fonctions des boutons par défaut.

# Indicateurs sur l'écran

## Écran

### Mode de capture

Cet appareil vous permet de prendre des photos soit en regardant par le viseur, soit en regardant l'image sur l'écran.

Lorsque vous utilisez le viseur, vous pouvez effectuer une prise de vue tout en vérifiant l'écran d'état affiché sur l'écran et en regardant dans le viseur. (p.43) Si vous n'utilisez pas le viseur, vous pouvez effectuer une prise de vue tout en regardant l'image Live View affichée sur l'écran. (p.45)

L'appareil est en « mode veille » lorsqu'il est prêt à photographier, comme quand l'écran d'état ou l'image Live View s'affiche.

### Mode veille

Les réglages pour la prise de vue sont affichés.

### Écran d'état

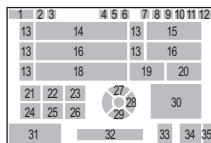

### Live View

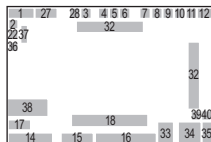

- 1 Mode de capture (p.48)
- 2 Verrouillage AE
- 3 Clarté (p.80)/Filtre numérique (p.77)/Prise de vue HDR (p.79)
- 4 État du positionnement GPS (p.117)
- 5 Communication Bluetooth®
- 6 Communication LAN sans fil
- 7 Mode Flash (p.75)
- 8 Sélection du mode d'obturation (p.54)
- 9 Simulateur de filtre antiréflexe (p.80)
- 10 Mesure de l'exposition automatique (p.59)
- 11 Shake Reduction (p.80)/Correction automatique de la ligne d'horizon (p.81)
- 12 Niveau de la batterie
- 13 Guide de molette de fonction
- 14 Vitesse d'obturation
- 15 Valeur d'ouverture
- 16 Sensibilité ISO (p.57)
- 17 Guide d'utilisation de Smart Function (p.19)
- 18 Échelle de distance IL
- 19 Méthode de mise au point (p.59)
- 20 Maintenir l'état AF (p.61)
- 21 Guide d'utilisation de SR
- 22 Guide d'utilisation de A
- 23 Guide d'utilisation de L
- 24 Guide d'utilisation de RAW
- 25 Guide d'utilisation de HDR
- 27 Mode de déclenchement (p.67)
- 28 Personnaliser l'image (p.76)
- 29 Réglage d'affichage extérieur
- 30 Zone de mise au point (point AF) (p.60)
- 31 Date et heure/Guide d'utilisation
- 32 Niveau électronique (p.18)
- 33 Format de fichier (p.47)
- 34 Capacité de stockage des images
- 35 Numéro de logement de carte
- 36 Avertissement (p.106)
- 37 Avertissement de surchauffe
- 38 Histogramme
- 39 Pixels enregistrés JPEG (p.47)
- 40 Rogner (p.47)

### 🔍 Aide-mémoire

- Dans [Affichage de l'écran] du menu **C4**, vous pouvez modifier les réglages d'affichage de l'écran d'état et de Live View. (p.104)
- Vous pouvez modifier la couleur d'affichage définie dans « Réglages initiaux » (p.41) via l'option [Réglages de couleurs] de [Affichage de l'écran] dans le menu **C4**. (p.104)

## Réglage de la luminosité de l'écran

Si l'affichage de l'écran est difficilement visible lorsque vous prenez des photos en extérieur ou dans d'autres situations, réglez la luminosité de l'écran dans [Réglage d'affichage extérieur] du menu **2**. Par défaut, l'option [Réglage d'affichage extérieur] est assignée à **▼**. (p.98)

De plus, si vous effectuez des prises de vue dans l'obscurité sur une longue durée, vous pouvez éviter l'éblouissement des yeux dans l'obscurité en utilisant [Affichage nocturne] dans le menu **2**.

En outre, vous pouvez régler la [Luminosité], [Saturation], [Ajuster : Bleu-Ambre] et [Ajuster : Vert-Magenta] dans [Ajustement de l'écran] du menu **2**. La [Luminosité] peut également être réglée automatiquement. (Par défaut, la [Luminosité] est automatiquement ajustée.) (p.105)

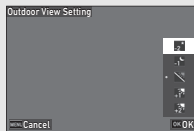

## Lorsque vous tenez l'appareil à la verticale

Lorsque vous tenez l'appareil en position verticale, l'écran d'état apparaît à la verticale. De façon à éviter l'affichage de l'écran d'état à la verticale, modifiez le réglage de rotation de l'écran via [Écran d'état] de [Affichage de l'écran] dans le menu **C4**. (p.104)



## Écran de contrôle

Appuyez sur le bouton **INFO** lorsque l'appareil est en mode veille afin d'afficher l'« écran de contrôle » et ainsi pouvoir modifier les réglages.

Les fonctions suivantes s'affichent avec le réglage par défaut.

**B**

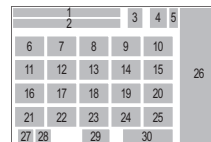

**M**

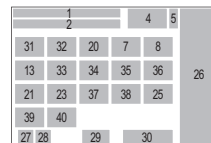

- 1 Nom de la fonction
- 2 Réglage
- 3 Format de fichier (p.47)
- 4 Nombre de photos enregistrables/  
Durée enregistrable de séquence vidéo
- 5 Numéro de logement de carte
- 6 Limite supérieure de sensibilité ISO auto (p.57)
- 7 Correction des hautes lumières (p.78)
- 8 Correction des ombres (p.78)
- 9 Réduction du bruit de vitesse avec obturation lente (p.51)
- 10 Réduction du bruit en ISO élevé (p.58)
- 11 Clarté (p.80)
- 12 Filtre numérique (p.77)
- 13 Prise de vue HDR (p.79)
- 14 Sélection du mode d'obturation (p.54)
- 15 Correction automatique de la ligne d'horizon (p.81)
- 16 Correction de la distorsion (p.79)
- 17 Correction de l'illumination périphérique (p.79)
- 18 ASTROTRACER (p.117)
- 19 Simulateur de filtre antiréflex (p.80)
- 20 Lumière d'assistance AF (p.60)
- 21 Options de carte mémoire (p.47)
- 22 Format de fichier (p.47)

- 23 Pixels enregistrés JPEG (p.47)/Pixels enregistrés vidéo (p.48)
- 24 Ligne de programme (p.51)
- 25 Réglage LAN sans fil
- 26 Liste des options de réglage
- 27 Niveau de batterie de l'appareil
- 28 Niveau de la poignée d'alimentation de batterie (si l'accessoire D-BG8 est attaché)
- 29 Guide d'utilisation pour la personnalisation de l'écran de contrôle(p.102)
- 30 Paramètre
- 31 Zone AF active (p.63)
- 32 Aide à la mise au point (p.64)
- 33 Shake Reduction (p.80)
- 34 Niveau sonore d'enregistrement (p.48)
- 35 Réduction du bruit du vent (p.48)
- 36 Volume casque (p.48)
- 37 Cadence d'image (p.48)
- 38 Style quadrillage
- 39 Prise de vue Live View, AF tactile (p.50)
- 40 Enregistrement de vidéo, AF tactile (p.55)

### 🔍 Aide-mémoire

- Reportez-vous à « Utilisation de l'écran de contrôle » (p.20) pour savoir comment utiliser l'écran de contrôle.
- Les fonctions affichées sur l'écran de contrôle peuvent être modifiées via l'option [Écran de contrôle] du menu **C5**. (p.102)

### Changement d'affichage des informations de prise de vue

L'affichage des informations de prise de vue change à chaque fois que vous appuyez sur **INFO** en mode veille.

<b>Lors de la prise de vue avec le viseur</b>	Écran d'état → Écran de contrôle → Affichage désactivé → Écran d'état
<b>Lors de la prise de vue avec Live View</b>	Affichage des informations standard → Écran de contrôle → Affichage d'informations simplifié → Pas d'affichage d'informations → Affichage des informations standard

### 🔍 Aide-mémoire

- Les informations affichées en mode Live View peuvent être personnalisées dans [Live View] de [Affichage de l'écran] dans le menu **C4**. (p.104)

## Mode lecture

L'image capturée et les informations de prise de vue s'affichent dans l'affichage une image du mode lecture.

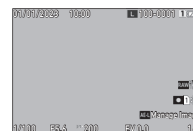

Appuyez sur **INFO** pour modifier le type d'informations affichées sur l'affichage une image.

<b>Affichage des informations standard</b>	L'image enregistrée, le format du fichier, les pixels JPEG enregistrés, les paramètres d'exposition et les indicateurs guides d'utilisation s'affichent.
<b>Affichage des informations détaillées</b>	Informations détaillées sur les réglages et l'heure de la prise de vue. (p.15)
<b>Pas d'affichage d'informations</b>	Seule l'image capturée s'affiche.

### 🔍 Aide-mémoire

- L'affichage des informations de lecture peut être défini dans [Affichage des informations de lecture] de [Affichage de l'écran] dans le menu **C4**. (p.104)
- Lorsque l'appareil est éteint puis rallumé et entre en mode lecture, une image apparaît sur l'affichage une image avec les informations, affichées en dernier. Si l'option [Affichage des informations de lecture] est réglée sur  (Désactivé) dans [Mémoire] du menu **C5**, l'affichage des informations standard apparaît toujours en premier lorsque l'appareil est mis sous tension. De même, si l'option [Image pour la lecture] est réglée sur  (Activé) dans [Mémoire], la dernière image lue sera affichée en premier la prochaine fois. (p.107)



## Affichage des informations détaillées

### Photos

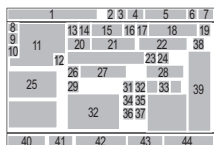

### Vidéos

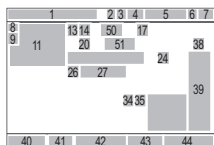

### Page 2

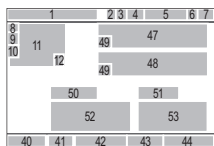
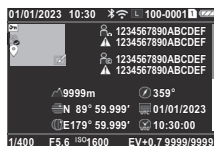

- 1 Date et heure de prise de vue
- 2 Communication Bluetooth®
- 3 Communication LAN sans fil
- 4 Format de fichier, Pixels enregistrés JPEG (p.47)/ Pixels enregistrés vidéo (p.48)
- 5 Numéro de dossier- Numéro de fichier (p.107)
- 6 Numéro du logement de carte utilisé
- 7 Niveau de la batterie
- 8 Protéger (p.86)
- 9 État de transfert d'images (p.87)
- 10 Enregistrer les informations d'emplacement
- 11 Photo prise
- 12 Retouche d'image
- 13 Mode de capture (p.48)
- 14 Mesure de l'exposition automatique (p.59)
- 15 Mode Flash (p.75)
- 16 Rogner (p.47)
- 17 Qualité JPEG (p.47)/ Cadence d'image (p.48)
- 18 Pixels enregistrés JPEG (p.47)

- 19 Espace de couleurs (p.47)
- 20 Mode de déclenchement (p.67)
- 21 Nombre de prises de vue pour Intervallomètre/ Composition par intervalle (p.72)
- 22 Durée totale de prise de vue pour Composition par intervalle (p.73)
- 23 Simulateur de filtre anticraynelage (p.80)
- 24 Filtre numérique (p.77)
- 25 Histogramme de luminosité
- 26 Shake Reduction (p.80)/ Correction automatique de la ligne d'horizon (p.81)
- 27 Focale de l'objectif
- 28 Prise de vue HDR (p.79)/ Clarté (p.80)
- 29 Méthode de mise au point (p.59)
- 30 Zone de mise au point (point AF) (p.60)
- 31 Correction de la distorsion (p.79)
- 32 Correction de l'illumination périphérique (p.79)
- 33 Correction de la diffraction (p.79)
- 34 Correction des hautes lumières (p.78)
- 35 Correction des ombres (p.78)
- 36 Réduction du bruit de vitesse avec obturation lente (p.51)
- 37 Réduction du bruit en ISO élevé (p.58)
- 38 Personnaliser l'image(p.76)
- 39 Paramètres de personnalisation de l'image
- 40 Vitesse d'obturation
- 41 Valeur d'ouverture
- 42 Sensibilité ISO (p.57)
- 43 Correction IL (p.53)
- 44 Nombre d'images
- 45 Niveau sonore d'enregistrement (p.48)
- 46 Durée de la séquence vidéo enregistrée
- 47 Photographe (p.110)
- 48 Détenteur de copyright (p.110)
- 49 Avertissement image falsifiée
- 50 Altitude
- 51 Sens de l'objectif
- 52 Latitude/Longitude
- 53 Temps universel coordonné

### ● Aide-mémoire

- L'appareil peut également afficher les images prises avec le K-3 Mark III. Pour plus de détails sur l'affichage des informations, reportez-vous au mode d'emploi du K-3 Mark III.

### Utilisation de l'écran tactile

Vous pouvez utiliser l'écran tactile pour sélectionner des fonctions, régler le point AF pour effectuer une prise de vue, et réaliser d'autres opérations. (p.50)

Lorsque vous n'utilisez pas la fonction panneau tactile, réglez l'option [Utilisation de l'écran tactile] sur [Désactivé] dans le menu C3.

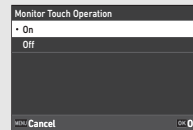

## Écran LCD et viseur

Les informations de prise de vue, comme la valeur d'exposition, sont affichés sur l'écran LCD et sur le viseur.

### Écran LCD

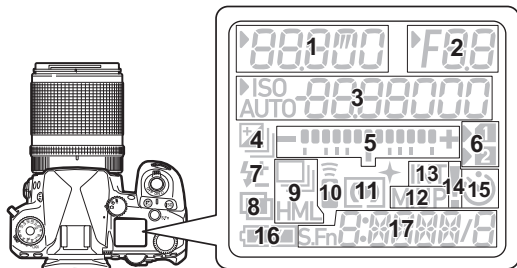

### Affichage du viseur

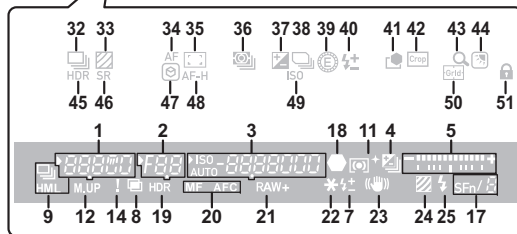
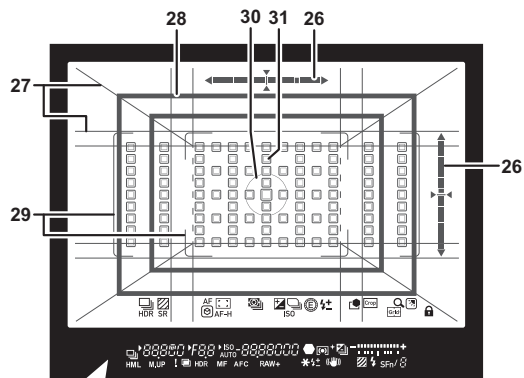

- Vitesse d'obturation/ Temps de traitement restant pour Réduction du bruit de vitesse avec obturation lente (p.51)/ Mode AF (p.60)/Nombre de prises de vue pour Bracketing (p.68)
- Valeur d'ouverture
- Sensibilité ISO (p.57)/ Valeur de correction de l'exposition/Capacité de stockage des images/ Zone AF active(p.60)
- Correction IL (p.53)/ Bracketing (p.68)
- Échelle de distance IL
- Numéro de logement de carte
- Correction d'exposition au flash (p.76)
- Surimpression (p.71)
- Prise de vue en rafale (p.68)
- Télécommande (p.74)
- Mesure de l'exposition automatique (p.59)

- |  |  |
|--|--|
| 12 Miroir levé                               | 34 Mode AF (p.60)                            |
| 13 Intervallomètre (p.72)                    | 35 Zone AF active (p.60)                     |
| 14 Avertissement (p.106)                     | 36 Mesure de l'exposition automatique (p.59) |
| 15 Retardateur (p.74)                        | 37 Correction IL (p.53)                      |
| 16 Niveau de la batterie                     | 38 Ligne de programme (p.51)                 |
| 17 Smart Function (p.19)                     | 39 Molette de fonction                       |
| 18 Témoin de mise au point                   | 40 Correction d'exposition au flash          |
| 19 Prise de vue HDR (p.79)                   | 41 Personnaliser l'image (p.76)              |
| 20 Méthode de mise au point (p.59)           | 42 Rogner (p.47)                             |
| 21 Format de fichier (p.47)                  | 43 Agrandir l'affichage                      |
| 22 Verrouillage AE                           | 44 Réglage d'affichage extérieur (p.13)      |
| 23 Shake Reduction (p.80)                    | 45 Prise de vue HDR (p.79)                   |
| 24 Simulateur de filtre anticirnelage (p.80) | 46 Shake Reduction (p.80)                    |
| 25 Témoin du flash (p.75)                    | 47 Aide à la mise au point (p.64)            |
| 26 Niveau électronique                       | 48 Maintenir l'état AF (p.61)                |
| 27 Affichage quadrillage (p.103)             | 49 Sensibilité ISO (p.57)                    |
| 28 Cadre de recadrage (p.47)                 | 50 Guide de cadrage                          |
| 29 Cadre AF (p.44)                           | 51 Verrouillage des commandes (p.45)         |
| 30 Cadre de mesure spot (p.59)               |  |
| 31 Point AF (p.60)                           |  |
| 32 Déclenchement (p.67)                      |  |
| 33 Simulateur de filtre anticirnelage (p.80) |  |

## Aide-mémoire

- L'éclairage de l'écran LCD et l'affichage du viseur peuvent être modifiés dans [Écran LCD] du menu **C4** et [Affichage du viseur] du menu **C4**, respectivement. (p.104, p.103)
- Les numéros 1 à 25 pour l'affichage du viseur correspondent aux informations extérieures au champ de vue. Les informations extérieures au champ de vue s'affichent sur le viseur lorsque l'utilisateur appuie sur **SHUTTER** à mi-course, ou durant le temps de mesure d'exposition (réglé par défaut : 10 s). Pour ne pas afficher les informations extérieures au champ de vue, modifiez le réglage [Affichage des informations extérieures au champ de vue] sur [Affichage du viseur] dans le menu **C4**. Vous pouvez modifier le temps de mesure d'exposition via l'option [Temps de mesure d'exposition] dans le menu **C5**. (p.32)
- Les fonctions actuellement activées pour Smart Function et leurs réglages s'affichent au niveau des numéros 17 et 32 à 50. Lorsque **S.Fn** est utilisé, les icônes des fonctions enregistrées apparaissent, et l'icône de la fonction en cours de sélection clignote. (p.19)
- Vous pouvez ajuster la netteté de l'image dans le viseur à l'aide de la molette de réglage dioptrique.

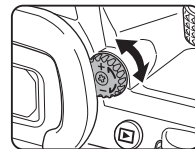

## Détecteur oculaire

Le détecteur oculaire détecte si l'utilisateur est en train de regarder à travers le viseur en mode veille lorsqu'il effectue une prise de vue avec le viseur. Si le détecteur détecte l'œil de l'utilisateur, le rétroéclairage de l'écran s'éteint et la mesure débute. Le réglage peut être modifié via l'option [Détecteur oculaire] dans le menu **C4**. (p.103)

Il est possible que le détecteur oculaire s'active lorsqu'un objet est suffisamment proche de ce dernier ou lorsqu'il est exposé à la lumière du soleil. Il permet également de régler automatiquement la luminosité de l'écran. (p.105)

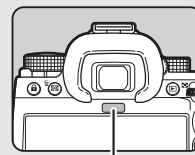

Détecteur oculaire

## Niveau électronique

Le niveau électronique est affiché sur l'écran d'état et Live View, et dans le viseur pour vérifier si l'appareil est incliné. L'échelle horizontale indique l'angle horizontal de l'appareil, et l'échelle verticale indique l'angle vertical de l'appareil, exprimé en unités de 0,5°.

### Exemple d'affichage du viseur

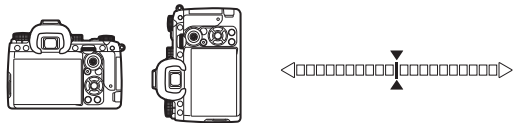

Lorsque l'appareil est à niveau (inclinaison : 0°)



Lorsque l'appareil est incliné de plus de 5° vers le bas à gauche.



Lorsque l'appareil est tenu à la verticale et de 3° incliné vers le bas à droite.

### 🔍 Aide-mémoire

- Dans le cas du niveau électronique affiché sur le viseur, vous pouvez masquer l'angle vertical de l'appareil en modifiant le réglage [Type de niveau électronique] dans [Affichage du viseur] du menu **C4**. (p. 103)

## Comment modifier les réglages des fonctions

Les fonctions sont réglables pour la plupart via les menus. Les fonctions fréquemment utilisées peuvent être également réglées à l'aide des boutons d'utilisation, avec Smart Function, ou directement depuis l'écran de contrôle. Les fonctions réglables à l'aide du bouton d'utilisation, de Smart Function et de l'écran de contrôle peuvent être personnalisées.

### Utilisation des touches directes

Appuyez sur ▲▼◀▶ en mode veille.

Par défaut, les fonctions suivantes peuvent être réglées.

▲	Mode de déclenchement	p.67
▼	Réglage d'affichage extérieur	p.13
◀	Fx	p.98
▶	Personnaliser l'image	p.76

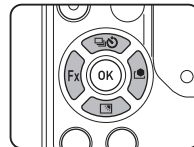

### 🔍 Aide-mémoire

- Les fonctions de ▲▼◀▶ et d'autres boutons, comme **RAW**, peuvent être modifiées via l'option [Bouton Fx] du menu **C2**. (p.98)

## Utilisation de Smart Function

Vous pouvez modifier rapidement les réglages des cinq fonctions enregistrées lorsque vous regardez à travers le viseur ou affichez le Live View.

Par défaut, les fonctions suivantes peuvent être réglées.

Fonction	Description du réglage	Page
<b>AF utilisateur</b>	Permet de basculer entre les réglages de [Mode AF], [Zone AF active] et [Maintenir l'état AF] spécifiés à l'avance.	p.60
<b>Molette de fonction</b>	Modifie la valeur d'exposition.	p.49
<b>Déclenchement</b>	Bascule entre les modes de déclenchement de [Déclenchement] dans [Mode de déclenchement] spécifiés à l'avance.	p.67
<b>Rogner</b>	Bascule entre les réglages de [Rogner] dans le menu  4.	p.47
<b>Guide de cadrage</b>	Bascule entre les modèles d'affichage spécifiés à l'avance dans [Écran du viseur] de [Affichage du viseur] lors d'une prise de vue avec le viseur. Change le type de quadrillage affiché sur l'écran Live View lors d'une prise de vue avec Live View.	p.103 p.104

### 1 Appuyez sur **S.Fn**, puis tournez .

La sélection de fonction change.

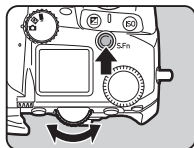

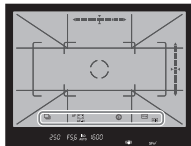

Les icônes des fonctions réglables s'affichent sur le viseur et l'écran LCD. L'icône de la fonction sélectionnée clignote.

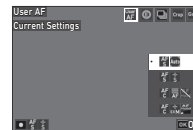

Le guide d'utilisation s'affiche sur l'écran d'état et Live View.



### Opérations possibles

- |   |   |
|---|---|
|  | Démarre/arrête la modification des réglages.                  |
|  | Réinitialise le réglage de la fonction au réglage par défaut. |

### 2 Tournez .

Le réglage de la fonction sélectionnée est modifié.

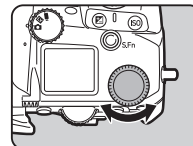

### Aide-mémoire

- Les fonctions définies avec Smart Function peuvent être modifiées via l'option [Smart Function] du menu **C2**. (p.102)
- Le réglage de la dernière fonction sélectionnée peut être modifié à l'aide de  en mode veille.

## Utilisation de l'écran de contrôle

Les fonctions de prise de vue peuvent être définies.

**1 Appuyez sur **INFO** en mode veille.**  
L'écran de contrôle apparaît.



**2 Utilisez ▲▼◀▶ pour sélectionner une fonction.**



**3 Tournez  pour modifier le réglage.**



### Opérations possibles

-  Modifie le paramètre de la fonction sélectionnée (lorsqu'il est possible d'effectuer des réglages détaillés).
-  Affiche l'écran de menu pour la fonction sélectionnée.
-  Personnalise l'écran de contrôle.

**4 Appuyez sur **MENU**.**

L'écran du mode veille apparaît de nouveau.

### Aide-mémoire

- Les fonctions qui peuvent être sélectionnées varient en fonction des réglages actuels de l'appareil.
- Les fonctions affichées sur l'écran de contrôle peuvent être modifiées en appuyant sur  sur l'écran de l'étape 2, ou en modifiant le réglage [Écran de contrôle] dans le menu **C5**. (p.102)





## Utilisation des menus

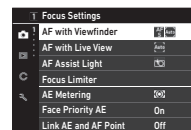

Les fonctions sont réglées pour la plupart depuis les menus.

**1 Appuyez sur **MENU**.**  
Le menu apparaît.

**2 Turn  pour changer de type de menus.**



	Menus de réglage de photos (p.22)
	En mode  : Menus de réglage de vidéo (p.25)
	Menus de réglage de lecture (p.26)
<b>C</b>	Menus de personnalisation (p.27)
	Menus de configuration (p.33)

Vous pouvez également changer de type de menus en appuyant deux fois sur , en sélectionnant le type avec  et en appuyant deux fois sur .

**3 Utilisez ▲▼ pour sélectionner une fonction.**

Chaque type de menu se compose de un à huit menus. Tournez  pour passer d'un menu à l'autre.

**4 Trouvez une fonction à définir, et appuyez sur .**

Les réglages pour la fonction sélectionnée sont affichés.

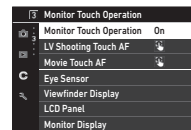

## 5 Utilisez ▲▼ pour sélectionner un réglage, et appuyez sur OK.

L'écran de l'étape 4 réapparaît.

Appuyez sur **MENU** pour revenir à l'écran précédent sans modifier le réglage.



## 6 Appuyez sur **MENU** à plusieurs reprises pour revenir aux écrans précédents.

### 🔍 Aide-mémoire

- Le menu affiché à l'étape 2 varie en fonction du réglage de la molette de fonction **LV**.
- Lorsque vous appuyez sur **MENU**, l'écran du dernier menu utilisé apparaît en premier. Pour afficher les menus les plus adaptés aux réglages de l'appareil à ce moment, réglez l'option [Mémoriser la position du curseur] sur [Désactivé] dans le menu **2**.
- Le réglage modifié reste identique même une fois l'appareil éteint. Pour certaines fonctions, vous pouvez choisir de conserver les réglages modifiés dans [Mémoire] du menu **C5**. (p.107)
- Chaque type de menu peut être rétabli aux réglages par défaut dans [Réinitialiser] du menu **8**.

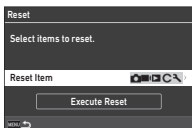

## 📷 Menus de réglage de photos

Élément		Fonction	Réglage par défaut	Page
<b>📷 1 Réglages de mise au point</b>				
AF avec viseur	<b>Mode AF</b>	Sélectionne le mode de mise au point automatique pour une prise de vue avec le viseur.	AF simple	p.60
	<b>Zone AF active</b>	Définit le point AF pour effectuer une prise de vue avec le viseur.	Zone auto	p.60
	<b>Restriction de zone AF</b>	Limite la plage des points AF sélectionnables.	Désactivé	p.61
	<b>Réglage AF.S</b>	Définit la priorité de fonctionnement de l'appareil lorsque le mode de mise au point automatique est réglé sur [AF simple] et l'utilisateur appuie à fond sur <b>SHUTTER</b> .	Priorité de mise au point	p.61
	<b>1re prise de vue en AF.C</b>	Définit la priorité de fonctionnement de l'appareil pour la première fois lorsque le mode de mise au point automatique est réglé sur [AF continu] et l'utilisateur appuie à fond sur <b>SHUTTER</b> .	Auto	p.61
	<b>Fonction en AF.C continu</b>	Définit la priorité de fonctionnement de l'appareil pendant une prise de vue en rafale lorsque le mode de mise au point automatique est réglé sur [AF continu].	Auto	p.61
	<b>Maintenir l'état AF</b>	Conserve la mise au point pendant un certain temps lorsque le sujet se déplace hors de la zone de mise au point après la mise au point lors d'une prise de vue avec [AF continu].	Faible	p.61
	<b>Point AF pour correction H/V</b>	Définit si le point AF doit être mémorisé pour chaque composition et la position à laquelle le point AF revient lorsque l'utilisateur enfonce le levier de sélection du point AF.	Commun, au centre	p.61
	<b>Fonctionnement en cas d'échec AF</b>	Définit le fonctionnement de la caméra en cas d'échec de la mise au point automatique.	Déclenchement objectif	p.62
	<b>Suivi du point AF en AF.C</b>	Définit la méthode de suivi des points AF lorsque le mode de mise au point automatique est réglé sur [AF continu].	Type 1	p.62
	<b>Reconnaissance du sujet</b>	Donne la priorité au sujet reconnu lors de la mise au point automatique.	Activé	p.62
	<b>Mise au point prédéterminée</b>	Active la prise de vue en mise au point prédéterminée lorsqu'un objectif de mise au point manuel est monté. Le déclenchement s'effectue automatiquement lorsque le sujet est net.	Désactivé	p.62
AF avec Live View	<b>Zone AF active</b>	Définit la zone AF active (point AF) lors d'une prise de vue avec Live View.	Zone auto	p.63
	<b>Aide à la mise au point</b>	Souligne le contour du sujet mis au point et facilite la vérification de la mise au point.	Désactivé	p.64
	<b>Options AF de contraste</b>	Définit la priorité de fonctionnement de l'appareil lorsque l'utilisateur appuie à fond sur <b>SHUTTER</b> .	Priorité de mise au point	p.64



Élément		Fonction	Réglage par défaut	Page
AF avec Live View	Détection de visage	Détecte les visages et effectue la mise au point automatique sur les visages détectés.	Activé	p.64
Lumière d'assistance AF		Déclenche la lumière d'assistance lorsque la mise au point automatique s'effectue dans des endroits sombres.	Activé	p.65
Limiteur de mise au point		Limite la plage de mise au point pour la mise au point automatique.	Désactivé	p.65
<b>2 Réglage de l'exposition</b>				
Mesure de l'exposition automatique		Sélectionne la partie du capteur à utiliser pour mesurer la luminosité et déterminer l'exposition.	Multizone	p.59
Priorité visage AE		Règle la valeur d'exposition en donnant la priorité aux visages détectés lorsque [Mesure de l'exposition automatique] est réglée sur [Multizone].	Activé	p.59
Liaison de point AF et point AE		Règle la valeur d'exposition en fonction de la luminosité de la position du point AF.	Désactivé	p.59
Réglage de sensibilité ISO	Limite supérieure de sensibilité ISO auto	Règle la limite supérieure de sensibilité ISO pour le mode ISO Auto.	6400	p.57
	Limite inférieure de sensibilité ISO auto	Règle la limite inférieure de sensibilité ISO pour le mode ISO Auto.	200	
	Min. Vitesse d'obturation	Définit si la vitesse minimum d'obturation est à régler automatiquement ou manuellement.	Auto	
	ISO Auto avec vitesse min.	Définit comment augmenter la sensibilité.	Standard	
	Vitesse obturation minimale	Règle la vitesse d'obturation à laquelle la sensibilité ISO augmentera lorsque le réglage [Vitesse d'obturation minimale] est réglé sur [Contrôle de vitesse d'obturation].	1/125	
Mode Flash		Règle le mode flash.	Flash activé ou Décharge de flash automatique	p.75
Ligne de programme		Sélectionne le réglage de la ligne de programme.	Standard	p.51
Correction IL automatique		Compense automatiquement l'exposition lorsque l'exposition correcte ne peut pas être atteinte avec les réglages actuels.	Désactivé	p.50
<b>3 Réglages de prise de vue</b>				
Sélection du mode d'obturation		Bascule entre l'obturateur mécanique et l'obturateur électronique.	Obturateur mécanique	p.54
Mode de déclenchement	Déclenchement	Sélectionne le mode de déclenchement.	Prise de vue 1 image	p.67
	Retardateur/ Télécommande	Définit si les fonctions de retardateur et de télécommande sont à utiliser ou non.	Désactivé	p.74
Simulateur de filtre AA		Applique un effet de filtre passe-bas à l'aide du mécanisme Shake Reduction.	Désactivé	p.80

Élément		Fonction	Réglage par défaut	Page	
Prise de vue HDR	Prise de vue HDR	Effectue les réglages pour une prise de vue avec plage dynamique élevée.	Désactivé	p.79	
	Valeur de bracketing		±2,0 IL		
	Alignement automatique		Activé		
ASTROTRACER	ASTROTRACER	Effectue les réglages pour suivre et capturer des corps célestes.	Désactivé	p.117	
	Étalonnage précis	Effectue un étalonnage.	—		
<b>4 Réglages de capture d'image</b>					
Options de carte mémoire	Options de carte mémoire	Règle la méthode d'enregistrement lorsque deux cartes mémoire sont insérées.	Utilisation séquentielle	p.47	
	Séquence de logement de carte	Sélectionne l'une des cartes mémoire insérées dans les logements SD1 et SD2 à utiliser lorsque l'option [Options de carte mémoire] est réglé sur [Utilisation séquentielle].	SD1		
Format de fichier		Définit le format de fichier des images.	JPEG	p.47	
Rogner		Règle l'angle de vue pour la prise de vue.	Désactivé		
Pixels enregistrés JPEG		Définit la taille d'enregistrement des images JPEG.	<input type="checkbox"/>		
Qualité JPEG		Définit la qualité des images JPEG.	Super fine		
Format de fichier RAW		Définit le format de fichier RAW.	PEF		
Espace de couleurs		Définit l'espace de couleurs à utiliser.	sRGB		
<b>5 Réglages de traitement d'image</b>					
Personnaliser l'image		Règle le ton de finition de l'image, comme la netteté et le contraste.	Standard	p.76	
Filtre numérique		Applique un effet de filtre numérique lors de la prise de photos.	Désactivé	p.77	
Clarté		Modifie la clarté des images en utilisant une fonction de traitement de l'image.	±0	p.80	
Correction de l'objectif	Correction de distorsion	Réduit les distorsions dues aux propriétés de l'objectif.	Désactivé	p.79	
	Correction de lumière périphérique	Réduit la chute périphérique de lumière qui se produit en raison des caractéristiques de l'objectif.	Désactivé		
	Correction de la diffraction	Corrige le flou provoqué par la diffraction lors de l'utilisation d'une faible ouverture.	Activé		
Correction de la plage dynamique	Correction des hautes lumières	Élargit la plage dynamique et évite que des zones surexposées n'apparaissent.	Auto	p.78	
	Correction des ombres	Élargit la plage dynamique et évite que des zones sous-exposées n'apparaissent.	Auto		
Réduction du bruit		Réduction bruit avec vitesse obturation lente	Définit le réglage de réduction du bruit lors d'une prise de vue avec une vitesse d'obturation lente.	Auto	p.51
Réduction du bruit	Réduction du bruit en ISO élevé	Définit le réglage de réduction du bruit lors d'une prise de vue avec une sensibilité ISO élevée.	Auto	p.58	
	Options personnalisées	Règle le niveau de réduction du bruit pour chaque réglage de sensibilité ISO pour [Réduction du bruit en ISO élevé].	Moyenne		

Élément	Fonction	Réglage par défaut	Page
<b>📷 6 Aide à la prise de vue</b>			
Shake Reduction	Active la fonction Shake Reduction.	Auto	p.80
Arrêt automatique de Shake Reduction	Règle automatiquement la fonction Shake Reduction sur [Désactivé] lorsque l'option [Retardateur] ou [Télécommande] est utilisée.	Activer l'arrêt automatique de Shake Reduction	p.80
Correction automatique de la ligne d'horizon	Corrige l'inclinaison horizontale lors de la prise de photos.	Désactivé	p.81
Ajustement de la composition	Vous permet d'ajuster la composition de l'image à l'aide du mécanisme Shake Reduction.	Désactivé	p.81

## 📺 Menus de réglages de vidéo

Élément	Fonction	Réglage par défaut	Page
<b>📺 1 Réglages de mise au point</b>			
AF avec Live View	Zone AF active	Définit la zone AF active (point AF).	Zone auto p.63
	AF en mode vidéo	Règle le fonctionnement de la mise au point automatique en mode 📺.	AF continu p.55
	Aide à la mise au point	Souligne le contour du sujet mis au point et facilite la vérification de la mise au point.	Désactivé p.64
Lumière d'assistance AF	Déclenche la lumière d'assistance lorsque la mise au point automatique s'effectue dans des endroits sombres.	Activé p.60	
Limiteur de mise au point	Limite la plage de mise au point pour la mise au point automatique.	Désactivé p.65	
<b>📺 2 Réglage de l'exposition</b>			
Mesure de l'exposition automatique	Sélectionne la partie du capteur à utiliser pour mesurer la luminosité et déterminer l'exposition.	Multizone p.59	
Liaison de point AF et point AE	Définit la relation entre la valeur d'exposition et le point AF dans la zone de mise au point.	Désactivé p.59	
<b>📺 3 Réglages de prise de vue</b>			
Télécommande	Définit si la fonction télécommande est à utiliser ou non.	Désactivé p.74	
<b>📺 4 Réglages de capture de vidéo</b>			
Options de carte mémoire	Sélectionne l'une des cartes mémoire insérées dans les fentes SD1 et SD2 pour l'enregistrement de séquences vidéo.	SD1 p.47	
Pixels enregistrés	Définit le nombre de pixels enregistrés de la vidéo.	[4K]	
Cadence d'image	Définit la cadence d'image de la vidéo.	30p	
Niveau sonore d'enregistrement	Définit le niveau de volume sonore de l'enregistrement.	Auto	p.48
Réduction du bruit du vent	Réduit le bruit de vent.	Activé	
Volume casque	Règle le volume sonore lorsqu'un casque est connecté.	20	

Élément		Fonction	Réglage par défaut	Page
<b>■ 5 Réglages de traitement d'image</b>				
Personnaliser l'image		Règle le ton de finition de l'image, comme la netteté et le contraste.	Standard	p.76
Filtre numérique		Applique un effet de filtre numérique lors de l'enregistrement de séquences vidéo.	Désactivé	p.77
Correction de la plage dynamique	Correction des hautes lumières	Élargit la plage dynamique et évite que des zones surexposées n'apparaissent.	Auto	p.78
	Correction des ombres	Élargit la plage dynamique et évite que des zones sous-exposées n'apparaissent.	Auto	
<b>■ 6 Aide à la prise de vue</b>				
Shake Reduction		Active la fonction Shake Reduction.	Activé	p.80
Arrêt automatique de Shake Reduction		Règle automatiquement la fonction Shake Reduction sur [Désactivé] lorsque l'option [Télécommande] est utilisée.	Activer l'arrêt automatique de Shake Reduction	p.80



## ▶ Menus de réglages de lecture

Élément		Fonction	Réglage par défaut	Page
<b>▶ 1 Réglages de lecture</b>				
Sélection de la carte de lecture		Sélectionne l'une des cartes mémoire insérées dans les logements SD1 et SD2 pour la lecture d'images.	SD1	p.82
Rotation automatique de l'image		Fait pivoter les images prises en tenant l'appareil à la verticale ou pour lesquelles les informations de rotation ont été changées.	Activé	
Options d'ordre de lecture		Règle l'ordre d'affichage des images durant la lecture.	N° de fichier	
Volume du son de lecture		Règle le volume sonore pendant la lecture d'une vidéo.	20	
Effet de navigation sur l'écran tactile		Définit si utiliser ou non le fondu enchaîné lorsque l'image précédente ou successive est affichée par utilisation de l'écran tactile.	Activé	
<b>▶ 2 Gestion de fichiers</b>				
Supprimer		Supprime les images.	—	p.85
Protéger		Protège les images d'un effacement accidentel.	—	p.86
Rotation d'image		Change les informations de rotation d'une image.	—	p.86
Copie d'images		Copie les images entre les cartes insérées dans les fentes SD1 et SD2.	—	p.87
Transfert de fichiers		Règle la réservation de transfert pour les images à transférer à un dispositif de communication.	—	p.87
Enregistrement des données RAW		Enregistre les données RAW d'une image JPEG capturée.	—	p.88







Élément	Fonction	Réglage par défaut	Page
<b>3 Retouche d'image RAW/JPEG</b>			
Filtre numérique	Traite les images à l'aide de filtres numériques.	—	p.88
Recadrage	Recadre uniquement la partie désirée d'une image.	—	p.91
<b>4 Retouche d'image RAW</b>			
Développement RAW	Développe des images RAW en images JPEG et les enregistre comme de nouveaux fichiers.	—	p.89
<b>5 Retouche d'image JPEG</b>			
Redimensionner	Modifie le nombre de pixels enregistrés d'une image.	—	p.90
Ajustement des niveaux	Règle la luminosité et le contraste des zones hautes lumières, demi-tons et ombres sur les images.	—	p.91
<b>6 Montage Vidéo</b>			
Extraire la vidéo	Enregistre la plage spécifiée avec les points de départ et de fin comme un nouveau fichier.	—	p.92
Diviser la vidéo	Divise une vidéo en deux fichiers au point de divisions spécifié et les enregistre comme nouveaux fichiers.	—	

## C Menus de personnalisation



Élément	Fonction	Réglage par défaut	Page
<b>C1 Mode utilisateur</b>			
Enregistrer les réglages du mode utilisateur	Enregistre les réglages de capture fréquemment utilisés dans des cases de réglage (jusqu'à 10 cases).	—	p.96
Renommer le mode utilisateur	Modifie le nom d'une case de réglage.	—	
Rappeler un réglage du mode utilisateur	Attribue les réglages enregistrés de <b>U1</b> à <b>U5</b> du sélecteur de mode.	—	
Réinitialiser les réglages du mode utilisateur	Réinitialise les réglages enregistrés dans une case de réglage.	—	
Exposition en mode utilisateur	Change provisoirement le mode d'exposition lorsque le sélecteur de mode est réglé sur un des modes de <b>U1</b> à <b>U5</b> .	<b>P</b>	p.97
Rétablissement des réglages utilisateur	Règle la temporisation pour rétablir les réglages enregistrés dans le mode utilisateur.	Type 1	p.97

Élément	Fonction	Réglage par défaut	Page		
<b>C2 Commandes personnalisées</b>					
<b>Bouton Fx</b>	<b>Bouton Shake Reduction</b>	Personnalise les fonctions des boutons.	Shake Reduction	p.98	
	<b>Bouton RAW</b>		Format de fichier ponctuel		
	<b>Bouton de verrouillage des commandes</b>		Verrouillage des commandes		
	<b>Bouton de mesure de l'exposition automatique</b>		Mesure de l'exposition automatique		
	<b>Bouton de lecture</b>		Mode lecture		
	<b>Bouton de verrouillage AE</b>		Verrouillage AE		
	<b>Bouton Haut</b>		Mode de déclenchement		
	<b>Bouton Bas</b>		Réglage d'affichage extérieur		
	<b>Bouton Gauche</b>		Annuler		
	<b>Bouton Droite</b>		Personnaliser l'image		
	<b>Format de fichier ponctuel</b>		Définit le format de fichier auquel passer avec la fonction Format de fichier ponctuel.		RAW+JPEG, Activé
	<b>Rogner</b>		Définit le modèle de basculement du fonctionnement de rognage lorsque l'utilisateur appuie sur le bouton.		DÉSACTIVÉ→1.3x→1.7x
	<b>Shake Reduction</b>		Définit le modèle de basculement du fonctionnement de Shake Reduction lorsque l'utilisateur appuie sur le bouton.		DÉSACTIVÉ→AUTO→PAN
	<b>Verrouillage des commandes</b>		Définit le type de boutons pour verrouiller le fonctionnement lorsque l'utilisateur appuie sur le bouton.		Verrouillage du changement d'exposition
<b>Réglages de verrouillage AF/AE</b>	<b>Photo</b>	Définit le fonctionnement de la mise au point automatique lorsque l'utilisateur appuie sur <b>SHUTTER</b> à mi-course ou lorsqu'il appuie sur <b>AF</b> en mode  .	Activer AF, Activer AF Désactivé	p.100	
	<b>Vidéo</b>	Définit le fonctionnement de la mise au point automatique lorsque l'utilisateur appuie sur <b>SHUTTER</b> à mi-course en mode  .	Activer AF	p.55	

Élément		Fonction		Réglage par défaut	Page		
Molette de prévisualisation	Méthode de prévisualisation	Définit le fonctionnement de l'appareil lorsque l'utilisateur place l'interrupteur principal en position		Prévisualisation optique	p.66		
	Réglages de prévisualisation numérique	Définit les fonctions à utiliser durant la Prévisualisation numérique.		Tous activés			
Programmation de la molette de fonction	Photo	P	Définit le fonctionnement de /// pour chaque mode d'exposition.	<b>Tv</b> HYPER, <b>Av</b> HYPER, <b>P</b> , ISO	p.100		
				Sv		Désactivé, ISO, —,	
				Tv		<b>Tv</b> , Désactivé, —, ISO	
				Av		Désactivé, <b>Av</b> , —, ISO	
				TAv		<b>Tv</b> , <b>Av</b> , —,	
				M		<b>Tv</b> , <b>Av</b> , <b>P</b> LIGNE, ISO	
				B		Désactivé, <b>Av</b> , Exposition minutée, ISO	
				X		Désactivé, <b>Av</b> , —, ISO	
	Vidéo	P	Définit le fonctionnement de /// pour chaque mode d'exposition.	Désactivé, Désactivé, —,			
				Tv		<b>Tv</b> , Désactivé, —,	
				Av		Désactivé, <b>Av</b> , —,	
				TAv		<b>Tv</b> , <b>Av</b> , —,	
		M	Définit le fonctionnement de /// pour chaque mode d'exposition.	<b>Tv</b> , <b>Av</b> , <b>P</b> LIGNE, ISO			
	Sens de rotation		Inverse l'effet obtenu lorsque l'utilisateur tourne  ou .			Rotation vers la droite	p.101
	Options HYPER P/Sv		Définit le fonctionnement de l'appareil lorsque ce dernier entre en mode Hyper en mode <b>P</b> ou <b>Sv</b> .			Standard	p.101

Élément		Fonction	Réglage par défaut	Page
Smart Function	Fonction 1	Enregistre les fonctions à utiliser avec Smart Function.	AF utilisateur	p.102
	Fonction 2		Molette de fonction	
	Fonction 3		Déclenchement	
	Fonction 4		Rogner	
	Fonction 5		Guide de cadrage	
Sensibilité ISO automatique ponctuelle		Réinitialise sur le mode ISO Automatique avec <b>ISO</b> sans afficher l'écran de réglage lorsque la sensibilité ISO peut être modifiée avec  ,  et  .	Désactivé	p.57
Réinitialisation d'exposition ponctuelle		Réinitialise la valeur de correction avec <b>☑</b> lorsque l'exposition peut être corrigée avec  ,  et  .	Désactivé	p.53
<b>C3 Utilisation de l'écran tactile</b>				
Utilisation de l'écran tactile		Définit si la fonction d'écran tactile doit être activée ou non pour utiliser l'appareil.	Activé	p.15
Prise de vue Live View, AF tactile		Définit le fonctionnement de l'appareil lorsque l'utilisateur effectue une AF tactile durant une prise de vue avec Live View.	Point AF	p.50
Enregistrement vidéo, AF tactile		Définit le fonctionnement de l'appareil lorsque l'utilisateur effectue une AF tactile durant l'enregistrement d'une séquence vidéo.	Point AF	p.55
<b>C4 Personnalisation de l'affichage</b>				
Détecteur oculaire	Liaison de l'affichage de l'écran	Désactive le rétroéclairage de l'écran lorsque le détecteur oculaire détecte l'œil de l'utilisateur.	Activé	p.103
	AE avec détecteur oculaire	Début la mesure lorsque le détecteur oculaire détecte l'œil de l'utilisateur.	Désactivé	
	Sensibilité de détection	Définit la sensibilité de détection du détecteur oculaire.	Moyenne	
Affichage du viseur	Écran du viseur	Affiche l'écran sur le viseur.	F1	p.103
	Type de niveau électronique	Affiche le niveau électronique dans le viseur.	Niveau + inclinaison	
	Éclairage du viseur	Définit si l'éclairage du viseur est activé lors de la mise au point sur le sujet ou du changement de zone de mise au point.	Auto	
	Affichage des informations extérieures au champ de vue	Affiche des informations en bas à l'extérieur du champ de vue sur le viseur.	Activé	
Écran LCD	Luminosité de l'éclairage	Définit la luminosité de l'écran LCD.	Forte	p.104
	Éclairage de l'écran LCD	Règle la méthode d'éclairage de l'écran LCD.	Auto	





Élément	Fonction	Réglage par défaut	Page	
Affichage de l'écran	Réglages de couleurs	Définit la couleur d'affichage et le style de l'écran d'état, de l'écran de contrôle et du curseur de menu.	Couleur 01, Style : 1	p. 104
	Écran d'état	Règle l'affichage de l'écran d'état.	Activé, Activé, Niveau + inclinaison, Type 1	
	Live View	Définit les informations à afficher lorsque l'utilisateur change de style d'écran avec <b>INFO</b> lors d'une prise de vue avec Live View.	L1, Niveau + inclinaison, Type 1, 50Hz	
	Affichage des informations de lecture	Définit les informations à afficher lorsque l'utilisateur change d'écran avec <b>INFO</b> en mode lecture.	Tous désactivés	
	Guide de cadrage	Règle le type et la couleur des lignes de quadrillage.	Grille 4x4, Noir	
Affichage Immédiat	Durée d'affichage	Définit la durée de l'affichage immédiat.	1 s	p. 105
	Agrandir l'affichage	Affiche l'image agrandie en utilisant  pendant l'affichage immédiat.	Activé	
	Enregistrement RAW (bouton RAW)	Enregistre les données RAW en utilisant <b>RAW</b> pendant l'affichage immédiat.	Activé	
	Suppression d'image (Bouton supprimer)	Supprime l'image affichée en utilisant  pendant l'affichage immédiat.	Activé	
	Gestion d'image (Bouton AE-L)	Affiche l'écran de gestion de fichiers en utilisant <b>AE-L</b> pendant l'affichage immédiat.	Activé	
	Histogramme	Affiche l'histogramme pendant l'affichage immédiat.	Désactivé	
Agrandir l'affichage	Alerte hautes lumières	Définit les zones surexposées pour qu'elles clignotent en rouge pendant l'affichage immédiat.	Désactivé	p. 105
	Zoom rapide	Définit l'agrandissement de l'affichage et le fonctionnement du déclenchement pour la fonction zoom rapide pendant l'affichage immédiat.	100 %	
Avertissement	Agrandissement de mise au point	Effectue un zoom de l'écran en centrant le point mis au point.	Activé	p. 106
	Avertissement de déclenchement du verrouillage	Afficher l'icône d'avertissement lorsqu'il est impossible de déclencher l'obturateur.	Activé	
	Avertissement de déclenchement du retardateur	Afficher l'icône d'avertissement lorsqu'il est impossible de déclencher l'obturateur immédiatement car la fonction [Retardateur] ou [Télécommande] est utilisée.	Activé	
	Avertissement de traitement d'images	Afficher l'icône d'avertissement lorsque le traitement des images prend trop de temps après la prise de vue.	Activé	

Élément		Fonction	Réglage par défaut	Page
<b>C5 Personnalisation des fonctions</b>				
Écran de contrôle		Vous pouvez personnaliser les fonctions affichées sur l'écran de contrôle.	—	p.102
Mémoire	Sensibilité ISO	Définit les réglages devant être enregistrés à la mise hors tension de l'appareil.	Activé	p.107
	Correction IL		Activé	
	Mode Flash		Activé	
	Correction de l'exposition du flash		Activé	
	Déclenchement		Activé	
	Retardateur/ Télécommande		Activé	
	Prise de vue HDR		Désactivé	
	Rogner		Activé	
	Personnaliser l'image		Activé	
	Filtre numérique		Désactivé	
	Clarté		Désactivé	
	Ajustement de la composition		Activé	
	Affichage des informations de prise de vue		Activé	
	Affichage des informations de lecture		Activé	
	Image pour lecture		Désactivé	
	Verrouillage des commandes		Activé	
Réglage d'affichage extérieur	Désactivé			
Affichage nocturne	Désactivé			
Limiteur de mise au point	Désactivé			
Paliers IL		Définit les paliers d'ajustement de l'exposition.	Paliers de 1/3 IL	p.50
Paliers de sensibilité ISO		Définit les paliers d'ajustement de la sensibilité ISO.	Palier de 1 IL	p.57
Temps de mesure		Définit la durée de poursuite de la mesure une fois qu'elle a commencé.	10 s	p.17
Options du mode pose B (B)		Définit l'opération de l'appareil lorsque vous appuyez sur <b>SHUTTER</b> en mode <b>B</b> .	Pose B	p.52
Vitesse synchro mode X		Règle la vitesse synchro flash.	1/200	p.116

Élément	Fonction	Réglage par défaut	Page
<b>C6 Personnalisation des fonctions</b>			
<b>AF avec télécommande</b>	Définit s'il faut utiliser ou non la mise au point automatique lors d'une prise de vue avec la télécommande.	Désactivé	p.75
<b>Focale d'objectif MF</b>	Règle la focale en cas d'utilisation d'un objectif ne se prêtant pas à l'obtention des données de focale.	35 mm	p.115
<b>Saisie de focale au démarrage</b>	Définit s'il faut saisir la focale lorsque l'appareil est allumé avec un objectif ne permettant pas d'obtenir des données de focale.	Activé	p.115
<b>Enregistrement des informations de rotation</b>	Définit l'angle enregistré comme information de rotation dans les images capturées.	Auto	p.86
<b>Utilisation de la bague de diaphragme</b>	Active le déclenchement même si la bague de diaphragme de l'objectif est réglée sur une position autre que <b>A</b> (Auto).	Désactivé	p.114
<b>Enregistrement des informations d'ouverture</b>	Enregistre la valeur d'ouverture saisie manuellement dans les images capturées lorsqu'il est impossible d'obtenir la valeur d'ouverture de l'objectif.	Désactivé	p.114
<b>Ajustement AF précis</b>	Permet d'ajuster avec précision les objectifs à l'aide du système de mise au point automatique de l'appareil.	Désactivé	p.65

## Menus de configuration

Élément	Fonction	Réglage par défaut	Page
<b> 1 Réglage de fichiers</b>			
<b>Formater</b>	Formate une carte mémoire.	—	p.42
<b>Créer un nouveau dossier</b>	Crée un nouveau dossier sur la carte mémoire.	—	p.107
<b>Nom de dossier</b>	Définit le nom du dossier dans lequel les images sont enregistrées.	Date	p.108
<b>Nom de fichier</b>	Définit le nom du fichier attribué à une image.	IMGP	p.109
<b>Numérotation séquentielle</b>	Poursuit la numérotation séquentielle pour le nom de fichier lorsqu'un nouveau dossier est créé.	Dossier et fichier	p.109
<b>Réinitialiser la numérotation</b>	Réinitialise le réglage des numéros de fichier et revient à 0001 à chaque fois qu'un nouveau dossier est créé.	—	p.109
<b>Informations de copyright</b>	Définit les informations relatives au photographe et au copyright intégrées dans les données Exif.	Désactivé	p.110
<b> 2 Réglages de l'écran</b>			
<b>Mémoriser la position du curseur</b>	Enregistre le dernier menu affiché sur l'écran et l'affiche de nouveau lorsque vous appuyez sur <b>MENU</b> .	Activé	p.21
<b>Affichage des guides</b>	Affiche l'état de modification des réglages lorsque vous appuyez sur le bouton Fx.	Activé	p.99

Élément		Fonction	Réglage par défaut	Page
Ajustement de l'écran		Permet de régler la luminosité, la saturation et la couleur de l'écran.	Luminosité : Réglage de la luminosité, autres : 0	p.105
Réglage d'affichage extérieur		Ajuste la luminosité de l'écran pour les prises de vue en extérieur.	Désactivé	p.13
Affichage nocturne		Change la couleur d'affichage de l'écran en rouge pour une prise de vue de nuit ou dans un endroit sombre.	Désactivé	p.118
Simulation d'exposition avec Live View		Règle la luminosité de l'écran en fonction du réglage de l'exposition lors d'une prise de vue avec Live View.	Activé	p.50
<b>3 Réglage témoins/son</b>				
Témoins lumineux	Retardateur	Définit si le témoin du retardateur s'allume lors de la prise de vue avec le retardateur.	Activé	p.106
	Télécommande	Définit si le témoin du retardateur doit s'allumer lors d'une prise de vue avec la télécommande.	Activé	
	Unité GPS	Définit si les témoins lumineux doivent s'allumer sur le GPS lorsqu'il est monté sur l'appareil.	Activé	
Volume des effets sonores		Définit le volume sonore des bips.	3	p.106
Réglage des effets sonores	Son d'obturateur électronique	Produit un son d'obturation lors d'une prise de vue effectuée avec l'obturateur électronique.	Activé	
	Mise au point effectuée	Définit si un bip sonore doit être émis ou non lorsque le sujet est net.	Activé	
	Verrouillage AE	Définit si un bip sonore doit être émis ou non lorsque la valeur d'exposition est verrouillée.	Activé	
	Compte à rebours	Permet d'émettre un bip sonore durant le compte à rebours pour une prise de vue avec le retardateur ou la télécommande (le déclencheur s'active après 3 secondes).	Activé	
	Miroir levé	Définit si un bip sonore doit être émis ou non lors d'une prise de vue avec miroir verrouillé.	Activé	
	Utilisation du bouton Fx	Permet d'émettre un bip sonore lorsque l'utilisateur appuie sur le bouton Fx.	Activé	
<b>4 Réglages de communication</b>				
Réglage USB		Définit le mode de connexion USB lors du raccordement à un ordinateur.	MTP	p.93
Réglage Bluetooth	Mode de fonctionnement	Définit si la fonction de communication Bluetooth® doit être utilisée ou non.	Désactivé	Guide, séparé <sup>1</sup>
	Jumelage	Établit le jumelage entre l'appareil et le dispositif de communication.	—	
	Infos de communication	Affiche le [Nom du dispositif] de l'appareil.	—	
Réglage LAN sans fil	Mode de fonctionnement	Définit si la fonction de communication LAN sans fil doit être utilisée ou non.	Désactivé	
	Infos de communication	Affiche les informations [SSID], [Mot de passe] et [Adresse MAC] de l'appareil.	—	

Élément		Fonction	Réglage par défaut	Page
Liaison au smartphone	Enregistrement des informations d'emplacement.	Enregistre les informations d'emplacement du dispositif de communication dans les images capturées.	Désactivé	Guide séparé*1
	Transfert automatique d'images	Transfère automatiquement les images capturées vers le dispositif de communication après la prise de vue.	Désactivé	
	Redimensionnement automatique	Réduit le nombre de pixels enregistrés des images avant de les transférer.	Désactivé	
	Transfert d'images avec appareil éteint	Poursuit le transfert de l'image même si l'appareil s'éteint lors du transfert.	Désactivé	
Réglages GPS		Effectue un étalonnage des données de la boussole électronique lorsque le GPS en option est monté sur l'appareil.	—	p.117
<b>5 Réglages d'alimentation</b>				
Arrêt automatique		Définit la durée avant que l'appareil ne s'éteigne automatiquement lorsqu'aucune opération n'est effectuée pendant une certaine période de temps.	1 min.	p.41
Mode économie d'énergie		Contrôle la durée d'affichage sur l'écran d'état afin de réduire la consommation de la batterie.	Forte	p.39
Réglages de la poignée d'alimentation		Définit le fonctionnement de l'appareil lorsque la poignée d'alimentation en option est montée sur l'appareil.	Auto	p.38
Alimentation USB vers un dispositif externe		Permet d'alimenter un dispositif externe via le câble USB.	—	p.39
<b>6 Maintenance</b>				
Informations/options du programme		Affiche la version du programme de l'appareil. Vous pouvez vérifier la version actuelle du programme avant de lancer une mise à jour.	—	—
Marques de certification		Affiche les marques de certification de la conformité avec les normes techniques sans fil.	—	Guide séparé*1
Mappage de pixels		Détermine et corrige les éventuels pixels défectueux dans le capteur.	—	p.120
Système anti-poussière		Nettoie le capteur en appliquant des vibrations haute fréquence (ultrasoniques).	Activé, Activé	p.120
Nettoyage du capteur		Bloque le miroir en position relevée pour le nettoyage du capteur avec une soufflette.	—	p.121
<b>7 Réglage Langue/Date</b>				
Langue/言語		Change la langue d'affichage.	English	p.42
Réglage de date		Définit la date et l'heure, ainsi que le format d'affichage.	01/01/2023	p.42
<b>8 Réinitialisation</b>				
Réinitialisation		Réinitialise les réglages des touches directes, Smart Function, les éléments de menu et les éléments de l'écran de contrôle.	—	p.21

\*1 Reportez-vous au site Internet de RICOH IMAGING pour plus d'informations.

## Fixation de la courroie

- 1** Passez l'extrémité de la courroie par l'attache triangulaire.

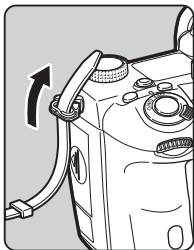

- 2** Fixez l'extrémité de la courroie à l'intérieur de la boucle.

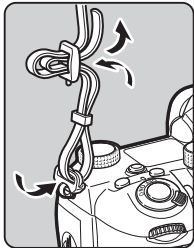

### Lorsque la poignée d'alimentation est utilisée

Si vous utilisez la poignée d'alimentation D-BG8 en option, vous pouvez fixer une extrémité de la courroie à la poignée d'alimentation.

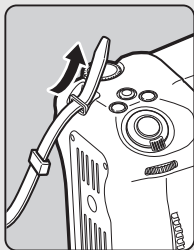

## Montage d'un objectif

- 1** Assurez-vous que l'appareil est éteint.

- 2** Retirez les bouchons de montage du boîtier (①) et de l'objectif (②).

Tournez le bouchon de montage du boîtier dans le sens inverse des aiguilles d'une montre tout en appuyant sur le poussoir de déverrouillage de l'objectif (③). Après avoir retiré les bouchons, veillez à placer l'objectif côté montage devant le boîtier.

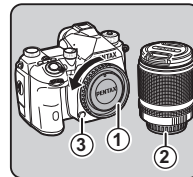

- 3** Alignez les repères de la monture de l'objectif (points rouges : ④) sur l'appareil et l'objectif, puis tournez l'objectif dans le sens horaire jusqu'à ce qu'il s'enclenche en position.

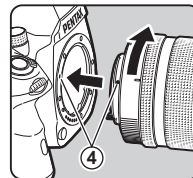

### Pour retirer l'objectif

Montez le bouchon de l'objectif puis tournez l'objectif dans le sens inverse des aiguilles d'une montre tout en appuyant sur le poussoir de déverrouillage de l'objectif.

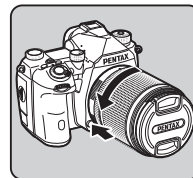

## ⚠ Attention

- Lorsque vous montez ou retirez l'objectif, choisissez un environnement relativement exempt de saleté et de poussière.
- Laissez le bouchon de montage du boîtier fixé sur l'appareil lorsqu'aucun objectif n'est monté.
- Veillez à fixer le bouchon de la monture de l'objectif et le bouchon avant à l'objectif après l'avoir retiré de l'appareil.
- Ne mettez pas vos doigts dans la monture de l'objectif sur l'appareil et ne touchez pas le miroir.
- L'appareil et la monture de l'objectif contiennent des contacts d'information de l'objectif. La saleté, la poussière ou la corrosion peuvent endommager le circuit électrique. Veuillez contacter le service après-vente le plus proche pour un nettoyage professionnel.
- Lorsqu'un objectif rétractable est monté et qu'il n'est pas déployé, vous ne pouvez pas prendre de photos ou utiliser certaines fonctions. Si l'objectif se rétracte pendant la prise de vue, l'appareil cesse de fonctionner. Reportez-vous à « Comment utiliser un objectif rétractable » (p.45) pour plus d'informations.
- Nous déclinons toute responsabilité pour tout accident, dommage et dysfonctionnement résultant de l'utilisation d'objectifs provenant d'autres fabricants.

## 📖 Aide-mémoire

- Reportez-vous à « Fonctions disponibles avec les différents objectifs » (p.112) pour plus d'informations sur les fonctions propres à chaque objectif.

## Utilisation de la batterie et du chargeur

Utilisez la batterie D-LI90 exclusivement conçue pour cet appareil.

## Insertion/retrait de la batterie

### ⚠ Attention

- Insérez correctement la batterie, faute de quoi elle ne pourra pas être retirée.
- Essuyez les contacts de la batterie avec un chiffon doux sec avant de l'insérer.
- Ne retirez pas la batterie tant que l'appareil est allumé.
- Soyez vigilant lorsque vous utilisez l'appareil en continu pendant une longue période ; la batterie ou l'appareil est susceptible de chauffer.
- Retirez la batterie si l'appareil ne sera pas utilisé pendant une longue période. La batterie risque de fuir et d'endommager l'appareil si elle reste en place pendant une période prolongée sans servir. Si la batterie enlevée doit rester inutilisée pendant six mois ou plus, chargez-la pendant environ 30 minutes avant de la ranger. Veillez à recharger la batterie tous les six à douze mois.
- Rangez la batterie dans un endroit où la température est inférieure ou égale à la température ambiante. Évitez les températures élevées.
- La date et l'heure peuvent être réinitialisées si vous laissez la batterie hors de l'appareil pendant longtemps. Dans ce cas, réglez de nouveau la date et l'heure.

## 1 Ouvrez la trappe du logement de la batterie.

Soulevez le bouton de déverrouillage du logement de la batterie, tournez-le vers OPEN pour déverrouiller puis ouvrez la trappe.

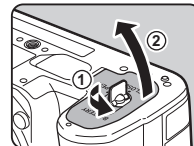

## 2 Placez la marque ▲ sur la batterie face à l'extérieur de l'appareil, puis insérez la batterie jusqu'à ce qu'elle se mette en place.

Pour retirer la batterie, poussez le levier de verrouillage de la batterie dans le sens de ③.

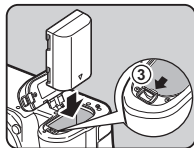

## 3 Fermez la trappe de protection.

Tournez le bouton de déverrouillage du logement de la batterie vers CLOSE pour verrouiller, puis rabattez-le.

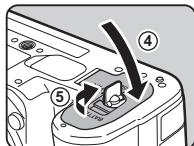

### ● Aide-mémoire

- Le niveau affiché de la batterie peut ne pas être correct lorsque l'appareil est utilisé à des températures basses ou lorsque vous effectuez des prises de vue en rafale pendant une période de temps prolongée.
- En règle générale, la performance de la batterie sera momentanément affectée en cas de baisse de température. Lorsque vous utilisez l'appareil dans des climats froids, gardez une batterie de rechange à portée, bien au chaud dans votre poche. La performance de la batterie reviendra à la normale lors du retour à température ambiante.
- Si vous voyagez à l'étranger ou que vous prenez beaucoup de photos, prévoyez toujours des batteries de rechange.
- Si vous utilisez la poignée d'alimentation D-BG8 en option, vous pouvez définir l'ordre de priorité d'utilisation des batteries via l'option [Réglages de la poignée d'alimentation] dans le menu ↵5.

## Charge de la batterie

### 1 Insérez la fiche d'alimentation dans l'adaptateur d'alimentation USB jusqu'à ce qu'il s'encastre.

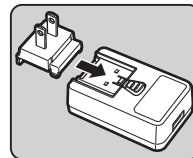

### 2 Connectez le câble USB à l'adaptateur d'alimentation USB.

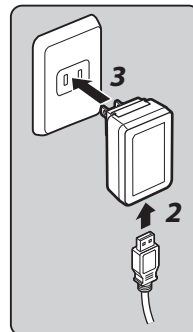

### 3 Branchez l'adaptateur d'alimentation USB à une prise secteur.

### 4 Vérifiez que l'interrupteur principal de l'appareil est bien réglé sur [OFF], puis ouvrez le cache des ports.

### 5 Branchez le câble USB à la prise USB.

Le témoin du retardateur situé à l'arrière de l'appareil s'allume lors du chargement (clignote toutes les 5 secondes), et s'éteint lorsque la batterie est rechargée à 100 %.

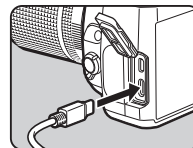





## ⚠ Attention

- Si l'utilisateur allume l'appareil en cours de chargement, ce dernier s'éteint.
- Si le témoin du retardateur continue à clignoter rapidement, vérifiez que l'interrupteur principal est bien réglé sur [OFF], retirez le câble USB et la batterie de l'appareil, et reprenez la procédure depuis le début. Si le problème persiste, veuillez contacter le service après-vente le plus proche.
- Si la batterie se décharge rapidement, même après avoir été rechargée, il est possible qu'elle soit arrivée en fin de vie. Dans ce cas, remplacez-la par une batterie neuve.

## 🧠 Aide-mémoire

- Le temps de charge maximal est d'environ 4,5 heures (dépend de la température et de la capacité restante de la batterie). Rechargez la batterie dans un lieu à une température comprise entre 10 °C et 40 °C.
- Vous pouvez également recharger la batterie en connectant l'appareil à un ordinateur à l'aide du câble USB et en éteignant l'appareil. (p.93)
- Vous pouvez également recharger la batterie à l'aide du chargeur dédié D-BC177 proposé en option.
- Si vous utilisez la poignée d'alimentation D-BG8 proposée en option, vous pouvez recharger la batterie dans la poignée d'alimentation. La batterie définie via l'option [Réglages de la poignée d'alimentation] du menu  5 de l'appareil se recharge en premier. Le témoin du retardateur clignote deux fois en continu lors du chargement de la batterie insérée dans l'appareil, et trois fois en continu lors du chargement une fois installée dans la poignée d'alimentation.
- Vous pouvez également recharger la batterie en connectant l'appareil photo à un chargeur de batterie disponible dans le commerce et un câble USB.

### Alimentation électrique vers un autre dispositif

Vous pouvez alimenter un autre dispositif depuis la batterie de l'appareil via un câble USB. Sélectionnez [Exécuter] dans [Alimentation USB vers un dispositif externe] du menu  5, puis éteignez l'appareil.

Cette fonction ne peut pas être utilisée si le niveau de la batterie est insuffisant.

### Mode économie d'énergie

Il est possible de réduire la consommation de batterie en réglant la durée d'affichage de l'écran d'état. Effectuez les réglages dans [Mode économie d'énergie] du menu  5.

<b>Faible</b>	Éteint l'écran si le temps réglé via l'option [Temps de mesure d'exposition] dans le menu <b>C5</b> s'est écoulé.
<b>Forte</b>	Effectue une mesure pendant 2 secondes après l'Affichage immédiat durant la prise de vue, puis éteint l'écran. (Réglage par défaut)
<b>Désactivé</b>	Garde l'écran allumé même si le temps attendu s'est écoulé.

## Utilisation de l'adaptateur secteur

Si vous souhaitez utiliser l'appareil sur une longue période, il est recommandé d'utiliser le kit adaptateur secteur K-AC166 proposé en option.

**1** Branchez l'adaptateur secteur au cordon d'alimentation secteur, puis le cordon à la prise de courant.

**2** Vérifiez que l'appareil est bien éteint, puis ouvrez le cache des ports.

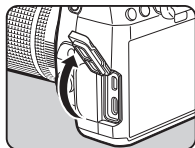

**3** Branchez le câble USB de type-C de l'adaptateur secteur sur le port USB de l'appareil.

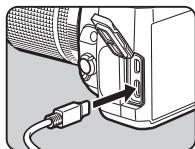

### ⚠ Attention

- Vérifiez que l'appareil est éteint avant de brancher ou de débrancher l'adaptateur secteur.
- Veillez à ce que les branchements soient corrects entre les bornes. En cas de déconnexion de l'alimentation pendant la lecture de données sur la carte, la carte mémoire ou les données pourraient être endommagées.
- Avant toute utilisation du kit d'adaptateur secteur, il est impératif de lire son mode d'emploi.

## Insertion d'une carte mémoire

Les cartes mémoire suivantes peuvent être utilisées avec cet appareil.

- Carte mémoire SD
- Carte mémoire SDHC
- Carte mémoire SDXC

Dans le présent manuel, ces cartes sont désignées comme cartes mémoire.

**1** Assurez-vous que l'appareil est éteint.

**2** Faites glisser la trappe du logement de la carte mémoire dans le sens ①, puis faites-la pivoter pour l'ouvrir comme illustré par ②.

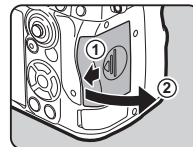

**3** Insérez la carte mémoire à fond dans chaque logement de carte, en veillant à ce que l'étiquette de la carte soit bien orientée vers l'écran.

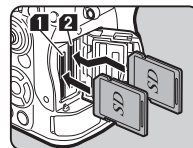

Enfoncez la carte mémoire une fois puis relâchez pour la retirer.

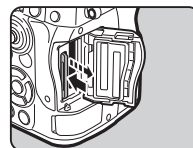

#### 4 Faites pivoter la trappe du logement de la carte mémoire, comme indiqué par ③, puis faites-la glisser dans le sens ④.

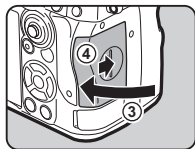

#### ⚠ Attention

- Si vous devez insérer une carte mémoire dans le logement dédié, insérez-la bien droit. Si vous insérez la carte mémoire de façon oblique ou avec une force excessive, vous risquez d'endommager aussi bien la carte que le logement pour carte mémoire.
- Ne retirez pas la carte mémoire tant que le témoin d'accès à la carte est allumé.
- Si la trappe du logement de la carte mémoire est ouverte alors que l'appareil est allumé, celui-ci s'éteint. N'ouvrez pas la trappe lorsque vous utilisez l'appareil.
- Utilisez cet appareil pour formater (initialiser) une carte mémoire non utilisée ou ayant servi sur d'autres appareils. (p.42)
- Utilisez une carte mémoire à haute vitesse pour l'enregistrement de séquences vidéo. Si la vitesse d'écriture ne peut pas se maintenir à la vitesse d'enregistrement, l'écriture est susceptible de s'interrompre au cours de l'enregistrement.

#### 📖 Aide-mémoire

- Pour savoir comment les données sont enregistrées lorsque deux cartes mémoires sont insérées, reportez-vous à « Réglages de l'enregistrement sur carte mémoire » (p.47).
- Les cartes mémoire compatibles avec la norme UHS-I/UHS-II peuvent être utilisées. Cependant, si vous insérez une carte mémoire UHS-II dans le logement SD2, elle fonctionnera à une vitesse équivalente à celle d'une carte UHS-I.

## Réglages initiaux

Allumez l'appareil et procédez aux réglages initiaux.

### Mise sous tension de l'appareil

#### 1 Placez l'interrupteur principal sur [ON].

Lorsque l'appareil est allumé pour la première fois après son achat, l'écran [Language/言語] apparaît.

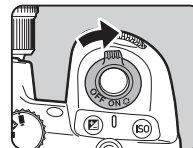

#### 📖 Aide-mémoire

- L'appareil s'éteint automatiquement lorsque l'utilisateur n'effectue aucune opération pendant une période de temps donnée. (Réglage par défaut : 1 min). Vous avez la possibilité de changer ce réglage via l'option [Arrêt automatique] du menu 5. L'appareil reprend dans le mode Arrêt automatique lorsque l'utilisateur appuie sur **SHUTTER** ou **▶**.

## Réglage de la langue, date, heure et couleur de l'écran

- 1 Utilisez ▲▼ pour sélectionner la langue de votre choix sur l'écran [Language/言語], puis appuyez sur **OK**.

La langue sélectionnée est définie et l'écran [Réglage de la date] apparaît.

- 2 Réglez le format de l'écran, ainsi que la date et l'heure.

Utilisez ◀▶ pour sélectionner un élément et ▲▼ pour modifier la valeur.

Appuyez sur **MENU** pour annuler le réglage.

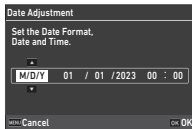

- 3 Appuyez sur **OK**.

La date et l'heure sont définies et l'écran [Réglages de couleurs] apparaît.

- 4 Effectuez les réglages pour [Couleur] et [Style].

Utilisez ◀▶ pour sélectionner un élément et ▲▼ pour modifier la valeur.

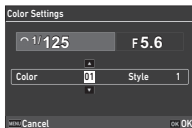

Couleur	Définit la couleur d'affichage de l'écran d'état, de l'écran de contrôle et du curseur de menu.
Style	Définit le style de l'écran d'état et de l'écran de contrôle.

- 5 Appuyez sur **OK**.

L'appareil passe en Mode capture, et est prêt à prendre des photos.

### 🔍 Aide-mémoire

- Vous pouvez également modifier les réglages de la langue d'affichage, de l'heure et de la date dans le menu **7**, ainsi que la couleur de l'affichage dans [Réglages de couleurs] de [Affichage de l'écran] dans le menu **C4**. (p.35, p.104)

## Formatage d'une carte mémoire



- 1 Appuyez sur **MENU**.  
Le menu apparaît.
- 2 Tournez  pour sélectionner .
- 3 Utilisez l'option [Formater] puis appuyez sur **▶**.  
L'écran [Formater] apparaît.
- 4 Utilisez ▲▼ pour sélectionner le logement de la carte mémoire dans laquelle la carte mémoire à formater doit être insérée, puis appuyez sur **▶**.

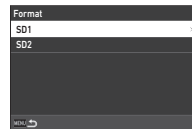
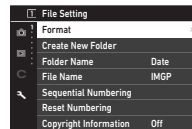

- 5 Utilisez ▲ pour sélectionner [Exécuter.], puis appuyez sur **OK**.

Le formatage commence. Lorsque le formatage est terminé, l'écran de l'étape 4 s'affiche de nouveau.

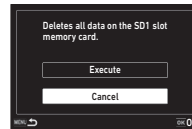

- 6 Appuyez deux fois sur **MENU**.  
L'écran du Mode capture apparaît de nouveau.

### ⚠ Attention

- Ne retirez pas la carte mémoire en cours de formatage, sous peine de l'endommager.
- Le formatage supprime toutes les données, protégées ou non.

### 🔍 Aide-mémoire

- En cas de formatage d'une carte mémoire, le nom de volume « K-3 IIM » est attribué à la carte.

## Prise de vue de base

Prenez des photos en mode **AUTO** (Analyse de scène automatique), ce qui permet à l'appareil d'analyser les conditions de prise de vue et de définir automatiquement les réglages de capture optimaux.

## Prise de vue avec le viseur

- 1 Retirez le bouchon avant de l'objectif en appuyant sur les parties supérieure et inférieure indiquées sur l'illustration.

Si vous avez monté un objectif rétractable, déployez-le avant de d'allumer l'appareil.

↳ Comment utiliser un objectif rétractable (p.45)

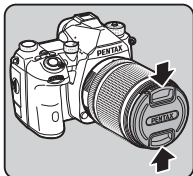

- 2 Allumez l'appareil.

- 3 Réglez la molette de fonction / / sur .

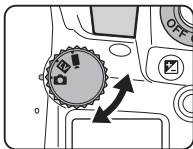

- 4 Réglez l'interrupteur de méthode de mise au point sur **AF**.

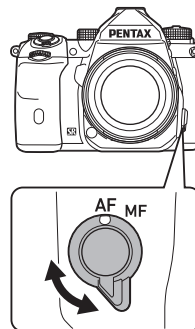

- 5 Tournez le sélecteur de mode sur **AUTO** tout en appuyant sur le bouton de verrouillage du sélecteur de mode.

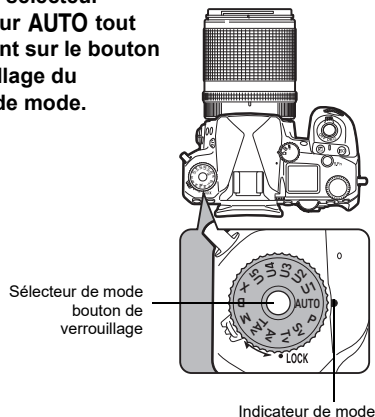

Vous pouvez déverrouiller la sélection de mode à l'aide du levier de déverrouillage dédié et ainsi utiliser facilement la sélection de mode sans avoir à appuyer sur le bouton de verrouillage.

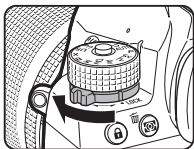

Le mode de capture sélectionné s'affiche sur l'écran.



## 6 Regardez dans le viseur pour voir le sujet.

Lorsque vous utilisez un objectif à zoom, tournez la bague du zoom vers la droite ou vers la gauche pour changer l'angle de vue.

## 7 Positionnez le sujet l'intérieur du cadre AF, et appuyez sur **SHUTTER** à mi-course.

L'appareil effectue la mise au point automatique.

Le témoin de mise au point (●) s'affiche, et un bip sonore retentit lorsque l'appareil a effectué la mise au point du sujet.

🔊 Réglages des effets sonores (p.106)

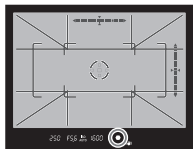

## 8 Appuyez sur **SHUTTER** à fond.

L'image capturée s'affiche à l'écran (Affichage immédiat).

### Opérations disponibles dans l'affichage immédiat

	Supprime l'image.
vers la droite / <b>OK</b>	Agrandit l'image. Utilisez <b>+</b> pour changer la zone à afficher.
<b>RAW</b>	Enregistre les données RAW (uniquement lorsqu'une image JPEG a été prise et que les données restent dans la mémoire tampon).
<b>AEL</b>	Affiche l'écran de gestion des fichiers permettant de supprimer les images, de protéger les images, de transférer les fichiers et d'enregistrer les données RAW.

### 🔍 Aide-mémoire

- Vous pouvez utiliser le bouton **AF** pour faire la mise au point sur le sujet. (p.59)
- Vous avez la possibilité de visualiser l'image sur l'écran pour vérifier la profondeur de champ avant la prise de vue. (p.66)
- Vous pouvez paramétrer les réglages de fonctionnement et d'affichage pour l'affichage immédiat dans l'option [Affichage immédiat] du menu **C4**. (p.105)
- Si vous souhaitez verrouiller la valeur d'exposition (Verrouillage AE) en appuyant sur **SHUTTER** à mi-course, procédez aux réglages via l'option [Photo] dans [Réglages de verrouillage AF/AE] dans le menu **C2**.

<b>Déclencheur/ Bouton AF</b>	Activer AF, Activer AF Aucune fonction, Activer AF Activer AF, Annuler AF
<b>Verrouillage AE pour prise de vue</b>	Déclencheur à mi-course Quand mise au point effectuée Désactivé

### ⚠ Attention

- Certaines fonctions ne sont pas disponibles en mode **AUTO** mode.

## Prise de vue en regardant l'image Live View

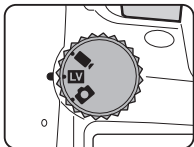

- 1 Réglez le sélecteur  /LV/ sur **LV** à l'étape 3 de "Prise de vue avec le viseur" (p.43).**

L'image Live View s'affiche sur l'écran.



- 2 Affichez l'image Live View.**

### Opérations possibles

- |   |  |
|---|--|
|  | Agrandit l'image et revient en affichage 1× image.   |
|  | Change le grossissement (jusqu'à 16×).   |
|  | Modifie la zone à afficher.<br>Enfoncez le levier pour faire revenir la zone d'affichage au centre de l'image. |

- 3 Positionnez le sujet dans le cadre AF sur l'écran, puis appuyez sur **SHUTTER** à mi-course.**





Lorsque l'appareil a effectué la mise au point sur le sujet, la mire AF devient verte et un bip sonore retentit.

Les étapes suivantes sont les mêmes que pour une prise de vue avec le viseur.



Cadre AF

### Désactivation des commandes

Le fonctionnement des boutons et des molette de fonctions peut être temporairement désactivé pour empêcher une mauvaise manipulation pendant la prise de vue. Tournez  tout en appuyant sur  pour désactiver le fonctionnement des boutons et des molettes. Tournez  de nouveau pour réactiver leur fonctionnement.  s'affiche sur l'écran d'état ainsi que dans le viseur et Live View lorsque le fonctionnement des boutons et des molette de fonctions est désactivé.

Le groupe de boutons et de molette de fonctions à désactiver peut être sélectionné via l'option [Verrouillage des commandes] de [Bouton Fx] dans le menu **C2**. (p.99)

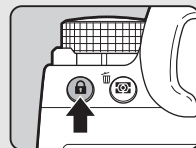

### Comment utiliser un objectif rétractable

Si l'appareil est allumé alors qu'un objectif rétractable, tel que smc HD PENTAX-DA 18-50 mm F4-5.6 DC WR RE, est monté et n'est pas déployé, un message d'erreur s'affiche sur l'écran. Tournez la bague du zoom dans le sens de **②** tout en appuyant sur le bouton de la bague **①** pour déployer l'objectif.

Lors de la rétraction de l'objectif, tournez la bague du zoom dans le sens opposé à **②** tout en appuyant sur le bouton sur la bague et en alignant le point blanc sur la position **③**.

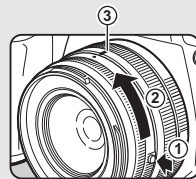

## Visionner les images

Vous pouvez visionner sur l'écran les images prises.

### 1 Appuyez sur .

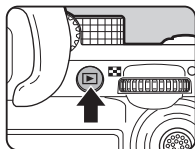







L'appareil passe en mode lecture, et la dernière image capturée s'affiche (affichage une image).





### 2 Examinez la photo prise.

#### Opérations possibles

 /  / Scintillement	Affiche l'image précédente ou la suivante.
	Supprime l'image.
 vers la droite / Étirement / Double-frappe	Agrandit l'image (jusqu'à 16×). Utilisez  pour changer la zone à afficher. Enfonchez le levier pour faire revenir la zone d'affichage au centre de l'image.
<b>OK</b>	Agrandit l'image selon l'agrandissement réglé dans [Zoom rapide] de [Agrandir l'affichage] dans le menu <b>C4</b> . (p.105) En vue agrandie : Revient à l'affichage image entière.
 vers la gauche / Pincement	Bascule en mode affichage imagettes (p.82).

	Bascule entre la carte SD1 et la carte SD2.
<b>RAW</b>	Enregistre les données RAW (uniquement lorsqu'une image JPEG a été prise et que les données restent dans la mémoire tampon).
<b>INFO</b>	Modifie le type d'informations affichées (p.14).
<b>AEL</b> / Toucher et maintenir	Affiche l'écran de sélection des fonctions de lecture (p.82).

#### Aide-mémoire

- Lorsque vous tournez  vers la droite pour agrandir l'image, le grossissement s'affiche en bas à droite de l'écran. « 100% » apparaît lorsque l'image est affichée à la taille réelle de pixel (affichage de l'image 1×). Vous pouvez définir le grossissement initial lorsque vous agrandissez des images via l'option [Zoom rapide] dans [Agrandir l'affichage] dans le menu **C4**. (p.105)
- Lorsque **RAW** est affiché à l'écran, l'image JPEG qui vient juste d'être prise peut aussi être enregistrée au format RAW (Enregistrement des données RAW).
- Vous pouvez modifier les informations à afficher sur l'affichage une image via l'option [Affichage des informations de lecture] de [Affichage de l'écran] dans le menu **C4**. (p.104)
- Lorsque l'appareil est allumé, la dernière image lue est mémorisée. Si vous souhaitez mémoriser la dernière image lue même lorsque l'appareil est éteint, réglez l'option [Image pour lecture] sur  (Activé) dans [Mémoire] du menu **C5**. (p.107)



# Configuration des réglages de capture

## Réglages de l'enregistrement sur carte mémoire

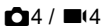

Si deux cartes mémoire sont insérées dans l'appareil, vous pouvez régler la méthode d'enregistrement dans [Options de carte mémoire] du menu 4.

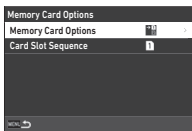

<b>Utilisation séquentielle</b>	Si la carte mémoire insérée dans l'un des logements est pleine, les données sont enregistrées sur la carte insérée dans l'autre logement. Le logement à utiliser peut être permuté via l'option [Séquence logement de carte].
<b>Enregistrer sur les 2</b>	Enregistre les mêmes données dans les cartes mémoire placées dans les fentes SD1 et SD2.
<b>RAW/JPEG distincts</b>	Enregistre les données RAW dans la carte mémoire placée dans la fente SD1, et les données JPEG dans la carte placée dans la fente SD2.

En mode 4, sélectionnez [SD1] ou [SD2] comme logement sur lequel enregistrer les séquences vidéo.

## Réglage de capture d'image



Vous pouvez régler le format de fichier pour les photos dans le menu 4.

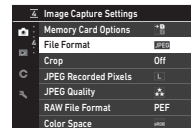

<b>Format de fichier</b>	JPEG, RAW, RAW+JPEG
<b>Rogner</b>	1.3x, 1.7x, Désactivé
<b>Pixels enregistrés JPEG</b>	[L], [M], [S], [XS]
<b>Qualité JPEG</b>	Super fin, fin, économique
<b>Format de fichier RAW</b>	PEF, DNG
<b>Espace de couleurs</b>	sRGB, AdobeRGB

### ⚠ Attention

- Lorsque l'option [Options de carte mémoire] est réglée sur [RAW/JPEG distincts] dans le menu 4, le [Format de fichier] est défini sur [RAW+JPEG].
- La taille sélectionnable pour [Pixels enregistrés JPEG] est limitée en fonction du réglage [Rogner].

Réglage [Rogner]	Taille sélectionnable pour [Pixels enregistrés JPEG]
1.3x	[M], [S], [XS]
1.7x	[S], [XS]

### 🧠 Aide-mémoire

- Lorsque l'option [Format de fichier] est réglée sur [RAW+JPEG], une image JPEG et une image RAW avec le même numéro de fichier sont enregistrées en même temps.
- Vous pouvez modifier le réglage afin de pouvoir prendre des photos dans un autre format de fichier lorsque vous appuyez sur **RAW** (Format de fichier ponctuel). (p.99)
- L'option [PEF] de [Format de fichier RAW] est un format de fichier RAW d'origine PENTAX.
- Lorsque l'option [Rogner] est réglée sur [1.3x], le cadre de recadrage apparaît dans le viseur. (p.16). Réalisez la prise de vue de façon à ce que le sujet soit bien positionné dans le cadre.

## Réglages de capture de vidéos



Réglez le format de fichier pour les vidéos dans [Réglages de capture vidéos] du menu 4.

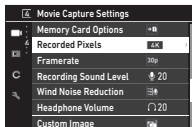

<b>Pixels enregistrés</b>	4K, FHD
<b>Cadence d'image</b>	60p, 30p, 24p
<b>Niveau sonore d'enregistrement</b>	Auto, Manuel (0 à 40)
<b>Réduction du bruit du vent</b>	Activé, Désactivé
<b>Volume casque</b>	0 à 40

### ⚠ Attention

- Lorsque l'option [Pixels enregistrés] est réglée sur 4K, la valeur [60p] ne peut pas être sélectionnée pour [Cadence d'image].

### 🧠 Aide-mémoire

- L'activation de la fonction [Réduction du bruit du vent] sur [Activé] coupe le son grave. Il est recommandé de régler la fonction [Réduction du bruit du vent] sur [Désactivé] lorsque cela n'est pas nécessaire.

## Prise de photos

Sélectionnez le mode de capture qui convient au sujet et aux conditions de prise de vue.

Les modes de capture suivants sont disponibles sur cet appareil.

Mode capture	Fonction	Page
<b>AUTO</b> (Mode d'analyse de scène automatique)	Définit automatiquement les réglages de prise de vue optimaux.	p.43
<b>P, Sv, Tv, Av, TAv, M, B, X</b> (Modes d'exposition)	Vous permet de modifier la vitesse d'obturation, la valeur d'ouverture et la sensibilité ISO.	p.49
<b>U1 à U5</b> (Modes utilisateur)	Vous permet d'enregistrer ensemble les modes d'exposition et les réglages de capture les plus fréquemment utilisés.	p.96

## Modes d'exposition

✓ : Disponible # : Limité ✗ : Indisponible

Mode	Changer la vitesse d'obturation	Changer la valeur d'ouverture	Changement de la sensibilité ISO	Correction IL
<b>P</b> Programme AE	# *1	# *1	✓	✓
<b>Sv</b> Sensibilité Priorité AE	# *1	# *1	✓ *2	✓
<b>Tv</b> Priorité vitesse AE	✓	# *1	✓	✓
<b>Av</b> Priorité ouverture AE	# *1	✓	✓	✓
<b>TAv</b> Priorité de vitesse et ouverture AE	✓	✓	# *1	✓
<b>M</b> Exposition manuelle	✓	✓	✓ *2	✓
<b>B</b> Pose B	✗ *3	✓	✓ *2	✗
<b>X</b> Vitesse synchro flash X	✗ *4	✓	✓ *2	✓

\*1 Vous pouvez régler la valeur à modifier dans [Programmation de la molette de fonction] du menu **C2**. (p.100)

\*2 La fonction ISO AUTO n'est pas disponible.

\*3 Vous pouvez modifier la vitesse d'obturation sur une plage allant de 1 seconde à 20 minutes pour l'exposition minutée. (p.52)

\*4 Vous pouvez modifier la vitesse de synchronisation du flash dans [Vitesse synchro mode X] du menu **C5**.

## 1 Placez le sélecteur de mode sur le mode d'exposition souhaité.

☺, ☹ ou ⦿ s'affiche à côté de la valeur sur l'écran d'état et Live View dans les cas suivants.

- Si une valeur fixe a été définie et qu'elle peut être modifiée avec ☺, ☹ ou ⦿
- Si l'appareil est dans un mode permettant de modifier les valeurs après une opération, comme l'utilisation d'un bouton de fonction

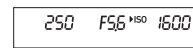

► s'affiche à côté de la valeur pouvant être modifiée dans les informations extérieures au champ de vue affichées sur le viseur et l'écran LCD.

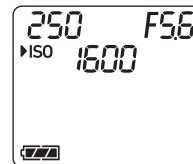

## 3



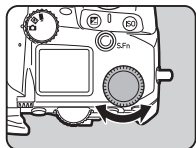
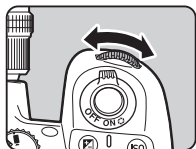
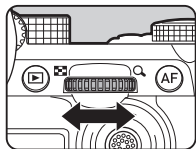

### Prise de vue

## 2 Tournez ou .



Lorsque le réglage [Molette de fonction], [Sensibilité ISO] ou [Correction IL] est défini pour Smart Function, tournez .

### Aide-mémoire

- La valeur d'exposition peut être spécifiée en paliers de 1/3 IL. Dans l'option [Paliers IL] du menu **C5**, vous pouvez modifier les paliers de réglage de 1/2 IL.
- En mode **M** ou **X**, la différence par rapport à l'exposition correcte est affichée sur l'échelle de distance IL alors que l'exposition est ajustée.
- Pour chaque mode d'exposition, vous pouvez définir le fonctionnement de l'appareil en cas d'activation de  ou si l'utilisateur tourne  ou appuie sur . Effectuez les réglages via l'option [Programmation de la molette de fonction] dans le menu **C2**. (p.100)
- Pour corriger l'exposition automatiquement en appuyant sur **SHUTTER** à mi-course s'il est impossible d'obtenir l'exposition correcte, réglez [Correction IL automatique] sur [Activé] dans le menu 2. Lorsque vous relâchez **SHUTTER**, l'exposition revient à sa valeur d'origine.
- Lors d'une prise de vue avec en mode **M**, **X** ou **B** (avec exposition minutée réglée), la luminosité varie en fonction du réglage de l'exposition. Pour éviter que la luminosité ne soit réglée en fonction du réglage de l'exposition, réglez [Simulation d'exposition IL] sur [Désactivé] dans le menu 2.

### Attention

- Il est possible que la bonne exposition ne soit pas obtenue avec la vitesse d'obturation et la valeur d'ouverture sélectionnées lorsque la sensibilité ISO est réglée à une certaine sensibilité. (Si la sensibilité ISO est réglée sur ISO Auto, il est possible d'obtenir la bonne exposition.)
- En mode **B**, le [Mode de déclenchement] ne peut pas être réglé sur [Prise de vue en rafale], [Bracketing], [Intervallomètre] ou [Composition par prise de vue intervalle] dans le menu 3. (Lorsque l'exposition programmée est définie, vous pouvez sélectionner [Intervallomètre] et [Composition par prise de vue intervalle]).

### Mise au point automatique à l'aide de l'écran tactile

Lors d'une prise de vue avec Live View, vous pouvez modifier le point AF à l'aide de l'écran tactile. Pour réaliser la mise au point automatique et la prise de vue avec l'écran tactile, procédez aux réglages dans [Prise de vue Live View, AF tactile] du menu **C3**.

<b>Point AF</b>	Définit le point AF au point touché. (Réglage par défaut)
<b>Point AF + mise au point</b>	Définit le point AF au point touché et effectue la mise au point automatique.
<b>Point AF + mise au point+ Prise de vue.</b>	Définit le point AF au point touché, et effectue la mise au point automatique et la prise de vue.
<b>Désactivé</b>	N'utilise pas l'écran tactile pour effectuer les prises de vue.

## Réduction du bruit lors d'une prise de vue avec une vitesse d'obturation lente



Lors d'une prise de vue effectuée avec une vitesse d'obturation lente, vous pouvez réduire le bruit de l'image dans [Réduction du bruit avec vitesse obturation lente] de [Réduction du bruit] dans le menu **5**.

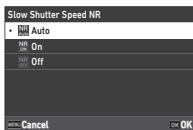

<b>Auto</b>	Applique la réduction du bruit en fonction de la sensibilité ISO, de la vitesse d'obturation et de la température interne de l'appareil.
<b>Activé</b>	Applique la réduction du bruit lorsque la vitesse d'obturation est inférieure à 1 seconde.
<b>Désactivé</b>	N'applique aucune réduction du bruit à aucune vitesse d'obturation.

## Réglage de la méthode de contrôle de l'exposition



Dans [Ligne de programme] du menu **2**, vous pouvez spécifier la méthode de contrôle de l'exposition dans les modes **P**, **Sv**, **TAv** **M**.

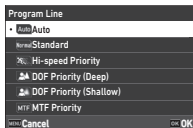

<b>Auto</b>	Détermine les réglages appropriés.
<b>Standard</b>	Règle sur le programme d'exposition automatique de base (mode polyvalent).
<b>Priorité vitesse rapide</b>	Donne la priorité aux vitesses d'obturation élevées.
<b>Priorité champ + profond</b>	Ferme l'ouverture pour une grande profondeur de champ.
<b>Priorité champ - profond</b>	Ouvre l'ouverture pour une faible profondeur de champ.
<b>Priorité MTF</b>	Définit l'ouverture la plus nette de l'objectif monté lorsqu'un objectif D FA, DA, DA L, FA ou FA J est utilisé.

## Hyper Program

Vous pouvez régler la vitesse d'obturation et la valeur d'ouverture tout en conservant la bonne exposition en modifiant la vitesse d'obturation ou la valeur d'ouverture en mode **P**. Cette fonctionnalité est appelée « Hyper Program ». Lorsque l'appareil entre en mode Hyper Program, le mode d'exposition s'affiche temporairement comme le mode **Tv** ou **Av**. Le mode Hyper Program permet de modifier soit la vitesse d'obturation, soit la valeur d'ouverture. Appuyez sur **2** pour revenir au mode normal **P**.

## Hyper Manual

En mode **M**, qui permet de régler librement la sensibilité ISO, la vitesse d'obturation et la valeur d'ouverture, le contrôle automatique de l'exposition s'effectue temporairement uniquement lorsque l'utilisateur appuie sur **2**. Le mode d'exposition à modifier lorsque l'utilisateur appuie sur **2** peut être réglé via l'option [Programmation de la molette de fonction] du menu **C2**. (p.100)

### Mode avancé

Lorsque [Options HYPER P/Sv] de [Programmation de molette de fonction] est réglé sur [Avancé] dans le menu **C2**, vous pouvez utiliser le « Mode avancé » en mode **P** ou **Sv**. (p.101). Pour utiliser le mode Hyper dans d'autres mode exposition, attribuez la fonction de mode Hyper aux molettes dans [Programmation de molette de fonction] dans le menu **C2** (p.100).

Si vous modifiez la sensibilité ISO, la vitesse d'obturation et la valeur d'ouverture, l'appareil entre en mode Hyper pour chaque élément dans l'ordre selon lequel la valeur a été modifiée.

Une fois que toutes les valeurs de sensibilité ISO, de vitesse d'obturation et de valeur d'ouverture ont été modifiées, l'appareil entre en mode Hyper **M**. Appuyez sur **Q** pour revenir au mode d'exposition réglé avec le sélecteur de mode.

Exposition Mode	Sensibilité ISO	Utilisation 1	Mode Hyper	Utilisation 2	Mode Hyper	Utilisation 3	Mode Hyper
<b>P</b>	AUTO	Valeur d'ouverture	<b>Av</b>	Vitesse d'obturation	<b>TAv</b>	Sensibilité ISO	<b>M</b>
		Vitesse d'obturation	<b>Tv</b>	Valeur d'ouverture	<b>TAv</b>	Sensibilité ISO	<b>M</b>
Valeur fixe	Valeur d'ouverture	<b>Av</b>	Vitesse d'obturation	<b>M</b>			
	Vitesse d'obturation	<b>Tv</b>	Valeur d'ouverture	<b>M</b>			
<b>Sv</b>	Valeur fixe	Valeur d'ouverture	<b>Av</b>	Vitesse d'obturation	<b>M</b>		
		Vitesse d'obturation	<b>Tv</b>	Valeur d'ouverture	<b>M</b>		
<b>Tv</b>	AUTO	Valeur d'ouverture	<b>TAv</b>	Sensibilité ISO	<b>M</b>		
	Valeur fixe	Valeur d'ouverture	<b>M</b>				
<b>Av</b>	AUTO	Vitesse d'obturation	<b>TAv</b>	Sensibilité ISO	<b>M</b>		
	Valeur fixe	Vitesse d'obturation	<b>M</b>				
<b>TAv</b>	AUTO	Sensibilité ISO	<b>M</b>				

Exemple : en mode **P** avec ISO Auto

- P** → (Modifier la valeur d'ouverture) → mode **Av** Hyper → (Modifier la vitesse d'obturation) → mode Hyper **TAv** → (Modifier la sensibilité ISO) → mode Hyper **M**

### Pose B

- 1 Réglez le sélecteur de mode sur **B**.
- 2 Utilisez  pour définir la valeur d'ouverture.



- 3 Pour activer l'exposition minutée, appuyez sur **Q**, puis tournez  pour régler le temps d'exposition.

Vous pouvez régler le temps d'exposition dans une plage comprise entre 1" et 20'00".

- 4 Appuyez sur **SHUTTER**.

Lorsque vous appuyez sur **SHUTTER**, l'exposition se poursuit. Si l'exposition minutée est activée à l'étape 3, l'exposition se termine lorsque le temps d'exposition défini est écoulé après avoir appuyé à fond sur **SHUTTER**.

#### Aide-mémoire

- Vous pouvez également lancer et arrêter l'exposition en appuyant sur **SHUTTER**. Effectuez les réglages dans [Options mode Pose B (B)] du menu **C5**.

<b>Pose B</b>	Lorsque vous appuyez sur <b>SHUTTER</b> , l'exposition se poursuit. (Réglage par défaut)
<b>Temps</b>	L'exposition commence lorsque vous appuyez sur <b>SHUTTER</b> et se termine lorsque vous appuyez de nouveau sur <b>SHUTTER</b> .

- Pendant la pose B, la fonction [Shake Reduction] est réglée sur [Désactivé] dans le menu **Q6**.
- Pour effectuer une pose B, utilisez un trépied et montez solidement l'appareil dessus. Il est recommandé d'utiliser le déclencheur souple proposé en option.
- Vous pouvez photographier des corps célestes en utilisant la pose B. (p.117)

## ⚠ Attention

- Les fonctions suivantes ne peuvent être utilisées en mode **B**.
  - [Prise de vue en rafale] et [Bracketing] dans le [Mode de déclenchement] du menu **3**
  - [Obturbateur électronique] dans [Sélection du mode d'obturation] du menu **3**
- Lorsque l'exposition minutée n'est pas définie, le [Mode de déclenchement] ne peut pas être réglé sur [Intervallomètre] ou [Composition par intervalle] dans le menu **3**.



## Correction IL

La valeur de correction peut être réglée entre -5 et +5 IL (-2 et +2 IL en mode Pose **■**).

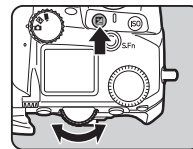
- 1 Appuyez sur **2**, puis tournez .



### Opérations possibles

- |   |  |
|---|--|
|  | Démarre/termine l'ajustement de la valeur de correction. |
|  | Remet la valeur de correction IL à sa valeur par défaut. |

## 🌀 Aide-mémoire

## Utilisation de l'obturateur électronique



Pour la prise de vue avec l'« obturateur mécanique », le rideau de l'obturateur fonctionne pour capturer les images. Lorsque l'obturateur fonctionne, il émet un son et une vibration. Vous pouvez utiliser l'« obturateur électronique » pour réduire le bruit et les vibrations de fonctionnement ou effectuer des prises de vue à une vitesse d'obturation élevée.

Lorsque vous utilisez uniquement l'obturateur électronique, réglez [Sélection du mode d'obturation] sur [Obturateur électronique] dans le menu 3.

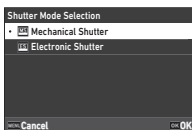

### ⚠ Attention

- La fonction [Obturateur électronique] ne peut pas être réglée dans la situation suivante.
  - En mode **B**
- Lorsque l'option [Obturateur électronique] est réglée, la fonction suivante ne peut pas être utilisée.
  - Flash
- Si vous effectuez des prises de vue à une vitesse d'obturation élevée avec le réglage [Obturateur électronique] activé, les sujets en mouvement peuvent apparaître déformés.

### 🧠 Aide-mémoire

- Lorsque la fonction [Obturateur électronique] est réglée, la prise de vue en regardant l'image Live View (p.45) permet une prise de vue plus silencieuse.

## Enregistrement de séquences vidéo

### 1 Réglez la molette de fonction /LV/ sur .

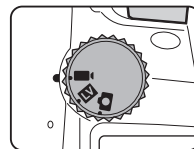

Live View apparaît.

Son



Durée d'enregistrement

### 2 Utilisez le sélecteur de mode pour choisir un mode d'exposition.

Vous pouvez choisir le mode **P**, **Tv**, **Av**, **TAv**, or **M**.

### 3 Utilisez ou pour régler l'exposition.

### 4 Effectuez la mise au point sur le sujet.

Une fois la méthode de mise au point réglée sur **AF**, appuyez sur **SHUTTER** à mi-course.

### 5 Appuyez sur **SHUTTER** à fond.

L'enregistrement vidéo commence.

### 6 Appuyez de nouveau sur **SHUTTER** à fond.

L'enregistrement vidéo s'arrête.



## ⚠ Attention

- En cas d'enregistrement de séquences vidéo avec le son, les sons de fonctionnement de l'appareil sont également enregistrés.
- En cas d'enregistrement de séquences vidéo avec une fonction de traitement d'image, comme le [Filtre numérique] du menu **■15** appliqué, il est possible que le fichier vidéo soit enregistré en omettant quelques vues.
- Si la température interne de l'appareil s'élève au cours de l'enregistrement, l'enregistrement peut s'interrompre.
- Lorsqu'un objectif rétractable est monté, l'enregistrement s'arrête si l'objectif se rétracte pendant l'enregistrement et un message d'erreur s'affiche.

## 📖 Aide-mémoire

- Lorsque le sélecteur de mode est réglé sur d'autres modes que ceux décrits à l'étape 2, l'appareil fonctionne en mode **P**.
- Vous pouvez régler le fonctionnement de la mise au point automatique durant la prise de vue d'une vidéo dans [AF en mode vidéo] ou [AF avec Live View] dans le menu **■1**.
- Lorsqu'un objectif compatible est installé sur l'appareil photo, le [Mode AF] peut être réglé sur [AF continu] dans [AF avec Live View] du menu **■1**. Une fois l'option [AF continu] réglée, la mise au point automatique est appliquée systématiquement lors de l'enregistrement d'une séquence vidéo.
- Pour désactiver le fonctionnement de la mise au point automatique si vous appuyez sur **SHUTTER** à mi-course en mode **■1**, réglez [Vidéo] sur [Désactivé] dans [Réglages de verrouillage AF/AE] du menu **C2**.
- Vous pouvez enregistrer des séquences vidéo en continu jusqu'à 4 Go ou 25 minutes. Lorsque la carte mémoire est pleine, l'enregistrement s'arrête.

## Enregistrement à l'aide de l'écran tactile

Si vous souhaitez enregistrer une séquence vidéo, vous pouvez démarrer et arrêter l'enregistrement, et modifier les réglages suivants, à l'aide de l'écran tactile.

- Sensibilité ISO, vitesse d'obturation, valeur d'ouverture et valeur de correction d'exposition
- Point AF
- Affichage à l'écran activé/désactivé

Pour procéder à la mise au point automatique de l'enregistrement d'une séquence vidéo, réglez les réglages dans [Enregistrement vidéo, AF tactile] du menu **C3**.

<b>Point AF</b>	Définit le point AF au point touché. (Réglage par défaut)
<b>Point AF + AF continu</b>	Définit le point AF au point touché, et poursuit la mise au point automatique lorsqu'un objectif compatible est monté sur l'appareil.
<b>AF Point + une fois AF au départ</b>	Définit le point AF au point touché et effectue la mise au point automatique une seule fois.
<b>Désactivé</b>	N'utilise pas l'écran tactile pour l'enregistrement de séquences vidéo.

## Utilisation d'un microphone ou d'un casque

Vous pouvez réduire la possibilité d'enregistrement des sons de fonctionnement de l'appareil photo en connectant un microphone stéréo disponible dans le commerce dans la prise du microphone de l'appareil. Les spécifications suivantes sont recommandées pour les microphones externes. (Il n'est pas possible d'utiliser un microphone monaural avec cet appareil photo.)

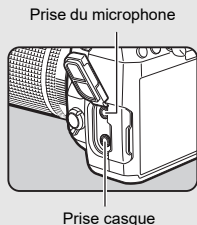

<b>Fiche</b>	Mini-fiche stéréo (diamètre 3,5 mm)
<b>Formater</b>	Stéréo, condensateur électrique
<b>Alimentation</b>	Alimentation « plug-in power » (PIP) (tension de fonctionnement de 2 V ou inférieure)
<b>Impédance</b>	2,2 kΩ

Vous pouvez enregistrer et lire des séquences vidéo tout en écoutant le son en branchant un casque disponible dans le commerce sur la prise casque.

### ⚠ Attention

- Ne raccordez pas un microphone ou un autre appareil ne correspondant pas aux spécifications recommandées pour la prise pour microphone ou casque. N'utilisez pas non plus un microphone externe avec un câble de 3 mètres ou plus, au risque d'entraîner un dysfonctionnement de l'appareil.
- Si vous utilisez un microphone externe pour enregistrer une séquence vidéo quand la fonction LAN sans fil est activée, il est possible qu'un bruit radio soit enregistré en fonction de la compatibilité avec le microphone.

## Lecture des séquences vidéo

### 1 Affichage de la séquence vidéo à lire dans l'affichage une image en mode lecture.



### Opérations possibles

▲ / Toucher	Démarre/met en pause la lecture d'une séquence vidéo.
◀▶	Retours rapides/Avances rapides de la lecture. Retours/avances d'une vue (pendant une pause)
▼ / Double-toucher	Arrête la lecture.
📶	Règle le volume sonore (41 niveaux).
ACL	Sauvegarde l'image affichée en fichier JPEG (pendant une pause).
INFO	Permute entre [Affichage des informations ] et [Pas d'affichage d'informations].

### ⚠ Attention

- Seules les vidéos enregistrées avec cet appareil peuvent être lues.

### 🧠 Aide-mémoire

- Le volume sonore au début de la lecture des vidéos peut être défini dans [Volume du son de lecture] dans le menu ▶ 1. (p.82)
- Vous pouvez diviser un fichier de séquence vidéo en plusieurs segments, ou supprimer des images sélectionnées dans le menu ▶ 6. (p.92)



# Réglage de l'exposition

## Sensibilité ISO

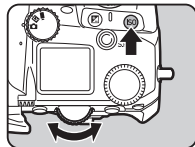



1 Appuyez sur **ISO**, puis tournez .



### Opérations possibles

	Démarre/arrête la modification de la sensibilité ISO.
	Réinitialise la sensibilité ISO à ISO Auto.

### Aide-mémoire

- En mode , la sensibilité ISO peut être réglée entre ISO 200 et ISO 25600.
- Les incréments pour la sensibilité ISO sont des paliers de 1 IL. Pour régler la sensibilité ISO selon le réglage du palier IL pour l'exposition, procédez au réglage dans [Paliers de sensibilité ISO] dans le menu **C5**.
- Vous pouvez procéder aux réglages de façon à ce qu'en appuyant sur **ISO**, la sensibilité ISO soit réinitialisée sur ISO Auto sans avoir à afficher l'écran de réglage lorsque la fonction de réglage de sensibilité ISO est attribuée à , , or . Effectuez les réglages dans [Sensibilité ISO automatique ponctuelle] du menu **C2**.

## Réglage de la plage de ISO AUTO



Vous pouvez régler la plage dans laquelle la sensibilité ISO sera automatiquement ajustée lorsque la sensibilité ISO est réglée sur ISO Auto. Effectuez les réglages dans [Réglage de sensibilité ISO] du menu .

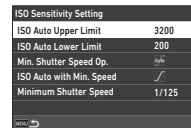

ISO Sensitivity Setting	
ISO Auto Upper Limit	3200
ISO Auto Lower Limit	200
Min. Shutter Speed Op.	1/60
ISO Auto with Min. Speed	✓
Minimum Shutter Speed	1/125

<b>Limite supérieure de sensibilité ISO auto</b>	Règle la limite supérieure de sensibilité ISO pour le mode ISO Auto.
<b>Limite inférieure de sensibilité ISO auto</b>	Règle la limite inférieure de sensibilité ISO pour le mode ISO Auto.
<b>Vitesse d'obturation min.</b>	Définit si la limite inférieure doit être déterminée automatiquement en fonction des données de focale de l'objectif ou réglée manuellement.
<b>ISO Auto avec vitesse minimale</b>	Spécifie la façon dont la sensibilité ISO est augmentée lorsque le réglage [vitesse d'obturation minimale] est défini sur [Auto].
<b>Vitesse d'obturation minimale</b>	Règle la vitesse d'obturation en unités de 1 IL lorsque le réglage [Vitesse d'obturation minimale] est réglé sur [Contrôle de vitesse d'obturation].

3

Prise de vue

## Réduire le bruit lors d'une prise de vue avec une sensibilité ISO élevée



Vous pouvez utiliser le paramètre de réduction du bruit lors d'une prise de vue avec une sensibilité ISO élevée.

### 1 Sélectionnez [Réduction du bruit] dans le menu et appuyez sur **▶**.

L'écran [Réduction du bruit] apparaît.

### 2 Sélectionnez [Réduction du bruit en ISO élevé] et appuyez sur **▶**.

### 3 Sélectionnez le niveau de réduction du bruit et appuyez sur **OK**.

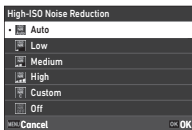

<b>Auto</b>	Applique la réduction du bruit à des niveaux déterminés par calcul optimal sur toute la plage de sensibilité ISO.
<b>Faible, Moyenne, Forte</b>	Applique la réduction du bruit à un niveau choisi constant sur toute la plage de sensibilité ISO.
<b>Personnalisé</b>	Applique la réduction du bruit à des niveaux définis par l'utilisateur pour chaque réglage de la sensibilité ISO.
<b>Désactivé</b>	N'applique aucune réduction du bruit à aucun réglage de la sensibilité ISO.

Passez à l'étape 7 si un mode autre que [Personnalisé] est utilisé.

### 4 Sélectionnez [Options personnalisées] et appuyez sur **▶**.

### 5 Sélectionnez le niveau de réduction du bruit pour chaque réglage de sensibilité ISO.

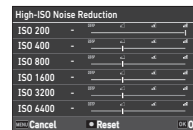

#### Opérations possibles

- ▲▼** Sélectionne la sensibilité ISO.
- ◀▶** Sélectionne le niveau de réduction du bruit.
- Réinitialise le niveau de réduction du bruit au réglage par défaut.

### 6 Appuyez sur **OK**.

L'écran de l'étape 3 réapparaît.



### 7 Appuyez deux fois sur **MENU**.

## Mesure de l'exposition automatique





2 / 2

Vous pouvez choisir la partie du capteur à utiliser pour mesurer la luminosité et déterminer l'exposition.

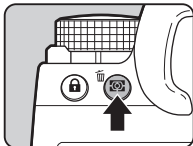

### 1 Appuyez sur , puis tournez .

Autrement, vous pouvez sélectionner [Mesure de l'exposition automatique] dans le menu  2 ou .



 <b>Multizone</b>	Mesure la luminosité dans plusieurs zones différentes du capteur. Dans des conditions de contre-jour, ce mode ajuste automatiquement l'exposition.
 <b>Centrale pondérée</b>	Mesure la luminosité en accentuant le centre du capteur. La sensibilité augmente au centre et aucun réglage automatique n'est effectué, même à contre-jour.
 <b>Spot</b>	Mesure la luminosité uniquement dans une zone limitée au centre du capteur.
 <b>Pondérées hautes lumières</b>	Mesure l'exposition dans plusieurs zones du cadre en accentuant les zones lumineuses.

### Aide-mémoire

- Pour ajuster l'exposition pour les visages détectés lorsque l'option [Multizone] est sélectionnée, réglez [Priorité visage AE] sur [Activé] dans le menu .
- Pour ajuster l'exposition à la luminosité au niveau du point AF lorsque l'option [Multizone] ou [Spot] est sélectionnée, réglez [Liaison de point AF et point AE] sur [Activé] dans le menu .

## Réglage de la méthode de mise au point

Réglez l'interrupteur de méthode de mise au point sur **AF** ou **MF**.

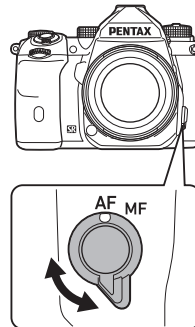

Le mode de mise au point automatique pour une prise de vue avec le viseur est différent de ceux utilisés pour une prise de vue avec Live View.

<b>Prise de vue avec le viseur</b>	Mise au point automatique à détection de coïncidence de phase : Il est possible de sélectionner [AF simple] ou [AF continu]. Une performance de la mise au point automatique plus rapide que la mise au point automatique à détection du contraste est possible.
<b>Prise de vue avec Live View</b>	Mise au point automatique à détection du contraste

### Mise au point sur le sujet en utilisant le bouton **AF**

Vous pouvez utiliser le bouton **AF** pour effectuer la mise au point automatique.

Le fonctionnement de **SHUTTER/AF** peut être réglé via l'option [Réglages de verrouillage AF/AE] du menu  2. (p.100)

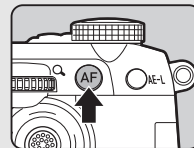

3

Prise de vue

## Réglage de la mise au point automatique lors de prise de vue avec le viseur



Vous pouvez régler le fonctionnement de la mise au point automatique lorsque vous réalisez une prise de vue avec le viseur dans [AF avec le viseur] dans le menu 1.

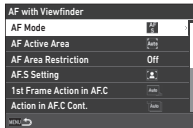

### Aide-mémoire

- Le réglage [Mode AF] et [Zone AF active] peut être modifié en appuyant sur puis en tournant ou . (p.60)

## Mode AF

1 Appuyez sur , puis tournez .

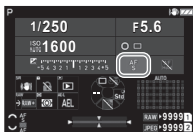
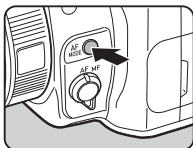

	<b>AF simple</b>	Lorsque l'utilisateur appuie sur <b>SHUTTER</b> à mi-course et que la mise au point est faite sur le sujet, la mise au point est verrouillée dans cette position. La lumière d'assistance AF s'active si nécessaire.
	<b>AF continu</b>	La mise au point est faite sur le sujet par réglage continu tandis que l'utilisateur appuie sur <b>SHUTTER</b> à mi-course. Le déclenchement peut intervenir même si le sujet n'est pas mis au point.





## Zone AF active (point AF)

Vous pouvez choisir les points AF.  
Vous pouvez choisir entre 41 et 101 points AF.

1 Appuyez sur , puis tournez .



	<b>Zone auto</b>	Choisit automatiquement les points de mise au point optimaux depuis l'ensemble des points AF.
	<b>Sélection de la zone</b>	Choisit automatiquement les points de mise au point optimaux parmi les 21 points AF sélectionnés.
	<b>Sélectionner</b>	Définit les points AF aux cinq points sélectionnés par l'utilisateur.
	<b>Zone AF étendue (S)</b>	Définit les points AF aux cinq points sélectionnés par l'utilisateur. Si le sujet se déplace hors des points AF sélectionnés après avoir été mis au point, 16 points périphériques sont utilisés comme points de secours pour la mise au point automatique. Ce réglage n'est disponible que pour [AF continu].
	<b>Zone AF étendue (M)</b>	Définit les points AF aux cinq points sélectionnés par l'utilisateur. Si le sujet se déplace hors des points AF sélectionnés après avoir été mis au point, 60 points périphériques sont utilisés comme points de secours pour la mise au point automatique. Ce réglage n'est disponible que pour [AF continu].

 <b>Zone AF étendue (L)</b>	Définit les points AF aux cinq points sélectionnés par l'utilisateur. Si le sujet se déplace hors des points AF sélectionnés après avoir été mis au point, 96 points périphériques sont utilisés comme points de secours pour la mise au point automatique. Ce réglage n'est disponible que pour [AF continu].
 <b>Sélectionner (S)</b>	Règle le point AF sur un point sélectionné par l'utilisateur.
 <b>Sélectionner (XS)</b>	Effectue la mise au point automatique sur une plage plus étroite que [Sélectionner (S)].
 <b>Spot</b>	Définit le point AF au point central.

Passez à l'étape 2 si vous utilisez un mode différent de [Zone auto] ou [Spot].

## 2 Utilisez pour sélectionner les points AF de votre choix.

Enfoncez le levier pour réinitialiser les points AF.

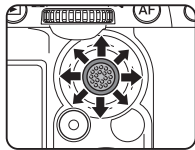

Les points AF sélectionnés s'affichent sur l'écran d'état.

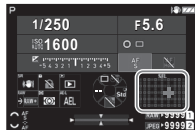

### Aide-mémoire

- Le point AF sélectionné peut aussi être vérifié dans le viseur. (p.16)

### Attention

- Les points AF sélectionnables sont différents en fonction de l'objectif monté sur l'appareil. (p.113)

## Restriction de zone AF

Vous pouvez limiter la plage des points AF.

Si le réglage [Restriction de zone AF] est défini sur [Activé], seul le cadre AF intérieur est utilisé.

## Réglage AF.S

Vous pouvez choisir la priorité de fonctionnement de l'appareil en appuyant à fond sur **SHUTTER** lorsque le mode de mise au point automatique est réglé sur [AF simple] depuis l'option [Priorité de mise au point] et [Priorité de déclenchement].

## 1re prise de vue en AF.C

Vous pouvez définir la priorité de fonctionnement de l'appareil pour la première vue en appuyant à fond sur **SHUTTER** lorsque le mode de mise au point automatique est réglé sur [AF continu] depuis l'option [Auto], [Priorité de mise au point] et [Priorité de déclenchement].

## Fonction en AF.C continu

Vous pouvez définir la priorité de fonctionnement de l'appareil pour une prise de vue en rafale lorsque le mode de mise au point automatique est réglé sur [AF continu] dans [Auto], [Priorité de mise au point] et [Priorité IPS].

## Maintenir l'état AF

Vous pouvez définir si vous souhaitez réactiver immédiatement la mise au point automatique ou conserver la mise au point pendant un certain temps avant de réactiver la mise au point automatique lorsque le sujet sort des points de mise au point sélectionnés tout en suivant le sujet avec [AF continu]. Le réglage est possible entre [Désactivé], [Faible], [Moyen] et [Élevé].

## Point AF pour correction H/V

Vous pouvez choisir de mémoriser le point AF pour chacune des compositions verticales et horizontales. En outre, il est possible de régler la position à laquelle le point AF revient lorsque l'utilisateur enfonce levier de sélection du point AF.

<b>Commun</b>	Maintient le même point AF même lorsque la composition est modifiée.
<b>Individuel</b>	Mémoire le point AF pour chacune des compositions verticales et horizontales. Le point AF passe à la position mémorisée lorsque la composition est modifiée.

### Fonctionnement en cas d'échec AF

Vous pouvez choisir d'ajuster la mise au point manuellement avec l'objectif, ou d'attendre que l'appareil puisse effectuer la mise au point automatique en cas d'échec de la mise au point automatique.

### Suivi de point AF en AF.C

Vous pouvez définir la méthode de suivi des points AF lorsque le mode de mise au point automatique est réglé sur [AF continu].

<b>Type 1</b>	Effectue le suivi des points AF à l'aide du capteur AF et des données du capteur AF.
<b>Type 2</b>	Effectue le suivi des points AF uniquement à l'aide des données du capteur AF.

### Reconnaissance du sujet

Vous pouvez régler l'appareil de façon à ce que le sujet reconnu soit placé en priorité durant la mise au point automatique lorsque [Zone AF active] est réglé sur [Zone auto] ou [Sélection de zone].

## Mise au point prédéterminée

Vous pouvez réaliser une prise de vue en mise au point prédéterminée. Le déclenchement s'effectue automatiquement lorsque le sujet est net.

Utilisez un objectif de mise au point manuel ou un objectif dont l'interrupteur **AF/MF** est réglé sur **MF**.

- 1 Montez un objectif de mise au point manuel sur l'appareil.**
- 2 Réglez la méthode de mise au point sur AF.**
- 3 Réglez [Mise au point prédéterminée] sur [Activé] dans [AF avec viseur] du menu  1.**
- 4 Placez l'appareil sur un support fixe, comme un trépied.**
- 5 Ajustez la mise au point sur la position où le sujet peut passer et appuyez sur **SHUTTER** à fond.**  
Lorsque le sujet est net à la position spécifiée, le déclenchement s'effectue automatiquement.



## Réglage de la mise au point automatique lors de prise de vue avec Live View

📷 1 / 📹 1

Vous pouvez régler le fonctionnement de la mise au point automatique lorsque vous réalisez une prise de vue avec Live View dans [AF avec Live View] du menu 📷 1 ou 📹 1.

### Menu 📷 1

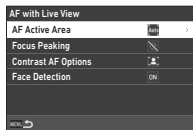

### Menu 📹 1

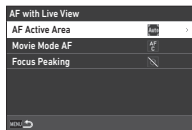

### 🔍 Aide-mémoire

- Le réglage [Zone AF active] peut être modifié en appuyant sur **AF MODE** puis en tournant . (p.63)

## Zone AF active

Vous pouvez sélectionner les zones AF actives.

- Appuyez sur **AF MODE**, puis tournez .

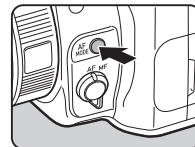

<b>Zone auto</b>	Choisit automatiquement la zone de mise au point optimale depuis l'ensemble des zones AF actives.
<b>Sélection de la zone</b>	Effectue la mise au point automatique dans les zones 3×3 sélectionnées.
<b>Par anticipation</b> *1	Anticipe le sujet mis au point.
<b>Sélectionner (L)</b>	Effectue la mise au point automatique avec un nombre de zones supérieur par rapport à [Sélectionner (M)].
<b>Sélectionner (M)</b>	Effectue la mise au point automatique avec les zones sélectionnées.
<b>Sélectionner (S)</b>	Procède à la mise au point automatique avec un nombre de zones moindre par rapport à [Sélectionner (M)].
<b>Spot</b>	Définit la zone AF active à la zone centrale.

\*1 Non disponible en mode **📹**.

Passer à l'étape 2 si vous utilisez un mode différent de [Zone auto] ou [Spot].

## 2 Utilisez pour sélectionner les zones AF actives.

Enfonçant le levier pour réinitialiser les zones AF actives.

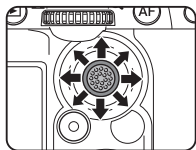

## 3

### Prise de vue

## AF en mode vidéo

Vous pouvez définir le fonctionnement de la mise au point automatique en mode . Choisissez soit de verrouiller la mise au point, soit de poursuivre la mise au point automatique. Si vous choisissez l'option [AF continu], la mise au point automatique s'effectue automatiquement sans que vous n'ayez à appuyer sur **SHUTTER** à mi-course. La fonction de mise au point automatique continue n'est active que si vous avez monté un objectif compatible.

## Aide à la mise au point

Si vous sélectionnez [Souligner les contours] ou [Extraire les contours], le contour et le contraste du sujet mis au point sont accentués, ce qui permet de faciliter la vérification de la mise au point. Cette fonction est compatible avec les méthodes de mise au point **AF** et **MF**.

### ⚠ Attention

- Si l'appareil est réglé en mise au point automatique et qu'il enregistre une séquence vidéo, l'aide à la mise au point ne s'affiche pas.
- Lorsque l'aide à la mise au point s'affiche, l'histogramme et l'alerte hautes lumières ne sont pas affichés.

## Options AF de contraste

Vous pouvez choisir la priorité de fonctionnement de l'appareil en appuyant à fond sur **SHUTTER** depuis l'option [Priorité de mise au point] et [Priorité de déclenchement].

## Détection de visage

Vous pouvez régler l'appareil de façon à ce que l'appareil détecte les visages d'un maximum de dix personnes, et procède à la mise au point automatique des visages détectés.

<b>Activé</b>	Détecte les visages lorsque [Zone AF active] est réglé sur autre chose que [Par anticipation].
<b>Uniquement en zone auto</b>	Détecte les visages uniquement lorsque [Zone AF active] est réglé sur [Zone auto].
<b>Désactivé</b>	Applique le réglage [Détection de visage] sans détecter les visages.

## Lumière d'assistance AF

Vous pouvez allumer la lumière d'assistance lorsque la mise au point automatique s'effectue dans des endroits sombres.

## Limiteur de mise au point

Si un objectif compatible est monté sur l'appareil, l'option [Limiteur de mise au point] peut être réglée dans le menu **C6**. Vous pouvez limiter la plage de mise au point de la mise au point automatique.

<b>Côté proche</b>	Limite la plage de mise au point au côté le plus proche.
<b>Côté lointain</b>	Limite la plage de mise au point au côté le plus éloigné.
<b>Désactivé</b>	Ne limite pas la plage de mise au point.

## Ajustement précis de la mise au point automatique

C6

Vous pouvez ajuster de façon précise votre objectif avec le système de mise au point automatique de l'appareil.

### 1 Sélectionnez [Ajustement AF précis] dans le menu C6 et appuyez sur ►.

L'écran [Ajustement AF précis] apparaît.

### 2 Appuyez sur ►.

L'écran permettant de choisir la méthode de réglage apparaît.

### 3 Sélectionnez la méthode de réglage, et appuyez sur **OK**.

<b>Commun</b>	Applique la même valeur d'ajustement à tous les objectifs.
<b>Individuel</b>	Enregistre une valeur d'ajustement pour l'objectif utilisé. (jusqu'à 20 valeurs).
<b>Désactivé</b>	Ne permet pas de procéder à l'ajustement précis de la mise au point automatique.

### 4 Appuyez sur ▼ et réglez la valeur.

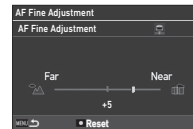

#### Opérations possibles

- Ajuste la mise au point à une position plus proche (vers l'avant).
- ◀ Ajuste la mise au point à une position plus lointaine (vers l'arrière).
- Lorsque [Individuel] est sélectionné : Réinitialise la valeur au réglage par défaut.

### 5 Appuyez deux fois sur **MENU**.

L'appareil revient au mode veille.

## Vérification de la profondeur de champ (Prévisualisation)

Tournez l'interrupteur sur  pour utiliser la fonction de prévisualisation. Il existe deux méthodes de prévisualisation.

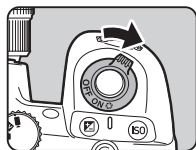

<b>Prévisualisation optique</b>	Active la fonction de prévisualisation optique pour contrôler la profondeur de champ avec le viseur.
<b>Prévisualisation numérique</b>	Active la fonction de prévisualisation numérique pour contrôler la composition, l'exposition et la mise au point sur l'écran. Vous pouvez grossir ou enregistrer l'image de prévisualisation.

### Aide-mémoire

- Appuyez sur **MENU** pendant la prévisualisation numérique pour mettre fin à la prévisualisation.

## Réglage de la méthode de prévisualisation **C2**

### 1 Sélectionnez l'option [Molette de prévisualisation] dans le menu **C2** et appuyez sur **▶**.

L'écran [Molette de prévisualisation] apparaît.

### 2 Sélectionnez [Méthode de prévisualisation] et appuyez sur **▶**.

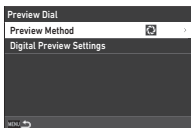

### 3 Sélectionnez [Prévisualisation optique] ou [Prévisualisation numérique], puis appuyez sur **OK**.

Si vous avez sélectionné [Prévisualisation numérique], les opérations et les informations affichées durant la prévisualisation peuvent être réglées dans [Réglages de prévisualisation numérique].

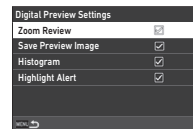

### 4 Appuyez sur **MENU** deux ou trois fois.

L'appareil revient au mode veille.

### Attention

- Les effets de certaines fonctions ne peuvent pas être vérifiés pendant Prévisualisation numérique ou ils ne sont pas appliqués à l'image de prévisualisation enregistrée.

## Sélection du Mode de déclenchement



Vous pouvez utiliser les fonctions [Déclenchement] et [Retardateur/Télécommande] en combinaison.

### 1 Appuyez sur ▲ en mode veille.

Vous pouvez également sélectionner [Mode déclenchement] dans le menu 3.

L'écran [Mode de déclenchement] apparaît.

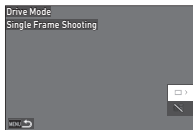

### 2 Appuyez sur ►.

L'écran [Déclenchement] apparaît.

Reportez-vous à p.74 pour l'option [Retardateur/Télécommande].

### 3 Utilisez ▲▼ pour choisir un mode de déclenchement.

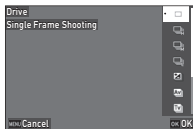

	<b>Prise de vue 1 image</b>	Effectue une prise de vue normale.
	<b>Prise de vue en rafale (rapide, H) Prise de vue en rafale (moyen, M) Prise de vue en rafale (lent, L)</b>	Prend des images en rafale si l'utilisateur appuie en continu sur <b>SHUTTER</b> . (p.68)
	<b>Bracketing</b>	Prend plusieurs images consécutives avec différents niveaux d'exposition. (p.68)

	<b>Bracketing de profondeur de champ</b>	Prend des images en continu avec différents réglages de profondeur de champ (valeurs d'ouverture). (p.69)
	<b>Bracketing de mouvement</b>	Prend des images en continu avec différentes vitesses d'obturation. (p.70)
	<b>Prise de vue avec miroir verrouillé</b>	Prend des images avec le miroir relevé. Le miroir est relevé lorsque l'utilisateur appuie sur <b>SHUTTER</b> à fond, et une prise de vue s'effectue lorsque l'utilisateur appuie de nouveau à fond sur <b>SHUTTER</b> . (p.70)
	<b>Surimpression</b>	Crée une image composite en prenant plusieurs images et en les fusionnant en une seule image. (p.71)
	<b>Intervallomètre</b>	Prend des images à l'intervalle défini et les enregistre. (p.72)
	<b>Composition par intervalle</b>	Prend des images à l'intervalle défini et les fusionne en une seule image. (p.73)

#### ⚠ Attention

- Des restrictions existent dans certains modes de déclenchement lorsqu'ils sont utilisés en association avec d'autres fonctions. (p.111)

#### 🧠 Aide-mémoire

- Le réglage [Déclenchement] est enregistré même après que l'appareil a été mis hors tension. Si le réglage [Déclenchement] est défini sur (Désactivé) dans [Mémoire] du menu **C5**, le réglage revient à [Prise de vue 1 image] lorsque l'appareil est mis hors tension. (p.107)

## Prise de vue en rafale

- 1 Sélectionnez [Prise de vue en rafale (H)], [Prise de vue en rafale (M)] ou [Prise de vue en rafale (L)] sur l'écran [Déclenchement].

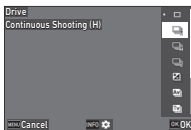

	Effectue des prises de vue en rafale à haute vitesse.
	Effectue des prises de vue en rafale à vitesse moyenne.
	Effectue des prises de vue en rafale à faible vitesse.

- 2 Appuyez sur **OK**.

L'appareil revient au mode veille.

### Aide-mémoire

- Si [Mode AF] est défini sur [AF simple] dans [AF avec le viseur] du menu 1, la position de mise au point automatique est verrouillée à la position de mise au point de la première image.
- Si vous utilisez la fonction [Retardateur] en même temps, appuyez sur **INFO** sur l'écran de l'étape 1, et définissez le nombre de prises de vue dans [Nombre de prises de vue en rafale minutées] (2 à 20).

## Bracketing

- 1 Sélectionnez [Bracketing] sur l'écran [Déclenchement].
- 2 Réglez le nombre de prises de vue et la valeur de bracketing.

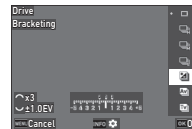

## Opérations possibles

	Règle le nombre de prises de vue.
	Modifie la valeur de bracketing.
	Ajuste la valeur de correction de l'exposition.
	Remet la valeur de correction IL à sa valeur par défaut.

- 3 Appuyez sur **INFO**.
- 4 Définissez les conditions de prise de vue.

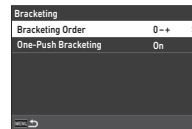

<b>Ordre de bracketing</b>	Modifie l'ordre de prise de vue des images.
<b>Bracketing ponctuel</b>	Prend toutes les images avec un seul déclenchement.

- 5 Appuyez sur **OK**.  
L'appareil revient au mode veille.

- 6 Déclenchez la prise de vue.  
Une fois que les images ont été prises, l'appareil revient au mode veille.

## Aide-mémoire

- La valeur de bracketing peut être réglée par [paliers de 1/3 IL] ou [paliers de 1/2 IL] en fonction du réglage de [Paliers IL] dans le menu **C5**.
- Le nombre de prises de vue et la valeur de bracketing peuvent également être modifiés sur l'écran [Mode de déclenchement].

## Bracketing de profondeur de champ

Vous pouvez prendre trois images en continu en modifiant la valeur d'ouverture pas à pas sans changer l'exposition. Le mode de déclenchement ne peut être sélectionné que dans le mode **Av** ou **TAv**.

**1** Sélectionnez [Bracketing de profondeur de champ] sur l'écran [Déclenchement].

**2** Réglez la valeur de bracketing.

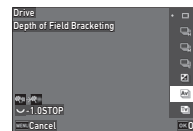

### Opérations possibles



Modifie la valeur de bracketing.



Réinitialise la valeur de bracketing au réglage par défaut.

<b>Valeur de bracketing supérieure</b>	Prend une image avec une grande profondeur de champ basée sur la valeur d'ouverture actuelle.
<b>Valeur de bracketing inférieure</b>	Prend une image avec une faible profondeur de champ basée sur la valeur d'ouverture actuelle.

**3** Appuyez sur **OK**.

L'appareil revient au mode veille.

**4** Déclenchez la prise de vue.

Trois images sont enregistrées avec un déclenchement de l'obturateur.

L'appareil revient au mode veille.

## Aide-mémoire

- La valeur de bracketing peut être réglée par [paliers de 1/3 IL] ou [paliers de 1/2 IL] en fonction du réglage de [Paliers IL] dans le menu **C5**.

## Attention

- L'option [Bracketing de profondeur de champ] ne peut pas être sélectionnée si un objectif avec une position **A** est utilisé avec la bague de diaphragme réglée à une position autre que **A**.

## Bracketing de mouvement

Vous pouvez prendre trois images en continu en modifiant la vitesse d'obturation pas à pas sans changer l'exposition. Le mode de déclenchement ne peut être sélectionné que dans le mode **Tv** ou **TAv**.

### 1 Sélectionnez [Bracketing de mouvement] sur l'écran [Déclenchement].

### 2 Réglez la valeur de bracketing.



#### Opérations possibles

	Modifie la valeur de bracketing.
	Réinitialise la valeur de bracketing au réglage par défaut.

<b>Valeur de bracketing supérieure</b>	Prend une image sur laquelle le sujet semble être fixe en fonction de la vitesse d'obturation actuelle.
<b>Valeur de bracketing inférieure</b>	Prend une image sur laquelle le sujet semble se déplacer en fonction de la vitesse d'obturation actuelle.

### 3 Appuyez sur **OK**.

L'appareil revient au mode veille.

### 4 Déclenchez la prise de vue.

Trois images sont enregistrées avec un déclenchement de l'obturateur.

L'appareil revient au mode veille.

#### Aide-mémoire

- La valeur de bracketing peut être réglée par [paliers de 1/3 IL] ou [paliers de 1/2 IL] en fonction du réglage de [Paliers IL] dans le menu **C5**.

## Prise de vue avec miroir verrouillé

### 1 Sélectionnez [Prise de vue avec miroir verrouillé] sur l'écran [Déclenchement].

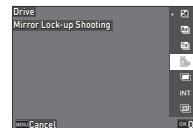

### 2 Appuyez sur **OK**.

L'appareil revient au mode veille.

### 3 Appuyez sur **SHUTTER** à mi-course, puis à fond.

Le miroir se relève et la fonction Verrouillage de l'exposition est activée.

### 4 Appuyez de nouveau sur **SHUTTER** à fond.

Le miroir revient à sa position d'origine après que la photo a été prise.

#### Aide-mémoire

- Un bip sonore retentit lors de la prise de vue avec miroir verrouillé. Vous pouvez également régler l'appareil de façon à ce qu'il n'émette pas de bip sonore. (p.106)
- Pendant la prise de vue avec miroir verrouillé, le réglage [Shake Reduction] est défini sur [Désactivé] dans le menu **6**.
- Les informations extérieures au champ de vue ne s'affichent pas sur le viseur durant la prise de vues avec miroir verrouillé.
- Le miroir revient automatiquement à sa position d'origine si 1 minute s'écoule après qu'il se soit relevé.



## Surimpression

- 1 Sélectionnez [Surimpression] sur l'écran [Déclenchement] et appuyez sur **INFO**.

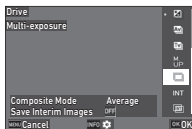

- 2 Définissez les conditions de prise de vue.

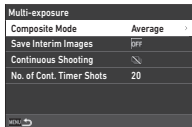

<b>Mode composition</b>	[Moyenne] : Crée une image composite avec l'exposition moyenne. [Additionnel] : Crée une image composite avec l'exposition cumulée. [Lumineux] : Compare l'image prise à l'image précédente pixel par pixel, et crée une image composite en remplaçant uniquement le pixel le plus lumineux d'une image à l'autre.
<b>Enregistrer les images intermédiaires</b>	Définit si les images en cours de traitement doivent être enregistrées ou non.
<b>Prise de vue en rafale</b>	Définit si les prises de vue doivent être effectuées en rafale ou non.
<b>Nombre de prises de vue en rafale minutées.</b>	Définit le nombre d'images prises en continu après le compte à rebours en cas de prise de vue avec [Retardateur]. Le nombre de prises de vue à effectuer peut être réglé entre 2 et 20.

- 3 Appuyez sur **MENU**.

L'écran de l'étape 1 réapparaît.

- 4 Appuyez sur **OK**.

L'appareil revient au mode veille.

- 5 Appuyez sur **SHUTTER**.

L'image d'Affichage immédiat s'affiche.

- 6 Pour prendre la suivante, sélectionnez [Photo suivante] puis appuyez sur **OK**.

Pour reprendre une photo, sélectionnez [Reprendre photo].  
Sélectionnez [Terminer] pour terminer la prise de vue.

### ⚠ Attention

- La [Prise de vue en rafale] n'est pas disponible en mode **B**.

## 3

### Prise de vue

## Intervallomètre

- 1** Sélectionnez [Intervallomètre] sur l'écran [Déclenchement] et appuyez sur **INFO**.

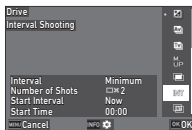

- 2** Définissez les conditions de prise de vue.

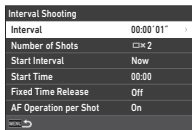

<b>Intervalle</b>	Définit l'intervalle de prise de vue. Cet intervalle peut être réglé entre [Minimum] et 1 seconde à 24 heures.
<b>Nombre de prises</b>	Définit le nombre de prises de vue à effectuer. Ce chiffre peut être compris entre [-∞] et 2 à 9999.
<b>Démarrer intervalle</b>	Définit la temporisation requise pour prendre la première image.
<b>Début</b>	Réglez le moment du démarrage de la prise de vue lorsque [Démarrer intervalle] est réglé sur [Définir heure].
<b>Déclenchement à intervalle fixe</b>	Définit si les images doivent être prises à l'intervalle défini dans [Intervalle] ou non, indépendamment de la vitesse d'obturation.
<b>Fonctionnement AF par prise vue</b>	Définit si la position de mise au point utilisée lorsque la première image est prise doit être verrouillée, ou effectuer la mise au point automatique à chaque fois qu'une image est prise.

- 3** Appuyez sur **MENU**.

L'écran de l'étape 1 réapparaît.

- 4** Appuyez sur **OK**.

L'appareil revient au mode veille.

- 5** Appuyez sur **SHUTTER**.

Lorsque [Démarrer intervalle] est réglé sur [Immédiat], la première image est prise. Lorsque [Démarrer intervalle] est réglé sur [Heure], la prise de vue débute à l'heure définie. Appuyez sur **OK** pour annuler la prise de vue. Après avoir pris le nombre d'images défini, l'appareil revient au mode veille.

### Aide-mémoire

- Pour chaque intervallo-mètre, un nouveau dossier est créé et les images capturées sont enregistrées dans ce dernier.
- La seconde exposition, ainsi que les expositions successives, démarrent à l'intervalle réglé dans [Intervalle]. Lorsque la vitesse d'obturation est supérieure à l'intervalle défini dans [Intervalle], le résultat de la prise de vue dépend du réglage [Déclenchement à intervalle fixe].

Déclenchement à intervalle fixe	Si la vitesse d'obturation est supérieure à l'intervalle défini dans [Intervalle].
<b>Activé</b>	Certains déclenchements de l'obturateur sont ignorés. Exemple : si [Intervalle] est réglé sur 2 secondes, et que la vitesse d'obturation est réglée à 3 secondes : La première exposition ne s'est pas terminée lorsque la seconde exposition devrait théoriquement commencer (soit 2 secondes après le début de la prise de vue), et par conséquent la seconde image n'est pas prise. (La prise de vue se termine avant que les images spécifiées dans [Nombre de prises] soient prises.)
<b>Désactivé</b>	Aucun déclenchement de l'obturateur n'a été ignoré. Exemple : si [Intervalle] est réglé sur 2 secondes, et que la vitesse d'obturation est réglée à 3 secondes : La seconde exposition ne démarre pas, même 2 secondes après le début de la prise de vue, et démarre après la fin de la première exposition. (La prise de vue se termine une fois que les images spécifiées dans [Nombre de prises] sont prises.)

- Si [Déclenchement à intervalle fixe] est réglé sur [Activé], la valeur [Minimum] n'est pas disponible pour [Intervalle]. Si [Intervalle] est réglé sur [Minimum], le réglage devient [1 seconde].
- Le temps réglé par [Minimum] dans [Intervalle] varie en fonction de la combinaison avec les fonctions du menu **☑**.

## Composition par intervalle

**1** Sélectionnez [Composition par intervalle] sur l'écran [Déclenchement] et appuyez sur **INFO**.

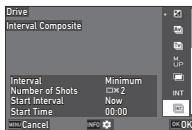

**2** Définissez les conditions de prise de vue.

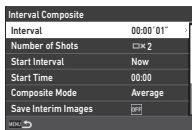

<b>Intervalle</b>	Définit l'intervalle de prise de vue. Cet intervalle peut être réglé entre [Minimum] et 1 seconde à 24 heures.
<b>Nombre de prises</b>	Définit le nombre de prises de vue à effectuer. Ce chiffre peut être compris entre [∞] et 2 à 9999.
<b>Démarrer intervalle</b>	Définit la temporisation requise pour prendre la première image.
<b>Début</b>	Réglez le moment du démarrage de la prise de vue lorsque [Démarrer intervalle] est réglé sur [Définir heure].
<b>Mode composition</b>	Définit le mode composition. Le mode peut être sélectionné depuis [Moyenne], [Additionnel] et [Lumineux].
<b>Enregistrer les images intermédiaires</b>	Définit si les images en cours de traitement doivent être enregistrées ou non.
<b>Déclenchement à intervalle fixe</b>	Définit si les images doivent être prises à l'intervalle défini dans [Intervalle] ou non, indépendamment de la vitesse d'obturation.
<b>Fonctionnement AF par prise vue</b>	Définit si la position de mise au point utilisée lorsque la première image est prise doit être verrouillée, ou effectuer la mise au point automatique à chaque fois qu'une image est prise.

**3** Appuyez sur **MENU**.

L'écran de l'étape 1 réapparaît.

**4** Appuyez sur **OK**.

L'appareil revient au mode veille.

**5** Appuyez sur **SHUTTER**.

Lorsque [Démarrer intervalle] est réglé sur [Immédiat], la première image est prise. Lorsque [Démarrer intervalle] est réglé sur [Heure], la prise de vue débute à l'heure définie. Appuyez sur **OK** pour annuler la prise de vue.

Après avoir pris le nombre d'images défini, l'appareil revient au mode veille.

**5** Aide-mémoire

- Lorsque [Enregistrer les images intermédiaires] est réglé sur [Non composite] ou [Composite], un nouveau dossier est créé, et les images sont enregistrées dans ce dernier pour chaque intervallomètre.
- La seconde exposition, ainsi que les expositions successives, démarrent à l'intervalle réglé dans [Intervalle]. Lorsque la vitesse d'obturation est supérieure à l'intervalle défini dans [Intervalle], le résultat de la prise de vue dépend du réglage [Déclenchement à intervalle fixe].

Déclenchement à intervalle fixe	Si la vitesse d'obturation est supérieure à l'intervalle défini dans [Intervalle].
<b>Activé</b>	Certains déclenchements de l'obturateur sont ignorés. Exemple : si [Intervalle] est réglé sur 2 secondes, et que la vitesse d'obturation est réglée à 3 secondes : La première exposition ne s'est pas terminée lorsque la seconde exposition devrait théoriquement démarrer (soit 2 secondes après le début de la prise de vue), et par conséquent la seconde image n'est pas prise. (La prise de vue se termine avant que les images spécifiées dans [Nombre de prises] soient prises.)
<b>Désactivé</b>	Aucun déclenchement de l'obturateur n'a été ignoré. Exemple : si [Intervalle] est réglé sur 2 secondes, et que la vitesse d'obturation est réglée à 3 secondes : La seconde exposition ne démarre pas, même 2 secondes après le début de la prise de vue, et démarre après la fin de la première exposition. (La prise de vue se termine une fois que les images spécifiées dans [Nombre de prises] sont prises.)

- Si [Déclenchement à intervalle fixe] est réglé sur [Activé], la valeur [Minimum] n'est pas disponible pour [Intervalle]. Si [Intervalle] est réglé sur [Minimum], le réglage devient [1 seconde].
- Le temps réglé par [Minimum] dans [Intervalle] varie en fonction de la combinaison avec les fonctions du menu **Q**.
- Placez l'appareil sur un support fixe, tel qu'un trépied, pendant la prise de vue.

## Retardateur

- 1 Sélectionnez **[Retardateur/Télécommande]** sur l'écran **[Mode déclenchement]** et appuyez sur ►.
- 2 Utilisez ▲▼ pour choisir un réglage.

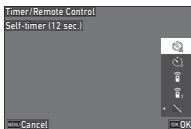

	Effectue la prise de vue avec retardateur. (Le déclenchement intervient après environ 12 secondes).
	Effectue la prise de vue avec retardateur. (Le déclenchement intervient après environ 2 secondes).

- 3 Appuyez sur **OK**.

L'appareil revient au mode veille.

- 4 Appuyez sur **SHUTTER** à mi-course, puis à fond.

Le déclenchement intervient au bout de 12 secondes ou 2 secondes environ.

### ● Aide-mémoire

- Le témoin du retardateur clignote durant le compte à rebours lors d'une prise de vue avec retardateur. Vous pouvez également régler l'appareil de façon à ce que le témoin ne clignote pas. (p.106)
- Un bip sonore retentit lors du compte à rebours en cas de prise de vue avec retardateur. Vous pouvez également régler l'appareil de façon à ce qu'il n'émette pas de bip sonore. (p.106)
- En cas de prise de vue avec retardateur, l'option [Shake Reduction] du menu 6 est automatiquement désactivée. Si vous ne souhaitez pas désactiver la fonction [Shake Reduction], effectuez les réglages dans [Arrêt automatique de Shake Reduction] dans le menu 6.

## Si la lumière pénètre dans le viseur

Lorsque le mode [Retardateur] ou [Télécommande] est utilisé, l'exposition peut être affectée si la lumière pénètre dans le viseur. Dans ce cas, utilisez la fonction Verrouillage de l'exposition ou montez le cache oculaire ME en option. Retirez l'ocilleton avant de monter le cache oculaire ME.

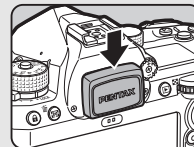

## Télécommande

- 1 Sélectionnez **[Retardateur/Télécommande]** sur l'écran **[Mode déclenchement]** et appuyez sur ►.
- 2 Utilisez ▲▼ pour choisir un réglage.

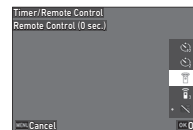

	Effectue la prise de vue avec la télécommande. (Le déclenchement s'effectue immédiatement).
	Effectue la prise de vue avec la télécommande. (Le déclenchement s'effectue après environ 3 secondes).

- 3 Appuyez sur **SHUTTER** à mi-course.
- 4 Dirigez la télécommande vers le récepteur de télécommande situé sur l'appareil, et appuyez sur le déclencheur de la télécommande.

## 🔍 Aide-mémoire

- Pour le mode **1**, effectuez les réglages via l'option [Télécommande] dans le menu **3**.
- Lors de prises de vue avec télécommande activée, le témoin du récepteur de la télécommande de l'appareil clignote. Vous pouvez également régler l'appareil de façon à ce que le témoin ne clignote pas. (p.106)
- Le détecteur oculaire est désactivé lorsque l'option [Télécommande] est sélectionnée.
- Durant une prise de vue avec télécommande, l'option [Shake Reduction] des menus A6 et **16** est automatiquement désactivée. Si vous ne souhaitez pas désactiver la fonction [Shake Reduction], effectuez les réglages depuis l'option [Arrêt automatique de Shake Reduction] dans les menus **6** et **16**.
- La distance de fonctionnement maximale de la télécommande est d'environ 4 m depuis l'avant de l'appareil, et d'environ 2 m depuis l'arrière de l'appareil.
- Pour régler la mise au point lors d'une prise de vue à l'aide d'une télécommande, réglez [AF avec télécommande] sur [Activé] dans le menu **6**.
- Lorsque vous utilisez la télécommande étanche O-RC1, la mise au point automatique peut fonctionner avec le bouton  $\frac{1}{4}$  sur la télécommande. Le bouton **Fn** ne peut pas être utilisé.
- Le réglage [Retardateur/Télécommande] est enregistré même l'appareil une fois éteint. Si [Retardateur/Télécommande] est réglé sur **0** (Désactivé) dans [Mémoire] du menu **5**, le réglage revient à [Désactivé] lorsque l'appareil est mis hors tension. (p.107)

## Utilisation d'un flash

Lorsqu'un flash externe (en option) est raccordé à l'appareil, vous pouvez décharger un flash pour la prise de vue.

## Insertion d'un flash

Retirez le cache-sabot de l'appareil puis montez un flash externe.

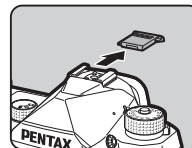

## 🔍 Aide-mémoire

- Reportez-vous à « Fonctions en cas d'utilisation d'un flash externe » (p.115) pour plus de détails sur les fonctions des flashes externes.

## Réglage du mode flash





### 1 Sélectionnez [Mode flash] dans le menu **2** et appuyez sur **▶**.

L'écran [Mode Flash] apparaît.

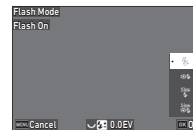

### 2 Sélectionnez un mode de flash.



<b>Décharge de flash automatique</b>	Mesure automatiquement la lumière ambiante et décide s'il convient d'utiliser le flash.
<b>Flash auto+ Yeux rouges</b>	Déclenche un pré-éclair pour l'atténuation des yeux rouges avant un flash automatique.
<b>Flash forcé</b>	Déclenche un flash pour chaque image.

 <b>Flash forcé+ Yeux rouges</b>	Déclenche un pré-éclair pour l'atténuation des yeux rouges avant le flash principal pour chaque image.
 <b>Synchro lente</b>	Définit une vitesse d'obturation lente et déclenche un flash pour chaque image. Utilisez par exemple cette option pour réaliser un portrait avec un coucher de soleil en arrière-plan.
 <b>Synchro lente+ Yeux rouges</b>	Déclenche un pré-éclair pour l'atténuation des yeux rouges avant que le flash principal soit déclenché avec une vitesse d'obturation lente.

#### Opérations possibles

	Compense l'exposition du flash (-2,0 à +1,0).
	Remet la valeur de correction IL à sa valeur par défaut.

### 3 Appuyez sur **OK**.

### 4 Appuyez sur **MENU**.



L'appareil revient au mode veille.

#### Aide-mémoire



- Les modes flash pouvant être sélectionnés varient en fonction du mode de capture.
- Lorsque le flash est utilisé en mode **Av**, la vitesse d'obturation change automatiquement sur une plage de 1/200 secondes vers une vitesse d'obturation plus lente selon l'objectif utilisé. La vitesse d'obturation est verrouillée à 1/200 secondes lorsqu'un objectif autre qu'un objectif D FA, DA, DA L, FA, FA J ou F est utilisé.
- Lorsque le flash est utilisé en mode **Tv**, **TAv** ou **M**, toute vitesse d'obturation souhaitée de 1/200 secondes ou moins peut être définie.

## Contrôle du ton de finition de l'image

### Personnaliser l'image

 5 /  5

### 1 Appuyez sur **▶** lorsque l'appareil est en mode veille.

Sinon, vous pouvez sélectionner [Personnaliser l'image] dans le menu  5 ou  5.

L'écran de réglage Personnaliser l'image apparaît.

### 2 Utilisez **▲▼** pour sélectionnez un ton de finition de l'image.

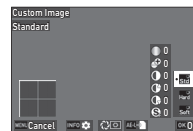

Standard	Doux
Dur	

#### Opérations disponibles lors de prise de vue avec le viseur

Interrupteur principal sur 	Utilise la prévisualisation numérique pour prévisualiser l'image d'arrière-plan avec le réglage sélectionné appliqué.
<b>AE-L</b>	Enregistre l'image de prévisualisation (uniquement lorsque l'image peut être enregistrée).

Passiez à l'étape 6 si vous n'avez pas besoin de modifier les paramètres.

### 3 Appuyez sur **INFO**.

L'écran de réglage des paramètres apparaît.

## 4 Définissez les paramètres.



### Opérations possibles

- |    |   |
|----|---|
| ▲▼ | Sélectionne un paramètre.                     |
| ◀▶ | Règle la valeur.                              |
| ☺  | Bascule entre [Netteté] et [Netteté affinée]. |
| ⏏  | Réinitialise la valeur au réglage par défaut. |

## 5 Appuyez sur **OK**.

L'écran de l'étape 2 réapparaît.  
Les valeurs d'ajustement des paramètres sont affichées.

## 6 Appuyez sur **OK**.

L'appareil revient au mode veille.

### ⚠ Attention

- En mode **AUTO**, le ton de finition de l'image est réglé sur [Standard].

## Filtre numérique

📷 5 / 📷 5

### 1 Sélectionnez [Filtre numérique] dans le menu 📷 5 ou 📷 5 et appuyez sur ▶.

L'écran [Filtre numérique] apparaît.

### 2 Utilisez ▲▼ pour sélectionner un filtre.

Choisissez l'option [Désactiver] pour effectuer des prises de vue sans filtre numérique.

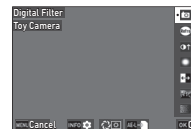

Photos créatives \*1  
Rétro  
Contraste élevé  
Ombres \*1

Inverser les couleurs  
Amplification des tons \*1  
Monochrome granuleux \*1

\*1 Non disponible en mode 📷.

### Opérations disponibles lors de prise de vue avec le viseur

Interrupteur principal sur 🔄 Utilise la prévisualisation numérique pour prévisualiser l'image d'arrière-plan avec l'effet sélectionné appliqué.

**AEL** Enregistre l'image de prévisualisation (uniquement lorsque l'image peut être enregistrée).

Passez à l'étape 6 si vous n'avez pas besoin de modifier les paramètres.

### 3 Appuyez sur **INFO**.

L'écran de réglage des paramètres apparaît.

## 4 Définissez les paramètres.

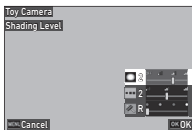

### Opérations possibles

- ▲▼ Sélectionne un paramètre.
- ◀▶ Règle la valeur.

## 5 Appuyez sur **OK**.

L'écran de l'étape 2 réapparaît.

## 6 Appuyez sur **OK**.

## 7 Appuyez sur **MENU**.

L'appareil revient au mode veille.

### ⚠ Attention

- Cette fonction ne peut pas être utilisée avec d'autres fonctions. (p.111)
- En fonction du filtre utilisé, l'enregistrement des images peut être plus long.

### 📖 Aide-mémoire

- Vous pouvez également traiter des images avec des filtres numériques après la prise de vue. (p.88)

## Correction des images

### Réglage de la luminosité

#### Correction des hautes lumières et Correction des ombres

📷5 / 📷5

Vous pouvez réduire l'occurrence des zones surexposées/sous-exposées en élargissant la plage dynamique et en activant une plage plus ample de nuances à enregistrer par le capteur CMOS.

Effectuez les réglages via l'option [Correction de plage dynamique] dans le menu 📷5 ou 📷5.

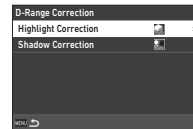

### ⚠ Attention

- Lorsque la sensibilité est réglée sur une valeur inférieure à ISO 400, [Correction des hautes lumières] ne peut pas être réglé sur [Activé].

### 📖 Aide-mémoire

- En mode 📷1, l'option [Correction des hautes lumières] peut être réglée sur [Auto] ou [Désactivé].





Vous pouvez prendre une image en ayant une plage dynamique ample, même si une scène dont la plage dynamique devient restreinte en prenant trois images consécutives à trois niveaux d'exposition différents et en les composant.

## 1 Sélectionnez [Prise de vue HDR] dans le menu et appuyez sur .

L'écran [Prise de vue HDR] apparaît.

## 2 Sélectionnez un type de prise de vue dans [Prise de vue HDR], puis appuyez sur .

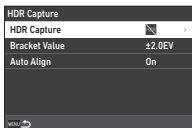

## 3 Définissez la plage dans laquelle changer l'exposition dans [Valeur de bracketing].



Choisissez une plage entre  $\pm 1.0EV$ ,  $\pm 2.0EV$  et  $\pm 3.0EV$ .

## 4 Définissez s'il faut utiliser l'option [Alignement automatique] ou non.

## 5 Appuyez deux fois sur .

L'appareil revient au mode veille.

### Attention

- L'option [Prise de vue HDR] ne peut pas être utilisée dans les cas suivants.
  - En mode **B** ou **X**
  - En mode 
- Cette fonction ne peut pas être utilisée avec d'autres fonctions. (p.111)
- Lorsque le [Mode de déclenchement] est réglé sur [Intervallomètre] dans le menu , le réglage [Alignement automatique] est défini sur [Désactivé].
- Lorsque le réglage [Alignement automatique] est défini sur [Désactivé], l'option [Shake Reduction] du menu  est réglée sur [Désactivé].
- Pour la prise de vue HDR, plusieurs images sont associées pour en créer une seule ; l'enregistrement de cette image peut donc être plus long.



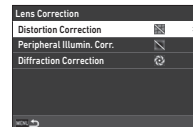

Les corrections suivantes peuvent être définies via l'option [Correction de l'objectif] dans le menu .



<b>Correction de distorsion</b>	Réduit les distorsions dues aux propriétés de l'objectif.
<b>Correction de l'illumination périphérique</b>	Réduit la chute périphérique de lumière qui se produit en raison des caractéristiques de l'objectif.
<b>Correction de la diffraction</b>	Corrige le flou provoqué par la diffraction lors de l'utilisation d'une faible ouverture.

### Aide-mémoire

- Les corrections ne peuvent être effectuées que lorsqu'un objectif compatible est monté. (p.112). Les corrections sont désactivées lorsque vous utilisez un accessoire comme un convertisseur arrière monté entre l'appareil et l'objectif.
- Lorsque [Format de fichier] est réglé sur [RAW] ou [RAW+JPEG] dans le menu , les informations de correction sont enregistrées en tant que paramètre de fichier RAW. Ces informations de correction peuvent être appliquées lors du développement d'une image RAW à l'aide de la fonction [Développement RAW] dans le menu . (p.89)

## Réglage du niveau de qualité des images et des textures

### Réduction du moiré



En bougeant l'unité Shake Reduction, il est possible d'obtenir un effet de réduction moiré simulant celui d'un filtre passe-bas.

- 1 Sélectionnez [Simulateur de filtre AA] dans le menu 3 et appuyez sur ►.
- 2 Sélectionnez un type de prise de vue puis appuyez sur **OK**.

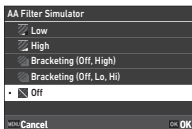

<b>Faible</b>	Prend des images tout en équilibrant la résolution et la réduction moiré.
<b>Forte</b>	Donne la priorité à la réduction moiré.
<b>Bracketing (Désactivé, Élevé)</b>	Prend deux images consécutives dans l'ordre [Désactivé] et [Élevé].
<b>Bracketing (Désactivé, Faible, Élevé)</b>	Prend trois images consécutives dans l'ordre [Désactivé], [Faible] et [Élevé].

### ⚠ Attention

- Cette fonction ne peut pas être utilisée avec d'autres fonctions. (p.111)
- Les options [Bracketing (Désactivé, Élevé)] et [Bracketing (Désactivé, Faible, Élevé)] ne peuvent pas être sélectionnées dans les situations suivantes.
  - En mode **B**
  - Lorsque le mode de déclenchement est réglé sur autre chose que [Prise de vue 1 image] dans le menu 3
  - Lorsque l'option [Prise de vue HDR] du menu 3 menu est utilisée
  - Lorsque [Sélection du mode d'obturation] est réglé sur [Obturbateur électronique] dans le menu 3
- Lorsque la vitesse d'obturation est supérieure à 1/1000 secondes, il n'est pas possible d'obtenir l'effet entier de cette fonction.

## Réglage de la texture



La texture et les détails de surface d'une image peuvent être réglés dans la plage de -4 à +4.

Effectuez les réglages via l'option [Clarté] du menu 5.

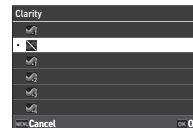

## Réduction du flou des images

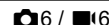

En utilisant l'unité Shake Reduction intégrée de l'appareil, vous pouvez réduire le flou des images. Appuyez sur **SR** ou utilisez la fonction [Shake Reduction] du menu 6 ou 16 pour activer ou désactiver cette fonction.

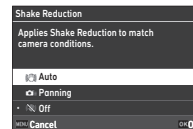

<b>Auto</b>	Bascule automatiquement entre la fonction Shake Reduction normale et la fonction Shake Reduction spécialisée pour le panoramique.
<b>Panoramique</b>	Active la fonction Shake Reduction spécialisée pour effectuer un panoramique d'un sujet se déplaçant lentement.
<b>Désactivé</b>	Désactive la fonction Shake Reduction.

En mode 1, sélectionnez [Activé] ou [Désactivé].

### 🧠 Aide-mémoire

- L'option [Shake Reduction] est réglée sur [Désactivé] dans les situations suivantes.
  - En mode **B**
  - Lorsque [Mode de déclenchement] est réglé sur [Prise de vue avec miroir verrouillé], [Retardateur] ou [Télécommande] dans le menu 3
- Afin de ne pas désactiver [Shake Reduction] lorsque l'option [Retardateur] ou [Télécommande] du [Mode Déclenchement] dans le menu 3 est utilisée, réglez [Arrêt automatique de Shake Reduction] sur [Désactiver l'arrêt automatique de Shake Reduction] dans le menu 6 ou 16.

- Vous pouvez régler le fonctionnement de l'appareil lorsque vous appuyez sur **SB** dans l'option [Shake Reduction] de [Bouton Fx] dans le menu **C2**. (p.99)

### ⚠ Attention

- Il est possible que l'unité Shake Reduction émette un bruit durant son fonctionnement, et que ce bruit soit présent dans l'enregistrement d'une séquence vidéo.

## Correction du désalignement des images



Il est possible de corriger l'angle horizontal de l'appareil détecté par le niveau électronique. Effectuez les réglages via l'option [Correction automatique de la ligne d'horizon] dans le menu **C6**.

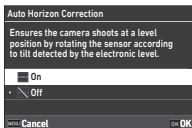

## Ajustement précis de la composition



Le mécanisme Shake Reduction vous permet d'ajuster de façon précise la composition de votre image. Utilisez cette fonction lorsque vous souhaitez ajuster la composition, comme lorsque vous utilisez un trépied, par exemple pendant la prise de vue avec Live View.

**1 Réglez l'option [Ajustement de la composition] sur [Activer] dans le menu **C6**.**

**2 Appuyez sur **MENU**.**

L'appareil revient au mode veille.

**3 Réglez la molette de fonction **C6**/LV/ **▲** sur **LV**.**

L'écran [Ajustement de la composition] apparaît.

**4 Ajustez la composition.**

Les valeurs d'ajustement s'affichent en haut à droite de l'écran.

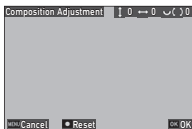

## Opérations possibles



Déplace la composition de l'image (jusqu'à 24 paliers).



Corrige l'inclinaison de la composition (jusqu'à 8 paliers). L'inclinaison n'est pas corrigée lorsque la quantité d'ajustement est de 17 paliers ou plus.



Réinitialise la valeur au réglage par défaut.

**5 Appuyez sur **OK**.**

L'appareil revient au mode veille avec Live View.

### ⚠ Attention

- L'option [Ajustement de la composition] ne peut pas être utilisé si [ASTROTRACER] du menu **C3** est utilisé.

### 📖 Aide-mémoire

- La composition ajustée est enregistrée même si Live View est terminé ou si l'appareil est mis hors tension. Pour réinitialiser la valeur d'ajustement enregistrée lorsque l'appareil est mis hors tension, réglez l'option [Ajustement de la composition] sur **☐** (Désactivé) dans [Mémoire] du menu **C5**. (p.107)
- Si l'option [Ajustement de la composition] est enregistrée dans [Bouton Fx] dans le menu **C2**, vous pouvez démarrer l'ajustement de la composition en appuyant sur le bouton. (p.98)

## Utilisation des fonctions de lecture

Vous pouvez sélectionner les fonctions de lecture depuis les menus **▶** (p.26) ou sur l'écran « Écran de sélection des fonctions de lecture ».

Appuyez sur **AE/L** en mode lecture pour afficher l'écran de sélection des fonctions de lecture. Les fonctions des menus **▶** 2 à **▶** 6 sont accessibles depuis l'écran de sélection des fonctions de lecture.

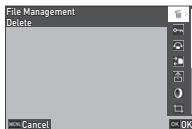

### ⚠ Attention

- Les fonctions de lecture qui ne sont pas prises en charge par l'image affichée ne peuvent pas être utilisées.

### 🧠 Aide-mémoire

- Si une fonction de lecture est exécutée pour une image, la date de prise de vue de l'image n'est pas modifiée.

## Réglage du fonctionnement en mode lecture

▶ 1

Vous pouvez régler le fonctionnement de base du mode lecture dans le menu **▶** 1.

Les réglages suivants peuvent être effectués.

<b>Sélection de la carte de lecture</b>	SD1, SD2
<b>Rotation automatique de l'image</b>	Activé, Désactivé
<b>Options d'ordre de lecture</b>	N° de fichier, Date/heure prise vue
<b>Volume du son de lecture</b>	0 à 40
	Activé, Désactivé

### 🧠 Aide-mémoire

- La fonction de lecture est exécutée pour la carte mémoire insérée dans le logement sélectionné via l'option [Sélection de la carte de lecture].

## Changement de la méthode de lecture

### Affichage d'images multiples





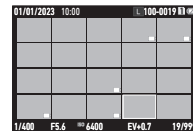

Vous pouvez afficher 20, 48 ou 70 imagettes en même temps.

#### 1 Tournez vers la gauche en mode lecture.

L'écran d'affichage multi-images apparaît.



#### Opérations possibles

	Déplace le cadre de sélection.
	Affiche la page suivante/précédente.
	Change le nombre d'imagettes à afficher sur une page.
	Bascule entre la carte SD1 et la carte SD2.
	Affiche l'écran de sélection des fonctions de lecture.
	Supprime plusieurs images.

#### 2 Appuyez sur **OK**.

L'image sélectionnée apparaît dans l'affichage une image.

## Sélection de plusieurs images

Lorsque plusieurs images sont affichées, vous pouvez sélectionner les images et exécuter les fonctions de lecture pour ces dernières.

### 1 Appuyez sur **MENU** ou **AE-L** à l'étape 1 de « Affichage d'images multiples » (p.82).

Le menu **▶** ou l'écran de sélection des fonctions de lecture s'affiche.

### 2 Utilisez **▲▼** pour sélectionner une fonction, puis appuyez sur **OK**.



### 3 Sélectionnez les images pour lesquelles la fonction doit être exécutée.



#### Opérations possibles



Déplace le cadre de sélection.



Confirme/annule la sélection de l'image.



Spécifie les points de départ ou de fin pour la plage de sélection d'images.



Affiche l'image sélectionnée dans l'affichage une image.  
Utilisez  pour montrer une autre image.

### 4 Appuyez sur **INFO**.

L'écran de confirmation apparaît.

### 5 Sélectionnez [Exécuter] et appuyez sur **OK**.

## Aide-mémoire

- Vous pouvez exécuter la fonction pour les images sélectionnées individuellement avec les images sélectionnées en spécifiant la page.
- Reportez-vous aux pages suivantes pour plus de détails sur chaque fonction.
  - Supprimer (p.85)
  - Protéger (p.86)
  - Copie d'images (p.87)
  - Transfert de fichiers (p.87)
  - Développement RAW (p.89)
- Si vous avez sélectionné à l'étape 2 une fonction impossible à exécuter pour les images, la fonction sera appliquée à l'image avec le cadre de sélection.
- Lorsque [Transfert de fichiers] est sélectionné à l'étape 2, vous pouvez sélectionner [Transférer la réservation] ou [Annuler la réservation]. Sélectionnez [Transférer la réservation] pour choisir le format des fichiers transférés et effectuer une réservation de transfert. Sélectionnez l'option [Annuler la réservation] pour annuler la réservation de transfert pour toutes les images.

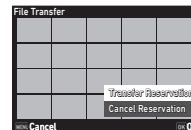

## Affichage des images par dossier ou date de prise de vue

Vous pouvez afficher les images soit par dossier si les images sont enregistrées, soit par date de prise de vue, et appliquer une fonction de lecture pour ces images.



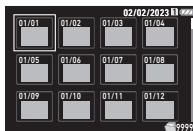
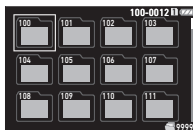

Pour afficher les images par dossier ou par date de prise de vue, utilisez le réglage [Options d'ordre de lecture] dans le menu **1**.

### 1 Tournez vers la gauche à l'étape 1 de « Affichage d'images multiples » (p.82).

L'écran d'affichage par dossier ou l'écran d'affichage par date de prise de vue s'affiche.



#### Opérations possibles

- |  |   |
|--|---|
|                 | Déplace le cadre de sélection.  |
|  vers la droite | Affiche l'écran d'affichage de plusieurs images.  |
|                 | Bascule entre la carte SD1 et la carte SD2.   |
|                 | Affiche l'écran de sélection des fonctions de lecture.                                  |
|                 | Supprime les images par le dossier sélectionné ou la date de prise de vue sélectionnée. |

### 2 Appuyez sur **OK**.

Les images dans le dossier sélectionné ou correspondant à la date de prise de vue sélectionnée s'affichent.

#### Aide-mémoire

- Lorsque l'écran de sélection des fonctions de lecture est affiché à l'étape 1, il est possible d'exécuter une fonction pour toutes les images contenues dans le dossier sélectionné ou à la date de prise de vue sélectionnée. Si vous sélectionnez une fonction impossible à exécuter pour plusieurs images, un messages d'erreur s'affiche.

## Branchement de l'appareil à un équipement AV

Vous pouvez connecter l'appareil à un équipement AV, comme une télévision, doté d'une prise HDMI® pour afficher des images Live View pendant la prise de vue ou pour afficher des images dans l'affichage une image en mode lecture.

Assurez-vous de disposer d'un câble HDMI® disponible dans le commerce équipé d'une prise HDMI® (Type D).

### 1 Éteignez l'équipement AV et l'appareil.

### 2 Ouvrez le cache des ports de l'appareil et branchez le câble à la prise HDMI®.

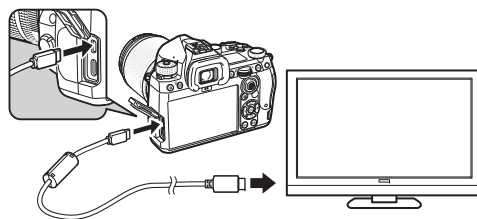

### 3 Raccordez l'autre extrémité du câble à l'entrée de l'équipement AV.

### 4 Allumez l'équipement AV et l'appareil.

L'appareil se met en marche en mode sortie vidéo et les informations relatives à l'appareil s'affichent sur l'écran de l'équipement AV raccordé.

#### Attention

- Lorsque l'appareil est raccordé à un équipement AV, rien ne s'affiche sur l'écran de l'appareil. De même, vous ne pouvez pas régler le volume sur l'appareil. Vous devez utiliser l'appareil lorsque vous regardez l'écran de l'équipement AV.

## Aide-mémoire

- Consultez le mode d'emploi de l'appareil AV et sélectionnez une entrée vidéo appropriée pour brancher l'appareil.
- Il est recommandé d'utiliser le kit adaptateur secteur en option en cas d'utilisation prolongée de l'appareil. (p.40)

# Organisation des fichiers

## Suppression d'images



**1** Sélectionnez l'option [Supprimer] dans le menu  2 ou sur l'écran de sélection des fonctions de lecture.

**2** Sélectionnez [Supprimer 1 image] ou [Supprimer toutes les images].

Pour les images prises lorsque [Format de fichiers] est réglé sur [RAW+JPEG], sélectionnez le format de fichier à supprimer. Si vous avez choisi [Supprimer toutes les images], passez à l'étape 4.

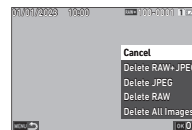

**3** Utilisez  pour sélectionner une image.

**4** Appuyez sur **OK**.

Si vous avez choisi l'option [Supprimer toutes les images], l'écran de confirmation apparaît. Passez à l'étape 5.

**5** Sélectionnez [Exécuter] et appuyez sur **OK**.

## Protection des images



Il est possible de prévenir toute suppression accidentelle d'image.

**1** Sélectionnez l'option [Protéger] dans le menu  ou sur l'écran de sélection des fonctions de lecture.

**2** Sélectionnez [Protéger 1 image] ou [Protéger toutes les images].

Si vous avez choisi [Protéger toutes les images], passez à l'étape 4.

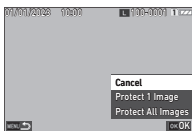

**3** Utilisez  pour sélectionner une image.

**4** Appuyez sur **OK**.

Si vous avez choisi l'option [Protéger toutes les images], l'écran de confirmation apparaît. Passez à l'étape 5.

**5** Sélectionnez l'option [Protéger] puis appuyez **OK**.

### Attention

- Même les images protégées sont supprimées lors du formatage de la carte mémoire insérée.

### Aide-mémoire

- Pour annuler la protection d'une image, réglez de nouveau la protection pour l'image.

## Rotation d'images





Lorsque l'option [Rotation automatique de l'image] est réglé sur [Activ] (réglage par défaut) dans le menu , l'image est automatiquement tournée selon les informations de rotation pendant la lecture.

Les informations concernant la rotation d'une image peuvent être modifiées en procédant comme suit.

**1** Affichez l'image à faire tourner sur l'affichage une image.

**2** Sélectionnez l'option [Rotation d'images] dans le menu  ou sur l'écran de sélection des fonctions de lecture.

**3** Utilisez   pour sélectionner le sens de rotation de votre choix, puis appuyez sur **OK**.

Les informations de rotation de l'image sont enregistrées, puis l'appareil repasse en mode affichage une image.

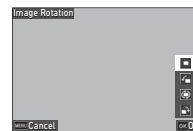

### Attention

- Vous ne pouvez pas modifier les informations de rotation d'image dans les cas suivants.
  - Images protégées
  - Vidéos
  - Images sans informations de rotation

### Aide-mémoire

- Vous pouvez enregistrer les informations de rotation à un angle spécifique via l'option [Enregistrement des informations de rotation] dans le menu **C6**.



Vous pouvez copier les images entre les cartes mémoire insérées dans le logement SD1 et le logement SD2.

- 1 Sélectionnez l'option [Copie d'images] dans le menu **2** menu ou sur l'écran de sélection des fonctions de lecture.
- 2 Sélectionnez [Copier 1 image] ou [Copier toutes les images].

Dans le cas des images capturées si l'option [Format de fichier] est réglée sur [RAW+JPEG], sélectionnez le format des fichiers à copier.

Si vous avez choisi [Copier toutes les images], passez à l'étape 4.

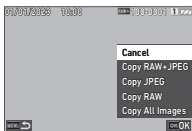

- 3 Utilisez  pour sélectionner une image.

- 4 Appuyez sur **OK**.

Si vous avez choisi [Copier toutes les images], sélectionnez [Exécuter] et appuyez sur **OK**.  
L'image sélectionnée est alors copiée sur l'autre carte mémoire.

Vous pouvez sélectionner les images à transférer vers un dispositif de communication et effectuer une réservation de transfert. Si l'appareil est connecté à un dispositif de communication en LAN sans fil, le transfert de fichiers démarre automatiquement.

- 1 Sélectionnez l'option [Transfert de fichiers] dans le menu **2** menu ou sur l'écran de sélection des fonctions de lecture.
- 2 Sélectionnez [Transférer 1 image].

Dans le cas des images capturées si l'option [Format de fichier] est réglée sur [RAW+JPEG], sélectionnez le format des fichiers à transférer.

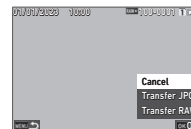

- 3 Utilisez  pour sélectionner une image.

- 4 Appuyez sur **OK**.

La réservation de transfert est effectuée pour l'image.

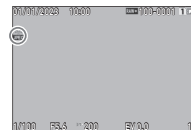

#### Aide-mémoire

- Pour annuler la réservation de transfert, choisissez de nouveau l'option [Transférer 1 image].

## Enregistrement des données RAW



Vous pouvez enregistrer les données RAW lorsqu'elles restent dans la mémoire tampon de l'image JPEG capturée.

## 1 Sélectionnez l'option [Enregistrer les données RAW] dans le menu 2 dans l'affichage une image.

L'écran de confirmation apparaît.

Si aucune image JPEG ne contient de données RAW, le message [Aucune image ne peut être traitée] apparaît.

## 2 Sélectionnez [Enregistrement des données RAW] et appuyez sur **OK**.

Les données RAW sont enregistrées.

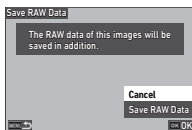

### ⚠ Attention

- Il est impossible d'enregistrer les données RAW depuis l'écran de sélection des fonctions de lecture.

### 📖 Aide-mémoire

- Si une image JPEG possédant des données RAW s'affiche sur l'affichage une image, vous pouvez également enregistrer les données en appuyant sur **RAW**.
- Les images pour lesquelles la fonction [Enregistrement des données RAW] est exécutée sont traitées de la même manière que les images capturées avec l'option [Format de fichier] réglée sur [RAW+JPEG] dans le menu 4.

## Édition et traitement des images

Vous pouvez éditer et traiter les images capturées à l'aide de l'appareil.

## Traitement des images à l'aide de filtres numériques



### 1 Affichez l'image à éditer dans l'affichage une image.

### 2 Sélectionnez l'option [Filtre numérique] du menu 3 ou sur l'écran de sélection des fonctions de lecture.

L'écran [Filtre numérique] apparaît.

### 3 Utilisez ▲▼ pour sélectionner un filtre.

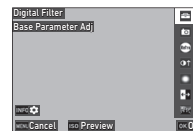

Ajustement des paramètres de base  
Photos créatives  
Rétro  
Contraste élevé  
Ombres  
Inverser les couleurs  
Amplification des tons

Miniature  
Doux  
Fish-eye  
Étirement  
Composition cadre

### Opérations possibles



Affiche la prévisualisation.

Passez à l'étape 7 si vous n'avez pas besoin de modifier les paramètres.

### 4 Appuyez sur **INFO**.

L'écran de réglage des paramètres apparaît.

## 5 Définissez les paramètres.

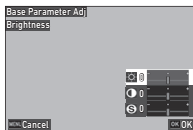

### Opérations possibles

▲▼ Sélectionne un paramètre.

◀▶ Règle la valeur.

## 6 Appuyez sur **OK**.

L'écran de l'étape 3 réapparaît.

## 7 Appuyez sur **OK**.

L'écran de confirmation d'ajout de filtre apparaît.

## 8 Sélectionnez **[Ajouter filtre]** ou **[Enregistrer]** et appuyez sur **OK**.

Sélectionnez l'option [Ajouter un filtre] si vous souhaitez appliquer d'autres filtres à la même image. L'écran de l'étape 3 réapparaît.

Si vous sélectionnez l'option [Enregistrer], l'écran de confirmation d'enregistrement apparaît.

## 9 Sélectionnez **[SD1]** ou **[SD2]** et appuyez sur **OK**.

### ⚠ Attention

- Seules des images JPEG et RAW prises avec cet appareil peuvent être retouchées à l'aide de l'option [Filtre numérique].
- Les images RAW capturées avec l'option [Prise de vue HDR] du menu **3** ne peuvent pas être retouchées à l'aide de l'option [Filtre numérique].

### 🧠 Aide-mémoire

- Vous pouvez appliquer à la même image jusqu'à 7 filtres, y compris le filtre utilisé durant la prise de vue, réglé via l'option [Filtre numérique] du menu **3** (p.77)

## Développement d'images RAW



Vous pouvez convertir des images RAW en format JPEG ou puis les enregistrer comme de nouveaux fichiers.

## 1 Affichez l'image à éditer dans l'affichage une image.

## 2 Sélectionnez **[Développement RAW]** dans le menu **4** ou sur l'écran de sélection des fonctions de lecture.

L'écran de réglage de développement RAW apparaît.

## 3 Sélectionnez l'élément de réglage à modifier.

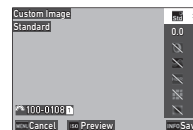

Personnaliser l'image  
Sensibilité  
Filtre numérique  
Clarté  
Prise de vue HDR  
Correction de distorsion  
Correction de lumière périphérique  
Correction de la diffraction

Réduction du bruit en ISO élevé  
Correction des ombres  
Format de fichier  
Pixels enregistrés JPEG  
Qualité JPEG  
Longueur/largeur  
Espace de couleurs

### Opérations possibles

Sélectionne une autre image.

▲▼ Sélectionne un élément de réglage.

▶ Effectue des réglages détaillés.

ISO Affiche la prévisualisation.

## 4 Appuyez sur **INFO**.

L'écran de confirmation de sauvegarde apparaît.

**5** Sélectionnez [SD1] ou [SD2] et appuyez sur **OK**.

**6** Sélectionnez [Continuer] ou [Terminer] et appuyez sur **OK**.

Si vous sélectionnez l'option [Continuer], l'écran de l'étape 3 apparaît de nouveau.

### ⚠ Attention

- La fonction [Développement RAW] peut être exécutée uniquement pour les images RAW capturées avec cet appareil.
- Les images RAW capturées lorsque le [Mode de déclenchement] est réglé sur [Surimpression] ou [Composition par intervalle] dans le menu **3** sont développées en fonction du réglage [Correction de l'objectif] utilisé lors de la prise de vue. Le réglage Correction de l'objectif ne peut pas être modifié lors du développement d'images RAW.

### 📖 Aide-mémoire

- Lorsque la fonction [Développement RAW] est exécutée depuis l'écran d'affichage de plusieurs images, l'écran d'affichage par dossier ou l'écran d'affichage par date de prise de vue, un nouveau dossier est créé, et les images sont stockées dans ce dernier.
- Pour les options [Filtre numérique], [Clarté] et [Prise de vue HDR], l'élément de réglage pour lesquels il est possible de modifier les paramètres varie en fonction de l'élément utilisé lors de la prise de vue. Pour les images RAW capturées à l'aide de [Prise de vue HDR], vous ne pouvez pas modifier les paramètres de [Filtre numérique] et de [Clarté] lors du développement des images RAW.
- Avec le logiciel « Digital Camera Utility 5 » fourni, vous pouvez développer des images RAW sur un ordinateur. (p.94)

## Modification de la taille des images

### ⚠ Attention

- Les images déjà redimensionnées ou recadrées à la taille de fichier minimale ne peuvent pas être traitées.

### Changement du nombre de pixels enregistrés (Redimensionner)

▶ 5

Vous pouvez modifier le nombre de pixels enregistrés de l'image sélectionnée et l'enregistrer comme nouveau fichier.

**1** Affichez l'image à éditer dans l'affichage une image.

**2** Sélectionnez [Redimensionner] dans le menu **5** ou sur l'écran de sélection des fonctions de lecture.

L'écran [Redimensionner] apparaît.

**3** Utilisez **▲▼** pour sélectionner le nombre de pixels enregistrés, puis appuyez sur **OK**.

Vous pouvez sélectionner une taille d'image plus petite que celle de l'image initiale.

L'écran de confirmation de sauvegarde apparaît.

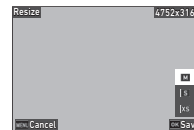

**4** Sélectionnez [SD1] ou [SD2] et appuyez sur **OK**.

### ⚠ Attention

- La fonction [Redimensionner] peut être exécutée uniquement pour les images JPEG capturées avec cet appareil.

## Recadrer une partie de l'image (Recadrer)

Vous pouvez recadrer uniquement la zone de votre choix de l'image sélectionnée, et l'enregistrer comme nouveau fichier.

- 1 Affichez l'image à éditer dans l'affichage une image.
- 2 Sélectionnez l'option [Recadrage] du menu ou sur l'écran de sélection des fonctions de lecture.  
L'écran de réglage [Recadrage] apparaît.
- 3 À l'aide du cadre de recadrage, spécifiez la taille et la position de la zone à recadrer.

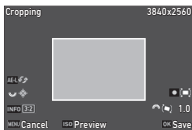

### Opérations possibles

	Modifie la taille du cadre de recadrage.
	Déplace le cadre de recadrage.
	Modifie le rapport longueur/largeur.
	Fait pivoter l'image de 0,1°.
	Fait pivoter le cadre de recadrage de 90° (uniquement si possible).
	Réinitialise les réglages de rotation.

- 4 Appuyez sur **OK**.  
L'écran de confirmation de sauvegarde apparaît.
- 5 Sélectionnez [SD1] ou [SD2] et appuyez sur **OK**.

## Correction des images JPEG

### Correction des hautes lumières/zones d'ombre (Ajustement des niveaux)

Vous pouvez ajuster la luminosité et le contraste des zones hautes lumières, demi-tons et ombres dans les images.

- 1 Affichez l'image à éditer dans l'affichage une image.
- 2 Sélectionnez [Ajustement des niveaux] dans le menu ou sur l'écran de sélection des fonctions de lecture, puis appuyez sur . L'écran [Ajustement des niveaux] apparaît.
- 3 Réglez la valeur.

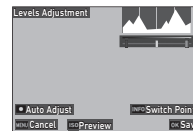

### Opérations possibles

	Permute entre les points d'ajustement.
	Règle la valeur.
	Règle automatiquement la valeur.
	Affiche la prévisualisation.

- 4 Appuyez sur **OK**.  
L'écran de confirmation de sauvegarde apparaît.
- 5 Sélectionnez [SD1] ou [SD2] et appuyez sur **OK**.

**1** Affichez la séquence vidéo à éditer dans l'affichage une image.

**2** Sélectionnez l'option [Extraire la vidéo] ou [Diviser la vidéo] dans le menu  6 ou sur l'écran de sélection des fonctions de lecture.

<b>Extraire la vidéo</b>	Enregistre la plage spécifiée avec les points de départ et de fin comme un nouveau fichier.
<b>Diviser la vidéo</b>	Divise une vidéo en deux fichiers au point de divisions spécifié et les enregistre comme nouveaux fichiers.

**3** Appuyez sur **OK**.

L'écran [Extraire la vidéo] ou [Diviser la vidéo] apparaît.

**4** Sélectionnez l'endroit où vous voulez diviser la séquence vidéo.

Vous pouvez lire la vidéo ou la mettre en pause de la même façon que lorsque vous regardez une vidéo en mode lecture. (p.56)

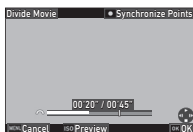
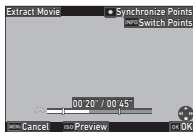

## Opérations possibles



Lorsque [Extraire la vidéo] est sélectionné :  
Déplace le point de début ou de fin.  
Lorsque [Diviser la vidéo] est sélectionné :  
Déplace le point de division.



Lorsque [Extraire la vidéo] est sélectionné :  
Bascule entre les points de début et de fin.



Synchronise les points.



Affiche la prévisualisation.

**5** Appuyez sur **OK**.

L'écran de confirmation de sauvegarde apparaît.

**6** Sélectionnez [SD1] ou [SD2] et appuyez sur **OK**.

**Attention**

- Seules les vidéos enregistrées avec cet appareil peuvent être éditées.

## Utilisation de l'appareil avec un ordinateur

Raccordez l'appareil à un ordinateur à l'aide du câble USB fourni.



### Réglage du mode de connexion



Réglez le mode de connexion dans [Réglage USB] du menu , selon l'opération à réaliser avec l'ordinateur.

<b>MTP</b> (réglage par défaut)	Vous permet de copier les données de la carte mémoire sur un ordinateur ou de procéder à une prise de vue captive en utilisant l'appareil avec un ordinateur. La carte mémoire s'affiche sur l'ordinateur.
<b>CD-ROM</b>	Vous permet d'installer le logiciel fourni, stockés dans la mémoire interne. (p.94) Le logiciel s'ouvre durant l'installation du logiciel par CD-ROM [S-SW189] sur l'ordinateur.

### Aide-mémoire

- Reportez-vous à « Environnement d'exploitation pour la connexion USB et le logiciel fourni » (p. 127) pour connaître la configuration minimale requise pour connecter l'appareil à un ordinateur et utiliser le logiciel fourni.
- Les fonctions suivantes sont désactivées lorsque la caméra est connectée à l'ordinateur à l'aide d'un câble USB.
  - [Réglage LAN sans fil] du menu  4
  - [Arrêt automatique] denu  5

## Copie d'une image sur la carte mémoire

- 1 Éteignez l'appareil.
- 2 Ouvrez le cache des ports de l'appareil, et branchez le câble USB à la prise USB.

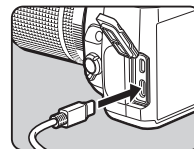

- 3 Connectez le câble USB au port USB de l'ordinateur.
- 4 Allumez l'appareil.  
L'ordinateur reconnaît l'appareil.  
Sur Mac, l'application « Photos » démarre. (Si l'application ne démarre pas, démarrez-la manuellement).
- 5 Enregistrez sur l'ordinateur les images prises avec votre appareil photo.
- 6 Déconnectez l'appareil de l'ordinateur.



### Aide-mémoire

- Le chargement de la batterie démarre lorsque l'appareil est éteint après avoir été connecté à l'ordinateur.
- Sur l'ordinateur, les cartes mémoire s'affichent sous les noms [SD1] et [SD2].

## Installation du logiciel fourni

Le logiciel fourni « Digital Camera Utility 5 » est stocké sur la mémoire interne de l'appareil. Le logiciel « Digital Camera Utility 5 » vous permet de développer des images RAW, d'effectuer des ajustements de couleurs ou de vérifier les informations de prise de vue, le tout directement sur l'ordinateur.

Pour installer le logiciel, procédez comme suit.



- 1** Définissez l'option [Réglage USB] sur [CD-ROM] dans le menu .
- 2** Éteignez l'appareil.
- 3** Branchez l'appareil sur l'ordinateur à l'aide d'un câble USB.
- 4** Allumez l'appareil.  
L'appareil est reconnu comme un CD-ROM [S-SW189].
- 5** Ouvrez [S-SW189] sur l'ordinateur.  
Le dossier [Win] ou [Mac] apparaît.
- 6** Ouvrez le dossier [Win] ou [Mac].
- 7** Double-cliquez sur le fichier [setup32.exe] ou [setup64.exe] pour Windows®, ou sur le fichier [INSTPUT5.pkg] pour Mac.  
Suivez ensuite les instructions affichées à l'écran.
- 8** Redéfinissez l'option [Réglage USB] sur [MTP] dans le menu .
- 9** Éteignez puis rallumez l'appareil.  
Le réglage [Réglage USB] passe à [MTP].

## Fonctionnement de l'appareil avec un ordinateur

Vous pouvez effectuer une prise de vue captive avec l'appareil connecté à un ordinateur, en utilisant le logiciel « IMAGE Transmitter 2 » en option

- 1** Réglez l'option [Réglage USB] sur [MTP] dans le menu .
- 2** Éteignez l'appareil.
- 3** Branchez l'appareil sur l'ordinateur à l'aide d'un câble USB.
- 4** Allumez l'appareil.
- 5** Lancez IMAGE Transmitter 2 sur l'ordinateur.  
IMAGE Transmitter 2 démarre et l'ordinateur reconnaît l'appareil photo.

### ⚠ Attention

- Lorsque la molette de fonction /LV/ est réglée sur , la prise de vue captive est impossible tant qu'une carte mémoire n'est pas insérée dans l'appareil.

### 📄 Aide-mémoire

- "IMAGE Transmitter 2" ne fonctionne qu'avec Windows®. Pour plus de détails, téléchargez et consultez la dernière version du « Guide d'utilisation »/Mode d'emploi disponible sur le site suivant.  
[https://www.ricoh-imaging.co.jp/english/support/download\\_manual.html](https://www.ricoh-imaging.co.jp/english/support/download_manual.html)
- Pendant la prise de vue captive, l'appareil photo fonctionne toujours avec [Priorité déclenchement], quels que soient les réglages de mise au point automatique ([Réglage AF.S] de [AF avec viseur] et [Options AF de contraste] de [AF avec Live View] dans le menu 1 menu). (p.60, p.63)



## Utilisation de l'appareil avec un dispositif de communication

Reportez-vous au « Guide de communication sans fil » fourni séparément pour savoir comment utiliser l'appareil une fois connecté à un dispositif de communication.

## Réglages de l'appareil

### Enregistrement des réglages fréquemment utilisés

C1

Vous pouvez enregistrer jusqu'à six réglages fréquemment utilisés et les attribuer de **U1** to **U5** du sélecteur de mode, de façon à pouvoir facilement les utiliser pour la prise de vue. Les réglages suivants peuvent être enregistrés.

Mode d'exposition (sauf pour **AUTO**)  
Vitesse d'obturation et valeur d'ouverture  
Sensibilité ISO

Correction de la valeur d'exposition  
Réglages des menus **C** (avec des exceptions)

### Enregistrement des réglages

Vous pouvez enregistrer jusqu'à dix réglages.

- 1 Réglez le mode d'exposition et tous les réglages nécessaires à enregistrer.
- 2 Sélectionnez [Enregistrer les réglages du mode utilisateur] dans le menu **C1** et appuyez sur **▶**. L'écran [Enregistrement des réglages du mode utilisateur].
- 3 Sélectionnez une case de [BOX1] à [BOX10], puis appuyez sur **OK**.
- 4 Choisissez si vous souhaitez attribuer un nom à la case, puis appuyez sur **OK**.

Si vous avez choisi [Annuler], passez à l'étape 7.

Si vous avez choisi [Saisir un nom], l'écran de saisie de texte apparaît.

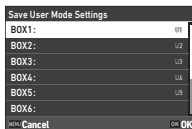

## 5 Saisissez le nom de la case.

Vous pouvez saisir jusqu'à 32 caractères alphanumériques et symboles d'un octet.



### Opérations possibles

- ▲▼◀▶ Déplace le curseur.
- ↔ Bascule entre majuscules et minuscules.
- ISO Bascule entre les caractères alphabétiques et numériques.
- OK Saisit un caractère au niveau de la position du curseur.
- 🗑 Supprime un caractère depuis le texte saisi.

## 6 Après avoir saisi le texte, appuyez sur **INFO**.

- 7 Sélectionnez un mode utilisateur sur lequel enregistrer les réglages enregistrés, de **USER1 (U1)** à **USER5 (U5)** du sélecteur de mode, puis appuyez sur **OK**. L'écran de l'étape 3 réapparaît.

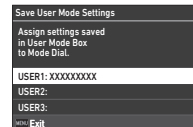

### ⚠ Attention

- L'option [Enregistrer les réglages du mode utilisateur] ne peut pas être sélectionnée si le sélecteur de mode est réglé sur **AUTO**.

### 🧠 Aide-mémoire

- Si vous n'avez pas saisi de nom pour la case, l'heure et la date auxquelles les réglages ont été enregistrés seront utilisés comme nom de case.
- Pour modifier le nom de la case, sélectionnez l'option [Renommer le mode utilisateur] dans le menu **C1**.
- Pour réinitialiser les réglages enregistrés, sélectionnez [Réinitialiser les réglages du mode utilisateur] dans le menu **C1**.

## Modification des réglages

Vous pouvez modifier les réglages attribués au sélecteur de mode.

### 1 Sélectionnez [Rappeler un réglage du mode utilisateur] dans le menu C1 et appuyez sur ►.

L'écran [Rappeler un réglage du mode utilisateur] apparaît.

### 2 Sélectionnez un mode utilisateur sur lequel enregistrer les réglages enregistrés, de USER1 (U1) à USER5 (U5) du sélecteur de mode, puis appuyez sur ►.

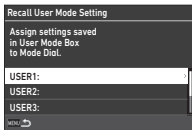

### 3 Sélectionnez les réglages enregistrés entre [BOX1] et [BOX10], puis appuyez sur OK.

Les réglages sélectionnés sont attribués au sélecteur de mode. L'écran de l'étape 2 réapparaît.

#### 🔍 Aide-mémoire

- Si l'option [Rappeler un réglage du mode utilisateur] est enregistrée comme une fonction affichée sur l'écran de contrôle, vous pouvez utiliser  pour modifier la case lorsque le sélecteur de mode est réglé sur U1 to U5. (p.102)

## Utilisation du mode utilisateur

### 1 Réglez le sélecteur de mode sur U1 à U5.

### 2 Modifiez les réglages si nécessaire.

Il est possible de modifier temporairement le mode d'exposition dans [Exposition en mode utilisateur] du menu C1.

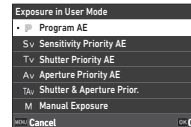

#### 🔍 Aide-mémoire

- Les réglages modifiés à l'étape 2 ne sont pas enregistrés comme des réglages de mode utilisateur. Lorsque l'appareil est éteint ou si l'utilisateur tourne le sélecteur de mode, les réglages du mode utilisateur sont réinitialisés aux réglages initialement enregistrés. Le temps pour réinitialiser les réglages du mode utilisateur peut être défini dans [Rétablissement des réglages utilisateur] dans le menu C1.



Réglage	Assurez-vous que l'appareil est éteint	Lorsque l'utilisateur tourne le sélecteur de mode
Type 1	Réinitialisation	Non réinitialisé
Type 2	Non réinitialisé	Réinitialisation
Type 3	Réinitialisation	Réinitialisation

- En cas de modification des réglages enregistrés dans la case attribuée au sélecteur de mode, les réglages appliqués au sélecteur de mode sont également modifiés.

## Personnalisation des commandes

### Réglage du fonctionnement des boutons

C2

Vous pouvez régler les fonctions à utiliser lorsque l'utilisateur appuie sur ▲▼◀▶, SR, RAW, , ,  ou AE-L. Ces boutons personnalisables sont appelés « Bouton Fx ».

Il est possible de vérifier sur l'écran d'état la fonction définie pour chaque bouton.

#### 1 Sélectionnez [Bouton Fx] dans le menu C2 et appuyez sur ►.

L'écran [Bouton Fx] apparaît.

#### 2 Utilisez ▲▼ pour sélectionner un bouton, puis appuyez sur ►.

L'écran permettant de régler la fonction du bouton sélectionné s'affiche.

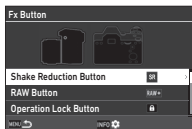

#### 3 Utilisez ▲▼ pour sélectionner la fonction à attribuer à chaque bouton.

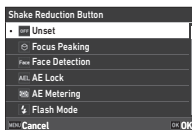



Les fonctions suivantes peuvent être attribuées.



Aide à la mise au point	Shake Reduction <sup>*3</sup>
Détection de visage	Correction automatique de la ligne d'horizon
Verrouillage AE	Ajustement de la composition <sup>*4</sup>
Mesure de l'exposition automatique	Verrouillage des commandes <sup>*3</sup>
Mode Flash	Live View ponctuel <sup>*5</sup>
Mode de déclenchement	Utilisation de l'écran tactile
Déclenchement	Éclairage du viseur
Bracketing <sup>*1</sup>	Éclairage de l'écran LCD
Retardateur/ Télécommande	Affichage du niveau électronique
Prise de vue HDR	Mode lecture
Simulateur de filtre AA	Réglage d'affichage extérieur
Format de fichier ponctuel <sup>*2</sup>	Affichage nocturne
Rogner <sup>*3</sup>	Réglage LAN sans fil
Personnaliser l'image	

\*1 Modifie le nombre de prises de vue et la valeur de bracketing.

\*2 Modifie le format de fichiers en fonction du réglage [Format de fichiers] lorsque l'utilisateur appuie sur le bouton. (p.99)

\*3 Appuyez sur **INFO** pour effectuer des réglages détaillés.

\*4 Affiche l'écran [Ajustement de la composition] lorsque la molette de fonction /LV/ est réglée sur LV.

\*5 Bascule sur la prise de vue avec Live View tout en gardant la molette de fonction /LV/ réglée sur .

#### 4 Appuyez sur OK.







L'écran de l'étape 2 réapparaît. Répétez les étapes 2 à 4.

#### 5 Appuyez deux fois sur **MENU**.

## 🌀 Aide-mémoire

- Vous pouvez vérifier les fonctions attribuées à chaque bouton depuis l'écran d'état.
- Vous pouvez régler la même fonction à plusieurs boutons.
- Les interrupteurs de réglages ou l'écran de réglage apparaissent lorsque l'utilisateur appuie sur le bouton Fx.
- Selon la fonction attribuée, un bip sonore retentit lorsque l'utilisateur appuie sur le bouton Fx. Pour éviter que l'appareil n'émette le bip sonore, modifiez le réglage [Fonctionnement du bouton Fx] de [Réglage des effets sonores] dans le menu 3. (p.106)
- Lorsque [Rognage], [Shake Reduction] ou [Verrouillage des commandes] est attribué au bouton Fx, appuyez sur **INFO** sur l'écran de l'étape 2 pour régler le fonctionnement de l'appareil lorsque l'utilisateur appuie sur le bouton.



<b>Rogner</b>	DÉSACTIVÉ→1.3x→1.7x DÉSACTIVÉ→1.3x DÉSACTIVÉ→1.7x
<b>Shake Reduction</b>	DÉSACTIVÉ→AUTO→PAN (panoramique) AUTO→PAN (panoramique) DÉSACTIVÉ→AUTO DÉSACTIVÉ→PAN (panoramique)
<b>Verrouillage des commandes</b>	Verrouiller le changement d'exposition (Vitesse d'obturation, Valeur d'ouverture, Sensibilité ISO, Correction IL,  , Verrouillage AE) Prévention contre les erreurs de manipulation (  ,  ,  ,  ,  , <b>MENU</b> )

## Réglage du format de fichier ponctuel

Vous pouvez modifier temporairement le format de fichier en appuyant sur le bouton durant la prise de vue. Sélectionnez le format de fichier utilisé lorsque l'utilisateur appuie sur le bouton pour chaque réglage du [Format de fichier].

### 1 Sélectionnez [Format de fichier ponctuel] à l'étape 3 de la procédure « Réglage du fonctionnement des boutons » (p.98).

### 2 Appuyez sur **INFO** sur l'écran [Bouton Fx]. L'écran [Format de fichier ponctuel] apparaît.

### 3 Effectuez les réglages pour [Options JPEG], [Options RAW] et [Options RAW+JPEG].

Sélectionnez le format de fichier à modifier à chaque fois que vous appuyez sur le bouton.

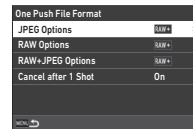

### 4 Effectuez le réglage [Annuler après 1 photo].

<b>Activé</b>	Le format de fichier revient au réglage [Format de fichiers] dans le menu 4 après la prise d'une photo.
<b>Désactivé</b>	Le format de fichier est conservé jusqu'à ce que les opérations ci-dessous soient effectuées. <ul style="list-style-type: none"> <li>Éteignez l'appareil.</li> <li>Passage entre les modes utilisateur</li> <li>Réglage de l'appareil en mode prise de vue.</li> <li>Réglage de l'appareil en mode </li> </ul>

### 5 Appuyez deux fois sur **MENU**. L'appareil revient au mode veille.

### 🌀 Attention

- La fonction Format de fichier ponctuel ne peut pas être utilisée si le réglage [Options de carte mémoire] est réglé sur [RAW/JPEG distincts] dans le menu 4. (p.47)

## Réglage des fonctionnements en mise au point automatique et verrouillage AE

C2

Vous pouvez régler l'utilisation des boutons et la durée de réglage pour la mise au point automatique et le verrouillage AE dans [Réglages AF/verrouil.AE] du menu **C2**. Les réglages suivants peuvent être effectués pour [Photo].

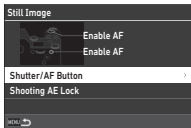

<b>Déclencheur/ Bouton AF</b>	Règle les opérations à effectuer lorsque l'utilisateur appuie sur <b>SHUTTER</b> à mi-course ou lorsqu'il appuie sur <b>AF</b> .
<b>Verrouillage AE pour prise de vue</b>	Définit le temps pour verrouiller la valeur d'exposition.

En mode **■**, la fonction **AF** est fixée sur un fonctionnement à mise au point automatique. Réglez cette fonction si vous souhaitez procéder à la mise au point automatique avec **SHUTTER**.

### ● Aide-mémoire

- Si un objectif capable d'effectuer un suivi AF est monté sur l'appareil, vous pouvez activer et désactiver le fonctionnement de suivi en appuyant sur **OK** durant l'enregistrement d'une séquence vidéo.

## Réglage du fonctionnement de la molette de fonction

C2

Pour chaque mode d'exposition, vous pouvez régler les fonctions pour les moments auxquels vous tournez ou , lorsque vous appuyez sur **Q** et lorsque l'option [Molette de fonction] est réglée pour Smart Function et que vous tournez .

- Sélectionnez [Programmation de la molette de fonction] dans le menu C2 et appuyez sur ►.**  
L'écran [Programmation de la molette de fonction] apparaît.

- Sélectionnez [Photo] ou [Vidéo] et appuyez sur ►.**

L'écran de sélection du mode d'exposition apparaît.

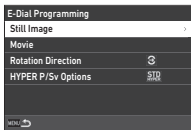

- Utilisez ◀▶ pour choisir un mode d'exposition, puis appuyez sur OK.**

Les réglages suivants sont affichés.

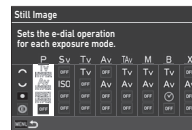







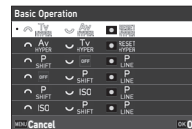

- Sélectionnez [Opération de base] et appuyez sur ►.**



- Utilisez ▲▼ pour sélectionner la combinaison de fonctions à utiliser lorsque l'utilisateur tourne , ou et lorsqu'il appuie sur Q.**



<b>Tv</b>	Modifie la vitesse d'obturation.
<b>Tv SHIFT</b>	Décale la vitesse d'obturation.
<b>Av</b>	Modifie la valeur d'ouverture.
<b>Av SHIFT</b>	Décale la valeur d'ouverture.
<b>ISO</b>	Modifie la sensibilité ISO.
<b>ISO AUTO</b>	Ajuste automatiquement la sensibilité ISO.
<b>Sv SHIFT</b>	Décale la sensibilité ISO.
<b>+</b>	Corrige la valeur d'exposition.

	Réinitialise la valeur d'exposition corrigée.
	Exécute le changement de programme.
	Exécute la ligne de programme.
	Fait passer l'appareil en mode Hyper.
	Fait passer l'appareil en mode Hyper avancé.
	Annule le mode Hyper.
	Active/désactive l'exposition minutée.
	Indisponible

## 6 Appuyez sur **OK**.

L'écran de l'étape 4 réapparaît.

Lorsque la fonction [Molette de fonction] est réglée sur Smart Function, effectuez le réglage [Molette Smart Function].



## 7 Appuyez sur **MENU**.

L'écran de l'étape 3 réapparaît.

Répétez les étapes 3 à 7.

## 8 Appuyez trois fois sur le bouton **MENU**.

### Aide-mémoire

- Vous pouvez vérifier les fonctions attribuées à chaque molette de fonction depuis l'écran d'état.
- Lors de l'affectation d'une fonction à , affectez la [Molette de fonction] à [Smart Function] dans le menu **C2**. (p.102)
- Si vous sélectionnez [Sens de rotation] sur l'écran de l'étape 2, vous pouvez inverser l'effet obtenu en tournant  ou .
- Si vous sélectionnez l'option [Options HYPER P/Sv] sur l'écran de l'étape 2, vous pouvez définir le fonctionnement de l'appareil lorsque ce dernier entre en mode Hyper en mode **P** ou **Sv**.

<b>Standard</b>	Détermine l'exposition en mettant en priorité les dernières vitesses d'obturation et valeur d'ouverture à avoir été modifiées.
<b>Avancé</b>	Corrige les paramètres d'exposition modifiés : Sensibilité ISO, vitesse d'obturation et valeur d'ouverture Lorsque tous les paramètres ont été modifiés, l'appareil entre en mode Hyper <b>M</b> .

Vous pouvez enregistrer cinq fonctions pour Smart Function.

**1** Sélectionnez l'option [Smart Function] dans le menu **C2** et appuyez sur ►.

L'écran [Smart Function] apparaît.

**2** Sélectionnez un numéro de fonction entre [Fonction 1] et [Fonction 5], et appuyez sur ►.

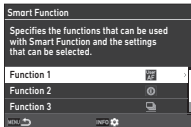

**3** Utilisez ▲▼ pour sélectionner la fonction à attribuer à chaque numéro de fonction.

Les fonctions suivantes peuvent être attribuées.

Vous pouvez enregistrer jusqu'à six réglages par fonction.

Vous pouvez également enregistrer l'ordre des réglages.

Annuler	Ligne de programme *2
AF utilisateur *1 *2	Déclenchement *2
Mode AF	Simulateur de filtre AA *2
Zone AF active *2	Prise de vue HDR *2
Maintenir l'état AF *2	Rogner *2
Aide à la mise au point *2	Personnaliser l'image *2
Mesure de l'exposition automatique *2	Shake Reduction *2
Molette de fonction *3	Agrandir l'affichage
Sensibilité ISO	Guide de cadrage
Correction IL	Réglage d'affichage extérieur
Correction d'exposition au flash	

\*1 L'appareil photo fonctionne avec les réglages [Mode AF], [Zone AF active] et [Maintien de l'état AF] effectués à l'avance dans [AF avec viseur].

\*2 Appuyez sur **INFO** pour effectuer des réglages détaillés.

\*3 Vous pouvez modifier la sensibilité ISO et les valeurs de correction de l'exposition enregistrées à l'avance pour chaque mode d'exposition en tournant **○**.

**4** Appuyez sur **OK**.

L'écran de l'étape 2 réapparaît.

Répétez les étapes 2 à 4.

**5** Appuyez deux fois sur **MENU**.

Vous pouvez personnaliser les fonctions affichées sur l'écran de contrôle.

Certaines fonctions des menus **☰**, **■** et **↖** peuvent être enregistrées comme éléments de l'écran de contrôle.

**1** Sélectionnez [ÉCRAN de contrôle] dans le menu **C5** et appuyez sur ►.

**2** Sélectionnez [Photo] ou [Vidéo] et appuyez sur ►.

L'écran de personnalisation de l'écran de contrôle apparaît.

**3** Utilisez ▲▼◀▶ pour sélectionner la fonction à modifier.

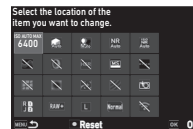

**4** Appuyez sur **OK**.

Les fonctions sélectionnables s'affichent dans le menu contextuel.

**5** Utilisez ▲▼ pour sélectionner la fonction à enregistrer.

Sélectionnez [–] si vous ne voulez enregistrer aucune fonction.

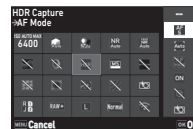

**6** Appuyez sur **OK**.

L'écran de l'étape 3 réapparaît.

Appuyez sur **■** pour réinitialiser les fonctions par défaut.

**7** Appuyez trois fois sur le bouton **MENU**.

**● Aide-mémoire**

- Si vous affichez l'écran de contrôle en mode veille, vous pouvez afficher l'écran de l'étape 3 en appuyant sur **☰** afin de personnaliser l'écran de contrôle.



## Réglage de l'écran, des témoins, de l'éclairage et des effets sonores

### Détecteur oculaire

C4

Vous pouvez régler le fonctionnement de l'appareil lorsque le détecteur oculaire détecte l'œil de l'utilisateur. Pour ce faire, utilisez l'option [Détecteur oculaire] du menu C4.

<b>Liaison de l'affichage de l'écran</b>	Désactive le rétroéclairage de l'écran lorsque le détecteur oculaire détecte l'œil de l'utilisateur.
<b>AE avec détecteur oculaire</b>	Débuté la mesure lorsque le détecteur oculaire détecte l'œil de l'utilisateur.
<b>Sensibilité de détection</b>	Définit la sensibilité de détection du détecteur oculaire.

### Affichage du viseur

C4

Vous pouvez régler l'affichage du viseur dans l'option [Affichage du viseur] au menu C4.

<b>Écran du viseur</b>	Définit la combinaison des éléments d'affichage, notamment le guide de cadrage, le niveau électronique, le cadre AF, le cadre de mesure spot, les points AF et les icônes Smart Function (p.103).
	Règle le type de niveau électronique sur [Niveau + inclinaison] ou [Niveau].
<b>Éclairage du viseur</b>	Définit si le viseur doit être éclairé ou non. Si l'option [Automatique] est définie, le viseur s'allume uniquement dans les endroits sombres.
<b>Affichage des informations extérieures au champ de vue</b>	Définit si des informations, comme la valeur d'exposition, doivent s'afficher ou non à l'extérieur du champ de vue sur le viseur.

## Réglage de l'affichage sur l'écran du viseur

Vous pouvez choisir l'affichage du viseur parmi quatre modèles enregistrés. Vous pouvez également modifier les éléments à afficher pour chaque modèle.

### 1 Sélectionnez [Écran du viseur] dans [Affichage du viseur] du menu C4, puis appuyez sur ►.

L'écran [Écran du viseur] apparaît.

### 2 Sélectionnez [Modèle d'affichage actuel] et appuyez sur ►, puis sélectionnez un modèle entre F1 et F4.

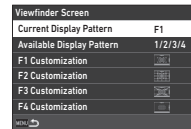

### 3 Lors de la personnalisation des éléments d'affichage, sélectionnez [F1 Personnalisation] à [F4 Personnalisation] et appuyez sur ►.

Vous pouvez ensuite choisir le style de quadrillage, et activer ou désactiver l'affichage de chacun des éléments.

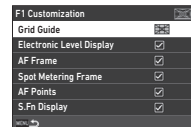

### 4 Appuyez quatre fois sur MENU.

#### 🌀 Aide-mémoire

- Vous pouvez facilement changer les modèles d'écran du viseur via Smart Function ou l'écran de contrôle. Si vous ne souhaitez pas utiliser certains modèles, sélectionnez [Modèle d'affichage disponible] sur l'écran de l'étape 2, et réglez l'option sur  (Désactivé).

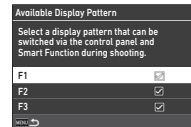

6

Réglages

Vous pouvez régler l'éclairage de l'écran LCD via l'option [Écran LCD] du menu **C4**.

<b>Luminosité de l'éclairage</b>	Règle la luminosité de [Faible] à [Élevé].
<b>Éclairage de l'écran LCD</b>	[Auto] : Active l'éclairage de l'écran LCD au début de la mesure, lorsque l'utilisateur effectue une prise de vue avec le viseur. [Manuel] : Active l'éclairage de l'écran LCD lorsque l'utilisateur appuie sur le bouton auquel la fonction [Éclairage de l'écran LCD] a été attribuée dans [Bouton Fx] du menu <b>C2</b> . [Désactivé] : N'active pas l'éclairage de l'écran LCD.

Vous pouvez régler les informations affichées sur l'écran via l'option [Affichage de l'écran] dans le menu **C4**.

<b>Réglages de couleurs</b>	Définit les [Couleurs] et le [Style] de l'écran d'état et de l'écran de contrôle.
<b>Écran d'état</b>	Définit les options [Rotation automatique de l'affichage], [Affichage du niveau électronique], [Type du niveau électronique] et [Design du niveau électronique].
<b>Live View</b>	Définit les options [Affichage des informations de prise de vue], [Type du niveau électronique], [Design du niveau électronique] et [Réduction du scintillement].
<b>Affichage des informations de lecture</b>	Définit les informations à afficher lorsque l'utilisateur change d'écran avec <b>INFO</b> en mode lecture.
<b>Guide de cadrage</b>	Définit [Style du quadrillage] et [Couleur de quadrillage] des lignes de la grille affichées lors de la prise de vue avec Live View et en mode lecture.

Vous pouvez choisir l'affichage de Live View parmi trois modèles enregistrés. Vous pouvez également modifier les éléments à afficher pour chaque modèle.

## 1 Sélectionnez [Live View] dans [Affichage de l'écran] du menu **C4** et appuyez sur ►.

L'écran [Live View] apparaît.

## 2 Sélectionnez [Affichage des informations de prise de vue] et appuyez sur ►.

## 3 Sélectionnez [Modèle d'affichage actuel] et appuyez sur ►, puis sélectionnez un modèle de L1 à L3.

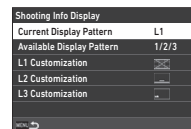

## 4 Lors de la personnalisation des éléments d'affichage, sélectionnez [Personnalisation L1] à [Personnalisation L3], puis appuyez sur ►.

Il est possible d'activer ou de désactiver l'affichage de chaque élément.

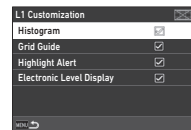

## 5 Appuyez quatre fois sur **MENU**.

### ● Aide-mémoire

- Vous pouvez basculer entre l'affichage des informations de prise de vue Live View en appuyant sur **INFO** lors de la prise de vue. Si vous ne souhaitez pas utiliser certains modèles, sélectionnez [Modèle d'affichage disponible] sur l'écran de l'étape 3, et réglez l'option sur  (Désactivé).

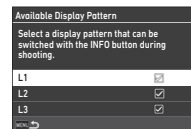

Vous pouvez régler la luminosité, la saturation et la balance des couleurs de l'écran.

## 1 Sélectionnez [Ajustement de l'écran] dans le menu ↩ 2 et appuyez sur ►.

L'écran d'ajustement de l'écran apparaît.

## 2 Réglez chaque élément.



### Opérations possibles

▲▼	Sélectionne un élément.
◀▶	Règle la valeur.
INFO	[Luminosité] : Permet de basculer entre l'ajustement automatique et l'ajustement manuel.
⏏	Réinitialise la valeur au réglage par défaut.

## 3 Appuyez sur OK.

### ⚠ Attention

- La [Luminosité] ne peut pas être réglée si la luminosité de l'écran est réglée via l'option [Réglage d'affichage extérieur] du menu ↩ 2.

### 📌 Aide-mémoire

- Le détecteur oculaire est utilisé lorsque l'ajustement automatique (réglage par défaut) est sélectionné pour [Luminosité]. Si le détecteur oculaire se trouve à l'ombre ou est exposé à une lumière forte, il est possible que vous ne puissiez pas régler correctement la luminosité. Si vous souhaitez ne pas modifier la luminosité automatiquement, utilisez l'ajustement manuel.

Vous pouvez régler l'affichage et le fonctionnement de « Affichage Immédiat » s'affichant immédiatement après une prise de vue dans [Affichage Immédiat] du menu C4.

<b>Durée d'affichage</b>	Définit la durée de l'affichage immédiat. Lorsque [Heure d'affichage] est réglé sur [Maintenir], l'Affichage immédiat s'affichera jusqu'à l'opération suivante.
<b>Agrandir l'affichage</b>	Affiche l'image agrandie en utilisant  pendant l'affichage immédiat.
<b>Enregistrement RAW (bouton RAW)</b>	Enregistre les données RAW en utilisant <b>RAW</b> pendant l'affichage immédiat.
<b>Suppression d'image (Bouton supprimer)</b>	Supprime l'image affichée en utilisant  pendant l'affichage immédiat.
<b>Gestion d'image (Bouton AE-L)</b>	Affiche l'écran de gestion des fichiers (pour [Supprimer], [Enregistrement des données RAW], [Protéger] et [Réservation de transfert]) avec <b>AE-L</b> pendant l'Affichage immédiat.
<b>Histogramme</b>	Affiche l'histogramme pendant l'affichage immédiat.
<b>Alerte hautes lumières</b>	Affiche l'alerte de hautes lumières durant l'Affichage immédiat.



Pour définir le fonctionnement de l'appareil lorsque vous zoomez sur l'écran, utilisez l'option [Agrandir l'affichage] du menu C4.

<b>Zoom rapide</b>	[Agrandissement de l'affichage] : Définit l'agrandissement de l'affichage pour la fonction de zoom rapide. [Déclenchement du zoom] : Définit le fonctionnement du déclenchement pour la fonction de zoom rapide.
<b>Agrandissement de mise au point</b>	Effectue un zoom de l'écran en centrant le point mis au point.

## Avertissement

C4



Vous pouvez choisir d'afficher l'icône d'avertissement sur le viseur et sur l'écran et l'affichage LCD via l'option [Avertissement] dans le menu C4.

<b>Avertissement de déclenchement du verrouillage</b>	Affiche l'icône d'avertissement lorsqu'il est impossible de déclencher l'obturateur en raison d'un manque d'espace sur la carte mémoire ou d'un autre problème.
<b>Avertissement de déclenchement du retardateur</b>	Affiche l'icône d'avertissement lorsqu'il est impossible de déclencher l'obturateur immédiatement car l'option [Retardateur/ Télécommande] est activée dans l'option [Mode de déclenchement] du menu  3 ou en raison d'autres problèmes.
<b>Avertissement de traitement d'images</b>	Affiche l'icône d'avertissement lorsqu'une fonction est activée pour laquelle le traitement de l'image prend trop de temps après la prise de vue, comme [Prise de vue HDR] dans le menu  3.

## Témoins lumineux

3



Vous pouvez définir si vous souhaitez que chaque témoin de [Témoins lumineux] du menu 3 s'allume ou non.

<b>Retardateur</b>	Fait clignoter les témoins lumineux pendant le compte à rebours de la prise de vue avec [Retardateur (12 s.)], [Retardateur (2 s.)] ou [Télécommande (3 s.)] dans [Mode Déclenchement] du menu  3.
<b>Télécommande</b>	Fait clignoter les témoins durant la veille pour une prise de vue effectuée avec [Télécommande] dans [Mode de déclenchement] du menu  3.
<b>Unité GPS</b>	Allume les témoins lorsque l'unité GPS est montée sur l'appareil.

## Effets sonores

3

Vous pouvez régler le volume sonore des bips dans [Volume des effets sonores] (0 à 5), et activer ou désactiver les bips sonores dans [Réglage des effets sonores] du menu 3.

<b>Son d'obturateur électronique</b>	Émet un son d'obturateur électronique lors de la prise de vue si l'option [Sélection du mode d'obturation] est réglée sur [Obturateur électronique] dans le menu  3.
<b>Mise au point effectuée</b>	Définit si un bip sonore doit être émis ou non lorsque le sujet est net.
<b>Verrouillage AE</b>	Définit si un bip sonore doit être émis ou non lorsque la valeur d'exposition est verrouillée.
<b>Compte à rebours</b>	Permet d'émettre un bip sonore durant le compte à rebours pour une prise de vue avec les options [Retardateur] ou [Télécommande (3 s)] via l'option [Mode de déclenchement] du menu  3.
<b>Miroir levé</b>	Permet d'émettre un bip sonore pendant la prise de vue avec miroir verrouillé lorsque l'option [Prise de vue avec miroir verrouillé] dans [Mode déclenchement] est activée, dans le menu  3.
<b>Utilisation du bouton Fx</b>	Permet d'émettre un bip sonore lorsque vous appuyez sur le bouton Fx à laquelle sont attribués [Format de fichier ponctuel], [Recadrage], [Shake Reduction], [Correction automatique de la ligne d'horizon], [Utilisation de l'écran tactile], [Éclairage du viseur], [Éclairage de l'écran LCD], [Affichage du niveau électronique], [Affichage nocturne] ou [Réglage LAN sans fil].

## Sélection des réglages à enregistrer dans l'appareil

C5

Les valeurs de réglage de la plupart des fonctions de l'appareil sont enregistrées même si l'utilisateur éteint l'appareil.

Pour les réglages des fonctions suivantes, vous pouvez choisir d'enregistrer les réglages (☑:: Activé) ou rétablir les réglages à leurs valeurs par défaut (☐: Désactivé) lorsque l'utilisateur éteint l'appareil. Procédez aux réglages dans [Mémoire] du menu C5.

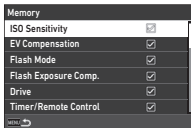

Sensibilité ISO	Clarté
Correction IL	Ajustement de la composition
Mode Flash	Affichage des informations de prise de vue
Correction d'exposition au flash	Affichage des informations de lecture
Déclenchement retardateur/	Image pour lecture
Télécommande	Verrouillage des commandes
Prise de vue HDR	Réglage d'affichage extérieur
Rogner	Affichage nocturne
Personnaliser l'image	Limiteur de mise au point
Filter numérique	

### 🌀 Aide-mémoire

- Lorsque [Reset] dans le menu 8 est activé, tous les réglages [Mémoire] reprennent leurs valeurs par défaut.

## Réglages de la gestion de fichiers

### Spécification des réglages des dossiers/fichiers

1

#### Créer un nouveau dossier

Lorsque [Créer un nouveau dossier] est sélectionné dans le menu 1, un dossier est créé avec un nouveau numéro lors de l'enregistrement de l'image suivante.

#### ⚠ Attention

- Vous ne pouvez pas créer successivement plusieurs dossiers.

#### 🌀 Aide-mémoire

- Un nouveau dossier est automatiquement créé dans les cas suivants.
  - Lorsque le [Mode de déclenchement] est réglé sur [Intervallomètre] dans le menu 3 (p.72)
  - Lorsque [Enregistrer les images intermédiaires] est réglé sur [Non composite] ou [Composite] dans [Composition par intervalle] de [Mode de déclenchement] dans le menu 3 (p.73)
  - Lorsque la fonction [Développement RAW] du menu 4 est exécutée depuis l'écran d'affichage multi-image, l'écran d'affichage par dossier ou l'écran d'affichage par date de prise de vue (p.89)

6

Réglages

## Nom de dossier

Lorsque des images sont prises avec cet appareil, un dossier est créé automatiquement et les images prises y sont enregistrées. Chaque nom de dossier est composé d'un nombre séquentiel de 100 à 999 et d'une chaîne de cinq caractères. La chaîne de caractères du nom de dossier peut être modifiée.

### 1 Sélectionnez [Nom du dossier] dans le menu et appuyez sur .

L'écran [Nom du dossier] apparaît.

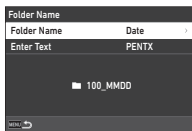

### 2 Sélectionnez l'option [Date] ou [Facultatif] pour [Nom du dossier] et appuyez sur .

<b>Date</b>	<p>Les quatre chiffres du mois et du jour de la date de prise de vue sont repris après le numéro du dossier.</p> <p>Le mois et le jour apparaissent en fonction du format de date réglé dans [Réglage de la date] du menu  7.</p> <p>Exemple) 101_0125 : Ce dossier contient les images prises le 25 janvier</p>
<b>Facultatif</b>	<p>Une chaîne de cinq caractères définis librement est indiquée après le numéro du dossier. (Réglage par défaut : PENTX)</p> <p>Exemple) 101PENTX</p>

L'écran de l'étape 1 réapparaît.

Si vous sélectionnez [Date] ou que vous n'avez pas besoin de changer la chaîne de caractères, passez à l'étape 6.

### 3 Appuyez sur pour sélectionner [Saisir du texte], puis appuyez sur .

L'écran de saisie de texte s'affiche.

### 4 Changez le texte.

Saisissez cinq caractères alphanumériques d'un octet.



#### Opérations possibles

- Déplace le curseur.
- Bascule entre les caractères alphabétiques et numériques.
- Saisit un caractère au niveau de la position du curseur.

### 5 Après avoir saisi le texte, appuyez sur .

L'écran de l'étape 1 réapparaît.

### 6 Appuyez deux fois sur .

#### Aide-mémoire

- Un dossier portant un nouveau numéro est créé lorsque le nom du dossier est modifié.

#### Attention

- Le nombre maximum de dossiers est 999. Lorsque le nombre de dossiers atteint 999, vous ne pouvez pas prendre de nouvelles images si vous essayez de modifier le nom du dossier ou de créer un nouveau dossier, ou lorsque le nombre de noms de fichiers atteint 9999. Dans ce cas, effectuer [Réinitialiser la numérotation] dans le menu 1.

## Nom de fichier

Une des chaînes de caractères suivantes est utilisée comme préfixe du nom de fichier en fonction du réglage de [Espace de couleurs] dans le menu .

Espace de couleurs	Nom de fichier
sRGB	IMGP****.JPG
AdobeRGB	_IMG****.JPG

Les quatre premiers caractères peuvent être remplacés par une chaîne de caractères de votre choix.

### 1 Sélectionnez [Nom de fichier] dans le menu 1 et appuyez sur .

L'écran [Nom de fichier] apparaît.

### 2 Sélectionnez [Photo] ou [Vidéo] et appuyez sur .

L'écran de saisie de texte s'affiche.

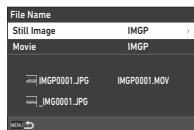

### 3 Changez le texte.

Vous avez la possibilité de saisir jusqu'à quatre caractères alphanumériques pour la première partie du nom du fichier, et les astérisques représentent les chiffres qui augmentent automatiquement photo après photo.

 Saisie de texte (p.108)

### 4 Appuyez deux fois sur **MENU**.

#### Aide-mémoire

- Lorsque [Espace de couleurs] est défini sur [AdobeRGB], le préfixe du nom de fichier est « \_ » et les trois premiers caractères de la chaîne de caractères saisis deviennent le nom du fichier.
- Pour les séquences vidéo, indépendamment du réglage [Espace de couleurs], le nom de fichier est « IMG\*\*\*\*.MOV » ou celui avec la chaîne de caractères saisie.

## Numérotation séquentielle

Dans l'option [Numérotation séquentielle] du menu  1, vous pouvez définir s'il faut poursuivre la numérotation séquentielle pour les noms de dossiers et de fichiers, même si un nouveau dossier est créé ou que les cartes mémoire sont remplacées.

Le numéro de série est conservé ou réinitialisé aux minutages suivants, en fonction du réglage [Numérotation séquentielle].

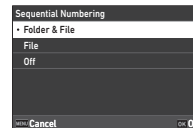

Numérotation séquentielle	En cas de création d'un nouveau dossier	En cas de remplacement des cartes mémoire	
	N° de fichier	Nom Fichier	N° de fichier
<b>Dossier et fichier</b>	Poursuivre	Poursuivre	Poursuivre
<b>Fichier</b>	Poursuivre	Réinitialisation	Poursuivre
<b>Désactivé</b>	Réinitialisation	Réinitialisation	Réinitialisation

## Réinitialiser la numérotation

Si l'utilisateur prend une nouvelle photo après avoir exécuté la fonction [Réinitialiser la numérotation] du menu  1, un dossier portant un nouveau numéro de dossier sera créé, et le numéro de fichier débute à 0001.

#### Aide-mémoire

- Lorsque le numéro de fichier 9999 est atteint, un nouveau dossier est créé et le numéro de fichier est réinitialisé.

## Réglage des Informations de copyright

1

Vous pouvez définir les informations relatives au photographe et au copyright intégrées dans les données Exif.

### 1 Sélectionnez [INFORMATIONS de copyright] dans le menu 1 et appuyez sur ►.

L'écran [Informations de copyright] apparaît.

### 2 Sélectionnez [Ajouter des informations de copyright] et appuyez sur ►, sélectionnez [Activé] ou [Désactivé], puis appuyez sur **OK**.

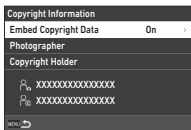

### 3 Sélectionnez [Photographe] ou [Défendeur du copyright], puis appuyez sur ►.

L'écran de saisie de texte s'affiche.

### 4 Changez le texte.

Vous pouvez saisir jusqu'à 32 caractères alphanumériques et symboles d'un octet.

 Saisie de texte (p.96)

### 5 Appuyez deux fois sur **MENU**.

#### Aide-mémoire

- Vous pouvez vérifier les informations Exif dans le menu « Affichage des informations détaillées » en mode lecture (p.15) ou à l'aide du logiciel fourni « Digital Camera Utility 5 ».



# Restrictions concernant l'association de fonctions spéciales

# : Limité X : Indisponible

		Simulateur de filtre AA	Prise de vue HDR	ASTROTRACER	Filtre numérique/ Clarté	Correction de la distorsion/ Correction de la diffraction	Enregistrement des données RAW
Mode de déclenchement	Prise de vue en rafale	# <sup>*1</sup>	X	X			X
	Bracketing	# <sup>*1</sup>	X	X			# <sup>*3</sup>
	Prise de vue avec miroir verrouillé	# <sup>*1</sup>	X				
	Surimpression	# <sup>*1</sup>	X	X	X	X	
	Intervallomètre	# <sup>*1</sup>		# <sup>*2</sup>			# <sup>*3</sup>
	Composition par intervalle	# <sup>*1</sup>	X	X	X	X	# <sup>*3</sup>
Simulateur de filtre AA			X	# <sup>*1</sup>			# <sup>*3</sup>
Prise de vue HDR		X		X	X		

\*1 Le [Bracketing] est indisponible.

\*2 Les options [Type 1] et [Type 2] ne sont disponibles que lorsque l'exposition minutée est activée.

\*3 Seule la dernière cadence peut être enregistrée.

## Fonctions disponibles avec les différents objectifs

Tous les modes de capture sont disponibles lorsque vous utilisez un objectif D FA, DA, DA L, FA ou FA J, ou lorsqu'un objectif avec une position **A** est utilisé avec la bague de diaphragme réglée sur la position **A**.

Lorsque des objectifs autres que ceux indiqués ci-dessus sont utilisés, ou lorsqu'un objectif avec une position **A** est utilisé dans une autre position que **A**, les restrictions suivantes s'appliquent.

✓ : Disponible # : Limité X : Indisponible

Objectif [Type de monture]	D FA	FA* <sup>6</sup>	F* <sup>6</sup>	A	M
	DA DA L	FA J			P
Fonction	[KAF] [KAF2] [KAF3] [KAF4]	[KAF] [KAF2]	[KAF]	[KA]	[K]
Mise au point automatique (objectif uniquement) (avec adaptateur AF 1,7x) <sup>1</sup>	✓ —	✓ —	✓ —	— #	— #
Mise au point manuelle (avec témoin de mise au point) <sup>2</sup> (avec dépoli de visée)	✓	✓	✓	✓	✓
Retouche manuelle du point	# <sup>4</sup>	X	X	X	X
Zone AF active [Zone auto]	✓	✓	✓	X <sup>9</sup>	X <sup>9</sup>
Mesure de l'exposition automatique [Multizone]	✓	✓	✓	✓	X
Mode <b>P/Sv/Tv/Av/TAv</b>	✓	✓	✓	✓	# <sup>10</sup>
Mode <b>M</b>	✓	✓	✓	✓	#
Flash automatique P-TTL <sup>3</sup>	✓	✓	✓	✓	X
Zoom motorisé	—	# <sup>7</sup>	—	—	—
Obtention automatique des informations de la focale de l'objectif	✓	✓	✓	X	X
Correction de l'objectif	# <sup>5</sup>	# <sup>8</sup>	X	X	X

- \*1 Objectifs ayant une ouverture maximale de F2,8 ou plus rapide. Uniquement disponible à la position **A**.
- \*2 Objectifs ayant une ouverture maximale de F5,6 ou plus rapide.
- \*3 Disponible lors de l'utilisation de l'AF540FGZ, l'AF540FGZ II, l'AF360FGZ, l'AF360FGZ II, l'AF201FG, l'AF200FG ou l'AF160FC.
- \*4 Uniquement disponible avec les objectifs compatibles.
- \*5 Les fonctions [Correction de distorsion] et [Correction de l'illumination périphérique] sont désactivées lorsque vous utilisez un objectif DA FISH-EYE 10-17 mm.
- \*6 Afin d'utiliser un objectif FA DOUX 28 mm F2,8, FA DOUX 85 mm F2,8 ou F DOUX 85 mm F2,8, réglez [Utilisation de la bague de diaphragme] sur [Activé] dans le menu **C6**. Vous pouvez prendre des photos avec l'ouverture que vous avez définie mais uniquement dans la plage d'ouverture manuellement réglable.
- \*7 Le zoom automatique et le zoom prédefini sont désactivés.
- \*8 La fonction Correction de l'objectif est disponible pour les objectifs FA suivants (seule la fonction [Correction de distorsion] peut être utilisée si la bague de diaphragme est réglée sur une position autre que **A**) : FA★24 mm F2 AL [IF], FA 28 mm F2.8 AL, FA 31 mm F1.8 Limited, FA 35 mm F2 AL, FA 43 mm F1.9 Limited, FA 50 mm F1.4, FA 77 mm F1.8 Limited, FA★85 mm F1.4 [IF], FA★200 mm F2.8 ED [IF], FA★MACRO 200 mm F4 ED, FA★300 mm F2.8 ED [IF], FA★300 mm F4.5 ED [IF], FA★400 mm F5.6 ED [IF], FA★600 mm F4 ED [IF], FA★28-70 mm F2.8 ED [IF], FA★80-200 mm F2.8 ED [IF] et FA★250-600 mm F5.6 ED [IF].
- \*9 Fixé sur [Spot].
- \*10 **Av** avec ouverture réglée sur grand ouvert. (La bague de diaphragme n'a aucun effet sur la valeur réelle de l'ouverture.)

### ⚠ Attention

- Lorsque le réglage de la bague de diaphragme est autre que **A** ou bien lorsqu'un objectif sans position **A** ou des accessoires comme un tube allonge sont utilisés, l'appareil ne fonctionne que si [Utilisation de la bague de diaphragme] est réglé sur [Activé] dans le menu **C6**. Reportez-vous à « Utilisation de la bague de diaphragme » (p.114) pour plus d'informations.
- Lorsqu'un objectif rétractable est monté et qu'il n'est pas déployé, vous ne pouvez pas prendre de photos ou utiliser certaines fonctions. Si l'objectif se rétracte pendant la prise de vue, l'appareil cesse de fonctionner.

## Noms des objectifs et noms des montures

	Monture	Nom de l'objectif	Type d'objectif
MF	S	S	Pour taille plein format 35 mm
	K	P, M	
	KA	A	
AF	KAF	D FA	Pour taille plein format 35 mm
		DA	Pour taille APS-C Sans la bague de diaphragme
		FA	Pour taille plein format 35 mm Non compatible avec zoom motorisé
		FA J	Pour taille plein format 35 mm Sans la bague de diaphragme
		F	Pour taille plein format 35 mm
	KAF2	DA	Pour taille APS-C Compatibilité avec le moteur intégré Sans la bague de diaphragme
		FA	Pour taille plein format 35 mm Compatible avec zoom motorisé
	KAF3 KAF4	D FA	Pour taille plein format 35 mm Spécifique au moteur intégré Sans la bague de diaphragme
		DA	Pour taille APS-C Spécifique au moteur intégré Sans la bague de diaphragme

- Les objectifs DA avec motorisation et les objectifs FA avec zoom motorisé utilisent la monture KAF2. (Parmi ces objectifs, les objectifs sans coupleur AF utilisent la monture KAF3.)
- La monture KAF3 équipée d'un mécanisme de diaphragme électromagnétique au lieu d'un levier de contrôle de l'ouverture est dénommée monture KAF4.
- Les objectifs à focale unique FA ainsi que les objectifs DA et DA L sans motorisation et D FA, FA J et F utilisent la monture KAF.

Reportez-vous aux manuels des objectifs concernés pour plus de précisions.

## Restrictions concernant le choix des points AF

Lorsque les objectifs suivants sont utilisés, il est impossible d'utiliser les points AF des deux côtés lors d'une prise de vue avec le viseur. Reportez-vous au site Internet de RICOH IMAGING pour obtenir les toutes dernières informations.

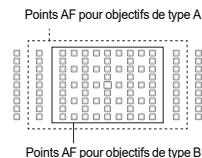

(À compter de octobre 2020)

Type	Objectif
A	smc PENTAX-F 35-70 mm F3.5-4.5
	smc PENTAX-F 35-80 mm F4-5.6
	smc PENTAX-FA 28 mm F2.8 AL
	smc PENTAX-FA 28 mm F2.8 soft
	smc PENTAX-FA 35-80 mm F4-5.6
	smc PENTAX-FAJ 18-35 mm F4-5.6
	smc PENTAX-FAJ 28-80 mm F3.5-5.6
	smc PENTAX-DA FISH-EYE10-17 mm F3.5-4.5 ED(IF)
	HD PENTAX-DA FISH-EYE10-17 mm F3.5-4.5 ED
	smc PENTAX-DA 50-200 mm F4-5.6 ED
	smc PENTAX-DA 50-200 mm F4-5.6 ED WR
	smc PENTAX-DAL 50-200 mm F4-5.6 ED
	smc PENTAX-DAL 50-200 mm F4-5.6 ED WR
	smc PENTAX-DA 18-250 mm F3.5-6.3 ED AL(IF)
B	smc PENTAX-DA 15 mm F4 ED AL Limited
	HD PENTAX-DA 15 mm F4 ED AL Limited
	smc PENTAX-DA 21 mm F3.2 AL Limited
	HD PENTAX-DA 21 mm F3.2 AL Limited
	HD PENTAX-DA 560 mm F5.6 ED AW

## Utilisation de la bague de diaphragme C6

L'obturateur peut être relâché même si la bague de diaphragme de l'objectif D FA, FA, F ou A n'est pas réglée sur la position **A** ou si un objectif sans position **A** est monté.

Réglez [Utilisation de la bague de diaphragme] sur [Activé] dans le menu **C6**.

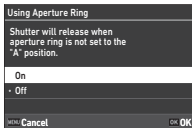

Sans le contrôle automatique de l'exposition, l'appareil fonctionne comme indiqué ci-dessous.

Sélecteur de mode	Fonctionnement de l'appareil
<b>P</b> , <b>Sv</b> , <b>Av</b>	Mode <b>Av</b>
<b>Tv</b>	Lorsque la sensibilité ISO est réglée sur ISO Auto : Mode <b>TAv</b> Si la sensibilité ISO est réglée à une valeur fixe : Mode <b>M</b>
<b>TAv</b>	Mode <b>TAv</b>
<b>M</b>	Mode <b>M</b>
<b>B</b>	Mode <b>B</b>
<b>X</b>	Mode <b>X</b>

### ● Aide-mémoire

- [F-] apparaît pour le témoin d'ouverture sur l'écran d'état, etc. Lorsque [Enregistrement des informations d'ouverture] est réglé sur [Activé] dans le menu **C6**, la valeur d'ouverture réglée avec , , et s'affiche, et seul « F » clignote.
- Réglez [Enregistrement des informations d'ouverture] sur [Activé] dans le menu **C6** pour enregistrer la valeur d'ouverture réglée pour l'enregistrement avec , , et dans les images prises.

### ● Attention

- Lors d'une prise de vue avec le contrôle automatique de l'exposition, tenez compte des points suivants.
  - Il est possible de prendre des photos avec la valeur d'ouverture définie mais un écart d'exposition peut se produire.
- Lors d'une prise de vue avec le viseur optique, il vous est impossible de vérifier la vitesse d'obturation et la sensibilité ISO avant de réaliser la prise de vue, car la mesure s'effectue immédiatement avant le déclenchement. Si vous réalisez une prise de vue avec Live View, vous pouvez vérifier la vitesse d'obturation et la sensibilité ISO avant la prise de vue, car l'ouverture est toujours limitée.
- Si vous montez un objectif avec un diaphragme automatique monté, l'ouverture est immédiatement limitée avant le déclenchement, ce qui provoque un retard du déclenchement.

### Comment obtenir l'exposition correcte avec la bague de diaphragme non réglée sur **A**

L'exposition correcte peut être obtenue à l'aide des procédures suivantes lorsque la bague de diaphragme n'est pas réglée sur **A**.

- Réglez le sélecteur de mode sur **M**.
- Réglez la bague de diaphragme sur l'ouverture souhaitée.
- Appuyez sur .  
La vitesse d'obturation appropriée sera définie.
- Si l'exposition correcte ne peut pas être obtenue, ajustez la sensibilité ISO.

La fonction Shake Reduction opère en obtenant les informations sur l'objectif, comme la focale. Réglez la focale si vous utilisez un objectif dont la focale ne peut pas être obtenue automatiquement.

## 1 Réglez [Utilisation de la bague de diaphragme] sur [Activé] dans le menu C6.

## 2 Éteignez l'appareil.

## 3 Montez un objectif sur l'appareil et allumez l'appareil.

L'écran [Focale d'objectif MF] s'affiche.

## 4 Utilisez ▲▼◀▶ pour régler la focale.

Vous pouvez également sélectionner la focale depuis l'historique de saisie en appuyant sur **INFO**.

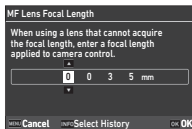

## 5 Appuyez sur **OK**.

### 📌 Aide-mémoire

- Vous pouvez modifier le réglage de la focale via l'option [Focale d'objectif MF] dans le menu C6.
- Si vous utilisez un objectif à zoom, sélectionnez la focale réelle correspondant au réglage du zoom utilisé.
- Afin de ne pas saisir la focale au moment d'allumer l'appareil si l'objectif monté ne permet pas d'obtenir les informations de focale automatiquement, réglez [Saisie de focale au démarrage] sur [Désactivé] dans le menu C6.
- Afin d'enregistrer les informations de focale que vous saisissez dans l'image si l'objectif monté ne permet pas d'obtenir les informations de focale automatiquement, réglez [Utilisation de la bague de diaphragme] sur [Activé] dans le menu C6.

# Fonctions en cas d'utilisation d'un flash externe

L'utilisation des flashes externes suivants (en option) active divers modes flash, tels que le mode flash automatique P-TTL.

✓ : Disponible # : Limité ✗ : Indisponible

	Flash compatible	AF540FGZ AF540FGZ II AF360FGZ AF360FGZ II	AF201FG AF200FG AF160FC
Fonction de l'appareil			
Flash réduction des yeux rouges	✓	✓	
Décharge de flash automatique *1	#*2	#*2	
Basculement automatique sur la vitesse de synchronisation du flash	✓	✓	
Réglage automatique de la valeur d'ouverture en mode <b>P</b> ou <b>Tv</b>	#*2	#*2	
Flash automatique P-TTL	#*2	#*2	
Synchro flash vitesses lentes	✓	✓	
Correction d'exposition au flash	✓	✓	
Lumière d'assistance AF du flash externe	#*3	✗	
Synchro flash sur le deuxième rideau *4	✓	#*5	
Synchro flash contrôle des contrastes	#*6	#*7	
Flash asservi	#*6	✗	
Synchro flash hautes vitesses	✓	✗	
Prise de vues sans fil	#*6	✗	

- \*1 Seul le mode **AUTO** est disponible pour le mode capture.
- \*2 Disponible uniquement en cas d'utilisation d'un objectif D FA, DA, DA L, FA, FA J, F ou A. (Lors de l'utilisation d'un objectif avec une bague de diaphragme, réglez la bague de diaphragme sur la position **A**).
- \*3 La lumière d'assistance AF n'est pas disponible avec le flash AF540FGZ ou AF360FGZ.
- \*4 Vitesse d'obturation inférieure ou égale à 1/100 secondes.
- \*5 Non disponible avec le flash AF200FG ou AF160FC.
- \*6 Plusieurs flashes AF540FGZ, AF540FGZ II, AF360FGZ ou AF360FGZ II sont requis.
- \*7 Disponible uniquement avec le flash AF540FGZ, AF540FGZ II, AF360FGZ ou AF360FGZ II.

### ⚠ Attention

- Les flashes avec polarité inversée (le contact central sur le sabot est la borne négative) ne peuvent pas être utilisés, sous peine d'endommager l'appareil et le flash.
- N'utilisez pas d'accessoires dotés d'un nombre différent de contacts comme la « prise sabot » pour ne pas provoquer de dysfonctionnements.
- L'utilisation de flashes d'autres fabricants peut entraîner une panne de l'appareil.

### 🕒 Aide-mémoire

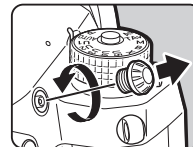

- Avec le flash AF540FGZ, AF540FGZ II, AF360FGZ ou AF360FGZ II, vous pouvez utiliser le flash synchro haute vitesse pour décharger le flash et prendre une photo à une vitesse d'obturation supérieure à 1/200 s. Réglez le mode d'exposition sur **Tv**, **TAv** ou **M**.
- En utilisant deux flashes externes (AF540FGZ, AF540FGZ II, AF360FGZ ou AF360FGZ II) ou plusieurs flashes externes, vous pouvez utiliser le mode sans fil pour des prises de vue en mode flash P-TTL sans raccorder les flashes avec un cordon. Dans ce cas, réglez le canal de l'appareil sur les flashes externes.
- Vous pouvez régler la vitesse de synchronisation du flash via l'option [Vitesse synchro mode X] du menu **C5**.
- Vous pouvez raccorder un flash externe à l'appareil avec un câble synchro en utilisant la prise X-sync. Retirez le cache de la prise synchro 2P pour raccorder un câble synchro à la prise synchro X.



## Utilisation de l'unité GPS

Lorsque l'unité GPS O-GPS1 ou O-GPS2 en option est montée sur l'appareil, les informations GPS sont enregistrées dans les informations de prise de vue d'une image, et il devient possible d'utiliser la fonction « ASTROTRACER ».

Vous pouvez vérifier l'état du positionnement du GPS sur l'écran d'état et l'écran Live View.

	Positionnement 3D
	Positionnement 2D
	Aucun positionnement



Lorsqu'une photo est prise alors que le GPS est activé, les informations GPS sont enregistrées en interne dans le fichier image. Les informations GPS ne sont pas enregistrées dans le fichier vidéo. Vous pouvez vérifier les informations GPS dans « Affichage des informations détaillées » en mode lecture. (p.15)

### ⚠ Attention

- Les fonctions « Boussole électronique », « Navigation simple » et « Synchronisation temporelle GPS » ne peuvent pas être utilisées avec cet appareil.

### 📖 Aide-mémoire

- Reportez-vous au manuel de l'unité GPS pour savoir comment monter l'unité et obtenir des informations sur les fonctions de l'unité.
- Procédez à l'étalonnage avec le GPS avant d'effectuer une prise de vue. Pour ce faire, utilisez l'option [Étalonnage] dans [Réglages GPS] du menu  4 pour obtenir correctement les informations GPS.

## Prise de vue de corps célestes (ASTROTRACER)

En adaptant le mouvement de l'unité de Shake Reduction intégrée de l'appareil au mouvement des corps célestes, ceux-ci peuvent être capturés comme des points individuels même si la prise de vue se fait avec un réglage exposition longue.

Pour suivre et capturer des corps célestes sans utiliser l'unité GPS (Type 3), reportez-vous à « Prise de vue sans l'unité GPS » (p.119).

### Réglage de l'ASTROTRACER



- Montez l'unité GPS sur l'appareil et mettez l'appareil sous tension.
- Sélectionnez [ASTROTRACER] dans le menu  3 et appuyez sur . L'écran [ASTROTRACER] apparaît.
- Sélectionnez [ASTROTRACER] et appuyez sur .
- Sélectionnez un type puis appuyez sur .

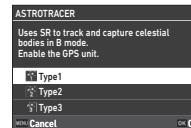

Type 1	Suit et capture des corps célestes en mode <b>B</b> avec la fonction Shake Reduction.
Type 2	Suit et capture des corps célestes avec des réglages adaptés à la photographie de ciels étoilés en mode <b>B</b> avec la fonction Shake Reduction.
Type 3	Suit et capture des corps célestes en mode <b>B</b> avec la fonction Shake Reduction en fonction d'un test d'exposition. L'unité GPS n'est pas utilisée. (p.119)

## 5 Sélectionnez [Étalonnage précis] et appuyez sur ►.

L'écran [Étalonnage précis] apparaît.

## 6 Faites pivoter l'appareil en suivant l'instruction qui s'affiche à l'écran.

Le résultat de l'étalonnage apparaît.

## 7 Appuyez sur **OK**.

L'écran de l'étape 4 réapparaît.

Si le message [Echec de l'étalonnage. Recommencer l'étalonnage.] apparaît, changez le sens de l'appareil et effectuez de nouveau un étalonnage.

## 8 Appuyez deux fois sur **MENU**.

L'appareil revient au mode veille.

### ⚠ Attention

- Lorsque vous effectuez un étalonnage, veillez à ne pas faire tomber l'appareil. Enroulez la courroie autour du poignet ou prenez d'autres mesures de précaution.
- Si la batterie est retirée, effectuez de nouveau un étalonnage lorsque la batterie est remise en place.
- Comme l'environnement de champ magnétique varie en fonction du lieu de la prise de vue, un [Étalonnage précis] doit être effectué à chaque lieu de prise de vue.
- Le fait de changer l'objectif après un étalonnage peut avoir un effet sur l'environnement de champ magnétique. Dans ce cas, effectuez un nouvel étalonnage.

### Lorsque l'écran est trop lumineux

Si vous effectuez des prises de vue dans l'obscurité sur une longue durée, modifiez le réglage [Réglage d'affichage extérieur] dans le menu ↘2 pour réduire l'éblouissement.

Vous pouvez également éviter l'éblouissement des yeux dans un endroit sombre en réglant [Affichage nocturne] sur [Activé] dans le menu ↘2.

## Prise de vue avec l'unité GPS

### 1 Réglez le mode d'exposition sur **B**.

La fonctionnalité ASTROTRACER est prête pour utilisation.

### 2 Définissez les conditions de prise de vue.



### Opérations possibles

- |                                     |  |
|-------------------------------------|--|
| <input type="checkbox"/>            | Active/désactive l'exposition minutée.   |
|                                     | Modifie l'heure d'exposition dans la plage allant de 0'01" à 5'00" lorsque l'exposition minutée est activée. |
|                                     | Modifie la valeur d'ouverture.   |
| <input checked="" type="checkbox"/> | Effectue un étalonnage précis.   |

### 3 Réglez la mise au point et appuyez sur **SHUTTER**.

Lorsque l'exposition minutée est activée, la prise de vue s'arrête automatiquement après que la durée définie s'est écoulée.

Si l'exposition minutée n'est pas réglée, l'exposition se poursuit lorsque l'utilisateur appuie sur **SHUTTER**.

### ⚠ Attention

- Cette fonction ne peut pas être utilisée avec d'autres fonctions. (p.111)
- Si les informations GPS n'ont pas été obtenues depuis le GPS, il sera impossible d'effectuer une prise de vue.



## Prise de vue sans l'unité GPS

Vous pouvez capturer les corps célestes uniquement avec l'appareil sans utiliser l'unité GPS.

La prise de vue préliminaire est automatiquement effectuée avant la prise de vue réelle afin de calculer la quantité de mouvement des corps célestes exposés. En fonction des résultats obtenus par les calculs, les corps célestes sont suivis et capturés.

**1** Placez l'appareil photo sur un trépied fixe.

**2** Réglez [ASTROTRACER] sur [Type 3] dans le menu .



**3** Réglez le mode d'exposition sur **B**.

L'exposition minutée est activée.

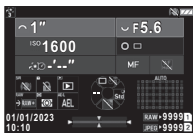
**4** Définissez les conditions de prise de vue.



### Opérations possibles

	Réglage de la sensibilité ISO.
	Permet de modifier le temps d'exposition sur une plage comprise entre 0'01" et 10'00".
	Modifie la valeur d'ouverture.

**5** Concentrez-vous sur les corps célestes et définissez la composition.

**6** Effectuez la prise de vue en veillant à ne pas flouter l'image.

Après la prise de vue préliminaire, la prise de vue principale commence.

L'exposition se termine au moment défini.

## Aide-mémoire

- Si vous utilisez un objectif avec une focale supérieure, il est possible que la composition change pendant la prise de vue préliminaire. Décalez la composition pour le changement attendu à l'avance ou laissez de la place pour la composition.
- Pour éviter d'obtenir une image floue, il est recommandé d'utiliser le déclencheur souple ou la télécommande en option.
- Lorsque l'option [Intervallomètre] est réglée dans [Mode de déclenchement] du menu , vous pouvez effectuer la prise de vue principale plusieurs fois après la prise de vue préliminaire.
- Le temps d'exposition peut être défini jusqu'à 10 minutes. Si vous réglez le temps d'exposition sur 1 minute ou moins, les corps célestes peuvent être capturés de manière relativement stable sous forme de points.

## Attention

- La pose B ne peut pas être utilisée.
- Dans les cas suivants, la prise de vue préliminaire peut échouer ou l'image sera peut-être floue en raison d'un suivi incorrect des corps célestes.
  - Lorsque des objets autres que des corps célestes, tels que des paysages ou des nuages, sont capturés
  - Lorsque les corps célestes ne sont pas suffisamment capturés en raison de la pollution lumineuse, etc.
  - Lorsque les corps célestes ne sont pas mis au point
  - Lorsque l'appareil photo est instable, ce qui provoque un effet de flou
- Il n'est pas possible d'utiliser des objectifs fish-eye.
- Les zooms ne peuvent être utilisés qu'en grand angle ou angle télé. Les objectifs suivants peuvent être utilisés dans toutes les zones.
  - HD PENTAX-DA 55-300 mm F4.5-6.3 ED PLM WR RE
  - HD PENTAX-DA★11-18 mm F2.8 ED DC AW
  - HD PENTAX-DA★16-50 mm F2.8 ED PLM AW

## Problèmes de prise de vue

### ● Aide-mémoire

- Dans de rares cas, l'appareil risque de mal fonctionner pour plusieurs raisons, par exemple l'électricité statique. Pour remédier à ce problème, retirez la batterie et remettez-la en place. Si l'appareil fonctionne correctement après avoir suivi cette procédure, il n'a pas besoin d'être réparé.

Problème	Cause	Solution
L'appareil ne s'allume pas.	La batterie n'est pas installée correctement dans l'appareil.	Vérifiez l'orientation de la batterie.
	La batterie est faible.	Chargez la batterie.
Impossible de déclencher.	Il n'y a plus d'espace disponible sur la carte mémoire.	Introduisez une carte mémoire avec suffisamment d'espace ou supprimez les images superflues.
	Données en cours de traitement.	Attendez que le traitement soit terminé.
	La bague de diaphragme de l'objectif est réglée sur une position autre que <b>A</b> .	Réglez la bague du diaphragme de l'objectif sur la position <b>A</b> ou réglez l'option [Utilisation de la bague de diaphragme] sur [Activé] dans le menu <b>C6</b> . (p.114)
	Le [Mode de mise au point] est réglé sur [AF simple] et le sujet n'est pas mis au point.	Réglez la méthode de mise au point sur <b>MF</b> et ajustez manuellement la mise au point.

Problème	Cause	Solution
La mise au point automatique ne fonctionne pas.	Il est difficile de faire la mise au point sur le sujet.	<b>AF</b> ne fonctionne pas correctement sur des sujets présentant un faible contraste (ciel, murs blancs, etc.), des couleurs sombres, des motifs complexes, des objets qui se déplacent rapidement ou un paysage pris par une fenêtre ou un grillage. Verrouillez la mise au point sur un autre objet situé à la même distance que votre sujet, puis pointez sur le sujet et prenez la photo. Sinon, vous pouvez utiliser <b>MF</b> .
	Le sujet est trop rapproché.	Éloignez-vous du sujet et prenez la photo.
Le flash ne se déclenche pas.	Le [Mode flash] est réglé sur [Décharge de flash automatique].	Lorsque le [Mode flash] est réglé sur [Décharge de flash automatique] dans le menu <b>2</b> , le flash ne se déclenche pas si le sujet est lumineux. Changez le réglage [Mode flash]. (p.75)
La carte mémoire n'est pas reconnue lorsque l'appareil est connecté à un ordinateur.	Le [Réglage USB] est réglé sur [CD-ROM].	Réglez l'option [Réglage USB] sur [MTP] dans le menu <b>4</b> . (p.93)
De la poussière ou de la saleté apparaît sur les images.	Le capteur CMOS est sale ou poussiéreux.	Activez la fonction [Système anti-poussière] dans le menu <b>6</b> . La fonction Système anti-poussière peut être activée chaque fois que l'appareil est allumé et éteint. Reportez-vous à « Nettoyage du capteur » (p.121) si le problème persiste.
Des défauts de pixels, comme des taches claires ou sombres, apparaissent sur l'image.	Ce sont des pixels défectueux du capteur CMOS.	Activez [Mappage de pixels] dans le menu <b>6</b> . Comptez environ 30 secondes pour corriger les pixels défectueux, donc assurez-vous d'avoir installé une batterie entièrement chargée.

Soulevez le miroir et ouvrez le diaphragme lors du nettoyage du capteur CMOS à l'aide d'une soufflette.

**1 Mettez l'appareil hors tension et retirez l'objectif.**

**2 Allumez l'appareil.**

**3 Sélectionnez [Nettoyage du capteur] dans le menu  6 et appuyez sur ►.**

L'écran de confirmation apparaît.

**4 Sélectionnez [Exécuter] et appuyez sur .**

Le miroir se relève.

**5 Nettoyez le capteur CMOS avec une soufflette.**

**6 Éteignez l'appareil.**

Le miroir revient automatiquement à sa position initiale.

### Attention

- N'utilisez jamais d'aérosol ni une soufflette avec pinceau. Ceci pourrait endommager le capteur CMOS. N'essuyez jamais le capteur CMOS avec un chiffon.
- Ne placez pas l'extrémité de la soufflette dans la zone de la monture de l'objectif. Si l'appareil est mis hors tension pendant le nettoyage, cela risque d'endommager l'obturateur, le capteur CMOS et le miroir. Orientez l'appareil avec l'objectif monté vers le bas pendant que vous nettoyez le capteur afin que la poussière tombe du capteur lorsque la soufflette est utilisée.
- Lorsque le niveau de la batterie est faible, le message [Charge de la batterie restante insuffisante pour nettoyer le capteur] s'affiche à l'écran. Installez une batterie chargée à 100 %. Si la capacité de la batterie faiblit pendant le nettoyage, un bip d'avertissement retentit. Dans ce cas, cessez immédiatement le nettoyage.

### Aide-mémoire

- Le capteur CMOS étant une pièce de précision, veuillez contacter le centre de réparation le plus proche pour un nettoyage professionnel.
- Vous pouvez utiliser le kit de nettoyage du capteur O-ICK1 en option pour nettoyer le capteur CMOS.

## Messages d'erreur

Message d'erreur	Description
<b>Carte mémoire pleine</b>	La carte mémoire est pleine et aucune image supplémentaire ne peut y être enregistrée. Introduisez une nouvelle carte mémoire ou supprimez les fichiers superflus.
<b>Aucune image</b>	Il n'y a aucune image à consulter dans la carte mémoire.
<b>Cette image ne peut pas être affichée.</b>	Vous essayez de lire une image dans un format non pris en charge par l'appareil. Il se peut qu'un ordinateur puisse lire ces données.
<b>Aucune carte dans l'appareil</b>	Aucune carte mémoire n'est insérée dans l'appareil.
<b>Erreur de carte mémoire</b>	La carte mémoire a un problème et il est impossible de capturer et de lire des images. Il se peut qu'un ordinateur puisse lire ou récupérer les images.
<b>Carte non formatée</b>	La carte mémoire insérée n'est pas formatée ou a été utilisée sur un autre périphérique et n'est pas compatible avec cet appareil. Utilisez la carte après l'avoir formatée avec cet appareil.
<b>Carte verrouillée</b>	Le commutateur de protection contre l'écriture de la carte mémoire que vous avez insérée est verrouillé. (p.132)
<b>Impossible d'utiliser cette carte.</b>	La carte mémoire insérée n'est pas compatible avec cet appareil.
<b>Cette image ne peut pas être agrandie.</b>	Vous êtes en train d'essayer d'agrandir une image qui ne peut pas l'être.
<b>Énergie restante insuffisante pour activer la détection des pixels morts</b>	Le niveau de batterie est trop faible pour procéder au [Mappage de pixels] ou [Nettoyage du capteur] dans le menu ↘6, ou pour mettre à jour le programme. Installez une batterie chargée à 100 %.
<b>Charge de la batterie restante insuffisante pour nettoyer le capteur.</b>	
<b>Puissance de la batterie insuffisante pour mettre le programme à jour.</b>	

Message d'erreur	Description
<b>Charge de la batterie restante insuffisante pour fournir une alimentation USB.</b>	Le niveau de batterie est trop faible pour procéder à une [Alimentation USB vers un dispositif externe] dans le menu ↘5. Installez une batterie chargée à 100 %.
<b>Mise à jour du programme impossible. Il y a un problème avec le fichier de mise à jour.</b>	Le programme ne peut pas être mis à jour. Le fichier de mise à jour est endommagé. Essayez de télécharger de nouveau le fichier de mise à jour.
<b>Le dossier d'images ne peut pas être créé.</b>	Le nombre maximum de dossier (999) est utilisé, et aucune nouvelle image ne peut être enregistrée. Introduisez une nouvelle carte mémoire ou formatez la carte.
<b>Impossible de stocker l'image</b>	L'image n'a pas pu être enregistrée en raison d'une erreur sur la carte mémoire.
<b>Échec du processus de données</b>	L'opération a échoué. Essayez de nouveau.
<b>Aucune image ne peut être traitée.</b>	Il n'existe aucune image avec laquelle les images RAW peuvent être développées.
<b>Cette image ne peut être traitée.</b>	Vous tentez d'exécuter des fonctions du menu ▶ pour les images capturées avec d'autres appareils, ou de procéder à une opération de [Redimensionner] ou [Recadrage] pour des images à la taille de fichier minimum, ou encore vous avez atteint le nombre maximum de filtres numériques pouvant être appliqués à une image.
<b>Cette fonction ne peut pas traiter plusieurs images en lot.</b>	Vous tentez d'exécuter une fonction de lecture impossible à appliquer pour plusieurs images sur l'écran d'affichage des dossiers ou l'écran d'affichage de la date de prise de vue.
<b>Cette fonction n'est pas disponible dans le mode en cours.</b>	Vous essayez de régler une fonction qui n'est pas disponible avec le mode de capture en cours de sélection.
<b>L'appareil s'éteindra afin d'éviter une détérioration due à une surchauffe.</b>	L'appareil se met hors tension parce que sa température interne est trop élevée. Laissez l'appareil éteint jusqu'à ce qu'il ait refroidi avant de le remettre sous tension.
<b>Tournez la bague de zoom de l'objectif sur la position permettant la prise de vue.</b>	Il n'est pas possible de prendre des photos lorsqu'un objectif rétractable est monté et qu'il n'est pas déployé. (p.45)

# Caractéristiques principales

## Appareil photo





### Description du modèle

Type	Appareil photo numérique reflex autofocus TTL, à exposition automatique
Monture d'objectif	Monture PENTAX KAF2 à baïonnette (coupleur AF, contacts d'information, monture K avec contacts d'alimentation)
Objectifs compatibles	Objectifs à monture KAF4, KAF3, KAF2 (non compatible avec zoom motorisé), KAF, KA

### Enregistrement d'image

Capteur d'image	Monochrome, CMOS, taille : 23,3 × 15,5 (mm)
Nombre effectif de pixels	Env. 25,73 mégapixels
Nombre total de pixels	Env. 26,78 mégapixels
Système anti-poussière	Nettoyage du capteur d'image avec vibrations ultrasoniques « DR II »
Sensibilité (sortie standard)	ISO automatique, plage ISO manuelle : 200 à 1 600 000 • Les paliers IL peuvent être réglés à 1 IL, 1/2 IL ou 1/3 IL.
Stabilisateur d'image	Déplacement du capteur Shake Reduction « SR II » (système de stabilisation de l'image à 5 axes), réglage : Automatique, Panoramique, Désactivé
Simulateur de filtre AA	Réduction du moiré avec unité SR : Désactivé, Bas, Haut, Bracketing (2 images), Bracketing (3 images)

### Formats de fichier

Formats d'enregistrement	RAW (PEF/DNG), JPEG (compatible Exif 2.3), compatible DCF 2.0
Pixels enregistrés	JPEG :  (26M : 6192 × 4128)  (15M : 4752 × 3168)  (9M : 3648 × 2432)  (2M : 1920 × 1280)
	RAW : (26M : 6192 × 4128)
Niveau de qualité	RAW (14 bit) : PEF, DNG JPEG : ★★★ (super fin), ★★ (fin), ★ (économique) • RAW et JPEG enregistrables simultanément
Espace de couleurs	sRGB, AdobeRGB

Support de stockage	Cartes mémoire SD/SDHC*/SDXC* * Compatible UHS-I/UHS-II (la version UHS-II n'est disponible que pour la carte mémoire insérée dans le logement SD1).
Fentes pour deux cartes	Utilisation séquentielle, Enregistrer sur les 2, RAW/JPEG distincts, Copie d'images entre fentes possible
Dossier de stockage	Nom du dossier : Date (100_1018, 101_1019...) ou nom attribué par l'utilisateur (par défaut : PENTX)
Fichier de stockage	Nom de fichier : Nom attribué par l'utilisateur (par défaut : IMG*****) N° de fichier : Réinitialiser la numérotation séquentielle

### Viseur

Type	Viseur à pentaprisme
Couverture (champ de vue)	Environ 100 %
Grossissement	Environ 1,05× (FA 50 mm F1,4 à l'infini)
Longueur du dégagement oculaire	Env. 20,5 mm (à partir de la fenêtre de visualisation) Env. 22,0 mm (à partir du centre de l'objectif)
Réglage dioptrique	Env. -4 à +1 m <sup>-1</sup>
Écran de mise au point	Écran de mise au point naturel-brillant-mat III
Éléments de l'affichage	Points AF, Affichage quadrillage, Niveau électronique, Cadre AF, Cadre de mesure Spot, Cadre de recadrage, Icônes Smart Function, icône de verrouillage des commandes

### Live View

Type	Méthode TTL utilisant le capteur d'image CMOS
Système de mise au point	Détection du contraste (Zone auto, Sélection de zone, Par anticipation, Sélection (L, M, S), Spot)
Fonction	Aide à la mise au point, détection de visage, AF tactile
Affichage	Champ de vision : env. 100 %, vue grossie (jusqu'à 16×), Affichage quadrillage (Quadrillage 4×4, Rectangle d'or, Échelle, Carré (L), Carré (S), Couleur du quadrillage : noir, gris, blanc), Histogramme, Alerte hautes lumières, Ajustement de la composition

### Écran LCD

Type	Écran LCD couleur TFT à grand angle de vue, avec verre trempé sans interstice
Taille	3,2 pouces (Longueur/largeur 3:2)
Pixels	Env. 1620K points
Écran tactile	Type de capacitance
Ajustement	Luminosité (automatique, manuelle), saturation et couleurs réglables

Réglage d'affichage extérieur	Ajustable $\pm 2$ paliers
Affichage nocturne	Activé, Désactivé

### Système de mise au point

Type	Détection mise au point automatique à coïncidence de phase TTL
Capteur de mise au point	SAFOX13, 101 points (25 points de mise au point de type croisé au centre)
Plage de luminosité	Niveau IL -3 à 19 (ISO 200, à température normale) <ul style="list-style-type: none"> <li>-3 IL uniquement disponible pour les points AF prenant en charge un flux lumineux F2.8 si un objectif compatible avec un flux lumineux F2.8 est monté.</li> </ul>
Modes AF	AF simple (AF.S), AF continu (AF.C)
Modes de sélection de la zone de mise au point	Zone auto, Sélection de zone, Sélection, Zone étendue AF (S, M, L), Sélection (S), Sélection (XS), Spot
Lumière d'assistance AF	Lumière d'assistance AF LED dédiée

### Contrôle de l'exposition

Mesure de l'exposition automatique	Mesure de l'ouverture TTL avec capteur RGB-IR pixels 307K Modes de mesure : Multizone, Centrale pondérée, Spot, Pondérée hautes lumières
Échelle de mesure	Niveau IL -2 à 21 (ISO 200 à 50 mm F1.4)
Modes d'exposition	Analyse de scène automatique, Programme, Priorité sensibilité, Priorité vitesse, Priorité ouverture, Priorité vitesse et ouverture, Manuel, Pose B, Vitesse synchro Flash X, USER1, USER2, USER3, USER4, USER5
Correction IL	$\pm 5$ IL (possibilité de choisir des paliers de 1/3 IL ou de 1/2 IL)
Verrouillage AE	Par bouton (commande de temporisation : deux fois le temps de mesure défini dans les réglages personnalisés) ; continue tant que l'utilisateur appuie sur <b>SHUTTER</b> à mi-course.

### Obturbateur

Type	Choix entre obturbateur à plan focal vertical commandé électroniquement et obturbateur électronique
Vitesse d'obturation	[Obturbateur mécanique] automatique : 1/8000 à 30 secondes, manuel : 1/8000 à 30 secondes (paliers de 1/3 IL ou 1/2 IL), pose B (réglage de l'exposition minutée : 1 seconde à 20 minutes) [Obturbateur électronique] automatique : 1/16000 à 30 secondes, manuel : 1/16000 à 30 secondes (paliers de 1/3 IL ou 1/2 IL)

### Modes de déclenchement

Sélection du mode	Prise de vue 1 image, Prise de vue en rafale (H, M, L), Bracketing (2, 3 ou 5 images), Bracketing de profondeur de champ, Bracketing de mouvement, Prise de vue avec miroir verrouillé, Surimpression (moyenne, additionnelle, lumineuse), Intervallomètre, Composition par prise de vue intervalle
Retardateur/ Télécommande	Retardateur (12 ou 2 s), télécommande (maintenant, 3 secondes)
Prise de vue en rafale	Max. env. 12 im./s, JPEG (L): ★★★ en rafale (haute vitesse) : Jusqu'à environ 55 images, RAW : Jusqu'à environ 32 images, RAW+ : Jusqu'à environ 30 images Max. env. 7,0 im./s, JPEG? (L): ★★★ en rafale (vitesse moyenne) : Jusqu'à environ 100 images, RAW : Jusqu'à environ 40 images, RAW+ : Jusqu'à environ 33 images Max. env. 2,5 im./s, JPEG? (L): ★★★ en rafale (faible vitesse) : Jusqu'à environ 100 images, RAW : Jusqu'à environ 100 images, RAW+ : Jusqu'à environ 65 images <ul style="list-style-type: none"> <li>Lorsque la sensibilité ISO est réglée sur ISO 200</li> <li>La vitesse de prise de vue en rafale est inférieure par rapport à la prise de vue avec une sensibilité ISO élevée.</li> </ul>

### Flash externe

Modes flash	Décharge de flash automatique, Flash auto + réduction des yeux rouges, Flash activé, Flash forcé + réduction des yeux rouges, Synchronisation lente, Synchronisation lente + réduction des yeux rouges, P-TTL, Synchro flash avec contrôle des contrastes*, Synchronisation à haute vitesse, Synchronisation sans fil * Disponible avec deux flashes externes dédiés ou plus
Vitesse de synchronisation	1/200 s
Correction d'exposition au flash	-2,0 à +1,0 IL

### Fonctions de capture

Personnaliser l'image	Standard, dur, doux
Filtre numérique	Photos créatives, Rétro, Contraste élevé, Ombres, Inverser couleurs, Amplification des tons, Monochrome granuleux
Clarté	-4,0 à +4,0
Prise de vue HDR	Auto, Type1, Type2, Type3, HDR avancé Valeur de bracketing réglable Alignement automatique : Activé, Désactivé

Correction de l'objectif	Correction de distorsion, Correction de l'illumination périphérique, Correction de la diffraction
Correction de la plage dynamique	Correction des hautes lumières, Correction des ombres
Réduction du bruit	Réduction du bruit avec vitesse d'obturation lente, Réduction du bruit en ISO élevé
ASTROTRACER	Type 1, Type 2, Type 3 • Les Types 1 et 2 sont disponibles en cas d'utilisation du O-GPS1/O-GPS2 (en option).
Correction de la ligne d'horizon	Shake Reduction activé : corrige jusqu'à 1 degré Shake Reduction désactivé : corrige jusqu'à 2 degrés
Ajustement de la composition	Plage d'ajustement de $\pm 1,5$ mm en haut, en bas, à droite ou à gauche ( $\pm 1$ mm en cas de rotation) ; plage de rotation de $\pm 1$ degré
Niveau électronique	Affichage dans le viseur (sens horizontal et vertical) ; Affichage sur l'écran (sens horizontal et vertical)
Ligne de programme	Automatique, Standard, Priorité vitesse rapide, Priorité champ (+ profond), Priorité champ (- profond), Priorité MTF

## Vidéo

Format d'enregistrement	MPEG-4 AVC/H.264 (MOV)
Pixels enregistrés/ Cadence d'image	4K (3840 × 2160, 30p/24p) HD (1920 × 1080, 60p/30p/24p)
Son	Microphone stéréo incorporé, microphone externe (enregistrement stéréo compatible) Niveau sonore d'enregistrement réglable, Réduction du bruit du vent
Durée d'enregistrement	Jusqu'à 4 Go ou 25 minutes Arrête automatiquement l'enregistrement si la température interne de l'appareil augmente.
Personnaliser l'image	Standard, dur, doux
Filtre numérique	Rétro, Contraste élevé, Inversion des couleurs

## Fonctions de lecture

Vue lecture	Affichage une image, multi-images (20, 48 et 70 images), Grossissement d'image (jusqu'à 16x, Affichage 100 %, Zoom rapide et Agrandissement de mise au point), Affichage quadrillage (Quadrillage 100x4, Rectangle d'or, Echelle, Carré (L), Carré (S), Couleur du quadrillage : noir, gris, blanc), Affichage de rotation d'images, Affichage d'histogramme (histogramme Y), Affichage d'alerte hautes lumières, Rotation automatique de l'image, Affichage des informations détaillées, Affichage copyright (photographe, détenteur du copyright), Informations GPS (Latitude, Longitude, Altitude, Temps universel coordonné (UTC)), Direction, Affichage par dossier, Affichage par date de prise de vue
Supprimer	Une image, Toutes les images, Images sélectionnées, Dossier, Images de la date de prise de vue sélectionnée, Image d'Affichage immédiat
Filtre numérique	Ajustement des paramètres de base, Photos créatives, Rétro, Contraste élevé, Ombres, Inversion des couleurs, Amplification des tons, Monochrome granuleux, Miniature, Doux, Fish-eye, Étirement, Composition cadre
Développement RAW	Options de développement : Image simple, Plusieurs images, Dossier, Images de la date de prise de vue sélectionnée Paramètres de développement : Personnaliser l'image, Sensibilité, Filtre numérique, Clarté, Prise de vue HDR, Correction de distorsion, Correction de l'illumination périphérique, Correction de la diffraction, Réduction du bruit en ISO élevé, Correction des ombres, Format de fichier (JPEG, TIFF), Pixels enregistrés JPEG, Qualité JPEG, Longueur/largeur, Espace de couleurs
Caractéristiques de modification	Protection, Rotation d'image, Copie d'images, Transfert de fichiers, Enregistrement des données RAW, Redéfinir, Recadrage (il est possible de modifier la longueur/largeur et la correction d'inclinaison est disponible), Ajustement des niveaux, Extraire la vidéo, Diviser la vidéo, Enregistrer la séquence vidéo comme une image

## Personnalisation

Éléments personnalisables	Mode utilisateur, Bouton Fx, Réglages de verrouillage AF/AE, Molette de fonction de prévisualisation, Programmation de molette de fonction, Smart Function, Écran tactile, Détecteur oculaire, Affichage du viseur, Écran LCD, Affichage de l'écran, Affichage Immédiat, Agrandir l'affichage, Avertissement, Écran de contrôle, Mémoire, Paliers IL, Paliers de sensibilité ISO, Saisie de la focale, Enregistrement des informations de rotation, Enregistrement des informations d'ouverture, Ajustement AF précis, Informations de copyright
---------------------------	--

Langue	21 langues : japonais, anglais, français, allemand, espagnol, portugais, italien, néerlandais, danois, suédois, finnois, polonais, tchèque, hongrois, turc, grec, russe, thaï, coréen, chinois traditionnel et chinois simplifié
--------	--

### Alimentation

Type de batterie	Batterie lithium-ion rechargeable D-LI90
Adaptateur secteur	Kit adaptateur secteur K-AC166 (facultatif)
Autonomie de la batterie	<p>Nombre d'images enregistrables : Env. 800 images Durée de lecture : Env. 250 minutes</p> <ul style="list-style-type: none"> <li>• Testé conformément aux normes CIPA avec une batterie lithium-ion entièrement chargée à une température de 23°C. Les résultats réels peuvent varier en fonction des conditions/situations de prise de vue.</li> </ul>

### Interfaces

Port de connexion	Prise USB (USB type C), prise pour déclencheur souple (diamètre 2,5 mm), prise synchro X., prise HDMI® (type D), prise pour microphone, prise casque
Connexion USB	<p>USB 3.2 Gen 1 Transfert des données : MTP, CD-ROM Recharge de la batterie, alimentation électrique de l'appareil (lorsque l'adaptateur secteur dédié est utilisé)</p>

### LAN sans fil

Normes	IEEE 802.11b/g/n (protocole LAN sans fil standard)
Fréquence (fréquence centrale)	2 412 à 2 462 MHz (canaux : 1 à 11)
Sécurité	Authentification : WPA2 Chiffrement : AES

### Bluetooth®

Normes	Bluetooth® v4.2 (Bluetooth basse consommation)
Fréquence (fréquence centrale)	2 402 à 2 480 MHz (canaux : 0 à 39)

### Dimensions et poids

Dimensions	Environ 134,5 mm (L) × 103,5 mm (H) × 73,5 mm (P) (5,3 po. (L) × 4,1 po. (H) × 2,9 po. (D)) (excepté les protubérances)
Poids	Environ 820 g (avec batterie dédiée et une carte mémoire SD insérée) Environ 735 g (boîtier seul)

### Environnement d'exploitation

Température	-10 à 40 °C (14 à 104 °F)
Humidité	85 % max. (pas de condensation)

### Accessoires inclus

Contenu de la boîte	Courroie O-ST162, cache oculaire ME, batterie lithium-ion rechargeable D-LI90, adaptateur USB, fiche d'alimentation, câble USB I-USB166 <Monté sur l'appareil> Cilleton Fu, cache du sabot Fx, cache de la prise synchro 2P, bouchon de monture du boîtier KII, cache des ports de la poignée d'alimentation
Logiciel	Digital Camera Utility 5

### Adaptateur d'alimentation USB

Entrée nominale	100 à 240 V CA (50/60 Hz), 0,2 A
Sortie nominale	5,0 V CC, 1,0 A, 5,0 W
Efficacité active moyenne	76 %
Consommation électrique à vide	70 mW
Température de service	-0 à 40 °C (32 à 104 °F) • En fonction de la température de service de l'appareil.
Température de stockage	-20 à 60 °C (4 à 140 °F)
Dimensions	42,5 mm × 22 mm × 66,5 mm (1,7 po. × 0,9 po. × 2,6 po.) (sans fiche d'alimentation)
Poids	Environ 40 g (sans fiche d'alimentation)

### Batterie lithium-ion rechargeable D-LI90

Tension nominale	7,2 V
Capacité nominale	1 860 mAh (14 Wh)
Température de service	-10 à 60 °C (14 à 140 °F) • En fonction de la température de service de l'appareil.
Température de stockage	-20 à 50 °C (-4 à 122 °F)
Dimensions	Environ 39,5 mm × 56,8 mm × 21,1 mm (2,2 po. × 1,4 po. × 0,6 po.)
Poids	Env. 85 g

### Accessoires optionnels

Unité GPS	O-GPS1/O-GPS2 : Informations GPS (latitude, longitude, altitude, temps universel coordonné (UTC)), Direction, ASTROTRACER
Cordon de déclenchement	CS-205



## Capacité de stockage d'images et durée de lecture approximatives





(Avec une batterie entièrement chargée)

Batterie	Température	Prise de vue normale	Durée de lecture
D-LI90	23 °C	800	250 minutes

- La capacité de stockage d'images (enregistrement normal) repose sur les conditions de mesure conformes aux normes CIPA tandis que les autres données reposent sur nos conditions de mesure. Il est possible qu'il existe un certain écart par rapport aux chiffres mentionnés ci-dessus en conditions d'utilisation réelles, en fonction du mode de capture et des conditions de prise de vue sélectionnés.

## Capacité approximative de stockage d'images selon la taille

(lorsqu'une carte mémoire de 8 Go est utilisée)

Pixels enregistrés	Qualité JPEG			RAW
	★★★	★★	★	
 26M	411	704	1120	126
 15M	694	1185	1872	—
 9M	1168	1978	3105	—
 2M	4021	6630	9812	—

- Le nombre d'images enregistrables peut varier en fonction du sujet, des conditions de prise de vue, du mode de capture sélectionné, de la carte mémoire, etc.

## Environnement d'exploitation pour la connexion USB et le logiciel fourni

Nous recommandons la configuration suivante pour brancher l'appareil à un ordinateur et pour utiliser le logiciel.

### Windows®

<b>Système d'exploitation</b>	Windows® 11, Windows® 10
<b>Processeur</b>	Intel® Core™ i5 ou supérieur
<b>Mémoire RAM</b>	8 Go ou plus
<b>Disque dur</b>	Pour installer et démarrer le programme : environ 100 Mo d'espace disque minimum disponible Pour enregistrer des fichiers image : env. 15 Mo/fichier (JPEG), env. 50 Mo/fichier (RAW)
<b>Écran</b>	1280 × 1024 pixels, couleurs 24 bits ou plus







### Mac

<b>Système d'exploitation</b>	macOS 13 Ventura, macOS 12 Monterey, macOS 11 Big Sur, macOS 10.15 Catalina
<b>Processeur</b>	Intel® Core™ i5 ou supérieur
<b>Mémoire RAM</b>	8 Go ou plus
<b>Disque dur</b>	Pour installer et démarrer le programme : environ 100 Mo d'espace disque minimum disponible Pour enregistrer des fichiers image : env. 15 Mo/fichier (JPEG), env. 50 Mo/fichier (RAW)
<b>Écran</b>	1280 × 1024 pixels, couleurs 24 bits ou plus

### 📎 Aide-mémoire

- Un logiciel d'application prenant en charge le format MOV est nécessaire pour la lecture des fichiers vidéo transférés vers un ordinateur.

## Symbols

 menus .....	22
 menus .....	25
 menus .....	26
<b>C</b> menus .....	27
 menus .....	33
 mode .....	54
 <b>LV</b> /  molette .....	43

## Numerics

1re prise de vue en AF.C ...	61
------------------------------	----

## A

Adaptateur secteur .....	40
AdobeRGB .....	47
AF avec le viseur .....	60
AF avec télécommande .....	75
AF continu .....	60
AF en mode vidéo .....	64
AF simple .....	60
Affichage d'images multiples .....	82
Affichage de l'écran .....	104
affichage de l'image 1x .....	46
Affichage des informations de lecture .....	14, 104
Affichage des informations de prise de vue .....	104
Affichage des informations détaillées .....	15
Affichage du viseur ....	17, 103
Affichage imagettes ....	46, 82
Affichage Immédiat ....	44, 105
Affichage nocturne .....	13
Affichage par date de prise de vue .....	84
Affichage par dossier .....	84
Affichage une image ....	14, 46
Agrandir l'affichage .....	105
Agrandissement de l'image .....	44, 45, 46
Agrandissement de mise au point .....	105
Aide à la mise au point .....	64

Ajustement AF précis .....	65
Ajustement de l'écran .....	13, 105
Ajustement de la composition .....	81
Ajustement des niveaux .....	91
Ajustement des paramètres de base (filtre numérique) ..	88
Alimentation .....	41
Alimentation électrique .....	39
Alimentation USB vers un dispositif externe .....	39
Amplification des tons (Filtre numérique) .....	77, 88
Arrêt automatique .....	41
Arrêt automatique de Shake Reduction .....	80
ASTROTRACER .....	117
Avertissement .....	106

## B

Batterie .....	37
Bouton de navigation ...	11, 18
Bouton de verrouillage du sélecteur de mode .....	43
Bouton Fx .....	98
Bouton .....	10
<b>Av</b> bracketing .....	69
Bracketing de mouvement ..	70
Bracketing ponctuel .....	68
<b>Tv</b> bracketing .....	70

## C

Cache de prise synchro 2P .....	116
Cache oculaire ME .....	74
Cadence d'image .....	48
Cadre AF .....	44, 45
Capacité de stockage d'images .....	127
Caractéristiques .....	123
Carte .....	40
Carte de lecture .....	46, 82
Carte mémoire .....	40

Carte mémoire SD .....	40
Casque .....	56
CD-ROM .....	93
Changement d'affichage ....	14
Charge de la batterie .....	38
Clarté .....	80
Composition cadre (Filtre numérique) .....	88
Composition par intervalle ..	73
Connexion USB .....	93, 127
Contacts d'informations de l'objectif .....	9
Contacts de poignée d'alimentation .....	9
Contraste élevé (Filtre numérique) .....	77, 88
Copie d'images .....	87
Copie d'images .....	87
Correction automatique de la ligne d'horizon .....	81
Correction de distorsion ....	79
Correction de l'objectif .....	79
Correction de l'illumination périphérique .....	79
Correction de la diffraction ..	79
Correction de plage dynamique .....	78
Correction des hautes lumières .....	78
Correction des images .....	78
Correction des ombres .....	78
Correction du flash .....	76
Correction IL .....	53
Correction IL automatique .....	23, 50
Coupleur AF .....	9
Courroie .....	36
Créer un nouveau dossier .....	107

## D

Décharge de flash automatique .....	75
Détecteur oculaire .....	17, 103

Détection de visage .....	64
Détenteur du copyright .....	110
Développement d'images RAW .....	89
Développement RAW .....	89
Digital Camera Utility 5 .....	90, 94
Diviser la vidéo .....	92
DNG .....	47
Données Exif .....	110
Doux (Filtre numérique) .....	88

## E

Éclairage du viseur .....	103
Écran .....	12
Écran d'état .....	12, 104
Écran de contrôle .....	13, 20, 102
Écran de sélection des fonctions de lecture .....	82
Écran du viseur .....	103
Écran LCD .....	16, 104
Édition d'images .....	88
Effets sonores .....	106
Enregistrement de l'utilisateur .....	7
Enregistrement des données RAW .....	44, 46, 88
Enregistrement des informations de rotation .....	86
Enregistrement des réglages du mode utilisateur .....	96
Enregistrement vidéo, AF tactile .....	55
Environnement d'exploitation .....	127
Équipement AV .....	84
Espace de couleurs .....	47
Étalonnage .....	117
Étirement (Filtre numérique) .....	88
Exposition en mode utilisateur .....	97
Exposition manuelle .....	49

Exposition minutée .....	52	ISO Auto avec vitesse	Mesure multizone .....	59	Molette de réglage dioptrique	17
Extraire la vidéo.....	92	d'obturation minimale.....	Mesure pondérée centrale	59	Molette de sélection photo/ Live View/séquence vidéo..	43
<b>F</b>		<b>J</b>	Mesure pondérée hautes lumières .....	59	Molette/sélecteur .....	10
Fiche du cordon		JPEG.....	Mesure spot .....	59	Monochrome granuleux (Filtre numérique) .....	77
de déclenchement .....	9		Méthode de mise au point ...	59	Montage vidéo.....	92
Filetage pour trépied.....	9	<b>L</b>	Méthode de prévisualisation	66	MTP .....	93
Filtre .....	77, 88	Langue/言語.....	Microphone .....	9, 56	<b>N</b>	
Filtre numérique .....	77, 88	Levier .....	Miniature		Netteté (Personnaliser l'image)	77
Filtre passe-bas.....	80	Levier de déverrouillage du sélecteur de mode .....	Miroir .....	9	Nettoyage .....	121
Fish-eye		Levier de sélection de points AF .....	Miroir levé .....	70	Nettoyage du capteur.....	121
(Filtre numérique) .....	88	Liaison de point AF et zone de mise au point.....	Mise au point automatique ...	59	Niveau électronique .....	18
Flash .....	75, 115	Ligne de programme.....	Mise au point automatique à détection de coïncidence de phase.....	59	Niveau sonore	
Flash externe .....	115	Limite inférieure de sensibilité ISO auto.....	Mise au point automatique à détection du contraste.....	59	d'enregistrement.....	48
Flash forcé .....	75	Limite supérieure de sensibilité ISO auto.....	Mise au point automatique à détection du contraste ...	63	Nom de dossier .....	108
Focale de l'objectif.....	115	Limiteur de mise au point ...	Mise au point automatique à détection du contraste]....	63	Nom de volume .....	42
Focale de l'objectif MF ....	115	Live View .....	Mise au point automatique (à détection du contraste)....	63	Noms des montures.....	113
Fonction en AF.C rafale ....	61	Logiciel fourni .....	Mise au point manuelle .....	59	Numérotation séquentielle	109
Fonctionnement en cas d'échec AF.....	62	Longueur/largeur .....	Mise au point prédéterminée	62	<b>O</b>	
Format de fichier .....	47	Lumière d'assistance AF	Mode AF .....	60	Objectif .....	36, 112
Format de fichier ponctuel..	99	.....	Mode AUTO .....	43	Objectif avec bague	
<b>G</b>		<b>M</b>	Mode Av .....	49	de diaphragme .....	114
GARANTIE .....	135	Mac .....	Mode avancé .....	52	Objectif rétractable .....	45
GPS .....	117	Maintenir l'état AF.....	Mode capture .....	48	Obturbateur électronique ....	54
Guide de cadrage.....	104	Mappage de pixels .....	Mode d'analyse de scène automatique .....	43	Obturbateur mécanique .....	54
<b>H</b>		Mémoire .....	Mode d'exposition.....	49	Ombres (Filtre numérique)	77, 88
Haut-parleur .....	9	Mémoriser la position du curseur.....	Mode de déclenchement ...	67	Options d'ordre de lecture ...	82
Hyper Manual.....	51	Menu .....	Mode de détection d'énergie ...	39	Options de carte mémoire... ..	47
Hyper program .....	51	Menus de configuration .....	Mode Flash .....	75	Options de déclenchement de mise au point automatique à détection du contraste.....	64
<b>I</b>		.....	Mode lecture .....	46	Options de vitesse	
IMAGE Transmitter 2 .....	94	Menus de réglage de photos	M mode .....	49	d'obturation minimale .....	57
Indicateur de mode .....	43	.....	P mode .....	49	Options HYPER P/Sv.....	101
Indicateur de plan focal.....	9	Menus de réglages de lecture	Sv mode .....	49	Options mode Pose B (B)...	52
Informations de copyright... ..	110	.....	TAv mode .....	49	Ordinateur.....	93
Informations extérieures		Menus de réglages	Tv mode .....	49	Ordre de bracketing .....	68
au champ de vue .....	17, 103	de vidéo .....	Mode vidéo .....	54		
Informations/options du programme.....	35	Messages d'erreur .....	X mode .....	49		
Interrupteur de méthode mise au point.....	43, 59	Mesure de l'exposition automatique .....	Modification de la taille des images .....	90		
Intervallomètre .....	72					
Inverser les couleurs (Filtre numérique).....	77, 88					

<b>P</b>	Prise de vue Live View, AF tactile..... 50	Réglage USB..... 93	Sélection de la zone (mise au point automatique à détection du contraste).... 63
	Paliers de sensibilité ISO ... 57	Réglages de capture d'image..... 47	Sélection du mode d'obturation..... 54
	Paliers IL..... 50	Réglages de capture de vidéos..... 48	Sélectionner (mise au point automatique à détection de coïncidence de phase) .. 60
	Par anticipation (Mise au point automatique à détection du contraste).... 63	Réglages de couleurs..... 42, 104	Sélectionner (Mise au point automatique à détection du contraste)..... 63
	PEF..... 47	Réglages de la poignée d'alimentation..... 38, 39	Sens de rotation..... 101
	Personnalisation..... 98	Réglages de verrouillage AF/AE..... 44, 59, 100	Sensibilité..... 57, 89
	Personnaliser l'image..... 76	Réglages GPS..... 117	Sensibilité ISO..... 57
	Photographe..... 110	Réglages initiaux..... 41	Sensibilité ISO automatique ponctuelle..... 57
	Photos créative (Filtre numérique)..... 77	Réinitialisation..... 21	Séquence logement de carte..... 47
	Photos créatives (filtre numérique)..... 88	Formatage, réinitialisation (carte mémoire)..... 42	Shake Reduction..... 80
	Pixels enregistrés..... 47, 48	Réinitialisation du menu..... 21	Simulateur de filtre anticirnelage..... 80
	Pixels enregistrés JPEG .... 47	Réinitialiser la numérotation..... 109	Simulation d'exposition Live View..... 50
	Poignée d'alimentation..... 38	Réinitialiser les réglages du mode utilisateur..... 96	Smart Function..... 19, 102
	Point AF..... 61	Renommer le mode utilisateur..... 96	Son..... 54
	Point AF pour correction HV/..... 61	Repère de montage d'objectif..... 9, 36	Spot (Mise au point automatique à détection du contraste)..... 63
<b>B</b> mode..... 52	Rappel un réglage du mode utilisateur..... 97	Restriction de zone AF..... 61	sRGB..... 47
Pose B..... 49, 52	RAW..... 47	Rétablissement des réglages utilisateur..... 97	Suivi de point AF en AF.C..... 62
Pose B..... 52	Recadrage..... 91	Rétro (Filtre numérique)..... 77, 88	Suppression de plusieurs images..... 83
Position verticale..... 13	Récepteur de la télécommande..... 9	Rogner..... 47	Supprimer..... 46, 85
Poussoir de déverrouillage de l'objectif..... 36	Reconnaissance du sujet... 62	Rotation automatique de l'affichage..... 104	Supprimer toutes les images..... 85
Prévisualisation..... 66	Redimensionner..... 90	Rotation automatique de l'image..... 82	Surimpression..... 71
Prévisualisation numérique..... 66	Réduction des yeux rouges..... 75	Rotation d'images..... 86	Synchro lente..... 76
Prévisualisation optique..... 66	Réduction du bruit..... 51, 58	<b>S</b>	Système anti-poussière..... 120
Priorité de sensibilité AE .... 49	Réduction du bruit avec vitesse d'obturation lente.... 51	Sabot..... 75	
Priorité de sensibilité AE .... 49	Réduction du bruit du vent.. 48	Saisie de focale au démarrage..... 115	
Priorité de vitesse et ouverture AE..... 49	Réduction du bruit en ISO élevé..... 58	Saisie de la focale..... 115	
Priorité ouverture AE..... 49	Réduction du flou des images..... 80	Saisie de texte..... 96	
Priorité visage AE..... 59	Réduction du moiré..... 80	Sélecteur de mode..... 43	
Priorité vitesse AE..... 49	Réduction du scintillement..... 104	Sélection de la zone (mise au point automatique à détection de coïncidence de phase)..... 60	
Prise de vue..... 43	Réglage AF.S..... 61		
Prise de vue 1 image..... 67	Réglage d'affichage extérieur..... 13, 118		
Prise de vue avec le viseur..... 43	Réglage de la date..... 42		
Prise de vue avec Live View..... 45	Réglage de la langue..... 42		
Prise de vue avec miroir verrouillé..... 70	Réglage de la luminosité..... 13, 78		
Prise de vue captive..... 94	Réglage de sensibilité ISO... 57		
Prise de vue de corps célestes..... 117	Réglage des textures..... 80		
Prise de vue en rafale..... 68	Réglage du niveau de qualité..... 80		
Prise de vue HDR..... 79			

Temps de mesure d'exposition .....	17	Zone auto (mise au point automatique à détection du contraste) .....	63
TIFF .....	89	Zoom rapide .....	46, 105
Ton de finition de l'image ...	76		
Touches directes .....	18		
Traitement d'images .....	88		
Transfert de fichiers .....	87		
Type de niveau électronique .....	104		

## U

Utilisation de l'écran tactile .....	15
Utilisation de la bague de diaphragme .....	114

## V

Valeur d'ouverture .....	49
Verrouillage des commandes .. 45	
Viseur .....	16
Vitesse d'obturation minimale .....	57
Vitesse d'obturation .....	49
Vitesse synchro flash X .....	49
Vitesse synchro mode X .....	49, 116
Volume .....	34
Volume casque .....	48
Volume du son de lecture .....	56, 82

## W

Windows® .....	127
----------------	-----

## Z

Zone AF active (mise au point automatique à détection de coïncidence de phase) .....	60
Zone AF active (mise au point automatique à détection du contraste) .....	64
Zone AF étendue (mise au point automatique à détection de coïncidence de phase) .....	60
Zone auto (mise au point automatique à détection de coïncidence de phase) .....	60

## Précautions d'utilisation

### Avant d'utiliser votre appareil photo

- Si l'appareil n'a pas été utilisé pendant une longue période, vérifiez qu'il fonctionne toujours correctement, notamment avant de prendre des photos importantes (telles que des photos de mariage ou de voyages). Le contenu des enregistrements ne peut être garanti si l'enregistrement, la lecture ou le transfert des données vers un ordinateur, etc. n'est pas possible en raison d'un dysfonctionnement de votre appareil ou du support d'enregistrement (cartes mémoire), etc.

### À propos de la batterie et du chargeur

- Pour que la batterie reste en état de fonctionnement optimal, évitez de la stocker entièrement chargée ou à des températures élevées.
- Si la batterie reste insérée dans l'appareil et que celui-ci ne sert pas pendant longtemps, la batterie va se décharger de façon excessive, ce qui raccourcira sa durée de vie.
- Il est conseillé de charger la batterie la veille ou le jour même de son utilisation.

### Précautions de transport et d'utilisation de votre appareil

- Évitez de soumettre l'appareil à des températures ou des taux d'humidité élevés. Ne le laissez pas à l'intérieur d'un véhicule où des températures très importantes sont possibles.
- Assurez-vous que l'appareil n'est pas soumis à des vibrations importantes, à des chocs ou à de fortes pressions. Protégez-le par un sac matelassé lorsque vous le transportez en voiture, moto ou bateau, etc.
- La fourchette de température d'utilisation de l'appareil est comprise entre -10°C et 40°C.
- L'écran risque de s'assombrir à température élevée mais redevient normal à une température normale.
- L'écran peut réagir plus lentement par basse température. Cela fait partie des propriétés de tout écran à cristaux liquides et ne constitue pas un dysfonctionnement.
- Les brusques changements de température peuvent entraîner la formation de gouttelettes de condensation à l'intérieur comme à l'extérieur de l'appareil. Dans un tel cas, mettez l'appareil dans votre sac ou un sac en plastique. Sortez-le uniquement lorsque la différence entre température de l'appareil et température ambiante est stabilisée.
- Évitez tout contact avec des déchets, de la terre, du sable, de la poussière, de l'eau, des gaz toxiques ou du sel, car cela pourrait endommager l'appareil. Essuyez toute goutte d'eau éventuellement présente sur l'appareil.
- N'appuyez pas trop fort sur l'écran, au risque d'endommager l'appareil ou de causer un dysfonctionnement.
- Veillez à ne pas trop serrer la vis dans l'écrou de trépied lorsqu'un trépied est utilisé.

## Nettoyage de l'appareil

- N'utilisez jamais de solvants tels que diluants, alcool et essence pour nettoyer l'appareil.
- Utilisez un pinceau pour dépeussier l'objectif. N'utilisez jamais d'aérosol pour le nettoyage car cela pourrait endommager l'objectif.
- Le capteur CMOS étant une pièce de précision, veuillez contacter le centre de réparation le plus proche pour un nettoyage professionnel. (Cette prestation est payante.)
- Pour que votre appareil conserve ses performances optimales, nous vous conseillons de le faire réviser tous les ans ou tous les deux ans.

## Rangement de l'appareil

- Évitez de stocker l'appareil dans une pièce où se trouvent des conservateurs ou des produits chimiques. Le stockage à des températures ou des taux d'humidité élevés peut provoquer la formation de moisissures. Retirez l'appareil de son étui et rangez-le dans un endroit sec et bien aéré.
- Évitez d'utiliser ou de ranger l'appareil à proximité d'éléments générateurs d'électricité statique ou d'interférence électrique.
- Évitez d'utiliser ou de stocker l'appareil dans des endroits sujets à des variations de température brutales ou à la condensation, et veillez à ne pas le laisser exposé en plein soleil.

## À propos des cartes mémoire SD

- La carte mémoire SD est dotée d'un commutateur écriture-protection. Placez le commutateur en position LOCK (verrouillage) pour empêcher l'enregistrement de nouvelles données sur la carte, la suppression des données existantes et le formatage de la carte par l'appareil ou l'ordinateur.
- La carte mémoire SD peut être très chaude lorsqu'elle est retirée immédiatement après utilisation de l'appareil.
- Ne retirez pas la carte mémoire SD et n'éteignez pas l'appareil lorsque vous utilisez la carte. Des données pourraient être perdues ou la carte endommagée.
- Ne déformez pas la carte mémoire SD et évitez-lui tout choc important. Veillez à ce qu'elle ne rentre pas en contact avec de l'eau et à ce qu'elle ne soit pas soumise à des températures élevées.
- Attention à ne pas retirer la carte mémoire SD lorsque le formatage est en cours. Il est possible que la carte soit endommagée et devienne inutilisable.
- Il existe un risque de suppression des données contenues dans la carte mémoire SD dans les cas de figure suivants. En aucun cas, nous ne saurions être tenus responsables de la suppression des données.
  1. Mauvaise manipulation de la carte mémoire SD.
  2. Carte mémoire SD placée à proximité d'éléments susceptibles de générer de l'électricité statique ou des interférences électriques.
  3. Non-utilisation prolongée de la carte.

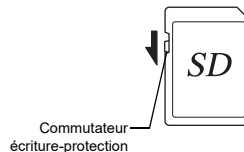

- 4. Carte éjectée ou batterie extraite de l'appareil lors de la lecture de données.
- Les données sauvegardées peuvent être endommagées si la carte mémoire SD reste inutilisée pendant trop longtemps. Assurez-vous d'effectuer régulièrement les sauvegardes nécessaires sur un ordinateur.
- Formatez les carte mémoire SD neuves. Formatez également les cartes mémoire SD utilisées auparavant avec d'autres appareils.
- Sachez que la suppression de données stockées sur une carte mémoire SD ou le formatage d'une carte mémoire SD n'efface pas totalement les données. Les données supprimées peuvent parfois être récupérées grâce à des logiciels disponibles dans le commerce. Si vous souhaitez jeter, donner ou vendre votre carte mémoire SD, vous devez vous assurer que les données qu'elle contient sont totalement effacées ou que la carte elle-même est détruite si elle contient des informations personnelles ou sensibles.
- Vous êtes pleinement responsable de la gestion des données présentes sur la carte.

## Marques commerciales

- Microsoft et Windows sont des marques déposées de Microsoft Corporation aux États-Unis et dans d'autres pays.
- Mac et macOS sont des marques commerciales d'Apple Inc., enregistrées aux États-Unis et dans d'autres pays.
- IOS est une marque commerciale ou déposée de Cisco aux États-Unis et dans d'autres pays, et est utilisée sous licence.
- Intel et Intel Core sont des marques commerciales d'Intel Corporation aux États-Unis ou dans d'autres pays.
- Le logo SDXC est une marque commerciale de SD-3C, LLC.
- Le nom, la marque et les logos Bluetooth sont des marques déposées détenues par Bluetooth SIG, Inc., et toute utilisation de ces marques par Ricoh Company, Ltd. est soumise à une licence.
- USB Type-C est une marque commerciale de USB Implementers Forum.
- Ce produit inclut la technologie DNG sous licence d'Adobe Systems Incorporated.
- Le logo DNG est une marque déposée ou une marque commerciale d'Adobe Systems Incorporated aux États-Unis et/ou dans d'autres pays.
- HDMI, le logo HDMI et High-Definition Multimedia Interface sont des marques commerciales ou des marques déposées de HDMI Licensing, LLC aux États-Unis et/ou dans d'autres pays.

Tous les produits et marques commerciales cités sont la propriété exclusive de leurs détenteurs respectifs.

- Ce produit utilise la police RICOH RT conçue par Ricoh Company Ltd.
  - Ce produit prend en charge PRINT Image Matching III. PRINT Image Matching permet aux appareils photo numériques, aux imprimantes et aux logiciels d'aider les photographes à produire des images plus fidèles à leurs intentions. Certaines fonctions ne sont pas disponibles sur les imprimantes ne prenant pas en charge PRINT Image Matching III.
- Copyright 2001 Seiko Epson Corporation. Tous droits réservés. PRINT Image Matching est une marque déposée par Seiko Epson Corporation. Le logo PRINT Image Matching est une marque déposée par Seiko Epson Corporation.

**HDMI**™  
HIGH-DEFINITION MULTIMEDIA INTERFACE

**SD**™  
**XC** II

**SILKYPIX**®

**DNG**™

## AVC Patent Portfolio License

Ce produit est sous licence AVC Patent Portfolio License pour un usage personnel par le consommateur, ou pour d'autres usages ne donnant lieu à aucune rémunération, de (i) l'encodage vidéo en conformité avec la norme AVC (« AVC Video ») et/ou du (ii) décodage d'une vidéo AVC encodée par un consommateur agissant dans le cadre d'une activité personnelle et/ou obtenue par un fournisseur vidéo autorisé à fournir des vidéos AVC. Aucun permis n'est accordé ou sera implicite pour n'importe quel autre usage.

Des informations supplémentaires peuvent être obtenues auprès de MPEG LA, LLC.

Consultez le site <https://www.mpegla.com>.

## Annonce à propos du logiciel Open Source

Cet appareil inclut le logiciel open source (OSS) sous licence GNU General Public License (GPL), GNU Lesser General Public License (LGPL) et/ou d'autres licences. Les informations concernant les licences de chaque OSS utilisé dans l'appareil sont stockées dans la mémoire interne de l'appareil sous la forme d'un fichier texte. Connectez l'appareil à un ordinateur, accédez au dossier « oss\_license » et ouvrez chacun des fichiers texte pour obtenir les conditions de la licence.

Les codes source de l'OSS utilisé dans cet appareil sont communiqués selon les conditions de la licence GPL, LGPL, etc. Si vous avez besoin des codes source, visitez le site ci-après.

<https://www.ricoh-imaging.co.jp/english/products/oss/>

## Annonce concernant l'utilisation du logiciel sous licence BSD

Ce produit comprend un logiciel sous licence BSD. La licence BSD est une forme de licence qui autorise la redistribution du logiciel à condition qu'il soit clairement indiqué que l'utilisation n'est pas garantie et qu'un avis de copyright ainsi qu'une liste des conditions de licence soient fournis.

Le contenu suivant s'affiche conformément aux conditions de licence indiquées plus haut et n'ont pas pour objectif de limiter votre utilisation du produit, etc.

Terma Term

Copyright (C) 1994-1998 T. Teranishi

(C) 2004-2018 TeraTerm Project

Tous droits réservés.

La redistribution et l'utilisation sous forme source et binaire, avec ou sans modification, sont autorisées sous réserve que les conditions suivantes soient remplies :

1. Les redistributions du code source doivent conserver l'avis de copyright ci-dessus, la présente liste de conditions et la mise en garde suivante.
2. La redistribution sous forme binaire doit inclure l'avis de copyright ci-dessus, la présente liste de conditions et la mise en garde suivante dans la documentation et/ou tous autres documents prévus avec la diffusion.
3. Le nom de l'auteur ne peut être utilisé pour avaliser ou promouvoir des produits dérivés de ce logiciel sans permission écrite préalable spécifique.

LE PRÉSENT LOGICIEL EST FOURNI PAR L'AUTEUR « EN L'ÉTAT » ET IL EST RENONCÉ À TOUTES GARANTIES, IMPLICITES OU EXPLICITES, INCLUANT, SANS S'Y LIMITER, LES GARANTIES IMPLICITES DE COMMERCIALISABILITÉ ET D'ADAPTATION À UN USAGE PARTICULIER. EN AUCUN CAS L'AUTEUR NE SERA RESPONSABLE DE TOUTS DOMMAGES DIRECTS, INDIRECTS, CONSÉCUTIFS, SPÉCIAUX OU EXEMPLAIRES (NOTAMMENT, MAIS SANS S'Y LIMITER, LA FOURNITURE DE BIENS OU SERVICES DE REMPLACEMENT, LA PRIVATION DE JOUISSANCE, DE DONNÉES OU DE BÉNÉFICES, OU BIEN LA PERTE D'EXPLOITATION) QUELLE QU'EN SOIT LA CAUSE ET SELON TOUTE THÉORIE DE RESPONSABILITÉ, QUE CE SOIT CONTRACTUELLE, LA RESPONSABILITÉ STRICTE OU UN DÉLIT (NOTAMMENT LA NÉGLIGENCE OU AUTRE) RÉSULTANT D'UNE QUELCONQUE FAÇON DE L'UTILISATION DU PRÉSENT LOGICIEL, MÊME SI L'UTILISATEUR EST INFORMÉ DE LA POSSIBILITÉ DE CE DOMMAGE.



## GARANTIE

Tous nos appareils achetés chez des revendeurs autorisés sont garantis contre tout défaut de fabrication pendant une période de douze mois suivant la date de votre achat. Pendant cette période, les réparations et l'échange des pièces défectueuses sont effectués gratuitement, sous réserve que l'appareil ne présente aucune trace de choc, de corrosion par des produits chimiques ou par fuite de batterie, de dommage dû à l'infiltration de sable ou de liquide, de mauvaise manipulation ou de manipulation contraire au manuel d'utilisation ou de modifications par un réparateur non agréé. Le fabricant et son représentant agréé ne sont pas responsables des réparations ou modifications n'ayant pas fait l'objet d'accord expressément écrit, ni des dommages liés au retard ou à la perte d'usage du matériel ni à leurs conséquences quelles qu'elles soient, directes ou indirectes, causées par la défectuosité du matériel ou par toutes autres causes. Il est expressément reconnu par l'acheteur que la responsabilité du fabricant ou de ses représentants en matière de garantie, implicite ou explicite, est strictement limitée au remplacement des pièces comme indiqué ici. Il ne sera effectué aucun remboursement d'une réparation faite par un service après-vente non agréé.

Procédure pendant la période de garantie de 12 mois

Tout appareil reconnu défectueux pendant la période de 12 mois suivant son achat devra être retourné au revendeur chez lequel l'achat a été effectué ou chez le fabricant.

Si l'n'existe pas de représentant agréé du fabricant dans votre pays, envoyez votre appareil directement au fabricant, en port payé. Dans ce cas, la période d'immobilisation de l'appareil risque d'être très longue en raison des procédures douanières requises. Si l'appareil est couvert par la garantie, la réparation sera effectuée et les pièces remplacées gracieusement avant que l'appareil vous soit renvoyé en état de fonctionnement.

Si l'appareil n'est plus sous garantie, la réparation sera facturée aux tarifs habituels du fabricant ou de son représentant.

Les frais de port sont à la charge du propriétaire de l'appareil.

Si votre appareil a été acheté dans un autre pays que celui

où vous souhaitez faire appliquer la garantie, les frais de remise en état peuvent vous être facturés par le représentant du fabricant de ce pays. Cependant, si l'appareil est retourné au fabricant, il sera réparé gratuitement pendant la période de garantie, conformément à cette garantie. Dans tous les cas, les frais d'expédition et les taxes douanières seront à la charge de l'expéditeur. De façon à prouver la date de votre achat, si nécessaire, conservez la facture ou le reçu de cet achat pendant au moins un an. Avant d'expédier votre appareil en réparation, vérifiez d'abord que vous l'envoyez à un représentant officiel du fabricant ou à l'un de ses ateliers agréés, sauf s'il s'agit du fabricant lui-même. Demandez toujours un devis et ne faites procéder aux travaux de réparation qu'après accord écrit du devis.

- **Cette garantie n'affecte en rien les droits fondamentaux du client.**
- **Les garanties locales disponibles chez nos distributeurs de certains pays peuvent remplacer cette garantie. Par conséquent, nous vous conseillons de lire attentivement la carte de garantie fournie avec votre produit au moment de l'achat ou de contacter notre distributeur de votre pays afin d'obtenir de plus amples informations et de recevoir une copie de la garantie.**

## For Customers in USA STATEMENT OF FCC COMPLIANCE

This device complies with Part 15 of the FCC Rules. Operation is subject to the following two conditions: (1) This device may not cause harmful interference, and (2) this device must accept any interference received, including interference that may cause undesired operation.

### FCC CAUTION:

Changes or modifications not expressly approved by the party responsible for compliance could void the user's authority to operate the equipment.

This equipment has been tested and found to comply with the limits for a Class B digital device, pursuant to part 15 of the FCC Rules. These limits are designed to provide reasonable protection against harmful interference in a residential installation. This equipment generates, uses and can radiate radio frequency energy and, if not installed and used in accordance with the instructions, may cause harmful interference to radio communications. However, there is no guarantee that interference will not occur in a particular installation. If this equipment does cause harmful interference to radio or television reception, which can be determined by turning the equipment off and on, the user is encouraged to try to correct the interference by one or more of the following measures:

- Reorient or relocate the receiving antenna.
- Increase the separation between the equipment and receiver.
- Connect the equipment into an outlet on a circuit different from that to which the receiver is connected.
- Consult the dealer or an experienced radio/TV technician for help.

This transmitter must not be co-located or operated in conjunction with any other antenna or transmitter.

The available scientific evidence does not show that any health problems are associated with using low power wireless devices. There is no proof, however, that these low power wireless devices are absolutely safe. Low power Wireless devices emit low levels of radio frequency energy (RF) in the microwave range while being used. Whereas high levels of RF can produce health effects (by heating tissue), exposure of low-level RF that does not produce heating effects causes no known adverse

health effects. Many studies of low-level RF exposures have not found any biological effects. Some studies have suggested that some biological effects might occur, but such findings have not been confirmed by additional research. R03010 has been tested and found to comply with FCC radiation exposure limits set forth for an uncontrolled environment and meets the FCC radio frequency (RF) Exposure Guidelines.

## Declaration of Conformity According to 47CFR, Parts 2 and 15 for Class B Personal Computers and Peripherals

We: RICOH IMAGING AMERICAS  
CORPORATION

Located at: 2 Gatehall Drive Suite 204,  
Parsippany, New Jersey 07054,  
U.S.A.  
Phone: 800-877-0155

Declare under sole responsibility that the product identified herein complies with 47CFR Parts 2 and 15 of the FCC rules as a Class B digital device. Each product marketed is identical to the representative unit tested and found to be compliant with the standards. Records maintained continue to reflect the equipment being produced can be expected to be within the variation accepted, due to quantity production and testing on the statistical basis as required by 47CFR §2.909. Operation is subject to the following two conditions: (1) This device may not cause harmful interference, and (2) This device must accept any interference received, including interference that may cause undesired operation. The above named party is responsible for ensuring that the equipment complies with the standards of 47CFR §15.101 to §15.109.

Product Name: Digital Camera  
Model Number: R03010  
Contact Person: Customer Service Manager  
Date and Place: September, 2020 Parsippany

## Pour les clients basés aux USA et au Canada

Les batteries lithium-ion sont recyclables.

Pour préserver l'environnement, veuillez remettre les batteries rechargeables usagées au centre de recyclage des déchets le plus proche de chez vous.

Pour plus d'informations concernant le recyclage des batteries rechargeables, composez le numéro gratuit 1-800-822-8837 (États-Unis), ou visitez le site <https://www.call2recycle.org/>.

## For Customers in Canada Innovation, Science and Economic Development Canada (ISED) Regulatory Compliance Notice

This Class B digital apparatus complies with Canadian ICES-003 (B).

This device contains licence-exempt transmitter(s)/receiver(s) that comply with Innovation, Science and Economic Development Canada's licence-exempt RSS(s). Operation is subject to the following two conditions:

1. This device may not cause interference.
2. This device must accept any interference, including interference that may cause undesired operation of the device.

The available scientific evidence does not show that any health problems are associated with using low power wireless devices. There is no proof, however, that these low power wireless devices are absolutely safe. Low power wireless devices emit low levels of radio frequency energy (RF) in the microwave range while being used. Whereas high levels of RF can produce health effects (by heating tissue), exposure of low-level RF that does not produce heating effects causes no known adverse health effects. Many studies of low-level RF exposures have not found any biological effects. Some studies have suggested that some biological effects might occur, but such findings have not been confirmed by additional research. The R03010 has been tested and found to comply with ISED radiation exposure limits set forth for an uncontrolled environment and meets RSS-102 of the ISED radio frequency (RF) Exposure rules.

## Pour les utilisateurs au Canada

### Avis de conformité à la réglementation d'Innovation, Sciences et Développement économique Canada (ISDE)

Cet appareil numérique de la classe B est conforme à la norme NMB-003 (B) du Canada.

L'émetteur/récepteur exempt de licence contenu dans le présent appareil est conforme aux CNR d'Innovation, Sciences et Développement économique Canada applicables aux appareils radio exempts de licence. L'exploitation est autorisée aux deux conditions suivantes :

1. L'appareil ne doit pas produire de brouillage ;
2. L'appareil doit accepter tout brouillage radioélectrique subi, même si le brouillage est susceptible d'en compromettre le fonctionnement.

Les connaissances scientifiques dont nous disposons n'ont mis en évidence aucun problème de santé associé à l'usage des appareils sans fil à faible puissance. Nous ne sommes cependant pas en mesure de prouver que ces appareils sans fil à faible puissance sont entièrement sans danger. Les appareils sans fil à faible puissance émettent une énergie fréquence radioélectrique (RF) très faible dans le spectre des micro-ondes lorsqu'ils sont utilisés. Alors qu'une dose élevée de RF peut avoir des effets sur la santé (en chauffant les tissus), l'exposition à de faibles RF qui ne produisent pas de chaleur n'a pas de mauvais effets connus sur la santé. De nombreuses études ont été menées sur les expositions aux RF faibles et n'ont découvert aucun effet biologique. Certaines études ont suggéré qu'il pouvait y avoir certains effets biologiques, mais ces résultats n'ont pas été confirmés par des recherches supplémentaires. Le R03010 a été testé et jugé conforme aux limites d'exposition aux rayonnements ISDE énoncées pour un environnement non contrôlé et respecte les règles d'exposition aux fréquences radioélectriques (RF) CNR-102 de l'ISDE.

## Pour les clients basés en Europe

### Informations destinées aux utilisateurs concernant la collecte et la mise au rebut des équipements et batteries usagés



#### 1. Dans l'Union européenne

Ces symboles sur les produits, les emballages et/ou les documents d'accompagnement signifient que les batteries et les équipements électriques et électroniques usagés ne doivent pas être mélangés avec les déchets ménagers ordinaires.

Les batteries et les équipements électriques et électroniques usagés doivent être traités séparément et conformément à la législation qui prévoit un traitement, une récupération et un recyclage spécifiques pour ces produits.



En jetant ces produits correctement, vous êtes sûr que ces déchets subiront le traitement, la récupération et le recyclage adéquats et vous aidez à prévenir les éventuels effets négatifs pour l'environnement et la santé publique qu'une mise au rebut inadaptée pourrait entraîner.

L'ajout d'un symbole chimique sous le symbole affiché ci-dessus, conformément à la Directive sur les batteries, indique qu'un métal lourd (Hg = Mercure, Cd = Cadmium, Pb = Plomb) est présent dans la batterie dans une concentration supérieure au seuil applicable spécifié dans la Directive sur les batteries.

Pour plus d'informations sur la collecte ou le recyclage des produits utilisés, veuillez contacter vos autorités locales, le service d'élimination des déchets ou le point de vente où vous avez acheté les produits.

## 2. Hors de l'UE

Ces symboles ne sont valables qu'au sein de l'Union européenne. Si vous souhaitez mettre au rebut ces produits, veuillez contacter les autorités locales ou le vendeur pour connaître la méthode adéquate de mise au rebut.

En Suisse : Les équipements électriques et électroniques usagés peuvent être retournés gratuitement au vendeur, même si vous n'achetez pas de nouveaux produits. Une liste des points de collecte est disponible sur les sites [www.swico.ch](http://www.swico.ch) ou [www.sens.ch](http://www.sens.ch).

**CAUTION :**  
IL EXISTE UN RISQUE D'EXPLOSION SI LA BATTERIE EST REMPLACÉE PAR UNE BATTERIE D'UN TYPE INCORRECT. ÉLIMINEZ LES BATTERIES USAGÉES CONFORMÉMENT AUX INSTRUCTIONS.



Points de collecte sur [www.quefairemedesdechets.fr](http://www.quefairemedesdechets.fr)  
Privilégiez la réparation ou le don de votre appareil !

### Avis aux utilisateurs de l'Union européenne

Ce produit est conforme aux exigences et dispositions essentielles de la directive RE 2014/53/UE.

La déclaration de conformité UE est disponible à l'adresse suivante :

[https://www.ricoh-imaging.co.jp/english/support/](https://www.ricoh-imaging.co.jp/english/support/declaration_of_conformity.html)

[declaration\\_of\\_conformity.html](https://www.ricoh-imaging.co.jp/english/support/declaration_of_conformity.html)

et en sélectionnant le produit concerné.

Bande de fréquence : 2400 MHz - 2483,5 MHz

Puissance radioélectrique maximum : 14 dBm EIRP

Importateur (marquage CE) : RICOH IMAGING EUROPE S.A.S.

Parc Tertiaire SILIC 7-9, avenue Robert Schuman - B.P. 70102, 94513 Rungis Cedex, FRANCE

Fabricant : RICOH IMAGING COMPANY, LTD.

1-3-6, Nakamagome, Ohta-ku, Tokyo 143-8555, JAPON



Le marquage CE signifie que l'appareil est conforme aux directives de l'Union européenne.

### Avis aux utilisateurs du Royaume-Uni

Ce produit est conforme aux exigences et dispositions essentielles de la directive britannique Radio Equipment Regulations 2017.

La déclaration de conformité britannique est disponible à l'adresse suivante :

[https://www.ricoh-imaging.co.jp/english/support/](https://www.ricoh-imaging.co.jp/english/support/declaration_of_conformity.html)

[declaration\\_of\\_conformity.html](https://www.ricoh-imaging.co.jp/english/support/declaration_of_conformity.html)

et en sélectionnant le produit concerné.

Bande de fréquence : 2400 MHz - 2483,5 MHz

Puissance radioélectrique maximum : 14 dBm EIRP

Fabricant : RICOH IMAGING COMPANY, LTD.

1-3-6, Nakamagome, Ohta-ku, Tokyo 143-8555, JAPON



Le marquage UKCA signifie que l'appareil est conforme aux directives du Royaume-Uni.

## Pour les utilisateurs en Thaïlande

Cet équipement de télécommunication est conforme aux exigences de l'Office of The National Broadcasting and Telecommunications Commission.



nab.

เครื่องวิทยุคมนาคมนี้ ได้รับยกเว้น ไม่ต้องได้รับใบอนุญาตให้มี ใช้ซึ่งเครื่องวิทยุคมนาคม หรือตั้งสถานีวิทยุคมนาคมตามประกาศ กสทช. เรื่อง เครื่องวิทยุคมนาคม และสถานีวิทยุคมนาคมที่ได้รับยกเว้นไม่ต้องได้รับใบอนุญาตวิทยุคมนาคม ตามพระราชบัญญัติวิทยุคมนาคม พ.ศ. 2498



nab. | โทรคมนาคม  
กำกับดูแลสื่อประชาชน  
Call Center 1200 (Insw5)



# RICOH

## RICOH IMAGING COMPANY, LTD.

1-3-6, Nakamagome, Ohta-ku, Tokyo 143-8555, JAPON  
(<https://www.ricoh-imaging.co.jp>)

## RICOH IMAGING EUROPE S.A.S.

Parc Tertiaire SILIC 7-9, avenue Robert Schuman - B.P. 70102,  
94513 Rungis Cedex, FRANCE  
(<https://www.ricoh-imaging.eu>)

## RICOH IMAGING AMERICAS CORPORATION

2 Gatehall Drive Suite 204, Parsippany, New Jersey 07054, ÉTATS-UNIS  
(<https://www.us.ricoh-imaging.com>)

## RICOH IMAGING CANADA INC.

5560 Explorer Drive Suite 100, Mississauga, Ontario, L4W 5M3, CANADA  
(<https://www.ricoh-imaging.ca>)

## RICOH IMAGING CHINA CO., LTD.

Room A 23F Lansheng Building, 2-8 Huaihaizhong Road, Huangpu District,  
Shanghai, 200021, CHINE  
(<http://www.ricoh-imaging.com.cn>)

<https://www.ricoh-imaging.co.jp/english/>

Ces coordonnées sont susceptibles d'être modifiées sans préavis.  
Veuillez consulter les informations les plus récentes sur nos sites Internet.

- Les caractéristiques et les dimensions extérieures peuvent être sujettes à modification sans préavis.



4RFNZ020+