

RICOH

Appareil photo numérique reflex

PENTAX *K-3 III*

Manuel d'utilisation

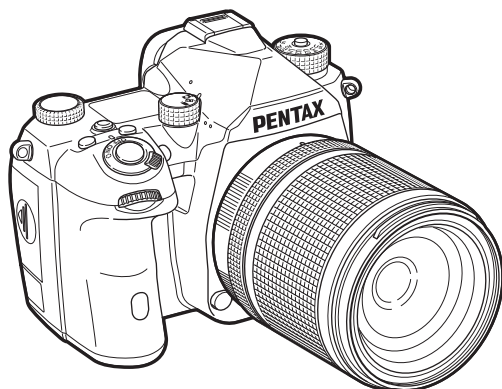

Modèle n° R03010

Introduction **1**

Préparation de l'appareil **2**

Prise de vue **3**

Lecture **4**

Partage **5**

Réglages **6**

Annexe **7**

Ce manuel d'utilisation détaille l'utilisation des fonctions de prise de vue et de lecture de cet appareil photo et les précautions qui y sont associées.

Lisez-le attentivement pour faire le meilleur usage possible des fonctions disponibles avec cet appareil photo. Veillez à conserver ce manuel d'utilisation pour référence ultérieure.

Il est recommandé de mettre à jour le logiciel de l'appareil photo avec la version la plus récente avant de l'utiliser.

Pour plus de détails sur la version la plus récente du logiciel, reportez-vous au site de téléchargement du logiciel.

<http://www.ricoh-imaging.com/>

RICOH IMAGING COMPANY, LTD.

Utilisation de votre appareil en toute sécurité

Nous avons tout mis en œuvre au cours de la conception de cet appareil pour en assurer l'utilisation en toute sécurité. Nous vous demandons donc d'être particulièrement vigilants quant aux points précédés des symboles suivants.

Avertissement

Ce symbole indique que la négligence de ce point peut engendrer des blessures corporelles graves.

Attention

Ce symbole indique que la négligence de ce point peut provoquer des blessures corporelles mineures à moyennement graves ou des dégâts matériels.

À propos de votre appareil

Avertissement

- N'essayez jamais de démonter ou de modifier l'appareil. L'appareil contient des pièces sous haute tension et il existe un risque de décharge électrique.
- N'essayez jamais de toucher les parties internes de l'appareil visibles à la suite d'une chute ou pour toute autre raison car il existe un risque de décharge électrique.
- Ne dirigez pas l'appareil vers le soleil ou d'autres sources de lumière forte lorsque vous prenez des photos et ne laissez pas l'appareil en plein soleil sans le bouchon avant, car ceci pourrait entraîner un dysfonctionnement ou provoquer un incendie.
- Ne regardez pas dans l'objectif lorsqu'il est dirigé vers le soleil ou d'autres sources de lumière forte car cela pourrait entraîner de graves lésions de la rétine, voire la cécité.
- Retirez immédiatement la batterie de l'appareil ou débranchez l'adaptateur secteur et contactez le centre de réparation le plus proche en cas de fumée, d'odeur suspecte ou d'un quelconque dysfonctionnement. Toute utilisation prolongée dans ces conditions peut entraîner un incendie ou une décharge électrique.

Attention

- Certaines parties de l'appareil chauffent pendant son utilisation. De légères brûlures sont possibles en cas de maniement prolongé.
- Si l'écran est endommagé, faites attention aux morceaux de verre. De même, veillez à ce que le cristal liquide n'entre pas en contact avec la peau, les yeux ou la bouche.
- En fonction de facteurs qui sont propres à chaque individu ou de la condition physique de chacun, l'utilisation de l'appareil photo peut provoquer des démangeaisons, des éruptions ou des cloques. En présence de troubles anormaux, cessez l'utilisation de l'appareil et prenez immédiatement un avis médical.

À propos de l'adaptateur secteur USB

Avertissement

- Essuyez la prise du cordon d'alimentation en présence de poussière. Une accumulation de poussière pourrait provoquer un incendie.
- Ne manipulez pas le cordon d'alimentation secteur avec les mains mouillées. Cela pourrait provoquer une décharge électrique.
- Pour débrancher une fiche d'alimentation, saisissez-la systématiquement par sa fiche. Ne tirez pas dessus, sous peine de l'endommager et de provoquer un incendie ou des chocs électriques.
- En cas de bruit inhabituel, dégagement de fumée ou toute autre anomalie due à l'appareil, débranchez immédiatement la fiche d'alimentation de la prise murale et contactez le représentant ou le centre de service après-vente le plus proche pour réparation. N'utilisez pas l'adaptateur tant qu'il n'aura pas été réparé.
- En cas d'éclair ou d'orage lors de l'utilisation de l'adaptateur secteur, ne touchez pas la fiche d'alimentation, au risque de provoquer un choc électrique.

Attention

- Insérez fermement la fiche d'alimentation dans la prise. Le non-respect de cette précaution pourrait provoquer un incendie.

À propos du chargeur de batterie en option et de l'adaptateur secteur

Avertissement

- Veillez à utiliser le chargeur de batterie en option et l'adaptateur secteur exclusivement conçus pour cet appareil, de tension et de voltage correspondant à l'appareil. Il existe un risque d'incendie, de décharge électrique ou de détérioration de l'appareil en cas d'utilisation d'un chargeur ou adaptateur autre que ceux spécifiés ou de tension et voltage différents. La tension spécifiée est 100 à 240 V CA.
- Ne démontez pas et ne modifiez pas ce produit, sous peine d'incendie ou de décharge électrique.
- Cessez immédiatement d'utiliser l'appareil et contactez le centre de réparation le plus proche en cas de fumée, d'odeur suspecte ou d'un quelconque dysfonctionnement. Toute utilisation prolongée dans ces conditions peut provoquer un incendie ou une décharge électrique.
- En cas de pénétration d'eau à l'intérieur de l'appareil, contactez le centre de réparation le plus proche. Toute utilisation prolongée dans ces conditions peut provoquer un incendie ou une décharge électrique.
- En cas d'éclairs ou de coups de tonnerre lors de l'utilisation du chargeur de batterie ou de l'adaptateur secteur, débranchez le cordon d'alimentation et cessez d'utiliser l'appareil. Toute utilisation prolongée dans ces conditions peut provoquer des dommages, un incendie ou une décharge électrique.
- Essayez la prise du cordon d'alimentation en présence de poussière. Une accumulation de poussière pourrait provoquer un incendie.

Attention

- Ne posez pas d'objet lourd sur le cordon d'alimentation secteur, ne laissez pas d'objet lourd choir sur ce cordon et évitez toute déformation excessive susceptible de le détériorer. Si le cordon d'alimentation secteur est endommagé, contactez le centre de réparation le plus proche.
- Ne touchez pas ou ne mettez pas en court-circuit l'extrémité du cordon d'alimentation secteur alors que celui-ci est branché.
- Ne manipulez pas le cordon d'alimentation secteur avec les mains mouillées. Cela pourrait provoquer une décharge électrique.
- Une chute du produit ou un choc violent pourrait entraîner son dysfonctionnement.

À propos de la batterie lithium-ion rechargeable

Avertissement

- En cas de fuite de la batterie et de contact avec les yeux, ne les frottez pas. Rincez-les à l'eau claire et consultez immédiatement un médecin.

Attention

- N'utilisez que la batterie prescrite pour cet appareil afin d'éviter tout risque d'explosion ou d'incendie.
- Ne démontez pas la batterie, sous peine d'entraîner des fuites ou une explosion.
- Retirez immédiatement la batterie de l'appareil si elle chauffe ou commence à fumer. Veillez à ne pas vous brûler pendant cette opération.
- Maintenez les polarités + et - de la batterie éloignées des fils métalliques, épingles à cheveux et autres objets métalliques.
- Ne mettez pas la batterie en court-circuit et ne la jetez pas au feu sous peine de provoquer une explosion ou un incendie.
- En cas de fuite de la batterie et de contact avec la peau ou les vêtements, cela peut provoquer une irritation de la peau. Lavez les zones affectées avec de l'eau.
- Précautions pour l'utilisation de la batterie D-L190 :
 - UTILISEZ UNIQUEMENT L'APPAREIL OU LE CHARGEUR SPÉCIFIÉ POUR RECHARGER LA BATTERIE. RISQUE D'INCENDIE ET DE BRÛLURES CUTANÉES.
 - NE L'INCINÉREZ PAS.
 - NE LA DÉMONTÉZ PAS.
 - NE LA COURT-CIRCUITEZ PAS.
 - NE L'EXPOSEZ PAS À UNE TEMPÉRATURE ÉLEVÉE (60 °C).
 - REPORTEZ-VOUS AU MANUEL.
- Les batteries lithium-ion sont recyclables. Pour préserver l'environnement, veuillez remettre les batteries rechargeables usagées au centre de recyclage des déchets le plus proche de chez vous. Pour plus d'informations concernant le recyclage des batteries rechargeables, composez le numéro gratuit 1-800-822-8837 (États-Unis), ou visitez le site <http://www.call2recycle.org/>.

Tenez l'appareil photo et ses accessoires hors de portée des enfants en bas âge

Avertissement

- Ne laissez pas l'appareil photo et ses accessoires à la portée des enfants en bas âge.
 - 1 Une chute ou une utilisation accidentelle du produit risque de provoquer des blessures corporelles graves.
 - 2 N'enroulez jamais la courroie autour du cou, sous peine de suffocation.
 - 3 Afin d'éviter tout risque d'ingestion accidentelle de petits éléments tels que la batterie ou les cartes mémoire, maintenez ces éléments hors de portée des enfants en bas âge ; faites immédiatement appel à un médecin en cas d'ingestion accidentelle.

1

Présentation du K-3 Mark III.....p.8

Offre un aperçu du K-3 Mark III.

Lisez ceci pour mieux connaître votre K-3 Mark III !

- Vérification du contenu de l'emballagep.8
- Noms et fonctions des élémentsp.9
- Indicateurs sur l'écranp.12
- Comment modifier les réglages des fonctionsp.18
- Liste des menusp.22

2

Préparation de l'appareil.....p.37

Explique comment préparer votre K-3 Mark III pour la prise de vue, ainsi que pour les opérations basiques.

- Mise en place de la courroiep.37
- Fixation de l'objectifp.37
- Utilisation de la batterie et du chargeurp.38
- Insertion d'une carte mémoirep.41
- Réglages initiauxp.42
- Prise de vue de basep.44
- Visionner les imagesp.47

3

Prise de photosp.48

Une fois que vous avez vérifié que l'appareil fonctionne correctement, testez-le et prenez de nombreuses photos !

- Configuration des réglages de capturep.48
- Prise de photosp.49
- Enregistrement de séquences vidéop.54
- Réglage de l'expositionp.57
- Réglage de la méthode de mise au pointp.59
- Sélection du mode de déclenchementp.66
- Réglage de la balance des blancsp.74
- Utilisation d'un flashp.77
- Contrôle du ton de finition de l'imagep.78
- Correction des imagesp.80

4

Fonctions de lecturep.85

Présente les opérations permettant de lire et de supprimer les photos.

- Utilisation des fonctions de lecturep.85
- Changement de la méthode de lecturep.85
- Organisation des fichiersp.88
- Édition et traitement des imagesp.91

5

Partage d'images.....p.97

Explique comment connecter votre K-3 Mark III à un ordinateur ou un dispositif de communication pour faire fonctionner l'appareil photo et utiliser les images sur l'appareil.

- Utilisation de l'appareil avec un ordinateurp.97
- Utilisation de l'appareil avec un dispositif de communicationp.99

6

Changement des réglagesp.100

Explique comment modifier les autres réglages.

- Réglages de l'appareilp.100
- Réglages de gestion des fichiersp.111

7

Annexep.115

Fournit d'autres ressources pour tirer le meilleur de votre K-3 Mark III.

- Restrictions concernant l'association de fonctions spécialesp.115
- Fonctions disponibles avec les différents objectifsp.116
- Fonctions en cas d'utilisation d'un flash externep.119
- Utilisation du GPSp.121
- Problèmes de prise de vuep.123
- Caractéristiques principalesp.126
- Indexp.131
- Précautions d'utilisationp.135
- GARANTIEp.138

Il est possible que les illustrations et l'écran d'affichage figurant dans le présent manuel diffèrent du produit réel.

Table des matières

Comment utiliser ce manuel	2
---	----------

Présentation du K-3 Mark III	8
---	----------

Vérification du contenu de l'emballage	8
---	----------

Noms et fonctions des éléments	9
---	----------

Commandes	10
-----------------	----

Indicateurs sur l'écran	12
--------------------------------------	-----------

Écran	12
-------------	----

Écran LCD et Viewfinder	16
-------------------------------	----

Niveau électronique	18
---------------------------	----

Comment modifier les réglages

des fonctions	18
----------------------------	-----------

Utilisation des touches directes	18
--	----

Utilisation de la fonction intelligente	19
---	----

Utilisation de l'écran de contrôle	20
--	----

Utilisation des menus	20
-----------------------------	----

Liste des menus	22
------------------------------	-----------

📷 Menus de réglage de photos	22
------------------------------------	----

📺 Menus de réglage Vidéo	25
--------------------------------	----

📖 Menus Réglages de lecture	27
-----------------------------------	----

👤 Menus Personnalisation	28
--------------------------------	----

🔧 Menus Configuration	34
-----------------------------	----

Préparation de l'appareil	37
--	-----------

Mise en place de la courroie	37
---	-----------

Fixation de l'objectif	37
-------------------------------------	-----------

Utilisation de la batterie et du chargeur	38
--	-----------

Insertion/retrait de la batterie	38
--	----

Charge de la batterie	39
-----------------------------	----

Utilisation de l'adaptateur secteur	41
---	----

Insertion d'une carte mémoire	41
--	-----------

Réglages initiaux	42
--------------------------------	-----------

Mise sous tension de l'appareil	42
---------------------------------------	----

Réglage de la langue, date, heure et couleur	
--	--

de l'écran	43
------------------	----

Formatage d'une carte mémoire	43
-------------------------------------	----

Prise de vue de base	44
-----------------------------------	-----------

Prise de vue avec le viseur	44
-----------------------------------	----

Prise de vue en regardant l'image Live View	46
---	----

Visionner les images	47
-----------------------------------	-----------

Prise de photos	48
------------------------------	-----------

Configuration des réglages de capture	48
--	-----------

Réglages de l'enregistrement sur carte mémoire	48
--	----

Réglage de capture d'image	48
----------------------------------	----

Réglages capture vidéo	49
------------------------------	----

Prise de photos	49
------------------------------	-----------

Modes d'exposition	50
--------------------------	----

Correction IL	54
---------------------	----

Enregistrement de séquences vidéo	54
--	-----------

Lecture des séquences vidéo	56
-----------------------------------	----

Réglage de l'exposition	57
--------------------------------------	-----------

Sensibilité ISO	57
-----------------------	----

Mesure de l'exposition	59
------------------------------	----

Réglage de la méthode de mise au point	59
---	-----------

Réglage de la mise au point automatique lors	
--	--

de prise de vue avec le viseur	60
--------------------------------------	----

Réglage de la mise au point automatique lors	
--	--

d'une prise de vue avec Live View	62
---	----

Ajustement précis de la mise au point automatique	64
---	----

Vérification de la profondeur de champ	
--	--

(Prévisualisation)	65
--------------------------	----

Sélection du mode de déclenchement	66
---	-----------

Rafale	67
--------------	----

Bracketing	67
------------------	----

Bracketing prof. champ	68
------------------------------	----

Bracketing mouvement	69
----------------------------	----

Prise vue miroir verr.	69
-----------------------------	----

Surimpression	70	Édition et traitement des images	91
Intervallomètre	71	Traitement des images à l'aide de filtres	
Compo par intervalle	72	numériques	91
Retardateur	73	Développement d'images RAW	92
Télécommande	73	Modification de la taille des images	93
Réglage de la balance des blancs	74	Correction des images JPEG	94
Réglage manuel de la balance des blancs	76	Montage de vidéos	96
Réglage du balance des blancs avec la			
température de couleur	76	Partage d'images	97
Utilisation d'un flash	77	Utilisation de l'appareil avec un ordinateur	97
Insertion d'un flash	77	Réglage du mode de connexion	97
Réglage du mode flash	77	Copie d'une image sur la carte mémoire	97
Contrôle du ton de finition de l'image	78	Installation du logiciel fourni	98
Personnalisation image	78	Fonctionnement de l'appareil avec un ordinateur	98
Filtre numérique	79	Utilisation de l'appareil avec un dispositif	
Correction des images	80	de communication	99
Réglage de la luminosité	80	Changement des réglages	100
Réglage des propriétés de l'objectif	81	Réglages de l'appareil	100
Réglage du niveau de qualité des images		Enregistrement des réglages fréquemment utilisés ...	100
et des textures	82	Personnalisation des commandes	102
Réduction du flou des images	83	Réglage de l'affichage de l'écran, de l'éclairage	
Correction du désalignement des images	84	des voyants et des sons	107
Ajustement précis de la composition	84	Sélection des réglages à enregistrer	
Fonctions de lecture	85	dans l'appareil	111
Utilisation des fonctions de lecture	85	Réglages de gestion des fichiers	111
Réglage du fonctionnement en mode lecture	85	Spécification des réglages des dossiers/fichiers	111
Changement de la méthode de lecture	85	Réglage des informations de copyright	114
Affichage d'images multiples	85	Annexe	115
Affichage des images par dossier ou date		Restrictions concernant l'association	
de prise de vue	87	de fonctions spéciales	115
Branchement de l'appareil à un équipement AV	87	Fonctions disponibles avec les	
Organisation des fichiers	88	différents objectifs	116
Suppression d'images	88	Utilisation de la bague de diaphragme	118
Protection des images	89	Réglage de la focale	119
Rotation d'images	89	Fonctions en cas d'utilisation d'un	
Copie d'images	90	flash externe	119
Transfert d'images	90		
Enregistrement des données RAW	91		

Utilisation du GPS	121
Prise de vue de corps célestes (ASTROTRACER)	121
Problèmes de prise de vue	123
Nettoyage du capteur	124
Messages d'erreur	125
Caractéristiques principales	126
Appareil photo	126
Adaptateur d'alimentation USB AC-U1/AC-U2	130
Environnement d'exploitation pour la connexion USB et le logiciel fourni	130
Index	131
Précautions d'utilisation	135
GARANTIE	138

Droits d'auteur

Les images prises à l'aide de cet appareil qui sont destinées à un usage autre que privé ne peuvent être utilisées sans autorisation préalable, tel que défini par le Copyright Act (législation relative aux droits d'auteur en vigueur aux États-Unis). Soyez particulièrement attentif aux restrictions concernant l'usage privé de certains types d'images, prises lors de manifestations ou de spectacles ou destinées à être exposées. Les images prises dans le but d'obtenir des droits d'auteur ne peuvent être utilisées autrement que dans le cadre des droits d'auteur définis par le Copyright Act, et une vigilance particulière est également recommandée à cet égard.

À l'attention des utilisateurs de cet appareil

- N'utilisez pas ou ne rangez pas cet appareil à proximité d'équipements qui génèrent des radiations électromagnétiques ou des champs magnétiques puissants. Des charges statiques ou des champs magnétiques forts produits par les équipements tels que les émetteurs radio peuvent interférer avec l'écran, endommager les données enregistrées sur la carte mémoire ou affecter les circuits internes de l'appareil et entraîner son dysfonctionnement.
- L'écran à cristaux liquides utilisé pour l'affichage a été conçu grâce à une technologie de très haute précision. Bien que le taux de pixels effectifs soit d'au minimum 99,99 %, il est possible que 0,01 % ou moins des pixels restent inactifs ou au contraire soient actifs alors qu'ils ne devraient pas l'être. Cela n'a toutefois aucun effet sur l'image enregistrée.
- Le mécanisme Shake Reduction (SR) de cet appareil utilise la technologie PENTAX d'origine et place le capteur d'image dans une position adaptée à une vitesse élevée avec une force magnétique, ce qui réduit le flou de l'image provoqué par le mouvement de l'appareil. Un cliquetis se fait entendre quand l'appareil bouge, par exemple, en changeant son orientation, mais il ne s'agit pas d'un dysfonctionnement.
- Dans ce manuel, le terme générique « ordinateur » fait aussi bien référence à un PC sous Windows® qu'à un Macintosh.
- Dans ce manuel, le terme « batterie » fait référence à tout type de source d'énergie (batterie ou pile) utilisé pour cet appareil photo et ses accessoires.

À propos de l'enregistrement de l'utilisateur

Afin de vous fournir un meilleur service, nous vous recommandons de compléter le formulaire d'enregistrement de l'utilisateur, que vous trouverez sur notre site Internet. Nous vous remercions de votre collaboration.

<http://www.ricoh-imaging.com/registration/>

Présentation du K-3 Mark III

1

Préparation de l'appareil

2

Prise de photos

3

Fonctions de lecture

4

Partage d'images

5

Changement des réglages

6

Annexe

7

Vérification du contenu de l'emballage

1

Introduction



Cache-sabot Fk
(Monté sur l'appareil)



Œillette Fu
(Monté sur l'appareil)



Cache oculaire ME



Cache de prise synchro 2P
(Monté sur l'appareil)



Bouchon de monture du boîtier K II
(Monté sur l'appareil)



Attache triangulaire et protège-attache
(Monté sur l'appareil)



Cache des ports de la poignée de la batterie
(Monté sur l'appareil)

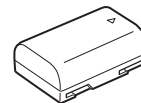

Batterie lithium-ion rechargeable
D-LI90

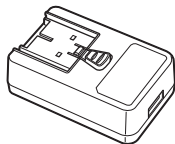

Adaptateur d'alimentation USB
AC-U1 ou AC-U2*

* En fonction de la région.

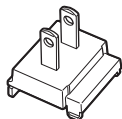

Fiche d'alimentation

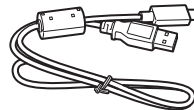

Câble USB
I-USB166

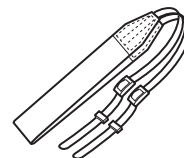

Courroie
O-ST162



Mode d'emploi (c'est-à-dire le présent manuel d'utilisation)



Guide de communication sans fil

Objectifs que vous pouvez utiliser



Les objectifs qui peuvent être utilisés avec cet appareil sont les objectifs D FA, DA, DA L, FA et FA J et les objectifs disposant d'une position **A** (Auto) sur la bague de diaphragme. Pour l'utilisation de tout autre objectif ou accessoire, reportez-vous à p.116.

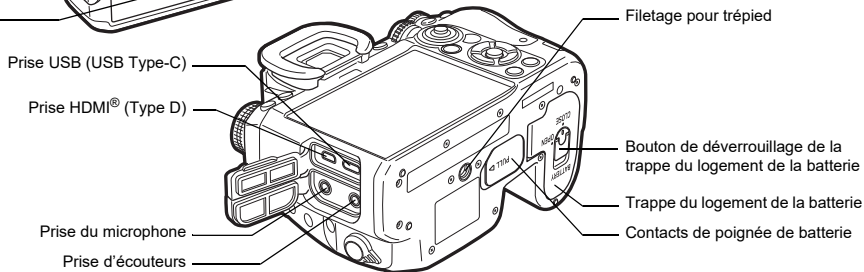
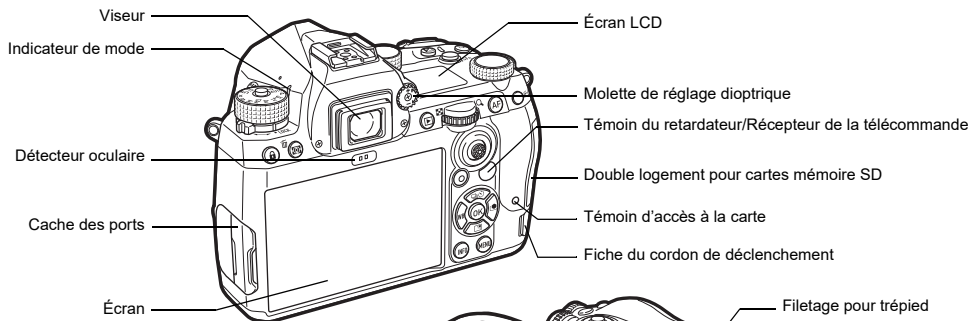
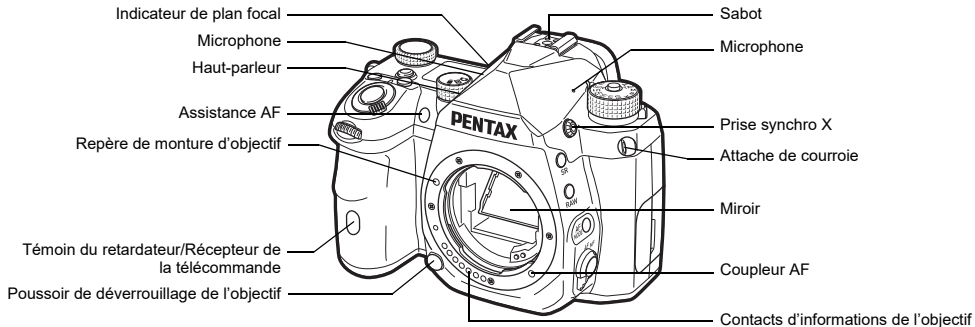

Noms et fonctions des éléments

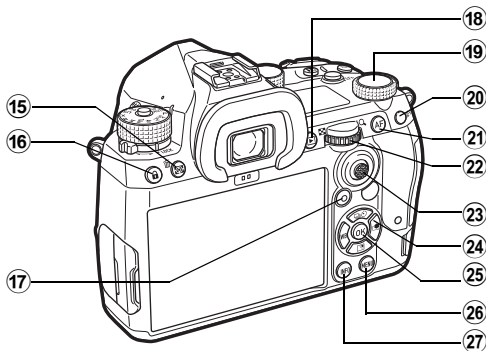
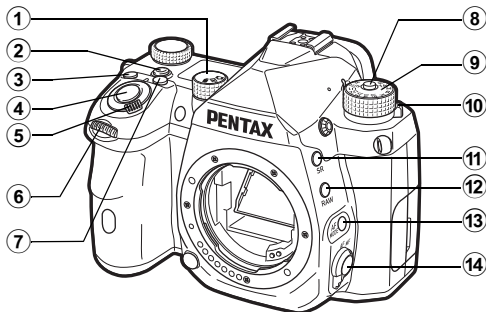

Commandes



① **Molette de sélection Photo/Live View/Vidéo (molette /LV/**)

Permet de basculer entre une prise de vue avec le viseur en mode  (photo), prise de vue avec Live View en mode  et une prise de vue en mode  (séquence vidéo). (p.44)

② **Bouton Fonction intelligente (S.Fn)**

Appuyez sur ce bouton pour sélectionner la fonction réglée avec la fonction intelligente et modifier les réglages de la fonction sélectionnée. (p.19)

③ **Bouton ISO (ISO)**

Appuyez pour modifier la sensibilité ISO. (p.57)

④ **Déclencheur (SHUTTER)**

Appuyez dessus pour capture des images. (p.45)

En mode lecture, appuyez sur le déclencheur à mi-course pour passer en Mode capture.

⑤ **Interrupteur principal**

Met l'appareil sous ou hors tension ou active la fonction de prévisualisation. (p.42, p.65)

⑥ **Molette avant ()**

Modifie les valeurs des réglages de l'appareil, comme l'exposition. (p.51)

Vous pouvez changer de type de menu lorsqu'un écran de menu s'affiche. (p.20)

En mode lecture, utilisez cette molette pour sélectionner une autre image.

⑦ **Bouton Correction IL ()**

Appuyez pour modifier la valeur de correction de l'exposition. (p.54)

⑧ **Bouton de verrouillage de la molette de sélection de mode**

Appuyez sur ce bouton pour pouvoir tourner le sélecteur de mode. (p.44)

⑨ **Sélecteur de mode**

Change le mode de capture. (p.49)

⑩ **Levier de déverrouillage de la molette de sélection de mode**

Utilisez ce levier pour débloquer le verrouillage de la molette de sélection de mode afin de fonctionner avec la molette de sélection de mode sans appuyer sur le bouton de verrouillage de la molette de sélection de mode. (p.45)

⑪ **Bouton Shake Reduction (SR)**

Modifie la fonction Shake Reduction. (p.83)

⑫ **Bouton RAW (RAW)**

Change temporairement le format de fichier. (p.103)

- 13 Bouton Mode AF (AF Mode)**
Appuyez sur ce bouton pour modifier le mode de mise au point automatique ou la zone AF active. (p.60)
- 14 Interrupteur de méthode de mise au point**
Change la méthode de mise au point. (p.59)
- 15 Bouton Mesure de l'exposition/Supprimer (M/)**
Appuyez sur ce bouton pour modifier le mode de mesure. (p.59)
En mode lecture, appuyez pour supprimer des images. (p.47)
- 16 Bouton verrouill comm. (L)**
Désactive temporairement le fonctionnement des boutons pour éviter tout risque de dysfonctionnement. (p.46)
- 17 Bouton vert (V)**
Réinitialise la valeur qui est en cours de réglage.
Bascule en mode Sensibilité ISO auto lors du réglage de la sensibilité ISO.
En mode lecture, appuyez sur ce bouton pour basculer entre les cartes mémoire insérées dans les deux logements, SD1 et SD2. (p.47)
- 18 Bouton de lecture (L)**
Bascule en mode lecture. (p.47) Appuyez une nouvelle fois sur ce bouton pour revenir au Mode capture.
- 19 Molette Fonction intelligente (i)**
Change les réglages de la fonction sélectionnée à l'aide de Fonction intelligente. (p.19)
- 20 Bouton verrouillage AE (AE-L)**
Verrouille la valeur de l'exposition avant la prise de vue.
En mode lecture, appuyez sur ce bouton pour afficher l'écran de sélection de la fonction de lecture. (p.85)
- 21 Bouton AF (AF)**
Permet de régler la mise au point, au lieu d'appuyer sur **SHUTTER** à mi-course. (p.59)
- 22 Molette e-dial arrière (i)**
Modifie les valeurs des réglages de l'appareil, comme l'exposition. (p.51)
Permet de modifier les éléments de menu lorsqu'un écran de menu s'affiche. (p.20)
Vous pouvez modifier les réglages de l'appareil lorsque l'écran de contrôle s'affiche. (p.20)

En mode lecture, utilisez cette molette pour agrandir l'image ou afficher plusieurs images en même temps. (p.47, p.85)

- 23 Levier de sélection de points AF (AF-ON)**
Permet de modifier le point AF. (p.60) Le point AF peut être déplacé vers le haut, vers le bas, vers la gauche, vers la droite et de façon oblique.
Lorsqu'une image est agrandie durant la prise de vue avec Live View ou en mode lecture, utilisez ce levier pour déplacer la zone d'affichage. Enfoncez le levier pour rétablir la zone d'affichage au centre de l'image. (p.46, p.47)
- 24 Bouton de navigation (▲▼◀▶)**
Affiche l'écran de réglage pour [Mode de déclenchement], [Réglage affichage ext.], [Balance des blancs] ou [Personnalisation image]. (p.18)
Lorsqu'un menu ou l'écran de contrôle s'affiche, utilisez ce bouton pour déplacer le curseur ou changer l'élément à régler.
- 25 Bouton OK (OK)**
Lorsqu'un menu ou l'écran de contrôle s'affiche, appuyez sur ce bouton pour confirmer l'élément sélectionné.
- 26 Bouton MENU (MENU)**
Affiche un menu. Appuyez sur ce bouton alors que le menu est affiché pour revenir à l'écran précédent. (p.20)
- 27 Bouton INFO (INFO)**
Change le style d'affichage de l'écran. (p.13, p.14)

À propos du bouton de navigation

Dans ce manuel, chacun des boutons du bouton de navigation est indiqué comme montré sur l'illustration à droite.

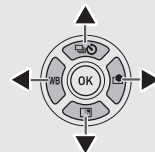

Personnalisation des commandes

Pour certains boutons, il est possible d'en modifier la fonction associée. (p.102)

Ce manuel décrit le fonctionnement de l'appareil en utilisant les fonctions des boutons par défaut.

Indicateurs sur l'écran

Écran

Mode capture

Cet appareil vous permet de prendre des photos soit en regardant par le viseur, soit en regardant l'image sur l'écran. Lors de l'utilisation du viseur, vous pouvez prendre des photos en vérifiant l'écran d'état affiché sur l'écran, et en regardant dans le viseur. (p.44) Si vous n'utilisez pas le viseur, vous pouvez prendre des photos en regardant l'image Live View affichée sur l'écran. (p.46)

L'appareil est en « mode veille » lorsqu'il est prêt à faire une prise de vue, par exemple lorsque l'écran d'état ou l'image Live View s'affiche.

Mode Veille

Les réglages pour la prise de vue sont affichés.

Écran d'état

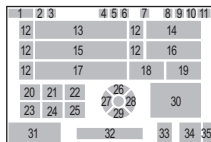

Live View



- 1 Mode capture (p.49)
- 2 Verrouillage AE
- 3 Clarté (p.83)/Ton de peau (p.83)/Filtre numérique (p.79)/Prise de vue HDR (p.81)/Résol. décalage pixel (p.82)
- 4 État du positionnement du GPS (p.121)
- 5 Communication Bluetooth®
- 6 Communication LAN sans fil
- 7 Mode flash (p.77)
- 8 Simulateur de filtre anticirénelage (p.82)
- 9 Mesure de l'exposition (p.59)
- 10 Shake Reduction (p.83)/Corr° ligne horiz. auto (p.84)
- 11 Niveau de la batterie
- 12 Guide des molettes
- 13 Vitesse d'obturation
- 14 Valeur d'ouverture
- 15 Sensibilité ISO (p.57)
- 16 Guide d'utilisation de Fonction intelligente (p.19)
- 17 Échelle de distance IL
- 18 Méthode de mise au point (p.59)
- 19 Maintien du statut AF (p.61)
- 20 Guide d'utilisation de **SR**
- 21 Guide d'utilisation de **A**
- 22 Guide d'utilisation de **D**
- 23 Guide d'utilisation de **RAW**
- 24 Guide d'utilisation de **CO**
- 25 Guide d'utilisation de **AEL**
- 26 Mode de déclenchement (p.66)
- 27 Balance des blancs (p.74)
- 28 Personnalisation image (p.78)
- 29 Réglage affichage ext.
- 30 Zone de mise au point (point AF) (p.60)
- 31 Date et heure/Guide d'utilisation
- 32 Niveau électronique (p.18)
- 33 Format de fichier (p.48)
- 34 Stockage image, capacité
- 35 Numéro de logement de carte
- 36 Affichage avertissement (p.110)
- 37 Avertissement de surchauffe
- 38 Histogramme
- 39 Pixels enregistrés JPEG (p.48)
- 40 Rogner (p.48)

🔍 Aide-mémoire

- Dans [Affichage de l'écran] du menu **C4**, vous pouvez modifier les réglages d'affichage de l'écran d'état et de Live View. (p.108)
- Vous pouvez changer la couleur d'affichage définie dans « Réglages initiaux » (p.42), dans [Réglages de couleurs] du [Affichage de l'écran] dans le menu **C4**. (p.108)

Réglage de la luminosité de l'écran

Si l'affichage de l'écran est difficilement visible lorsque vous prenez des images en extérieur ou dans d'autres situations, réglez la luminosité de l'écran dans [Réglage affichage ext.] du menu **2**. Par défaut, l'option

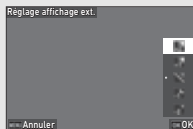

[Réglage affichage ext.] est réglée sur **▼**. (p.102)

En outre, en cas de prise de vue dans un endroit sombre sur une période prolongée, vous pouvez éviter les reflets dans les yeux en utilisant l'option [Affichage nocturne] du menu **2**.

Vous pouvez également régler la [Luminosité], [Saturation], [Ajuster: bleu-ambre] et [Ajuster: vert-magenta] dans [Ajustement de l'écran] du menu **2**. La [Luminosité] peut être ajustée automatiquement. (Par défaut, la [Luminosité] est ajustée automatiquement.) (p.109)

Lorsque vous tenez l'appareil à la verticale

Lorsque vous tenez l'appareil en position verticale, l'écran d'état s'affiche à la verticale.

De façon à éviter l'affichage de l'écran d'état à la verticale, modifiez le réglage de rotation de l'écran via [Écran d'état] dans [Affichage de l'écran] dans le menu **C4**. (p.108)

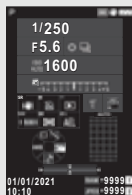

Écran de contrôle

Appuyez sur le bouton **INFO** lorsque l'appareil est en mode veille afin d'afficher l'« écran de contrôle » et ainsi pouvoir modifier les réglages.

Les fonctions suivantes s'affichent avec le réglage par défaut.

Mode **☰**

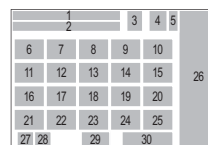

Mode **■**

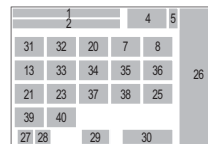

- | | |
|--|---|
| 1 Nom de la fonction | 11 Clarté (p.83) |
| 2 Réglage | 12 Ton de peau (p.83) |
| 3 Format de fichier (p.48) | 13 Filtre numérique (p.79) |
| 4 Nombre de photos enregistrables/Durée enregistrable de séquence vidéo | 14 Prise de vue HDR (p.81) |
| 5 Numéro de logement de carte | 15 Résol. décalage pixel (p.82) |
| 6 Limite sup. auto ISO (p.57) | 16 Correction distorsion (p.81) |
| 7 Compens° htes lumières (p.80) | 17 Corr. illum. périph. (p.81) |
| 8 Compensation ombres (p.80) | 18 ASTROTRACER (p.121) |
| 9 Réd. br. vit. obt lent (p.52) | 19 Simulateur de filtre anticrénelage (p.82) |
| 10 Réd. bruit ISO élevé (p.58) | 20 Témoin d'assistance AF (p.60) |
| | 21 Options de carte mémoire (p.48) |
| | 22 Format de fichier (p.48) |

- 23 Pixels enregistrés JPEG (p.48)/Pixels enregistrés vidéo (p.49)
- 24 Ligne de programme (p.52)
- 25 Réglage LAN sans fil
- 26 Liste des options de réglage
- 27 Niveau de batterie de l'appareil
- 28 Niveau de la poignée d'alimentation de la batterie (si l'accessoire D-BG8 est attaché)
- 29 Guide d'utilisation pour la personnalisation de l'écran de contrôle (p.106)
- 30 Paramètre
- 31 Zone AF active (p.63)
- 32 Aide à la mise au point (p.64)
- 33 Shake Reduction (p.83)
- 34 Niveau sonore enreg. (p.49)
- 35 Réduction bruit du vent (p.49)
- 36 Volume du casque (p.49)
- 37 Cadence d'image (p.49)
- 38 Style quadrillage
- 39 AF tactile pr. Vue Live View (p.51)
- 40 AF tactile pour enregistrement Vidéo (p.55)

🔍 Aide-mémoire

- Reportez-vous à « Utilisation de l'écran de contrôle » (p.20) pour plus d'informations sur l'utilisation de l'écran de contrôle.
- Les fonctions affichées sur l'écran de contrôle peuvent être modifiées via l'option [Écran de contrôle] du menu **C5**. (p.106)

Changement d'affichage des informations de prise de vue

L'affichage des informations de prise de vue change à chaque fois que vous appuyez sur **INFO** lorsque l'appareil est en mode veille.

Lors de la prise de vue avec le viseur	Écran d'état → Écran de contrôle → Affichage désactivé → Écran d'état
Lors de la prise de vue avec Live View	Affichage infos standard → Écran de contrôle → Affiche simplifié des informations → Pas d'info affichée → Affichage infos standard

🔍 Aide-mémoire

- Les informations affichées sur Live View peuvent être personnalisées via l'option [Live View] dans [Affichage de l'écran] du menu **C4**. (p.108)

Mode lecture

L'image capturée et les informations de prise de vue s'affichent dans l'affichage d'une image du mode lecture.



Appuyez sur **INFO** pour modifier le type d'informations affichées sur l'affichage d'une image.

Affichage infos standard	L'image capturée, le Format de fichier, les Pixels enregistrés JPEG, les paramètres de l'exposition et les témoins de guide d'utilisation s'affichent.
Affichage des informations détaillées	Informations détaillées concernant les réglages et l'heure de la prise de vue. (p.15)
Pas d'info affichée	Seule l'image enregistrée s'affiche.

🔍 Aide-mémoire

- L'affichage des informations de lecture peut être réglé dans [Affichage info lecture] dans [Affichage de l'écran] du menu **C4**. (p.108)
- Lorsque l'appareil est éteint puis rallumé et entre en mode lecture, une image s'affiche sur l'affichage d'image avec les informations, affichées en dernier. Si [Affichage info lecture] est réglé sur (Arrêt) dans [Mémoire] du menu **C5**, le Affichage infos standard apparaît toujours en premier lorsque l'appareil est allumé. En outre, si [Image pour la lecture] est réglé sur (Marche) dans [Mémoire], la dernière image lue sera la première à s'afficher la prochaine fois. (p.111)

Affichage des informations détaillées

Photos

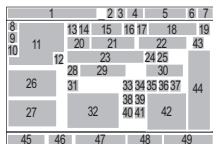

Vidéos

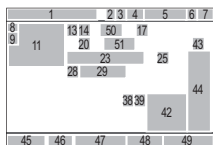

Page 2

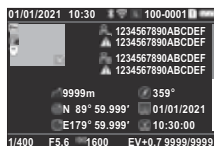

- 1 Date et heure de prise de vue
- 2 Communication Bluetooth®
- 3 Communication LAN sans fil
- 4 Format de fichier, Pixels enregistrés JPEG (p.48)/ Pixels enregistrés en séquence vidéo (p.49)
- 5 Numéro du dossier-numéro du fichier (p.111)
- 6 Numéro du logement utilisé
- 7 Niveau de la batterie
- 8 Protéger (p.89)
- 9 Statut de transfert d'image (p.90)
- 10 Enregistrement des informations de localisation
- 11 Photo prise
- 12 Retouche d'image
- 13 Mode capture (p.49)
- 14 Mesure de l'exposition (p.59)
- 15 Mode flash (p.77)
- 16 Rogner (p.48)
- 17 Qualité JPEG (p.48)/ Cadence d'image (p.49)
- 18 Pixels enregistrés JPEG (p.48)

- 19 Espace de couleurs (p.48)
- 20 Mode de déclenchement (p.66)
- 21 Nombre de prises pour Intervallomètre/Compo par intervalle (p.71)
- 22 Durée totale de prise de vue pour Compo par intervalle (p.72)
- 23 Balance des blancs (p.74)
- 24 Simulateur de filtre anticirénéage (p.82)
- 25 Filtre numérique (p.79)
- 26 Histogramme de Luminosité
- 27 Histogramme RGB
- 28 Shake Reduction (p.83)/ Corr° ligne horiz. auto (p.84)
- 29 Distance focale Objectif
- 30 Prise de vue HDR (p.81)/ Résol. décalage pixel (p.82)/Clarté (p.83)/Ton de peau (p.83)
- 31 Méthode de mise au point (p.59)
- 32 Zone de mise au point (point AF) (p.60)
- 33 Correction distorsion (p.81)
- 34 Correction illumination périphérique (p.81)
- 35 Correction de l'aberration chromatique latérale (p.81)
- 36 Correction diffraction (p.81)
- 37 Correct°franges couleur (p.92)
- 38 Compens° htes lumières (p.80)
- 39 Compensation ombres (p.80)
- 40 Réd. br. vit. obt lent (p.52)
- 41 Réd. bruit ISO élevé (p.58)
- 42 Valeur RGB pour Effet filtre
- 43 Personnalisation image (p.78)
- 44 Paramètres de Personnalisation image
- 45 Vitesse d'obturation
- 46 Valeur d'ouverture
- 47 Sensibilité ISO (p.57)
- 48 Correction IL (p.54)
- 49 Nombre d'images
- 50 Niveau sonore enreg. (p.49)
- 51 Durée de la séquence vidéo enregistrée
- 52 Photographe (p.114)
- 53 Détenteur du copyright (p.114)
- 54 Avertissement image falsifiée
- 55 Altitude
- 56 Direction Objectif
- 57 Latitude/Longitude
- 58 Time universel coordonné

Utilisation de l'écran tactile

Vous pouvez utiliser l'écran tactile pour sélectionner des fonctions, régler le point AF pour effectuer une prise de vue, et réaliser d'autres opérations. (p.51)

Lorsque vous n'utilisez pas la fonction écran tactile, réglez [Fct écran tactile] sur [Arrêt] dans le menu **C3**.

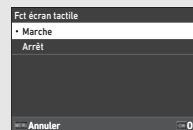

Écran LCD et Viewfinder

Les informations de prise de vue, comme la valeur d'exposition, sont affichées sur l'écran LCD et sur le viseur.

Écran LCD

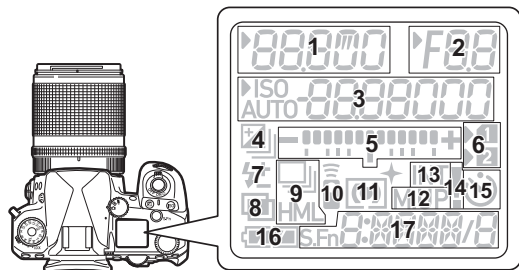

Affichage du viseur

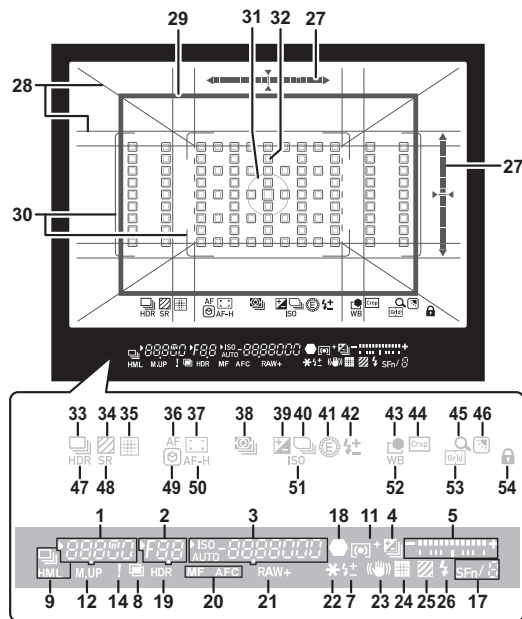

- | | | | |
|---|--|----|--|
| 1 | Vitesse d'obturation/
Temps de traitement
restant pour Réd. br. vit.
obt lent (p.52)/Mode AF
(p.60)/Nombre de prises
de vue pour Bracketing
(p.67) | 4 | Correction IL (p.54)/
Bracketing (p.67) |
| 2 | Valeur d'ouverture | 5 | Échelle de distance IL |
| 3 | Sensibilité ISO (p.57)/
Valeur de correction
d'exposition/Capacité de
stockage d'images/Zone
AF active (p.60) | 6 | Numéro de logement
de carte |
| | | 7 | Compens. expo flash
(p.77) |
| | | 8 | Surimpression (p.70) |
| | | 9 | Rafale (p.67) |
| | | 10 | Télécommande (p.73) |
| | | 11 | Mesure de l'exposition
(p.59) |
| | | 12 | Miroir levé |

- | | |
|--|-----------------------------------|
| 13 Intervallomètre (p.71) | 35 Résol. décalage pixel (p.82) |
| 14 Affichage avertissement (p.110) | 36 Mode AF (p.60) |
| 15 Retardateur (p.73) | 37 Zone AF active (p.60) |
| 16 Niveau de la batterie | 38 Mesure de l'exposition (p.59) |
| 17 Fonction intelligente (p.19) | 39 Correction IL (p.54) |
| 18 Témoin de mise au point | 40 Ligne de programme (p.52) |
| 19 Prise de vue HDR (p.81) | 41 E-Dial |
| 20 Méthode de mise au point (p.59) | 42 Compens. expo flash |
| 21 Format de fichier (p.48) | 43 Personnalisation image (p.78) |
| 22 Verrouillage AE | 44 Rogner (p.48) |
| 23 Shake Reduction (p.83) | 45 Agrandir l'affichage |
| 24 Résol. décalage pixel (p.82) | 46 Réglage affichage ext. (p.13) |
| 25 Simulateur de filtre anticirnelage (p.82) | 47 Prise de vue HDR (p.81) |
| 26 Témoin du flash (p.77) | 48 Shake Reduction (p.83) |
| 27 Niveau électronique | 49 Aide à la mise au point (p.64) |
| 28 Affichage quadrillage (p.107) | 50 Maintien du statut AF (p.61) |
| 29 Cadre de Recadrer (p.48) | 51 Sensibilité ISO (p.57) |
| 30 Cadre AF (p.45) | 52 Balance des blancs (p.74) |
| 31 Cadre de mesure spot (p.59) | 53 Guide de cadrage |
| 32 Point AF (p.60) | 54 Verrouill. commandes (p.46) |
| 33 Déclenchement (p.66) | |
| 34 Simulateur de filtre anticirnelage (p.82) | |

🔍 Aide-mémoire

- L'éclairage de l'écran LCD et l'affichage du viseur peuvent être modifiés respectivement dans [Écran LCD] du menu **C4** et [Affichage du viseur] du menu **C4**. (p.108, p.107)
- Les numéros 1 à 26 pour le viseur correspondent aux informations extérieures au champ de vue. Les informations extérieures au champ de vue s'affichent sur le viseur lorsque l'utilisateur appuie sur **SHUTTER** à mi-course, ou durant le temps de mesure d'exposition (réglé par défaut à 10 s). Pour ne pas afficher les informations extérieures au champ de vue, modifiez le réglage [Affich. info hors FOV] dans [Affichage du viseur] du menu **C4**. Vous pouvez modifier le temps de mesure d'exposition via l'option [Temps de mesure] du menu **C5**. (p.33)
- Les fonctions actuellement activées pour Fonction intelligente et leurs réglages s'affichent au niveau des numéros 17 et 33 à 53. Lorsque **S.Fn** est utilisé, les icônes des fonctions enregistrées s'affichent, et l'icône de la fonction en cours de sélection clignote. (p.19)
- Vous pouvez ajuster la netteté de l'image dans le viseur en utilisant la molette de réglage dioptrique.

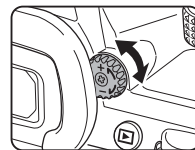

Détecteur oculaire

Le détecteur oculaire détecte si l'utilisateur est en train de regarder à travers le viseur en mode veille lorsqu'il effectue une prise de vue avec le viseur.

Si le détecteur détecte l'œil de l'utilisateur, le rétroéclairage de l'écran s'éteint et la mesure débute. Le réglage peut être modifié via l'option [Détecteur oculaire] du menu **C4**. (p.107)

Il est possible que le détecteur oculaire s'active lorsqu'un objet est suffisamment proche de ce dernier ou lorsqu'il est exposé à la lumière du soleil. Il permet également de régler automatiquement la luminosité de l'écran. (p.109)

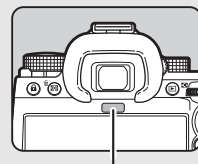

Détecteur oculaire

Niveau électronique

Le niveau électronique est affiché sur l'écran d'état et Live View, et dans le viseur pour vérifier si l'appareil est incliné. L'échelle horizontale indique l'angle horizontal de l'appareil, et l'échelle verticale indique l'angle vertical de l'appareil, exprimé en unités de 0,5°.

Exemple : Affichage du viseur

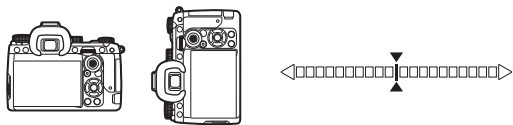

Lorsque l'appareil est à niveau (inclinaison : 0°)



Lorsque l'appareil est incliné de plus de 5° vers le bas à gauche.



Lorsque l'appareil est tenu à la verticale et de 3° incliné vers le bas à droite.

🔍 Aide-mémoire

- Dans le cas du niveau électronique affiché sur le viseur, vous pouvez masquer l'angle vertical de l'appareil en modifiant le réglage [Type niveau électro.] dans [Affichage du viseur] du menu **C4**. (p.107)

Comment modifier les réglages des fonctions

Les fonctions sont réglables pour la plupart via les menus. Les fonctions fréquemment utilisées peuvent être également réglées à l'aide des boutons d'utilisation, avec la Fonction intelligente, ou directement depuis l'écran de contrôle. Les fonctions réglables à l'aide du bouton d'utilisation, Fonction intelligente et de l'écran de contrôle peuvent être personnalisées.

Utilisation des touches directes

Appuyez sur ▲▼◀▶ en mode veille.

Par défaut, les fonctions suivantes peuvent être réglées.

▲	Mode de déclenchement	p.66
▼	Réglage affichage ext.	p.13
◀	Balance des blancs	p.74
▶	Personnalisation image	p.78

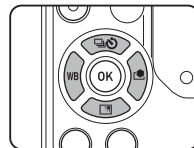

🔍 Aide-mémoire

- Les fonctions de ▲▼◀▶ et d'autres boutons, comme **RAW**, peuvent être modifiées dans [Bouton Fx] du menu **C2**. (p.102)

Utilisation de la fonction intelligente

Vous pouvez modifier rapidement les réglages des cinq fonctions enregistrées lorsque vous regardez à travers le viseur ou affichez le Live View.

Par défaut, les fonctions suivantes peuvent être réglées.

Fonction	Description du réglage	Page
AF utilisateur	Bascule entre les réglages de [Mode AF], [Zone AF active] et [Maintien du statut AF] spécifiés à l'avance.	p.60
E-Dial	Modifie la valeur d'exposition.	p.50
Déclenche-ment	Bascule entre les modes de déclenchement de [Déclenchement] dans [Mode de déclenchement] spécifiés à l'avance.	p.66
Rogner	Bascule entre les réglages de [Rogner] dans le menu  .	p.48
Guide de cadrage	Bascule entre les modèles d'affichage spécifiés à l'avance dans [Écran du viseur] de [Affichage du viseur] lors de la prise de la prise de vue avec le viseur. Change le type de quadrillage affiché sur l'écran Live View lors d'une prise de vue avec Live View.	p.107 p.108

1 Appuyez sur **S.Fn**, puis tournez .

La sélection de fonction change.

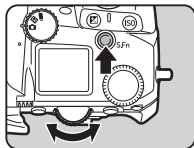

Les icônes des fonctions réglables s'affichent sur le viseur et l'écran LCD.

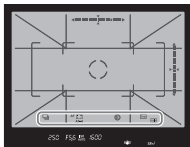

L'icône de la fonction sélectionnée clignote.

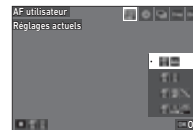

Le guide de fonctionnement s'affiche sur l'écran d'état et Live View.



Opérations possibles

-  Démarre/arrête la modification des réglages.
-  Réinitialise le réglage de la fonction au réglage par défaut.

2 Tournez .

Le réglage de la fonction sélectionnée est modifié.

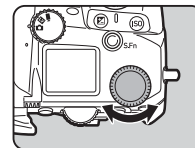

Aide-mémoire

- Les fonctions réglées avec Fonction intelligente peuvent être modifiées dans [Fonction intelligente] du menu **C2**. (p.106)
- Le réglage de la dernière fonction sélectionnée peut être modifié à l'aide de  en mode veille.

Utilisation de l'écran de contrôle

Les fonctions de prise de vue peuvent être modifiées.

1 Appuyez sur **INFO en mode veille.**

L'écran de réglage des paramètres s'affiche.

2 Utilisez ▲▼◀▶ pour sélectionner une fonction.



3 Tournez  pour modifier le réglage.



Opérations possibles



Modifie le paramètre de la fonction sélectionnée (lorsqu'il est possible d'effectuer des réglages détaillés).



Affiche l'écran de menu pour la fonction sélectionnée.



Personnalise l'écran de contrôle.

4 Appuyez sur **MENU.**

L'écran du mode veille apparaît de nouveau.

Aide-mémoire

- Les fonctions qui peuvent être sélectionnées varient en fonction des réglages actuels de l'appareil.
- Les fonctions affichées sur l'écran de contrôle peuvent être modifiées en appuyant sur  sur l'écran de l'étape 2, ou en modifiant le réglage [Écran de contrôle] dans le menu **C5**. (p.106)

Utilisation des menus





Les fonctions sont réglées pour la plupart depuis les menus.

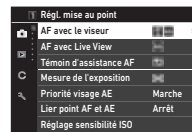

1 Appuyez sur **MENU.**

Le menu apparaît.

2 Tournez  pour changer de type de menus.



	Menus de réglage photos(p.22)
	En mode  : menus de réglage Vidéo (p.25)
	Menus Réglages de lecture (p.27)
C	Menus Personnalisation (p.28)
	Menus Configuration (p.34)

Vous pouvez également changer de type de menus en appuyant deux fois sur , en sélectionnant le type avec ▼, puis en appuyant deux fois sur .

3 Utilisez ▲▼ pour sélectionner une fonction.

Chaque type de menus se compose de un à huit menus. Tournez  pour passer d'un menu à l'autre.

4 Trouvez une fonction à définir, et appuyez sur **▶.**

Les réglages pour la fonction sélectionnée sont affichés.

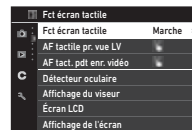

5 Utilisez ▲▼ pour sélectionner un réglage, et appuyez sur OK.

L'écran de l'étape 4 apparaît de nouveau.

Appuyez sur **MENU** pour revenir à l'écran précédent sans modifier le réglage.

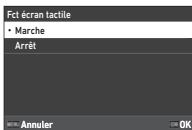

6 Appuyez sur **MENU** à plusieurs reprises pour revenir aux écrans précédents.

🔍 Aide-mémoire

- Le menu affiché à l'étape 2 varie en fonction du réglage de la molette **LV**.
- Si vous appuyez sur **MENU**, l'écran du dernier menu utilisé apparaît en premier. Pour afficher les menus les plus adaptés aux réglages de l'appareil photo à ce moment, réglez [Mémo posit. curseur] sur [Arrêt] dans le menu **8**.
- Le réglage modifié reste identique même une fois l'appareil éteint. Pour certaines fonctions, vous pouvez choisir de conserver les réglages modifiés dans [Mémoire] du menu **C5**. (p.111)
- Chaque type de menus peut être rétabli aux réglages par défaut via l'option [Réinitialiser] du menu **8**.

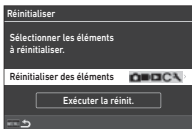

Liste des menus

📷 Menus de réglage de photos

Paramètre	Fonction	Réglage par défaut	Page	
📷 1 Régl. mise au point				
AF avec le viseur	Mode AF	Sélectionne le mode de mise au point automatique pour une prise de vue avec le viseur.	AF simple	p.60
	Zone AF active	Définit le point AF pour effectuer une prise de vue avec le viseur.	Zone auto	p.60
	Restriction de zone AF	Limite la plage des points AF sélectionnables.	Arrêt	p.61
	Réglage AF.S	Définit la priorité de fonctionnement de l'appareil lorsque le mode de mise au point automatique est réglé sur [AF simple] et l'utilisateur appuie à fond sur SHUTTER .	Priorité mise au point	p.61
	1re prise de vue en AF.C	Définit la priorité de fonctionnement de l'appareil pour la première fois lorsque le mode de mise au point automatique est réglé sur [AF continu] et l'utilisateur appuie à fond sur SHUTTER .	Auto	p.61
	Fct en AF.C rafale	Définit la priorité de fonctionnement de l'appareil pendant une prise de vue continue lorsque le mode de mise au point automatique est réglé sur [AF continu].	Auto	p.61
	Maintien du statut AF	Conserve la mise au point pendant un certain temps lorsque le sujet se déplace hors de la zone de mise au point après la mise au point lors d'une prise de vue avec [AF continu].	Faible	p.61
	Fct en cas d'échec AF	Définit le fonctionnement de la caméra en cas de défaillance de la mise au point automatique.	Entraînement objectif	p.61
	Suivi point AF en AF.C	Définit la méthode de suivi des points AF lorsque le mode de mise au point automatique est réglé sur [AF continu].	Type 1	p.62
	Reconnaissance du sujet	Donne la priorité au sujet reconnu lors de la mise au point automatique.	Marche	p.62
	Mise au pt prédéterm.	Active la prise de vue Mise au pt prédéterm. lorsqu'un objectif de mise au point manuel est monté. Le déclenchement s'effectue automatiquement lorsque le sujet est net.	Arrêt	p.62
AF avec Live View	Zone AF active	Définit la zone active AF (point AF) lors d'une prise de vue avec Live View.	Zone auto	p.63
	Aide à la mise au point	Souligne le contour du sujet mis au point et facilite la vérification de la mise au point.	Arrêt	p.64
	Options AF de contraste	Définit la priorité de fonctionnement de l'appareil lorsque l'utilisateur appuie à fond sur SHUTTER .	Priorité mise au point	p.64
	Détection de visage	Détecte les visages et effectue la mise au point automatique sur les visages détectés.	Marche	p.64

Paramètre		Fonction	Réglage par défaut	Page
Témoin d'assistance AF		Déclenche la lumière d'assistance lorsque la mise au point automatique s'effectue dans des endroits sombres.	Marche	p.60
2 Réglage de l'exposition				
Mesure de l'exposition		Sélectionne la partie du capteur à utiliser pour mesurer la luminosité et déterminer l'exposition.	Multizone	p.59
Priorité visage AE		Règle la valeur d'exposition en donnant la priorité aux visages détectés lorsque [Mesure de l'exposition] est réglé sur [Multizone].	Marche	p.59
Lier point AF et AE		Règle la valeur d'exposition en fonction de la luminosité de la position du point AF.	Arrêt	p.59
Réglage sensibilité ISO	Limite sup. auto ISO	Règle la limite supérieure de sensibilité ISO pour Sensibilité ISO auto.	6400	p.57
	Limite inf. auto ISO	Règle la limite inférieure de sensibilité ISO pour Sensibilité ISO auto.	100	
	Opt vitesse obtur. min.	Définit s'il faut régler la vitesse minimum d'obturation automatiquement ou manuellement.	Auto	
	ISO auto vitesse min.	Définit comment augmenter la sensibilité.	Standard	
	Vitesse obturation min.	Règle la vitesse d'obturation à laquelle la sensibilité ISO augmentera lorsque [Opt vitesse obtur. min.] est réglé sur [Ctrl vitesse obturation].	1/125	
Mode flash		Règle le mode flash.	Flash forcé ou Décharge flash auto	p.77
Ligne de programme		Sélectionne le réglage Ligne de programme.	Standard	p.52
Correction IL auto		Compense automatiquement l'exposition lorsque l'exposition correcte ne peut pas être atteinte avec les réglages actuels.	Arrêt	p.51
3 Rég. balance blancs				
Balance des blancs		Règle la balance des blancs en fonction de la source lumineuse.	Balance blancs auto	p.74
Ajust. auto source		Affine automatiquement la balance des blancs lorsque la source lumineuse est spécifiée dans le réglage de balance des blancs.	Arrêt	p.75
Bal.blancs auto tungst.		Règle le niveau de correction de lumière tungstène lorsque la balance des blancs est réglée sur [Balance blancs auto].	Forte	
4 Réglages de prise de vue				
Mode de déclenchement	Déclenchement	Sélectionne le mode de déclenchement.	Prise de vue 1 image	p.66
	Retardateur/Télécomm.	Définit si les fonctions retardateur et télécommande doivent être utilisées ou non.	Arrêt	p.73

Paramètre		Fonction	Réglage par défaut	Page
Simulateur filtre AA		Applique un effet de filtre passe-bas à l'aide du mécanisme Shake Reduction.	Arrêt	p.82
Prise de vue HDR	Prise de vue HDR	Effectue les réglages pour une prise de vue avec plage dynamique élevée.	Arrêt	p.81
	Valeur de bracketing		±2,0 IL	
	Alignement automatique		Marche	
Résol. décalage pixel		Fusionne plusieurs images et produit une image haute définition.	Arrêt	p.82
ASTROTRACER	ASTROTRACER	Fait les réglages pour suivre et capturer des corps célestes.	Arrêt	p.121
	Étalonnage précis	Effectue un étalonnage.	—	
📷 5 Réglages capture image				
Options de carte mémoire	Options de carte mémoire	Règle la méthode d'enregistrement lorsque deux cartes mémoire sont insérées.	Utilisat. séquentielle	p.48
	Séquence logement carte	Sélectionne laquelle des cartes mémoire insérées dans les logements SD1 et SD2 utiliser lorsque [Options de carte mémoire] est réglé sur [Utilisat. séquentielle].	SD1	
Format de fichier		Définit le format de fichier des images.	JPEG	p.48
Rogner		Règle l'angle de vue pour la prise de vue.	Arrêt	
Pixels enregistrés JPEG		Définit la taille d'enregistrement des images JPEG.	<input type="checkbox"/>	
Qualité JPEG		Définit la qualité des images JPEG.	Super fine	
Format de fichier RAW		Règle le Format de fichier RAW.	PEF	
Espace de couleurs		Définit l'espace couleur à utiliser.	sRGB	
📷 6 Rég traitement image				
Personnalisation image		Règle le ton de finition de l'image, comme la couleur et le contraste.	Lumineux	p.78
Filtre numérique		Applique un effet de filtre numérique lors de la prise de photos.	Arrêt	p.79
Clarté		Modifie la clarté des images en utilisant une fonction de traitement de l'image.	±0	p.83
Ton de peau		Améliore le ton de la peau sur les images en utilisant une fonction de traitement de l'image.	Arrêt	p.83
Correction de l'objectif	Correction distorsion	Réduit les distorsions dues aux propriétés de l'objectif.	Arrêt	p.81
	Corr. illum. périph.	Réduit la baisse de lumière périphérique due aux propriétés de l'objectif.	Arrêt	
	Ajust aberr. chrom lat.	Réduit les aberrations chromatiques latérales dues aux propriétés de l'objectif.	Marche	
	Correction diffraction	Corrige le flou provoqué par la diffraction lors de l'utilisation d'une faible ouverture.	Marche	

Paramètre		Fonction	Réglage par défaut	Page
Correct. plage dyn.	Compens° htes lumières	Élargit la plage dynamique et évite que ne se produisent des zones surexposées.	Auto	p.80
	Compensation ombres	Élargit la plage dynamique et évite que ne se produisent des zones sous-exposées.	Auto	
Réduction du bruit	Réd. br. vit. obt lent	Définit le réglage de réduction du bruit lors d'une prise de vue avec une vitesse d'obturation lente.	Auto	p.52
	Réd. bruit ISO élevé	Définit le réglage de réduction du bruit lors d'une prise de vue avec une sensibilité ISO élevée.	Auto	p.58
	Options personnalisées	Règle le niveau de réduction du bruit pour chaque réglage de sensibilité ISO pour [Réd. bruit ISO élevé].	Moyenne	
📷 Aide à la prise de vue				
Shake Reduction		Active la fonction Shake Reduction.	Auto	p.83
Extinction auto SR		Règle automatiquement la fonction Shake Reduction sur [Arrêt] lorsque [Retardateur] ou [Télécommande] est utilisé.	Activ. Extinction auto SR	p.83
Corr° ligne horiz. auto		Corrige l'inclinaison horizontale lors de la prise de photos.	Arrêt	p.84
Ajustement composit°		Vous permet d'ajuster la composition de l'image à l'aide du mécanisme Shake Reduction.	Arrêt	p.84

📺 Menus de réglage Vidéo

Paramètre		Fonction	Réglage par défaut	Page
📺1 Réglages de mise au point				
AF avec Live View	Zone AF active	Définit la zone active AF (point AF).	Zone auto	p.63
	AF en mode vidéo	Règle le fonctionnement de la mise au point automatique en mode 📺.	AF continu	p.55
	Aide à la mise au point	Souligne le contour du sujet mis au point et facilite la vérification de la mise au point.	Arrêt	p.64
Témoïn d'assistance AF		Déclenche la lumière d'assistance lorsque la mise au point automatique s'effectue dans des endroits sombres.	Marche	p.60

Paramètre	Fonction	Réglage par défaut	Page	
■ 2 Réglage de l'exposition				
Mesure de l'exposition	Sélectionne la partie du capteur à utiliser pour mesurer la luminosité et déterminer l'exposition.	Multizone	p.59	
Lier point AF et AE	Définit la relation entre la valeur d'exposition et le point AF dans la zone de mise au point.	Arrêt	p.59	
■ 3 Rég. balance blancs				
Balance des blancs	Règle la balance des blancs en fonction de la source lumineuse.	Balance blancs auto	p.74	
Ajust. auto source	Affine automatique le réglage de la balance des blancs lorsque la source lumineuse est spécifiée.	Arrêt	p.75	
Bal.blancs auto tungst.	Règle le ton de couleur de lumière tungstène lorsque la balance des blancs est réglée sur [Balance blancs auto].	Forte		
■ 4 Réglages de prise de vue				
Télécommande	Définit si utiliser la fonction télécommande ou non.	Arrêt	p.73	
■ 5 Réglages capture vidéo				
Options de carte mémoire	Sélectionne l'une des cartes mémoire insérées dans les logements SD1 et SD2 pour l'enregistrement de séquences vidéo.	SD1	p.48	
Pixels enregistrés	Définit le nombre de pixels enregistrés de la vidéo.	[4K]	p.49	
Cadence d'image	Définit la cadence d'image de la vidéo.	30p		
Niveau sonore enreg.	Définit le niveau de volume sonore de l'enregistrement.	Auto		
Réduction bruit du vent	Réduit le bruit de vent.	Marche		
Volume du casque	Règle le volume sonore lorsqu'un casque est connecté.	20		
■ 6 Rég traitement image				
Personnalisation image	Règle le ton de finition de l'image, comme la couleur et le contraste.	Lumineux	p.78	
Filtre numérique	Applique un effet de filtre numérique lors de l'enregistrement de séquences vidéo.	Arrêt	p.79	
Correct. plage dyn.	Compens° htes lumières	Élargit la plage dynamique et évite que ne se produisent des zones surexposées.	Auto	p.80
	Compensation ombres	Élargit la plage dynamique et évite que ne se produisent des zones sous-exposées.	Auto	
■ 7 Aide à la prise de vidéo				
Shake Reduction	Active la fonction Shake Reduction.	Marche	p.83	
Extinction auto SR	Règle automatiquement la fonction Shake Reduction sur [Arrêt] lorsque [Télécommande] est utilisée.	Activ. Extinction auto SR	p.83	



► Menus Réglages de lecture

Paramètre	Fonction	Réglage par défaut	Page
► 1 Réglages de lecture			
Sélec. carte de lecture	Sélectionne l'une des cartes mémoire insérées dans les logements SD1 et SD2 pour la lecture d'images.	SD1	p.85
Rotation image auto	Fait pivoter les images prises en tenant l'appareil à la verticale ou pour lesquelles les informations de rotation ont été changées.	Marche	
Opt ordre lecture	Règle l'ordre d'affichage des images durant la lecture.	N° de fichier	
Volume du son de lecture	Règle le volume sonore pendant la lecture d'une vidéo.	20	
Eff. navig. écr. tact	Définit si utiliser ou non le fondu enchaîné lorsque l'image précédente ou successive est affichée par utilisation de l'écran tactile.	Marche	
► 2 Gestion de fichiers			
Supprimer	Supprime les images.	—	p.88
Protéger	Protège les images d'un effacement accidentel.	—	p.89
Rotation d'image	Change les informations de rotation d'une image.	—	p.89
Copie des images	Copie les images entre les cartes insérées dans les logements SD1 et SD2.	—	p.90
Transfert de fichier	Règle la réservation de transfert pour les images à transférer à un dispositif de communication.	—	p.90
Enreg donn. RAW	Enregistre les données RAW d'une image JPEG capturée.	—	p.91
► 3 Modif. image RAW/JPEG			
Filtre numérique	Traite les images à l'aide de filtres numériques.	—	p.91
Recadrer	Recadre uniquement la partie désirée d'une image.	—	p.94
► 4 Modification d'image RAW			
Développement RAW	Développe des images RAW en images JPEG et les enregistre comme de nouveaux fichiers.	—	p.92
► 5 Modification d'image JPEG			
Redimensionner	Modifie le nombre de pixels enregistrés d'une image.	—	p.93
Ajustement des niveaux	Règle la luminosité et le contraste des zones hautes lumières, demi-tons et ombres sur les images.	—	p.94
Ajust balance blancs	Règle la balance des blancs.	—	p.95
Correction du moiré	Réduit le moiré des images.	—	p.95







Paramètre	Fonction	Réglage par défaut	Page
▣ 6 Montage vidéo			
Extraire la vidéo	Enregistre la plage spécifiée avec les points de départ et de fin comme un nouveau fichier.	—	p.96
Diviser la vidéo	Divise une vidéo en deux fichiers au point de divisions spécifié et les enregistre comme nouveaux fichiers.	—	
▣ 7 Enreg. param. image			
Enr. bal.blancs manuel.	Enregistre les réglages de balance des blancs d'une image capturée comme Balance blancs manuelle.	—	p.76
Enreg traitement croisé	Enregistre les réglages utilisés pour une image capturée avec [Traitement croisé] de [Personnalisation image] comme réglages favoris.	—	p.79



C Menus Personnalisation

Paramètre	Fonction	Réglage par défaut	Page
C1 Mode utilisateur			
Enr. param mode utilis.	Enregistre les réglages de capture fréquemment utilisés dans des cases de réglage (jusqu'à 10 cases).	—	p.100
Renom. mode utilisateur	Modifie le nom d'une case de réglage.	—	
Rapp param mode utilis.	Attribue les réglages enregistrés de U1 à U5 du sélecteur de mode.	—	
Réin. param mode utilis	Réinitialise les réglages enregistrés dans une case de réglage.	—	
Expo en mode utilisat.	Change provisoirement le mode d'exposition lorsque le sélecteur de mode est réglé sur un des modes U1 à U5 .	P	p.101
Restauration param utilis	Règle la temporisation pour rétablir les réglages enregistrés dans le mode utilisateur.	Type 1	p.101

Paramètre	Fonction	Réglage par défaut	Page	
C2 Personnal. commandes				
Bouton Fx	Bouton Shake Reduction	Personnalise les fonctions des boutons.	Shake Reduction	p.102
	Bouton RAW		Format fichier ponctuel	
	Bouton verrouill comm.		Verrouill. commandes	
	Bouton de mesure AE		Mesure de l'exposition	
	Bouton de lecture		Mode lecture	
	Bouton verrouillage AE		Verrouillage AE	
	Bouton Haut		Mode de déclenchement	
	Bouton Bas		Réglage affichage ext.	
	Bouton Gauche		Balance des blancs	
	Bouton Droite		Personnalisation image	
	Format fichier ponctuel	Définit le format de fichiers auquel passer avec la fonction Format fichier ponctuel.	RAW+JPEG, Marche	p.103
	Shake Reduction	Définit le modèle de basculement du fonctionnement de Shake Reduction lorsque l'utilisateur appuie sur le bouton.	OFF→AUTO →PAN	p.103
	Verrouill. commandes	Définit le type de boutons pour verrouiller le fonctionnement lorsque l'utilisateur appuie sur le bouton.	Verrouill. modif expo	
Réglages AF/ Verrouil.AE	Photo	Définit le fonctionnement de la mise au point automatique lorsque l'utilisateur appuie sur SHUTTER à mi-course ou lorsqu'il appuie sur AF en mode  .	Activer AF, Activer AF Arrêt	p.104
	Vidéo	Définit le fonctionnement de la mise au point automatique lorsque l'utilisateur appuie sur SHUTTER à mi-course en mode  .	Activer AF	p.55
Molette prévisualisat°	Méthode prévisualisat°	Définit le fonctionnement lorsque l'utilisateur place l'interrupteur principal en position  .	Prévisualisat° optique	p.65
	Rég. prévisu. numérique	Définit les fonctions à utiliser durant la Prévisu. numérique.	Toutes Marche	

Paramètre		Fonction	Réglage par défaut	Page
Programmation d'E-Dial	Photo	Définit le fonctionnement de pour chaque mode d'exposition.	Tv HYPER, Av HYPER, ➡ P , ISO	p.104
			Arrêt, ISO, —, 	
			Tv , Arrêt, —, ISO	
			Arrêt, Av , —, ISO	
			Tv , Av , —,	
			Tv , Av , P LINE, ISO	
			Arrêt, Av , Exposition minutée, ISO	
			Arrêt, Av , —, ISO	
	Vidéo	Définit le fonctionnement de pour chaque mode d'exposition.	Arrêt, Arrêt, —, 	
			Tv , Arrêt, —, 	
			Arrêt, Av , —, 	
			Tv , Av , —,	
			Tv , Av , P LINE, ISO	
	Sens de rotation		Inverse l'effet obtenu lorsque ou est activé.	
Options HYPER P/Sv		Définit le fonctionnement de l'appareil lorsque ce dernier entre en mode Hyper en mode P ou en mode Sv .	Standard	p.105
Fonction intelligente	Fonction 1	Enregistre les fonctions à utiliser avec Fonction intelligente.	AF utilisateur	p.106
	Fonction 2		E-Dial	
	Fonction 3		Déclenchement	
	Fonction 4		Rogner	
	Fonction 5		Guide de cadrage	



Paramètre	Fonction	Réglage par défaut	Page
ISO auto ponctuelle	Réinitialise sur Sensibilité ISO auto avec ISO sans afficher l'écran de réglage lorsque la sensibilité ISO peut être modifiée avec  ,  et  .	Arrêt	p.57
Réinit expo ponctuelle	Réinitialise la valeur de correction avec  lorsque l'exposition peut être corrigée avec  ,  et  .	Arrêt	p.54
C3 Fct écran tactile			
Fct écran tactile	Définit si la fonction d'écran tactile doit être utilisée ou non pour utiliser l'appareil.	Marche	p.15
AF tactile pr. vue LV	Définit le fonctionnement de l'appareil lorsque l'utilisateur effectue une AF tactile durant une prise de vue avec Live View.	Point AF	p.51
AF tact. pdt enr. vidéo	Définit le fonctionnement de l'appareil lorsque l'utilisateur effectue une AF tactile durant l'enregistrement d'une séquence vidéo.	Point AF	p.55
C4 Personnal. affich.			
Détecteur oculaire	Lier l'affichage de l'écran	Désactive le rétroéclairage de l'écran lorsque le détecteur oculaire détecte l'œil de l'utilisateur.	Marche
	AE avec détecteur ocul.	Débuté la mesure lorsque le détecteur oculaire détecte l'œil de l'utilisateur.	Arrêt
	Sensibilité de détection	Définit la sensibilité de détection du détecteur oculaire.	Moyenne
Affichage du viseur	Écran du viseur	Affiche l'écran sur le viseur.	F1
	Type niveau électro.	Affiche le niveau électronique dans le viseur.	Niveau + inclinaison
	Éclairage du viseur	Définit si l'éclairage du viseur est activé lors de la mise au point sur le sujet ou du changement de zone de mise au point.	Auto
	Affich. info hors FOV	Affiche des informations en bas à l'extérieur du champ de vue sur le viseur.	Marche
Écran LCD	Luminosité de l'éclairage	Définit la luminosité de l'écran LCD.	Forte
	Éclairage écran LCD	Règle la méthode d'éclairage de l'écran LCD.	Auto

Paramètre		Fonction	Réglage par défaut	Page
Affichage de l'écran	Réglages de couleurs	Définit la couleur d'affichage et le style de l'écran d'état, de l'écran de contrôle et du curseur de menu.	Couleur : 01, Style : 1	p.108
	Écran d'état	Règle l'affichage de l'écran d'état.	Marche, Marche, Niveau + inclinaison, Type 1	
	Live View	Définit les informations à afficher lorsque l'utilisateur change de style d'écran avec INFO lors d'une prise de vue avec Live View.	L1, Niveau + inclinaison, Type 1, 50Hz	
	Affichage info lecture	Définit les informations à afficher lorsque l'utilisateur change d'écran avec INFO en mode lecture.	Toutes Arrêt	
	Guide de cadrage	Règle le type et la couleur des lignes de quadrillage.	Grille 4x4, Noir	
Affichage immédiat	Durée d'affichage	Définit la durée d'affichage de Affichage immédiat.	1 sec.	p.109
	Agrandir l'affichage	Affiche l'image agrandie avec  pendant Affichage immédiat.	Marche	
	Enreg. RAW (bouton RAW)	Enregistre les données RAW avec RAW pendant Affichage immédiat.	Marche	
	Suppr img (bout. Suppr)	Supprime l'image affichée avec  pendant Affichage immédiat.	Marche	
	Gérer img (bouton AE-L)	Affiche l'écran de gestion des fichiers avec AE-L pendant Affichage immédiat.	Marche	
	Histogramme	Affiche l'histogramme pendant Affichage immédiat.	Arrêt	
Agrandir l'affichage	Alerte de surexposition	Définit les zones surexposées pour qu'elles clignotent en rouge pendant Affichage immédiat.	Arrêt	p.109
	Zoom rapide	Définit l'agrandissement de l'affichage et le fonctionnement du déclenchement pour la fonction zoom rapide pendant Affichage immédiat.	100%	
Affichage avertissement	Agrandissement MAP	Effectue un zoom de l'écran en centrant le point mis au point.	Marche	p.110
	Avert. verr. déclench.	Afficher l'icône d'avertissement lorsqu'il est impossible de déclencher l'obturateur.	Marche	
	Avert. tempo déclench	Afficher l'icône d'avertissement lorsqu'il est impossible de déclencher l'obturateur immédiatement car la fonction [Retardateur] ou [Télécommande] est utilisée.	Marche	
	Avert. traitement image	Afficher l'icône d'avertissement lorsque le traitement des images prend trop de temps après la prise de vue.	Marche	
C5 Personn. fonctions				
Écran de contrôle		Permet de personnaliser les fonctions affichées sur Écran de contrôle.	—	p.106

Paramètre		Fonction	Réglage par défaut	Page
Mémoire	Sensibilité ISO	Définit les paramètres qui sont sauvegardés à la mise hors tension de l'appareil.	Marche	p.111
	Correction IL		Marche	
	Mode flash		Marche	
	Compens. expo flash		Marche	
	Balance des blancs		Marche	
	Déclenchement		Marche	
	Retardateur/Télécomm.		Marche	
	Prise de vue HDR		Arrêt	
	Résol. décalage pixel		Arrêt	
	Rogner		Marche	
	Personnalisation image		Marche	
	Filtre numérique		Arrêt	
	Clarté		Arrêt	
	Ton de peau		Arrêt	
	Ajustement composit°		Marche	
	Affichage info p.de vue		Marche	
	Affichage info lecture		Marche	
	Image pour la lecture		Arrêt	
Verrouill. commandes	Marche			
Réglage affichage ext.	Arrêt			
Affichage nocturne	Arrêt			
Paliers IL		Définit les paliers d'ajustement de l'exposition.	Paliers de 1/3 IL	p.51
Paliers de sensibilité ISO		Définit les paliers d'ajustement de la sensibilité ISO.	Palier de 1 IL	p.57
Temps de mesure		Définit la durée de poursuite de la mesure une fois qu'elle a commencé.	10 sec.	p.17
Options mode pose B (B)		Définit l'opération de l'appareil lorsque vous appuyez sur SHUTTER dans B .	Bulb	p.53
Vitesse synchro mode X		Règle la vitesse synchro flash.	1/200	p.120
C6 Personn. fonctions				
AF avec télécommande		Définit s'il faut utiliser ou non la mise au point automatique lors d'une prise de vue avec la télécommande.	Arrêt	p.74
Paliers temp. couleur		Règle les paliers pour [Température de couleur] de la balance des blancs.	Kelvin	p.76
Distance focale MF		Règle la focale en cas d'utilisation d'un objectif ne se prêtant pas à l'obtention des données de focale.	35 mm	p.119

Paramètre	Fonction	Réglage par défaut	Page
Entrer focale au démar.	Définit s'il faut faire entrer la focale lorsque l'appareil est allumé avec un objectif ne permettant pas d'obtenir des données de focale.	Marche	p.119
Enreg. info de rotation	Définit l'angle enregistré comme information de rotation dans les images capturées.	Auto	p.89
Utilis. bague diaphr.	Active le déclenchement même si la bague de diaphragme de l'objectif est réglée sur une position autre que A (Auto).	Arrêt	p.118
Enreg. info d'ouverture	Enregistre la valeur d'ouverture saisie manuellement dans les images capturées lorsqu'il est impossible d'obtenir la valeur d'ouverture de l'objectif.	Arrêt	p.118
C7 Personn. fonctions			
Ajustement AF précis	Affine le réglage des objectifs avec le système de mise au point automatique de l'appareil.	Arrêt	p.64

Menus Configuration

Paramètre	Fonction	Réglage par défaut	Page
 1 Réglage du fichier			
Formater	Formate une carte mémoire.	—	p.43
Créer un nouveau dossier	Crée un nouveau dossier sur la carte mémoire.	—	p.111
Nom du dossier	Définit le nom du dossier dans lequel les images sont enregistrées.	Date	p.112
Nom de fichier	Définit le nom du fichier attribué à une image.	IMGP	p.113
Numérotat ^s équentielle	Poursuit la numérotation séquentielle pour le nom de fichier lorsqu'un nouveau dossier est créé.	Dossier et fichier	p.113
Réinit. numérotation	Réinitialise le réglage des numéros de fichier et revient à 0001 à chaque fois qu'un nouveau dossier est créé.	—	p.113
Informations de copyright	Définit les informations relatives au photographe et au copyright intégrées dans les données Exif.	Arrêt	p.114
 2 Réglages de l'écran			
Mémo posit. curseur	Enregistre le dernier menu affiché sur l'écran et l'affiche de nouveau lorsque vous appuyez sur MENU .	Marche	p.21
Affichage guide	Affiche l'état de modification des réglages lorsque vous appuyez sur le bouton Fx.	Marche	p.103
Ajustement de l'écran	Permet de régler la luminosité, la saturation et la couleur de l'écran.	Luminosité: Rég auto lumin., Autres : 0	p.109
Réglage affichage ext.	Ajuste la luminosité de l'écran pour les prises de vue en extérieur.	Arrêt	p.13

Paramètre	Fonction	Réglage par défaut	Page
Affichage nocturne	Change la couleur d'affichage de l'écran en rouge pour une prise de vue de nuit ou dans un endroit sombre.	Arrêt	p.122
LV simulation expos.	Règle la luminosité de l'écran en fonction du réglage de l'exposition lors d'une prise de vue avec Live View.	Marche	p.51
3 Réglage voyants/son			
Voyants lumineux	Retardateur	Définit si le témoin du retardateur s'allume lors de la prise de vue avec le retardateur.	Marche
	Télécommande	Définit si le témoin du retardateur doit s'allumer lors d'une prise de vue avec la télécommande.	Marche
	Unité GPS	Définit si les témoins lumineux doivent s'allumer sur le GPS lorsqu'il est monté sur l'appareil.	Marche
Volume effets sonores		Définit le volume sonore des bips.	3
Régl. effets sonores	Son obtur. électronique	Produit un son obturateur lors d'une prise de vue effectuée avec l'obturateur électronique.	Marche
	Mise au point effectuée	Définit si un bip sonore doit être émis ou non lorsque le sujet est net.	Marche
	Verrouillage AE	Définit si un bip sonore doit être émis ou non lorsque la valeur d'exposition est verrouillée.	Marche
	Compte à rebours	Permet d'émettre un bip sonore durant le compte à rebours pour une prise de vue avec le retardateur ou la télécommande (le déclencheur s'active après 3 secondes).	Marche
	Miroir levé	Définit si un bip sonore doit être émis ou non lors d'une prise de vue avec miroir verrouillé.	Marche
	Fctmt du bouton Fx	Permet d'émettre un bip sonore lorsque l'utilisateur appuie sur le bouton Fx.	Marche
4 Régl. communication			
Réglage USB		Définit le mode de connexion USB lors du raccordement à un ordinateur.	MTP
Réglage Bluetooth	Mode de fonctionnement	Définit si la fonction de communication Bluetooth® doit être utilisée ou non.	Arrêt
	Jumelage	Établit le jumelage entre l'appareil et le dispositif de communication.	—
	Infos communication	Affiche le [Nom de l'appareil] sur l'appareil.	—
Réglage LAN sans fil	Mode de fonctionnement	Définit si la fonction de communication LAN sans fil doit être utilisée ou non.	Arrêt
	Infos communication	Affiche les informations [SSID], [Mot de passe] et [Adresse MAC] de l'appareil.	—

Guide
séparé¹

Paramètre		Fonction	Réglage par défaut	Page
Liaison au smartphone	Enreg. info localis.	Enregistre les informations de localisation du dispositif de communication dans les images enregistrées.	Arrêt	Guide séparé*1
	Transfert img auto	Transfère automatiquement les images capturées vers le dispositif de communication après la prise de vue.	Arrêt	
	Redimensionnement auto	Réduit le nombre de pixels enregistrés des images avant de les transférer.	Arrêt	
	Transf. img extinction	Poursuit le transfert de l'image même si l'appareil s'éteint lors du transfert.	Arrêt	
Paramètres GPS		Effectue un étalonnage des données de la boussole électronique lorsque le GPS en option est monté sur l'appareil.	—	p.121
5 Réglages d'alimentation				
Extinction automatique		Définit la durée avant que l'appareil ne s'éteigne automatiquement lorsqu'aucune opération n'est effectuée pendant une certaine période de temps.	1 min.	p.42
Mode économie d'énergie		Contrôle la durée d'affichage sur l'écran d'état afin de réduire la consommation de la batterie.	Forte	p.40
Régl. poignée d'alim.		Définit le fonctionnement de l'appareil lorsque la poignée d'alimentation en option est montée sur l'appareil.	Auto	p.39
Alim USB périph ext		Permet d'alimenter un dispositif externe via le câble USB.	—	p.40
6 Maintenance				
Info/options program.		Affiche la version du programme de l'appareil. Vous pouvez vérifier la version actuelle du programme avant de lancer une mise à jour.	—	—
Marques de certification		Affiche les marques de certification de la conformité avec les normes techniques sans fil.	—	Guide séparé
Détection de pixels morts		Détermine et corrige les éventuels pixels défectueux dans le capteur.	—	p.123
Système anti-poussière		Nettoie le capteur en appliquant des vibrations haute fréquence (ultrasoniques).	Marche, Marche	p.123
Nettoyage du capteur		Bloque le miroir en position relevée pour le nettoyage du capteur avec une soufflette.	—	p.124
7 Réglage Langue/Date				
Language/言語		Change la langue d'affichage.	English	p.43
Réglage de la date		Définit la date et l'heure, ainsi que le format d'affichage.	01/01/2021	p.43
8 Réinitialiser				
Réinitialiser		Réinitialise les réglages des touches directes, Fonction intelligente, les éléments de menu et les éléments de l'écran de contrôle.	—	p.21

*1 Reportez-vous au site Internet de RICOH IMAGING pour plus d'informations.

Mise en place de la courroie

- 1 Passez l'extrémité de la courroie par l'attache triangulaire.

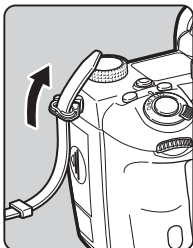

- 2 Fixez l'extrémité de la courroie à l'intérieur de la boucle.

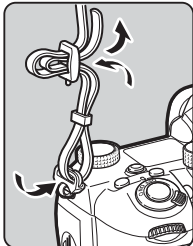

Lorsque la poignée de batterie est utilisée

Lorsque la poignée de batterie D-BG8 optionnelle est utilisée, vous pouvez fixer une extrémité de la courroie à la poignée de batterie.

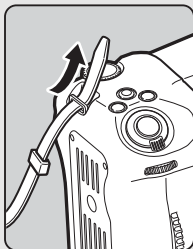

Fixation de l'objectif

- 1 Assurez-vous que l'appareil est éteint.

- 2 Retirez les bouchons de montage du boîtier (1) et de l'objectif (2).

Tournez le bouchon de montage du boîtier dans le sens inverse des aiguilles d'une montre tout en appuyant sur le poussoir de déverrouillage de l'objectif (3).

Après avoir retiré les bouchons, veillez à placer l'objectif côté montage devant le boîtier.

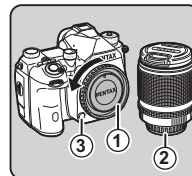

- 3 Alignez les repères de la montage de l'objectif (points rouges : 4) sur l'appareil et l'objectif, puis tournez l'objectif dans le sens horaire jusqu'à ce qu'il s'enclenche en position.

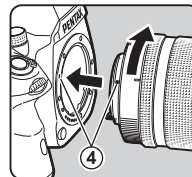

Pour retirer l'objectif

Montez le bouchon de l'objectif puis tournez l'objectif dans le sens inverse des aiguilles d'une montre tout en appuyant sur le poussoir de déverrouillage de l'objectif.

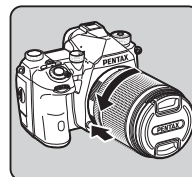

⚠ Attention

- Lorsque vous montez ou retirez l'objectif, choisissez un environnement relativement exempt de saleté et de poussière.
- Laissez le bouchon de monture du boîtier fixé sur l'appareil lorsqu'aucun objectif n'est monté.
- Veillez à fixer le bouchon de la monture de l'objectif et le bouchon avant à l'objectif après l'avoir retiré de l'appareil.
- Ne mettez pas vos doigts dans la monture de l'objectif sur l'appareil et ne touchez pas le miroir.
- L'appareil et la monture de l'objectif contiennent des contacts d'information de l'objectif. La saleté, la poussière ou la corrosion peuvent endommager le circuit électrique. Veuillez contacter le service après-vente le plus proche pour un nettoyage professionnel.
- Lorsqu'un objectif rétractable est monté et qu'il n'est pas déployé, vous ne pouvez pas prendre de photos ou utiliser certaines fonctions. Si l'objectif se rétracte pendant la prise de vue, l'appareil cesse de fonctionner. Reportez-vous à « Comment utiliser un Objectif rétractable » (p.46) pour plus d'informations.
- Nous déclinons toute responsabilité pour tout accident, dommage et dysfonctionnement résultant de l'utilisation d'objectifs provenant d'autres fabricants.

📌 Aide-mémoire

- Reportez-vous à la rubrique « Fonctions disponibles avec les différents objectifs » (p.116) pour plus de détails sur les fonctions de chaque objectif.

Utilisation de la batterie et du chargeur

Utilisez la batterie D-LI90 exclusivement développée pour cet appareil.

Insertion/retrait de la batterie**⚠ Attention**

- Insérez correctement la batterie, faute de quoi elle ne pourra pas être retirée.
- Essuyez les contacts de la batterie avec un chiffon doux sec avant de l'insérer.
- Ne retirez pas la batterie tant que l'appareil est allumé.
- Soyez vigilant lorsque vous utilisez l'appareil en continu pendant une longue période ; la batterie ou l'appareil est susceptible de chauffer.
- Retirez la batterie si vous restez longtemps sans utiliser l'appareil, car elle risque de fuir et d'endommager l'appareil si elle reste en place pendant une période de non-utilisation prolongée. Si la batterie enlevée doit rester inutilisée pendant six mois ou plus, chargez-la pendant environ 30 minutes avant de la ranger. Veillez à recharger la batterie tous les six à douze mois.
- Rangez la batterie dans un endroit où la température est inférieure ou égale à la température ambiante. Évitez les températures élevées.
- La date et l'heure peuvent être réinitialisées si vous laissez la batterie hors de l'appareil pendant longtemps. Dans ce cas, réglez de nouveau la date et l'heure.

1 Ouvrez la trappe du logement de la batterie.

Soulevez le bouton de déverrouillage du logement de la batterie, tournez-le vers OPEN pour déverrouiller puis ouvrez la trappe.

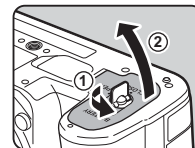

2 Placez la marque ▲ sur la batterie face à l'extérieur de l'appareil, puis insérez la batterie jusqu'à ce qu'elle se mette en place.

Pour retirer la batterie, poussez le levier de verrouillage de la batterie dans le sens de ③.

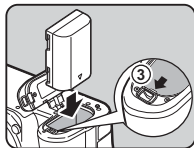

3 Fermez la trappe de protection.

Tournez le bouton de déverrouillage du logement de la batterie vers CLOSE pour verrouiller, puis rabattez-le.

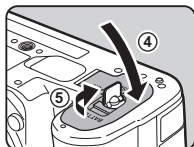

● Aide-mémoire

- Le niveau affiché de la batterie peut ne pas être correct lorsque l'appareil est utilisé à des températures basses ou lorsque vous effectuez des prises de vue en rafale pendant une période de temps prolongée.
- En règle générale, la performance de la batterie sera momentanément affectée en cas de baisse de température. Lorsque vous utilisez l'appareil dans des climats froids, gardez une batterie de rechange à portée, bien au chaud dans votre poche. La performance de la batterie reviendra à la normale lors du retour à température ambiante.
- Si vous voyagez à l'étranger ou que vous prenez beaucoup de photos, prévoyez toujours des batteries de rechange.
- Si vous utilisez la poignée de batterie D-BG6 en option, vous pouvez définir l'ordre de priorité d'utilisation des batteries via l'option [Régl. poignée d'alim.] du menu 5.

Charge de la batterie

- 1 Insérez la fiche d'alimentation dans l'adaptateur d'alimentation USB jusqu'à ce qu'il s'encastre.

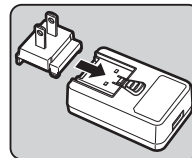

- 2 Insérez le câble USB dans l'adaptateur d'alimentation USB.

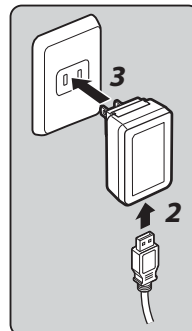

- 3 Branchez l'adaptateur d'alimentation USB à une prise secteur.

- 4 Vérifiez que l'interrupteur principal de l'appareil est bien réglé sur [OFF], puis ouvrez le cache des ports.

- 5 Branchez le câble USB à la prise USB.

Le témoin du retardateur situé à l'arrière de l'appareil s'allume lors du chargement (clignote toutes les 5 secondes), et s'éteint lorsque la batterie est rechargée à 100 %.

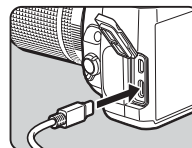

⚠ Attention

- Si l'utilisateur allume l'appareil en cours de chargement, ce dernier s'éteint.
- Si le témoin du retardateur continue à clignoter rapidement, vérifiez que l'interrupteur principal est bien réglé sur [OFF], retirez le câble USB et la batterie de l'appareil, et reprenez la procédure depuis le début. Si le problème persiste, veuillez contacter le service après-vente le plus proche.
- Si la batterie se décharge rapidement, même après avoir été rechargée, il est possible qu'elle soit arrivée en fin de vie. Dans ce cas, remplacez-la par une batterie neuve.

📌 Aide-mémoire

- Le temps de charge maximal est d'environ 4,5 heures (dépend de la température et de la capacité restante de la batterie). Rechargez la batterie dans un lieu à une température comprise entre 10 °C et 40 °C.
- Vous pouvez également recharger la batterie en connectant l'appareil à un ordinateur à l'aide du câble USB et en éteignant l'appareil. (p.97)
- Vous pouvez également recharger la batterie à l'aide du chargeur dédié D-BC177 proposé en option.
- Si vous utilisez la poignée d'alimentation D-BG8 proposée en option, vous pouvez recharger la batterie dans la poignée d'alimentation. La batterie définie via l'option [Régl. poignée d'alim.] du menu  5 de l'appareil se recharge en premier. Le témoin du retardateur clignote deux fois en continu lors du chargement de la batterie insérée dans l'appareil, et trois fois en continu lors du chargement une fois installée dans la poignée d'alimentation.
- Vous pouvez également recharger la batterie en connectant l'appareil photo à un chargeur de batterie disponible dans le commerce et un câble USB.

Alimentation électrique vers un autre dispositif

Vous pouvez alimenter un autre dispositif depuis la batterie de l'appareil via un câble USB. Sélectionnez l'option [Exéc.] dans [Alim USB périph ext] du menu  5, puis éteignez l'appareil. Cette fonction ne peut pas être utilisée si le niveau de la batterie est insuffisant.

Mode économie d'énergie

Il est possible de réduire la consommation de batterie en réglant la durée d'affichage de l'écran d'état. Procédez aux réglages dans [Mode économie d'énergie] du menu  5.

Faible	Éteint l'écran si le temps réglé via l'option [Temps de mesure] du menu C5 est écoulé.
Forte	Effectue une mesure pendant 2 secondes après l'affichage immédiat durant la prise de vue, puis éteint l'écran. (Réglage par défaut)
Arrêt	Garde l'écran allumé même si le temps attendu s'est écoulé.

Utilisation de l'adaptateur secteur

Si vous souhaitez utiliser l'appareil sur une longue période, il est recommandé d'utiliser le kit adaptateur secteur K-AC166 proposé en option.

1 Branchez l'adaptateur secteur au cordon d'alimentation secteur, puis le cordon à la prise de courant.

2 Vérifiez que l'appareil est bien éteint, puis ouvrez le cache des ports.

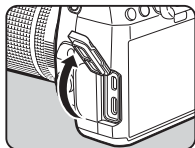

3 Branchez le câble USB de type-C de l'adaptateur secteur sur le port USB de l'appareil.

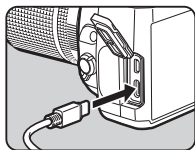

⚠ Attention

- Vérifiez que l'appareil est éteint avant de brancher ou de débrancher l'adaptateur secteur.
- Veillez à ce que les branchements soient corrects entre les bornes. En cas de déconnexion de l'alimentation pendant la lecture de données sur la carte, la carte mémoire ou les données pourraient être endommagées.
- Avant toute utilisation du kit d'adaptateur secteur, il est impératif de lire son mode d'emploi.

Insertion d'une carte mémoire

Les cartes mémoire suivantes peuvent être utilisées avec cet appareil.

- Carte mémoire SD
- Carte mémoire SDHC
- Carte mémoire SDXC

Dans le présent manuel, ces cartes sont désignées comme cartes mémoire.

1 Assurez-vous que l'appareil est éteint.

2 Faites glisser la trappe du logement de la carte mémoire dans le sens ①, puis faites-la pivoter pour l'ouvrir comme illustré par ②.

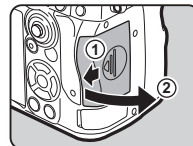

3 Insérez la carte mémoire à fond dans chaque logement de carte, en veillant à ce que l'étiquette de la carte soit bien orientée vers l'écran.

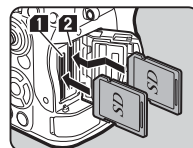

Enfoncez la carte mémoire une fois puis relâchez pour la retirer.

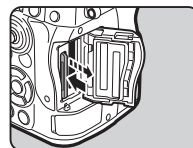

- 4 Faites pivoter la trappe du logement de la carte mémoire, comme indiqué par ③, puis faites-la glisser dans le sens ④.

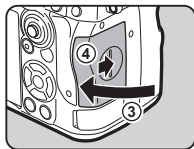

⚠ Attention

- Si vous devez insérer une carte mémoire dans le logement dédié, insérez-la bien droit. Si vous insérez la carte mémoire de façon oblique ou avec une force excessive, vous risquez d'endommager aussi bien la carte que le logement pour carte mémoire.
- Ne retirez pas la carte mémoire tant que le témoin d'accès à la carte est allumé.
- Si la trappe du logement de la carte mémoire est ouverte alors que l'appareil est allumé, celui-ci s'éteint. N'ouvrez pas la trappe lorsque vous utilisez l'appareil.
- Utilisez cet appareil pour formater (initialiser) une carte mémoire non utilisée ou ayant servi sur d'autres appareils. (p.43)
- Utilisez une carte mémoire à haute vitesse pour l'enregistrement de séquences vidéo. Si la vitesse d'écriture ne peut pas se maintenir à la vitesse d'enregistrement, l'écriture est susceptible de s'interrompre au cours de l'enregistrement.

📖 Aide-mémoire

- Pour savoir comment les données sont enregistrées lorsque deux cartes mémoires sont insérées, reportez-vous à « Réglages de l'enregistrement sur carte mémoire » (p.48).
- Les cartes mémoire compatibles avec la norme UHS-I/UHS-II peuvent être utilisées. Cependant, si vous insérez une carte mémoire UHS-II dans le logement SD2, elle fonctionnera à une vitesse équivalente à celle d'une carte UHS-I.

Réglages initiaux

Allumez l'appareil et procédez aux réglages initiaux.

Mise sous tension de l'appareil

- 1 Placez l'interrupteur principal sur [ON].

Lorsque l'appareil est allumé pour la première fois après son achat, l'écran [Language/言語] s'affiche.

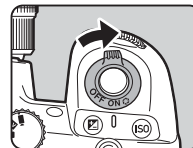

📖 Aide-mémoire

- L'alimentation se coupe automatiquement lorsque l'utilisateur n'effectue aucune opération pendant une période de temps donnée. (Réglage par défaut : 1 min.) Vous pouvez modifier ce réglage dans [Extinction automatique] du menu 5. L'appareil reprend le mode Extinction automatique si l'utilisateur appuie sur **SHUTTER** ou .

Réglage de la langue, date, heure et couleur de l'écran

1 Utilisez ▲▼ pour sélectionner la langue de votre choix sur l'écran [Language/言語], puis appuyez sur **OK**.
La langue sélectionnée est définie et l'écran [Réglage de la date] apparaît.

2 Réglez le format, la date et l'heure.

Utilisez ◀▶ pour sélectionner un élément et ▲▼ pour modifier la valeur.

Appuyez sur **MENU** pour annuler le réglage.

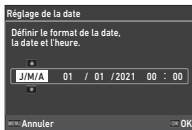

3 Appuyez sur **OK**.

La date et l'heure sont définies et l'écran [Réglages de couleurs] apparaît.

4 Procédez aux réglages pour [Couleur] et [Style].

Utilisez ◀▶ pour sélectionner un élément et ▲▼ pour modifier la valeur.

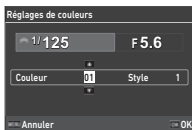

Couleur	Définit la couleur d'affichage de l'écran d'état, de l'écran de contrôle et du curseur de menu.
Style	Définit le style de l'écran d'état et de l'écran de contrôle.

5 Appuyez sur **OK**.

L'appareil passe en Mode capture, et est prêt à prendre des photos.

🔍 Aide-mémoire

- Vous pouvez également modifier les réglages de la langue d'affichage, de l'heure et de la date dans le menu **🔍 7**, ainsi que la couleur de l'écran via l'option [Réglages de couleurs] dans [Affichage de l'écran] du menu **C4**. (p.36, p.108)

Formatage d'une carte mémoire



1 Appuyez sur **MENU**.

Le menu apparaît.

2 Tournez  pour sélectionner .

3 Sélectionnez [Formater] et appuyez sur ▶.

L'écran [Formater] apparaît.

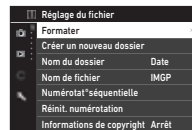

4 Utilisez ▲▼ pour sélectionner le logement de la carte mémoire dans laquelle la carte mémoire à formater doit être insérée, puis appuyez sur ▶.

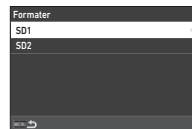

5 Utilisez ▲ pour sélectionner [Exéc.] et appuyez sur **OK**.

Le formatage commence.

Lorsque le formatage est terminé, l'écran de l'étape 4 s'affiche de nouveau.

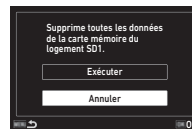

6 Appuyez deux fois sur **MENU**.

L'écran du Mode capture apparaît de nouveau.

🔍 Attention

- Ne retirez pas la carte mémoire en cours de formatage, sous peine de l'endommager.
- Le formatage supprime toutes les données, protégées ou non.

🔍 Aide-mémoire

- En cas de formatage d'une carte mémoire, le nom de volume « K-3 III » est attribué à la carte.

Prise de vue de base

Prenez des photos en mode **AUTO** (Analyse scène auto), ce qui permet à l'appareil d'analyser les conditions de prise de vue et de définir automatiquement les réglages de capture optimaux.

Prise de vue avec le viseur

- 1** Retirez le bouchon avant de l'objectif en appuyant sur les parties supérieure et inférieure indiquées sur l'illustration.

Si vous avez monté un objectif rétractable, déployez-le avant de d'allumer l'appareil.

👉 Comment utiliser un objectif rétractable (p.46)

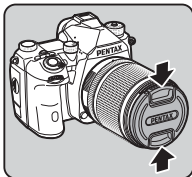

- 2** Allumez l'appareil.

- 3** Réglez la molette / / sur .

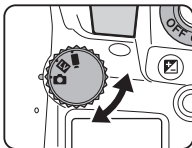

- 4** Réglez l'interrupteur de méthode de mise au point sur **AF**.

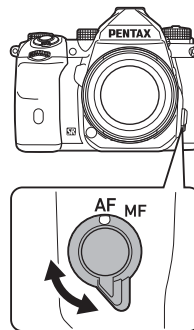

- 5** Tournez le sélecteur de mode sur **AUTO** tout en appuyant sur le bouton de verrouillage du sélecteur.

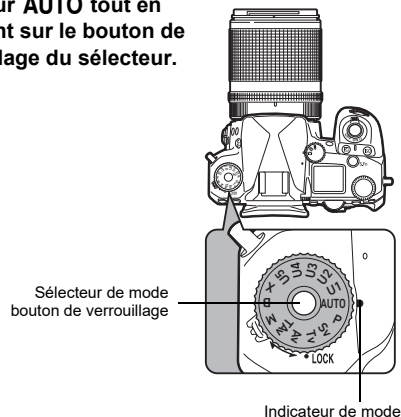

Vous pouvez déverrouiller la molette de sélection de mode à l'aide du levier de déverrouillage dédié et ainsi utiliser facilement la molette de sélection de mode sans avoir à appuyer sur le bouton de verrouillage.

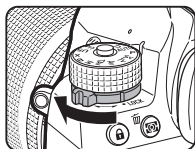

Le mode de capture sélectionné s'affiche sur l'écran.



6 Regardez dans le viseur pour voir le sujet.

Lorsque vous utilisez un objectif à zoom, tournez la bague du zoom vers la droite ou vers la gauche pour changer l'angle de vue.

7 Positionnez le sujet l'intérieure du cadre AF, et appuyez sur **SHUTTER** à mi-course.

L'appareil effectue la mise au point automatique.

Le témoin de mise au point (●) s'affiche, et un bip sonore retentit lorsque l'appareil a effectué la mise au point du sujet.

🔊 Réglages des effets sonores (p.110)

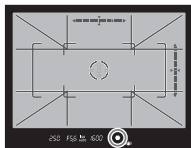

8 Appuyez sur **SHUTTER** à fond.

L'image capturée s'affiche à l'écran (Affichage immédiat).

Opérations possibles dans Affichage immédiat

- | | |
|--|--|
| | Supprime l'image. |
| | Agrandit l'image. |
| | Utilisez pour changer la zone à afficher. |
| | Enregistre les données RAW (uniquement lorsqu'une image JPEG a été prise et que les données restent dans la mémoire tampon). |
| | Affiche l'écran de gestion des fichiers permettant de supprimer les images, de protéger les images, de transférer les fichiers et d'enregistrer les données RAW. |

🔍 Aide-mémoire

- Vous pouvez utiliser **AF** pour effectuer la mise au point sur le sujet. (p.59)
- Vous avez la possibilité de visualiser l'image sur l'écran pour vérifier la profondeur de champ avant la prise de vue. (p.65)
- Vous pouvez définir le fonctionnement et afficher les réglages pour Affichage immédiat via l'option [Affichage immédiat] du menu **C4**. (p.109)
- Si vous souhaitez verrouiller la valeur d'exposition (Verrouillage AE) en appuyant sur **SHUTTER** à mi-course, procédez aux réglages via l'option [Photo] de [Réglages AF/Verrouil.AE] du menu **C2**.

Déclencheur/Bouton AF	Activer AF, Activer AF Aucune fonction, Activer AF Activer AF, Annuler AF
Verrouill.AE pr. de vue	Déclencheur à mi-course Qd mise au pt effectuée Arrêt

⚠ Attention

- Certaines fonctions ne sont pas disponibles en mode **AUTO**.

Prise de vue en regardant l'image Live View

- 1 Réglez la molette** /LV/ sur **LV** à l'étape 3 de la procédure « Prise de vue avec le viseur » (p.44).

L'image Live View s'affiche sur l'écran.

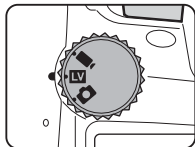

- 2 Visualiser l'image Live View.**

Opérations possibles

- | | |
|--|---|
| | Agrandit l'image et revient en affichage 1× image. |
| | Change le grossissement (jusqu'à 16×). |
| | Modifie la zone à afficher.
Enfonçant le levier pour faire revenir la zone d'affichage au centre de l'image. |

- 3 Positionnez le sujet dans le cadre AF sur l'écran, puis appuyez sur **SHUTTER** à mi-course.**

Lorsque l'appareil a effectué la mise au point sur le sujet, la mire AF devient verte et un bip sonore retentit.

Les étapes suivantes sont les mêmes que pour une prise de vue avec le viseur.



Cadre AF

Désactivation des commandes

Le fonctionnement des boutons et des molettes peut être temporairement désactivé pour empêcher une mauvaise manipulation pendant la prise de vue. Pour désactiver le fonctionnement des boutons et des molettes, tournez tout en appuyant sur .



Pour réactiver leur fonctionnement, tournez à nouveau. s'affiche sur l'écran d'état ainsi que dans le viseur et Live View lorsque le fonctionnement des boutons et des molettes est désactivé.



Le groupe de boutons et de molettes à désactiver peut être sélectionné via l'option [Verrouill. commandes] dans [Bouton Fx] du menu **C2**. (p.103)

Comment utiliser un Objectif rétractable

Si l'appareil est allumé alors qu'un objectif rétractable, tel que smc HD PENTAX-DA 18-50 mm F4-5.6 DC WR RE, est monté et n'est pas déployé, un message d'erreur s'affiche sur l'écran. Tournez la

bague du zoom dans le sens de tout en appuyant sur le bouton de la bague pour déployer l'objectif. Lors de la rétraction de l'objectif, tournez la bague du zoom dans le sens opposé à tout en appuyant sur le bouton sur la bague et en alignant le point blanc sur la position .

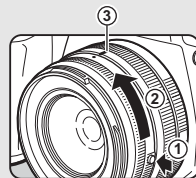

Visionner les images

Vous pouvez afficher l'image prise sur l'écran.

1 Appuyez sur .

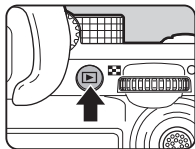







L'appareil passe en mode lecture, et la dernière image capturée s'affiche (affichage d'une image).



2 Contrôlez la photo prise.

Opérations possibles

 /  / Scintillement	Affiche l'image précédente ou la suivante.
	Supprime l'image.
 vers la droite / Étirement / Double-frappe	Agrandit l'image (jusqu'à 16x). Utilisez  pour changer la zone à afficher. Enfoncez le levier pour faire revenir la zone d'affichage au centre de l'image.
OK	Agrandit l'image selon l'agrandissement réglé dans [Zoom rapide] de [Agrandir l'affichage] du menu C4 . (p.109) En vue agrandie : revient à l'affichage de l'image toute entière.

 vers la gauche / Pincement	Bascule en mode affichage imagettes (p.85).
	Bascule entre la carte SD1 et la carte SD2.
RAW	Enregistre les données RAW (uniquement lorsqu'une image JPEG a été prise et que les données restent dans la mémoire tampon).
INFO	Modifie le type d'informations affichées (p.14).
AE-L / Toucher et maintenir	Affiche l'écran de sélection des fonctions de lecture (p.85).

Aide-mémoire

- Lorsque  est tourné vers la droite pour agrandir l'image, le grossissement s'affiche en bas à droite de l'écran. « 100% » apparaît lorsque l'image est affichée à la taille réelle de pixel (affichage 1x image). Vous pouvez définir le grossissement initial lorsque vous agrandissez des images via l'option [Zoom rapide] dans [Agrandir l'affichage] du menu **C4**. (p.109)
- Lorsque **RAW** est affiché sur l'écran, l'image JPEG qui vient d'être peut être enregistrée au format RAW (Enreg donn. RAW).
- Vous pouvez modifier les informations à afficher sur l'affichage une image via l'option [Affichage info lecture] dans [Affichage de l'écran] du menu **C4**. (p.108)
- Lorsque l'appareil est allumé, la dernière image lue est mémorisée. Si vous souhaitez mémoriser la dernière image lue même lorsque l'appareil est éteint, réglez [Image pour la lecture] sur (Marche) dans [Mémoire] du menu **C5**. (p.111)

Configuration des réglages de capture

Réglages de l'enregistrement sur carte mémoire

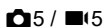

Si deux cartes mémoire sont insérées dans l'appareil, vous pouvez régler la méthode d'enregistrement dans [Options de carte mémoire] du menu 5.

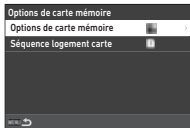

Utilisat. séquentielle	Si la carte mémoire insérée dans l'un des logements est pleine, les données sont enregistrées sur la carte insérée dans l'autre logement. Le logement à utiliser peut être permuté avec [Séquence logement carte].
Enregistrer sur les 2	Enregistre les mêmes données sur les cartes mémoire insérées dans les logements SD1 et SD2.
RAW/JPEG distincts	Enregistre les données RAW sur la carte mémoire insérée dans le logement SD1, et les données JPEG sur la carte insérée dans le logement SD2.

En mode 5, sélectionnez [SD1] ou [SD2] comme logement sur lequel enregistrer les séquences vidéo.

Réglage de capture d'image



Vous pouvez régler le format de fichier pour les photos dans le menu 5.

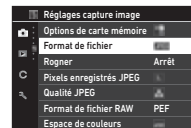

Format de fichier	JPEG, RAW, RAW+JPEG
Rogner	1.3x, Arrêt
Pixels enregistrés JPEG	[L], [M], [S], [XS]
Qualité JPEG	Super fine, Fine, Économique
Format de fichier RAW	PEF, DNG
Espace de couleurs	sRGB, AdobeRGB

⚠ Attention

- Lorsque [Options de carte mémoire] est réglé sur [RAW/JPEG distincts] dans le menu 5, le [Format de fichier] est fixe sur [RAW+JPEG].
- Lorsque [Rogner] est réglé sur [1.3x], [L] ne peut pas être sélectionné pour [Pixels enregistrés JPEG].

📌 Aide-mémoire

- Lorsque [Format de fichier] est réglé sur [RAW+JPEG], une image JPEG et une image RAW possédant le même numéro de fichier sont enregistrées en même temps.
- Vous pouvez modifier le réglage afin de pouvoir prendre des photos dans un autre format de fichier lorsque vous appuyez sur **RAW** (Format fichier ponctuel). (p.103)
- [PEF] de [Format de fichier RAW] est un format de fichier RAW d'origine PENTAX.
- Lorsque [Rogner] est réglé sur [1.3x], le cadre de recadrage s'affiche dans le viseur. (p.16) Réalisez la prise de vue de façon à ce que le sujet soit bien positionné dans le cadre.

Réglages capture vidéo



Vous pouvez régler le format de fichier pour les séquences vidéo via l'option [Réglages capture vidéo] du menu **15**.

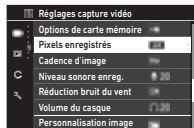

Pixels enregistrés	4K, FHD
Cadence d'image	60p, 30p, 24p
Niveau sonore enreg.	Auto, Manuel (0 à 40)
Réduction bruit du vent	Marche, Arrêt
Volume du casque	0 à 40

⚠ Attention

- Si [Pixels enregistrés] est réglé sur **4K**, [60p] ne peut pas être sélectionné pour [Cadence d'image].

📖 Aide-mémoire

- Le réglage de [Réduction bruit du vent] sur [Marche] permet de couper les sons graves. Il est recommandé de régler [Réduction bruit du vent] sur [Arrêt] lorsqu'elle n'est pas nécessaire.

Prise de photos

Sélectionnez le mode de capture qui convient au sujet et aux conditions de prise de vue.

Les modes de capture suivants sont disponibles sur cet appareil.

Mode capture	Fonction	Page
AUTO (Mode analyse scène auto)	Définit automatiquement les réglages de prise de vue optimaux.	p.44
P, Sv, Tv, Av, TAv, M, B, X (Modes d'exposition)	Vous permet de modifier la vitesse d'obturation, la valeur d'ouverture et la sensibilité ISO.	p.50
U1 à U5 (Modes utilisateur)	Vous permet d'enregistrer ensemble les modes d'exposition et les réglages de capture les plus fréquemment utilisés.	p.100

Modes d'exposition

✓ : Disponible # : Limité ✗ : Indisponible

Mode	Changer la vitesse d'obturation	Changer la valeur d'ouverture	Changer la Sensibilité ISO	Correction IL
P Programme AE	# *1	# *1	✓	✓
Sv Priorité sensibilité AE	# *1	# *1	✓ *2	✓
Tv Priorité vitesse AE	✓	# *1	✓	✓
Av Priorité ouverture AE	# *1	✓	✓	✓
TAv Priorité vitesse et Priorité ouverture AE	✓	✓	# *1	✓
M Exposition manuelle	✓	✓	✓ *2	✓
B Pose B	✗ *3	✓	✓ *2	✗
X Vitesse synchro flash X	✗ *4	✓	✓ *2	✓

*1 Vous pouvez régler la valeur à modifier dans [Programmation d'E-Dial] du menu **C2**. (p.104)

*2 Sensibilité ISO auto est indisponible.

*3 Vous pouvez modifier la vitesse d'obturation sur une plage allant de 1 seconde à 20 minutes pour l'exposition minutée. (p.53)

*4 Vous pouvez modifier la vitesse de synchronisation du flash dans [Vitesse synchro mode X] du menu **C5**.

1 Placez le sélecteur de mode sur le mode d'exposition souhaité.

☺, ☹ ou ○ s'affiche à côté de la valeur sur l'écran d'état et Live View dans les cas suivants.

- Si une valeur fixe a été définie et qu'elle peut être modifiée avec ☺, ☹ ou ○
- Si l'appareil est dans un mode permettant de modifier les valeurs après une opération, comme l'utilisation d'un bouton de fonction



- s'affiche à côté de la valeur pouvant être modifiée dans les informations extérieures au champ de vue affichées sur le viseur et l'écran LCD.

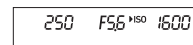



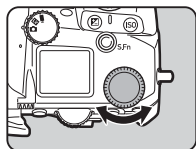
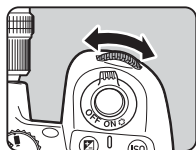
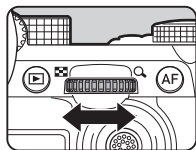

2 Tournez ou .



Lorsque [E-Dial], [Sensibilité ISO] ou [Correction IL] est réglé sur la Fonction intelligente, tournez .

Aide-mémoire

- La valeur d'exposition peut être spécifiée en paliers de 1/3 IL. Dans [Paliers IL] du menu **C5**, vous pouvez modifier les paliers de réglage sur 1/2 IL.
- En mode **M** ou **X**, la différence par rapport à l'exposition correcte est affichée sur l'échelle de distance IL alors que l'exposition est ajustée.
- Pour chaque mode d'exposition, vous pouvez définir le fonctionnement de l'appareil en cas d'activation de  ou , ou si l'utilisateur appuie sur . Effectuez les réglages dans [Programmation d'E-Dial] du menu **C2**. (p.104)
- Pour corriger l'exposition automatiquement en appuyant sur **SHUTTER** à mi-course s'il est impossible d'obtenir l'exposition correcte, réglez [Correction IL auto] sur [On] dans le menu **C2**. Lorsque vous relâchez **SHUTTER**, l'exposition revient à sa valeur d'origine.

- Lors d'une prise de vue avec Live View en mode **M**, **X** ou **B** (avec exposition minutée réglée), la luminosité de Live View change en fonction du réglage de l'exposition. Pour éviter que la luminosité ne soit réglée en fonction du réglage de l'exposition, réglez [LV simulation expos.] sur [Arrêt] dans le menu .

Attention

- Il est possible que la bonne exposition ne soit pas obtenue avec la vitesse d'obturation et la valeur d'ouverture sélectionnées si Sensibilité ISO est fixée à une certaine sensibilité. (Si la sensibilité ISO est réglée sur Sensibilité ISO auto, il est possible d'obtenir la bonne exposition.)
- En mode **B**, il est impossible de régler [Mode de déclenchement] sur [Rafale], [Bracketing], [Intervallomètre] ou [Compo par intervalle] dans le menu **C4**. (Une fois l'exposition minutée réglée, vous pouvez choisir [Intervallomètre] et [Compo par intervalle].)

Mise au point automatique à l'aide de l'écran tactile

Lors d'une prise de vue avec Live View, vous pouvez modifier le point AF à l'aide de l'écran tactile. Pour réaliser la mise au point automatique et la prise de vue avec l'écran tactile, procédez aux réglages dans [AF tactile pr. vue LV] du menu **C3**.

Point AF	Définit le point AF au point touché. (réglage par défaut)
Point AF+mise au pt	Définit le point AF au point touché et effectue la mise au point automatique.
Pt AF+MAP+prise vue	Définit le point AF au point touché, et effectue la mise au point automatique et la prise de vue.
Arrêt	N'utilise pas l'écran tactile pour effectuer les prises de vue.

Réduction du bruit lors d'une prise de vue avec une vitesse d'obturation lente



Lors d'une prise de vue effectuée avec une vitesse d'obturation lente, vous pouvez réduire le bruit de l'image dans [Réd. br. vit. obt lent] de l'option [Réduction du bruit] du menu 6.



Auto	Applique la réduction du bruit en fonction de la sensibilité ISO, de la vitesse d'obturation et de la température interne de l'appareil.
Marche	Applique la réduction du bruit lorsque la vitesse d'obturation est inférieure à 1 seconde.
Arrêt	N'applique aucune réduction du bruit à aucune vitesse d'obturation.

Réglage de la méthode de contrôle de l'exposition



Dans [Ligne de programme] du menu 2, vous pouvez spécifier la méthode de contrôle de l'exposition dans les modes **P**, **Sv**, **TAv** et **M**.

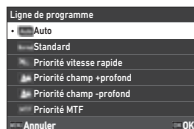

Auto	Détermine les réglages appropriés.
Standard	Règle sur le programme d'exposition automatique de base (mode polyvalent).
Priorité vitesse rapide	Donne la priorité aux vitesses d'obturation élevées.
Priorité champ +profond	Ferme l'ouverture pour une grande profondeur de champ.
Priorité champ - profond	Ouvre l'ouverture pour une faible profondeur de champ.
Priorité MTF	Définit l'ouverture la plus nette de l'objectif monté lorsqu'un objectif D FA, DA, DA L, FA ou FA J est utilisé.

Hyper Program

Vous pouvez régler la vitesse d'obturation et la valeur d'ouverture tout en conservant la bonne exposition en modifiant la vitesse d'obturation ou la valeur d'ouverture en mode **P**. Cette fonctionnalité est appelée « Hyper Program ». Lorsque l'appareil entre en mode Hyper Program, le mode d'exposition s'affiche temporairement comme le mode **Tv** ou **Av**. Le mode Hyper Program permet de modifier soit la vitesse d'obturation, soit la valeur d'ouverture.

Appuyez sur pour revenir en mode normal **P**.

Hyper Manual

En mode **M**, qui permet de régler librement la sensibilité ISO, la vitesse d'obturation et la valeur d'ouverture, le contrôle automatique de l'exposition s'effectue temporairement uniquement lorsque l'utilisateur appuie sur . Le mode d'exposition à modifier lorsque l'utilisateur appuie sur peut être réglé dans [Programmation d'E-Dial] dans le menu **C2**. (p.104)

Mode avancé

Lorsque [Options HYPER P/Sv] de [Programmation d'E-Dial] est réglé sur [Avancé] dans le menu **C2**, vous pouvez utiliser le « mode avancé » en mode **P** ou **Sv**. (p.105) Pour utiliser le mode Hyper dans d'autres mode exposition, attribuez la fonction de mode Hyper aux molettes dans [Programmation d'E-Dial] du menu **C2** (p.104).



Si vous modifiez la sensibilité ISO, la vitesse d'obturation et la valeur d'ouverture, l'appareil entre en mode Hyper pour chaque élément dans l'ordre selon lequel la valeur a été modifiée. Une fois que toutes les valeurs de sensibilité ISO, de vitesse d'obturation et de valeur d'ouverture ont été modifiées, l'appareil entre en mode Hyper **M**. Appuyez sur **Q** pour revenir au mode d'exposition réglé avec le sélecteur de mode.

Mode Exposition	Sensibilité ISO	Utilisation 1	Mode Hyper	Utilisation 2	Mode Hyper	Utilisation 3	Mode Hyper
P	AUTO	Valeur d'ouverture	Av	Vitesse d'obturation	TAv	Sensibilité ISO	M
		Vitesse d'obturation	Tv	Valeur d'ouverture	TAv	Sensibilité ISO	M
	Valeur fixe	Valeur d'ouverture	Av	Vitesse d'obturation	M		
		Vitesse d'obturation	Tv	Valeur d'ouverture	M		
Sv	Valeur fixe	Valeur d'ouverture	Av	Vitesse d'obturation	M		
		Vitesse d'obturation	Tv	Valeur d'ouverture	M		
Tv	AUTO	Valeur d'ouverture	TAv	Sensibilité ISO	M		
	Valeur fixe	Valeur d'ouverture	M				
Av	AUTO	Vitesse d'obturation	TAv	Sensibilité ISO	M		
	Valeur fixe	Vitesse d'obturation	M				
TAv	AUTO	Sensibilité ISO	M				

Exemple : en mode **P** avec [Sensibilité ISO auto]

- **P** → (Modifier la valeur d'ouverture) → mode Hyper **Av**
- (Modifier la vitesse d'obturation) → mode Hyper **TAv** → (Modifier la sensibilité ISO) → mode Hyper **M**

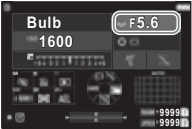
Pose B

- 1 Réglez le sélecteur de mode sur **B**.
- 2 Utilisez  pour définir la valeur d'ouverture. 
- 3 Pour activer l'exposition minutée, appuyez sur **Q** puis tournez  pour régler le temps d'exposition. Vous pouvez régler le temps d'exposition dans une plage comprise entre 1" et 20'00".
- 4 Appuyez sur **SHUTTER**.
Lorsque vous appuyez sur **SHUTTER**, l'exposition se poursuit. Si l'exposition minutée est activée à l'étape 3, l'exposition se termine lorsque le temps d'exposition défini est écoulé après avoir appuyé à fond sur **SHUTTER**.

🔍 Aide-mémoire

- Vous pouvez également lancer et arrêter l'exposition en appuyant sur **SHUTTER**. Procédez aux réglages dans [Options mode pose B (B)] du menu **C5**.

Bulb	Lorsque vous appuyez sur SHUTTER , l'exposition se poursuit. (Réglage par défaut)
Time	L'exposition commence lorsque vous appuyez sur SHUTTER et se termine lorsque vous appuyez de nouveau sur SHUTTER .

- Durant la pose B, [Shake Reduction] est définie sur [Arrêt] dans le menu **Q7**.
- Pour effectuer une pose B, utilisez un trépied et montez solidement l'appareil dessus. Il est recommandé d'utiliser le déclencheur souple proposé en option.
- 🔍 **Attention**
 - En mode **B**, il est impossible de régler [Mode de déclenchement] sur [Rafale] ou [Bracketing] dans le menu **Q4**.
 - Si l'exposition minutée n'est pas réglée, il est alors impossible de régler [Mode de déclenchement] sur [Intervallomètre] ou [Compo par intervalle] dans le menu **Q4**.



Correction IL

La valeur de correction peut être réglée entre -5 et +5 IL (-2 et +2 IL en mode Pose **M**).

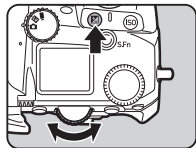

- 1 Appuyez sur **[Z]**, puis tournez .





Opérations possibles

-  Démarre/termine l'ajustement de la valeur de correction.
-  Remet la valeur de correction IL à sa valeur par défaut.

Aide-mémoire

- Vous pouvez appliquer des réglages de façon à ce qu'en appuyant sur **[Z]**, la valeur de correction sera réinitialisée lorsque la fonction de correction est attribuée à ,  ou . Procédez aux réglages dans [Réinit expo ponctuelle] du menu **C2**.

Enregistrement de séquences vidéo

- 1 Réglez la molette /LV/
 sur .

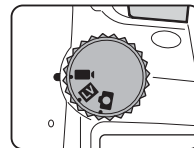

Live View s'affiche.

Son



Durée d'enregistrement

- 2 Utilisez le sélecteur de mode pour choisir un mode d'exposition.

Vous pouvez choisir le mode **P**, **Tv**, **Av**, **TAv** ou **M**.

- 3 Utilisez  ou  pour régler l'exposition.

- 4 Mise au point sur le sujet.

Lorsque la mise au point est réglée sur **AF**, appuyez sur **SHUTTER** à mi-course.

- 5 Appuyez sur **SHUTTER** à fond.

L'enregistrement Vidéo démarre.

- 6 Appuyez de nouveau sur **SHUTTER** à fond.

L'enregistrement Vidéo s'arrête.

⚠ Attention

- En cas d'enregistrement de séquences vidéo avec du son, les sons de fonctionnement de l'appareil sont aussi enregistrés.
- En cas d'enregistrement de séquences vidéo avec une fonction de traitement d'image, comme le [Filtre numérique] du menu **16** menu appliqué, il est possible que le fichier vidéo soit enregistré en omettant quelques vues.
- Si la température interne de l'appareil s'élève au cours de l'enregistrement, l'enregistrement peut s'interrompre.
- Lorsqu'un objectif rétractable est monté, l'enregistrement s'arrête si l'objectif se rétracte pendant l'enregistrement et un message d'erreur s'affiche.

🧠 Aide-mémoire

- Lorsque le sélecteur de mode est réglé sur d'autres modes que ceux décrits à l'étape 2, l'appareil fonctionne en mode **P**.
- Vous pouvez régler le fonctionnement de la mise au point automatique durant la prise de vue d'une vidéo dans [AF en mode vidéo] du menu [AF avec Live View] **1**.
- Si un objectif compatible est monté sur l'appareil, l'option [Mode AF] peut être réglée sur [AF continu] dans [AF avec Live View] du menu **1**. Une fois l'option [AF continu] réglée, la mise au point automatique est appliquée systématiquement lors de l'enregistrement d'une séquence vidéo.
- Pour désactiver le fonctionnement de la mise au point automatique si vous appuyez sur **SHUTTER** à mi-course en mode **1**, réglez [Vidéo] sur [Arrêt] dans [Réglages AF/Verrouil.AE] du menu **C2**.
- Vous pouvez enregistrer des séquences vidéo en continu jusqu'à 4 Go ou 25 minutes. Lorsque la carte mémoire est pleine, l'enregistrement s'arrête.

Vidéo Enregistrement à l'aide de l'écran tactile

Si vous souhaitez enregistrer une séquence vidéo, vous pouvez démarrer et arrêter l'enregistrement, et modifier les réglages suivants, à l'aide de l'écran tactile.

- Sensibilité ISO, vitesse d'obturation, valeur d'ouverture et valeur de correction d'exposition
 - Point AF
 - Affichage à l'écran activé/désactivé
- Pour procéder à la mise au point automatique de l'enregistrement d'une séquence vidéo, réglez les paramètres dans [AF tact. pdt enr. vidéo] du menu **C3**.

Point AF	Définit le point AF au point touché. (réglage par défaut)
Point AF+AF continu	Définit le point AF au point touché, et poursuit la mise au point automatique lorsqu'un objectif compatible est monté sur l'appareil.
Pt AF+AF simple démarr.	Définit le point AF au point touché et effectue la mise au point automatique une seule fois.
Arrêt	N'utilise pas l'écran tactile pour l'enregistrement de séquences vidéo.

Utilisation d'un microphone ou d'écouteurs

Vous pouvez réduire la possibilité d'enregistrer les sons de fonctionnement de l'appareil photo en connectant un microphone stéréo disponible dans le commerce dans la prise du microphone de l'appareil.

Les spécifications suivantes sont recommandées pour les microphones externes. (Il n'est pas possible d'utiliser un microphone monaural avec cet appareil photo.)

Fiche	Mini-fiche stéréo (diamètre 3,5 mm)
Format	Stéréo, condensateur électret
Alimentation	Alimentation « plug-in power » (PIP) (tension de fonctionnement de 2 V ou inférieure)
Impédance	2,2 kΩ

Vous pouvez enregistrer et lire des séquences vidéo tout en écoutant le son en raccordant des écouteurs disponibles dans le commerce à la prise écouteur.

Prise du microphone

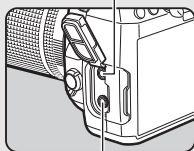

Prise d'écouteurs

⚠ Attention

- Ne raccordez pas un microphone ou un autre appareil ne correspondant pas aux spécifications recommandées pour la prise pour microphone ou écouteurs. N'utilisez pas non plus un microphone externe avec un câble de 3 mètres ou plus, car ceci pourrait entraîner un dysfonctionnement de l'appareil.
- Si vous utilisez un microphone externe pour enregistrer une séquence vidéo quand la fonction LAN sans fil est activée, il est possible qu'un bruit radio soit enregistré en fonction de la compatibilité avec le microphone.

Lecture des séquences vidéo

1 Affichage de la séquence vidéo à lire dans l'affichage d'une image en mode lecture.



Opérations possibles

▲ / Toucher	Démarre/met en pause la lecture d'une séquence vidéo.
◀▶	Retours rapides/Avances rapides de la lecture. Retours/avances d'une vue (pendant une pause)
▼ / Double-frappe	Arrête la lecture.
	Règle le volume sonore (41 niveaux).
AE-L	Enregistre l'image affichée en fichier JPEG (pendant une pause).
INFO	Bascule entre [Affichage infos standard] et [Pas d'infos affichées].

🌀 Aide-mémoire

- Le volume sonore au début de la lecture des vidéos peut être défini [Volume du son de lecture] dans le menu **1**. (p.85)
- Vous pouvez diviser un fichier de séquence vidéo en plusieurs segments, ou supprimer des images sélectionnées dans le menu **6**. (p.96)



Réglage de l'exposition

Sensibilité ISO

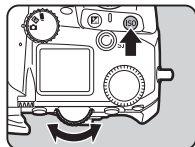



1 Appuyez sur **ISO**, puis tournez .



Opérations possibles

	Lance/arrête en modifiant la Sensibilité ISO.
	Réinitialise la Sensibilité ISO sur Sensibilité ISO auto.

Aide-mémoire

- En mode , la sensibilité ISO peut être réglée entre ISO 100 et ISO 25600.
- Les incréments pour la sensibilité ISO sont des paliers de 1 IL. Pour régler la sensibilité ISO selon le réglage de l'incrément IL pour l'exposition, procédez au réglage dans [Paliers de sensibilité ISO] du menu **C5**.
- Vous pouvez procéder aux réglages de façon à ce qu'en appuyant sur **ISO**, la sensibilité ISO soit réinitialisée sur Sensibilité ISO auto sans avoir à afficher l'écran de réglage lorsque la fonction de réglage de sensibilité ISO est attribuée à ,  ou . Procédez aux réglages dans [ISO auto ponctuelle] dans le menu **C2**.

Réglage de la plage de ISO AUTO



Vous pouvez régler la plage dans laquelle la sensibilité ISO sera automatiquement ajustée lorsque la sensibilité ISO est réglée sur Sensibilité ISO auto. Effectuez les réglages dans [Réglage sensibilité ISO] du menu 2.

Réglage sensibilité ISO	
Limite sup. auto ISO	3200
Limite inf. auto ISO	100
Opt vitesse obtur. min.	—
ISO auto vitesse min.	—
Vitesse obturation min.	1/125

Limite sup. auto ISO	Permet de régler la limite supérieure Sensibilité ISO pour Sensibilité ISO auto.
Limite inf. auto ISO	Permet de régler la limite inférieure Sensibilité ISO pour Sensibilité ISO auto.
Opt vitesse obtur. min.	Définit si la limite inférieure doit être déterminée automatiquement en fonction des données de focale de l'objectif ou réglée manuellement.
ISO auto vitesse min.	Spécifie la façon dont la sensibilité ISO est augmentée lorsque [Opt vitesse obtur. min.] est réglé sur [Auto].
Vitesse obturation min.	Définit la vitesse d'obturation en unités de 1 IL lorsque [Opt vitesse obtur. min.] est réglé sur [Ctrl vitesse obturation].

Réduction du bruit lors d'une prise de vue avec une Sensibilité ISO élevée



Vous pouvez utiliser la fonctionnalité de réduction du bruit lors d'une prise de vue avec une Sensibilité ISO élevée.

1 Sélectionnez [Réduction du bruit] dans le menu  6, et appuyez sur **▶**.

L'écran [Réduction du bruit] apparaît.

2 Sélectionnez [Rédu. bruit ISO élevé] et appuyez sur **▶**.

3 Sélectionnez le niveau de réduction du bruit et appuyez sur **OK**.



Auto	Applique la réduction du bruit à des niveaux déterminés par calcul optimal sur toute la plage de sensibilité ISO.
Faible, Moyenne, Forte	Applique la réduction du bruit à un niveau choisi constant sur toute la plage de sensibilité ISO.
Personnalisé	Applique la réduction du bruit à des niveaux définis par l'utilisateur pour chaque réglage de la sensibilité ISO.
Arrêt	N'applique aucune réduction du bruit à aucun réglage de la sensibilité ISO.

Passez à l'étape 7 lorsqu'un mode autre que [Personnalisé] est sélectionné.

4 Sélectionnez [Options personnalisées] et appuyez sur **▶**.

5 Sélectionnez le niveau de réduction du bruit pour chaque réglage de Sensibilité ISO.



Opérations possibles

- ▲▼** Sélectionne Sensibilité ISO.
- ◀▶** Sélectionne le niveau de réduction du bruit.
- Réinitialise le niveau de réduction du bruit au réglage par défaut.

6 Appuyez sur **OK**.

L'écran de l'étape 3 apparaît de nouveau.

7 Appuyez deux fois sur **MENU**.

Mesure de l'exposition

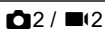

Vous pouvez choisir la partie du capteur à utiliser pour mesurer la luminosité et déterminer l'exposition.

1 Appuyez sur , puis tournez .

Vous pouvez également sélectionner [Mesure de l'exposition] dans le menu 2 ou 1/2.

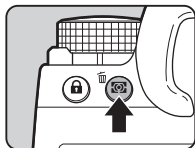

Multizone	Mesure la luminosité dans plusieurs zones différentes du capteur. Dans des conditions de contre-jour, ce mode ajuste automatiquement l'exposition.
Centrale pondérée	Mesure la luminosité en accentuant le centre du capteur. La sensibilité augmente au centre et aucun réglage automatique n'est effectué, même à contre-jour.
Spot	Mesure la luminosité uniquement dans une zone limitée au centre du capteur.
Pondérée hautes lum.	Mesure l'exposition dans plusieurs zones du cadre en accentuant les zones lumineuses.

Aide-mémoire

- Pour ajuster l'exposition pour les visages détectés lorsque [Multizone] est sélectionné, réglez [Priorité visage AE] sur [Marche] dans le menu 2.
- Pour ajuster l'exposition à la luminosité au niveau du point AF lorsque [Multizone] ou [Spot] est sélectionné, réglez [Lier point AF et AE] sur [Marche] dans le menu 2.

Réglage de la méthode de mise au point

Réglez l'interrupteur de méthode de mise au point sur **AF** ou **MF**.

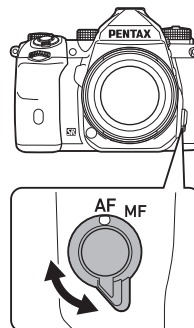

La méthode de mise au point automatique pour une prise de vue avec le viseur est différente de celle utilisée pour une prise de vue avec Live View.

Prise de vue avec le viseur	Mise au point automatique à détection de coïncidence de phase : Vous pouvez choisir [AF simple] ou [AF continu]. Une performance de la mise au point automatique plus rapide que la mise au point automatique à détection du contraste est possible.
Prise de vue avec Live View	Mise au point automatique à détection du contraste

Mise au point sur le sujet en utilisant le bouton **AF**

Vous pouvez utiliser le bouton **AF** pour procéder à la mise au point automatique.

L'utilisation de **SHUTTER / AF** peut être réglée dans [Réglages AF / Verrouil.AE] du menu **C2**. (p.104)

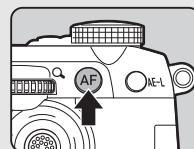

Réglage de la mise au point automatique lors de prise de vue avec le viseur



Vous pouvez régler le fonctionnement de la mise au point automatique lorsque vous réalisez une prise de vue avec le viseur dans [AF avec le viseur] du menu 1.

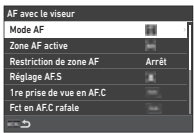

Aide-mémoire

- Le réglage [Mode AF] et [Zone AF active] peut être modifié en appuyant sur , puis en tournant ou . (p.60)

Mode AF

1 Appuyez sur , puis tournez .

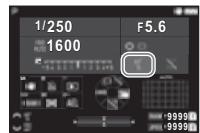
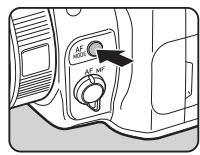

AF simple	Lorsque SHUTTER est pressé à mi-course et que la mise au point est faite sur le sujet, la mise au point est verrouillée dans cette position. La lumière d'assistance AF s'active si nécessaire.
AF continu	La mise au point est faite sur le sujet par réglage continu alors que SHUTTER est pressé à mi-course. Le déclenchement peut intervenir même si le sujet n'est pas mis au point.



Zone AF active (Point AF)

Vous pouvez choisir les points AF. Vous pouvez choisir entre 41 et 101 points AF.

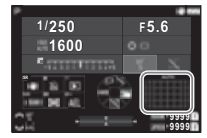
1 Appuyez sur , puis tournez .



Zone auto	Choisit automatiquement les points de mise au point optimaux depuis l'ensemble des points AF.
Sélection de la zone	Choisit automatiquement les points de mise au point optimaux parmi les 21 points AF sélectionnés.
Sélectionner	Définit les points AF aux cinq points sélectionnés par l'utilisateur.
Zone AF étendue (S)	Définit les points AF aux cinq points sélectionnés par l'utilisateur. Si le sujet se déplace hors des points AF sélectionnés après avoir été mis au point, 16 points périphériques sont utilisés comme points de secours pour la mise au point automatique. Ce réglage n'est disponible que pour [AF continu].
Zone AF étendue (M)	Définit les points AF aux cinq points sélectionnés par l'utilisateur. Si le sujet se déplace hors des points AF sélectionnés après avoir été mis au point, 60 points périphériques sont utilisés comme points de secours pour la mise au point automatique. Ce réglage n'est disponible que pour [AF continu].

 Zone AF étendue (L)	Définit les points AF aux cinq points sélectionnés par l'utilisateur. Si le sujet se déplace hors des points AF sélectionnés après avoir été mis au point, 96 points périphériques sont utilisés comme points de secours pour la mise au point automatique. Ce réglage n'est disponible que pour [AF continu].
 Sélectionner (S)	Effectue la mise au point automatique avec un nombre de points AF moindre par rapport à [Sélectionner].
 Spot	Définit le point AF au point central.

Passez à l'étape 2 si un mode autre que [Zone auto] ou [Spot] est utilisé.

2 Utilisez pour sélectionner les points AF de votre choix.

Enfoncez le levier pour réinitialiser les points AF.

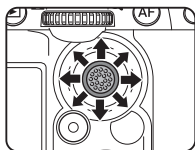

Les points AF sélectionnés s'affichent sur l'écran d'état.



Aide-mémoire

- Vous pouvez également vérifier les Points AF sélectionnés dans le viseur . (p.16)

Attention

- Les Points AF sélectionnables sont différents en fonction de l'objectif monté sur l'appareil. (p.117)

Restriction de zone AF

Vous pouvez limiter la plage des Points AF.
 Si [Restriction de zone AF] est réglé à [Marche], seul le cadre AF intérieur est utilisé.

Réglage AF.S

Vous pouvez choisir la priorité de fonctionnement de l'appareil en appuyant à fond sur **SHUTTER** lorsque le mode de mise au point automatique est réglé sur [AF simple] depuis [Priorité mise au point] et [Priorité déclenchement].

1re prise de vue en AF.C

Vous pouvez définir la priorité de fonctionnement de l'appareil pour la première vue en appuyant à fond sur **SHUTTER** lorsque le mode de mise au point automatique est réglé sur [AF continu] depuis [Auto], [Priorité mise au point] et [Priorité déclenchement].

Fct en AF.C rafale

Vous pouvez définir la priorité de fonctionnement de l'appareil pour une prise de vue en rafale lorsque le mode de mise au point automatique est réglé sur [AF continu] depuis [Auto], [Priorité mise au point] et [Priorité IPS].

Maintien du statut AF

Vous pouvez définir si vous souhaitez réactiver immédiatement la mise au point automatique ou conserver la mise au point pendant un certain temps avant de réactiver la mise au point automatique lorsque le sujet sort des points de mise au point sélectionnés tout en suivant le sujet avec [AF continu]. Ce réglage est accessible depuis [Arrêt], [Faible], [Moyenne] et [Forte].

Fct en cas d'échec AF

Vous pouvez choisir d'ajuster la mise au point manuellement avec l'objectif, ou d'attendre que l'appareil puisse effectuer la mise au point automatique en cas d'échec de la mise au point automatique.

Suivi point AF en AF.C

Vous pouvez définir la méthode de suivi des points AF lorsque le mode de mise au point automatique est réglé sur [AF continu].

Type 1	Effectue le suivi des points AF à l'aide du capteur AF et des données du capteur AF.
Type 2	Effectue le suivi des points AF uniquement à l'aide des données du capteur AF.

Reconnaissance du sujet

Vous pouvez régler l'appareil de façon à ce que le sujet reconnu soit placé en priorité durant la mise au point automatique lorsque [Zone AF active] est réglé sur [Zone auto] ou [Sélection de la zone].

Mise au pt prédéterm.



Vous pouvez réaliser une prise de vue Mise au pt prédéterm. Le déclenchement s'effectue automatiquement lorsque le sujet est net.

Utilisez un objectif de mise au point manuel ou un objectif dont l'interrupteur **AF/MF** est réglé sur **MF**.

- 1 Montez un objectif de mise au point manuel sur l'appareil.
- 2 Réglez la méthode de mise au point sur **AF**.
- 3 Réglez le paramètre [Mise au pt prédéterm.] sur [Marche] dans [AF avec le viseur] du menu 1.
- 4 Placez l'appareil sur un support fixe, comme un trépied.
- 5 Ajustez la mise au point sur la position où le sujet peut passer et appuyez sur **SHUTTER** à fond. Lorsque le sujet est net à la position spécifiée, le déclenchement s'effectue automatiquement.

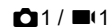
Réglage de la mise au point automatique lors d'une prise de vue avec Live View



Vous pouvez régler le fonctionnement de la mise au point automatique lorsque vous réalisez une prise de vue avec Live View dans [AF avec Live View] du menu 1 ou 1.

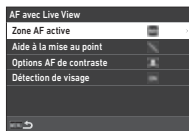

Menu 1

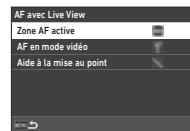

Menu 1



Aide-mémoire





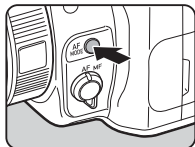

- Le réglage [Zone AF active] peut être modifié en appuyant sur  et en tournant . (p.63)

Zone AF active

Vous pouvez sélectionner les zones AF actives.

1 Appuyez sur , puis tournez .



 Zone auto	Choisit automatiquement la zone de mise au point optimale depuis l'ensemble des zones AF actives.
 Sélection de la zone	Effectue la mise au point automatique dans les zones 3x3 sélectionnées.
 Suivi ^{*1}	Anticipe le sujet mis au point.
 Sélectionner (L)	Effectue la mise au point automatique avec un nombre de zones supérieur par rapport à [Sélectionner (M)].
 Sélectionner (M)	Effectue la mise au point automatique avec les zones sélectionnées.
 Sélectionner (S)	Procède à la mise au point automatique avec un nombre de zones moindre par rapport à [Sélectionner (M)].
 Spot	Définit la zone AF active à la zone centrale.

*1 Non disponible en mode .

Passez à l'étape 2 si un mode autre que [Zone auto] ou [Spot] est utilisé.

2 Utilisez  pour sélectionner les zones AF actives.

Enfoncez le levier pour réinitialiser les zones AF actives.

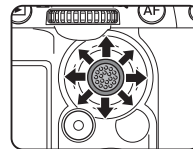

3

Prise de vue

AF en mode vidéo

Vous pouvez définir le fonctionnement de la mise au point automatique en mode **■**. Choisissez soit de verrouiller la mise au point, soit de poursuivre la mise au point automatique. Si vous choisissez l'option [AF continu], la mise au point automatique s'effectue automatiquement sans que vous n'ayez à appuyer sur **SHUTTER** à mi-course. La fonction de mise au point automatique continue n'est active que si vous avez monté un objectif compatible.

Aide à la mise au point

Si vous sélectionnez [Souligner les contours] ou [Extraire les contours], le contour et le contraste du sujet mis au point sont accentués, ce qui permet de faciliter la vérification de la mise au point. Cette fonction est compatible avec les méthodes de mise au point **AF** et **MF**.

⚠ Attention

- Si l'appareil est réglé en mise au point automatique et qu'il enregistre une séquence vidéo, l'aide à la mise au point ne s'affiche pas.
- Lorsque l'aide à la mise au point s'affiche, l'histogramme et l'alerte de surexposition ne sont pas affichés.

Options AF de contraste

Vous pouvez choisir la priorité de fonctionnement de l'appareil en appuyant à fond sur **SHUTTER** depuis [Priorité mise au point] et [Priorité déclenchement].

Détection de visage

Vous pouvez régler l'appareil de façon à ce que l'appareil détecte les visages d'un maximum de dix personnes, et procède à la mise au point automatique des visages détectés.

Marche	Détecte les visages lorsque [Zone AF active] est défini à un réglage autre que [Suiv].
Uniquement en zone auto	Détecte les visages uniquement lorsque [Zone AF active] est réglé sur [Zone auto].
Arrêt	Applique le réglage [Détection de visage] sans détecter les visages.

Ajustement précis de la mise au point automatique

C7

Vous pouvez ajuster de façon précise votre objectif avec le système de mise au point automatique de l'appareil.

1 Sélectionnez [Ajustement AF précis] dans le menu C7, et appuyez sur ►.

L'écran [Ajustement AF précis] apparaît.

2 Appuyez sur ►.

L'écran permettant de choisir la méthode de réglage apparaît.

3 Sélectionnez la méthode de réglage, et appuyez sur OK.

Commun	Applique la même valeur d'ajustement à tous les objectifs.
Individuel	Enregistre une valeur d'ajustement pour l'objectif utilisé (possibilité d'enregistrer jusqu'à 20 valeurs).
Arrêt	Ne permet pas de procéder à l'ajustement précis de la mise au point automatique.

4 Appuyez sur ▼ et réglez la valeur.

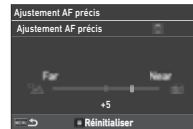

Opérations possibles

- Ajuste la mise au point à une position plus proche (vers l'avant).
- ◀ Ajuste la mise au point à une position plus lointaine (vers l'arrière).
- Si l'option [Individuel] est sélectionnée : réinitialise la valeur de réglage au réglage par défaut.

5 Appuyez deux fois sur MENU.

L'appareil revient à l'état de veille.

Vérification de la profondeur de champ (Prévisualisation)

Tournez l'interrupteur sur  pour utiliser la fonction de prévisualisation. Il existe deux méthodes de prévisualisation.

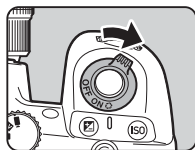

Prévisualisat° optique	Active la fonction de Prévisualisat° optique pour vérifier la profondeur de champ avec le viseur.
Prévisu. numérique	Active la fonction de Prévisu. numérique pour contrôler la composition, l'exposition et la mise au point sur l'écran. Vous pouvez grossir ou enregistrer l'image de prévisualisation.

Aide-mémoire

- Appuyez sur **MENU** durant Prévisu. numérique pour terminer la prévisualisation.

Réglage de la méthode de prévisualisation **C2**

1 Sélectionnez l'option [Molette prévisualisat°] dans le menu **C2**, et appuyez sur **▶**.

L'écran [Molette prévisualisat°] apparaît.

2 Sélectionnez [Méthode prévisualisat°] et appuyez sur **▶**.

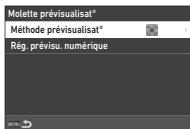

3 Sélectionnez l'option [Prévisualisat° optique] ou [Prévisu. numérique], puis appuyez sur **OK**.

Si vous avez sélectionné [Prévisu. numérique], les opérations et les informations affichées durant la prévisualisation peuvent être réglées dans [Rég. prévisu. numérique].

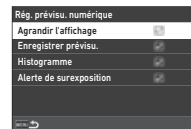

4 Appuyez sur **MENU** deux ou trois fois.

L'appareil revient à l'état de veille.

Attention

- Les effets de certaines fonctions ne peuvent pas être vérifiés pendant la Prévisu. numérique ou ils ne sont pas appliqués à l'image de prévisualisation enregistrée.

Sélection du mode de déclenchement

4

Vous pouvez utiliser les fonctions [Déclenchement] et [Retardateur/Télécomm.] en combinaison.

1 Appuyez sur ▲ en état de veille.

Vous pouvez également sélectionner [Mode de déclenchement] dans le menu 4.

L'écran [Mode de déclenchement] apparaît.

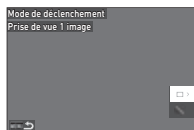





2 Appuyez sur ►.



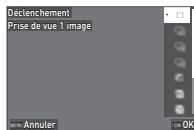



L'écran [Déclenchement] apparaît.

Reportez-vous à la p.73 pour plus d'informations sur [Retardateur/Télécomm.].

3 Utilisez ▲▼ pour sélectionnez un mode de déclenchement.



	Prise de vue 1 image	Effectue une prise de vue normale.
	Rafale (rapide, H) Rafale (moyen, M) Rafale (lent, L)	Prend des images en rafale si l'utilisateur appuie en continu sur SHUTTER (p.67)
	Bracketing	Prend plusieurs images consécutives avec différents niveaux d'exposition.(p.67)

	Bracketing prof. champ	Prend des images en continu avec différents réglages de profondeur de champ (valeurs d'ouverture). (p.68)
	Bracketing mouvement	Prend des images en continu avec différentes vitesse d'obturation. (p.69)
	Prise vue miroir verr.	Prend des images avec le miroir relevé. Le miroir est relevé lorsque l'utilisateur appuie sur SHUTTER à fond, et une prise de vue s'effectue lorsque l'utilisateur appuie de nouveau à fond sur SHUTTER . (p.69)
	Surimpression	Crée une image composite en prenant plusieurs images et en les fusionnant en une seule image. (p.70)
	Intervallomètre	Prend des images à l'intervalle défini et les enregistre. (p.71)
	Compo par intervalle	Prend des images à l'intervalle défini et les fusionne en une seule image. (p.72)

⚠ Attention

- Des restrictions existent dans certains modes de déclenchement lorsqu'ils sont utilisés en association avec d'autres fonctions. (p.115)

📖 Aide-mémoire

- Le réglage [Déclenchement] est enregistré même l'appareil une fois éteint. Si [Déclenchement] est réglé sur  (Arrêt) dans l'option [Mémoire] du menu **C5**, le réglage revient sur [Prise de vue 1 image] lorsque l'appareil est éteint. (p.111)

Rafale

- 1 Sélectionnez [Rafale (rapide, H)], [Rafale (moyen, M)] ou [Rafale (lent, L)] sur l'écran [Déclenchement].

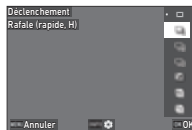

	Effectue des prises de vue en rafale à haute vitesse.
	Effectue des prises de vue en rafale à vitesse moyenne.
	Effectue des prises de vue en rafale à faible vitesse.

- 2 Appuyez sur **OK**.

L'appareil revient à l'état de veille.

🔔 Aide-mémoire

- Si [Mode AF] est réglé sur [AF simple] dans l'option [AF avec le viseur] du menu 1, la position de mise au point automatique est verrouillée à la position de mise au point de la première image.
- Si vous utilisez la fonction [Retardateur] en même temps, appuyez sur **INFO** sur l'écran de l'étape 1, et définissez le nombre de prises de vue dans [Nb vues rafale retard.] (de 2 à 20).

Bracketing

- 1 Choisissez [Bracketing] sur l'écran [Déclenchement].
- 2 Réglez le nombre de prises de vue et la valeur de bracketing.

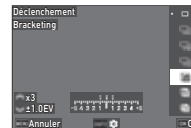

Opérations possibles

	Règle le nombre de prises de vue.
	Modifie la valeur de bracketing.
	Ajuste la valeur de correction de l'exposition.
	Remet la valeur de correction IL à sa valeur par défaut.

- 3 Appuyez sur **INFO**.
- 4 Réglez les conditions de prise de vue.

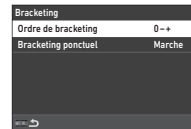

Ordre de bracketing	Modifie l'ordre de prise de vue des images.
Bracketing ponctuel	Prend toutes les images avec un seul déclenchement.

- 5 Appuyez sur **OK**.
L'appareil revient à l'état de veille.
- 6 Déclenchez la prise de vue.
Une fois que les images ont été prises, l'appareil revient à l'état de veille.

🔍 Aide-mémoire

- La valeur bracketing peut être réglée par paliers de [Paliers de 1/3 IL] or [Paliers de 1/2 IL] en fonction du réglage de [Paliers IL] dans le menu **C5**.
- Le nombre de prises de vue et la valeur de bracketing peuvent également être modifiés sur l'écran [Mode de déclenchement].

Bracketing prof. champ

Vous pouvez prendre trois images en continu en modifiant la valeur d'ouverture pas à pas sans changer l'exposition. Le mode de déclenchement ne peut être sélectionné que dans le mode **Av** ou **TAv**.

1 Choisissez **[Bracketing prof. champ]** sur l'écran **[Déclenchement]**.

2 Réglez la valeur de bracketing.

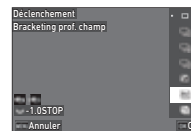

Opérations possibles



Modifie la valeur de bracketing.



Réinitialise la valeur de bracketing au réglage par défaut.

Valeur de bracketing supérieure	Prend une image avec une grande profondeur de champ basée sur la valeur d'ouverture actuelle.
Valeur de bracketing inférieure	Prend une image avec une faible profondeur de champ basée sur la valeur d'ouverture actuelle.

3 Appuyez sur **OK**.

L'appareil revient à l'état de veille.

4 Déclenchez la prise de vue.

Trois images sont enregistrées avec un déclenchement de l'obturateur.

L'appareil revient à l'état de veille.

🔍 Aide-mémoire

- La valeur bracketing peut être réglée par paliers de [Paliers de 1/3 IL] or [Paliers de 1/2 IL] en fonction du réglage de [Paliers IL] dans le menu **C5**.

⚠ Attention

- L'option [Bracketing prof. champ] ne peut pas être sélectionnée si un objectif avec une position **A** est utilisé avec la bague de diaphragme réglée à une position autre que **A**.

Bracketing mouvement

Vous pouvez prendre trois images en continu en modifiant la vitesse d'obturation pas à pas sans changer l'exposition. Le mode de déclenchement ne peut être sélectionné que dans le mode **Tv** ou **TAv**.

1 Choisissez **[Bracketing mouvement]** sur l'écran **[Déclenchement]**.

2 Réglez la valeur de bracketing.

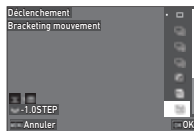

Opérations possibles



Modifie la valeur de bracketing.



Réinitialise la valeur de bracketing au réglage par défaut.

Valeur de bracketing supérieure	Prend une image sur laquelle le sujet semble être fixe en fonction de la vitesse d'obturation actuelle.
Valeur de bracketing inférieure	Prend une image sur laquelle le sujet semble se déplacer en fonction de la vitesse d'obturation actuelle.

3 Appuyez sur **OK**.

L'appareil revient à l'état de veille.

4 Déclenchez la prise de vue.

Trois images sont enregistrées avec un déclenchement de l'obturateur.

L'appareil revient à l'état de veille.

● Aide-mémoire

- La valeur bracketing peut être réglée par paliers de [Paliers de 1/3 IL] or [Paliers de 1/2 IL] en fonction du réglage de [Paliers IL] dans le menu **C5**.

Prise vue miroir verr.

1 Choisissez **[Prise vue miroir verr.]** sur l'écran **[Déclenchement]**.

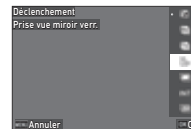

2 Appuyez sur **OK**.

L'appareil revient à l'état de veille.

3 Appuyez sur **SHUTTER** à mi-course, puis à fond.

Le miroir se relève et la fonction Verrouillage AE est activée.

4 Appuyez de nouveau sur **SHUTTER** à fond.

Le miroir revient à sa position d'origine après que la photo a été prise.

● Aide-mémoire

- Un bip sonore retentit lors de la prise de vue avec miroir verrouillé. Vous pouvez également régler l'appareil de façon à ce qu'il n'émette pas de bip sonore. (p.110)
- Lors d'une prise de vues avec miroir verrouillé, la [Shake Reduction] est réglée sur [Arrêt] dans le menu **7**.
- Les informations extérieures au champ de vue ne s'affichent pas sur le viseur durant la prise de vues avec miroir verrouillé.
- Le miroir revient automatiquement à sa position d'origine si 1 minute s'écoule après qu'il se soit relevé.

Surimpression

- 1 Sélectionnez [Surimpression] sur l'écran [Déclenchement] et appuyez sur **[INFO]**.

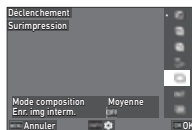

- 2 Réglez les conditions de prise de vue.

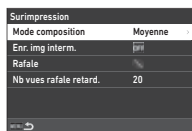

Mode composition	[Moyenne] : crée une image composite avec l'exposition moyenne. [Additionnel] : crée une image composite avec l'exposition cumulée. [Lumineux] : compare l'image prise à l'image précédente pixel par pixel, et crée une image composite en remplaçant uniquement le pixel le plus lumineux d'une image à l'autre.
Enr. img interm.	Définit si les images en cours de traitement doivent être enregistrées ou non.
Rafale	Définit si les prises de vue doivent être effectuées en rafale ou non.
Nb vues rafale retard.	Définit le nombre d'images prises en continu après le compte à rebours en cas de prise de vue avec [Retardateur]. Le nombre de prises de vue à effectuer peut être réglé entre 2 et 20.

- 3 Appuyez sur **[MENU]**.
L'écran de l'étape 1 apparaît de nouveau.
- 4 Appuyez sur **[OK]**.
L'appareil revient à l'état de veille.

- 5 Appuyez sur **[SHUTTER]**.
L'image Affichage immédiat s'affiche.

- 6 Pour prendre l'image suivante, sélectionnez [Photo suivante], puis appuyez sur **[OK]**.
Sélectionnez [Reprendre photo] pour reprendre la photo.
Sélectionnez [Terminer] pour arrêter la prise de vue.

Attention

- L'option [Rafale] n'est pas disponible en mode **B**.

Intervallomètre

- 1** Sélectionnez [Intervallomètre] sur l'écran [Déclenchement] et appuyez sur **INFO**.

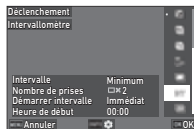

- 2** Réglez les conditions de prise de vue.

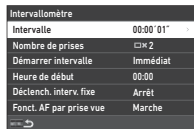

Intervalle	Définit l'intervalle de prise de vue. Cet intervalle peut être réglé entre [Minimum] et 1 seconde jusqu'à 24 heures.
Nombre de prises	Définit le nombre de prises de vue à effectuer. Ce chiffre peut être compris entre [∞] et 2 jusqu'à 9999.
Démarrer intervalle	Définit la temporisation requise pour prendre la première image.
Heure de début	Règle le moment du démarrage de la prise de vue lorsque [Démarrer intervalle] est réglé sur [Définir h].
Déclench. interv. fixe	Définit si les images doivent être prises à l'intervalle défini dans [Intervalle] ou non, indépendamment de la vitesse d'obturation.
Fonct. AF par prise vue	Définit si la position de mise au point utilisée lorsque la première image est prise doit être verrouillée, ou effectuer la mise au point automatique à chaque fois qu'une image est prise.

- 3** Appuyez sur **MENU**.

L'écran de l'étape 1 apparaît de nouveau.

- 4** Appuyez sur **OK**.

L'appareil revient à l'état de veille.

- 5** Appuyez sur **SHUTTER**.

Lorsque [Démarrer intervalle] est réglé sur [Immédiat], la première image est prise. Si [Démarrer intervalle] est réglé sur [Définir h], la prise de vue démarre à l'heure définie. Appuyez sur **OK** pour annuler la prise de vue.

Après avoir pris le nombre d'images défini, l'appareil revient à l'état de veille.

● Aide-mémoire

- Pour chaque intervalomètre, un nouveau dossier est créé et les images capturées sont enregistrées dans ce dernier.
- La seconde exposition, ainsi que les expositions successives, démarrent à l'intervalle réglé dans [Intervalle]. Lorsque la vitesse d'obturation est supérieure à l'intervalle défini dans [Intervalle], le résultat de la prise de vue dépend du réglage [Déclench. interv. fixe].

Déclench.	Si la vitesse d'obturation est supérieure à l'intervalle défini dans [Intervalle]
Marche	Certains déclenchements de l'obturateur sont ignorés. Exemple : si [Intervalle] est réglé sur 2 secondes, et que la vitesse d'obturation est réglée à 3 secondes : La première exposition ne s'est pas terminée lorsque la seconde exposition devrait théoriquement commencer (soit 2 secondes après le début de la prise de vue), et par conséquent la seconde image n'est pas prise. (La prise de vue se termine avant que les images spécifiées dans [Nombre de prises] soient prises.)
Arrêt	Aucun déclenchement de l'obturateur n'a été ignoré. Exemple : si [Intervalle] est réglé sur 2 secondes, et que la vitesse d'obturation est réglée à 3 secondes : La seconde exposition ne démarre pas, même 2 secondes après le début de la prise de vue, et démarre après la fin de la première exposition. (La prise de vue se termine une fois que les images spécifiées dans [Nombre de prises] sont prises.)

- Lorsque [Déclench. interv. fixe] est réglé sur [Marche], [Minimum] n'est pas disponible pour [Intervalle]. Si [Intervalle] est réglé sur [Minimum], le réglage passe à [1 sec.].
- Le temps réglé par [Minimum] dans [Intervalle] varie en fonction de la combinaison avec les fonctions du menu **OK**.

3

Prise de vue

Compo par intervalle

- 1 Sélectionnez [Compo par intervalle] sur l'écran [Déclenchement] et appuyez sur **INFO**.

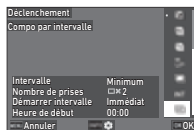

- 2 Réglez les conditions de prise de vue.

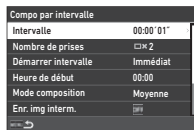

Intervalle	Définit l'intervalle de prise de vue. Cet intervalle peut être réglé entre [Minimum] et 1 seconde jusqu'à 24 heures.
Nombre de prises	Définit le nombre de prises de vue à effectuer. Ce chiffre peut être compris entre [∞] et 2 jusqu'à 9999.
Démarrer intervalle	Définit la temporisation requise pour prendre la première image.
Heure de début	Réglez le moment du démarrage de la prise de vue lorsque [Démarrer intervalle] est réglé sur [Définir h].
Mode composition	Définit le mode composition. Le mode peut être sélectionné depuis [Moyenne], [Additionnel] et [Lumineux].
Enr. img interm.	Définit si les images en cours de traitement doivent être enregistrées ou non.
Déclench. interv. fixe	Définit si les images doivent être prises à l'intervalle défini dans [Intervalle] ou non, indépendamment de la vitesse d'obturation.
Fonct. AF par prise vue	Définit si la position de mise au point utilisée lorsque la première image est prise doit être verrouillée, ou effectuer la mise au point automatique à chaque fois qu'une image est prise.

- 3 Appuyez sur **MENU**.

L'écran de l'étape 1 apparaît de nouveau.

- 4 Appuyez sur **OK**.

L'appareil revient à l'état de veille.

5 Appuyez sur **SHUTTER**.

Lorsque [Démarrer intervalle] est réglé sur [Immédiat], la première image est prise. Si [Démarrer intervalle] est réglé sur [Définir h], la prise de vue démarre à l'heure indiquée. Appuyez sur **OK** pour annuler la prise de vue.

Après avoir pris le nombre d'images défini, l'appareil revient à l'état de veille.

● Aide-mémoire

- Lorsque [Enr. img interm.] est réglé sur [Non compos] ou [Composité], un nouveau dossier est créé, et les images sont enregistrées dans ce dossier pour chaque intervallomètre.
- La seconde exposition, ainsi que les expositions successives, démarrent à l'intervalle réglé dans [Intervalle]. Lorsque la vitesse d'obturation est supérieure à l'intervalle défini dans [Intervalle], le résultat de la prise de vue dépend du réglage [Déclench. interv. fixe].



Déclench. interv. fixe	Si la vitesse d'obturation est supérieure à l'intervalle défini dans [Intervalle]
Marche	Certains déclenchements de l'obturateur sont ignorés. Exemple : si [Intervalle] est réglé sur 2 secondes, et que la vitesse d'obturation est réglée à 3 secondes : La première exposition ne s'est pas terminée lorsque la seconde exposition devrait théoriquement commencer (soit 2 secondes après le début de la prise de vue), et par conséquent la seconde image n'est pas prise. (La prise de vue se termine avant que les images spécifiées dans [Nombre de prises] soient prises.)
Arrêt	Aucun déclenchement de l'obturateur n'a été ignoré. Exemple : si [Intervalle] est réglé sur 2 secondes, et que la vitesse d'obturation est réglée à 3 secondes : La seconde exposition ne démarre pas, même 2 secondes après le début de la prise de vue, et démarre après la fin de la première exposition. (La prise de vue se termine une fois que les images spécifiées dans [Nombre de prises] sont prises.)

- Lorsque [Déclench. interv. fixe] est réglé sur [Marche], [Minimum] n'est pas disponible pour [Intervalle]. Si [Intervalle] est réglé sur [Minimum], le réglage passe à [1 sec.].
- Le temps réglé par [Minimum] dans [Intervalle] varie en fonction de la combinaison avec les fonctions du menu .
- Placez l'appareil sur un support fixe, tel qu'un trépied, pendant la prise de vue.

Retardateur

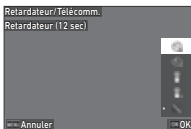
- 1 Sélectionnez [Retardateur/Télécomm.] sur l'écran [Mode de déclenchement] et appuyez sur ►.
- 2 Utilisez ▲▼ pour choisir un réglage.





	Effectue la prise de vue avec retardateur. (Le déclenchement s'effectue après environ 12 secondes).
	Effectue la prise de vue avec retardateur. (Le déclenchement s'effectue après environ 2 secondes).

- 3 Appuyez sur **OK**.
L'appareil revient à l'état de veille.

- 4 Appuyez sur **SHUTTER** à mi-course, puis à fond.
Le déclenchement intervient au bout de 12 secondes ou 2 secondes environ.

Aide-mémoire

- Le témoin du retardateur clignote durant le compte à rebours lors d'une prise de vue avec retardateur. Vous pouvez également régler l'appareil de façon à ce que le témoin ne clignote pas. (p.110)
- Un bip sonore retentit lors du compte à rebours en cas de prise de vue avec retardateur. Vous pouvez également régler l'appareil de façon à ce qu'il n'émette pas de bip sonore. (p.110)
- En cas de prise de vue avec retardateur, l'option [Shake Reduction] du menu  7 est automatiquement désactivée. Si vous ne souhaitez pas désactiver la fonction [Shake Reduction], réglez les paramètres via l'option [Extinction auto SR] dans le menu  7.

Si la lumière pénètre dans le viseur

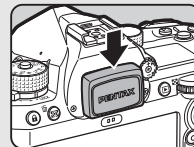

Lorsque le mode [Retardateur] ou [Télécommande] est utilisé, l'exposition peut être affectée si la lumière pénètre dans le viseur. Dans ce cas-là, utilisez la fonction Verrouillage AE ou montez le cache oculaire ME en option. Retirez l'ocillon avant de monter le cache oculaire ME.

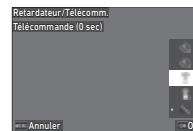

Télécommande

- 1 Sélectionnez [Retardateur/Télécomm.] sur l'écran [Mode de déclenchement] et appuyez sur ►.
- 2 Utilisez ▲▼ pour choisir un réglage.



	Effectue la prise de vue avec la télécommande. (le déclenchement s'effectue immédiatement).
	Effectue la prise de vue avec la télécommande. (le déclenchement s'effectue après environ 3 secondes).

- 3 Appuyez sur **SHUTTER** à mi-course.
- 4 Dirigez la télécommande vers le récepteur de télécommande situé sur l'appareil, et appuyez sur le déclencheur de la télécommande.

🕒 Aide-mémoire

- Pour le mode **■**4, effectuez les réglages via l'option [Télécommande] dans le menu **■**4.
- Lors de prises de vue avec télécommande activée, le témoin du récepteur de la télécommande de l'appareil clignote. Vous pouvez également régler l'appareil de façon à ce que le témoin ne clignote pas. (p.110)
- Le détecteur oculaire est désactivé si [Télécommande] est sélectionné.
- Durant une prise de vue avec télécommande, l'option [Shake Reduction] des menus **📷**7 et **■**7 est automatiquement désactivée. Si vous ne souhaitez pas désactiver la fonction [Shake Reduction], réglez les paramètres via l'option [Extinction auto SR] des menus **📷**7 et **■**7.
- La distance de fonctionnement maximale de la télécommande est d'environ 4 m depuis l'avant de l'appareil, et d'environ 2 m depuis l'arrière de l'appareil.
- Pour régler la mise au point lors d'une prise de vue à l'aide d'une télécommande, réglez [AF avec télécommande] sur [Marche] dans le menu **C**6.
- Si vous utilisez la Télécommande étanche O-RC1, le système de mise au point automatique peut être utilisé à l'aide du bouton **1/4**, sur la télécommande. Le bouton **Fn** ne peut pas être utilisé.
- Le réglage [Retardateur/Télécomm.] est enregistré même l'appareil une fois éteint. Si [Retardateur/Télécomm.] est réglé sur **□** (Arrêt) dans l'option [Mémoire] du menu **C**5, le réglage revient sur [Arrêt] lorsque l'appareil est éteint. (p.111)

Réglage de la balance des blancs

3 / 3

1 Appuyez sur **◀** lorsque l'appareil est en état de veille.

Vous pouvez également sélectionner [Balance des blancs] dans le menu **📷**3 ou **■**3.

L'écran [Balance des blancs] apparaît.

2 Utilisez **▲▼** pour choisir un réglage de balance des blancs.

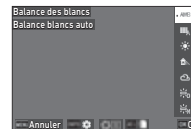

AWB Balance blancs auto

📷 Bal. blancs multi-auto *1

☀️ Lumière du jour

🏠 Ombre

☁️ Nuageux

📷 Fluores. - Lum. jour

📷 Fluores. - Blanc diurne

📷 Fluores. - Lum. blanche

📷 Fluores. - Blanc chaud

📷 Tungstène

GTC Optimisation Température de couleur



Balance blancs manuelle 1 à 3



Température de couleur 1 à 3

*1 Non disponible en mode .

Opérations disponibles lors de prise de vue avec le viseur

Interrupteur principal sur 

Utilise la Prévisu. numérique pour prévisualiser l'image d'arrière-plan avec le réglage sélectionné appliqué.

AE-L

Enregistre l'image de prévisualisation (uniquement lorsque l'image peut être enregistrée).

Passez à l'étape 5 si vous n'avez pas besoin de régler avec précision la balance des blancs.

3 Appuyez sur **INFO**.

L'écran de réglage précis apparaît.

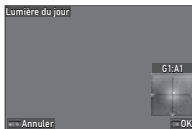

Opérations possibles



Règle l'équilibre vert-magenta.



Règle l'équilibre bleu-ambre.



Réinitialise la valeur au réglage par défaut.

4 Appuyez sur **OK**.

L'écran de l'étape 2 apparaît de nouveau.

5 Appuyez sur **OK**.

L'appareil revient à l'état de veille.

Attention

- En mode **AUTO**, le réglage de la balance des blancs est réglé sur [Balance blancs auto].

Aide-mémoire



- Lorsque [Bal. blancs multi-auto] est défini, même si diverses sources lumineuses sont présentes sur le lieu de prise de vue, l'appareil ajuste automatiquement la balance des blancs en fonction de la source lumineuse de chaque zone.
- Les réglages concernant la balance des blancs peuvent être effectués dans le menu  3 menu.

Ajust. auto source	Marche, Arrêt
Bal.blancs auto tungst.	Forte, Faible

- Vous pouvez corriger la balance des blancs après avoir effectué la prise de vue. (p.95)

Réglage manuel de la balance des blancs

Vous pouvez mesurer la balance des blancs à un endroit sélectionné.

- 1 Réglez  1 sur  3 à l'étape 2 de la procédure « Réglage de la balance des blancs » (p.74).

Lorsque l'image que vous êtes en train de mesurer s'affiche, passez à l'étape 3.

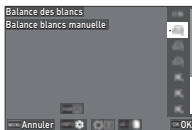



- 2 Sous la lumière que vous souhaitez utiliser pour mesurer la balance des blancs, sélectionnez une zone blanche comme sujet, et placez l'interrupteur principal sur .

L'image enregistrée est affichée.

- 3 Appuyez sur **RAW**.

L'écran de sélection de la zone de mesure apparaît.

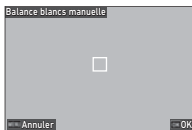

- 4 Utilisez    pour spécifier la zone de mesure.



- 5 Appuyez sur **OK**.

L'écran de réglage de la balance des blancs réapparaît. Le message [Échec du processus de données] apparaît lorsque la mesure échoue. Appuyez sur **OK** pour effectuer une nouvelle mesure de la balance des blancs.

Aide-mémoire

- Vous pouvez copier les réglages de la balance des blancs d'une image capturée, et les enregistrer en tant que  1 ou  3 dans [Enr. bal.blancs manuel.] du menu .

Réglage du balance des blancs avec la température de couleur

Vous pouvez spécifier la balance des blancs à l'aide de la température de couleur.

- 1 Sélectionnez **K1** à **K3** à l'étape 2 de la procédure « Réglage de la balance des blancs » (p.74).



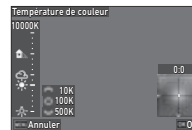

- 2 Appuyez sur **INFO**.

- 3 Réglez la température de la couleur.

Réglez la valeur de la température de la couleur dans une plage comprise entre 2 500K et 10 000 K (Kelvin).





Opérations possibles

	Modifie la température de la couleur par incréments de 10 K.
	Modifie la température de la couleur par incréments de 100 K.
	Modifie la température de la couleur par incréments de 500 K.
	Règle précisément la température de la couleur.

- 4 Appuyez sur **OK**.

L'écran de réglage de la balance des blancs réapparaît.

Aide-mémoire

- Réglez [Paliers temp. couleur] sur [Mired] dans le menu **C6** pour définir la température de couleur en Mired. La température de la couleur peut être changée en 20 Mired avec , et 100 Mired avec . Toutefois, les chiffres sont convertis et affichés en Kelvin.

Utilisation d'un flash

Lorsqu'un flash externe (en option) est raccordé à l'appareil, vous pouvez décharger un flash pour la prise de vue.

Insertion d'un flash

Ôtez le cache-sabot de l'appareil puis montez un flash externe.

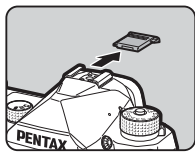

Aide-mémoire

- Reportez-vous à la rubrique « Fonctions en cas d'utilisation d'un flash externe » (p.119) pour plus de détail sur les fonctions des flashes externes.

Réglage du mode flash



- Sélectionnez [Mode flash] dans le menu 2, et appuyez sur ►.

L'écran [Mode flash] apparaît.

- Sélectionnez un mode flash.

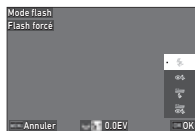

Décharge flash auto	Mesure automatiquement la lumière ambiante et décide s'il convient d'utiliser le flash.
Flash auto+yeux rouges	Déclenche un pré-éclair pour l'atténuation des yeux rouges avant un flash automatique.

Flash forcé	Déclenche un flash pour chaque image.
Flash forcé+yeux rouges	Déclenche un pré-éclair pour l'atténuation des yeux rouges avant le flash principal pour chaque image.
Synchro lente	Définit une vitesse d'obturation lente et déclenche un flash pour chaque image. Utilisez par exemple cette option pour réaliser un portrait avec un coucher de soleil en arrière-plan.
Synchro lente+yeux rouges	Déclenche un pré-éclair pour l'atténuation des yeux rouges avant que le flash principal soit déclenché avec une vitesse d'obturation lente.

Opérations possibles



Compense l'exposition du flash (-2,0 à +1,0).



Remet la valeur de correction IL à sa valeur par défaut.

- Appuyez sur **OK**.

- Appuyez sur **MENU**.

L'appareil revient à l'état de veille.

Aide-mémoire

- Les modes flash pouvant être sélectionnés varient en fonction du mode de capture.
- Lorsque le flash est utilisé en mode **Av**, la vitesse d'obturation change automatiquement sur une plage de 1/200 secondes vers une vitesse d'obturation plus lente selon l'objectif utilisé. La vitesse d'obturation est verrouillée à 1/200 secondes lorsqu'un objectif autre qu'un objectif D FA, DA, DA L, FA, FA J ou F est utilisé.
- Lorsque le flash est utilisé en mode **Tv**, **TAv** ou **M**, toute vitesse d'obturation souhaitée de 1/200 secondes ou moins peut être définie.

Contrôle du ton de finition de l'image

Personnalisation image

📷 6 / 📷 6

1 Appuyez sur ► lorsque l'appareil est en état de veille.

Vous pouvez également sélectionner [Personnalisation image] dans le menu 📷 6 ou 📷 6. L'écran [Personnalisation image] apparaît.

2 Utilisez ▲▼ pour sélectionnez un ton de finition de l'image.



Sélection auto

Lumineux

Naturel

Portrait

Paysage

Vibrant

Éclatant

Estompé

Uniforme

Sans blanchiment

Diapositif

Monotone

Traitement croisé

Opérations disponibles lors de prise de vue avec le viseur

Interrupteur principal sur 

Utilise la Prévisu. numérique pour prévisualiser l'image d'arrière-plan avec le réglage sélectionné appliqué.

AE-L

Enregistre l'image de prévisualisation (uniquement lorsque l'image peut être enregistrée).

Passez à l'étape 6 lorsque [Sélection auto] est sélectionné ou si vous n'avez pas besoin de modifier les paramètres.

3 Appuyez sur **INFO**.

L'écran de réglage des paramètres apparaît.

4 Définissez les paramètres.

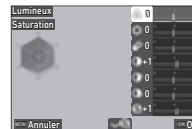

Opérations possibles

- ▲▼ Sélectionne un paramètre.
- ◀▶ Règle la valeur.
- ☺ Bascule entre [Netteté] et [Netteté affinée].
- 🔄 Réinitialise la valeur au réglage par défaut.

5 Appuyez sur **OK**.

L'écran de l'étape 2 apparaît de nouveau. Les valeurs d'ajustement des paramètres sont affichées.

6 Appuyez sur **OK**.

L'appareil revient à l'état de veille.

⚠ Attention

- En mode **AUTO**, le ton de finition de l'image est fixé à [Sélection auto].

Enregistrement des Traitement croisé Réglages d'une image capturée

7

Le résultat de la fonction de traitement aléatoire de Traitement croisé est différent à chaque fois qu'une image est prise. Si vous prenez une photo en traitement croisé qui vous plaît, vous pouvez enregistrer les réglages de Traitement croisé utilisés pour l'image, de façon à pouvoir utiliser régulièrement les mêmes réglages.

1 Sélectionnez [Enreg traitement croisé] dans le menu **7**, et appuyez sur **OK**.

L'appareil cherche les images ayant subi un traitement croisé en partant de la prise de vue la plus récente. Le message [Aucune image ne peut être traitée.] s'affiche si aucune image ayant subi un traitement croisé n'est trouvée.

2 Utilisez pour sélectionner une image ayant subi un traitement croisé.

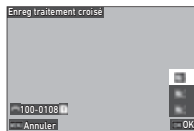

3 Utilisez **▲▼** pour sélectionner la destination d'enregistrement depuis [F1] à [F3], puis appuyez sur **OK**.

Les réglages de l'image sélectionnée sont enregistrés.

Aide-mémoire

- Les réglages Traitement croisé enregistrés peuvent être chargés en sélectionnant l'option [Traitement croisé] à l'étape 2 de « Personnalisation image » (p.78), puis en sélectionnant l'un des réglages enregistrés [F1] à [F3] pour le paramètre.

Filter numérique

6 / 6

1 Sélectionnez [Filter numérique] dans le menu **6** ou **6** et appuyez sur **▶**. L'écran [Filter numérique] apparaît.

2 Utilisez **▲▼** pour sélectionner un filtre.

Choisissez l'option [Arrêt] pour effectuer des prises de vue sans filter numérique.

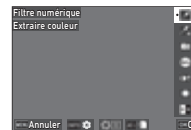

Extraire couleur	Inverser couleur
Remplacer couleur	Unicolore renforcé
Photos créatives *1	Amplification des tons *1
Rétro	Monochrome renforcé
Contraste élevé	Monochrome
Ombres *1	granuleux *1

*1 Non disponible en mode **■**.

Opérations disponibles lors de prise de vue avec le viseur

Interrupteur principal sur 	Utilise la Prévisu. numérique pour prévisualiser l'image d'arrière-plan avec l'effet sélectionné appliqué.
AE-L	Enregistre l'image de prévisualisation (uniquement lorsque l'image peut être enregistrée).

Passez à l'étape 6 si vous n'avez pas besoin de modifier les paramètres.

3 Appuyez sur **INFO**.

L'écran de réglage des paramètres apparaît.

3

Prise de vue

4 Définissez les paramètres.

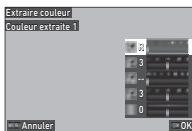

Opérations possibles

- ▲▼ Sélectionne un paramètre.
- ◀▶ Règle la valeur.

5 Appuyez sur **OK**.

L'écran de l'étape 2 apparaît de nouveau.

6 Appuyez sur **OK**.

7 Appuyez sur **MENU**.

L'appareil revient à l'état de veille.

⚠ Attention

- Cette fonction ne peut pas être utilisée avec d'autres fonctions. (p.115)
- En fonction du filtre utilisé, l'enregistrement des images peut être plus long.

🧠 Aide-mémoire

- Vous pouvez également traiter des images avec des filtres numériques après la prise de vue. (p.91)

Correction des images

Réglage de la luminosité

Compens° htes lumières et Compensation ombres

📷6 / 📷6

Vous pouvez réduire l'occurrence des zones surexposées/sous-exposées en élargissant la plage dynamique et en activant une plage plus ample de nuances à enregistrer par le capteur CMOS.

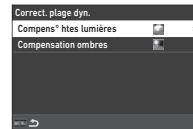

Effectuez les réglages dans [Correct. plage dyn.] du menu 📷6 ou 📷6.

⚠ Attention

- Si la sensibilité ISO est réglée sur une valeur inférieure à ISO 200, il est impossible de régler [Compens° htes lumières] sur [Marche].

🧠 Aide-mémoire

- En mode 📷6, la [Compens° htes lumières] peut être réglée sur [Auto] ou [Arrêt].

Vous pouvez prendre une image en ayant une plage dynamique ample, même si une scène dont la plage dynamique devient restreinte en prenant trois images consécutives à trois niveaux d'exposition différents et en les composant.

1 Sélectionnez [Prise de vue HDR] dans le menu 4, et appuyez sur **▶**.

L'écran [Prise de vue HDR] apparaît.

2 Sélectionnez un type de prise de vue dans [Prise de vue HDR], puis appuyez sur **OK**.

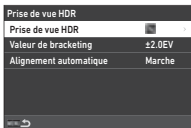

3 Définit la plage sur laquelle changer l'exposition dans [Valeur de bracketing].

Choisissez une plage entre [$\pm 1.0EV$], [$\pm 2.0EV$] et [$\pm 3.0EV$].

4 Réglez l'utilisation de [Alignement automatique] ou non.

5 Appuyez deux fois sur **MENU**.

L'appareil revient à l'état de veille.

Attention

- [Prise de vue HDR] ne peut pas être sélectionné dans les cas suivants.
 - En mode **B** ou **X**
 - En mode **■**
- Cette fonction ne peut pas être utilisée avec d'autres fonctions. (p.115)
- Lorsque [Mode de déclenchement] est réglé sur [Intervallomètre] dans le menu 4, le [Alignement automatique] est fixe sur [Arrêt].
- Si [Alignement automatique] est réglé sur [Arrêt], [Shake Reduction] du menu 7 est réglé sur [Arrêt].
- Pour la Prise de vue HDR, plusieurs images sont associées pour en créer une seule ; l'enregistrement de cette image peut donc être plus long.

Les corrections suivantes peuvent être définies dans [Correction de l'objectif] du menu 6.

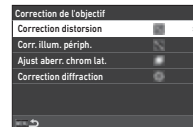

Correction distorsion	Réduit les distorsions dues aux propriétés de l'objectif.
Corr. illum. périph.	Réduit la baisse de lumière périphérique due aux propriétés de l'objectif.
Ajust aberr. chrom lat.	Réduit les aberrations chromatiques latérales dues aux propriétés de l'objectif.
Correction diffraction	Corrige le flou provoqué par la diffraction lors de l'utilisation d'une faible ouverture.

Aide-mémoire

- Les corrections ne peuvent être effectuées que lorsqu'un objectif compatible est monté. (p.116) Les corrections sont désactivées lorsque vous utilisez un accessoire comme un convertisseur arrière monté entre l'appareil et l'objectif.
- Si [Format de fichier] est réglé sur [RAW] ou [RAW+JPEG] dans le menu 5, les informations concernant la correction sont enregistrées comme paramètre de fichier RAW, et vous pouvez choisir [Marche] ou [Arrêt] afin d'appliquer la correction aux images lors du développement de ces dernières avec l'option [Développement RAW] du menu 4. Lors du développement des images RAW avec [Développement RAW], l'option [Correct^efranges couleur] est également disponible. (p.92)

Réglage du niveau de qualité des images et des textures

Prise d'images en haute définition



La fonction Résol. décalage pixel vous permet d'activer la production d'une image haute définition d'un objet fixe en fusionnant quatre images.

Effectuez les réglages dans [Résol. décalage pixel] du menu 4.

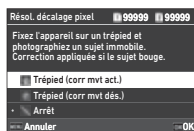

Trépied (corr mvt act.)	Réduit le bruit de type mosaïque lorsqu'un objet en mouvement est détecté.
Trépied (corr mvt dés.)	Ne détecte aucun objet en mouvement.
Arrêt	N'utilise pas Résol. décalage pixel.

Lorsque la prise de vue est effectuée, les quatre images capturées sont affichées tour à tour puis sont fusionnées en une seule image.

Aide-mémoire

- Il est recommandé d'utiliser la fonction Résol. décalage pixel en combinaison avec [Prise vue miroir verr.], [Retardateur], ou [Télécommande] de [Mode de déclenchement] du menu 4.
- Si vous utilisez la fonction Résol. décalage pixel, le paramètre [Shake Reduction] est réglé sur [Arrêt] dans le menu 7.

Attention

- La fonction Résol. décalage pixel ne peut pas être utilisée dans les cas suivants.
 - En mode **B** ou **X**
 - En mode **M**
- Cette fonction ne peut pas être utilisée avec d'autres fonctions. (p.115)
- Si vous utilisez la fonction Résol. décalage pixel, le paramètre [Simulateur filtre AA] est réglé sur [Arrêt] dans le menu 4.
- Si vous réalisez une prise de vue avec [Résol. décalage pixel], utilisez un trépied et montez solidement l'appareil dessus.

Réduction du moiré



En bougeant l'unité Shake Reduction, il est possible d'obtenir un effet de réduction moiré simulant celui d'un filtre passe-bas.

- 1 Sélectionnez [Simulateur filtre AA] dans le menu 4, et appuyez sur **▶**.
- 2 Sélectionnez un type de prise de vue puis appuyez sur **OK**.



Faible	Prend des images tout en équilibrant la résolution et la réduction moiré.
Forte	Donne la priorité à la réduction moiré.
Bracket. (Désact, Élev)	Prend deux images consécutives dans l'ordre de [Arrêt] et [Forte].
Brack. (Désac., Lo, Hi)	Prend trois images consécutives dans l'ordre de [Arrêt], [Faible] et [Forte].

Attention

- Cette fonction ne peut pas être utilisée avec d'autres fonctions. (p.115)
- Il est impossible de sélectionner [Bracket. (Désact, Élev)] et [Brack. (Désac., Lo, Hi)] dans les situations suivantes.
 - En mode **B**
 - Si [Mode de déclenchement] est réglé sur un paramètre autre que [Prise de vue 1 image] dans le menu 4
 - Tandis que [Prise de vue HDR] ou [Résol. décalage pixel] du menu 4 est utilisé.
- Lorsque la vitesse d'obturation est supérieure à 1/1000 secondes, il n'est pas possible d'obtenir l'effet entier de cette fonction.

Régler la texture



La texture et les détails de surface d'une image peuvent être réglés dans la plage de -4 à +4.

Effectuez les réglages dans [Clarté] du menu 6.



Amélioration du Ton de peau



Il est possible d'améliorer le ton de peau sur les portraits. Effectuez les réglages dans [Ton de peau] du menu 6.

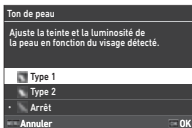

Type 1	Détermine le ton de peau du sujet avec la fonction Détection de visage et crée un ton de peau à l'apparence naturelle. (Le ton de peau n'est amélioré que si un visage est détecté.)
Type 2	Adoucit toute l'image et estompe les irrégularités de la peau.

Réduction du flou des images

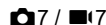

En utilisant l'unité Shake Reduction intégrée de l'appareil, vous pouvez réduire le flou des images. Appuyez sur **SR** ou utilisez [Shake Reduction] du menu 7 pour activer ou désactiver cette fonction.

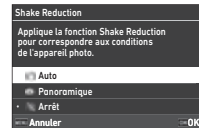

Auto	Bascule automatiquement entre la fonction Shake Reduction normale et la fonction Shake Reduction spécialisée pour le panoramique.
Panoramique	Active la fonction Shake Reduction spécialisée pour effectuer un panoramique d'un sujet se déplaçant lentement.
Arrêt	Désactive la fonction Shake Reduction.

En mode 1, sélectionnez [Marche] ou [Arrêt].

Aide-mémoire

- La fonction [Shake Reduction] est réglée sur [Arrêt] dans les cas suivants.
 - En mode **B**
 - Lorsque [Mode de déclenchement] est réglé sur [Prise vue miroir verr.], [Retardateur] ou [Télécommande] dans le menu 4
 - Lorsque la fonction [Résol. décalage pixel] du menu 4 est utilisée.
- Pour ne pas désactiver la fonction [Shake Reduction] lorsque [Retardateur] ou [Télécommande] du [Mode de déclenchement] dans le menu 4 est utilisé, réglez [Extinction auto SR] sur [Désact. Extinct. auto SR] dans le menu 7 ou 7.
- Vous pouvez régler le fonctionnement de l'appareil lorsque vous appuyez sur **Sr** dans [Shake Reduction] de [Bouton Fx] dans le menu **C2**. (p.103)

Attention

- Il est possible que l'unité Shake Reduction émette un bruit durant son fonctionnement, et que ce bruit soit présent dans l'enregistrement d'une séquence vidéo.

Correction du désalignement des images



Il est possible de corriger l'angle horizontal de l'appareil détecté par le niveau électronique. Procédez aux réglage dans [Corr° ligne horiz. auto] du menu 7.

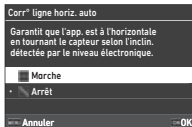

Ajustement précis de la composition



Le mécanisme Shake Reduction vous permet d'ajuster finement la composition de l'image. Utilisez cette fonction lorsque vous souhaitez ajuster la composition, comme lorsque vous utilisez un trépied, par exemple lors d'une prise de vue effectuée avec Live View.

1 Réglez [Ajustement composit°] sur [Marche] dans le menu 7.

2 Appuyez sur **MENU.**

L'appareil revient à l'état de veille.

3 Réglez la molette /LV/ sur **LV.**

L'écran [Ajustement composit°] apparaît.

4 Ajuster la composition.

Les valeurs d'ajustement s'affichent en haut à droite de l'écran.

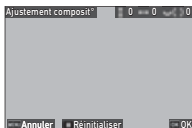

Opérations possibles



Déplace la composition de l'image (jusqu'à 24 paliers).



Corrige l'inclinaison de la composition (jusqu'à 8 paliers). L'inclinaison n'est pas corrigée lorsque la quantité d'ajustement est de 17 paliers ou plus).



Réinitialise la valeur au réglage par défaut.

5 Appuyez sur **OK.**

L'appareil revient à l'état de veille avec Live View.

⚠ Attention

- La fonction [Ajustement composit°] ne peut pas être utilisée si l'option [ASTROTRACER] du menu 4 est utilisée.

🧠 Aide-mémoire

- La composition ajustée est enregistrée même si Live View est terminé ou l'appareil est éteint. Pour réinitialiser la valeur d'ajustement enregistrée lorsque l'appareil est éteint, réglez [Ajustement composit°] sur (Arrêt) dans [Mémoire] dans le menu **C5**. (p.111)
- Si l'option [Ajustement composit°] est enregistrée sur [Bouton Fx] dans le menu **C2**, vous pouvez démarrer l'ajustement de la composition en appuyant sur le bouton. (p.102)

Utilisation des fonctions de lecture

Vous pouvez sélectionner les fonctions de lecture depuis les menus **►** (p.27) ou sur l'écran intitulé « écran de sélection des fonctions de lecture ».

Appuyez sur **AEL** en mode lecture pour afficher l'écran de sélection des fonctions de lecture. Cet écran vous permet de sélectionner les fonctions des menus **► 2** à **► 7**.

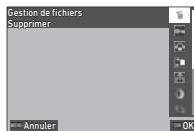

⚠ Attention

- Les fonctions de lecture qui ne sont pas prises en charge par l'image affichée ne peuvent pas être utilisées.

🧠 Aide-mémoire

- Si une fonction de lecture est exécutée pour une image, la date de prise de vue de l'image n'est pas modifiée.

Réglage du fonctionnement en mode lecture

► 1

Vous pouvez régler le fonctionnement de base du mode lecture dans le menu **► 1**.

Les réglages suivants peuvent être effectués.

Sélec. carte de lecture	SD1, SD2
Rotation image auto	Marche, Arrêt
Opt ordre lecture	N° de fichier, Date/heure prise vue
Volume du son de lecture	0 à 40
Eff. navig. écr. tact	Marche, Arrêt

🧠 Aide-mémoire

- La fonction de lecture est exécutée pour la carte mémoire insérée dans le logement sélectionné via l'option [Sélec. carte de lecture].

Changement de la méthode de lecture

Affichage d'images multiples





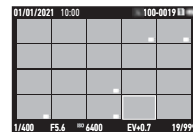

Vous pouvez afficher 20, 48 ou 70 images en même temps.

1 Tournez vers la gauche en mode lecture.

L'écran d'affichage multi-images apparaît.



Opérations possibles

	Déplace le cadre de sélection.
	Affiche la page suivante/précédente.
	Change le nombre d'images à afficher sur une page.
	Bascule entre la carte SD1 et la carte SD2.
	Affiche l'écran de sélection des fonctions de lecture.
	Supprime plusieurs images.

2 Appuyez sur **OK**.

L'image sélectionnée apparaît dans l'affichage une image.

Sélection de plusieurs images

Lorsque plusieurs images sont affichées, vous pouvez sélectionner les images et exécuter les fonctions de lecture pour ces dernières.

1 Appuyez sur **MENU** ou **AE-L** durant l'étape 1 de la procédure « Affichage d'images multiples » (p.85).

Le menu **▶** ou l'écran de sélection des fonctions de lecture s'affiche.

2 Utilisez **▲▼** pour sélectionner une fonction, puis appuyez sur **OK**.

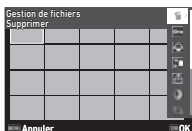

3 Sélectionnez les images pour lesquelles la fonction doit être exécutée.



Opérations possibles

▲▼◀▶	Déplace le cadre de sélection.
OK	Confirme/annule la sélection de l'image.
☑	Spécifie les points de départ ou de fin pour la plage de sélection d'images.
☺	Affiche l'image sélectionnée dans l'affichage une image. Utilisez ☺ pour montrer une autre image.

4 Appuyez sur **INFO**.

L'écran de confirmation apparaît.

5 Sélectionnez **[Exéc.]** et appuyez sur **OK**.

🕒 Aide-mémoire

- Vous pouvez exécuter la fonction pour les images sélectionnées individuellement avec les images sélectionnées en spécifiant la plage.
- Reportez-vous aux pages suivantes pour plus de détails sur chaque fonction.
 - Supprimer (p.88)
 - Protéger (p.89)
 - Copie des images (p.90)
 - Transfert de fichier (p.90)
 - Développement RAW (p.92)
- Si vous avez sélectionné à l'étape 2 une fonction impossible à exécuter pour les images, la fonction sera appliquée à l'image avec le cadre de sélection.
- Si vous sélectionnez l'option [Transfert de fichier] à l'étape 2, vous pouvez sélectionner [Réservat. transfert] ou [Annuler réservation]. Sélectionnez [Réservat. transfert] pour choisir le format des fichiers transférés et effectuer une réservation de transfert. Sélectionnez l'option [Annuler réservation] pour annuler la réservation de transfert pour toutes les images.

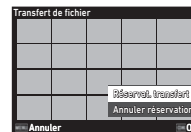

Affichage des images par dossier ou date de prise de vue



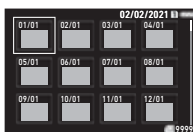
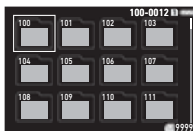

Vous pouvez afficher les images soit par dossier si les images sont enregistrées, soit par date de prise de vue, et appliquer une fonction de lecture pour ces images. Le réglage [Opt ordre lecture] dans le menu **1** vous permet de décider si les images doivent être affichées par dossier ou par date de prise de vue.

1 Tournez vers la gauche à l'étape 1, « Affichage d'images multiples » (p.85).

L'écran d'affichage par dossier ou l'écran d'affichage par date de prise de vue s'affiche.



Opérations possibles

	Déplace le cadre de sélection.
 vers la droite	Affichage l'écran d'affichage de plusieurs images.
	Bascule entre la carte SD1 et la carte SD2.
	Affiche l'écran de sélection des fonctions de lecture.
	Supprime les images par le dossier sélectionné ou la date de prise de vue sélectionnée.

2 Appuyez sur **OK**.

Les images dans le dossier sélectionné ou correspondant à la date de prise de vue sélectionnée s'affichent.

Aide-mémoire

- Lorsque l'écran de sélection des fonctions de lecture est affiché à l'étape 1, il est possible d'exécuter une fonction pour toutes les images contenues dans le dossier sélectionné ou à la date de prise de vue sélectionnée. Si vous sélectionnez une fonction impossible à exécuter pour plusieurs images, un message d'erreur s'affiche.

Branchement de l'appareil à un équipement AV

Vous pouvez connecter l'appareil à un équipement audiovisuel, comme une télévision, doté d'une prise HDMI® pour afficher des images Live View pendant la prise de vue ou pour lire des images en mode lecture.

Assurez-vous de disposer d'un câble HDMI® disponible dans le commerce équipé d'une prise HDMI® (Type D).

1 Éteignez l'équipement audiovisuel et l'appareil.

2 Ouvrez le cache des ports de l'appareil et branchez le câble à la prise HDMI®.

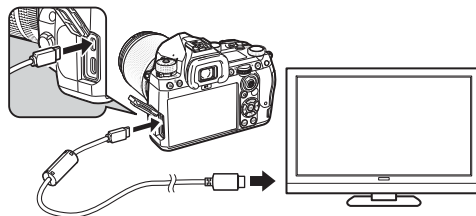

3 Raccordez l'autre extrémité du câble à l'entrée de l'équipement audiovisuel.

4 Allumez l'équipement audiovisuel et l'appareil.

L'appareil se met en marche en mode sortie vidéo et les informations relatives à l'appareil s'affichent sur l'écran de l'équipement audiovisuel raccordé.

Attention

- Lorsque l'appareil est raccordé à un équipement audiovisuel, rien ne s'affiche sur l'écran de l'appareil. De même, vous ne pouvez pas régler le volume sur l'appareil. Vous devez utiliser l'appareil lorsque vous regardez l'écran de l'équipement audiovisuel.

Aide-mémoire

- Consultez le mode d'emploi de l'appareil AV et sélectionnez une entrée vidéo appropriée pour brancher l'appareil.
- Il est recommandé d'utiliser le kit adaptateur secteur en option en cas d'utilisation prolongée de l'appareil. (p.41)

4

Lecture

Organisation des fichiers

Suppression d'images



1 Sélectionnez l'option [Supprimer] dans le menu **▶ 2** ou sur l'écran de sélection des fonctions de lecture.

2 Sélectionnez [Supprim 1 image] ou [Suppr. ttes images].

Dans le cas des images capturées si l'option [Format de fichier] est réglée sur

[RAW+JPEG], sélectionnez le format des fichiers à supprimer.

Si vous avez sélectionné l'option [Suppr. ttes images], passez à l'étape 4.

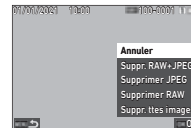

3 Utilisez  pour sélectionner une image.

4 Appuyez sur **OK**.

Si vous sélectionnez [Suppr. ttes images], l'écran de confirmation apparaît. Procédez à l'étape 5.

5 Sélectionnez [Exéc.] et appuyez sur **OK**.

Il est possible de prévenir toute suppression accidentelle d'image.

1 Sélectionnez l'option **[Protéger]** dans le menu **▶ 2** ou sur l'écran de sélection des fonctions de lecture.

2 Sélectionnez **[Protég. 1 image]** ou **[Protég. ttes img]**.

Si vous avez sélectionné l'option **[Protég. ttes img]**, passez à l'étape 4.

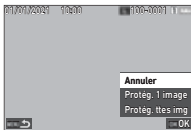

3 Utilisez  pour sélectionner une image.

4 Appuyez sur **OK**.

Si vous sélectionnez **[Protég. ttes img]**, l'écran de confirmation apparaît. Procédez à l'étape 5.

5 Sélectionnez **[Protéger]** et appuyez sur **OK**.

⚠ Attention

- Même les images protégées sont supprimées lors du formatage de la carte mémoire insérée.

📖 Aide-mémoire

- Pour annuler la protection d'une image, réglez de nouveau la protection pour l'image.

Si vous avez réglé **[Rotation image auto]** sur **[Marche]** (réglage par défaut) dans le menu **▶ 1**, l'image se retourne automatiquement durant la lecture en fonction des informations de rotation.

Les informations concernant la rotation d'une image peuvent être modifiées en procédant comme suit.

1 Affichez l'image à faire tourner sur l'affichage une image.

2 Sélectionnez l'option **[Rotation d'image]** dans le menu **▶ 2** ou sur l'écran de sélection des fonctions de lecture.

3 Utilisez **▲ ▼** pour sélectionner le sens de rotation de votre choix, puis appuyez sur **OK**.

Les informations de rotation de l'image sont enregistrées, puis l'appareil repasse en mode affichage une image.

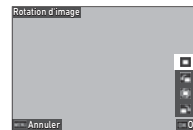

⚠ Attention

- Vous ne pouvez pas modifier les informations de rotation d'image dans les cas suivants.
 - Images protégées
 - Vidéos
 - Images sans informations de rotation

📖 Aide-mémoire

- Vous pouvez enregistrer les informations de rotation à un angle spécifique via l'option **[Enreg. info de rotation]** du menu **C6**.

Vous pouvez copier les images entre les cartes mémoire insérées dans le logement SD1 et le logement SD2.

1 Sélectionnez l'option [Copie des images] dans le menu **2** ou sur l'écran de sélection des fonctions de lecture.

2 Sélectionnez [Copier 1 image] ou [Copier ttes images].

Dans le cas des images capturées si l'option [Format de fichier] est réglée sur [RAW+JPEG], sélectionnez le format des fichiers à copier.

Si vous avez sélectionné l'option [Copier ttes images], passez à l'étape 4.

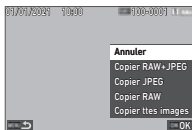

3 Utilisez  pour sélectionner une image.

4 Appuyez sur **OK**.

Lorsque vous avez sélectionné l'option [Copier ttes images], sélectionnez [Exéc.] et appuyez sur **OK**. L'image sélectionnée est alors copiée sur l'autre carte mémoire.

Vous pouvez sélectionner les images à transférer vers un dispositif de communication et effectuer une réservation de transfert. Si l'appareil est connecté à un dispositif de communication en LAN sans fil, le transfert de fichiers démarre automatiquement.

1 Sélectionnez l'option [Transfert de fichier] dans le menu **2** ou sur l'écran de sélection des fonctions de lecture.

2 Sélectionnez [Transf. 1 image].

Dans le cas des images capturées si l'option [Format de fichier] est réglée sur [RAW+JPEG], sélectionnez le format des fichiers à transférer.

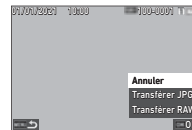

3 Utilisez  pour sélectionner une image.

4 Appuyez sur **OK**.

La réservation de transfert est effectuée pour l'image.

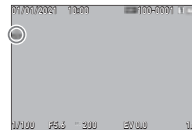

Aide-mémoire

- Pour annuler la réservation de transfert, choisissez de nouveau l'option [Transf. 1 image].

Enregistrement des données RAW



Vous pouvez enregistrer les données RAW lorsqu'elles restent dans la mémoire tampon de l'image JPEG capturée.

1 Sélectionnez l'option [Enreg donn. RAW] dans le menu 2 sur l'affichage une image.

L'écran de confirmation apparaît.

Si aucune image JPEG ne possède de données RAW, le message [Aucune image ne peut être traitée.] s'affiche.

2 Sélectionnez [Enreg donn. RAW] et appuyez sur **OK**.

Les données RAW sont enregistrées.

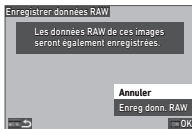

⚠ Attention

- Il est impossible d'enregistrer les données RAW depuis l'écran de sélection des fonctions de lecture.

📌 Aide-mémoire

- Si une image JPEG possédant des données RAW s'affiche sur l'écran de l'affichage une image, vous pouvez également enregistrer les données en appuyant sur **RAW**.
- Les images pour lesquelles la fonction [Enreg donn. RAW] est exécutée sont traitées de la même façon que les images capturées avec un [Format de fichier] réglé sur [RAW+JPEG] dans le menu .

Édition et traitement des images

Vous pouvez éditer et traiter les images capturées à l'aide de l'appareil.

Traitement des images à l'aide de filtres numériques



1 Affichez l'image à éditer dans l'affichage une image.

2 Sélectionnez l'option [Filtre numérique] du menu 3 ou sur l'écran de sélection des fonctions de lecture.

L'écran [Filtre numérique] apparaît.

3 Utilisez **▲▼** pour sélectionner un filtre.

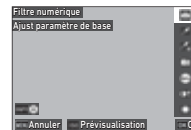

Ajust paramèr. base

Extraire couleur
Remplacer couleur
Photos créatives
Rétro
Contraste élevé
Ombres
Inverser couleur
Unicolore renforcé

Amplification des tons
Monochrome renforcé
Monochrome granuleux
Miniature
Doux
Fish-eye
Filtre étirement
Monotone
Composition cadre

Opérations possibles



Affiche la prévisualisation.

Passer à l'étape 7 si vous n'avez pas besoin de modifier les paramètres.

4 Appuyez sur **INFO**.

L'écran de réglage des paramètres apparaît.

5 Définissez les paramètres.

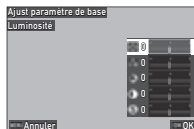

Opérations possibles

▲▼ Sélectionne un paramètre.

◀▶ Règle la valeur.

6 Appuyez sur **OK**.

L'écran de l'étape 3 apparaît de nouveau.

7 Appuyez sur **OK**.

L'écran de confirmation d'ajout de filtre apparaît.

8 Sélectionnez l'option **[Ajouter un filtre] ou [Enreg.]**, puis appuyez sur **OK**.

Sélectionnez l'option [Ajouter un filtre] si vous souhaitez appliquer d'autres filtres à la même image.

L'écran de l'étape 3 apparaît de nouveau.

Si vous sélectionnez l'option [Enreg.], l'écran de confirmation d'enregistrement apparaît.

9 Sélectionnez l'option **[SD1] ou [SD2]**, puis appuyez sur **OK**.

⚠ Attention

- Seules les images JPEG et RAW capturées avec cet appareil peuvent être éditées avec [Filtre numérique].
- Il est impossible de traiter les images RAW capturées avec les options [Prise de vue HDR] ou [Résol. décalage pixel] du menu **4** avec [Filtre numérique].

📖 Aide-mémoire

- Vous pouvez appliquer à la même image jusqu'à 7 filtres, y compris le filtre utilisé durant la prise de vue, réglé via l'option [Filtre numérique] du menu **6**(p.79).

Développement d'images RAW



Vous pouvez convertir les images RAW au format JPEG ou TIFF et les enregistrer comme de nouveaux fichiers.

1 Affichez l'image à éditer dans l'affichage une image.

2 Sélectionnez l'option **[Développement RAW]** du menu **4** ou sur l'écran de sélection des fonctions de lecture.

L'écran de réglage Développement RAW apparaît.

3 Sélectionnez l'élément de réglage à modifier.

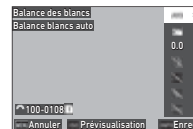

Balance des blancs	Ajust aberr. chrom lat.
Personnalisation image	Correction diffraction
Sensibilité	Correct*franges couleur
Filtre numérique	Réd. bruit ISO élevé
Clarté	Compensation ombres
Ton de peau	Format de fichier
Prise de vue HDR	Pixels enregistrés JPEG
Résol. décalage pixel	Qualité JPEG
Correction distorsion	Longueur/largeur
Corr. illum. périph.	Espace de couleurs

Opérations possibles

☺ Sélectionne une autre image.

▲▼ Sélectionne un élément de réglage.

▶ Effectue des réglages détaillés.

ISO Affiche la prévisualisation.

4 Appuyez sur **INFO**.

L'écran de confirmation de sauvegarde apparaît.

5 Sélectionnez l'option [SD1] ou [SD2], puis appuyez sur **OK**.

6 Sélectionnez l'option [Poursuivre] ou [Terminer], puis appuyez sur **OK**.

Si vous sélectionnez l'option [Poursuivre], l'écran de l'étape 3 apparaît de nouveau.

Attention

- La fonction [Développement RAW] peut être exécutée uniquement pour les images RAW capturées avec cet appareil.
- Les images RAW capturées si le [Mode de déclenchement] est réglé sur [Surimpression] ou [Compo par intervalle] dans le menu **4** sont développées en fonction du réglage de [Correction de l'objectif] utilisé durant la prise de vue. Le réglage [Correction de l'objectif] ne peut pas être modifié lors du développement des images RAW.

Aide-mémoire

- Lorsque la fonction [Développement RAW] est exécutée depuis l'écran d'affichage de plusieurs images, l'écran d'affichage par dossier ou l'écran d'affichage par date de prise de vue, un nouveau dossier est créé, et les images sont stockées dans ce dernier.
- Pour les options [Filtre numérique], [Clarté], [Ton de peau], [Prise de vue HDR] et [Résol. décalage pixel], l'élément de réglage pour lesquels il est possible de modifier les paramètres varie en fonction de l'élément utilisé lors de la prise de vue. Pour les images RAW capturées avec [Prise de vue HDR] ou [Résol. décalage pixel], il est impossible de modifier les paramètres [Filtre numérique], [Clarté], et [Ton de peau] lors du développement des images RAW.
- Avec le logiciel fourni « Digital Camera Utility 5 », vous pouvez développer les images RAW sur un ordinateur. (p.98)

Modification de la taille des images

Attention

- Les images déjà redimensionnées ou recadrées à la taille de fichier minimale ne peuvent pas être traitées.

Modification du nombre de Pixels enregistrés (Redimensionner)

5

Vous pouvez modifier le nombre de pixels enregistrés de l'image sélectionnée et l'enregistrer comme nouveau fichier.

1 Affichez l'image à éditer dans l'affichage une image.

2 Sélectionnez l'option [Redimensionner] du menu **5** ou sur l'écran de sélection des fonctions de lecture.

L'écran [Redimensionner] apparaît.

3 Utilisez **▲ ▼** pour sélectionner le nombre de pixels enregistrés, puis appuyez sur **OK**.

Vous pouvez sélectionner une taille d'image plus petite que celle de l'image initiale.

L'écran de confirmation de sauvegarde apparaît.

4 Sélectionnez l'option [SD1] ou [SD2], puis appuyez sur **OK**.

Attention

- La fonction [Redimensionner] peut être exécutée uniquement pour les images JPEG capturées avec cet appareil.

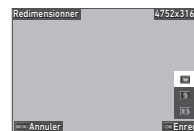

Recadrage d'une partie de l'image (Recadrer)

3

Vous pouvez recadrer uniquement la zone de votre choix de l'image sélectionnée, et l'enregistrer comme nouveau fichier.

- 1 Affichez l'image à éditer dans l'affichage une image.
- 2 Sélectionnez l'option [Recadrer] du menu 3 ou sur l'écran de sélection des fonctions de lecture.
L'écran [Recadrer] apparaît.
- 3 Spécifiez la taille et la position de la zone à recadrer.

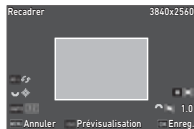

Opérations possibles

	Modifie la taille du cadre de recadrage.
	Déplace le cadre de recadrage.
	Modifie le rapport longueur/largeur.
	Fait pivoter l'image de 0,1°.
	Fait pivoter le cadre de recadrage de 90° (uniquement si possible).
	Réinitialise les paramètres de rotation.

- 4 Appuyez sur **OK**.
L'écran de confirmation de sauvegarde apparaît.
- 5 Sélectionnez l'option [SD1] ou [SD2], puis appuyez sur **OK**.

Correction des images JPEG

5

Compensation des zones hautes lumières/ ombres (Ajustement des niveaux)

Vous pouvez ajuster la luminosité et le contraste des zones hautes lumières, demi-tons et ombres dans les images.

- 1 Affichez l'image à éditer dans l'affichage une image.
- 2 Sélectionnez [Ajustement des niveaux] dans le menu 5 ou sur l'écran de sélection des fonctions de lecture, puis appuyez sur .
L'écran [Ajustement des niveaux] apparaît.
- 3 Réglez la valeur.

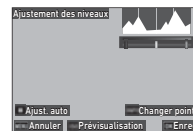

Opérations possibles

	Permute entre les points d'ajustement.
	Règle la valeur.
	Règle automatiquement la valeur.
	Affiche la prévisualisation.

- 4 Appuyez sur **OK**.
L'écran de confirmation de sauvegarde apparaît.
- 5 Sélectionnez l'option [SD1] ou [SD2], puis appuyez sur **OK**.

Correction de Balance des blancs

Vous pouvez ajuster la balance des blancs.

- 1 Affichez l'image à éditer dans l'affichage une image.
- 2 Sélectionnez [Ajust balance blancs] dans le menu **▣** 5 ou sur l'écran de sélection des fonctions de lecture, puis appuyez sur **▶**.
L'écran [Ajust balance blancs] apparaît.
- 3 Réglez la valeur.

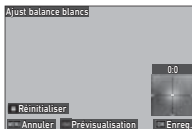

Opérations possibles

- | | |
|-----|---|
| ▲▼ | Règle l'équilibre vert-magenta. |
| ◀▶ | Règle l'équilibre bleu-ambre. |
| ⏪ | Réinitialise la valeur au réglage par défaut. |
| ISO | Affiche la prévisualisation. |

- 4 Appuyez sur **OK**.
L'écran de confirmation de sauvegarde apparaît.
- 5 Sélectionnez l'option [SD1] ou [SD2], puis appuyez sur **OK**.

Correction du moiré

Vous pouvez réduire le moiré des images.

- 1 Affichez l'image à éditer dans l'affichage une image.
- 2 Sélectionnez l'option [Correction du moiré] du menu **▣** 5 ou sur l'écran de sélection des fonctions de lecture.
L'écran [Correction du moiré] apparaît.
- 3 Réglez la valeur.

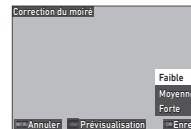

Opérations possibles

- | | |
|-----|--------------------------------------|
| ▲▼ | Sélectionne le niveau de correction. |
| ISO | Affiche la prévisualisation. |

- 4 Appuyez sur **OK**.
L'écran de confirmation de sauvegarde apparaît.
 - 5 Sélectionnez l'option [SD1] ou [SD2], puis appuyez sur **OK**.
- ⚠ **Attention**
- Il est possible que certaines images ne soient pas correctement corrigées.
 - Si vous exécutez la fonction [Correction du moiré], des pertes ou bavures de couleurs risquent de se produire.

- 1 Affichez la séquence vidéo à éditer dans l'affichage une image.
- 2 Sélectionnez l'option [Extraire la vidéo] ou [Diviser la vidéo] dans le menu **6** ou sur l'écran de sélection des fonctions de lecture.

Extraire la vidéo	Enregistre la plage spécifiée avec les points de départ et de fin comme un nouveau fichier.
Diviser la vidéo	Divise une vidéo en deux fichiers au point de divisions spécifié et les enregistre comme nouveaux fichiers.

- 3 Appuyez sur **OK**.

L'écran [Extraire la vidéo] ou l'écran [Diviser la vidéo] apparaît.

- 4 Sélectionnez l'endroit où vous voulez diviser la séquence vidéo.

Vous pouvez lire la vidéo ou la mettre en pause de la même façon que lorsque vous regardez une vidéo en mode lecture. (p.56)

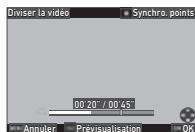
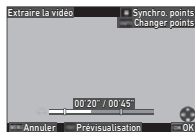

Opérations possibles



Si vous sélectionnez [Extraire la vidéo] :
déplace le point de départ ou de fin.
Si vous sélectionnez [Diviser la vidéo] :
déplace le point de division.



Si vous sélectionnez [Extraire la vidéo] :
bascule entre les points de départ ou de fin.



Synchronise les points.



Affiche la prévisualisation.

- 5 Appuyez sur **OK**.

L'écran de confirmation de sauvegarde apparaît.

- 6 Sélectionnez l'option [SD1] ou [SD2], puis appuyez sur **OK**.

Utilisation de l'appareil avec un ordinateur

Branchez l'appareil sur un ordinateur à l'aide du câble USB fourni.

Réglage du mode de connexion



Réglez le mode de connexion dans [Réglage USB] du menu 4, selon l'opération à réaliser avec l'ordinateur.

MTP (réglage par défaut)	Vous permet de copier les données de la carte mémoire sur un ordinateur ou de procéder à une prise de vue captive en utilisant l'appareil avec un ordinateur. La carte mémoire s'affiche sur l'ordinateur.
CD-ROM	Vous permet d'installer le logiciel fourni, stockés dans la mémoire interne. (p.98) Le logiciel s'ouvre durant l'installation du logiciel par CD-ROM [S-SW177] sur l'ordinateur.

Aide-mémoire

- Reportez-vous à « Environnement d'exploitation pour la connexion USB et le logiciel fourni » (p.130) pour connaître la configuration requise pour connecter l'appareil à un ordinateur et utiliser le logiciel fourni.
- Les fonctions suivantes sont désactivées lorsque la caméra est connectée à l'ordinateur à l'aide d'un câble USB.
 - [Réglage LAN sans fil] du menu 4
 - [Extinction automatique] du menu 5

Copie d'une image sur la carte mémoire

- 1 Éteignez l'appareil.
- 2 Ouvrez le cache des ports de l'appareil, et connectez le câble USB à la prise USB.
- 3 Connectez le câble USB au port USB de l'ordinateur.

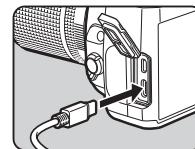

- 4 Allumez l'appareil.
L'ordinateur reconnaît l'appareil.
Si vous utilisez un Mac, l'application « Photos » démarre (si elle ne démarre pas automatiquement, démarrez-la manuellement).
- 5 Enregistrez sur l'ordinateur les images prises avec votre appareil photo.
- 6 Déconnectez l'appareil de l'ordinateur.



Aide-mémoire

- Le chargement de la batterie démarre lorsque l'appareil est éteint après avoir été connecté à l'ordinateur.
- Sur l'ordinateur, les cartes mémoire s'affichent sous les noms [SD1] et [SD2].

Installation du logiciel fourni

Le logiciel fourni « Digital Camera Utility 5 » est stocké sur la mémoire interne de l'appareil. Le logiciel « Digital Camera Utility 5 » vous permet de développer des images RAW, d'effectuer des ajustements de couleurs ou de vérifier les informations de prise de vue, le tout directement sur l'ordinateur.

Pour installer le logiciel, procédez comme suit.



- 1 Réglez l'option [Réglage USB] sur [CD-ROM] dans le menu .
- 2 Éteignez l'appareil.
- 3 Branchez l'appareil sur l'ordinateur à l'aide d'un câble USB.
- 4 Allumez l'appareil.
L'appareil est reconnu comme un CD-ROM [S-SW177].
- 5 Ouvrez [S-SW177] sur l'ordinateur.
Le dossier [Win] ou [Mac] apparaît.
- 6 Ouvrez le dossier [Win] ou [Mac].
- 7 Double-cliquez sur le fichier [setup32.exe] ou [setup64.exe] pour Windows, ou sur le fichier [INSTPUT5.pkg] pour Mac.
Appliquez ensuite les instructions affichées à l'écran.
- 8 Remettez l'option [Réglage USB] sur [MTP] dans le menu .
- 9 Éteignez puis rallumez l'appareil.
Le réglage [Réglage USB] bascule sur [MTP].

Fonctionnement de l'appareil avec un ordinateur

Vous pouvez effectuer une prise de vue captive avec l'appareil connecté à un ordinateur, en utilisant le logiciel « IMAGE Transmitter 2 » en option

- 1 Réglez l'option [Réglage USB] sur [MTP] dans le menu .
- 2 Éteignez l'appareil.
- 3 Branchez l'appareil sur l'ordinateur à l'aide d'un câble USB.
- 4 Allumez l'appareil.
- 5 Lancez IMAGE Transmitter 2 sur l'ordinateur.
IMAGE Transmitter 2 démarre et l'ordinateur reconnaît l'appareil photo.

⚠ Attention

- Lorsque la molette /[LV]/ est réglée sur , la prise de vue captive est impossible tant qu'une carte mémoire n'est pas insérée dans l'appareil.

🌀 Aide-mémoire

- Pour plus de détails sur le logiciel « IMAGE Transmitter 2 », téléchargez et consultez la dernière version du Guide d'utilisation disponible sur le site suivant.
http://www.ricoh-imaging.co.jp/english/support/download_manual.html
- Lors d'une prise de vue captive, l'appareil fonctionne toujours avec le mode [Priorité déclenchement] indépendamment des réglages de mise au point automatique ([Réglage AF.S] de [AF avec le viseur] et [Options AF de contraste] de [AF avec Live View] dans le menu 1). (p.60, p.62)

Utilisation de l'appareil avec un dispositif de communication

Vous pouvez connecter l'appareil à un dispositif de communication en mode sans fil via une connexion Bluetooth® ou un réseau LAN sans fil. Avec l'application dédiée « Image Sync », il est possible d'utiliser l'appareil depuis un dispositif de communication. Les images enregistrées sur les cartes mémoire peuvent être affichées sur le dispositif de communication afin de les importer.

Reportez-vous au « Guide de communication sans fil » fourni séparément pour savoir comment utiliser l'appareil une fois connecté à un dispositif de communication.

Réglages de l'appareil

Enregistrement des réglages fréquemment utilisés

C1

Vous pouvez enregistrer jusqu'à six réglages fréquemment utilisés et les attribuer de **U1** à **U5** du sélecteur de mode, de façon à pouvoir facilement les utiliser pour la prise de vue. Les réglages suivants peuvent être enregistrés.

Mode d'exposition (sauf pour AUTO)	Correction de la valeur d'exposition
Vitesse d'obturation et valeur d'ouverture	Réglages des menus
Sensibilité ISO	et C (avec des exceptions)

Enregistrement des réglages

Vous pouvez enregistrer jusqu'à dix réglages.

1 Réglez le mode d'exposition et tous les réglages nécessaires à enregistrer.

2 Sélectionnez [Enr. param mode utilis.] dans le menu **C1**, et appuyez sur **▶**.

L'écran [Enr. param mode utilis.] apparaît.

3 Sélectionnez une case de [BOX1] à [BOX10], puis appuyez sur **OK**.

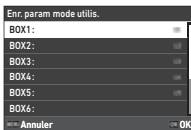

4 Choisissez si vous souhaitez attribuer un nom à la case, puis appuyez sur **OK**.

Si vous avez sélectionné l'option [Annuler], passez à l'étape 7.

Si vous avez sélectionné l'option [Saisir un nom], l'écran de saisie de texte apparaît.

5 Saisissez le nom de la case.

Vous pouvez saisir jusqu'à 32 caractères alphanumériques et symboles d'un octet.



Opérations possibles

- | | |
|----------------|---|
| ▲ ▼ ◀ ▶ | Déplace le curseur. |
| ☑ | Bascule entre majuscules et minuscules. |
| ISO | Bascule entre les caractères alphabétiques et numériques. |
| OK | Saisit un caractère au niveau de la position du curseur. |
| ☒ | Supprime un caractère depuis le texte saisi. |

6 Après avoir saisi le texte, appuyez **INFO**.

7 Sélectionnez un mode utilisateur sur lequel enregistrer les réglages enregistrés, de **USER1 (U1)** à **USER5 (U5)** du sélecteur de mode, puis appuyez sur **OK**.

L'écran de l'étape 3 apparaît de nouveau.

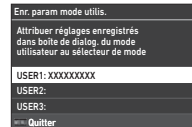

⚠ Attention

- L'option [Enr. param mode utilis.] ne peut pas être sélectionnée lorsque le sélecteur de mode est réglé **AUTO**.

📖 Aide-mémoire

- Si vous n'avez pas saisi de nom pour la case, l'heure et la date auxquelles les réglages ont été enregistrés seront utilisés comme nom de case.
- Pour modifier le nom de la case, sélectionnez l'option [Renom. mode utilisateur] dans le menu **C1**.
- Pour réinitialiser les réglages enregistrés, sélectionnez l'option [Réin. param mode utilis.] dans le menu **C1**.

Changement des réglages

Vous pouvez modifier les réglages attribués au sélecteur de mode.

1 Sélectionnez [Rapp param mode utilis.] dans le menu **C1**, et appuyez sur ►.

L'écran [Rapp param mode utilis.] apparaît.

2 Sélectionnez un mode utilisateur sur lequel enregistrer les réglages enregistrés, de **USER1 (U1)** à **USER5 (U5)** du sélecteur de mode, puis appuyez sur ►.

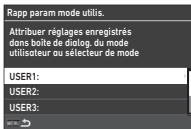

3 Sélectionnez les réglages enregistrés entre [BOX1] et [BOX10], puis appuyez sur **OK**.

Les réglages sélectionnés sont attribués au sélecteur de mode.

L'écran de l'étape 2 apparaît de nouveau.

🔍 Aide-mémoire

- Si [Rapp param mode utilis.] est enregistré comme une fonction affichée sur l'écran de contrôle, vous pouvez utiliser  pour modifier la case lorsque le sélecteur de mode est réglé sur **U1** à **U5**. (p.106)

Utilisation du Mode utilisateur

1 Positionnez le sélecteur de mode sur **U1** à **U5**.

2 Modifiez les paramètres si nécessaire.

Il est possible de modifier temporairement le mode d'exposition dans [Expo en mode utilisat.] du menu **C1**.

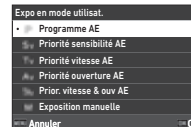

🔍 Aide-mémoire

- Les réglages modifiés à l'étape 2 ne sont pas enregistrés comme des réglages de mode utilisateur. Lorsque l'appareil est éteint ou si l'utilisateur tourne le sélecteur de mode, les réglages du mode utilisateur sont réinitialisés aux réglages initialement enregistrés. Le temps pour réinitialiser les réglages du mode utilisateur peut être réglé dans [Restauration param utilis] dans le menu **C1**.

Réglage	Assurez-vous que l'appareil est éteint	Lorsque l'utilisateur tourne le sélecteur de mode
Type 1	Réinitialiser	Non réinitialisé
Type 2	Non réinitialisé	Réinitialiser
Type 3	Réinitialiser	Réinitialiser

- En cas de modification des réglages enregistrés dans la case attribuée au sélecteur de mode, les réglages appliqués au sélecteur de mode sont également modifiés.

Personnalisation des commandes

Réglage du fonctionnement du bouton

C2

Vous pouvez régler les fonctions à utiliser lorsque l'utilisateur appuie sur ▲▼◀▶, SR, RAW, F, K, ou AEL.

Ces boutons personnalisables sont appelés « Bouton Fx ».

Il est possible de vérifier sur l'écran d'état la fonction définie pour chaque bouton.

1 Sélectionnez l'option [Bouton Fx] dans le menu C2, et appuyez sur ►.

L'écran [Bouton Fx] apparaît.

2 Utilisez ▲▼ pour sélectionner un bouton, puis appuyez sur ►.

L'écran permettant de régler la fonction du bouton sélectionné s'affiche.

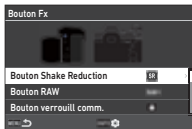

3 Utilisez ▲▼ pour sélectionner la fonction à attribuer à chaque bouton.

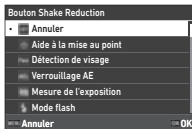

Les fonctions suivantes peuvent être attribuées.

Aide à la mise au point	Personnalisation image
Détection de visage	Shake Reduction
Verrouillage AE	Corr° ligne horiz. auto
Mesure de l'exposition	Ajustement composé* ³
Mode flash	Verrouill. commandes
Balance des blancs	Live View ponctuel* ⁴
Mode de déclenchement	Fct écran tactile
Déclenchement	Éclairage du viseur
Bracketing* ¹	Éclairage de l'écran LCD
Retardateur/Télécomm.	Niveau électronique
Prise de vue HDR	Mode lecture
Résol. décalage pixel	Réglage affichage ext.
Simulateur filtre AA	Affichage nocturne
Format fichier ponctuel* ²	Réglage LAN sans fil
Rogner	

*1 Modifie le nombre de prises de vue et la valeur de bracketing.

*2 Modifie le format de fichiers en fonction du réglage [Format de fichier] lorsque l'utilisateur appuie sur le bouton. (p.103)

3 Affiche l'écran [Ajustement composé] lorsque la molette

☑/LV/☑ est réglée sur LV.

*4 Bascule sur la prise de vue avec Live View tout en maintenant la molette ☑/LV/☑ est réglée sur ☑.

4 Appuyez sur OK.

L'écran de l'étape 2 apparaît de nouveau.







Répétez les étapes 2 à 4.

5 Appuyez deux fois sur MENU.

🔍 Aide-mémoire

- Vous pouvez vérifier les fonctions attribuées à chaque bouton depuis l'écran d'état.
- Vous pouvez régler la même fonction à plusieurs boutons.
- Les commutateurs de réglages ou l'écran de réglage s'affiche lorsque l'utilisateur appuie sur le bouton Fx.
- Selon la fonction attribuée, un bip sonore retentit lorsque l'utilisateur appuie sur le bouton Fx. Pour éviter que l'appareil n'émette le bip sonore, modifiez le réglage [Fctmt du bouton Fx] de [Régl. effets sonores] dans le menu 3. (p.110)
- Si [Shake Reduction] ou [Verrouill. commandes] est attribué à Bouton Fx, appuyez sur **INFO** sur l'écran de l'étape 2 pour régler le fonctionnement de l'appareil lorsque l'utilisateur appuie sur le bouton.



Shake Reduction	OFF→AUTO→PAN (panoramique) AUTO→PAN (panoramique) OFF→AUTO OFF→PAN (panoramique)
Verrouill. commandes	Verrouill. modif expo (vitesse d'obturation, valeur d'ouverture, sensibilité ISO, Correction IL,  , Verrouillage AE) Prévention erreur manip ( ,  ,  ,  ,  , MENU)

Réglage du Format fichier ponctuel

Vous pouvez modifier temporairement le format de fichier en appuyant sur le bouton durant la prise de vue. Sélectionnez le format de fichier à modifier lorsque l'utilisateur appuie sur le bouton pour chaque réglage [Format de fichier].

1 Sélectionnez **[Format fichier ponctuel]** à l'étape 3 de « Réglage du fonctionnement du bouton » (p.102).



2 Appuyez sur **INFO** sur l'écran **[Bouton Fx]**.
L'écran **[Format fichier ponctuel]** apparaît.

3 Effectuez les réglages **[Options JPEG]**, **[Options RAW]** et **[Options RAW+JPEG]**.

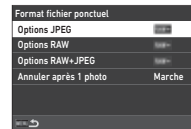
Sélectionnez le format de fichier à modifier à chaque fois que vous appuyez sur le bouton.



4 Procédez au réglage de **[Annuler après 1 photo]**.

Marche	Le format de fichier revient au réglage [Format de fichier] dans le menu  5 après la prise d'une photo.
Arrêt	Le format de fichier est maintenu jusqu'à ce que les opérations ci-dessous soient effectuées. <ul style="list-style-type: none"> Éteignez l'appareil. Passage entre les modes utilisateur Réglage de l'appareil en mode prise de vue. Réglage de l'appareil en mode .

5 Appuyez deux fois sur **MENU**.
L'appareil revient à l'état de veille.

⚠ Attention

- Le bouton auquel la fonction Format fichier ponctuel sera attribuée ne peut pas être utilisé lorsque l'option [Options de carte mémoire] est réglée sur [RAW/JPEG distincts] dans le menu  5.(p.48)

Réglage des fonctionnements de la mise au point automatique et Verrouillage AE

C2

Vous pouvez régler l'utilisation des boutons et la durée de réglage pour la mise au point automatique et Verrouillage AE dans [Réglages AF/Verrouil.AE] du menu **C2**.

Les réglages suivants peuvent être effectués pour [Photo].



Déclencheur/Bouton AF	Règle les opérations à effectuer lorsque l'utilisateur appuie sur SHUTTER à mi-course ou lorsqu'il appuie sur AF .
Verrouill.AE pr. de vue	Définit le temps pour verrouiller la valeur d'exposition.



En mode **■**, la fonction **AF** est fixée sur un fonctionnement à mise au point automatique. Réglez cette fonction si vous souhaitez procéder à la mise au point automatique avec **SHUTTER**.

🔔 Aide-mémoire

- Si un objectif capable d'effectuer un suivi AF est monté sur l'appareil, vous pouvez activer et désactiver le fonctionnement de suivi en appuyant sur **OK** durant l'enregistrement d'une séquence vidéo.

Réglage du fonctionnement E-Dial

C2

Pour chaque mode d'exposition, vous pouvez régler les fonctions pour les moments auxquels vous tournez  ou , lorsque vous appuyez sur **■**, lorsque [E-Dial] est réglé sur Fonction intelligente et lorsque vous tournez .

1 Sélectionnez l'option [Programmation d'E-Dial] dans le menu **C2**, et appuyez sur **▶**.

L'écran [Programmation d'E-Dial] apparaît.

2 Sélectionnez [Photo] ou [Vidéo], puis appuyez sur **▶**.

L'écran de sélection du mode d'exposition apparaît.

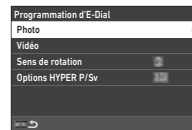

3 Utilisez **◀▶** pour choisir un mode d'exposition, puis appuyez sur **OK**.

Les réglages suivants sont affichés.

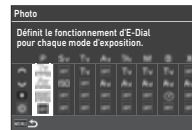

4 Sélectionnez [Fonctionnement de base] et appuyez sur **▶**.



5 Utilisez **▲▼** pour sélectionner la combinaison de fonctions à utiliser lorsque l'utilisateur tourne , ou et lorsqu'il appuie sur **■**.



Tv	Modifie la vitesse d'obturation.
Tv SHIFT	Règle la vitesse d'obturation.
Av	Modifie la valeur d'ouverture.
Av SHIFT	Change la valeur d'ouverture.

	Modifie la sensibilité ISO.
	Ajuste automatiquement la sensibilité ISO.
	Change la sensibilité ISO.
	Corrige la valeur d'exposition.
	Réinitialise la valeur d'exposition corrigée.
	Exécute le changement de programme.
	Exécute le Ligne de programme.
	Fait passer l'appareil en mode Hyper.
	Fait passer l'appareil en mode Hyper avancé.
	Annule le mode Hyper.
	Active/désactive l'exposition minutée.
	Non disponible

6 Appuyez sur **OK**.

L'écran de l'étape 4 apparaît de nouveau.
Lorsque [E-Dial] est réglé pour la Fonction intelligente, procédez au réglage [Molette S.Fn (E-Dial)].

7 Appuyez sur **MENU**.

L'écran de l'étape 3 apparaît de nouveau.
Répétez les étapes 3 à 7.

8 Appuyez trois fois sur le bouton **MENU**.

Aide-mémoire

- Vous pouvez vérifier les fonctions attribuées à chaque molette depuis l'écran d'état.
- Lorsque vous attribuez une fonction à , attribuez [E-Dial] à [Fonction intelligente] dans le menu **C2**. (p.106)
- Si vous sélectionnez [Sens de rotation] sur l'écran de l'étape 2, vous pouvez inverser l'effet obtenu en tournant ou .
- Si vous sélectionnez [Options HYPER P/Sv] sur l'écran de l'étape 2, vous pouvez définir le fonctionnement de l'appareil lorsque ce dernier entre en mode Hyper en mode **P** ou **Sv**.

Standard	Détermine l'exposition en mettant en priorité les dernières vitesse d'obturation et valeur d'ouverture à avoir été modifiées.
Avancé	Fixe les paramètres d'exposition modifiés : sensibilité ISO, vitesse d'obturation et valeur d'ouverture. Lorsque tous les paramètres ont été modifiés, l'appareil entre en mode Hyper M .

Réglage de la fonction intelligente

C2

Vous pouvez enregistrer cinq fonctions pour la Fonction intelligente.

1 Sélectionnez l'option [Fonction intelligente] dans le menu C2, et appuyez sur ►.

L'écran [Fonction intelligente] apparaît.

2 Choisissez un numéro de fonction compris entre [Fonction 1] et [Fonction 5], puis appuyez sur ►.

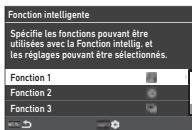

3 Utilisez ▲▼ pour sélectionner la fonction à attribuer à chaque numéro de fonction.

Les fonctions suivantes peuvent être attribuées.

Vous pouvez enregistrer jusqu'à six réglages par fonction.

Vous pouvez également enregistrer l'ordre des réglages.

Annuler	Balance des blancs *2
AF utilisateur *1 *2	Déclenchement *2
Mode AF	Simulateur filtre AA *2
Zone AF active *2	Prise de vue HDR *2
Maintien du statut AF *2	Résol. décalage pixel *2
Aide à la mise au point *2	Rogner
Mesure de l'exposition *2	Personnalisation image *2
E-Dial *3	Shake Reduction *2
Sensibilité ISO	Agrandir l'affichage
Correction IL	Guide de cadrage
Compens. expo flash	Réglage affichage ext.
Ligne de programme *2	

*1 L'appareil fonctionne avec les réglages [Mode AF], [Zone AF active] et [Maintien du statut AF] effectués à l'avance dans [AF avec le viseur].

*2 Appuyez sur **INFO** pour effectuer des réglages détaillés.

*3 Vous pouvez modifier la sensibilité ISO et les valeurs de correction de l'exposition enregistrées à l'avance pour chaque mode d'exposition en tournant **Q**.

4 Appuyez sur **OK**.

L'écran de l'étape 2 apparaît de nouveau.

Répétez les étapes 2 à 4.

5 Appuyez deux fois sur **MENU**.

Personnalisation de l'écran de contrôle

C5

Vous pouvez personnaliser les fonctions affichées sur l'écran de contrôle.

Certaines fonctions des menus **Q**, **M** et **N** peuvent être enregistrés comme éléments de l'écran de contrôle.

1 Sélectionnez [Écran de contrôle] dans le menu C5, et appuyez sur ►.

2 Sélectionnez [Photo] ou [Vidéo], puis appuyez sur ►.

L'écran de personnalisation de l'écran de contrôle apparaît.

3 Utilisez ▲▼◀▶ pour sélectionner la fonction à modifier.



4 Appuyez sur **OK**.

Les fonctions sélectionnables s'affichent dans le menu contextuel.

5 Utilisez ▲▼ pour sélectionner la fonction à enregistrer.

Sélectionnez **[--]** si vous ne voulez enregistrer aucune fonction.



6 Appuyez sur **OK**.

L'écran de l'étape 3 apparaît de nouveau.

Appuyez sur **Q** pour réinitialiser les fonctions par défaut.

7 Appuyez trois fois sur le bouton **MENU**.

☉ Aide-mémoire

- Si vous affichez l'écran de contrôle en mode veille, vous pouvez afficher l'écran de l'étape 3 en appuyant sur **Q** afin de personnaliser l'écran de contrôle.

Réglage de l'affichage de l'écran, de l'éclairage des voyants et des sons

Détecteur oculaire

C4

Vous pouvez régler le fonctionnement de l'appareil lorsque le détecteur oculaire détecte l'œil de l'utilisateur. Pour ce faire, utilisez l'option [Détecteur oculaire] du menu C4.

Lier l'affichage de l'écran	Désactive le rétroéclairage de l'écran lorsque le détecteur oculaire détecte l'œil de l'utilisateur.
AE avec détecteur ocul.	Débute la mesure lorsque le détecteur oculaire détecte l'œil de l'utilisateur.
Sensibilité de détection	Définit la sensibilité de détection du détecteur oculaire.

Affichage du viseur

C4

Vous pouvez régler l'écran sur le viseur dans [Affichage du viseur] du menu C4.

Écran du viseur	Définit la combinaison des éléments d'affichage, notamment le guide de cadrage, le niveau électronique, le cadre AF, le cadre de mesure spot, les points AF et les icônes Fonction intelligente(p.107).
Type niveau électro.	Règle le type de niveau électronique sur [Niveau + inclinaison] ou [Niveau].
Éclairage du viseur	Définit si le viseur doit être éclairé ou non. Si l'option [Auto] est définie, le viseur s'illumine uniquement dans les endroits sombres.
Affich. info hors FOV	Définit si des informations, comme la valeur d'exposition, doivent s'afficher ou non à l'extérieur du champ de vue sur le viseur.

Réglage de l'affichage sur l'écran du viseur

Vous pouvez choisir l'affichage du viseur parmi quatre modèles enregistrés. Vous pouvez également modifier les éléments à afficher pour chaque modèle.

1 Sélectionnez [Écran du viseur] dans [Affichage du viseur] du menu C4, puis appuyez sur ►.

L'écran [Écran du viseur] apparaît.

2 Sélectionnez [Modèle affichage actuel] et appuyez sur ►, puis choisissez un modèle entre F1 to F4.

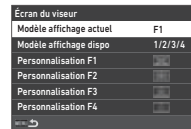

3 Lors de la personnalisation des éléments d'affichage, sélectionnez une option entre [Personnalisation F1] et [Personnalisation F4], puis appuyez sur ►.

Vous pouvez ensuite choisir le style de quadrillage, et activer ou désactiver l'affichage de chacun des éléments.

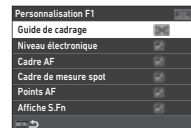

4 Appuyez quatre fois sur MENU.

● Aide-mémoire

- Vous pouvez facilement changer de modèle d'écran du viseur via la Fonction intelligente ou l'écran de contrôle. Si vous ne souhaitez pas utiliser certains modèles, sélectionnez [Modèle affichage dispo] sur l'écran de l'étape 2, et réglez sur (Arrêt).

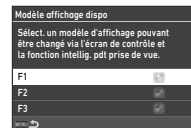

6

Réglages

Vous pouvez régler l'éclairage de l'écran LED dans [Écran LCD] du menu **C4**.

Luminosité de l'éclairage	Règle la luminosité de [Faible] à [Forte].
Éclairage écran LCD	[Auto] : active l'éclairage de l'écran LCD au début de la mesure, lorsque l'utilisateur effectue une prise de vue avec le viseur. [Manuel] : active l'éclairage de l'écran LCD lorsque l'utilisateur appuie sur le bouton auquel la fonction [Éclairage écran LCD] a été attribuée dans [Bouton Fx] du menu C2 . [Arrêt] : désactive l'éclairage de l'écran LCD.

Affichage de l'écran

C4

Vous pouvez régler les informations affichées sur l'écran via l'option [Affichage de l'écran] du menu **C4**.

Réglages de couleurs	Permet de régler la [Couleur] et le [Style] de l'écran d'état et de l'écran de contrôle.
Écran d'état	Définit les paramètres [Rotation auto affichage], [Niveau électronique], [Type niveau électro.] et [Design niv électronique].
Live View	Définit les paramètres [Affichage info p.de vue], [Type niveau électro.], [Design niv électronique] et [Réduct° scintillement].
Affichage info lecture	Définit les informations à afficher lorsque l'utilisateur change d'écran avec INFO en mode lecture.
Guide de cadrage	Définit les paramètres [Style quadrillage] et [Couleur du quadrillage] des lignes du quadrillage affichées lors des prises de vue effectuées avec Live View et en mode lecture.

Réglage de l'affichage Live View

Vous pouvez choisir l'affichage de Live View parmi trois modèles enregistrés. Vous pouvez également modifier les éléments à afficher pour chaque modèle.

1 Sélectionnez [Live View] dans [Affichage de l'écran] du menu **C4**, puis appuyez sur ►.

L'écran [Live View] apparaît.

2 Sélectionnez [Affichage info p.de vue] et appuyez sur ►.

3 Sélectionnez [Modèle affichage actuel] et appuyez sur ►, puis choisissez un modèle entre L1 et L3.

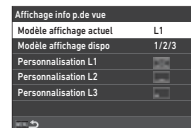

4 Lors de la personnalisation des éléments d'affichage, sélectionnez une option entre [Personnalisation L1] et [Personnalisation L3], puis appuyez sur ►.

Il est possible d'activer ou de désactiver l'affichage de chaque élément.

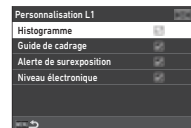

5 Appuyez quatre fois sur **MENU**.

🔍 Aide-mémoire

- Vous pouvez changer les informations de prise de vue de Live View en appuyant sur **INFO** lors de la prise de vue. Si vous ne souhaitez pas utiliser certains modèles, sélectionnez [Modèle affichage dispo] sur l'écran de l'étape 3, et réglez sur **□** (Arrêt).

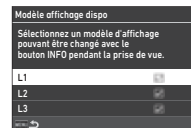

Vous pouvez régler la luminosité, la saturation et la balance des couleurs de l'écran.

1 Sélectionnez [Ajustement de l'écran] dans le menu ↩ 2, et appuyez sur ►.

L'écran de réglage de l'écran apparaît.

2 Réglez chaque élément.



Opérations possibles

▲▼	Sélectionne un élément.
◀▶	Règle la valeur.
INFO	[Luminosité] : permet de basculer entre le réglage automatique et le réglage manuel.
⏏	Réinitialise la valeur au réglage par défaut.

3 Appuyez sur OK.

⚠ Attention

- Il est impossible de régler le réglage [Luminosité] lorsque la luminosité de l'écran est réglée via l'option [Réglage affichage ext.] du menu ↩ 2.

🧠 Aide-mémoire

- Le détecteur oculaire est utilisé lorsque l'ajustement automatique (réglage par défaut) est sélectionné pour [Luminosité]. Si le détecteur oculaire se trouve à l'ombre ou est exposé à une lumière forte, il est possible que vous ne puissiez pas régler correctement la luminosité. Si vous souhaitez ne pas modifier la luminosité automatiquement, utilisez l'ajustement manuel.

Vous pouvez régler l'affichage et le fonctionnement de « Affichage immédiat » s'affichant immédiatement après une prise de vue dans [Affichage immédiat] du menu C 4.

Durée d'affichage	Définit la durée d'affichage de Affichage immédiat. Si [Durée d'affichage] est réglé sur [Garder], Affichage immédiat s'affiche jusqu'à la prochaine opération.
Agrandir l'affichage	Affiche l'image agrandie avec pendant Affichage immédiat.
Enreg. RAW (bouton RAW)	Enregistre les données RAW avec RAW pendant Affichage immédiat.
Suppr img (bout. Suppr)	Supprime l'image affichée avec pendant Affichage immédiat.
Gérer img (bouton AE-L)	Affiche l'écran de gestion des fichiers (pour [Supprimer], [Enreg donn. RAW], [Protéger] et [Réservat. transfert]) avec AE-L durant la Affichage immédiat.
Histogramme	Affiche l'histogramme pendant Affichage immédiat.
Alerte de surexposition	Affiche l'alerte de surexposition durant Affichage immédiat.

Pour définir le fonctionnement de l'appareil lorsque vous zoomez sur l'écran, utilisez l'option [Agrandir l'affichage] du menu C 4.

Zoom rapide	[Agrandiss. affichage] : règle l'agrandissement de l'affichage pour la fonction de zoom rapide. [Déclenchement du zoom] : règle le fonctionnement du déclenchement pour la fonction de zoom rapide.
Agrandissement MAP	Effectue un zoom de l'écran en centrant le point mis au point.

Affichage avertissement

C4

Vous pouvez choisir d'afficher l'icône d'avertissement sur le viseur et sur l'écran et l'affichage LCD via l'option [Affichage avertissement] du menu **C4**.

Avvert. verr. déclench.	Affiche l'icône d'avertissement lorsqu'il est impossible de déclencher l'obturateur en raison d'un manque d'espace sur la carte mémoire ou d'un autre problème.
Avvert. tempo déclench	Affiche l'icône d'avertissement lorsqu'il est impossible de déclencher l'obturateur immédiatement car [Retardateur/ Télécomm.] est activé dans l'option [Mode de déclenchement] du menu C4 ou en raison d'autres problèmes.
Avvert. traitement image	Affiche l'icône d'avertissement lorsqu'une fonction est activée pour laquelle le traitement de l'image prend trop de temps après la prise de vue, comme [Prise de vue HDR] et [Résol. décalage pixel] dans le menu C4 .

Voyants lumineux

 3

Vous pouvez définir si vous souhaitez que chaque témoin de [Voyants lumineux] du menu ** 3** s'allume ou non.

Retardateur	Fait clignoter les voyants durant le compte à rebours pour une prise de vue avec [Retardateur (12 sec)], [Retardateur (2 sec)] ou [Télécommande (3 sec)] dans [Mode de déclenchement] du menu C4 .
Télécommande	Fait clignoter les voyants durant la veille pour une prise de vue effectuée avec [Télécommande] dans [Mode de déclenchement] du menu C4 .
Unité GPS	Allume les voyants lorsque l'unité GPS est montée sur l'appareil.

Effets sonores

 3

Vous pouvez régler le volume sonore des bips dans [Volume effets sonores] (0 à 5), et activer ou désactiver les bips sonores dans [Régl. effets sonores] du menu ** 3**.

Son obtur. électronique	Produit un son obturateur lors d'une prise de vue effectuée avec [Résol. décalage pixel] dans le menu C4 .
Mise au point effectuée	Définit si un bip sonore doit être émis ou non lorsque le sujet est net.
Verrouillage AE	Définit si un bip sonore doit être émis ou non lorsque la valeur d'exposition est verrouillée.
Compte à rebours	Émet un bip sonore durant le compte à rebours pour une prise de vue effectuée avec [Retardateur] ou [Télécommande (3 sec)] dans [Mode de déclenchement] du menu C4 .
Miroir levé	Émet un bip sonore durant une prise de vue effectuée avec miroir verrouillé via l'option [Prise vue miroir verr.] dans [Mode de déclenchement] du menu C4 .
Fctmt du bouton Fx	Émet un bip sonore lorsque l'utilisateur appuie sur le bouton Fx, auquel la fonction [Format fichier ponctuel], [Rogner], [Shake Reduction], [Corr° ligne horiz. auto], [Fct écran tactile], [Éclairage du viseur], [Éclairage écran LCD], [Niveau électronique], [Affichage nocturne] ou [Réglage LAN sans fil] est attribuée.

Sélection des réglages à enregistrer dans l'appareil

C5

Les valeurs de réglage de la plupart des fonctions de l'appareil sont enregistrées même si l'utilisateur éteint l'appareil. Pour les réglages des fonctions suivantes, vous pouvez choisir d'enregistrer les réglages (☑) : Marche) ou de rétablir les réglages à leurs valeurs par défaut (☐ : Arrêt) lorsque l'utilisateur éteint l'appareil. Procédez aux réglages dans [Mémoire] du menu C5.

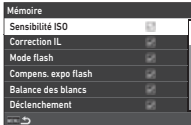

Sensibilité ISO	Filtre numérique
Correction IL	Clarté
Mode flash	Ton de peau
Compens. expo flash	Ajustement composi ^o
Balance des blancs	Affichage info p.de vue
Déclenchement	Affichage info lecture
Retardateur/Télécomm.	Image pour la lecture
Prise de vue HDR	Verrouill. commandes
Résol. décalage pixel	Réglage affichage ext.
Rogner	Affichage nocturne
Personnalisation image	

🕒 Aide-mémoire

- Lorsque l'utilisateur utilise l'option [Réinitialiser] du menu 1/8, tous les réglages de [Mémoire] reprennent leurs valeur par défaut.

Réglages de gestion des fichiers

Spécification des réglages des dossiers/fichiers

1

Créer un nouveau dossier

Lorsque l'utilisateur sélectionne l'option [Créer un nouveau dossier] dans le menu 1/1, un dossier est créé avec un nouveau numéro lorsque l'image suivante est enregistrée.

⚠ Attention

- Vous ne pouvez pas créer successivement plusieurs dossiers.

🕒 Aide-mémoire

- Un nouveau dossier est automatiquement créé dans les cas suivants.
 - Si [Mode de déclenchement] est réglé sur [Intervallomètre] dans le menu 1/4 (p.71)
 - Lorsque [Save Interim Images] est réglé sur [Non compos] ou [Composite] dans [Compo par intervalle] of [Mode de déclenchement] du menu 1/4 menu (p.72)
 - Lorsque la fonction [Développement RAW] du menu 1/4 est exécutée depuis l'écran d'affichage multi-image, l'écran d'affichage de dossier ou l'écran d'affichage de la date de prise de vue (p.92)

9

Réglages

Nom du dossier

Lorsque des images sont prises avec cet appareil, un dossier est créé automatiquement et les images prises y sont enregistrées. Chaque nom de dossier est composé d'un nombre séquentiel de 100 à 999 et d'une chaîne de cinq caractères.

La chaîne de caractères du nom de dossier peut être modifiée.

1 Sélectionnez [Nom du dossier] dans le menu , et appuyez sur .

L'écran [Nom du dossier] apparaît.

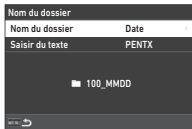

2 Sélectionnez [Date] ou [Facultatif] pour [Nom du dossier], puis appuyez sur .

Date	Les quatre chiffres du mois et du jour de la date de prise de vue sont repris après le numéro du dossier. Le mois et le jour apparaissent en fonction du format de date réglé dans [Réglage de la date] du menu  7. Exemple) 101_0125 : le dossier contient les images prises le 25 janvier
Facultatif	Une chaîne de cinq caractères définis librement est indiquée après le numéro du dossier. (Réglage par défaut : PENTX) Exemple) 101PENTX

L'écran de l'étape 1 apparaît de nouveau.

Si vous sélectionnez [Date] ou que vous n'avez pas besoin de changer la chaîne de caractères, passez à l'étape 6.

3 Appuyez sur pour sélectionner l'option [Saisir du texte], puis appuyez sur .





L'écran de saisie de texte apparaît.

4 Changez le texte.

Saisissez cinq caractères alphanumériques d'un octet.



Opérations possibles

-   Déplace le curseur.
-  Bascule entre les caractères alphabétiques et numériques.
-  Saisit un caractère au niveau de la position du curseur.

5 Après avoir saisi le texte, appuyez .

L'écran de l'étape 1 apparaît de nouveau.

6 Appuyez deux fois sur .

Aide-mémoire

- Un dossier portant un nouveau numéro est créé lorsque le nom du dossier est modifié.

Attention

- Le nombre maximum de dossiers est 999. Lorsque le nombre de dossiers atteint 999, vous ne pouvez pas prendre de nouvelles images si vous essayez de modifier le nom du dossier ou de créer un nouveau dossier, ou lorsque le nombre de noms de fichiers atteint 9999. Dans ce cas-là, procédez à l'opération [Réinit. numérotation] dans le menu  1.

Nom de fichier

Une des chaînes de caractères suivantes est utilisée comme préfixe du nom de fichier en fonction du réglage de [Espace de couleurs] dans le menu .

Espace de couleurs	Nom de fichier
sRGB	IMGP*****.JPG
AdobeRGB	_IMG*****.JPG

Les quatre premiers caractères peuvent être remplacés par une chaîne de caractères de votre choix.

1 Sélectionnez [Nom de fichier] dans le menu , et appuyez sur .

L'écran [Nom de fichier] apparaît.

2 Sélectionnez [Photo] ou [Vidéo], puis appuyez sur .

L'écran de saisie de texte apparaît.

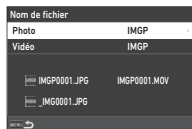

3 Changez le texte.

Vous avez la possibilité de saisir jusqu'à quatre caractères alphanumériques pour la première partie du nom du fichier, et les astérisques représentent les chiffres qui augmentent automatiquement photo après photo.

 Saisie de texte (p.112)

4 Appuyez deux fois sur **MENU**.

Aide-mémoire

- Lorsque [Espace de couleurs] est réglé sur [AdobeRGB], le préfixe du nom de fichier est « _ » et les trois premiers caractères de la chaîne de caractères saisie deviennent le nom du fichier.
- Pour les séquences vidéo, indépendamment du réglage de [Espace de couleurs], le nom du fichier est « IMGP*****.MOV » ou celui comprenant la chaîne de caractères saisis.

Numérotation séquentielle

L'option [Numérotat°séquentielle] du menu  vous permet de définir s'il faut poursuivre la numérotation séquentielle pour les noms de dossiers et de fichiers, même si un nouveau dossier est créé ou que les cartes mémoire sont remplacées.

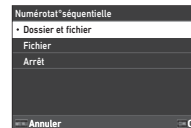

Le numéro de série est conservé ou réinitialisé aux minutages suivants, en fonction du réglage [Numérotat°séquentielle].

Numérotat° séquentielle	En cas de création d'un nouveau dossier	En cas de remplacement des cartes mémoire	
	N° de fichier	Nom du dossier	N° de fichier
Dossier et fichier	Poursuivre	Poursuivre	Poursuivre
Fichier	Poursuivre	Réinitialiser	Poursuivre
Arrêt	Réinitialiser	Réinitialiser	Réinitialiser

Réinit. numérotation

Si l'utilisateur prend une nouvelle photo après avoir exécuté la fonction [Réinit. numérotation] du menu , un dossier portant un nouveau numéro de dossier sera créé, et le numéro de fichier débute à 0001.

Aide-mémoire

- Lorsque le numéro de fichier 9999 est atteint, un nouveau dossier est créé et le numéro de fichier est réinitialisé.

Réglage des informations de copyright



Vous pouvez définir les informations relatives au photographe et au copyright intégrées dans les données Exif.

1 Sélectionnez [Informations de copyright] dans le menu , et appuyez sur .

L'écran [Informations de copyright] apparaît.

2 Sélectionnez [Ajouter infos copyright] et appuyez sur , sélectionnez [Marche] ou [Arrêt], puis appuyez sur .

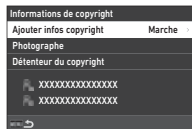

3 Sélectionnez [Photographe] ou [Défendeur du copyright], puis appuyez sur .

L'écran de saisie de texte apparaît.

4 Changez le texte.

Vous pouvez saisir jusqu'à 32 caractères alphanumériques et symboles d'un octet.

 Saisie de texte (p.100)

5 Appuyez deux fois sur .

Aide-mémoire

- Vous pouvez vérifier les informations Exif dans le menu « Affichage des informations détaillées » en mode lecture (p.15) ou à l'aide du logiciel fourni « Digital Camera Utility 5 ».

Restrictions concernant l'association de fonctions spéciales

: Limité X : Indisponible

		Simulateur filtre AA	Prise de vue HDR	Résol. décalage pixel	ASTRO-TRACER	Filtre numérique/ Clarté/ Ton de peau	Correction distorsion/ Correction diffraction	Enreg donn. RAW
Mode de déclenchement	Rafale	# ^{*1}	X	X	X			X
	Bracketing	# ^{*1}	X	X	X			# ^{*2}
	Prise vue miroir verr.	# ^{*1}	X					
	Surimpression	# ^{*1}	X	X	X	X	X	
	Intervallomètre	# ^{*1}		X	X			# ^{*2}
	Compo par intervalle	# ^{*1}	X	X	X	X	X	# ^{*2}
Simulateur filtre AA			X	X	# ^{*1}			# ^{*2}
Prise de vue HDR		X		X	X	X		
Résol. décalage pixel		X	X		X	X		

*1 [Bracketing] n'est pas disponible.

*2 Seule la dernière vue peut être sauvegardée.

Fonctions disponibles avec les différents objectifs

Tous les modes de capture sont disponibles lorsque vous utilisez un objectif D FA, DA, DA L, FA ou FA J, ou lorsqu'un objectif avec une position **A** est utilisé avec la bague d'ouverture réglée sur la position **A**.

Lorsque des objectifs autres que ceux indiqués ci-dessus sont utilisés, ou lorsqu'un objectif avec une position **A** est utilisé dans une autre position que **A**, les restrictions suivantes s'appliquent.

✓: Disponible # : Limité ✗: Indisponible

Objectif [Type de montage]	D FA	FA*6	F*6	A	M
	DA DA L	FA J			P
Fonction	[KAF] [KAF2] [KAF3] [KAF4]	[KAF] [KAF2]	[KAF]	[KA]	[K]
Mise au point automatique (Objectif uniquement) (avec adaptateur AF 1,7x)*1	✓ —	✓ —	✓ —	— #	— #
Mise au point Manuel (avec témoin de mise au point) ² (avec dépoli de visée)	✓	✓	✓	✓	✓
Retouche manuelle du point	# ⁴	✗	✗	✗	✗
Zone AF active [Zone auto]	✓	✓	✓	✗ ⁹	✗ ⁹
Mesure de l'exposition [Multizone]	✓	✓	✓	✓	✗
Modes P/Sv/Tv/Av/TAv	✓	✓	✓	✓	# ¹⁰
Mode M	✓	✓	✓	✓	#
Flash automatique P-TTL ³	✓	✓	✓	✓	✗
Zoom motorisé	—	# ⁷	—	—	—
Obtention automatique des informations de distance focale de l'objectif	✓	✓	✓	✗	✗
Correction de l'objectif	# ⁵	# ⁸	✗	✗	✗

- *1 Objectifs ayant une ouverture maximale de F2,8 ou plus rapide. Uniquement disponible à la position **A**.
- *2 Objectifs ayant une ouverture maximale de F5,6 ou plus rapide.
- *3 Disponible lors de l'utilisation de l'AF540FGZ, l'AF540FGZ II, l'AF360FGZ, l'AF360FGZ II, l'AF201FG, l'AF200FG ou l'AF160FC.
- *4 Uniquement disponible avec les objectifs compatibles.
- *5 [Correction distorsion] et [Corr. illum. périph.] sont désactivés si vous utilisez un objectif DA FISH-EYE 10-17 mm.
- *6 Pour utiliser un objectif FA DOUX 28 mm F2,8, FA DOUX 85 mm F2,8 ou F DOUX 85 mm F2,8, réglez [Utilis. bague diaphr.] sur [Marche] dans le menu **C6**. Vous pouvez prendre des photos avec l'ouverture que vous avez définie mais uniquement dans la plage d'ouverture manuellement réglable.
- *7 Le zoom automatique et le zoom prédéfini sont désactivés.
- *8 La Correction de l'objectif est disponible avec les objectifs FA (seuls [Correction distorsion] et [Ajust aberr. chrom lat.] peuvent être utilisés lorsque la bague de diaphragme est réglée à une position autre que **A**):
FA*24 mm F2 AL [IF], FA 28 mm F2.8 AL, FA 31 mm F1.8 Limited, FA 35 mm F2 AL, FA 43 mm F1.9 Limited, FA 50 mm F1.4, FA 77 mm F1.8 Limited, FA*85 mm F1.4 [IF], FA*200 mm F2.8 ED [IF], FA*MACRO 200 mm F4 ED, FA*300 mm F2.8 ED [IF], FA*300 mm F4.5 ED [IF], FA*400 mm F5.6 ED [IF], FA*600 mm F4 ED [IF], FA*28-70 mm F2.8 ED [IF], FA*80-200 mm F2.8 ED [IF], and FA*250-600 mm F5.6 ED [IF].
- *9 Fixé sur [Spot].
- *10 **Av** avec ouverture réglée sur grand ouvert. (La bague de diaphragme n'a aucun effet sur la valeur réelle de l'ouverture.)

⚠ Attention

- Lorsque le réglage de la bague de diaphragme est autre que **A** ou bien lorsqu'un objectif sans position **A** ou des accessoires comme un tube allonge sont utilisés, l'appareil ne fonctionne que si [Utilis. bague diaphr.] est réglé sur [Marche] dans le menu **C6**. Reportez-vous à « Utilisation de la bague de diaphragme » (p.118) pour plus détails.
- Lorsqu'un objectif rétractable est monté et qu'il n'est pas déployé, vous ne pouvez pas prendre d'images ou utiliser certaines fonctions. Si l'objectif se rétracte pendant la prise de vue, l'appareil cesse de fonctionner.

Noms des Objectif et noms des montures

	Monture	Nom de Objectif	Type de Objectif
MF	S	S	Pour taille plein format 35 mm
	K	P, M	
	KA	A	
AF	KAF	D FA	Pour taille plein format 35 mm
		DA	Pour taille APS-C Sans la bague de diaphragme
		FA	Pour taille plein format 35 mm Non compatible avec zoom motorisé
		FA J	Pour taille plein format 35 mm Sans la bague de diaphragme
		F	Pour taille plein format 35 mm
	KAF2	DA	Pour taille APS-C Compatibilité avec le moteur intégré Sans la bague de diaphragme
		FA	Pour taille plein format 35 mm Compatible avec zoom motorisé
	KAF3 KAF4	D FA	Pour taille plein format 35 mm Spécifique au moteur intégré Sans la bague de diaphragme
		DA	Pour taille APS-C Spécifique au moteur intégré Sans la bague de diaphragme

- Les objectifs DA avec motorisation et les objectifs FA avec zoom motorisé utilisent la monture KAF2. (Parmi ces objectifs, les objectifs sans coupleur AF utilisent la monture KAF3.)
- La monture KAF3 équipée d'un mécanisme de diaphragme électromagnétique au lieu d'un levier de contrôle de l'ouverture est dénommée monture KAF4.
- Les objectifs à focale unique FA ainsi que les objectifs DA et DA L sans motorisation et D FA, FA J et F utilisent la monture KAF.

Reportez-vous aux manuels des objectifs concernés pour plus de précisions.

Restrictions concernant le choix des Points AF

Lorsque les objectifs suivants sont utilisés, il est impossible d'utiliser les points AF des deux côtés lors d'une prise de vue avec le viseur.

Points AF pour objectifs de type A

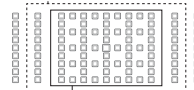

Reportez-vous au site Internet de RICOH IMAGING pour obtenir les toutes dernières informations.

Points AF pour objectifs de type B

(À compter de octobre 2020)

Type	Objectif
A	smc PENTAX-F 35-70 mmF3.5-4.5
	smc PENTAX-F 35-80 mmF4-5.6
	smc PENTAX-FA 28 mmF2.8AL
	smc PENTAX-FA 28 mmF2.8 soft
	smc PENTAX-FA 35-80 mmF4-5.6
	smc PENTAX-FAJ 18-35 mmF4-5.6
	smc PENTAX-FAJ 28-80 mmF3.5-5.6
	smc PENTAX-DA FISH-EYE10-17 mmF3.5-4.5ED[IF]
	HD PENTAX-DA FISH-EYE10-17 mmF3.5-4.5ED
	smc PENTAX-DA 50-200 mmF4-5.6 ED
	smc PENTAX-DA 50-200 mmF4-5.6 ED WR
	smc PENTAX-DAL 50-200 mmF4-5.6 ED
B	smc PENTAX-DA 15 mmF4ED AL Limited
	HD PENTAX-DA 15 mmF4ED AL Limited
	smc PENTAX-DA 21 mmF3.2AL Limited
	HD PENTAX-DA 21 mmF3.2AL Limited
	HD PENTAX-DA 560 mmF5.6ED AW

Utilisation de la bague de diaphragme **C6**

L'obturateur peut être relâché même si la bague de diaphragme de l'objectif D FA, FA, F ou A n'est pas réglée sur la position **A** ou si un objectif sans position **A** est monté.

Réglez [Utilis. bague diaphr.] sur [Marche] dans le menu **C6**.

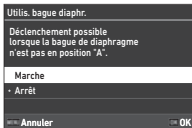

Sans le contrôle automatique de l'exposition, l'appareil fonctionne comme indiqué ci-dessous.

Sélecteur de mode	Fonctionnement de l'appareil
P, Sv, Av	Mode Av
Tv	Si la sensibilité ISO est réglée sur ISO Auto : mode TAv Si la sensibilité ISO est réglée à une valeur fixe : mode M
TAv	Mode TAv
M	Mode M
B	Mode B
X	Mode X

🔍 Aide-mémoire

- [F--] apparaît pour l'indicateur d'ouverture sur l'écran d'état, etc. Lorsque [Enreg. info d'ouverture] est réglé sur [Marche] dans le menu **C6**, la valeur d'ouverture réglée avec et et s'affiche, et seul « F » clignote.
- Réglez [Enreg. info d'ouverture] sur [Marche] dans le menu **C6** pour enregistrer la valeur d'ouverture réglée pour enregistrer avec , et dans les images capturées.

⚠ Attention

- Lors d'une prise de vue avec le contrôle automatique de l'exposition, tenez compte des points suivants.
 - Il est possible de prendre des photos avec la valeur d'ouverture définie mais un écart d'exposition peut se produire.
- Lors d'une prise de vue avec le viseur optique, il vous est impossible de vérifier la vitesse d'obturation et la sensibilité ISO avant de réaliser la prise de vue, car la mesure s'effectue immédiatement avant le déclenchement. Si vous réalisez une prise de vue avec Live View, vous pouvez vérifier la vitesse d'obturation et la sensibilité ISO avant la prise de vue, car l'ouverture est toujours limitée.
- Si vous montez un objectif avec un diaphragme automatique monté, l'ouverture est immédiatement limitée avant le déclenchement, ce qui provoque un retard du déclenchement.

Comment obtenir l'exposition correcte avec la bague de diaphragme non réglée sur **A**

L'exposition correcte peut être obtenue à l'aide des procédures suivantes lorsque la bague de diaphragme n'est pas réglée sur **A**.

- 1 Positionnez le sélecteur de mode sur **M**.
 - 2 Réglez la bague de diaphragme sur l'ouverture voulue.
 - 3 Appuyez sur .
- La vitesse d'obturation appropriée sera définie.
- 4 Si l'exposition correcte ne peut pas être obtenue, ajustez la sensibilité ISO.

La fonction Shake Reduction fonctionne en obtenant des informations sur l'objectif, comme la focale. Réglez la focale si vous utilisez un objectif dont la focale ne peut pas être obtenue automatiquement.

1 Réglez [Utilis. bague diaphr.] sur [Marche] dans le menu C6.

2 Éteignez l'appareil.

3 Montez un objectif sur l'appareil et allumez l'appareil.

L'écran [Distance focale MF] apparaît.

4 Utilisez ▲▼◀▶ pour régler la focale.

Vous pouvez également sélectionner la focale depuis l'historique de saisie en appuyant sur **INFO**.



5 Appuyez sur **OK.**

● Aide-mémoire

- Le réglage de la focale peut être modifié dans [Distance focale MF] du menu **C6**.
- Si vous utilisez un objectif à zoom, sélectionnez la focale réelle correspondant au réglage du zoom utilisé.
- Afin de ne pas saisir la focale au moment d'allumer l'appareil si l'objectif monté ne permet pas d'obtenir les informations de focale automatiquement, réglez [Entrer focale au démar.] sur [Arrêt] dans le menu **C6**.
- Afin d'enregistrer les informations de focale que vous saisissez dans l'image si l'objectif monté ne permet pas d'obtenir les informations de focale automatiquement, réglez [Utilis. bague diaphr.] sur [Marche] dans le menu **C6**.

Fonctions en cas d'utilisation d'un flash externe

L'utilisation des flashes externes suivants (en option) active divers modes flash, tels que le mode flash automatique P-TTL.

✓ : Disponible # : Limité ✗ : Indisponible

Flash compatible	AF540FGZ AF540FGZ II AF360FGZ AF360FGZ II	AF201FG AF200FG AF160FC
Fonction appareil		
Flash réduction des yeux rouges	✓	✓
Décharge flash auto *1	#*2	#*2
Basculement automatique sur la vitesse de synchronisation du flash	✓	✓
Réglage automatique de la valeur d'ouverture en mode P ou Tv	#*2	#*2
Flash automatique P-TTL	#*2	#*2
Synchro lente flash	✓	✓
Compens. expo flash	✓	✓
Lumière d'assistance AF du flash externe	#*3	✗
Synchro flash sur le deuxième rideau*4	✓	#*5
Synchro flash contrôle des contrastes	#*6	#*7
Flash asservi	#*6	✗
Synchro flash hautes vitesses	✓	✗
Prise de vues sans fil	#*6	✗

- *1 Seul le mode **AUTO** est disponible pour le Mode capture.
- *2 Disponible uniquement lorsque vous utilisez un objectif D FA, DA, DA L, FA, FA J, F ou A. (Lorsque vous utilisez un objectif avec une bague de diaphragme, réglez-la sur la position **A**.)
- *3 La lumière d'assistance AF n'est pas disponible avec le flash AF540FGZ ou AF360FGZ.
- *4 Vitesse d'obturation inférieure ou égale à 1/100 secondes.
- *5 Non disponible avec le flash AF200FG ou AF160FC.
- *6 Plusieurs flashes AF540FGZ, AF540FGZ II, AF360FGZ ou AF360FGZ II sont requis.
- *7 Disponible uniquement avec le flash AF540FGZ, AF540FGZ II, AF360FGZ ou AF360FGZ II.

⚠ Attention

- Les flashes avec polarité inversée (le contact central sur le sabot est la borne négative) ne peuvent pas être utilisés, sous peine d'endommager l'appareil et le flash.
- N'utilisez pas d'accessoires dotés d'un nombre différent de contacts comme la « prise sabot » pour ne pas provoquer de dysfonctionnements.
- L'utilisation de flashes d'autres fabricants peut entraîner une panne de l'appareil.

📌 Aide-mémoire

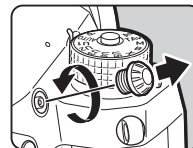

- Avec le flash AF540FGZ, AF540FGZ II, AF360FGZ ou AF360FGZ II, vous pouvez utiliser le flash synchro haute vitesse pour décharger le flash et prendre une photo à une vitesse d'obturation supérieure à 1/200 seconde. Réglez le mode d'exposition sur **Tv**, **TAv** ou **M**.
- En utilisant deux flashes externes (AF540FGZ, AF540FGZ II, AF360FGZ ou AF360FGZ II) ou plusieurs flashes externes, vous pouvez utiliser le mode sans fil pour des prises de vue en mode flash P-TTL sans raccorder les flashes avec un cordon. Dans ce cas, réglez le canal de l'appareil sur les flashes externes.
- Vous pouvez régler la vitesse de synchronisation du flash dans [Vitesse synchro mode X] du menu **C5**.
- Vous pouvez raccorder un flash externe à l'appareil avec un câble synchro en utilisant la prise X-sync. Retirez le cache 2P de la prise synchro pour raccorder un câble synchro à la prise synchro X.



Utilisation du GPS

Lorsque l'Unité GPS O-GPS1 en option est montée sur l'appareil, les informations GPS sont enregistrées dans les informations de prise de vue d'une image. En outre, il est possible d'utiliser la fonction « ASTROTRACER ».

Vous pouvez vérifier l'état du positionnement du GPS sur l'écran d'état et l'écran Live View.

	Positionnement 3D
	Positionnement 2D
	Aucun positionnement



Lorsqu'une photo est prise alors que le GPS est activé, les informations GPS sont enregistrées en interne dans le fichier image. Les informations GPS ne sont pas enregistrées dans le fichier vidéo. Vous pouvez vérifier les informations GPS dans « Affichage des informations détaillées » en mode lecture. (p.15)

⚠ Attention

- Les fonctions « Boussole électronique », « Navigation simple » et Synchronisation temporelle GPS » ne peuvent pas être utilisées avec cet appareil.

📖 Aide-mémoire





- Reportez-vous au manuel de l'unité GPS pour savoir comment monter l'unité et obtenir des informations sur les fonctions de l'unité.
- Procédez à l'étalonnage avec le GPS avant d'effectuer une prise de vue. Pour ce faire, utilisez l'option [Étalonnage] dans [Paramètres GPS] du menu  4 pour obtenir correctement les informations GPS.

Prise de vue de corps célestes (ASTROTRACER)

En adaptant le mouvement de l'unité de Shake Reduction intégrée à l'appareil au mouvement des corps célestes, ceux-ci peuvent être capturés comme des points individuels même si la prise de vue se fait avec un réglage exposition longue.

Réglage de ASTROTRACER



- Montez l'unité GPS sur l'appareil et allumez l'appareil.
- Sélectionnez [ASTROTRACER] dans le menu , et appuyez sur . L'écran [ASTROTRACER] apparaît.
- Sélectionnez [ASTROTRACER] et appuyez sur .
- Sélectionnez un type puis appuyez sur .

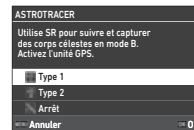

Type 1	Suit et capture des corps célestes en mode B en utilisant la fonction Shake Reduction.
Type 2	Suit et capture des corps célestes avec des réglages adaptés à la photographie de ciels étoilés en mode B avec la fonction Shake Reduction.

- Sélectionnez [Étalonnage précis] et appuyez sur . L'écran [Étalonnage précis] apparaît.

6 Faites pivoter l'appareil en suivant l'instruction qui s'affiche à l'écran.

Le résultat de l'étalonnage apparaît.

7 Appuyez sur **OK**.

L'écran de l'étape 4 apparaît de nouveau.

Si [Échec de l'étalonnage. Effectuez à nouveau l'étalonnage.] apparaît, changez le sens de l'appareil et effectuez de nouveau un étalonnage.

8 Appuyez deux fois sur **MENU**.

L'appareil revient à l'état de veille.

⚠ Attention

- Lorsque vous effectuez un étalonnage, veillez à ne pas faire tomber l'appareil. Enroulez la courroie autour de votre poignet ou prenez d'autres mesures de précaution.
- Si la batterie est retirée, effectuez de nouveau un étalonnage lorsque la batterie est remise en place.
- Comme l'environnement de champ magnétique varie en fonction du lieu de la prise de vue, un [Étalonnage précis] doit être effectué à chaque lieu de prise de vue.
- Le fait de changer l'objectif après un étalonnage peut avoir un effet sur l'environnement de champ magnétique. Dans ce cas, effectuez un nouvel étalonnage.

Lorsque l'écran est trop lumineux

Si vous effectuez des prises de vue dans l'obscurité sur une longue durée, modifiez le réglage [Réglage affichage ext.] dans le menu  2 pour réduire l'éblouissement.

Vous pouvez également éviter les reflets dans les yeux en cas de prise de vue dans un endroit sombre en réglant l'option [Affichage nocturne] sur [Marche] dans le menu  2.

Prise de vue avec ASTROTRACER



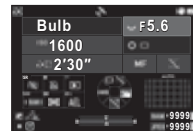

1 Réglez le mode d'exposition sur **B**.

L'ASTROTRACER est prêt pour utilisation.

2 Réglez les conditions de prise de vue.



Opérations possibles

- | | |
|---|--|
|  | Active/désactive l'exposition minutée. |
|  | Modifie l'heure d'exposition dans la plage allant de 0'01" à 5'00" lorsque l'exposition minutée est activée. |
|  | Modifie la valeur d'ouverture. |
|  | Effectue un étalonnage précis. |

3 Réglez la mise au point et appuyez sur **SHUTTER**.

Lorsque l'exposition minutée est activée, la prise de vue s'arrête automatiquement après que la durée définie s'est écoulée.

Si l'exposition minutée n'est pas réglée, l'exposition se poursuit lorsque l'utilisateur appuie sur **SHUTTER**.

⚠ Attention

- Cette fonction ne peut pas être utilisée avec d'autres fonctions. (p.115)
- Si les informations GPS n'ont pas été obtenues depuis le GPS, il sera impossible d'effectuer une prise de vue.

Problèmes de prise de vue



🌀 Aide-mémoire

- Dans de rares cas, l'appareil peut ne pas fonctionner correctement en raison de l'électricité statique par exemple. Ceci peut être corrigé en retirant la batterie et en la remettant en place. Si l'appareil fonctionne correctement après avoir suivi cette procédure, il n'a pas besoin d'être réparé.

Problème	Cause	Solution
L'appareil ne s'allume pas.	La batterie n'est pas installée correctement dans l'appareil.	Vérifiez l'orientation de la batterie.
	La batterie est faible.	Chargez la batterie.
Impossible de déclencher.	Il n'y a plus d'espace disponible sur la carte mémoire.	Introduisez une carte mémoire avec suffisamment d'espace ou supprimez les images superflues.
	Données en cours de traitement.	Attendez que le traitement soit terminé.
	La bague de diaphragme est réglée sur une position autre que A .	Réglez la bague du diaphragme de l'objectif sur la position A position, ou réglez [Utilis. bague diaphr.] sur [Marche] dans le menu C6 . (p.118)
	[Mode AF] est réglé sur [AF simple] et le sujet n'est pas mis au point.	Réglez la méthode de mise au point sur MF et ajustez manuellement la mise au point.

Problème	Cause	Solution
La mise au point automatique ne fonctionne pas.	Il est difficile de faire la mise au point sur le sujet.	AF ne fonctionne pas correctement sur des sujets présentant un faible contraste (ciel, murs blancs, etc.), des couleurs sombres, des motifs complexes, des objets qui se déplacent rapidement ou un paysage pris par une fenêtre ou un grillage. Verrouillez la mise au point sur un autre objet situé à la même distance que votre sujet, puis pointez sur le sujet et prenez la photo. Vous pouvez également utiliser MF .
	Le sujet est trop rapproché.	Éloignez-vous du sujet et prenez la photo.
Le flash ne se déclenche pas.	[Mode flash] est réglé sur [Décharge flash auto].	Si [Mode flash] est réglé sur [Décharge flash auto] dans le menu 4 , le flash ne se déclenche pas si le sujet est lumineux. Modifiez le réglage [Mode flash]. (p.77)
La carte mémoire n'est pas reconnue lorsque l'appareil est connecté à un ordinateur.	Le réglage [Réglage USB] est réglé sur [CD-ROM].	Réglez [Réglage USB] sur [MTP] dans le menu 4 . (p.97)
De la poussière ou de la saleté apparaît sur les images.	Le capteur CMOS est sale ou poussiéreux.	Activez [Système anti-poussière] dans le menu 6 . La fonction Système anti-poussière peut être activée chaque fois que l'appareil est allumé et éteint. Si le problème persiste, reportez-vous à Nettoyage du capteur (p.124).
Des défauts de pixels, comme des taches claires ou sombres, apparaissent sur l'image.	Ce sont des pixels défectueux du capteur CMOS.	Activez l'option [Détection de pixels morts] dans le menu 6 . Il faut environ 30 secondes pour corriger les pixels défectueux, donc assurez-vous d'avoir installé une batterie entièrement chargée.

Soulevez le miroir et ouvrez le diaphragme lors du nettoyage du capteur CMOS à l'aide d'une soufflette.

- 1 Mettez l'appareil hors tension et retirez l'objectif.**
- 2 Allumez l'appareil.**
- 3 Sélectionnez [Nettoyage du capteur] dans le menu  6, et appuyez sur .**
L'écran de confirmation apparaît.
- 4 Sélectionnez [Exéc.] et appuyez sur .**
Le miroir se relève.
- 5 Nettoyez le capteur CMOS avec une soufflette.**
- 6 Éteignez l'appareil.**
Le miroir revient automatiquement à sa position initiale.

Attention



- N'utilisez jamais d'aérosol ni une soufflette avec pinceau. Ceci pourrait endommager le capteur CMOS. N'essayez jamais le capteur CMOS avec un chiffon.
- Ne placez pas l'extrémité de la soufflette dans la zone de la monture de l'objectif. Si l'appareil est mis hors tension pendant le nettoyage, cela risque d'endommager l'obturateur, le capteur CMOS et le miroir. Orientez l'appareil avec l'objectif monté vers le bas pendant que vous nettoyez le capteur afin que la poussière tombe du capteur lorsque la soufflette est utilisée.
- Lorsque le niveau de la batterie est faible, le message [Charge de la batterie restante insuffisante pour nettoyer le capteur.] s'affiche à l'écran. Installez une batterie entièrement chargée. Si la capacité de la batterie faiblit pendant le nettoyage, un bip d'avertissement retentit. Dans ce cas, cessez immédiatement le nettoyage.

Aide-mémoire

- Le capteur CMOS étant une pièce de précision, veuillez contacter le centre de réparation le plus proche pour un nettoyage professionnel.
- Pour nettoyer le capteur CMOS, vous pouvez utiliser le kit de Nettoyage du capteur O-ICK1 disponible en option.

Messages d'erreur

Message d'erreur	Description
Carte mémoire pleine	La carte mémoire est pleine et aucune image supplémentaire ne peut y être enregistrée. Introduisez une nouvelle carte mémoire ou supprimez les fichiers superflus.
Aucune image	Il n'y a aucune image à consulter dans la carte mémoire.
Cette image ne peut pas être affichée.	Vous essayez de lire une image dans un format non pris en charge par l'appareil. Il se peut qu'un ordinateur puisse lire ces données.
Aucune carte dans l'appareil	Aucune carte mémoire n'est insérée dans l'appareil.
Erreur de carte mémoire	La carte mémoire a un problème et il est impossible de capturer et de lire des images. Il se peut qu'un ordinateur puisse lire ou récupérer les images.
Carte non formatée	La carte mémoire insérée n'est pas formatée ou a été utilisée sur un autre périphérique et n'est pas compatible avec cet appareil. Utilisez la carte après l'avoir formatée avec cet appareil.
Carte verrouillée	Le commutateur de protection contre l'écriture de la carte mémoire que vous avez insérée est verrouillé. (p.135)
Impossible d'utiliser cette carte.	La carte mémoire insérée n'est pas compatible avec cet appareil.
Cette image ne peut pas être agrandie.	Vous êtes en train d'essayer d'agrandir une image qui ne peut pas l'être.
Énergie restante insuffisante pour activer la détection des pixels morts	Le niveau de batterie est trop faible pour procéder à la [Détection de pixels morts] ou au [Nettoyage du capteur] dans le menu  , 6, ou pour mettre à jour le programme. Installez une batterie chargée à 100 %.
Charge de la batterie restante insuffisante pour nettoyer le capteur.	
Puissance de la batterie insuffisante pour mettre le programme à jour.	

Message d'erreur	Description
Charge de la batterie restante insuffisante pour fournir une alimentation USB.	Le niveau de batterie est trop faible pour fournir une [Alim USB périph ext] dans le menu  , 5. Installez une batterie chargée à 100 %.
Mise à jour du programme impossible	Le programme ne peut pas être mis à jour. Le fichier de mise à jour est endommagé. Essayez de télécharger de nouveau le fichier de mise à jour.
Le dossier d'images ne peut pas être créé.	Le nombre maximum de dossier (999) est utilisé, et aucune nouvelle image ne peut être enregistrée. Introduisez une nouvelle carte mémoire ou formatez la carte.
Impossible de stocker l'image	L'image n'a pas pu être enregistrée en raison d'une erreur sur la carte mémoire.
Échec du processus de données	L'opération a échoué. Essayez de nouveau.
Aucune image ne peut être traitée.	Il n'existe aucune image avec laquelle les images RAW peuvent être développées ou les réglages Traitement croisé peuvent être enregistrés.
Cette image ne peut être traitée.	Vous tentez d'exécuter des fonctions du menu  pour les images capturées avec d'autres appareils, ou de procéder à une opération de [Redimensionner] ou [Recadrer] pour des images à la taille de fichier minimum, ou encore vous avez atteint le nombre maximum de filtres numériques pouvant être appliqués à une image.
Cette fonction ne peut pas traiter plusieurs images en lot.	Vous tentez d'exécuter une fonction de lecture impossible à appliquer pour plusieurs images sur l'écran d'affichage des dossiers ou l'écran d'affichage de la date de prise de vue.
Cette fonction n'est pas disponible dans le mode en cours.	Vous essayez de régler une fonction qui n'est pas disponible avec le mode de capture en cours de sélection.
L'appareil s'éteindra afin d'éviter une détérioration due à une surchauffe.	L'appareil se met hors tension parce que sa température interne est trop élevée. Laissez l'appareil éteint jusqu'à ce qu'il ait refroidi avant de le remettre sous tension.
Tournez la bague de zoom de l'objectif sur la position permettant la prise de vue.	Il n'est pas possible de prendre des photos lorsqu'un objectif rétractable est monté et qu'il n'est pas déployé. (p.46)

Caractéristiques principales

Appareil photo

Description du modèle

Type	Appareil photo numérique autofocus TTL, à exposition automatique
Monture Objectif	Monture PENTAX KAF2 à baïonnette (coupleur AF, contacts d'information, monture K avec contacts d'alimentation)
Objectifs compatibles	Objectifs à monture KAF4, KAF3, KAF2 (non compatible avec zoom motorisé), KAF, KA

Enregistrement d'image

Capteur d'image	Filterre de couleurs primaires, CMOS, taille : 23,3 × 15,5 (mm)
Nombre effectif de pixels	Env. 25,73 mégapixels
Nombre total de pixels	Env. 26,78 mégapixels
Système anti-poussière	Nettoyage du capteur d'image avec vibrations ultrasoniques « DR II »
Sensibilité (sortie standard)	Sensibilité ISO auto, plage ISO Manuel : 100 à 1 600 000 • Les paliers IL peuvent être réglés à 1 IL, 1/2 IL ou 1/3 IL.
Stabilisateur d'image	Déplacement du capteur Shake Reduction « SR II » (système de stabilisation de l'image à 5 axes), Réglage : Auto, Panoramique, Arrêt
Simulateur filtre AA	Réduction du moiré avec unité SR : Arrêt, Faible, Forte, Bracketing (2 images), Bracketing (3 images)

Format fichier

Formats d'enregistrement	RAW (PEF/DNG), JPEG (compatible Exif 2.3), compatible DCF 2.0								
Pixels enregistrés	JPEG : <table border="0"> <tr><td>L</td><td>(26M : 6192 × 4128)</td></tr> <tr><td>M</td><td>(15M : 4752 × 3168)</td></tr> <tr><td>S</td><td>(9M : 3648 × 2432)</td></tr> <tr><td>XS</td><td>(2M : 1920 × 1280)</td></tr> </table>	L	(26M : 6192 × 4128)	M	(15M : 4752 × 3168)	S	(9M : 3648 × 2432)	XS	(2M : 1920 × 1280)
	L	(26M : 6192 × 4128)							
M	(15M : 4752 × 3168)								
S	(9M : 3648 × 2432)								
XS	(2M : 1920 × 1280)								
	RAW : (26M : 6192 × 4128)								

Niveau de qualité	RAW (14 bit) : PEF, DNG JPEG : ★★★ (Super fine), ★★ (Fine), ★ (Économique) • RAW+JPEG enregistrable en même temps
Espace de couleurs	sRGB, AdobeRGB
Support de stockage	Cartes mémoire SD/SDHC*/SDXC* * Compatible UHS-I/UHS-II (la version UHS-II n'est disponible que pour la carte mémoire insérée dans le logement SD1.)
Fentes pour deux cartes	Utilisat. séquentielle, Enregistrer sur les 2, RAW/JPEG séparés, copie d'images entre les deux emplacements est possible
Dossier de stockage	Nom du dossier : Date (100_1018, 101_1019...) ou nom attribué par l'utilisateur (par défaut : PENTX)
Fichier de stockage	Nom de fichier : nom attribué par l'utilisateur (par défaut : IMGPF****) N° de fichier: Numérotat* séquentielle, Réinitialiser

Viseur

Type	Viseur à pentaprisme
Couverture (FOV)	Environ 100%
Grossissement	Environ 1,05× (FA 50 mm F1,4 à l'infini)
Longueur du dégagement oculaire	Env. 20,5 mm (à partir de la fenêtre de visualisation) Env. 22,0 mm (à partir du centre de l'objectif)
Correction dioptrique	Environ -4 à +1 m ⁻¹
Écran de mise au point	Écran de mise au point naturel-brillant-mat III
Éléments de l'affichage	Points AF, Affichage quadrillage, Niveau électronique, Cadre AF, Cadre de mesure spot, cadre de recadrage, icônes Fonction intelligente, icône Verrouill. commandes

Live View

Type	Méthode TTL utilisant le capteur d'image CMOS
Système de mise au point	Détection du contraste (Zone auto, Sélection de la zone, Suivi, Sélectionner (L, M, S), Spot)
Fonction	Aide à la mise au point, Détection de visage, AF tactile
Affichage	Champ de vision : environ 100 %, vue agrandie (jusqu'à 16×), affichage quadrillage (Grille 4x4, Rectangle d'or, Échelle, Carré (L), Carré (S), Couleur du quadrillage : Noir, Gris, Blanc), Histogramme, Alerte de surexposition, Ajustement composé*

Écran LCD

Type	Écran LCD couleur TFT à grand angle de vue, avec verre trempé sans interstice
Taille	3,2 pouces (Longueur/largeur 3:2)
Pixels	Environ 1620K
Écran tactile	Type de capacitance
Ajustement	Luminosité (Auto, Manuel), saturation et couleurs réglables
Réglage affichage ext.	Ajustable ± 2 incréments
Affichage nocturne	Marche, Arrêt

Balance des blancs

Type	Méthode utilisant une combinaison du capteur d'image CMOS et du capteur RGB-IR
Modes prédéfinis	Balance blancs auto, Bal. blancs multi-auto, Lumière du jour, Ombre, Nuageux, Fluorescent (D: Lumière du jour, N: Blanc diurne, W: Lumière blanche, L: Blanc chaud), Tungstène, CTE , Balance blancs manuelle (jusqu'à 3 réglages), Température de couleur (jusqu'à 3 réglages), Copie des réglages de la balance des blancs d'une image capturée
Ajustement précis	Ajustable ± 14 étapes sur l'axe A-B et l'axe G-M

Système de mise au point

Type	Détection mise au point automatique à coïncidence de phase TTL
Capteur de mise au point	SAFOX13, 101 points (25 points de mise au point de type croisé au centre)
Plage de luminosité	Niveau IL -4 à 18 (ISO 100, à température normale) <ul style="list-style-type: none"> -4 IL uniquement disponible pour les points AF prenant en charge un flux lumineux F2.8 si un objectif compatible avec un flux lumineux F2.8 est monté.
Modes AF	Mise au point unique (AF.S), mise au point continue (AF.C)
Modes de sélection de la zone de mise au point	Zone auto, Sélection de la zone, Sélectionner, Zone AF étendue (S, M, L), Sélectionner (S), Spot
Témoin d'assistance AF	Lumière d'assistance AF LED dédiée

Contrôle de l'exposition

Mesure de l'exposition	Mesure de l'ouverture TTL avec capteur RGB-IR pixels 307K Modes de mesure : multi-segment, Centrale pondérée, Spot, Pondérée hautes lum.
Échelle de mesure	Niveau IL -3 à 20 (ISO 100 à 50 mm F1.4)
Modes d'exposition	Analyse scène auto, Programme, Priorité sensibilité, Priorité obturation, Priorité ouverture, Priorité vitesse et ouverture, Manuel, Bulb, Vitesse synchro flash X, USER1, USER2, USER3, USER4, USER5
Correction IL	± 5 IL (des pas de 1/3 IL ou des pas de 1/2 IL peuvent être sélectionnés)
Verrouillage AE	Par bouton (commande de temporisation : deux fois le temps de mesure défini dans les réglages personnalisés) ; continue tant que l'utilisateur appuie sur SHUTTER à mi-course.

Obturbateur

Type	Obturbateur à plan focal vertical commandé électroniquement <ul style="list-style-type: none"> L'obturbateur électronique est utilisé pour Résol. décalage pixel.
Vitesse d'obturation	Auto : 1/8000 à 30 secondes, Manuel : 1/8000 à 30 secondes (paliers de 1/3 IL ou 1/2 IL), Bulb (réglage de l'exposition minutée possible de 1 secondes à 20 minutes)

Modes de déclenchement

Sélection du mode	Prise de vue 1 image, Rafale (H, M, L), Bracketing (2, 3 ou 5 vues), Bracketing prof. champ, Bracketing mouvement, Prise vue miroir verr., Surimpression (Moyenne, Additionnel, brillant), Intervallomètre, Compo par intervalle
Retardateur/ Télécomm.	Retardateur (12 ou 2 s), télécommande (maintenant, 3 secondes)
Rafale	Env. 12 im.s max, JPEG (L) : ★★★ à Rafale (rapide, H) : jusqu'à env. 37 vues, RAW : jusqu'à env. 32 vues, RAW+ : jusqu'à env. 30 vues Env. 7,0 im.s max, JPEG (L) : ★★★ à Rafale (moyen, M) : jusqu'à env. 60 vues, RAW : jusqu'à env. 37 vues, RAW+ : jusqu'à env. 33 vues Env. 2,5 im.s max, JPEG (L) : ★★★ à Rafale (lent, L) : jusqu'à env. 90 vues, RAW : jusqu'à env. 39 vues, RAW+ : jusqu'à env. 37 vues <ul style="list-style-type: none"> Lorsque la sensibilité ISO est réglée sur ISO 100 La vitesse de prise de vue en rafale est inférieure par rapport à la prise de vue avec une sensibilité ISO élevée.

Flash externe

Modes flash	Décharge flash auto, atténuation Flash auto+yeux rouges, Flash forcé, Flash forcé + atténuation des yeux rouges, Synchro lente, Synchro lente + atténuation des yeux rouges, P-TTL, Synchro flash contrôlé des contrastes*, Synchro flash haute vitesse, Synchro sans fil* * Disponible avec deux flashes externes dédiés ou plus
Vitesse synchro	1/200 s
Compens. expo flash	-2,0 à +1,0 IL

Fonctions d'enregistrement

Personnalisation image	Sélection auto, Lumineux, Naturel, Portrait, Paysage, Vibrant, Éclatant, Estompé, Uniforme, Sans blanchiment, Diapositive, Monotone, Traitement croisé
Traitement croisé	Aléatoire, Prédéfini 1 à 3, Favori 1 à 3
Filtre numérique	Extraire couleur, Remplacer couleur, Photos créatives, Rétro, Contraste élevé, Ombres, Inverser couleur, Unicolore renforcé, Monochrome renforcé, Monochrome granuleux
Clarté	-4,0 à +4,0
Ton chair	Type1, Type2
Prise de vue HDR	Auto, Type1, Type2, Type3, HDR avancé Valeur bracketing réglable Alignement automatique : activé, désactivé
Résol. décalage pixel	Trépied (correction de déplacement activée), Trépied (correction de déplacement désactivée)
Correction objectif	Correction distorsion, Correction de l'illumination périphérique, Correction de l'aberration chromatique latérale, Correction de la diffraction
Correction de la plage dynamique	Compensation des hautes lumières, compensation des ombres
Réduction du bruit	Réduction bruit vitesse obturation lente, Réduction du bruit en ISO élevé
Corr° ligne horizon	SR activé : corrige jusqu'à 1 degré SR désactivé : corrige jusqu'à 2 degrés
Ajustement de la composition	Plage d'ajustement de ± 1,5 mm en haut, en bas, à droite ou à gauche (± 1 mm en cas de rotation) ; plage de rotation de ±1 degré
Niveau électronique	Affichage dans le viseur (sens horizontal et vertical) ; Affichage sur l'écran (sens horizontal et vertical)
Ligne de programme	Automatique, Standard, Priorité vitesse rapide, Priorité champ (+ profond), Priorité champ (- profond), Priorité MTF

Vidéo

Format d'enregistrement	MPEG-4 AVC/H.264 (MOV)
Pixels enregistrés/ Cadence d'image	4K (3840 × 2160, 30p/24p) FHD (1920 × 1080, 60p/30p/24p)
Son	Microphone stéréo incorporé, microphone externe (enregistrement stéréo compatible) Niveau sonore enreg. réglable, Réduction bruit du vent
Durée d'enregistrement	Jusqu'à 4 Go ou 25 minutes Arrête automatiquement l'enregistrement si la température interne de l'appareil augmente.
Balance des blancs	Balance blancs auto, Lumière du jour, Ombre, Nuageux, Fluorescent (D : Lumière du jour, N : Blanc diurne, W : Lumière blanche, L : Blanc chaud), Tungstène, CTE , Balance blancs manuelle (jusqu'à 3 réglages), Température de couleur (jusqu'à 3 réglages), Copie des réglages de la balance des blancs d'une image capturée
Personnalisation image	Sélection auto, Lumineux, Naturel, Portrait, Paysage, Vibrant, Éclatant, Estompé, Uniforme, Sans blanchiment, Diapositive, Monotone, Traitement croisé
Traitement croisé	Aléatoire, Prédéfini 1 à 3, Favori 1 à 3
Filtre numérique	Extraire couleur, Remplacer couleur, Rétro, Contraste élevé, Inverser couleur, Unicolore renforcé, Monochrome renforcé

Lecture Fonctions

Lecture Affichage	Une seule image, Affichage de plusieurs images (20, 48 et 70 images %), Grossissement d'image (jusqu'à 16x, affichage 100 %), Zoom rapide et Agrandissement MAP), Quadrillage (Grille 4x4, Rectangle d'or, Echelle, Carré (L), Carré (S), Couleur du quadrillage: Noir, Gris, Blanc), Affichage image tournée, Affichage Histogramme (histogramme Y, histogramme RGB), Affichage Alerte de surexposition, Rotation automatique de l'image, Affichage des informations détaillées, Affichage Informations de copyright (Photographe, Détenteur du copyright), informations GPS (Latitude, Longitude, Altitude, Temps universel coordonné (UTC)), Direction, Affichage de dossiers, Affichage de l'heure de pris de vue
Supprimer	Une seule image, Toutes les images, Images sélectionnées, Dossier, Images de la date de prise de vue sélectionnée, image Affichage immédiat
Filtre numérique	Ajust paramétr. base, Extraire couleur, Remplacer couleur, Photos créatives, Rétro, Contraste élevé, Ombres, Inverser couleur, Unicolore renforcé, Amplification des tons, Monochrome renforcé, Monochrome granuleux, Miniature, Doux, Fish-eye, Filtre étirement, Monotone, Composition cadre

Développement RAW	Options de développement : Une seule image, Plusieurs images, Dossier, Images de la date de prise de vue sélectionnée Paramètres de développement : Balance des blancs, Personnalisation image, Sensibilité, Filtre numérique, Clarté, Ton de peau, Prise de vue HDR, Résol. décalage pixel, Correction distorsion, Corr. illum. périph., Correction de l'aberration chromatique latérale, Correction diffraction, Correct*franges couleur, Réd. bruit ISO élevé, Compensation ombres, Format de fichier (JPEG, TIFF), Pixels enregistrés JPEG, Qualité JPEG, Longueur/largeur, Espace de couleurs
Caractéristiques de modification	Protéger, Rotation d'image, Copie des images, Transfert de fichier, Enreg. donn. RAW, Redimensionner, Recadrer (il est possible de modifier la longueur/largeur et la correction d'inclinaison est disponible), Ajustement des niveaux, réglage de Balance des blancs, Correction du moiré, Extraire la vidéo, Diviser la vidéo, Enregistrer la séquence vidéo comme une image

Personnalisation

Éléments personnalisables	Mode utilisateur, Bouton Fx, Réglages AF/Verrouil.AE, Molette prévisualisée*, Programmation d'E-Dial, Fonction intelligente, Écran tactile, Détecteur oculaire, Affichage du viseur, Écran LCD, Affichage de l'écran, Affichage immédiat, Agrandir l'affichage, Affichage avertissement, Écran de contrôle, Mémoire, Paliers IL, Paliers de sensibilité ISO, Paliers temp. couleur, Saisie de la focale, Enreg. info de rotation, Enregistrement des informations d'ouverture, Ajustement AF précis, Informations de copyright
Langue	21 langues prises en charge : japonais, anglais, français, allemand, espagnol, portugais, italien, néerlandais, danois, suédois, finnois, polonais, tchèque, hongrois, turc, grec, russe, thaï, coréen, chinois traditionnel et chinois simplifié

Alimentation

Type de batterie	Batterie lithium-ion rechargeable D-LI90
Adaptateur secteur	Kit adaptateur secteur K-AC166 (facultatif)
Autonomie de la batterie	Nombre d'images enregistrables : env. 800 images Durée de lecture : environ 250 minutes • Soumis à essai conformément à la norme CIPA avec une batterie lithium-ion pleinement chargée à une température de 23 °C. Les résultats réels peuvent varier en fonction des conditions/situations de prise de vue.

Interfaces

Port de connexion	Prise USB (USB type C), prise pour déclencheur souple (diamètre 2,5 mm), prise synchro X., prise HDMI® (type D), prise pour microphone, prise pour écouteurs
Connexion USB	USB 3.2 Gen 1 Transfert des données : MTP, CD-ROM Recharge de la batterie, alimentation électrique de l'appareil (lorsque l'adaptateur secteur dédié est utilisé)

LAN sans fil

Normes	IEEE 802.11b/g/n (protocole LAN sans fil standard)
Fréquence (fréquence centrale)	2 412 à 2 462 MHz (canaux : 1 à 11)
Sécurité	Authentification : WPA2 Chiffrement : AES

Bluetooth®

Normes	Bluetooth® v4.2 (Bluetooth Low Energy)
Fréquence (fréquence centrale)	2402 à 2480 MHz (canaux : 0 à 39)

Dimensions et poids

Dimensions	Environ 134,5 mm (L) × 103,5 mm (H) × 73,5 mm (P) (excepté les protubérances)
Poids	Environ 820 g (avec batterie dédiée et une carte mémoire SD insérée) Environ 735 g (boîtier seul)

Environnement d'exploitation

Température	-10 à 40°C (14 à 104°F)
Humidité	85 % max. (pas de condensation)

Accessoires inclus

Contenu de la boîte	Courroie O-ST162, cache oculaire ME, batterie lithium-ion rechargeable D-LI90, adaptateur USB, fiche d'alimentation, câble USB I-USB166 <Monté sur l'appareil> Ceillean F.U., cache du sabot F.K., cache de la prise de synchronisation 2P, bouchon de montage du boîtier K II, cache des ports de la poignée de batterie
Logiciel	Digital Camera Utility 5

Adaptateur d'alimentation USB AC-U1/AC-U2

Alimentation	100 à 240 V CA (50/60 Hz), 0,2 A
Sortie	5,0 VCC, 1000 mA, 5,0 W
Efficacité active moyenne	76,8%
Consommation électrique à vide	50 mW
Température	10 à 40°C (50 à 104°F)
Dimensions	42,5 mm (L) x 22 mm (H) x 66,5 mm (P) (sans prise d'alimentation)
Poids	Environ 40 g (sans prise d'alimentation)

Capacité de stockage d'images et durée de lecture approximatives

(Avec une batterie entièrement chargée)

Batterie	Température	Prise de vue normale	Durée de lecture
D-LI90	23 °C	800	250 minutes

- La capacité de stockage d'images (enregistrement normal) repose sur les conditions de mesure conformes aux normes CIPA tandis que les autres données reposent sur nos conditions de mesure. Il est possible qu'il existe un certain écart par rapport aux chiffres mentionnés ci-dessus en conditions d'utilisation réelles, en fonction du mode de capture et des conditions de prise de vue sélectionnés.

Capacité approximative de stockage image selon la taille

(lorsqu'une carte mémoire de 8 Go est utilisée)

Pixels enregistrés	Qualité JPEG			RAW
	★★★	★★	★	
 26M	495	1120	2190	141
 15M	837	1872	3607	—
 9M	1401	3105	5840	—
 2M	4717	9812	16353	—

- Le nombre d'images enregistrables peut varier en fonction du sujet, des conditions de prise de vue, du mode de capture sélectionné, de la carte mémoire, etc.

Environnement d'exploitation pour la connexion USB et le logiciel fourni

Nous recommandons la configuration suivante pour brancher l'appareil à un ordinateur et pour utiliser le logiciel.

Windows®

Système d'exploitation	Windows® 10 (FCU, CU) (32 bits et 64 bits) ou Windows® 8.1 (32 bits et 64 bits)
Processeur	Intel® Core™ i5 ou supérieur
Mémoire RAM	8 Go ou plus
Disque dur	Pour installer et démarrer le programme : environ 100 Mo d'espace disque minimum disponible Pour l'enregistrement de fichiers images : environ 15 Mo/fichier (JPEG), environ 50 Mo/fichier (RAW)
Écran	1280 × 1024 pixels, couleurs 24 bits ou plus







Mac

Système d'exploitation	macOS 10.15 Catalina, macOS 10.14 Mojave, macOS 10.13 High Sierra ou macOS 10.12 Sierra
Processeur	Intel® Core™ i5 ou supérieur
Mémoire RAM	8 Go ou plus
Disque dur	Pour installer et démarrer le programme : environ 100 Mo d'espace disque minimum disponible Pour l'enregistrement de fichiers images : environ 15 Mo/fichier (JPEG), environ 50 Mo/fichier (RAW)
Écran	1280 × 1024 pixels, couleurs 24 bits ou plus

● Aide-mémoire

- Un logiciel d'application prenant en charge le format MOV est nécessaire pour la lecture des fichiers vidéo transférés vers un ordinateur.

Symboles

 menus.....	22
 menus.....	25
 menus.....	27
C menus.....	28
 menus.....	34
 mode.....	54
 sélecteur.....	44

Chiffres

1re prise de vue en AF.C.....	61
----------------------------------	----

A

Adaptateur secteur.....	41
AdobeRGB.....	48
AF avec le viseur.....	60
AF avec Live View.....	62
AF avec télécommande	74
AF continu.....	60
AF en mode vidéo.....	64
AF simple.....	60
AF tact. pdt enr. vidéo.....	55
AF tactile pr. vue LV.....	51
Affichage 1× image.....	47
Affichage d'avertissement.....	110
Affichage d'une image.....	14, 47
Affichage de la date de prise de vue.....	87
Affichage des informations de lecture.....	14, 108
Affichage des informations détaillées.....	15
Affichage du viseur.....	17, 107
Affichage imagettes.....	47, 85
Affichage immédiat.....	45, 109
Affichage nocturne.....	13
Affichage par dossier.....	87

Affichage plusieurs images.....	85
Affichage sur l'écran.....	108
Agrandir l'affichage.....	109
Agrandissement de l'image.....	45, 46, 47
Agrandissement mise au point.....	109
Aide à la mise au point.....	64
Ajust paramètr. base (Filtre numérique).....	91
Ajustement AF précis.....	64
Ajustement de l'écran.....	13, 109

Ajustement de la balance des blancs.....	95
Ajustement de la composition.....	84
Ajustement des niveaux	94
Alimentation.....	42
Alimentation électrique.....	40
Alimentation USB vers un dispositif externe.....	40
Amplification des tons (Filtre numérique).....	79, 91
ASTROTRACER.....	121
AUTO , mode.....	44
Av , bracketing.....	68
Av , mode.....	50

B

B , mode.....	53
Balance blancs auto sous lumière tungstène.....	75
Balance blancs automatique (balance des blancs).....	74
Balance blancs multi-auto (balance des blancs).....	74
Balance des blancs.....	74

Balance des blancs manuelle.....	76
Batterie.....	38
Bluetooth®.....	99
Bouton.....	10
Bouton de navigation ...	11, 18
Bouton de verrouillage de la molette de sélection de mode.....	44
Bouton Fx.....	102
Bracketing.....	67
Bracketing mouvement.....	69
Bracketing ponctuel.....	67
Bracketing prof. champ.....	68

C

Cache de prise synchro 2P.....	120
Cache oculaire ME.....	73
Cadence d'image.....	49
Cadre AF.....	45, 46
Capacité de stockage d'images.....	130
Carte.....	41
Carte de lecture.....	47, 85
Carte mémoire.....	41
Carte mémoireSD.....	41
CD-ROM.....	97
Changement d'affichage....	14
Charge de la batterie.....	39
Clarté.....	83
Compensation des hautes lumières.....	80
Compensation des ombres.....	80
Compensation du flash.....	77
Compo par intervalle.....	72
Composition cadre (Filtre numérique).....	91
Connexion USB.....	97, 130

Contacts d'informations de l'objectif.....	9
Contacts de poignée de batterie.....	9
Contraste élevé (Filtre numérique).....	79, 91
Copie d'images.....	90
Corr° ligne horiz. auto.....	84
Correction de frange de couleurs.....	92
Correction de l'objectif.....	81
Correction de l'aberration chromatique latérale.....	81
Correction de l'illumination périphérique.....	81
Correction de la diffraction.....	81
Correction de plage dynamique.....	80
Correction des images.....	80
Correction distorsion.....	81
Correction du moiré.....	95
Correction IL.....	54
Correction IL automatique.....	23, 51
Coupleur AF.....	9
Courroie.....	37
Créer un nouveau dossier.....	111
CTE.....	74

D

Décharge flash auto.....	77
Détecteur oculaire.....	17
Détection de pixels morts.....	123
Détection de visage.....	64
Détenteur du copyright.....	114
Développement d'images RAW.....	92

Développement RAW.....	92	Espace de couleurs	48	G	Live View	12		
Diapositive (Personnalisation image).....	78	Estompé (Personnalisation image).....	78	GARANTIE.....	138	Logiciel fourni	130	
Digital Camera		Étalonnage.....	121	GPS	121	Longueur/largeur	92, 94	
Utility 5.....	93, 98	Étirement (Filtre numérique).....	91	Guide de cadrage	108	Lumière du jour (Balance des blancs).....	74	
Distance focale MF.....	119	Exposition en mode utilisateur	101	H	Haut-parleur	9	Lumineux (Personnalisation image)	78
Diviser la vidéo	96	Exposition manuelle	50	Hyper Manual.....	52	M	M , mode	50
DNG.....	48	Exposition minutée	53	Hyper program.....	52	Mac.....	130	
Données Exif	114	Extinction auto SR.....	83	I	Image Sync	99	Maintien du statut AF	61
Doux (Filtre numérique).....	91	Extinction automatique	42	IMAGE Transmitter2	98	Mémo posit. curseur.....	21	
Durée	53	Extraire couleur (filtre numérique).....	79, 91	Indicateur de mode	44	Mémoire	111	
E		Extraire la vidéo	96	Indicateur de plan focal.....	9	Menu	20	
Éclairage du viseur.....	107	F		Informations /options du programme.....	36	Menus de configuration.....	34	
Éclatant (Personnalisation image).....	78	Fct écran tactile	15	Informations de copyright	114	Menus de personnalisation	28	
Écouteurs	56	Fct en AF.C rafale	61	Informations extérieures au champ de vue	17	Menus de réglage de photos	22	
Écran	12	Fct en cas d'échec AF	61	Interrupteur de méthode mise au point.....	44, 59	Menus de réglages de lecture	27	
Écran d'état	12, 108	Fiche du cordon de déclenchement	9	Intervallomètre	71	Menus de réglages de vidéo.....	25	
Écran de contrôle.....	13, 20, 106	Filetage pour trépied.....	9	Inverser couleur (Filtre numérique).....	79, 91	Messages d'erreur	125	
Écran de sélection des fonctions de lecture	85	Filtre	91	ISO auto ponctuelle	57	Mesure de l'exposition	59	
Écran LCD.....	16, 108	Filtre numérique.....	79, 91	K		Mesure multizone.....	59	
Édition d'images	91	Filtre passe-bas	82	Kelvin	76	Mesure pondérée centrale.....	59	
Effet de navigation sur l'écran tactile	85	Fish-eye (Filtre numérique).....	91			Mesure spot	59	
Effets sonores	110	Flash	77, 119	L		Méthode de mise au point.....	59	
Enreg traitement croisé	79	Flash externe.....	119	LAN sans fil	99	Méthode de prévisualisation	65	
Enregistrement de l'utilisateur.....	6	Flash forcé	77	Language/言語	42	Microphone	9, 56	
Enregistrement des paramètres du mode utilisateur	100	Florescent – Blanc chaud (Balance des blancs).....	74	Levier	10	Miniature (Filtre numérique).....	91	
Enregistrement info rotation.....	89	Florescent – Blanc diurne (Balance des blancs).....	74	Levier de déverrouillage de la molette de sélection de mode.....	45	Mired	76	
Enregistrer comme balance des blancs manuelle.....	76	Florescent – Lumière du jour (Balance des blancs).....	74	Levier de sélection de points AF.....	61	Miroir	9	
Enregistrer les données RAW	45, 47, 91	Focale de l'objectif.....	119	Lier point de mise au point et exposition.....	59	Miroir levé.....	69	
Environnement d'exploitation	130	Fonction intelligente... ..	19, 106	Ligne de programme.....	52	Mise au point automatique	59	
Équipement AV	87	Format	43	Limite sup. auto ISO	57			
		Format de fichier.....	48					
		Format de fichier RAW	48					
		Format de fichier ponctuel	103					

Mise au point automatique à détection de coïncidence de phase.....	59	Nettoyage du capteur	124	PEF	48	Profondeur de champ.....	65
Mise au point automatique à détection du contraste.....	59, 62	Niveau d'enregistrement audio.....	49	Personnalisation	102	Programmation d'E-Dial... ..	104
Mise au point manuelle	59	Niveau électronique.....	18	Personnalisation image	78	Programme AE.....	50
Mode AF	60	Nom de fichier.....	113	Photographe	114	Protéger	89
Mode analyse scène auto.....	44	Nom de volume	43	Photos créative (Filtre numérique).....	79, 91	Q	
Mode avancé.....	53	Nom du dossier	112	Pixels enregistrés.....	49	Qualité JPEG	48
Mode capture	49	Noms des montures	117	Pixels enregistrés JPEG....	48	R	
Mode d'exposition	50	Nuageux (Balance des blancs)	74	Plage dynamique	80	Rafale.....	67
Mode de déclenchement... ..	66	Numérotation séquentielle.....	113	Poignée d'alimentation	39	Rappeler un réglage du mode utilisateur	101
Mode économie d'énergie.....	40	O		Point AF	61	RAW	48
Mode flash.....	77	Objectif.....	37, 116	Pondérée hautes lum.....	59	Recadrer	94
Mode lecture.....	47	Objectif avec bague de diaphragme.....	118	Portrait (Personnalisation image)	78	Récepteur de la télécommande.....	9
Mode vidéo	54	Objectif rétractable	46	Pose B	50, 53	Reconnaissance du sujet... ..	62
Modification de la taille des images	93	Ombre (Balance des blancs)	74	PoseB	53	Réd. bruit ISO élevé	58
Molette.....	10	Ombres (Filtre numérique).....	79, 91	Position verticale.....	13	Redimensionner	93
Molette de réglage dioptrique.....	17	Options d'ordre de lecture	85	Poussoir de déverrouillage de l'objectif	37	Réduction bruit du vent	49
Molette de sélection photo/Live View/séquence vidéo	44	Options de carte mémoire	48	Prévisualisation numérique	65	Réduction des yeux rouges.....	77
Monochrome granuleux (Filtre numérique)	79	Options de déclenchement AF par détection du contraste	64	Prévisualisation optique.....	65	Réduction du bruit	52, 58
Monochrome renforcé (Filtre numérique).....	79, 91	Options de vitesse d'obturation minimale	57	Priorité de sensibilité AE....	50	Réduction du bruit avec vitesse d'obturation lente ..	52
Monotone (Filtre numérique)	91	Options HYPER P/Sv	105	Priorité ouverture AE.....	50	Réduction du flou des images	83
Monotone (Personnalisation image).....	78	Options mode Pose B (B)..	53	Priorité visage AE	59	Réduction du scintillement	108
Montage vidéo.....	96	Ordinateur	97	Priorité vitesse AE	50	Réduction moiré.....	82
MTP	97	Ordre de bracketing.....	67	Priorité vitesse et ouverture AE	50	Réglage AF.S	61
N		P		Prise de vue	44	Réglage automatique pour la source lumineuse définie	75
Naturel (Personnalisation image).....	78	P, mode.....	50	Prise de vue 1 image	66	Réglages de capture de séquences vidéo	49
Netteté (Personnalisation image).....	78	Paliers de sensibilité ISO... ..	57	Prise de vue avec le viseur	44	Réglage de l'affichage en extérieur	13, 122
		Paliers de température de couleur.....	76	Prise de vue avec Live View.....	46	Réglage de la date	43
		Paliers EV	51	Prise de vue captive.....	98	Réglage de la langue	43
		Paysage (Personnalisation image).....	78	Prise de vue de corps célestes.....	121	Réglage de la luminosité	13, 80
				Prise de vue HDR	81	Réglage des textures	82
				Prise HDMI®	87		
				Prise synchro X.....	120		
				Prise USB	39, 97		
				Prise vue miroir verr.....	69		

Réglage du niveau de qualité	82		
Réglage USB	97		
Réglages AF/ Verrouil.AE	45, 59, 104		
Réglages de capture d'image	48		
Réglages de la poignée d'alimentation	39, 40		
Réglages des couleurs	43, 108		
Réglages GPS	121		
Réglages initiaux	42		
Réinit expo ponctuelle	54		
Réinit. numérotation	113		
Réinitialisation (carte mémoire)	43		
Réinitialisation des réglages du mode utilisateur	100		
Réinitialisation du menu	21		
Réinitialiser	21		
Remplacer couleur (filtre numérique)	79, 91		
Renommer le mode utilisateur	100		
Repère de monture d'objectif	9, 37		
Résol. décalage pixel	82		
Restriction de zone AF	61		
Rétablissement des réglages utilisateur	101		
Retardateur	73		
Rétro (Filtre numérique)	79, 91		
Rogner	48		
Rotation automatique de l'écran	108		
Rotation d'images	89		
Rotation image automatique	85		
		S	
Sabot	77		
Saisie de focale au démarrage	119		
Saisie de la focale	119		
Saisie de texte	100		
Sans blanchiment (Personnalisation image)	78		
Sélecteur de mode	44		
Sélection automatique (Personnalisation image)	78		
Sélection de la zone (mise au point automatique à détection de coïncidence de phase)	60		
Sélection de la zone (mise au point automatique à détection du contraste)	63		
Sélectionner (mise au point automatique à détection de coïncidence de phase)	60		
Sens de rotation	105		
Sensibilité	57, 92		
Sensibilité ISO	57		
Séquence logement carte	48		
Shake Reduction	83		
Simulateur filtre anticraquelage	82		
Simulation d'exposition Live View	51		
Son	54		
Spécifications	126		
Spot (mise au point automatique à détection du contraste)	63		
sRGB	48		
Suivi (mise au point automatique à détection du contraste)	63		
Suivi point AF en AF.C	62		
Suppression de plusieurs images	86		
Supprimer	47, 88		
Supprimer toutes les images	88		
Surimpression	70		
Sv , mode	50		
Synchro lente	77		
Système anti-poussière	123		
		T	
TAv , mode	50		
Télécommande	73		
Témoin d'accès à la carte	9		
Témoin d'assistance AF	9, 60		
Témoin du retardateur	9		
Température de couleur (Balance des blancs)	76		
Temps de charge	40		
Temps de mesure d'exposition	17		
TIFF	92		
Ton de finition de l'image	78		
Ton de peau	83		
Touches directes	18		
Traitement croisé (Personnalisation image)	78		
Traitement d'images	91		
Transfert de fichier	90		
Tv , bracketing	69		
Tv , mode	50		
Type de niveau électronique	107, 108		
		U	
Unicolore renforcé (Filtre numérique)	79, 91		
Utilisation de la bague de diaphragme	118		
		V	
Valeur d'ouverture	50		
Verrouill. commandes	46		
Vibrant (Personnalisation image)	78		
Viseur	16		
Vitesse d'obturation minimale	57		
Vitesse d'obturation	50		
Vitesse synchro flash X	50		
Vitesse synchro mode X	50, 120		
Volume	35		
Volume du casque	49		
Volume du son de lecture	56, 85		
Voyants lumineux	110		
		W	
Windows®	130		
		X	
X , mode	50		
		Z	
Zone AF active (mise au point automatique à détection de coïncidence de phase)	60		
Zone AF active (mise au point automatique à détection du contraste)	63		
Zone AF étendue (mise au point automatique à détection de coïncidence de phase)	60		
Zone auto (mise au point automatique à détection de coïncidence de phase)	60		
Zone auto (mise au point automatique à détection de coïncidence de phase)	60		
Zone auto (mise au point automatique à détection du contraste)	63		
Zoom rapide	47, 109		

Précautions d'utilisation

Avant d'utiliser votre appareil photo

- Si l'appareil n'a pas été utilisé pendant une longue période, vérifiez qu'il fonctionne toujours correctement, notamment avant de prendre des photos importantes (telles que des photos de mariage ou de voyages). Le contenu des enregistrements ne peut être garanti si l'enregistrement, la lecture ou le transfert des données vers un ordinateur, etc. n'est pas possible en raison d'un dysfonctionnement de votre appareil ou du support d'enregistrement (carte mémoire SD), etc.

À propos de la batterie et du chargeur

- Pour que la batterie reste en état de fonctionnement optimal, évitez de la stocker entièrement chargée ou à des températures élevées.
- Si la batterie reste insérée dans l'appareil et que celui-ci ne sert pas pendant longtemps, la batterie va se décharger de façon excessive, ce qui raccourcira sa durée de vie.
- Il est conseillé de charger la batterie la veille ou le jour même de son utilisation.

Précautions de transport et d'utilisation de votre appareil

- Évitez de soumettre l'appareil à des températures ou des taux d'humidité élevés. Ne le laissez pas à l'intérieur d'un véhicule où des températures très importantes sont possibles.
- Assurez-vous que l'appareil n'est pas soumis à des vibrations importantes, à des chocs ou à de fortes pressions. Protégez-le par un sac matelassé lorsque vous le transportez en voiture, moto ou bateau, etc.
- La fourchette de température d'utilisation de l'appareil est comprise entre -10°C et 40°C.
- L'écran risque de s'assombrir à température élevée mais redevient normal à une température normale.
- L'écran peut réagir plus lentement par basse température. Cela fait partie des propriétés de tout écran à cristaux liquides et ne constitue pas un dysfonctionnement.
- Les brusques changements de température peuvent entraîner la formation de gouttelettes de condensation à l'intérieur comme à l'extérieur de l'appareil. Dans un tel cas, mettez l'appareil dans votre sac ou un sac en plastique. Sortez-le uniquement lorsque la différence entre température de l'appareil et température ambiante est stabilisée.
- Veillez à ce qu'aucun élément étranger (terre, sable, poussière, eau, gaz, sel, etc.) ne pénètre dans l'appareil car il pourrait l'endommager. Essuyez toute goutte d'eau éventuellement présente sur l'appareil.
- N'appuyez pas trop fortement sur l'écran car cela pourrait l'endommager ou conduire à un dysfonctionnement.
- Veillez à ne pas trop serrer la vis dans l'écrou de trépied lorsqu'un trépied est utilisé.

Nettoyage de l'appareil

- N'utilisez jamais de solvants tels que diluants, alcool et essence pour nettoyer l'appareil.
- Utilisez un pinceau pour dépeussier l'objectif. N'utilisez jamais d'aérosol pour le nettoyage car cela pourrait endommager l'objectif.
- Le capteur CMOS étant une pièce de précision, veuillez contacter le centre de réparation le plus proche pour un nettoyage professionnel. (Cette prestation est payante.)
- Pour que votre appareil conserve ses performances optimales, nous vous conseillons de le faire réviser tous les ans ou tous les deux ans.

Rangement de l'appareil

- Évitez de stocker l'appareil dans une pièce où se trouvent des conservateurs ou des produits chimiques. Le stockage à des températures ou des taux d'humidité élevés peut provoquer la formation de moisissures. Retirez l'appareil de son étui et rangez-le dans un endroit sec et bien aéré.
- Évitez d'utiliser ou de ranger l'appareil à proximité d'éléments générateurs d'électricité statique ou d'interférence électrique.
- Évitez d'utiliser ou de stocker l'appareil dans des endroits sujets à des variations de température brutales ou à la condensation, et veillez à ne pas le laisser exposé en plein soleil.

À propos des cartes mémoire SD

- La carte mémoire SD est dotée d'un commutateur écriture-protection. Placez le commutateur en position LOCK (Verrouillage) pour empêcher l'enregistrement de nouvelles données sur la carte, la suppression des données existantes et le formatage de la carte par l'appareil ou l'ordinateur.
- La carte mémoire SD peut être très chaude lorsqu'elle est retirée immédiatement après utilisation de l'appareil.
- Ne retirez pas la carte mémoire SD et n'éteignez pas l'appareil lorsque vous utilisez la carte. Des données pourraient être perdues ou la carte endommagée.
- Ne déformez pas la carte mémoire SD et évitez-lui tout choc important. Veillez à ce qu'elle ne rentre pas en contact avec de l'eau et à ce qu'elle ne soit pas soumise à des températures élevées.
- Ne pas retirer la carte mémoire SD en cours de formatage, sous peine de l'endommager et de la rendre inutilisable.

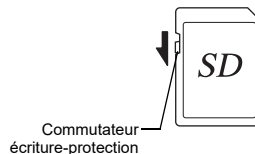

- Il existe un risque de suppression des données contenues dans la carte mémoire SD dans les cas de figure suivants. En aucun cas, nous ne saurions être tenus responsables de la suppression des données.
 1. Mauvaise manipulation de la carte mémoire SD ;
 2. Carte mémoire SD placée à proximité d'éléments susceptibles de générer de l'électricité statique ou des interférences électriques ;
 3. Non-utilisation prolongée de la carte mémoire SD ;
 4. Carte mémoire SD éjectée ou batterie extraite de l'appareil lors de l'accès à la carte.
- Les données sauvegardées peuvent être endommagées si la carte mémoire SD reste inutilisée pendant trop longtemps. Assurez-vous d'effectuer régulièrement les sauvegardes nécessaires sur un ordinateur.
- Formatez les cartes mémoire SD neuves comme celles utilisées auparavant avec d'autres appareils.
- Sachez que la suppression de données stockées sur une carte mémoire SD ou le formatage d'une carte mémoire SD n'efface pas totalement les données. Les données supprimées peuvent parfois être récupérées grâce à des logiciels disponibles dans le commerce. Si vous souhaitez jeter, donner ou vendre votre carte mémoire SD, vous devez vous assurer que les données qu'elle contient sont totalement effacées ou que la carte elle-même est détruite si elle contient des informations personnelles ou sensibles.
- Vous êtes pleinement responsable de la gestion des données présentes sur la carte.

Marques commerciales

- Microsoft et Windows sont des marques déposées de Microsoft Corporation aux États-Unis et dans d'autres pays.
- Mac et macOS sont des marques commerciales d'Apple Inc., enregistrées aux États-Unis et dans d'autres pays.
- IOS est une marque commerciale ou déposée de Cisco aux États-Unis et dans d'autres pays, et est utilisée sous licence.
- Intel et Intel Core sont des marques commerciales d'Intel Corporation aux États-Unis ou dans d'autres pays.
- Le logo SDXC est une marque commerciale de SD-3C, LLC.
- Le nom, la marque et les logos Bluetooth sont des marques déposées détenues par Bluetooth SIG, Inc., et toute utilisation de ces marques par Ricoh Company, Ltd. Est soumise à une licence.
- USB Type-C est une marque commerciale de USB Implementers Forum.
- Ce produit inclut la technologie DNG sous licence d'Adobe Systems Incorporated.
- Le logo DNG est une marque déposée ou une marque commerciale d'Adobe Systems Incorporated aux États-Unis et/ou dans d'autres pays.
- HDMI, le logo HDMI et High-Definition Multimedia Interface sont des marques commerciales ou des marques déposées de HDMI Licensing, LLC aux États-Unis et/ou dans d'autres pays.

Tous les produits et marques commerciales cités sont la propriété exclusive de leurs détenteurs respectifs.

- Ce produit utilise la police RICOH RT conçue par Ricoh Company Ltd.
- Ce produit prend en charge PRINT Image Matching III. PRINT Image Matching permet aux appareils photo numériques, aux imprimantes et aux logiciels d'aider les photographes à produire des images plus fidèles à leurs intentions. Certaines fonctions ne sont pas disponibles sur les imprimantes ne prenant pas en charge PRINT Image Matching III. Copyright 2001 Seiko Epson Corporation. Tous droits réservés. PRINT Image Matching est une marque déposée par Seiko Epson Corporation. Le logo PRINT Image Matching est une marque déposée par Seiko Epson Corporation.

HDMI™
HIGH-DEFINITION MULTIMEDIA INTERFACE

SD™
XC II

SILKYPIX®

DNG™

AVC Patent Portfolio License

Ce produit est sous licence AVC Patent Portfolio License pour un usage personnel par le consommateur, ou pour d'autres usages ne donnant lieu à aucune rémunération, de (i) l'encodage vidéo en conformité avec la norme AVC (« AVC Video ») et/ou du (ii) décodage d'une vidéo AVC encodée par un consommateur agissant dans le cadre d'une activité personnelle et/ou obtenue par un fournisseur vidéo autorisé à fournir des vidéos AVC. Aucun permis n'est accordé ou sera implicite pour n'importe quel autre usage.

Des informations supplémentaires peuvent être obtenues auprès de MPEG LA, LLC.

Visitez <http://www.mpegla.com>.

Annonce à propos du logiciel Open Source

Cet appareil inclut le logiciel open source (OSS) sous licence GNU General Public License (GPL), GNU Lesser General Public License (LGPL) et/ou d'autres licences. Les informations concernant les licences de chaque OSS utilisé dans l'appareil sont stockées dans la mémoire interne de l'appareil sous la forme d'un fichier texte. Connectez l'appareil à un ordinateur, accédez au dossier « oss_license » et ouvrez chacun des fichiers texte pour obtenir les conditions de la licence.

Les codes source de l'OSS utilisé dans cet appareil sont communiqués selon les conditions de la licence GPL, LGPL, etc. Si vous avez besoin des codes source, accédez à l'URL suivante.

<http://www.ricoh-imaging.co.jp/english/products/oss/>

Annonce concernant l'utilisation du logiciel sous licence BSD

Ce produit comprend un logiciel sous licence BSD. La licence BSD est une forme de licence qui autorise la redistribution du logiciel à condition qu'il soit clairement indiqué que l'utilisation n'est pas garantie et qu'un avis de copyright ainsi qu'une liste des conditions de licence soient fournis. Le contenu suivant s'affiche conformément aux conditions de licence indiquées plus haut et n'ont pas pour objectif de limiter votre utilisation du produit, etc.

Terma Term

Copyright (C) 1994-1998 T. Teranishi

(C) 2004-2018 TeraTerm Project

Tous droits réservés.

La redistribution et l'utilisation sous forme source et binaire, avec ou sans modification, sont autorisées sous réserve que les conditions suivantes soient remplies :

1. Les redistributions du code source doivent conserver l'avis de copyright ci-dessus, la présente liste de conditions et la mise en garde suivante.
2. La redistribution sous forme binaire doit inclure l'avis de copyright ci-dessus, la présente liste de conditions et la mise en garde suivante dans la documentation et/ou tous autres documents prévus avec la diffusion.
3. Le nom de l'auteur ne peut être utilisé pour avaliser ou promouvoir des produits dérivés de ce logiciel sans permission écrite préalable spécifique.

LE PRÉSENT LOGICIEL EST FOURNI PAR L'AUTEUR « EN L'ÉTAT » ET IL EST RENONCÉ À TOUTES GARANTIES, IMPLICITES OU EXPLICITES, INCLUANT, SANS S'Y LIMITER, LES GARANTIES IMPLICITES DE COMMERCIALISABILITÉ ET D'ADAPTATION À UN USAGE PARTICULIER. EN AUCUN CAS L'AUTEUR NE SERA RESPONSABLE DE TOUTS DOMMAGES DIRECTS, INDIRECTS, CONSÉCUTIFS, SPÉCIAUX OU EXEMPLAIRES (NOTAMMENT, MAIS SANS S'Y LIMITER, LA FOURNITURE DE BIENS OU SERVICES DE REMPLACEMENT, LA PRIVATION DE JOUISSANCE, DE DONNÉES OU DE BÉNÉFICES, OU BIEN LA PERTE D'EXPLOITATION) QUELLE QU'EN SOIT LA CAUSE ET SELON TOUTE THÉORIE DE RESPONSABILITÉ, QUE CE SOIT CONTRACTUELLE, LA RESPONSABILITÉ STRICTE OU UN DÉLIT (NOTAMMENT LA NÉGLIGENCE OU AUTRE) RÉSULTANT D'UNE QUELCONQUE FAÇON DE L'UTILISATION DU PRÉSENT LOGICIEL, MÊME SI L'UTILISATEUR EST INFORMÉ DE LA POSSIBILITÉ DE CE DOMMAGE.

GARANTIE

Tous nos appareils achetés chez des revendeurs autorisés sont garantis contre tout défaut de fabrication pendant une période de douze mois suivant la date de votre achat. Pendant cette période, les réparations et l'échange des pièces défectueuses sont effectués gratuitement, sous réserve que l'appareil ne présente aucune trace de choc, de corrosion par des produits chimiques ou par fuite de batterie, de dommage dû à l'infiltration de sable ou de liquide, de mauvaise manipulation ou de manipulation contraire au manuel d'utilisation ou de modifications par un réparateur non agréé. Le fabricant et son représentant agréé ne sont pas responsables des réparations ou modifications n'ayant pas fait l'objet d'accord expressément écrit, ni des dommages liés au retard ou à la perte d'usage du matériel ni à leurs conséquences quelles qu'elles soient, directes ou indirectes, causées par la défectuosité du matériel ou par toutes autres causes. Il est expressément reconnu par l'acheteur que la responsabilité du fabricant ou de ses représentants en matière de garantie, implicite ou explicite, est strictement limitée au remplacement des pièces comme indiqué ici. Il ne sera effectué aucun remboursement d'une réparation faite par un service après-vente non agréé.

Procédure pendant la période de garantie de 12 mois

Tout appareil reconnu défectueux pendant la période de 12 mois suivant son achat devra être retourné au vendeur chez lequel l'achat a été effectué ou chez le fabricant.

Si il n'existe pas de représentant agréé du fabricant dans votre pays, envoyez votre appareil directement au fabricant, en port payé. Dans ce cas, la période d'immobilisation de l'appareil risque d'être très longue en raison des procédures douanières requises. Si l'appareil est couvert par la garantie, la réparation sera effectuée et les pièces remplacées gracieusement avant que l'appareil vous soit renvoyé en état de fonctionnement.

Si l'appareil n'est plus sous garantie, la réparation sera facturée aux tarifs habituels du fabricant ou de son représentant.

Les frais de port sont à la charge du propriétaire de l'appareil. Si votre appareil a été acheté dans un autre pays que celui où

vous souhaitez faire appliquer la garantie, les frais de remise en état peuvent vous être facturés par le représentant du fabricant de ce pays. Cependant, si l'appareil est retourné au fabricant, il sera réparé gratuitement pendant la période de garantie, conformément à cette garantie. Dans tous les cas, les frais d'expédition et les taxes douanières seront à la charge de l'expéditeur. De façon à prouver la date de votre achat, si nécessaire, conservez la facture ou le reçu de cet achat pendant au moins un an. Avant d'expédier votre appareil en réparation, vérifiez d'abord que vous l'envoyez à un représentant officiel du fabricant ou à l'un de ses ateliers agréés, sauf s'il s'agit du fabricant lui-même. Demandez toujours un devis et ne faites procéder aux travaux de réparation qu'après accord écrit du devis.

- **Cette garantie n'affecte en rien les droits fondamentaux du client.**
- **Les garanties locales disponibles chez nos distributeurs de certains pays peuvent remplacer cette garantie. Par conséquent, nous vous conseillons de lire attentivement la carte de garantie fournie avec votre produit au moment de l'achat ou de contacter notre distributeur de votre pays afin d'obtenir de plus amples informations et de recevoir une copie de la garantie.**

For customers in USA

STATEMENT OF FCC COMPLIANCE

This device complies with Part 15 of the FCC Rules. Operation is subject to the following two conditions: (1) This device may not cause harmful interference, and (2) this device must accept any interference received, including interference that may cause undesired operation.

FCC CAUTION:

Changes or modifications not approved by the party responsible for compliance could void the user's authority to operate the equipment.

This equipment has been tested and found to comply with the limits for a Class B digital device, pursuant to part 15 of the FCC Rules. These limits are designed to provide reasonable protection against harmful interference in a residential installation. This equipment generates, uses and can radiate radio frequency energy and, if not installed and used in accordance with the instructions, may cause harmful interference to radio communications. However, there is no guarantee that interference will not occur in a particular installation. If this equipment does cause harmful interference to radio or television reception, which can be determined by turning the equipment off and on, the user is encouraged to try to correct the interference by one or more of the following measures:

- Reorient or relocate the receiving antenna.
- Increase the separation between the equipment and receiver.
- Connect the equipment into an outlet on a circuit different from that to which the receiver is connected.
- Consult the dealer or an experienced radio/TV technician for help.

The available scientific evidence does not show that any health problems are associated with using low power wireless devices. There is no proof, however, that these low power wireless devices are absolutely safe. Low power Wireless devices emit low levels of radio frequency energy (RF) in the microwave range while being used. Whereas high levels of RF can produce health effects (by heating tissue), exposure of low-level RF that does not produce heating effects causes no known adverse health effects. Many studies of low-level RF exposures have not found any biological effects. Some studies have suggested that

some biological effects might occur, but such findings have not been confirmed by additional research. R03010 has been tested and found to comply with FCC radiation exposure limits set forth for an uncontrolled environment and meets the FCC radio frequency (RF) Exposure Guidelines.

Declaration of Conformity According to 47CFR, Parts 2 and 15 for Class B Personal Computers and Peripherals

We: RICOH IMAGING AMERICAS CORPORATION

Located at: 2 Gatehall Drive Suite 204,
Parsippany, New Jersey 07054,
U.S.A.
Phone: 800-877-0155

Declare under sole responsibility that the product identified herein complies with 47CFR Parts 2 and 15 of the FCC rules as a Class B digital device. Each product marketed is identical to the representative unit tested and found to be compliant with the standards. Records maintained continue to reflect the equipment being produced can be expected to be within the variation accepted, due to quantity production and testing on the statistical basis as required by 47CFR §2.909. Operation is subject to the following two conditions: (1) This device may not cause harmful interference, and (2) This device must accept any interference received, including interference that may cause undesired operation. The above named party is responsible for ensuring that the equipment complies with the standards of 47CFR §15.101 to §15.109.

Product Name: Digital Camera
Model Number: R03010
Contact Person: Customer Service Manager
Date and Place: September, 2020 Parsippany

**For Customers in Canada
Innovation, Science and Economic Development Canada
(ISED) Regulatory Compliance Notice**

This Class B digital apparatus complies with Canadian ICES-003 (B).

This device contains licence-exempt transmitter(s)/receiver(s) that comply with Innovation, Science and Economic Development Canada's licence-exempt RSS(s). Operation is subject to the following two conditions:

1. This device may not cause interference.
2. This device must accept any interference, including interference that may cause undesired operation of the device.

The available scientific evidence does not show that any health problems are associated with using low power wireless devices. There is no proof, however, that these low power wireless devices are absolutely safe. Low power wireless devices emit low levels of radio frequency energy (RF) in the microwave range while being used. Whereas high levels of RF can produce health effects (by heating tissue), exposure of low-level RF that does not produce heating effects causes no known adverse health effects. Many studies of low-level RF exposures have not found any biological effects. Some studies have suggested that some biological effects might occur, but such findings have not been confirmed by additional research. The R03010 has been tested and found to comply with ISED radiation exposure limits set forth for an uncontrolled environment and meets RSS-102 of the ISED radio frequency (RF) Exposure rules.

**Pour les utilisateurs au Canada
Avis de conformité à la réglementation d'Innovation,
Sciences et Développement économique Canada (ISDE)**

Cet appareil numérique de la classe B est conforme à la norme NMB-003 (B) du Canada.

L'émetteur/récepteur exempt de licence contenu dans le présent appareil est conforme aux CNR d'Innovation, Sciences et Développement économique Canada applicables aux appareils radio exempts de licence. L'exploitation est autorisée aux deux conditions suivantes :

1. L'appareil ne doit pas produire de brouillage ;
2. L'appareil doit accepter tout brouillage radioélectrique subi, même si le brouillage est susceptible d'en compromettre le fonctionnement.

Les connaissances scientifiques dont nous disposons n'ont mis en évidence aucun problème de santé associé à l'usage des appareils sans fil à faible puissance. Nous ne sommes cependant pas en mesure de prouver que ces appareils sans fil à faible puissance sont entièrement sans danger. Les appareils sans fil à faible puissance émettent une énergie fréquence radioélectrique (RF) très faible dans le spectre des micro-ondes lorsqu'ils sont utilisés. Alors qu'une dose élevée de RF peut avoir des effets sur la santé (en chauffant les tissus), l'exposition à de faibles RF qui ne produisent pas de chaleur n'a pas de mauvais effets connus sur la santé. De nombreuses études ont été menées sur les expositions aux RF faibles et n'ont découvert aucun effet biologique. Certaines études ont suggéré qu'il pouvait y avoir certains effets biologiques, mais ces résultats n'ont pas été confirmés par des recherches supplémentaires. Le R03010 a été testé et jugé conforme aux limites d'exposition aux rayonnements ISDE énoncées pour un environnement non contrôlé et respecte les règles d'exposition aux fréquences radioélectriques (RF) CNR-102 de l'ISDE.

Pour les clients en Europe

Informations sur la collecte et la mise au rebut des équipements et batteries usagés



1. Au sein de l'Union européenne

Ces symboles sur les produits, les emballages et/ou les documents d'accompagnement signifient que les batteries et les équipements électriques et électroniques usagés ne doivent pas être mélangés avec les déchets ménagers ordinaires.

Les batteries et les équipements électriques et électroniques usagés doivent être traités séparément et conformément à la législation qui prévoit un traitement, une récupération et un recyclage spécifiques pour ces produits.



En jetant ces produits correctement, vous êtes sûr que ces déchets subiront le traitement, la récupération et le recyclage adéquats et vous aidez à prévenir les éventuels effets négatifs pour l'environnement et la santé publique qu'une mise au rebut inadaptée pourrait entraîner.

L'ajout d'un symbole chimique sous le symbole affiché ci-dessus, conformément à la Directive sur les batteries, indique qu'un métal lourd (Hg = Mercure, Cd = Cadmium, Pb = Plomb) est présent dans la batterie dans une concentration supérieure au seuil applicable spécifié dans la Directive sur les batteries.

Pour plus d'informations sur la collecte ou le recyclage des produits utilisés, veuillez contacter vos autorités locales, le service d'élimination des déchets ou le point de vente où vous avez acheté les produits.

2. Hors de l'UE

Ces symboles ne sont valables qu'au sein de l'Union européenne. Si vous souhaitez mettre au rebut ces produits, veuillez contacter les autorités locales ou le vendeur pour connaître la méthode adéquate de mise au rebut.

En Suisse : les équipements électriques et électroniques usagés peuvent être retournés gratuitement au vendeur, même si vous n'achetez pas de nouveaux produits. Une liste des sites de collecte est disponible sur les sites www.swico.ch ou www.sens.ch.

ATTENTION :
IL EXISTE UN RISQUE D'EXPLOSION SI LA BATTERIE EST REMPLACÉE PAR UNE BATTERIE D'UN TYPE INCORRECT. ÉLIMINEZ LES BATTERIES USAGÉES CONFORMÉMENT AUX INSTRUCTIONS.

Avis aux utilisateurs dans les pays de l'EEE

Ce produit est conforme aux exigences et dispositions essentielles de la directive RE 2014/53/UE.

La déclaration de conformité CE est disponible à cet URL : http://www.ricoh-imaging.co.jp/english/support/declaration_of_conformity.html et en sélectionnant le produit concerné.

Bande de fréquence : 2400 MHz - 2483,5 MHz
Puissance radioélectrique maximum : 14 dBm EIRP

Importateur européen : RICOH IMAGING EUROPE S.A.S.
Parc Tertiaire SILIC 7-9, avenue Robert Schuman - B.P. 70102,
94513 Rungis Cedex, FRANCE

Fabricant : RICOH IMAGING COMPANY, LTD.
1-3-6, Nakamagome, Ohta-ku, Tokyo 143-8555, JAPAN



Le marquage CE signifie que l'appareil est conforme aux directives de l'Union européenne.

Pour les clients en Thaïlande

Cet équipement de télécommunication est conforme aux exigences de l'Office of The National Broadcasting and Telecommunications Commission.

RICOH IMAGING COMPANY, LTD.

1-3-6, Nakamagome, Ohta-ku, Tokyo 143-8555, JAPAN
(<http://www.ricoh-imaging.co.jp>)

**RICOH IMAGING EUROPE
S.A.S.**

Parc Tertiaire SILIC 7-9, avenue Robert Schuman - B.P. 70102,
94513 Rungis Cedex, FRANCE
(<http://www.ricoh-imaging.eu>)

**RICOH IMAGING AMERICAS
CORPORATION**

2 Gatehall Drive, Parsippany, New Jersey 07054, U.S.A.
(<http://www.us.ricoh-imaging.com>)

**RICOH IMAGING CANADA
INC.**

5560 Explorer Drive Suite 100, Mississauga, Ontario, L4W 5M3, CANADA
(<http://www.ricoh-imaging.ca>)

**RICOH IMAGING CHINA CO.,
LTD.**

Room A 23F Lansheng Building, 2-8 Huaihaizhong Road, Huangpu District,
Shanghai, 200021, CHINA
(<http://www.ricoh-imaging.com.cn>)

<http://www.ricoh-imaging.co.jp/english>

Ces coordonnées peuvent être modifiées sans préavis.
Veuillez consulter les informations les plus récentes sur nos sites Internet.

- Les caractéristiques et les dimensions extérieures peuvent être sujettes à modification sans préavis.