

RICOH

Appareil photo numérique reflex

PENTAX *K-S1*

Mode d'emploi

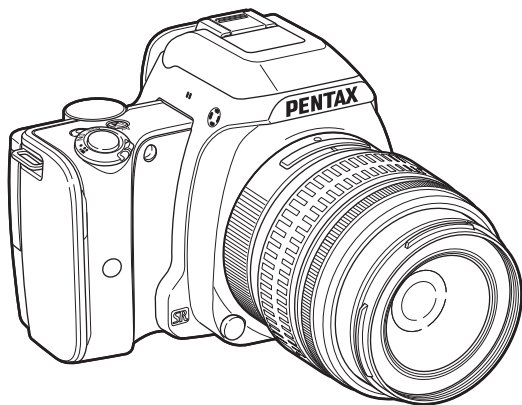

Introduction 1

Préparation de l'appareil 2

Prise de vue 3

Lecture 4

Réglages 5

Annexe 6

La lecture du mode d'emploi vous permettra de bénéficier d'un fonctionnement optimal de votre appareil.

Vérification du contenu de l'emballage



Cache du sabot Fk
(Monté sur l'appareil)



Œilleton FR
(Monté sur l'appareil)

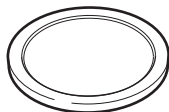

Bouchon de boîtier
(Monté sur l'appareil)

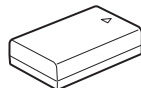

Batterie lithium-ion
rechargeable D-LI109

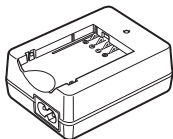

Chargeur de batterie
D-BC109



Cordon d'alimentation
secteur

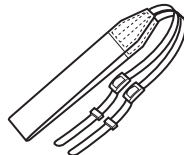

Courroie
O-ST132

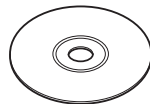

Logiciel (CD-ROM)
S-SW151



Guide de démarrage

Objectifs que vous pouvez utiliser

Les objectifs qui peuvent être utilisés avec cet appareil sont les objectifs DA, DA L, D FA et FA J et les objectifs disposant d'une position **A** (Auto) sur la bague de diaphragme. Pour l'utilisation de tout autre objectif ou accessoire, reportez-vous à p.98.

Présentation du K-S1	1
Préparation de l'appareil	2
Prise de vue	3
Fonctions de lecture	4
Changement des réglages	5
Annexe	6

1
2
3
4
5
6

1

Présentation du PENTAX K-S1 p.7

Offre un aperçu du K-S1.

Lisez ceci pour mieux connaître votre K-S1 !

- Noms et fonctions des éléments** p.7
- Comment modifier les réglages des fonctions** p.17
- Liste des menus** p.20

2

Préparation de l'appareil p.29

Explique comment préparer votre K-S1 pour la prise de vue, ainsi que pour les opérations basiques.

- Mise en place de la courroie** p.29
- Montage d'un objectif** p.29
- Utilisation de la batterie et du chargeur** p.30
- Insertion d'une carte mémoire** p.34
- Réglages initiaux** p.35
- Prise de vue de base** p.38
- Visionner les images** p.41

3

Prise de vue p.42

Une fois que vous avez vérifié que l'appareil fonctionne correctement, testez-le et prenez de nombreuses photos !

- Configurer les réglages de prise de vue** p.42
- Prise de vue images fixes** p.43
- Enregistrement de séquences vidéo** p.49
- Réglage de l'exposition** p.51
- Utilisation du flash incorporé** p.52
- Régler la méthode de mise au point** p.54
- Réglage du mode de déclenchement** p.60
- Réglage de la balance des blancs** p.62
- Contrôle du ton de finition de l'image** p.65
- Correction des images** p.68

4

Fonctions de lecture..... p.71

Présente les opérations permettant de lire et de supprimer les photos.

- Éléments de la palette du mode de lecture** p.71
- Changement de la méthode de lecture** p.72
- Raccordement de l'appareil à un ordinateur** p.77
- Édition et traitement des images** p.78

5

Changement des réglages p.85

Explique comment modifier les autres réglages.

- Réglages de l'appareil** p.85
- Réglages de la gestion des fichiers** p.90

6

Annexe p.97

Fournit différentes ressources.

- Restrictions concernant chaque mode d'enregistrement** p.97
- Fonctions disponibles avec les différents objectifs** p.99
- Fonctions en cas d'utilisation d'un flash externe** p.102
- Utilisation de l'unité GPS** p.103
- Problèmes de prise de vue** p.105
- Caractéristiques principales** p.109
- Index** p.117
- Utilisation de votre appareil en toute sécurité** p.122
- Précautions d'utilisation** p.124
- GARANTIE** p.128

Il est possible que les illustrations et l'écran d'affichage figurant dans le présent manuel diffèrent du produit réel.

Table des matières

Comment utiliser ce manuel	2
Présentation du PENTAX K-S1	7
Noms et fonctions des éléments	7
Commandes	7
Écran	10
Viseur	16
Comment modifier les réglages des fonctions	17
Utilisation des touches directes	17
Utilisation de l'écran de réglage des paramètres	18
Utilisation des menus	19
Liste des menus	20
Menus Mode pr. de vue	20
Menu Vidéo	23
Menu Lecture	23
Menus Préférences	24
Menus Réglag. perso.	26
Préparation de l'appareil	29
Mise en place de la courroie	29
Montage d'un objectif	29
Utilisation de la batterie et du chargeur	30
Charge de la batterie	30
Insertion et retrait de la batterie	31
Utilisation de l'adaptateur secteur	33
Insertion d'une carte mémoire	34
Réglages initiaux	35
Mise sous tension de l'appareil	35
Réglage de la langue d'affichage	35
Réglage de la date et de l'heure	37

Réglage de l'affichage LCD	37
Formatage d'une carte mémoire	38
Prise de vue de base	38
Prise de vue avec Live View	40
Visionner les images	41
Prise de vue	42
Configurer les réglages de prise de vue	42
Réglages capture image	42
Réglages capture vidéo	42
Prise de vue images fixes	43
Modes scène	43
Modes effets	45
Modes de prise de vue	46
Correction IL	48
Enregistrement de séquences vidéo	49
Lecture des séquences vidéo	50
Réglage de l'exposition	51
Sensibilité	51
Mesure de l'exposition	52
Utilisation du flash incorporé	52
Régler la méthode de mise au point	54
Réglage du mode AF lors de prise de vue avec le viseur	55
Réglage du mode AF pendant Live View	57
Ajustement AF précis	59
Réglage du mode de déclenchement	60
Rafale	60
Retardateur	61
Télécommande	61

Bracketing d'exposit°	62	Changement des réglages	85
Réglage de la balance des blancs	62	Réglages de l'appareil	85
Réglage manuel de la balance des blancs	64	Personnalisation des fonctions des boutons/molettes	85
Réglage de la balance des blancs à l'aide de la température de couleur	65	Affichage de la date et l'heure locales de la ville spécifiée	89
Contrôle du ton de finition de l'image	65	Sélection des réglages à enregistrer dans l'appareil	90
Personnaliser image	65	Réglages de la gestion des fichiers	90
Filtre numérique	67	Protéger des images de l'effacement (Protéger)	90
Correction des images	68	Sélection des réglages des dossiers/fichiers	91
Réglage de la luminosité	68	Réglage des informations sur le copyright	94
Correction objectif	69	Utiliser une carte mémoire sans fil	95
Simulateur filtre antiréflex	70	Annexe	97
Fonctions de lecture	71	Restrictions concernant chaque mode d'enregistrement	97
Éléments de la palette du mode de lecture	71	Restrictions concernant l'association de fonctions spéciales	98
Changement de la méthode de lecture	72	Fonctions disponibles avec les différents objectifs	99
Affichage d'images multiples	72	Régler la focale	101
Affichage des images par dossier	73	Utilisation de la bague du diaphragme	101
Affichage des images par date de prise de vue	74	Fonctions en cas d'utilisation d'un flash externe	102
Lecture des images en continu (diaporama)	74	Utilisation de l'unité GPS	103
Affichage d'images pivotées	75	Prise de vue de corps célestes (ASTROTRACER) ...	104
Branchement de l'appareil à un équipement AV	76	Problèmes de prise de vue	105
Raccordement de l'appareil à un ordinateur	77	Nettoyage capteur	106
Édition et traitement des images	78	Messages d'erreur	107
Modification de la taille des images	78	Caractéristiques principales	109
Corriger le moiré	79	Environnement d'exploitation pour la connexion USB et le logiciel fourni	115
Traitement des images à l'aide de filtres numériques	80	Index	117
Édition de séquences vidéo	81	Utilisation de votre appareil en toute sécurité	122
Développement RAW	83	Précautions d'utilisation	124
		GARANTIE	128

Droits d'auteur

Les images prises à l'aide de cet appareil qui sont destinées à un usage autre que privé ne peuvent être utilisées sans autorisation préalable, tel que défini par le Copyright Act (législation relative aux droits d'auteur en vigueur aux États-Unis). Soyez particulièrement attentif aux restrictions concernant l'usage privé de certains types d'images, prises lors de manifestations ou de spectacles ou destinées à être exposées. Les images prises dans le but d'obtenir des droits d'auteur ne peuvent être utilisées autrement que dans le cadre des droits d'auteur définis par le Copyright Act, et une vigilance particulière est également recommandée à cet égard.

À l'attention des utilisateurs de cet appareil

- N'utilisez pas ou ne rangez pas cet appareil à proximité d'équipements qui génèrent des radiations électromagnétiques ou des champs magnétiques puissants. Des charges statiques ou des champs magnétiques forts produits par les équipements tels que les émetteurs radio peuvent interférer avec l'écran, endommager les données enregistrées sur la carte mémoire ou affecter les circuits internes de l'appareil et entraîner son dysfonctionnement.
- L'écran à cristaux liquides utilisé pour l'affichage a été conçu grâce à une technologie de très haute précision. Bien que le taux de pixels effectifs soit d'au minimum 99,99 %, il est possible que 0,01 % ou moins des pixels restent inactifs ou au contraire soient actifs alors qu'ils ne devraient pas l'être. Cela n'a toutefois aucun effet sur l'image enregistrée.
- Dans ce manuel, le terme générique « ordinateur » fait aussi bien référence à un PC sous Windows qu'à un Macintosh.
- Dans ce manuel, le terme « batterie » fait référence à tout type de source d'énergie (batterie ou pile) utilisé pour cet appareil photo et ses accessoires.

À propos de l'enregistrement de l'utilisateur

Afin de vous fournir un meilleur service, nous vous recommandons de compléter le formulaire d'enregistrement de l'utilisateur, que vous trouverez sur le CD-ROM livré avec l'appareil ou sur notre site Internet. Nous vous remercions de votre collaboration.

Noms et fonctions des éléments

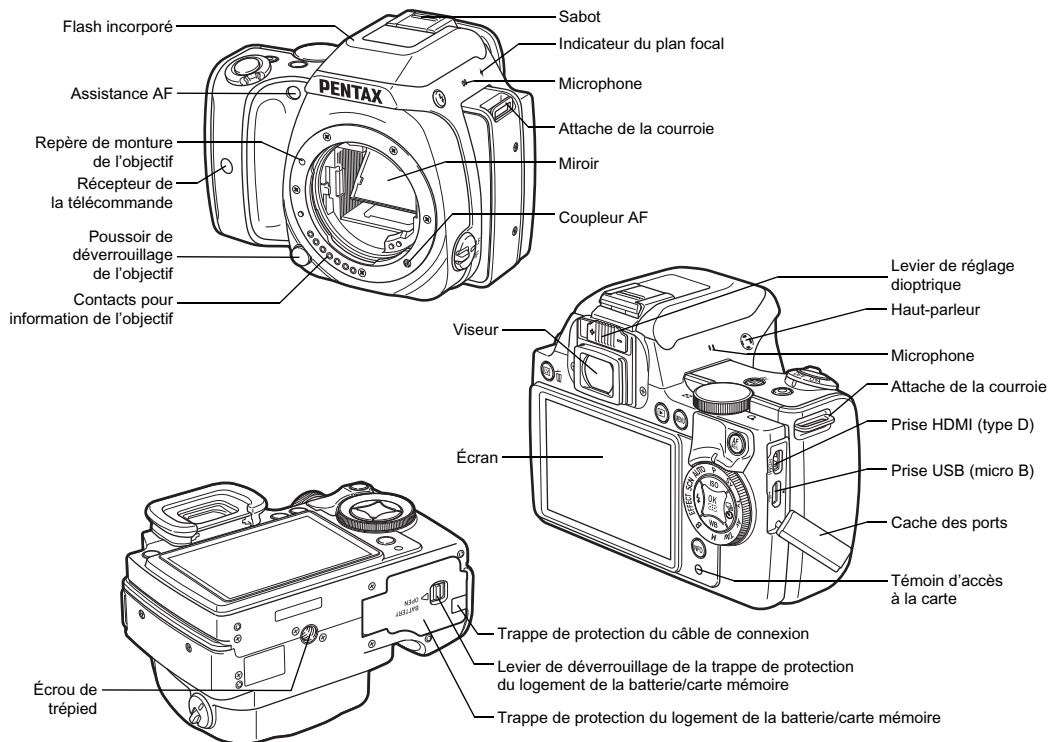

Commandes

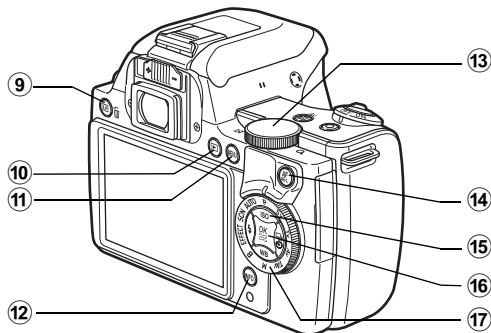
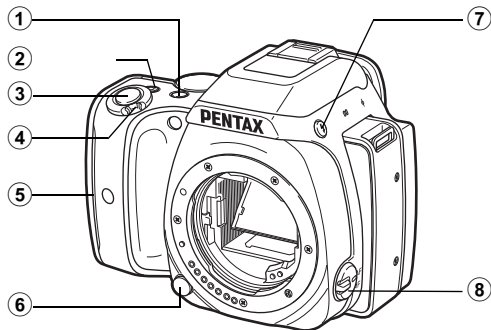
① **Bouton correction IL (L/Av)**

Appuyez pour modifier la valeur de correction de l'exposition. (p.48)

En mode **TAv/M**, utilisez ce bouton pour faire basculer la valeur à modifier entre vitesse d'obturation et valeur d'ouverture.

En mode lecture, la dernière image JPEG prise peut également être enregistrée au format RAW. (p.41)

② **Bouton vert (O)**

Restaure la valeur qui est en cours de réglage. Bascule sur [ISO AUTO] pendant le réglage de la sensibilité.

Vous pouvez également attribuer d'autres fonctions à ce bouton. (p.86)



③ **Déclencheur (SHUTTER)**

Pressez pour enregistrer des images. (p.39)

En mode lecture, appuyez sur le déclencheur à mi-course pour passer en mode d'enregistrement.

④ **Interrupteur principal**

Met l'appareil sous/hors tension ou bascule vers le mode  (vidéo). (p.35, p.49)





Lorsque l'appareil est sous tension, il entre en mode  (image) et le voyant s'allume en vert. Lorsque l'interrupteur est mis sur , l'appareil entre en mode  et le voyant s'allume en rouge.

⑤ **Voyants de poignée d'alimentation**

Les cinq voyants s'allument en vert pendant la prise de vue avec retardateur ou la prise de vue avec télécommande, ou lorsque des visages sont détectés pendant Live View. (p.58, p.61)

⑥ **Poussoir de déverrouillage de l'objectif**

Pressez pour retirer l'objectif de l'appareil. (p.29)

- ⑦ **Bouton de déploiement du flash (L)**
 Pressez pour relever le flash incorporé. (p.53)
- ⑧ **Sélecteur du mode de mise au point**
 Tournez pour changer le mode de mise au point. (p.54)
- ⑨ **Bouton Live View/Supprimer (LV/🗑️)**
 Affiche l'image Live View. (p.40)
 En mode lecture, appuyez pour supprimer des images. (p.41)
- ⑩ **Bouton de lecture (L)**
 Bascule en mode lecture. (p.41)
 Appuyez de nouveau sur le bouton pour passer en mode d'enregistrement.
- ⑪ **Bouton MENU (MENU)**
 Affiche un menu. Appuyez sur ce bouton alors que le menu est affiché pour revenir à l'écran précédent. (p.19)
- ⑫ **Bouton INFO (INFO)**
 Change le style d'affichage de l'écran. (p.10, p.14)
- ⑬ **Molette de sélection (🌀)**
 Modifie les valeurs des réglages de l'appareil, comme l'exposition. (p.46)
 Vous pouvez commuter entre les onglets de menu lorsqu'un écran de menu s'affiche. (p.19)
 Vous pouvez modifier les réglages lorsque le panneau de contrôle s'affiche. (p.18)
 En mode lecture, utilisez cette molette pour agrandir une image ou afficher plusieurs images à la fois. (p.41, p.72)
- ⑭ **Bouton AF/AE-L (AF/AE-L)**
 Permet de régler la mise au point plutôt que d'appuyer à mi-course sur **SHUTTER**, et également de verrouiller la valeur d'exposition avant la prise de vue. (p.54, p.85)
- ⑮ **Bouton de navigation (▲▼◀▶)**
 Affiche le menu de réglage de la sensibilité, de la balance des blancs, du mode flash ou du mode de déclenchement. (p.17)
 Lorsqu'un menu ou l'écran de réglage des paramètres est affiché, utilisez ce bouton pour déplacer le curseur ou changer l'élément à régler.
 Appuyez sur ▼ dans l'affichage une image du mode lecture pour afficher la palette du mode lecture. (p.71)
- ⑯ **Bouton OK (OK)**
 Lorsqu'un menu ou l'écran de réglage des paramètres apparaît, appuyez sur ce bouton pour confirmer l'élément sélectionné.
 Appuyez sur ce bouton lorsque [Zone active AF] est réglé sur  ou , ou bien lorsque [Contraste AF] est réglé sur  ou  pour changer la zone de mise au point. (p.56, p.57)
 Lorsque l'appareil est sous tension, le voyant s'allume en bleu. Lorsque la zone de mise au point peut être modifiée, le voyant s'éteint.
- ⑰ **Sélecteur de mode**
 Change le mode d'enregistrement. (p.38).
 Lorsque l'appareil est sous tension, le voyant s'allume en blanc et l'icône du mode d'enregistrement s'allume en vert sur la molette.

À propos des voyants

Le témoin de l'interrupteur général, les voyants de la poignée d'alimentation, le voyant du sélecteur de mode et le voyant **OK** s'éteignent dans les situations suivantes.

- Entre le moment où vous appuyez à mi-course sur **SHUTTER** et la fin de la prise de vue
- Lorsque vous appuyez sur **AF/AE-L**
- Pendant le mode lecture
- Lorsqu'un menu est affiché
- Pendant l'arrêt auto

Vous pouvez définir les réglages d'éclairage du voyant dans [Voyants lumineux] du menu **3**. (p.26)

À propos du bouton de navigation

Dans ce mode d'emploi, chaque bouton du bouton de navigation est indiqué comme montré sur l'illustration à droite.

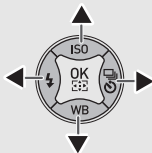

Écran

Mode d'enregistrement

Avec cet appareil, vous pouvez prendre des photos tout en regardant par le viseur ou en regardant l'image sur l'écran. Lors de l'utilisation du viseur, vous pouvez prendre des photos en vérifiant l'écran de contrôle LCD affiché sur l'écran et en regardant dans le viseur. Lorsque vous n'utilisez pas le viseur, vous pouvez prendre des photos en regardant l'image Live View affichée sur l'écran.

L'appareil est en « état de pause » lorsqu'il est prêt à photographier, comme quand l'écran de contrôle LCD ou l'image Live View s'affiche. Appuyez sur **INFO** en état de pause pour afficher l'« écran de réglage des paramètres » et modifier les réglages. (p.18) Vous pouvez modifier le type d'informations affichées en état de pause en appuyant sur **INFO** pendant que l'écran de réglage des paramètres est affiché. (p.13)

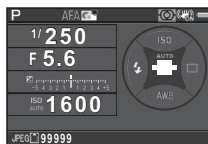

Mode veille
(écran de contrôle LCD)



Écran de réglage des
paramètres



Écran de sélection Affichage info p.de vue

Écran de contrôle LCD

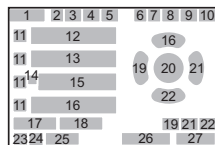
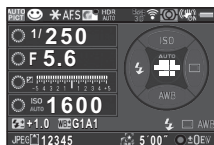

- | | |
|---|--|
| 1 Mode d'enregistrement (p.43) | 15 Échelle de distance IL |
| 2 Verrouillage expo. (p.48) | 16 Sensibilité (p.51) |
| 3 Mode de mise au point (p.54) | 17 Corr. expo flash (p.53) |
| 4 Personnaliser image (p.65) | 18 Réglage précis de la balance des blancs (p.63) |
| 5 Filtre numérique (p.67)/
Prise de vue HDR (p.69) | 19 Mode Flash (p.52) |
| 6 État du positionnement du GPS (p.103) | 20 Zone de mise au point (point AF) (p.56) |
| 7 État LAN sans fil (p.95) | 21 Mode déclenchement (p.60) |
| 8 Mesure de l'exposition (p.52) | 22 Balance des blancs (p.62) |
| 9 Shake Reduction (p.22) | 23 Format fichier (p.42) |
| 10 Usure de la batterie | 24 Carte mémoire |
| 11 Guide des molettes | 25 Capacité de stockage image |
| 12 Vitesse d'obturation | 26 Durée maximum de suivi d'ASTROTRACER (p.104) |
| 13 Valeur d'ouverture | 27 Guide de fonctionnement |
| 14 Correction IL (p.48)/
Bracketing d'exposit° (p.62) | |

Live View

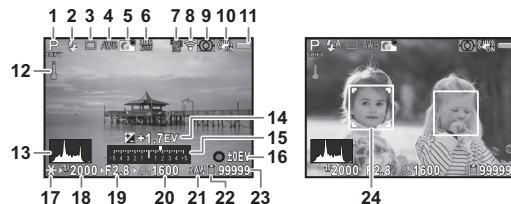

- | | |
|--|---|
| 1 Mode d'enregistrement (p.43) | 13 Histogramme |
| 2 Mode Flash (p.52) | 14 Correction IL (p.48) |
| 3 Mode déclenchement (p.60) | 15 Échelle de distance IL |
| 4 Balance des blancs (p.62) | 16 Guide de fonctionnement |
| 5 Personnaliser image (p.65) | 17 Verrouillage expo. (p.48) |
| 6 Filtre numérique (p.67)/
Prise de vue HDR (p.69) | 18 Vitesse d'obturation |
| 7 État du positionnement du GPS (p.103) | 19 Valeur d'ouverture |
| 8 État LAN sans fil (p.95) | 20 Sensibilité (p.51) |
| 9 Mesure de l'exposition (p.52) | 21 Format fichier (p.42) |
| 10 Shake Reduction (p.22)/
Movie SR (p.24) | 22 Carte mémoire |
| 11 Usure de la batterie | 23 Capacité de stockage image |
| 12 Avertissement de surchauffe | 24 Cadre de détection de visages (lorsque [Contraste AF] est réglé sur [Détection de visage] (p.57)) |

📌 Mémo

- Dans [Live View] du menu 3, vous pouvez changer les réglages des éléments affichés sur l'écran pendant Live View. (p.22)

Écran de réglage des paramètres

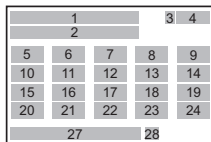
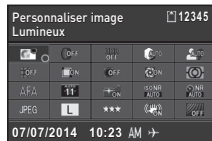
Mode 

Lors de la prise de vue avec Live View

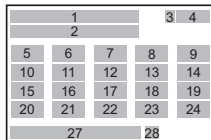
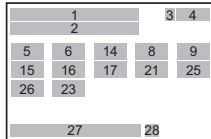
Mode 

- 1 Nom de la fonction
- 2 Réglages
- 3 Carte mémoire
- 4 Nombre d'images enregistrables/durée enregistrable de vidéo
- 5 Personnaliser image (p.65)/Mode scènes (p.43)/Mode effets (p.45)
- 6 Filtre numérique (p.67)
- 7 Prise de vue HDR (p.69)
- 8 Compens° htes lumières (p.68)
- 9 Compens° ombres (p.68)
- 10 Correction distorsion (p.69)
- 11 Correction de l'aberration chromatique latérale (p.69)
- 12 Correction de l'illumination périphérique (p.69)
- 13 Correction diffraction (p.69)
- 14 Mesure de l'exposition (p.52)
- 15 Mode AF (p.55)/Contraste AF (p.57)
- 16 Zone active AF (p.56)/Contours netteté (p.58)
- 17 Assistance AF (p.55)
- 18 Réduct° bruit ISO élevé (p.51)
- 19 Réduit.bruit vit.obt° lente (p.47)
- 20 Format fichier (p.42)
- 21 Pixels enregistrés JPEG (p.42)/Pixels enregistrés vidéo (p.42)
- 22 Qualité JPEG (p.42)
- 23 Shake Reduction (p.22)/Movie SR (p.24)
- 24 Simulateur filtre AA (p.70)
- 25 Cadence d'image (p.42)
- 26 Niveau enregistrement (p.50)
- 27 Date et heure actuelles
- 28 Destination (p.89)

 **Mémo**

- Les éléments qui peuvent être sélectionnés varient en fonction de la configuration actuelle de l'appareil.
- Si aucune opération n'est effectuée pendant 1 minute sur le panneau de contrôle, l'écran revient à l'état de pause.
- Vous pouvez modifier la couleur d'affichage de l'écran de contrôle LCD, du panneau de contrôle et du curseur du menu dans [Couleur affich] de [Affichage LCD] dans le menu  1. (p.25)

Affichage info p.de vue

Vous pouvez changer le type d'informations affichées en état de pause en appuyant sur **INFO** pendant que l'écran de réglage des paramètres est affiché. Utilisez **◀▶** pour sélectionner le type puis appuyez sur **OK**.

Lors de la prise de vue avec le viseur

Écran de contrôle LCD	Affiche les réglages pour une prise de vue avec le viseur. (p.11)
Affichage désactivé	Rien n'est affiché à l'écran.
Boussole électronique	La latitude, la longitude, l'altitude et l'adresse actuelles, ainsi que le temps universel coordonné (UTC), le mode d'enregistrement et la valeur d'exposition sont affichés. Mettez l'appareil hors tension puis sous tension pour revenir à l'écran de contrôle LCD. Disponible uniquement lorsque l'unité GPS en option est fixée à l'appareil et fonctionne. (p.103)

Lors de la prise de vue avec Live View

Affichage infos standard	L'image Live View et les réglages de la fonction prise de vue avec Live View s'affichent. (p.11)
Pas d'informations affichées	Certaines icônes, comme celles du mode d'enregistrement et du mode de déclenchement, ne s'affichent pas.

● Mémo

- L'écran de contrôle LCD s'affiche toujours lorsque l'appareil est mis hors tension puis sous tension de nouveau. Si [Affichage info p.de vue] est réglé sur [Marche] dans [Mémoire] du menu **4**, l'écran sélectionné sur l'écran de sélection Affichage info p.de vue s'affiche lorsque l'appareil est mis hors tension puis sous tension de nouveau. (p.90)

Mode lecture

L'image enregistrée et les informations de prise de vue apparaissent dans l'affichage d'une image de mode lecture. Appuyez sur **INFO** pour changer le type d'informations affichées dans l'affichage une image. Utilisez ◀▶ pour sélectionner le type et appuyez sur **OK**.



Affichage une image
(Affichage infos standard)



Écran de sélection de
l'affichage des informations
de lecture

Affichage infos standard	L'image enregistrée, le format du fichier, les paramètres de l'exposition et les témoins guides de fonctionnement s'affichent.
Affichage infos détaillées	Informations détaillées concernant les réglages et l'heure de la prise de vue. (p.15)
Affichage histogramme	L'image capturée et l'histogramme luminosité s'affichent. (p.16) Non disponible pendant la lecture d'images vidéo.

Affichage histogramme RVB	L'image capturée et l'histogramme RGB s'affichent. (p.16) Non disponible pendant la lecture d'images vidéo.
Pas d'informations affichées	Seule l'image enregistrée s'affiche.

🔍 Mémo

- L'affichage sélectionné dans l'écran de sélection Affichage info lecture est affiché en mode lecture lorsque l'appareil est éteint puis rallumé. Si l'option [Affichage info lecture] est réglée sur [Arrêt] dans [Mémoire] du menu **4**, l'[Affichage infos standard] apparaît toujours en premier lorsque l'appareil est mis sous tension. (p.90)

Affichage Infos détaillées

Images fixes

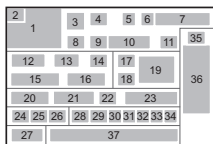

Vidéos

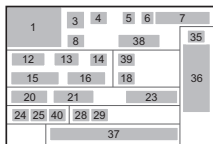

Page 2

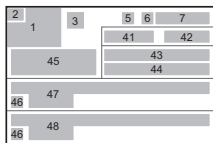
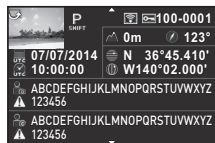

- 1 Photo prise
- 2 Information rotation (p.75)
- 3 Mode d'enregistrement (p.43)
- 4 Filtre numérique (p.67)/Prise de vue HDR (p.69)
- 5 Transfert par LAN sans fil (p.95)
- 6 Réglage de protection (p.90)
- 7 Numéro du dossier-numéro du fichier (p.91)
- 8 Mode déclenchement (p.60)
- 9 Mode Flash (p.52)
- 10 Corr. expo flash (p.53)

- 11 Correction moiré (p.79)
- 12 Vitesse d'obturation
- 13 Valeur d'ouverture
- 14 Shake Reduction (p.22)/Movie SR (p.24)
- 15 Sensibilité (p.51)
- 16 Correction IL (p.48)
- 17 Mode de mise au point (p.54)
- 18 Mesure de l'exposition (p.52)
- 19 Zone de mise au point (point AF) (p.56)
- 20 Balance des blancs (p.62)
- 21 Réglage précis de la balance des blancs (p.63)
- 22 Simulateur filtre AA (p.70)
- 23 focale de l'objectif
- 24 Format fichier (p.42)
- 25 Pixels enregistrés JPEG (p.42)/Pixels enregistrés vidéo (p.42)
- 26 Qualité JPEG (p.42)
- 27 Espace couleurs (p.28)
- 28 Compens° htes lumières (p.68)
- 29 Compens° ombres (p.68)
- 30 Correction distorsion (p.69)
- 31 Correction de l'aberration chromatique latérale (p.69)
- 32 Correction de l'illumination périphérique (p.69)
- 33 Correction diffraction (p.69)
- 34 Correct° frange couleur (p.83)
- 35 Réglage de personnalisation de l'image (p.65)
- 36 Paramètres de personnalisation de l'image
- 37 Date et heure de prise de vue
- 38 Durée de la séquence vidéo enregistrée
- 39 Volume
- 40 Cadence d'image (p.42)
- 41 Altitude (p.103)
- 42 Sens de l'objectif (p.103)
- 43 Latitude (p.103)
- 44 Longitude (p.103)
- 45 Temps universel coordonné
- 46 Avertissement concernant les informations erronées
- 47 Photographe (p.94)
- 48 Détenteur copyright (p.94)

Affichage histogramme/Affichage histogramme RGB

Utilisez ▲▼ pour passer du menu Affichage histogramme au menu Affichage histogramme RGB.

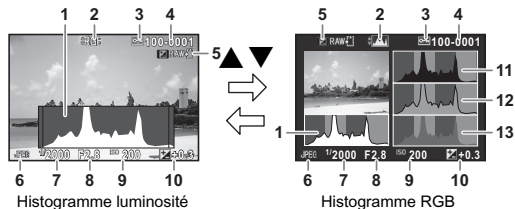

- | | |
|---|------------------------|
| 1 Histogramme (luminosité) | 7 Vitesse d'obturation |
| 2 Basculement entre histogramme RGB et histogramme luminosité | 8 Valeur d'ouverture |
| 3 Réglage de protection | 9 Sensibilité |
| 4 Numéro du dossier-numéro du fichier | 10 Correction IL |
| 5 Sauv. données RAW | 11 Histogramme (R) |
| 6 Format fichier | 12 Histogramme (G) |
| | 13 Histogramme (B) |

Viseur

Lors d'une prise de vue avec le viseur, les informations suivantes s'affichent dans celui-ci.

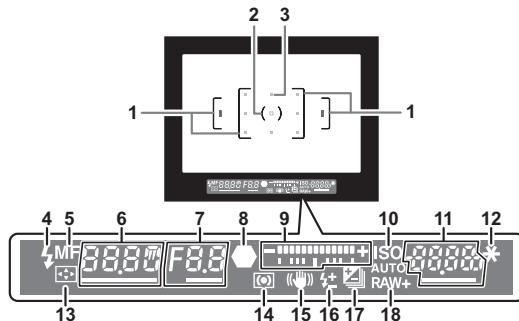

- | | |
|---|---|
| 1 Mire AF (p.39) | 12 Verrouillage expo. (p.48) |
| 2 Mire spot (p.52) | 13 Changer point AF (p.56) |
| 3 Point AF (p.56) | 14 Mesure de l'exposition (p.52) |
| 4 Témoin du flash (p.52) | 15 Shake Reduction (p.22) |
| 5 Méthode mise au point (p.54) | 16 Corr. expo flash (p.53) |
| 6 Vitesse d'obturation | 17 Correction IL (p.48)/ Bracketing d'exposit° (p.62) |
| 7 Valeur d'ouverture | 18 Format fichier (p.42) |
| 8 Témoin de mise au point (p.39) | |
| 9 Échelle de distance IL | |
| 10 ISO/ISO AUTO | |
| 11 Sensibilité (p.51)/Valeur de correction d'exposition | |

● Mémo

- Les informations s'affichent dans le viseur lorsque vous appuyez sur **SHUTTER** à mi-course, ou pendant le temps de mesure d'expo (réglage par défaut : 10 sec).
- Le point AF relatif à l'autofocus s'affiche en rouge (Superposer zone AF) lorsque **SHUTTER** est actionné à mi-course. Vous pouvez le régler sur [Arrêt] dans [14 Superposer zone AF] du menu **C2**.
- Vous pouvez effectuer le réglage dioptrique dans le viseur à l'aide du levier de réglage dioptrique. S'il est difficile d'ajuster le levier de réglage dioptrique, levez l'ocilleton et retirez-le. Réglez le levier jusqu'à ce que la mire AF dans le viseur soit nette et claire.

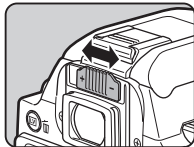

Comment modifier les réglages des fonctions

Les fonctions de l'appareil et leurs réglages peuvent être sélectionnés et modifiés comme suit.

Touches directes	Appuyez sur ▲▼◀▶ en état de pause.
Écran de réglage des paramètres	Appuyez sur INFO en état de pause (signalé par l'icône  dans ce manuel)
Menus	Appuyez sur MENU .

Utilisation des touches directes



▲	Sensibilité	p.51
▼	Balance des blancs	p.62
◀	Mode Flash	p.52
▶	Mode déclenchement	p.60

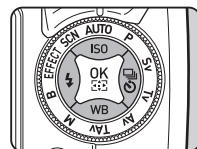

Utilisation de l'écran de réglage des paramètres

INFO

Vous pouvez définir les fonctions de prise de vue fréquemment utilisées. Appuyez sur **INFO** en état de pause.

Utilisez ▲▼◀▶ pour sélectionner un élément.

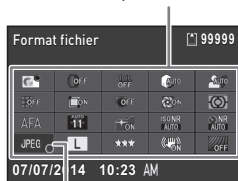

Utilisez **○** pour modifier les réglages.

Appuyez sur **OK** pour effectuer des réglages détaillés.





Appuyez sur **MENU** pour annuler l'opération de réglage.

Appuyez sur **OK** pour confirmer l'élément sélectionné et revenir à l'écran de réglage des paramètres.

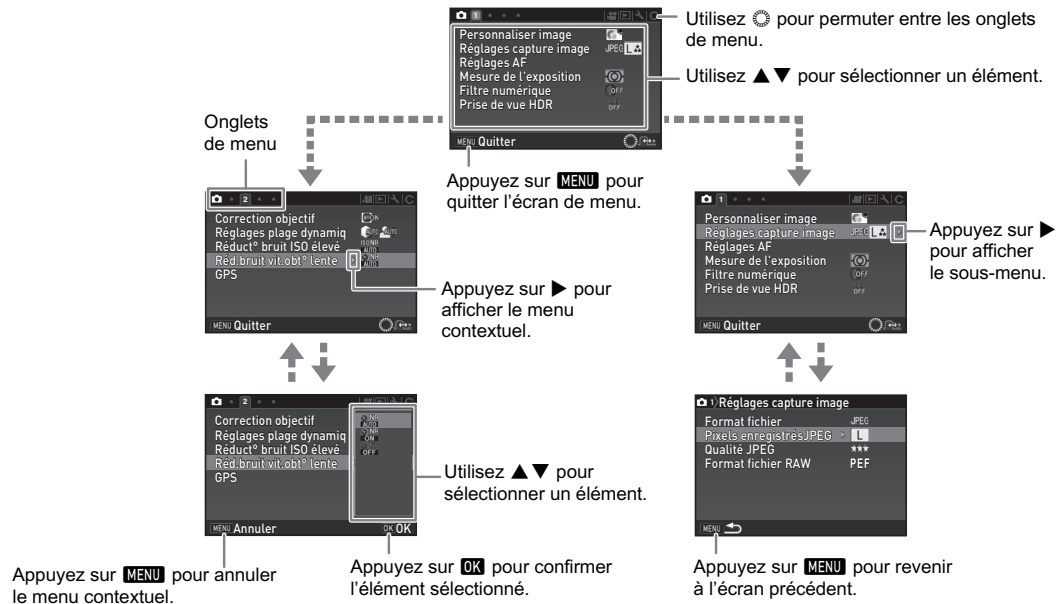
La plupart des fonctions sont réglées dans les menus. Les fonctions qui peuvent être réglées sur le panneau de contrôle peuvent aussi être définies dans les menus.





● Mémo

- Pour le menu Réglag. perso. (C1-4), vous pouvez montrer l'écran de réglage de l'élément suivant dans l'ordre des menus sur l'écran en tournant  pendant que le sous-menu de l'élément actuellement sélectionné est affiché.
- Appuyez sur **MENU** pour afficher le premier onglet des menus qui conviennent aux réglages de l'appareil à ce moment. Pour afficher l'onglet du menu sélectionné en dernier, réglez dans [23 Enregistrement place menu] du menu C4.
- Les réglages reviennent à leurs valeurs par défaut avec [Réinitialisation] du menu  3. Pour rétablir tous les réglages dans les menus Réglag. perso. à leurs valeurs par défaut, utilisez [Réinit. fonct° perso] du menu C4. (Certains réglages ne s'appliquent pas.)

Liste des menus

Menus Mode pr. de vue

Menu	Paramètre	Fonction	Réglage par défaut	Page	
	Personnaliser image *1 *4		Définit, avant la prise de vue, la teinte de finition de l'image tels que couleur et contraste.	Lumineux	p.65
	Mode scènes *2 *4		Sélectionne le mode scène qui convient le mieux à la situation. (mode SCN)	Portrait	p.43
	Mode effets *3 *4		Sélectionne les effets spéciaux qui peuvent être ajoutés aux images. (mode EFFECT)	Effet délavé	p.45
	Réglages capture image	Format fichier *4	Définit le format de fichier des images.	JPEG	p.42
		Pixels enregistrésJPEG *4	Définit la taille d'enregistrement des images enregistrées au format JPEG.		
		Qualité JPEG *4	Définit la qualité des images enregistrées au format JPEG.	★★★	
		Format fichier RAW	Définit le format fichier RAW.	PEF	
	Réglages AF	Mode AF *4	Sélectionne le mode de mise au point automatique lors de prise de vue avec le viseur.	A.F.A	p.55
		Zone active AF *4	Sélectionne la zone de réglage de la mise au point lors de prise de vue avec le viseur.	Auto (11 points AF)	p.56
		Assistance AF *4	Définit s'il faut utiliser la lumière d'assistance AF lorsque la mise au point automatique s'effectue dans des endroits sombres.	Marche	p.55
	Mesure de l'exposition *4		Sélectionne la partie du capteur à utiliser pour mesurer la luminosité et déterminer l'exposition.	Multizone	p.52
	Filtre numérique *4		Applique un effet de filtre numérique lors de la prise de vue.	Aucun filtre	p.67
	Prise de vue HDR	Prise de vue HDR *4	Définit le type de prise de vue avec plage dynamique élevée.	Arrêt	p.69
		Valeur bracketing *4	Définit la quantité pour changer l'exposition.	±2 IL	
Alignement auto		Définit s'il faut régler automatiquement la composition.	Marche		

Menu	Paramètre		Fonction	Réglage par défaut	Page	
📷2	Correction objectif	Correction distorsion *4	Réduit les distorsions dues aux propriétés de l'objectif.	Arrêt	p.69	
		Ajust aberrat° chroma *4	Réduit les aberrations chromatiques latérales dues aux propriétés de l'objectif.	Marche		
		Correct° illum. périph. *4	Réduit la baisse de lumière périphérique due aux propriétés de l'objectif.	Arrêt		
		Correction diffraction *4	Corrige le flou provoqué par la diffraction lors de l'utilisation d'une faible ouverture.	Marche		
	Réglages plage dynamique	Compens° htes lumières *4	Élargit la plage dynamique et évite que ne se produisent des zones surexposées.	Auto	p.68	
		Compens° ombres *4	Élargit la plage dynamique et évite que ne se produisent des zones sous-exposées.	Auto		
		Réduct° bruit ISO élevé *4		Règle le paramètre de réduction du bruit lors d'une prise de vue avec une sensibilité ISO élevée.	Auto	p.51
		Réd.bruit vit.obt° lente *4		Règle le paramètre de réduction du bruit lors d'une prise de vue avec une vitesse d'obturation lente.	Auto	p.47
		GPS		Définit l'action de l'appareil lorsque l'unité GPS en option est utilisée.	-	p.103
	📷3	Live View	Contraste AF *4	Définit le mode AF pour la prise de vue avec Live View.	Détection de visage	p.57
Contours netteté *4			Souligne le contour du sujet mis au point et facilite la vérification de la mise au point.	Arrêt	p.58	
Affichage quadrillage			Affiche le quadrillage pendant Live View.	Arrêt	p.11	
Affichage histogramme			Affiche l'histogramme pendant Live View.	Arrêt		
Alerte surexpo.			Définit les zones surexposées pour qu'elles clignotent en rouge pendant Live View.	Arrêt		
		Simulateur filtre AA *4		Applique des effets de filtre passe-bas à l'aide du mécanisme Shake Reduction.	Arrêt	p.70
		Shake Reduction *4		Active la fonction Shake Reduction.	Marche	-
		Focale d'entrée		Règle la focale en cas d'utilisation d'un objectif ne se prêtant pas à l'obtention des données de focale.	35 mm	p.101

Menu	Paramètre	Fonction	Réglage par défaut	Page	
	Affichage immédiat	Durée affichage	Définit la durée de l'affichage immédiat.	1 sec.	p.39
		Agrandir affich.immédi.	Définit si une image doit être grossie pendant l'affichage immédiat.	Marche	
		Sauv. données RAW	Définit si les données RAW peuvent être enregistrées pendant l'affichage immédiat.	Marche	
		Supprimer	Définit si l'image affichée peut être supprimée pendant l'affichage immédiat.	Marche	
		Affichage histogramme	Affiche l'histogramme pendant l'affichage immédiat.	Arrêt	
		Alerte surexpo.	Définit les zones surexposées pour qu'elles clignotent en rouge pendant l'affichage immédiat.	Arrêt	
4	Personnalisat° boutons	Bouton AF/AE-L	Définit la fonction pour le moment où vous appuyez sur AF/AE-L .	Activer AF1	p.85
		Bouton AF/AE-L(vidéo)	Définit la fonction pour le moment où vous appuyez sur AF/AE-L en mode 12 .	Activer AF1	
		Bouton vert	Définit la fonction pour le moment où vous appuyez sur ○ .	Bouton vert	
		Programmat° molette	Inverse le sens de rotation pour augmenter la valeur lorsque ○ est tourné.	Rotation vers la droite	
	Mémoire	Définit les paramètres qui sont sauvegardés à la mise hors tension de l'appareil.	Mise sous tension pour des réglages autres que Filtre numérique, Prise de vue HDR et Affichage info p.de vue	p.90	



*1 La fonction s'affiche dans des modes autres que le mode **SCN** ou **EFFECT**.

*2 La fonction s'affiche en mode **SCN**.

*3 La fonction s'affiche en mode **EFFECT**.

*4 Les fonctions peuvent également être réglées sur l'écran de réglage des paramètres.

Menu Vidéo





Menu	Paramètre	Fonction	Réglage par défaut	Page
 1	Réglages capture vidéo *1	Définit le nombre de pixels enregistrés et la cadence d'image de la vidéo.	 /30p	p.42
	Niveau enregistrement *1	Définit le niveau d'enregistrement et le volume pour l'enregistrement.	Auto	p.50
	Filtre numérique *1	Applique un effet de filtre numérique lors de l'enregistrement d'une séquence vidéo.	Aucun filtre	p.67
	Movie SR *1	Active la fonction Shake Reduction vidéo.	Marche	-

*1 Les fonctions peuvent également être réglées sur l'écran de réglage des paramètres.

Menu Lecture

Menu	Paramètre	Fonction	Réglage par défaut	Page	
 1	Diaporama	Durée affichage	Définit un intervalle d'affichage des images.	3 sec.	p.74
		Fondu enchaîné	Définit un effet de transition vers l'image suivante.	Arrêt	
		Répéter lecture	Relance le diaporama au début une fois la dernière image affichée.	Arrêt	
		Lecture vidéo auto	Lit les vidéos pendant le diaporama.	Marche	
	Zoom rapide	Définit le grossissement initial lors du grossissement d'images.	Arrêt	-	
	Alerte surexpo.	Définit les parties surexposées pour qu'elles clignotent en rouge sur l'Affichage infos standard ou l'Affichage histogramme en mode lecture.	Arrêt	-	
	Rotation image auto	Fait pivoter les images prises en tenant l'appareil à la verticale ou pour lesquelles les informations de rotation ont été changées.	Marche	p.75	
	Protéger toutes les images	Protège à la fois toutes les images enregistrées.	-	-	
Supprimer toutes images	Supprime à la fois toutes les images enregistrées.	-	-		

Menu	Paramètre	Fonction	Réglage par défaut	Page	
1	Language/言語	Change la langue d'affichage.	English	p.35	
	Réglage date	Définit la date et l'heure ainsi que le format d'affichage.	01/01/2014	p.37	
	Heure monde	Bascule entre l'affichage de la date et de l'heure de votre ville de résidence et celui d'une ville spécifiée.	Ville résidence	p.89	
	Taille du texte	Définit s'il faut agrandir la taille du texte lorsque vous sélectionnez un élément de menu.	Std	p.36	
	Effets sonores	Active/désactive le son des touches et change le volume pour MAP effectuée, AE-L, Retardateur, Télécommande, Changement point AF et Format fichier ponctuel.	Volume 3/ Tous Oui	-	
	Affichage LCD	Affichage guide	Définit si les guides de fonctionnement doivent être affichés lorsque le mode d'enregistrement est modifié.	Marche	p.39
		Couleur affich	Définit la couleur d'affichage de l'écran de contrôle LCD et du curseur de menu.	1	p.12
	Réglages affichage LCD	Règle la luminosité, la saturation et la couleur de l'écran.	0	-	
2	Connexion USB	Définit le mode de connexion USB lors du raccordement à un ordinateur.	MSC	p.77	
	Sortie HDMI	Définit le format de sortie lors du branchement à un équipement audiovisuel avec une entrée HDMI.	Auto	p.76	
	Nom du dossier	Définit le nom du dossier dans lequel les images sont enregistrées.	Date	p.91	
	Créer nouveau dossier	Crée un nouveau dossier sur la carte mémoire.	-	p.92	
	Nom fichier	Définit le nom du fichier attribué à une image.	IMGP/_IMG	p.92	
	N° de fichier	Numérotat° séquentielle	Définit s'il faut poursuivre la numérotation séquentielle pour le nom de fichier lorsqu'un nouveau dossier est créé.	Marche	p.93
		Réinitialisat° n° fichier	Réinitialise le réglage des numéros de fichier et revient à 0001 à chaque fois qu'un nouveau dossier est créé.	-	
	Informations copyright	Définit les informations relatives au photographe et au copyright intégrées dans les données Exif.	Arrêt	p.94	

Menu	Paramètre	Fonction	Réglage par défaut	Page	
3	Réduct° scintillement	Réduit le scintillement de l'écran en réglant la fréquence.	50Hz	–	
	Arrêt auto	Définit la durée avant que l'appareil ne s'éteigne automatiquement lorsqu'aucune opération n'est effectuée pendant une certaine période de temps.	1 min.	p.35	
	Voyants lumineux	Autres voyants	Allume le témoin de l'interrupteur général, le voyant du sélecteur de mode, le voyant OK et les voyants de la poignée d'alimentation lorsque l'appareil est mis sous tension.	Forte	p.10
		Retardateur	Allume les voyants de la poignée d'alimentation pendant le compte à rebours pour la prise de vue avec retardateur.	Marche	
		Télécommande	Allume les voyants de la poignée d'alimentation pendant la prise de vue avec une télécommande.	Marche	
	Carte mémoire sans fil	Définit l'action de l'appareil lorsqu'une carte Eye-Fi ou une Flucard est utilisée.	–	p.95	
	Réinitialisation	Réinitialise les réglages des touches directes et des éléments du menu  , du menu  , du menu  , du menu  , de l'écran de réglage des paramètres et de la palette du mode lecture.	–	–	
4	Détection pixels morts	Établit et corrige les pixels défectueux dans le capteur CMOS.	–	p.106	
	Système anti-poussière	Nettoie le capteur CMOS en le faisant vibrer.	Arrêt	p.106	
	Nettoyage capteur	Bloque le miroir en position relevée pour le nettoyage du capteur CMOS avec une soufflette.	–	p.106	
	Formater	Formate une carte mémoire.	–	p.38	
	Info/options programme	Affiche la version du programme de l'appareil. Vous pouvez vérifier la version actuelle du programme avant de lancer une mise à jour.	–	–	

Menu	Paramètre	Fonction	Réglage par défaut	Page
C1	1 Incréments IL	Définit les étapes de réglage de l'exposition.	Incréments de 1/3 IL	p.47
	2 Paliers sensibilité	Définit les paliers d'ajustement de la sensibilité ISO.	Palier 1 IL	p.51
	3 Temps de mesure d'expo	Définit le temps de mesure d'exposition.	10 sec.	–
	4 AE-L avec AF bloqué	Définit s'il faut verrouiller la valeur d'exposition lorsque la mise au point est mémorisée.	Arrêt	–
	5 Lier point AF et AE	Définit la relation entre la valeur d'exposition et le point AF dans la zone de mise au point.	Arrêt	p.52
	6 Correction IL auto	Définit si la correction doit se faire automatiquement lorsque l'exposition appropriée ne peut pas être déterminée.	Arrêt	–
	7 Options mode B	Définit l'opération de l'appareil lorsque vous appuyez sur SHUTTER en mode B .	Type1	–
C2	8 Ordre bracketing	Définit l'ordre des prises de vues en bracketing d'exposition.	0 - +	p.62
	9 Bracketing ponctuel	Définit s'il faut prendre tous les clichés en un seul déclenchement lors de l'utilisation du bracketing d'exposition.	Arrêt	p.62
	10 Plage bal. des blcs réglabl	Définit s'il faut régler manuellement la balance des blancs lorsque la source lumineuse est spécifiée dans le réglage de la balance des blancs.	Fixe	p.63
	11 Balance blancs avec flash	Paramètre la balance des blancs lors de l'utilisation du flash.	Balance blancs auto	p.63
	12 Bal.blancs auto tungstène	Définit la tonalité de la lumière tungstène lorsque la balance des blancs est réglée sur [Balance blancs auto].	Correction forte	p.63
	13 Paliers T° couleur	Définit les paliers d'ajustement de la température de couleur.	Kelvin	p.65
	14 Superposer zone AF	Définit l'affichage ou non du point AF actif en rouge dans le viseur.	Marche	p.17

Menu	Paramètre	Fonction	Réglage par défaut	Page
C3	15 Réglage AF.S	Définit l'action prioritaire pour la première vue dans les cas où le mode de mise au point est réglé sur AF.S et que SHUTTER est enfoncé à fond.	Priorité mise au point	p.55
	16 1re prise de vue en AF.C	Définit l'action prioritaire pour la première vue dans les cas où le mode de mise au point est réglé sur AF.C et que SHUTTER est enfoncé à fond.	Priorité déclenchement	p.55
	17 Fct en AF.C rafale	Définit l'action prioritaire pendant la prise de vue en continu lorsque le mode de mise au point est réglé sur AF.C .	Priorité mise au point	p.55
	18 Maintien de l'état AF	Définit s'il faut conserver la mise au point pendant un certain temps lorsque le sujet se déplace hors de la zone de mise au point après la mise au point.	Arrêt	p.55
	19 AF avec télécommande	Définit s'il faut utiliser ou non la mise au point automatique lors d'une prise de vue avec télécommande.	Arrêt	p.61
	20 Déclenchement pdt charge	Définit si le déclenchement doit ou non avoir lieu pendant le chargement du flash incorporé.	Arrêt	p.53
	21 Espace couleurs	Définit l'espace couleur à utiliser.	sRGB	-

Mise en place de la courroie

- 1 Glissez une extrémité de la courroie dans l'attache puis fixez-la à l'intérieur de la boucle.

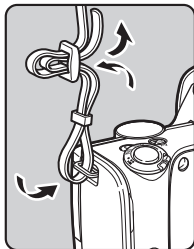

- 2 Fixez l'autre extrémité de la même manière.

Montage d'un objectif

- 1 Assurez-vous que l'appareil est hors tension.
- 2 Retirez les bouchons du boîtier (1) et de l'objectif (2).

Après avoir retiré les bouchons, veillez à placer l'objectif côté monture devant le boîtier.

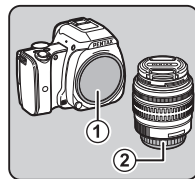

- 3 Alignez le repère de la monture de l'objectif (points rouges 3) sur le boîtier et l'objectif puis tournez l'objectif dans le sens horaire jusqu'à ce qu'il s'enclenche en position.

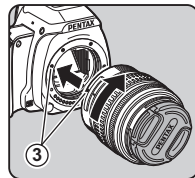

Pour retirer l'objectif

Montez le bouchon de l'objectif puis tournez l'objectif dans le sens inverse des aiguilles d'une montre tout en appuyant sur le poussoir de déverrouillage de l'objectif (4).

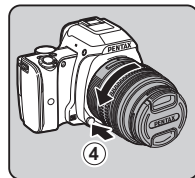

⚠ Attention

- Lorsque vous montez ou retirez l'objectif, choisissez un environnement relativement exempt de saleté et de poussière.
- Laissez le bouchon de boîtier fixé sur l'appareil lorsqu'aucun objectif n'est monté.
- Veillez à fixer le bouchon de la monture de l'objectif et le bouchon avant à l'objectif après l'avoir retiré de l'appareil.
- Ne mettez pas vos doigts dans la monture de l'objectif sur l'appareil et ne touchez pas le miroir.
- L'appareil et la monture de l'objectif contiennent des contacts d'information de l'objectif. La saleté, la poussière ou la corrosion peuvent endommager le circuit électrique. Veuillez contacter le service après-vente le plus proche pour un nettoyage professionnel.
- Nous déclinons toute responsabilité pour tout accident, dommage et dysfonctionnement résultant de l'utilisation d'objectifs provenant d'autres fabricants.

📌 Mémo

- Reportez-vous à la rubrique « Fonctions disponibles avec les différents objectifs » (p.98) pour plus de détails sur les fonctions de chaque objectif.

Utilisation de la batterie et du chargeur

Utilisez la batterie D-LI109 et le chargeur de batterie D-BC109 exclusivement développés pour cet appareil.

Charge de la batterie

- 1 Branchez le cordon d'alimentation secteur sur le chargeur de batterie.**
- 2 Branchez le cordon d'alimentation secteur dans la prise secteur.**

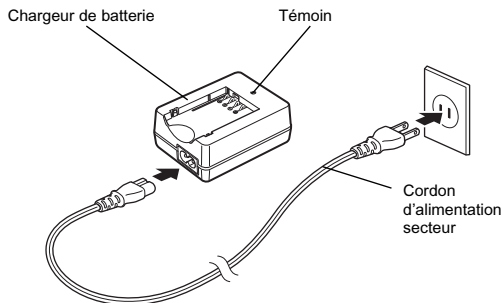

3 Orientez le repère ▲ de la batterie vers le haut et insérez la batterie dans le chargeur.

Insérez la batterie dans le chargeur de batterie dans un angle puis mettez-la en place. Le témoin s'allume pendant la charge puis s'éteint lorsque la batterie est chargée.

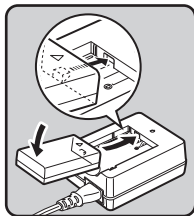

⚠ Attention

- N'utilisez pas le chargeur D-BC109 pour charger des batteries autres que la batterie rechargeable lithium-ion D-LI109, sous peine de provoquer des dommages ou une surchauffe.
- Remplacez la batterie par une neuve dans les cas suivants :
 - Si le témoin clignote ou ne s'allume pas après que vous ayez inséré la batterie correctement
 - Si la batterie se décharge plus rapidement, même après avoir été rechargée (elle peut avoir atteint la fin de sa durée de vie).

📌 Mémo

- Le temps de charge maximal est d'environ 240 minutes (il dépend de la température et de la capacité restante de la batterie). Chargez la batterie dans un lieu où la température se situe entre 0 °C et 40 °C.

Insertion et retrait de la batterie

⚠ Attention

- Insérez correctement la batterie, faute de quoi elle ne pourra pas être retirée.
- Essuyez les contacts de la batterie avec un chiffon doux sec avant de l'insérer.
- N'ouvrez pas le couvercle du logement de la batterie/carte mémoire ou ne retirez pas celle-ci lorsque l'appareil est sous tension.
- Soyez vigilant lorsque vous utilisez l'appareil en continu pendant une longue période ; la batterie ou l'appareil est susceptible de chauffer.
- Enlevez la batterie si vous restez longtemps sans utiliser l'appareil, car elle risque de fuir et d'endommager l'appareil si elle reste en place pendant une période de non-utilisation prolongée. Si la batterie enlevée doit rester inutilisée pendant six mois ou plus, chargez-la pendant environ 30 minutes avant de la ranger. Veillez à recharger la batterie tous les six à douze mois.
- Rangez la batterie dans un endroit où la température est inférieure ou égale à la température ambiante. Évitez les températures élevées.
- La date et l'heure peuvent être réinitialisées si vous laissez la batterie hors de l'appareil pendant longtemps. Dans ce cas, réglez de nouveau la date et l'heure.

1 Ouvrez la trappe de protection du logement de la batterie/carte mémoire.

Faites glisser le levier de déverrouillage de la trappe de protection du logement de la batterie/carte mémoire (1) avant d'ouvrir la trappe.

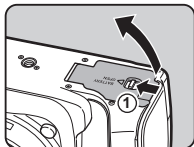

2 Placez la marque ▲ sur la batterie face à l'objectif puis insérez la batterie jusqu'à ce qu'elle se mette en place.

Pour retirer la batterie, poussez le levier de verrouillage de la batterie dans le sens de (2).

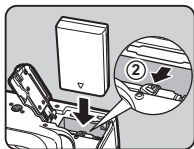

3 Fermez la trappe de protection du logement de la batterie/carte mémoire.

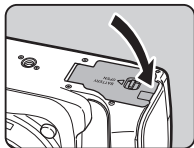

🔊 Mémo

- Le niveau affiché de la batterie peut ne pas être correct lorsque l'appareil est utilisé à des températures basses ou lorsque vous effectuez des prises de vue en rafale pendant une période de temps prolongée.

- En règle générale, la performance de la batterie sera momentanément affectée en cas de baisse de température. Lorsque vous utilisez l'appareil dans des climats froids, gardez une batterie de rechange à portée, bien au chaud dans votre poche. La performance de la batterie reviendra à la normale lors du retour à température ambiante.
- Lorsque vous voyagez à l'étranger ou que vous prenez beaucoup de photos, prévoyez toujours des batteries de rechange.

Utilisation de l'adaptateur secteur

Il est recommandé d'utiliser le kit adaptateur secteur K-AC128 en option en cas d'utilisation prolongée de l'écran ou de raccordement de l'appareil à un ordinateur ou un équipement AV.

- 1 Assurez-vous que l'appareil est hors tension.**
- 2 Ouvrez la trappe de protection du logement de la batterie/carte mémoire.**
Retirez la batterie si elle est dans l'appareil.

- 3 Tirez la trappe de protection du câble de connexion (1) du côté droit de la trappe de protection du logement de la batterie/carte mémoire.**

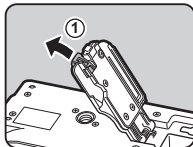

- 4 Insérez le coupleur secteur dans le logement de la batterie.**

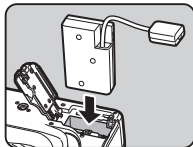

- 5 Fermez la trappe de protection du logement de la batterie/carte mémoire.**
Assurez-vous que le câble de raccordement sort de la trappe du câble de raccordement.

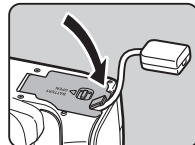

- 6 Raccordez le coupleur secteur et l'adaptateur secteur.**

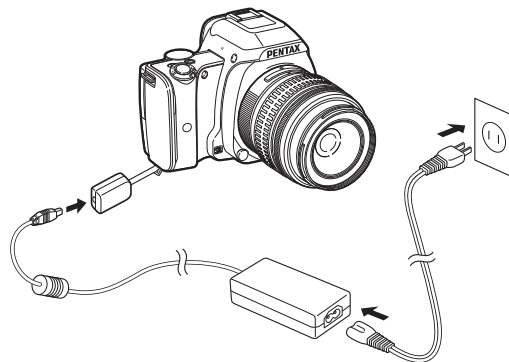

- 7 Branchez l'adaptateur secteur au cordon d'alimentation secteur, puis le cordon à la prise de courant.**

⚠ Attention

- Vérifiez que l'appareil est hors tension avant de brancher ou de débrancher l'adaptateur secteur.
- Veillez à ce que les branchements soient corrects entre les bornes. En cas de déconnexion de l'alimentation pendant la lecture de données sur la carte, la carte mémoire ou les données pourraient être endommagées.
- Après avoir retiré le coupleur secteur, remplacez la trappe de protection du câble de connexion dans sa position d'origine.
- Avant toute utilisation du kit d'adaptateur secteur, il est impératif de lire son mode d'emploi.

Insertion d'une carte mémoire

Les cartes mémoire suivantes peuvent être utilisées avec cet appareil.

- Carte mémoire SD, carte mémoire SDHC et carte mémoire SDXC
- Carte Eye-Fi
- Flucard compatible avec cet appareil

Dans le présent manuel, ces cartes sont désignées comme cartes mémoire.

1 Assurez-vous que l'appareil est hors tension.

2 Ouvrez la trappe de protection du logement de la batterie/carte mémoire.

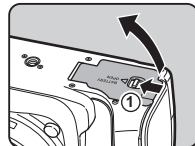

3 Introduisez la carte à fond dans la fente de la carte mémoire avec l'étiquette de la carte mémoire orientée vers l'écran.

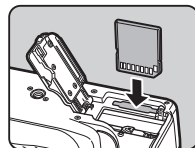

Poussez sur la carte mémoire une fois puis relâchez pour la retirer.

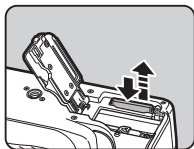

4 Fermez la trappe de protection du logement de la batterie/carte mémoire.

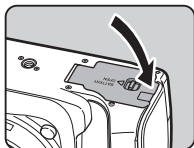

⚠ Attention

- Ne retirez pas la carte mémoire tant que le témoin d'accès (orange) à la carte est allumé.
- Si la trappe de protection du logement de la batterie/carte mémoire est ouverte alors que l'appareil est sous tension, celui-ci s'éteint. N'ouvrez pas la trappe lorsque vous utilisez l'appareil.
- Utilisez cet appareil pour formater (initialiser) une carte mémoire non utilisée ou ayant servi sur d'autres appareils. (p.38)
- Utilisez une carte mémoire à haute vitesse pour l'enregistrement de séquences vidéo. Si la vitesse d'écriture ne peut pas se maintenir à la vitesse d'enregistrement, l'écriture est susceptible de s'interrompre au cours de l'enregistrement.

📌 Mémo

- Lorsque vous utilisez une carte Eye-Fi ou une Flucard, reportez-vous à « Utiliser une carte mémoire sans fil » (p.95).

Réglages initiaux

Mettez l'appareil sous tension et effectuez les réglages initiaux.

Mise sous tension de l'appareil

1 Placez l'interrupteur principal sur [ON].

Le voyant s'allume en vert. Lorsque l'appareil est allumé pour la première fois après son achat, l'écran [Language/言語] s'affiche.

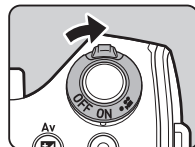

📌 Mémo

- L'appareil se met automatiquement hors tension lorsque vous ne l'utilisez pas pendant un délai donné. (Réglage par défaut : 1 min). Vous pouvez modifier le réglage dans [Arrêt auto] du menu 3. (p.26)

Réglage de la langue d'affichage

1 Utilisez ▲▼◀▶ pour sélectionner la langue voulue et appuyez sur **OK**.

L'écran [Réglages initiaux] apparaît dans la langue sélectionnée.

Passer à l'étape 6 s'il n'est pas nécessaire de changer (Ville résidence).

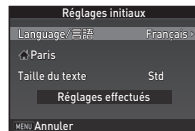

2 Appuyez sur ▼ pour déplacer le cadre jusqu'à ☰ et appuyez sur ►.

L'écran [Ville résidence] apparaît.

3 Utilisez ◀▶ pour sélectionner une ville.

Utilisez ⦿ pour changer de région.

Reportez-vous à « Liste des villes Heure monde » (p.115) pour les villes qui peuvent être sélectionnées comme ville de résidence.

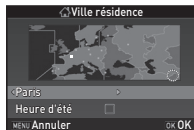

4 Appuyez sur ▼ pour sélectionner [Heure d'été] (heure d'été) et utilisez ◀▶ pour sélectionner ☑ ou ☑.

5 Appuyez sur OK.

L'appareil revient à l'écran [Réglages initiaux].

6 Appuyez sur ▼ pour sélectionner [Taille du texte] et appuyez sur ►.

7 Utilisez ▲▼ pour sélectionner [Std] ou [Grande], et appuyez sur OK.

La sélection de [Grande] augmente la taille de texte des éléments de menu choisis.

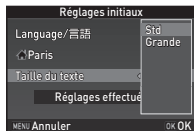

8 Appuyez sur ▼ pour sélectionner [Réglages effectués] puis appuyez sur OK.

L'écran [Réglage date] apparaît.

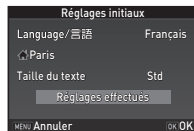

Réglage de la date et de l'heure

- 1** Appuyez sur ► et utilisez ▲▼ pour choisir le format de date.

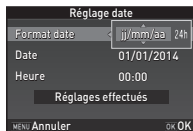

- 2** Appuyez sur ► et utilisez ▲▼ pour choisir 24h ou 12h.

- 3** Appuyez sur OK.

Le cadre revient à [Format date].

- 4** Appuyez sur ▼, puis sur ►.

Le cadre passe au mois si le format de la date est réglé sur [mm/jj/aa].

- 5** Utilisez ▲▼ pour définir le mois.

Réglez de la même façon le jour, l'année et l'heure.

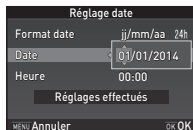

- 6** Appuyez sur ▼ pour sélectionner [Réglages effectués] puis appuyez sur OK.

L'écran [Affichage LCD] apparaît.

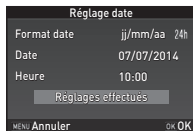

Réglage de l'affichage LCD

- 1** Utilisez ◀▶ pour sélectionner une couleur.

Sélectionnez la couleur d'affichage de l'écran de contrôle LCD, du panneau de contrôle et du curseur de menu à partir des couleurs 1 à 12.



- 2** Appuyez sur OK.

L'appareil passe en mode d'enregistrement et est prêt à photographier.

📌 Mémo

- Il est possible de modifier la langue, la taille du texte, la date et l'heure et les réglages de l'affichage LCD à partir du menu ↪ 1. (p.25)

Formatage d'une carte mémoire



1 Appuyez sur **MENU**.

Le menu **1** s'affiche.

2 Utilisez **○** pour afficher le menu **4**.

3 Utilisez **▲ ▼** pour sélectionner **[Formater]** et appuyez sur **▶**.

L'écran **[Formater]** s'affiche.

4 Appuyez sur **▲** pour sélectionner **[Formater]** puis appuyez sur **OK**.

Le formatage commence.

Lorsque le formatage est terminé, le menu **4** s'affiche de nouveau.

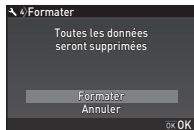

5 Appuyez deux fois sur **MENU**.

⚠ Attention

- Ne retirez pas la carte mémoire en cours de formatage, sous peine de l'endommager.
- Le formatage supprime toutes les données, protégées ou non.

📄 Mémo

- Lorsqu'une carte mémoire est formatée, le nom de volume attribué à la carte est « K-S1 ». Lorsque cet appareil est raccordé à un ordinateur, la carte mémoire est reconnue comme disque amovible nommé « K-S1 ».

Prise de vue de base

Prenez des photos en mode Auto Picture (**AUTO**), et l'appareil sélectionne automatiquement le mode d'enregistrement optimal.

1 Retirez le bouchon avant de l'objectif en appuyant sur les parties supérieure et inférieure indiquées sur l'illustration.

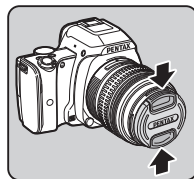

2 Mettez l'appareil sous tension.

3 Réglez l'interrupteur du mode de mise au point sur **AF**.

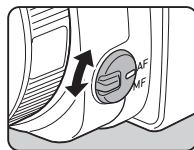

4 Tournez le sélecteur de mode de façon que **AUTO** se trouve en haut de la molette.

AUTO s'allume en vert.

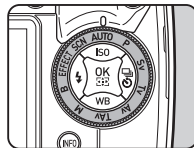

Le mode d'enregistrement sélectionné s'affiche sur l'écran (Affichage guide).

☞ Réglages affichage guide (p.25)

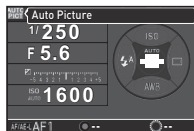

5 Regardez le sujet dans le viseur.

Lorsque vous utilisez un objectif à zoom, tournez la bague du zoom vers la droite ou vers la gauche pour changer l'angle de vue.

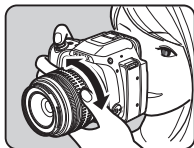

6 Placez le sujet dans la mire AF et appuyez sur **SHUTTER** à mi-course.

Lorsque l'appareil a effectué la mise au point sur le sujet, le témoin  apparaît et un bip sonore retentit.

☞ Réglage des effets sonores (p.25)





Témoin de mise au point

7 Presser **SHUTTER** à fond.

La photo prise s'affiche sur l'écran (Affichage immédiat).

Opérations disponibles pendant Instant Review

-  Supprime l'image.
-  Grossit l'image.
-  Enregistre les données RAW de la dernière image JPEG prise.
- ☞ Réglage de l'affichage pour affichage immédiat (p.23)

Prise de vue avec Live View

1 Appuyez sur **LV** à l'étape 5 de « Prise de vue de base » (p.38).

L'image Live View s'affiche sur l'écran.

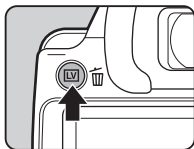

2 Placez le sujet dans la mire AF sur l'écran et appuyez sur **SHUTTER** à mi-course.

Lorsque l'appareil a effectué la mise au point sur le sujet, la mire AF devient verte et un bip sonore retentit.



Mire AF

Opérations disponibles pendant Live View

- OK** Grossit l'image.
 Utilisez pour modifier le grossissement (jusqu'à 10×).
 Utilisez pour modifier la zone à afficher.
 Appuyez sur pour ramener la zone d'affichage au centre.
 Appuyez sur **OK** pour revenir en affichage 1× image.

- LV** Quitte la prise de vue Live View.

Les étapes suivantes sont les mêmes que pour une prise de vue avec le viseur.

● Mémo

- Vous pouvez utiliser le bouton **AF/AE-L** pour effectuer la mise au point sur le sujet. (p.54)
- Vous pouvez paramétrer les réglages de fonctionnement et d'affichage pendant Instant Review dans l'option [Affichage immédiat] du menu 4. (p.23) Lorsque [Durée affichage] est réglé sur **HOLD**, Instant Review s'affichera jusqu'à l'opération suivante.

Visionner les images

Contrôlez la photo prise sur l'écran.

1 Appuyez sur .

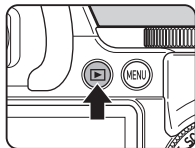





L'appareil passe en mode lecture et la dernière image prise s'affiche (affichage une image).



2 Contrôlez la photo prise.

Fonctionnements possibles

- | | |
|---|--|
|  | Affiche l'image précédente. |
|  | Affiche l'image suivante. |
|  | Supprime l'image. |
|  | Agrandit l'image (jusqu'à 16×). Utilisez ▲▼◀▶ pour modifier la zone à afficher. Appuyez sur ● pour ramener la zone d'affichage au centre. Appuyez sur OK pour revenir en affichage image entière. |

 vers la gauche

Bascule en mode affichage imagettes (p.72).



Enregistre les données RAW (uniquement lorsqu'une image JPEG a été prise et que les données restent dans la mémoire tampon).



Modifie le type d'informations affichées en mode lecture. (p.14).



Affiche la palette du mode lecture (p.71).

Mémo

- Lorsque  RAW est affiché à l'écran, l'image JPEG qui vient juste d'être prise peut aussi être enregistrée au format RAW (Sauv. données RAW).

Configurer les réglages de prise de vue

Réglages capture image

Réglez le format de fichier, les pixels enregistrés et le niveau de qualité pour les images fixes sur le panneau de contrôle ou [Réglages capture image] du menu  1.

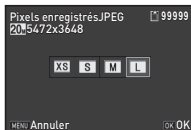

Nom fichier	JPEG, RAW, RAW+
Pixels enregistrés JPEG	[L], [M], [S], [XS]
Qualité JPEG	★★★, ★★, ★
Format fichier RAW	PEF, DNG

Mémo

- Lorsque [Format fichier] est réglé sur [RAW+], une image JPEG et une image RAW avec le même numéro de fichier sont enregistrées en même temps.
- [PEF] de [Format fichier RAW] est un format de fichier RAW d'origine PENTAX.

Réglages capture vidéo

Réglez le format de fichier pour les séquences vidéo sur l'écran de réglage des paramètres ou dans l'option [Réglages capture vidéo] du menu  1.

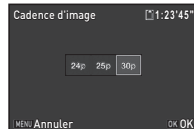









Pixels enregistrés	Cadence d'image
Full HD	30p, 25p, 24p
HD	60p, 50p

Prise de vue images fixes

Sélectionnez le mode d'enregistrement qui convient au sujet et aux conditions de prise de vue.

Les modes d'enregistrement suivants sont disponibles sur cet appareil.

Mode d'enregistrement	Application	Page
AUTO (Modes Auto Picture)	Sélectionne automatiquement le mode d'enregistrement optimal parmi  (Standard),  (Paysage),  (Macro),  (Sport),  (Portrait nocturne),  (Coucher de soleil),  (Ciel bleu) ou  (Forêt).	p.38
SCN (Modes scène)	Propose différents modes scène à partir desquels choisir.	p.43
EFFECT (Modes effets)	Prend des images en utilisant divers effets.	p.45
P/Sv/TV/Av/ TAv/M/B (Modes d'exposition)	Modifie la vitesse d'obturation, la valeur d'ouverture et la sensibilité.	p.46

📌 Mémo







- Les fonctions qui peuvent être définies varient selon le mode d'enregistrement. Reportez-vous à « Restrictions concernant chaque mode d'enregistrement » (p.97) pour plus de détails.













Modes scène

- 1 Positionnez le sélecteur de mode sur SCN.**
L'écran de sélection du mode scène apparaît.

- 2 Sélectionnez un mode scène.**



 Portrait	Idéal pour les portraits. Le teint sera lumineux pour un effet bonne mine.
 Paysage	Idéal pour les photos de paysage. Reproduit le vert éclatant des arbres.
 Macro	Idéal pour photographier de minuscules objets en gros plan : fleurs, pièces, bijoux, etc.
 Sport	Idéal pour photographier des sujets en mouvement rapide.
 Portrait nocturne	Idéal pour photographier des personnes en conditions de faible éclairage (crépuscule, nuit, etc.).
 Coucher de soleil	Pour un lever ou coucher de soleil éblouissant.
 Ciel bleu	Pour rendre le bleu du ciel encore plus profond.

 Forêt	Rehausse les couleurs des arbres et des rayons du soleil à travers le feuillage.
 Nocturne	Sert à la prise de vue nocturne.
 Scène nocturne HDR	Prend trois images consécutives avec trois niveaux d'exposition différents pour créer une seule image composite à partir d'elles.
 Instantané nocturne	Pour prendre des instantanés sous faible luminosité.
 Gastronomie	Idéal pour des photos de nourriture. Les couleurs sont plus saturées pour rendre les plats plus appétissants.
 Animal favori	Idéal pour photographier des animaux en mouvement.
 Enfants	Idéal pour les enfants en mouvement. Le teint sera lumineux pour donner bonne mine.
 Mer & Neige	Pour prendre des photos avec des arrière-plans éblouissants, comme des montagnes enneigées.
 Silhouette	Transforme un sujet pris en contre-jour en une silhouette.
 Lumière tamisée	Idéal pour les photographies en situation de lumière tamisée.
 Concert	Pour prendre des sujets en mouvement sous faible luminosité.
 Musée	Pour prendre des photos là où l'usage du flash est interdit.

3 Appuyez sur **OK**.

L'appareil est à l'état de pause.

Tournez  pour changer le mode scène.

Mémo

- Vous pouvez changer le mode scène depuis le panneau de contrôle ou le menu  1.

Modes effets

1 Positionnez le sélecteur de mode sur **EFFECT**.
La palette du mode effets apparaît.

2 Sélectionnez un mode effets.



Effet délavé	Traitement croisé
Tonalité claire	Décolorat° coul.chaudes
Couleurs vives	Monochrome renforcé
Unicolore renforcé	Filtre infrarouge
Couleurs vintage	Eclat couleurs renforcé

3 Appuyez sur **OK**.
L'appareil est à l'état de pause.
Tournez  pour changer le mode effets.

4 Appuyez sur **▼** pour modifier les paramètres.
L'écran de réglage des paramètres apparaît.

5 Utilisez **◀▶** pour modifier les paramètres.

Lors de prise de vue avec le viseur, appuyez sur  pour afficher la prévisualisation.

Lors de prise de vue avec Live View, l'image s'affiche avec les effets sélectionnés appliqués.



6 Appuyez sur **OK**.

L'appareil revient à l'état de pause.

Mémo

- Vous pouvez changer le mode effets depuis le panneau de contrôle ou le menu  1.
- Pendant Live View, la conception de la palette du mode effets change par rapport à celle montrée à l'étape 2.

Attention

- Comme le mode **EFFECT** fait appel à une combinaison spécifique de Balance des blancs, Personnaliser image et Filtre numérique, vous ne pouvez pas faire le choix de définir ces réglages.

Modes de prise de vue

✓ : disponible # : limité ✗ : indisponible

Mode	Changer la vitesse d'obturation	Changer la valeur d'ouverture	Changer la sensibilité	Correction IL
P Programme exposition auto	# *1	# *1	✓	✓
Sv Priorité sensibilité exposition auto	✗	✗	✓ *2	✓
Tv Priorité vitesse à exposition auto	✓	✗	✓	✓
Av Priorité ouverture à exposition auto	✗	✓	✓	✓
TAv Priorité vitesse & ouverture exposition auto	✓	✓	✓ *3	✗
M Exposition manuelle	✓	✓	✓ *2	✗
B Pose B	✗	✓	✓ *2	✗

*1 Vous pouvez régler la valeur à modifier dans [Personnalisat° boutons] du menu 4. (p.87)

*2 [ISO AUTO] n'est pas disponible.

*3 Fixé sur [ISO AUTO].

1 Tournez le sélecteur de mode rapide pour sélectionner le mode d'exposition souhaité.

s'affiche sur l'écran de contrôle LCD pour la valeur qui peut être modifiée.

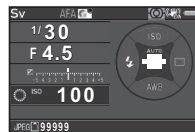

La valeur qui peut être modifiée est soulignée dans le viseur.



Pendant Live View, s'affiche sur l'écran pour la valeur qui peut être modifiée.



2 Tournez .

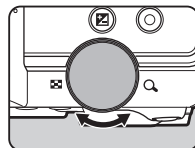

En mode **TAv/M**, appuyez sur pour sélectionner la valeur à modifier.

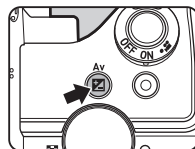

● Mémo

- Les réglages de l'exposition peuvent être spécifiés en paliers d'incréments de 1/3 IL. Dans [Incréments de 1 IL] du menu **C1**, vous pouvez modifier les incréments de réglage 1/2 IL.
- Il est possible qu'une bonne exposition ne soit pas obtenue avec la vitesse d'obturation et la valeur d'ouverture sélectionnées lorsque la sensibilité est réglée sur une certaine sensibilité.
- En mode **M**, la différence par rapport à l'exposition correcte est affichée sur l'échelle de distance IL alors que l'exposition est ajustée.
- En mode **B**, [Mode déclenchement] ne peut pas être réglé sur [Rafale] ou [Bracketing d'exposit°].
- Vous pouvez régler la fonction du bouton **O** pour les cas où l'appareil est en mode **M/TAv**. Paramétrez [Personnalisat° boutons] dans le menu **4**. (p.88)
- Lors de prise de vue avec une vitesse d'obturation lente, vous pouvez réduire le bruit de l'image à partir du panneau de contrôle ou [Réd.bruit vit.obt° lente] du menu **2**.

Auto	Applique la réduction du bruit en fonction de la vitesse d'obturation, de la sensibilité et de la température interne de l'appareil.
Marche	Applique la réduction du bruit lorsque la vitesse d'obturation est inférieure à 1 seconde.
Arrêt	N'applique aucune réduction du bruit à aucune vitesse d'obturation.

Vérifier la profondeur de champ (Prévisualisation)

Lorsque [Prévisualisation optique] ou [Prévisu. numérique] est affecté à **O** dans [Bouton vert] de [Personnalisat° boutons] du menu **4**, vous pouvez vérifier la profondeur de champ avant de prendre des photos. (p.85)

Correction IL

La valeur de correction peut être réglée entre -5 et +5 IL (-2 et +2 IL en mode ).

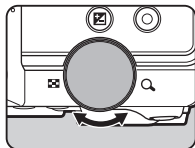
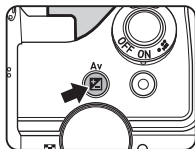

- 1 Appuyez sur , puis tournez .

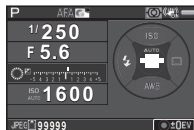

 et la valeur de correction s'affichent sur l'écran de contrôle LCD, l'écran Live View, l'écran LCD et le viseur pendant l'ajustement.



Fonctionnements possibles

-  Démarre/termine l'ajustement de la valeur de correction.
-  Rétablit la valeur d'ajustement au réglage par défaut.

Mémo

- La prise de vue en bracketing d'exposition vous permet de prendre des photos tout en modifiant automatiquement l'exposition. (p.62)

Verrouillage de l'exposition

Pour verrouiller l'exposition avant la prise de vue, utilisez [Verrouillage expo.]. La fonction verrouillage expo. peut être utilisée en l'attribuant au bouton . (p.85)

Enregistrement de séquences vidéo

- 1** Placez l'interrupteur principal sur **OFF**.

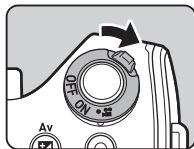

Le voyant s'allume en rouge et l'image Live View s'affiche.



Temps d'enregistrement

- 2** Tournez le sélecteur de mode pour sélectionner le mode d'enregistrement souhaité.

Les réglages suivants sont disponibles en fonction du mode d'enregistrement.

EFFECT	Sélectionnez un mode effets.
Av/TAv/M	Définissez l'exposition. (La valeur d'ouverture ne peut être définie qu'avant la prise de vue. En mode M , la sensibilité peut également être modifiée.)
Autres modes	L'appareil fonctionne en mode P .

- 3** Mise au point sur le sujet.

En mode **AF**, appuyez sur **SHUTTER** à mi-course.

- 4** Presser **SHUTTER** à fond.

L'enregistrement vidéo commence.

Dans la partie supérieure gauche de l'écran, « REC » clignote et la taille du fichier en cours d'enregistrement s'affiche.

- 5** Appuyez de nouveau sur **SHUTTER** à fond.

L'enregistrement vidéo s'arrête.



- 6** Remplacez l'interrupteur général en position **[MARCHE]** pour quitter le mode **OFF**.

L'appareil revient à la prise de vue avec le viseur en mode **OFF**.

⚠ Attention

- En cas d'enregistrement de séquences vidéo avec du son, les sons de fonctionnement de l'appareil sont aussi enregistrés.
- En cas d'enregistrement de séquences vidéo avec une fonction de traitement d'image, comme le filtre numérique, le fichier vidéo peut être enregistré en omettant quelques vues.
- Si la température interne de l'appareil s'élève au cours de l'enregistrement, l'enregistrement peut s'interrompre.

🔊 Mémo

- Vous pouvez modifier les réglages des séquences vidéo depuis l'écran de réglage des paramètres ou le menu  1. (p.24)
- Le niveau sonore de l'enregistrement peut être défini à partir du panneau de contrôle ou [Niveau enregistrement] du menu  1. Lorsque [Manuel] est sélectionné, [Volume] peut être défini de 0 à 5.
- Vous pouvez enregistrer des séquences vidéo en continu jusqu'à 4 Go ou 25 minutes. Lorsque la carte mémoire est pleine, l'enregistrement s'arrête.

Lecture des séquences vidéo

1 Affichez la séquence vidéo à lire dans l'affichage une image du mode lecture.



Fonctionnements possibles

▲	Démarre/met en pause la lecture d'une séquence vidéo.
▶	Avance d'une vue (pendant une pause).
Appuyez sur ▶ et maintenez-le enfoncé	Lecture avant rapide.
◀	Recule d'une vue (pendant une pause).
Appuyez sur ◀ et maintenez-le enfoncé	Lecture arrière rapide.
▼	Interrompt la lecture.
⚙️	Règle le volume (6 niveaux).
📄	Sauvegarde l'image affichée en fichier JPEG (pendant une pause).

🔊 Mémo

- Dans [Montage vidéo] de la palette du mode lecture, les séquences vidéo peuvent être divisées ou des images sélectionnées peuvent être supprimées. (p.81)

Réglage de l'exposition

Sensibilité



1 Appuyez sur **▲** en état de pause.

2 Utilisez **▲▼** pour sélectionner un élément.

ISO AUTO	Définit la plage pour un réglage automatique. La limite supérieure peut être modifiée.
ISO	Définit une valeur fixe entre ISO 100 et ISO 51200.

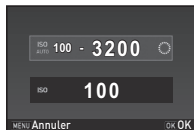

3 Utilisez **○** pour modifier la valeur.

4 Appuyez sur **OK**.

L'appareil revient à l'état de pause.

● Mémo

- Les incréments pour la sensibilité ISO sont des incréments de 1 IL. Pour paramétrer la sensibilité selon le réglage de l'incrément IL pour l'exposition, réglez à partir de [2 Paliers sensibilité] du menu **C**1.

Réduction du bruit lors d'une prise de vue avec une sensibilité ISO élevée



Vous pouvez régler la réduction du bruit lors d'une prise de vue avec une sensibilité ISO élevée dans le panneau de contrôle ou [Réduct° bruit ISO élevé] du menu **2**.



Auto	Applique la réduction du bruit à des niveaux déterminés par calcul optimal sur la gamme ISO.
Faible/Moyenne/Forte	Applique la réduction du bruit à un niveau choisi constant sur toute la gamme ISO.
Personnalisé	Applique la réduction du bruit à des niveaux définis par l'utilisateur pour chaque réglage ISO.
Arrêt	N'applique aucune réduction du bruit à aucun réglage ISO.

Lorsque [Personnalisé] est sélectionné, le niveau de réduction du bruit peut être défini en fonction de la sensibilité ISO dans le menu **2**.

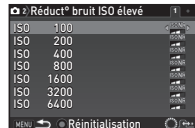

3

Prise de vue

Mesure de l'exposition



Choisissez la partie du capteur à utiliser pour mesurer la luminosité et déterminer l'exposition.

Définissez ce réglage sur le panneau de contrôle ou dans l'option [Mesure de l'exposition] du menu 1.

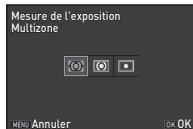

Multizone	Mesure la luminosité dans plusieurs zones différentes du capteur. Dans les lieux en contre-jour, ce mode ajuste automatiquement l'exposition.
Centrale pondérée	Mesure la luminosité en accentuant le centre du capteur. La sensibilité augmente au centre et aucun réglage automatique n'est effectué, même à contre-jour.
Spot	Mesure la luminosité uniquement dans une zone limitée au centre du capteur. Utile lorsque le sujet est petit.

Mémo

- Dans [5 Lier point AF et AE] du menu 1, le point de mesure et le point AF peuvent être liés



Utilisation du flash incorporé



- 1 Appuyez sur en état de pause.
- 2 Sélectionnez un mode flash.



Décharge flash auto	Mesure automatiquement la lumière ambiante et décide s'il convient d'utiliser le flash.
Flash auto+réd yeux rouges	Déclenche un pré-éclair pour l'atténuation des yeux rouges avant un flash automatique.
Flash forcé	Déclenche un flash systématiquement.
Flash forcé+réd yeux rouges	Déclenche un pré-éclair pour l'atténuation des yeux rouges avant le flash principal et déclenche un flash pour chaque photo.
Synchro lente	Définit une vitesse d'obturation lente. Utilisez par exemple cette option pour réaliser un portrait avec un coucher de soleil en arrière-plan.
Synchro lente+réd yeux rouges	Déclenche un pré-éclair pour l'atténuation des yeux rouges avant que le flash principal soit déclenché avec synchro lente.

 Synchro 2e rideau	<p>Déclenche un flash immédiatement avant de fermer le rideau de l'obturateur.</p> <p>Définit une vitesse d'obturation lente.</p> <p>Capture des objets en mouvement comme s'ils laissaient une traînée légère derrière eux.</p>
 Décharge flash manuelle	<p>Définit la quantité de décharge flash entre FULL et 1/128.</p>

3 Pour corriger l'intensité du flash ou lorsque est sélectionné, appuyez sur ▼ puis utilisez pour ajuster la valeur.

Appuyez sur  pour restaurer la valeur par défaut.



4 Appuyez sur .

L'appareil revient à l'état de pause.





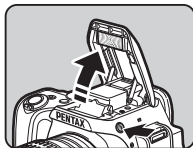











5 Appuyez sur .

Le flash incorporé est relevé.



Mémo

- Les modes flash pouvant être sélectionnés varient en fonction du mode d'enregistrement.

Mode d'enregistrement	Mode flash sélectionnable
AUTO, SCN *1	   
EFFECT, P, Sv, Av	       
Tv, TAv, M, B	    

*1 Le flash n'est pas disponible dans certains modes scène. (p.97)

- Vous ne pouvez pas prendre de photo lorsque le flash est en cours de charge. Si vous voulez prendre des photos tout en chargeant le flash, réglez [20 Déclenchement pdt charge] dans le menu **C3**.
- En fonction de l'objectif utilisé, l'utilisation du flash incorporé peut être limitée. (p.100)
- Lorsque le flash incorporé est utilisé en mode **Av**, la vitesse d'obturation change automatiquement sur une plage de 1/180 secondes vers une vitesse d'obturation plus lente selon l'objectif utilisé. La vitesse d'obturation est verrouillée à 1/180 secondes lorsqu'un objectif autre qu'un objectif DA, DA L, D FA, FA J, FA ou F est utilisé.
- Lorsque le flash incorporé est utilisé en mode **Tv, TAv** ou **M**, toute vitesse d'obturation souhaitée de 1/180 secondes ou moins peut être définie.
- Le flash incorporé est optimal pour un sujet situé entre 0,7 m et 5 m environ. Un vignettage peut se produire s'il est utilisé à moins de 0,7 m (cette distance varie légèrement selon l'objectif utilisé et le réglage de la sensibilité).

Sensibilité	Nombre-guide	Sensibilité	Nombre-guide
ISO 100	Environ 10	ISO 3200	Environ 56,6
ISO 200	Environ 14,1	ISO 6400	Environ 80
ISO 400	Environ 20	ISO 12800	Environ 113
ISO 800	Environ 28,3	ISO 25600	Environ 160
ISO 1600	Environ 40	ISO 51200	Environ 226

- Pour des détails sur l'utilisation d'un flash externe, reportez-vous à « Fonctions en cas d'utilisation d'un flash externe » (p.102).

Régler la méthode de mise au point

Réglez l'interrupteur du mode de mise au point sur **AF** ou **MF**.

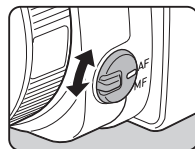

Le mode de mise au point automatique pour une prise de vue avec le viseur est différent de ceux utilisés pour une prise de vue avec Live View.

Prise de vue avec le viseur	<p>mise au point automatique à coïncidence de phase TTL :</p> <p>Sélectionnez à partir du mode AFS, AFC ou AFA qui permet de basculer automatiquement entre AFS et AFC. (p.55)</p> <p>Définit la zone de mise au point dans [Zone active AF]. (p.56)</p> <p>Une performance plus rapide de la mise au point que « détection du contraste AF » est possible.</p>
Prise de vue avec Live View	<p>Détection du contraste AF :</p> <p>Les fonctions détection de visage et par anticipation sont disponibles. (p.57)</p>

📌 Mémo

- Vous pouvez utiliser le bouton **AF/AE-L** pour faire la mise au point sur le sujet. Le fonctionnement du bouton **AF/AE-L** peut être réglé dans [Personnalisat° boutons] du menu **4**. (p.85)

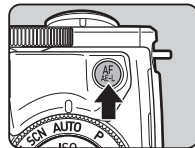

Réglage du mode AF lors de prise de vue avec le viseur



- 1 Appuyez sur **INFO** en état de pause.
- 2 Sélectionnez **[Mode AF]** et appuyez sur **OK**.
L'écran **[Mode AF]** apparaît.
- 3 Sélectionnez un mode AF et appuyez sur **OK**.



AF.A Mode sélect. Automatique	Bascule automatiquement entre les modes AF.S et AF.C selon le sujet.
AF.S Mode unique	Lorsque SHUTTER est pressé à mi-course et que la mise au point est faite sur le sujet, la mise au point est verrouillée dans cette position. La lumière d'assistance AF s'active si nécessaire.
AF.C Mode rafale	La mise au point est faite sur le sujet par réglage continu alors que SHUTTER est pressé à mi-course. ● apparaît dans le viseur lorsque le sujet est mis au point. Le déclenchement peut intervenir même si le sujet n'est pas mis au point.

Le panneau de contrôle s'affiche de nouveau.

4 Appuyez sur **MENU**.

L'appareil revient à l'état de pause.

🌀 Mémo

- Les réglages suivants pour l'opération de mise au point automatique peuvent être effectués dans le menu **C3**.

15 Réglage AF.S	Priorité mise au point, priorité déclenchement
16 1re prise de vue en AF.C	Priorité déclenchement, automatique, priorité mise au point
17 Fct en AF.C rafale	Priorité mise au point, automatique, priorité FPS
18 Maintien de l'état AF	Arrêt, faible, moyen, élevé

- Dans **[18 Maintien de l'état AF]**, vous pouvez définir si vous voulez réactiver immédiatement la mise au point automatique ou si vous voulez conserver la mise au point pendant un certain temps avant d'activer la mise au point automatique lorsque le sujet sort de la zone de mise au point après la mise au point. Le réglage par défaut active immédiatement la mise au point automatique lorsque la mise au point ne réussit pas.
- En mode **SCN**, **[Mode AF]** est réglé sur **AF.S** ou **AF.C** en fonction du cadre. (p.97)
- En mode **AUTO**, **[Mode AF]** est réglé sur **AF.A**.

Sélection de la zone de mise au point (point AF)



- 1 Appuyez sur **INFO** en état de pause.
- 2 Sélectionnez **[Zone active AF]** et appuyez sur **OK**.
L'écran **[Zone active AF]** apparaît.
- 3 Sélectionnez le mode de sélection du point de mise au point souhaité et appuyez sur **OK**.



Auto (11 points AF)	En dehors des 11 points AF sélectionnés, l'appareil sélectionne automatiquement la zone de mise au point optimale.
Auto (5 points AF)	En dehors des 5 points AF sélectionnés, l'appareil sélectionne automatiquement la zone de mise au point optimale.
Sélectionner	Définit la zone de mise au point à l'un des 11 points sélectionné par l'utilisateur.

Zone AF étendue	Définit la zone de mise au point pour le point sélectionné par l'utilisateur à partir de 11 points. Lorsque le sujet se déplace hors de la zone de mise au point sélectionnée après avoir été mis au point, 8 points périphériques sont utilisés comme points de secours. Non disponible en mode A.F.S.
Spot	Définit la zone de mise au point au centre des 11 points.

Le panneau de contrôle s'affiche de nouveau.

- 4 Appuyez sur **MENU**.
L'appareil revient à l'état de pause.
Si vous avez sélectionné ou à l'étape 3, passez à l'étape 5.

- 5 Sélectionnez le point AF souhaité.

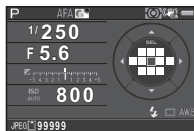

Fonctionnements possibles

▲▼◀▶	Modifie le point AF.
OK	Fait revenir le point AF au centre.
Appuyez sur OK et maintenez-le enfoncé	Fait basculer la fonction des touches flèche (▲▼◀▶) sur celle correspondant à Changer point AF ou sur le fonctionnement par touche directe.

📌 Mémo



- Lorsque le point AF peut être modifié, le voyant OK s'éteint.
- Pour modifier le point AF à partir du menu, réglez dans [Zone active AF] de [Réglages AF] dans le menu 1.
- Vous pouvez également régler l'appareil de façon que passer au mode changer point AF en appuyant et en maintenant OK puisse se faire avec ○. (p.85)



Réglage du mode AF pendant Live View



- 1 Appuyez sur **INFO** en état de pause dans Live View.
- 2 Sélectionnez **[Contraste AF]** et appuyez sur **OK**.
L'écran **[Contraste AF]** apparaît.
- 3 Sélectionnez un mode AF et appuyez sur **OK**.





 Détection de visage	Détecte et suit les visages des personnes. Le cadre de détection du visage principal, pour AF et AE, s'affiche en jaune.
 Aide détection de visage	Utilisé lorsque vous faites vous-même face à l'appareil et prenez une photo.
 Par anticipation	Anticipe le sujet mis au point. Le déclenchement peut intervenir même si le sujet n'est pas mis au point.

 Points AF multiples	<p>Affecte la zone de mise au point à la zone souhaitée.</p> <p>Le capteur est divisé en 35 zones (7 horizontales sur 5 verticales), et vous pouvez sélectionner une zone de mise au point plus large ou plus étroite en utilisant 35, 25, 15, 9 ou seulement 1 de ces 35 zones disponibles.</p>
 Sélectionner	<p>Définit la zone de mise au point en fonction des pixels.</p>
 Spot	<p>Définit la zone de mise au point à une zone limitée au centre.</p>

Le panneau de contrôle s'affiche de nouveau.

4 Appuyez sur **MENU**.

L'appareil revient à l'état de pause.

Si vous avez sélectionné  ou  à l'étape 3, passez à l'étape 5.

5 Appuyez sur **OK** et maintenez-le enfoncé.

6 Sélectionnez la zone AF.

Utilisez le cadre qui apparaît sur l'écran pour modifier la position et la taille de la zone AF.



Fonctionnements possibles



Change la position de la zone AF.



Augmente/réduit la taille de la zone AF (lorsque  est sélectionné).



Fait revenir la zone autofocus au centre.



7 Appuyez sur **OK**.

La zone autofocus est définie.

⚠ Attention

- Lorsque  est sélectionné, l'opération de verrouillage de la mise au point (ajustement de la composition en appuyant sur **SHUTTER** à mi-course) ne fonctionne pas.

📌 Mémo

- Lorsqu'il est réglé sur , le nombre de visages détectés peut être confirmé par le nombre de voyants allumés de la poignée d'alimentation (0 à 5).
- Pour modifier le réglage à partir du menu, réglez dans [Contraste AF] de [Live View] dans le menu  3.
- Lorsque [Contours netteté] est réglé sur [Marche] sur le panneau de contrôle ou dans [Live View] du menu  3, le contour du sujet mis au point est accentué et facilite la vérification de la mise au point. Cette fonction marche dans les modes **AF** et **MF**.

Vous pouvez régler précisément votre objectif avec le système de mise au point automatique de l'appareil.

- 1** Sélectionnez [25 Ajustement AF précis] dans le menu C4 et appuyez sur ►.
L'écran [25 Ajustement AF précis] apparaît.

- 2** Sélectionnez [Appliquer à tous] ou [Appliquer à un] et appuyez sur **OK**.

Appliquer à tous	Applique la même valeur d'ajustement à tous les objectifs.
Appliquer à un	Enregistre une valeur d'ajustement pour l'objectif utilisé. (jusqu'à 20 valeurs)

- 3** Sélectionnez [Réglages] et ajustez la valeur.

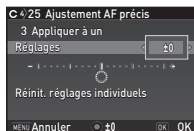

Fonctionnements possibles

- | | |
|--------------------|--|
| ►/○ vers la droite | Ajuste la mise au point à une position plus proche. |
| ◀/○ vers la gauche | Ajuste la mise au point à une position plus lointaine. |
| ○ | Rétablit la valeur d'ajustement au réglage par défaut. |

- 4** Appuyez sur **OK**.

La valeur d'ajustement est sauvegardée.

- 5** Appuyez deux fois sur **MENU**.

L'appareil revient à l'état de pause.

Réglage du mode de déclenchement



Vous pouvez choisir entre les modes de déclenchement suivants.

P.de vue vue par vue (□)	Mode d'enregistrement normal
Rafale (☰/☷)	Prendre des photos en rafale en maintenant SHUTTER enfoncé. La cadence d'image varie en fonction de la vitesse d'obturation.
Retardateur (☺/☹)	Le déclenchement intervient environ 12 secondes ou 2 secondes après avoir appuyé sur SHUTTER .
Télécommande (⏏/⏏ _{3s})	Permet la prise de vue avec télécommande. Choisissez parmi [Télécommande] ou [Télécommande 3 sec.].
Bracketing d'exposit° (☰)	Prend trois images consécutives avec des niveaux d'exposition différents.

⚠ Attention

- Il existe des restrictions pour certains modes de déclenchement lorsqu'ils sont utilisés dans certains modes d'enregistrement ou en association avec certaines autres fonctions. (p.97)

📌 Mémo

- Il n'est possible de sélectionner que **OFF** (Télécommande inactive) ou **☰** en mode **AF**.

- Le réglage du mode de déclenchement est enregistré même après que l'appareil a été mis hors tension. Si [Mode déclenchement] est réglé sur [Arrêt] dans [Mémoire] du menu **4**, le réglage revient à P.de vue vue par vue lorsque l'appareil est mis hors tension. (p.90)
- La fonction Shake Reduction est automatiquement désactivée lorsque le retardateur ou la télécommande est sélectionné.
- Lorsque le mode de déclenchement qui utilise le retardateur ou la télécommande est sélectionné, l'exposition peut être affectée par la lumière qui pénètre dans le viseur. Dans ce cas, utilisez la fonction verrouillage exposition. (p.48)

Rafale

- Appuyez sur **▶** en état de pause. L'écran du mode de déclenchement apparaît.

- Sélectionnez **☰^H** et appuyez sur **▼**.



- Sélectionnez **☰^H** ou **☷^L** et appuyez sur **OK**. L'appareil revient à l'état de pause.

📌 Mémo



- En mode **A.F.S.**, la position de mise au point est verrouillée dans la première image.

Retardateur

1 Appuyez sur ► en état de pause.
L'écran du mode de déclenchement apparaît.

2 Sélectionnez  et appuyez sur ▼.



3 Sélectionnez  ou  et appuyez sur **OK.**
L'appareil revient à l'état de pause.

4 Appuyez sur **SHUTTER à mi-course puis à fond.**



Le témoin de la poignée d'alimentation clignote.
Lorsque le temps restant pour le retardateur arrive à 5 secondes ou moins, le nombre de témoins clignotants de la poignée d'alimentation change dans l'ordre de 5 à 0, en fonction du nombre de secondes restantes.
Le déclenchement intervient au bout d'environ 12 secondes ou 2 secondes.

Télécommande

1 Appuyez sur ► en état de pause.
L'écran du mode de déclenchement apparaît.

2 Sélectionnez  et appuyez sur ▼.



3 Sélectionnez  ou  et appuyez sur **OK.**
L'appareil revient à l'état de pause.

Le témoin de la poignée d'alimentation clignote.
Lorsque le réglage est fait sur , le nombre de témoins clignotants de la poignée d'alimentation change dans l'ordre de 3 à 0 en fonction du nombre de secondes restantes.

4 Déclencheur pressé **SHUTTER à mi-course.**

5 Dirigez la télécommande vers le récepteur de la télécommande situé à l'avant de l'appareil et pressez le déclencheur de la télécommande.

Mémo





- La distance maximale de fonctionnement de la télécommande est d'environ 4 m depuis l'avant de l'appareil.
- Pour ajuster la mise au point avec la télécommande, réglez dans [19 AF avec télécommande] du menu **C3**.
- Lorsque vous utilisez la télécommande étanche O-RC1, la mise au point automatique peut fonctionner avec le bouton  sur la télécommande. Le bouton **Fn** ne peut pas être utilisé.

Bracketing d'exposit°

- 1 Appuyez sur **▶** en état de pause.
L'écran du mode de déclenchement apparaît.
- 2 Sélectionnez  et appuyez sur **▼**.
- 3 Réglez la valeur du bracketing.



Fonctionnements possibles

-  Modifie la valeur du bracketing (jusqu'à ± 3 IL).
-  \rightarrow  Ajuste la valeur de correction de l'exposition.
-  Rétablit la valeur d'ajustement au réglage par défaut.

- 4 Appuyez sur **OK**.
L'appareil revient à l'état de pause.

Mémo















- Vous pouvez régler l'ordre de bracketing dans [8 Ordre bracketing] du menu **C2**.
- La valeur de bracketing peut être réglée par paliers de 1/3 IL ou 1/2 IL selon le réglage [Incréments de 1 IL] effectué dans le menu **C1**.
- Réglez [9 Bracketing ponctuel] sur [Marche] dans le menu **C2** pour prendre le nombre spécifié d'images en appuyant une fois sur **SHUTTER**.

Réglage de la balance des blancs



- 1 Appuyez sur **▼** en état de pause.
L'écran de réglage de la balance des blancs apparaît.
- 2 Sélectionnez la balance des blancs.



AWB	AWB	Balance blancs auto
	A	Balance blancs multi-auto
		Lumière du jour
		Ombre
		Nuageux
		Fluorescent - Lumière du jour
		Fluorescent - Blanc diurne
		Fluorescent - Lumière blanche
		Fluorescent - Blanc chaud
		Tungstène
		Flash
CTE		Rehaussement T° couleur
		Balance des blancs manuelle
K		Température de couleur

Opérations disponibles lors de prise de vue avec le viseur

- Utilisez la prévisualisation numérique pour prévisualiser l'image d'arrière-plan avec le réglage de la balance des blancs appliqué.
- ☑ Enregistre l'image de prévisualisation (uniquement lorsque l'image peut être enregistrée).

Passez à l'étape 5 si vous n'avez pas besoin de régler avec précision la balance des blancs.

3 Appuyez sur **INFO**.

L'écran de réglage précis apparaît.

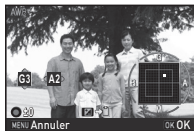

Fonctionnements possibles

- ▲▼ Ajuster: vert-magenta
- ◀▶ Ajuster: bleu-ambre
- Rétablit la valeur d'ajustement au réglage par défaut.

4 Appuyez sur **OK**.

L'écran de l'étape 2 apparaît de nouveau.

5 Appuyez sur **OK**.

L'appareil revient à l'état de pause.

🌀 Mémo

- Lorsque **WB** est réglé, même si diverses sources lumineuses sont présentes sur le lieu de prise de vue, l'appareil ajuste automatiquement la balance des blancs en fonction de la source lumineuse de chaque zone.
- Les réglages suivants concernant la balance des blancs peuvent être définis dans le menu **C2**.

10 Plage bal. des blcs réglabl	Fixe, Réglage auto
11 Balance blancs avec flash	Balance blancs auto, Balance blancs multi-auto, Flash, Inchangée
12 Bal.blancs auto tungstène	Correction forte, Correction fine
13 Paliers T° couleur	Kelvin, Mired

Réglage manuel de la balance des blancs

Vous pouvez mesurer la balance des blancs à un endroit sélectionné.

- 1** Sélectionnez  à l'étape 2, « Réglage de la balance des blancs » (p.62).



- 2** Sous la lumière que vous souhaitez pour mesurer la balance des blancs, sélectionnez une zone blanche comme sujet et appuyez sur **SHUTTER** à fond.

L'image enregistrée est affichée.

- 3** Utilisez ▲▼◀▶ pour spécifier la plage de mesure.



- 4** Appuyez sur **OK**.

L'écran de réglage de la balance des blancs réapparaît. Le message [L'opération n'a pas pu être correctement finalisée] apparaît lorsque la mesure échoue.

Appuyez sur **OK** pour effectuer une nouvelle mesure de la balance des blancs et revenez à l'étape 3.

Mémo

- Vous pouvez copier les réglages de la balance des blancs d'une image enregistrée et les sauvegarder en tant que réglages de la balance des blancs manuels dans [Enr. bal.blancs manuel] de la palette du mode lecture. (p.71)

Réglage de la balance des blancs à l'aide de la température de couleur

Spécifiez la balance des blancs à l'aide de la température de couleur.

1 Sélectionnez **K** à l'étape 2, « Réglage de la balance des blancs » (p.62).

2 Appuyez sur **INFO**.

3 Réglez la température de la couleur.

Réglez la valeur de la température de la couleur dans une plage comprise entre 2 500 K et 10 000 K.



Fonctionnements possibles

 Change la température de la couleur par incréments de 100 Kelvin.

 Règle précisément la température de la couleur.

4 Appuyez sur **OK**.

L'écran de réglage de la balance des blancs réapparaît.

Mémo

- Sélectionnez [Mired] dans [13 Paliers T° couleur] du menu **C2** pour régler la température de la couleur par incréments de 20 Mired. Toutefois, les chiffres sont convertis et affichés en Kelvin.

Contrôle du ton de finition de l'image

Lorsque vous voulez prendre des photos avec un style légèrement différent, vous pouvez régler le style d'image souhaité avant la prise de vue.

Essayez les différents réglages et trouvez votre meilleur style photographique.

Personnaliser image



1 Sélectionnez [Personnaliser image] dans le panneau de contrôle et appuyez sur **OK**.
L'écran de réglage Personnaliser image apparaît.

2 Sélectionnez un ton de finition de l'image.



Lumineux
Naturel
Portrait
Paysage
Éclatant
Couleurs éclatantes

Estompé
Sans blanchiment
Diapositive
Monochrome
Traitement croisé

Opérations disponibles lors de prise de vue avec le viseur

- Utilise la prévisualisation numérique pour prévisualiser l'image d'arrière-plan avec le réglage sélectionné appliqué.
- ☑ Enregistre l'image de prévisualisation (uniquement lorsque l'image peut être enregistrée).

Passez à l'étape 6 si vous n'avez pas besoin de modifier les paramètres.

3 Appuyez sur **INFO**.

L'écran de réglage des paramètres apparaît.

4 Définissez les paramètres.

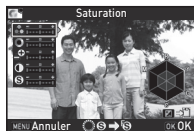

Fonctionnements possibles

- ▲▼ Sélectionne un paramètre.
- ◀▶ Ajuste la valeur.
- Bascule entre [Netteté] et [Netteté affinée]. (Non disponible en mode **SCN**.)
- Rétablit la valeur d'ajustement au réglage par défaut.

5 Appuyez sur **OK**.

L'écran de l'étape 2 apparaît de nouveau.

6 Appuyez sur **OK**.

Le panneau de contrôle s'affiche de nouveau.

7 Appuyez sur **MENU**.

L'appareil revient à l'état de pause.

⚠ Attention

- Cette fonction n'est pas disponible lorsque l'appareil est en mode **AUTO**, **SCN** ou **EFFECT**.

Enregistrement des réglages du traitement croisé d'une image enregistrée

Le résultat du traitement croisé diffère à chaque prise de vue. Si vous prenez une photo en traitement croisé que vous aimez, vous pouvez enregistrer les réglages de traitement croisé utilisés pour cette photo et utiliser régulièrement les mêmes réglages.

1 Appuyez sur ▼ dans l'affichage une image du mode lecture.

La palette du mode lecture apparaît.

2 Sélectionnez **☑** et appuyez sur **OK**.

L'appareil cherche les images ayant subi un traitement croisé en partant de la prise de vue la plus récente.

Si aucune image ayant subi un traitement croisé n'est trouvée, le message [Aucune image n'ayant subi de traitement croisé] apparaît.

3 Utilisez **○** pour sélectionner une image ayant subi un traitement croisé.

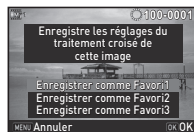

4 Sélectionnez le « Favori » numéro 1, 2 ou 3 pour enregistrer les réglages puis appuyez sur **OK**.

Les réglages de l'image sélectionnée sont enregistrés dans vos réglages « favoris ».

Mémo

- Les réglages de traitement croisé enregistrés peuvent être chargés en sélectionnant [Traitement croisé] à l'étape 2, « Personnaliser image » (p.65), et en sélectionnant un des réglages de favoris 1 à 3 pour le paramètre.

Filter numérique



1 Sélectionnez [Filter numérique] dans le panneau de contrôle et appuyez sur **OK**.

L'écran de réglage du filtre numérique apparaît.

2 Sélectionner un filtre.

Sélectionnez [Aucun filtre] pour effectuer des prises de vue sans filtre numérique.



Extraire couleur
Remplacer couleur
Photos créatives
Rétro
Contraste élevé

Ombres
Inverser couleur
Unicolore renforcé
Monochrome renforcé

Opérations disponibles lors de prise de vue avec le viseur

- Utilise la prévisualisation numérique pour prévisualiser l'image d'arrière-plan avec l'effet sélectionné appliqué.
- Enregistre l'image de prévisualisation (uniquement lorsque l'image peut être enregistrée).

Passez à l'étape 6 si vous n'avez pas besoin de modifier les paramètres.

3 Appuyez sur **INFO**.

L'écran de réglage des paramètres apparaît.

4 Définissez les paramètres.



Fonctionnements possibles

▲▼ Sélectionne un paramètre.

◀▶ Ajuste la valeur.

5 Appuyez sur **OK**.

L'écran de l'étape 2 apparaît de nouveau.

6 Appuyez sur **OK**.

Le panneau de contrôle s'affiche de nouveau.

7 Appuyez sur **MENU**.

L'appareil revient à l'état de pause.

⚠ Attention

- Cette fonction ne peut pas être utilisée dans certains modes d'enregistrement ni en association avec certaines autres fonctions. (p.97)
- [Filtre numérique] du menu 1 ne peut pas être sélectionné en mode . Lorsque l'appareil est en mode , réglez à partir de [Filtre numérique] du menu 1.
- En fonction du filtre utilisé, l'enregistrement des images peut être plus long.

📌 Mémo

- Les images peuvent également être traitées avec des filtres numériques en mode lecture. (p.80)

Correction des images

Réglage de la luminosité

Compensation des hautes lumières/ compensation des ombres



Augmente la plage dynamique, permet d'enregistrer une expression plus large des tons par le capteur CMOS et réduit la survenue de zones surexposées/sous-exposées. Définissez ce réglage sur l'écran de réglage des paramètres ou dans l'option [Réglages plage dynamique] du menu 2.

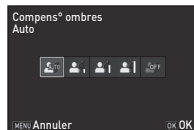
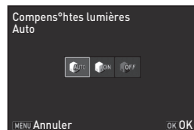

⚠ Attention

- Lorsque la sensibilité est réglée sur une valeur inférieure à ISO 200, [Compens° htes lumières] ne peut pas être réglé sur [Marche].

📌 Mémo

- [Compens° htes lumières] en mode peut être réglé sur [Auto] ou [Arrêt].

Prend trois images consécutives avec trois niveaux d'exposition différents pour créer une seule photo composite à partir d'elles. Définissez ce réglage sur l'écran de réglage des paramètres ou dans l'option [Prise de vue HDR] du menu 1.



⚠ Attention

- Cette fonction ne peut pas être utilisée dans certains modes d'enregistrement ni en association avec certaines autres fonctions. (p.97)
- [Format fichier] est réglé sur [JPEG]. Lorsque [Format fichier] est réglé sur [RAW] ou [RAW+], le réglage est modifié et devient [JPEG].
- Pour la prise de vue HDR, plusieurs images sont associées pour en créer une seule ; l'enregistrement de cette image est donc plus long.

📌 Mémo

- Lorsque des modes scène est sélectionné, des réglages HDR spécifiques sont utilisés et la prise de vue HDR ne peut pas être définie.
- Si cette fonction a été définie à partir du menu 1, [Marche] et [Arrêt] peuvent être sélectionnés pour [Alignement auto].

Les caractéristiques suivantes peuvent être réglées à partir du panneau de contrôle ou de [Correction objectif] du menu 2.

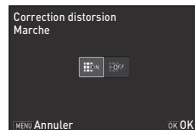

Correction distorsion	Réduit les distorsions dues aux propriétés de l'objectif.
Ajust aberrat° chroma	Réduit les aberrations chromatiques latérales dues aux propriétés de l'objectif.
Correct° illum. périph.	Réduit la baisse de lumière périphérique due aux propriétés de l'objectif.
Correction diffraction	Corrige le flou provoqué par la diffraction lors de la réduction de l'ouverture.

📌 Mémo

- Les corrections ne peuvent être effectuées que lorsqu'un objectif compatible est monté. (p.98) Les caractéristiques sont désactivées lorsque vous utilisez un accessoire comme un convertisseur arrière monté entre l'appareil et l'objectif.
- Lorsque [Format fichier] est réglé sur [RAW] ou [RAW+], les informations concernant la correction sont enregistrées comme paramètre de fichier RAW et vous pouvez choisir d'appliquer ou non la correction aux images lorsque vous les développez. Pour la fonction Développement RAW, [Correct°frange couleur] peut également être défini. (p.83)

En bougeant l'unité Shake Reduction, il est possible d'obtenir un effet de réduction moiré simulant celui d'un filtre passe-bas. Définissez ce réglage sur le panneau de contrôle ou dans l'option [Simulateur filtre AA] du menu





Type1	Prend des photos en équilibrant la résolution et la réduction moiré.
Type2	Donne la priorité à la réduction moiré.
Bracketing	Prend des photos à la suite dans l'ordre avec [Simulateur filtre AA] réglé sur [Arrêt], [Type1] et [Type2] (3 images sont prises en appuyant une seule fois sur SHUTTER).

Attention







- Cette fonction ne peut pas être utilisée dans les cas suivants.
 - Lorsque [Prise de vue HDR] est réglé
 - En mode
- [Bracketing] ne peut pas être sélectionné dans les cas suivants.
 - Lorsque , ou des modes scène est sélectionné
 - En mode **B**
 - Lorsque [Mode déclenchement] est réglé sur [Rafale] ou [Bracketing d'exposit°]
 - Lorsque le nombre d'images enregistrables est de 2 ou moins





Éléments de la palette du mode de lecture

Les fonctions de lecture peuvent être réglées à partir de la palette du mode lecture ainsi que dans le menu  1 (p.24).

Appuyez sur  dans l'affichage une image du mode lecture pour afficher la palette du mode lecture.



Paramètre	Fonction	Page
 Rotation d'image *1	Change les informations de rotation des images.	p.75
 Filtre numérique *1	Traite les images à l'aide de filtres numériques.	p.80
 Correction moiré *1 *2	Réduit le moiré des images.	p.79
 Redimensionner *1 *2	Modifie le nombre de pixels enregistrés de l'image.	p.78
 Recadrer *1	Recadre uniquement la partie désirée d'une image.	p.79
 Protéger	Protège les images d'un effacement accidentel.	p.90
 Diaporama	Fait défiler les images.	p.74

Paramètre	Fonction	Page
 Enr. bal.blancs manuel *1	Sauvegarde les réglages de la balance des blancs de l'image enregistrée comme balance des blancs manuelle.	p.64
 Enregistrer traitement	Enregistre les réglages utilisés pour une image prise en mode traitement croisé dans Personnaliser image comme des réglages « favoris ».	p.66
 Développement RAW *3	Développe des images RAW en images JPEG et les enregistre comme un nouveau fichier.	p.83
 Montage vidéo *4	Divise une séquence vidéo ou supprime les segments non souhaités.	p.81
 Transfert d'images Eye-Fi *1 *5	Transfère les images sélectionnées, par une communication sans fil, à l'aide d'une carte Eye-Fi optionnelle.	p.95

*1 Non disponible lorsqu'une séquence vidéo est affichée.

*2 Non disponible lorsqu'une image RAW est affichée.

*3 Disponible uniquement lorsqu'une image RAW est enregistrée.

*4 Disponible uniquement lorsqu'une séquence vidéo est affichée.

*5 Disponible uniquement lorsqu'une carte Eye-Fi est insérée.

Changement de la méthode de lecture

Affichage d'images multiples

Il est possible d'afficher 6, 12, 20, 35 ou 80 images à la fois.

1 Tournez vers la gauche en mode lecture.

L'écran d'affichage multi-images apparaît.



Fonctionnements possibles

 Déplace le cadre de sélection.

 Montre l'écran de sélection du style d'affichage.



 Supprime les images sélectionnées.

2 Appuyez sur .

L'image sélectionnée apparaît dans l'affichage une image.

Suppression des images sélectionnées

1 Appuyez sur à l'étape 1, « Affichage d'images multiples » (p.72).

2 Sélectionnez les images à supprimer.



Fonctionnements possibles

 Déplace le cadre de sélection.

 Confirme/annule la sélection de l'image à supprimer.

 Sélectionne la plage d'images à supprimer.

 Montre l'image sélectionnée dans l'affichage une image. Utilisez  pour sélectionner une autre image.

Dans la partie supérieure gauche de l'écran, le nombre d'images sélectionnées est affiché.

3 Appuyez sur .

L'écran de confirmation de suppression apparaît.

4 Sélectionnez [Supprimer] et appuyez sur **OK**.

🗨 Mémo

- Vous pouvez sélectionner jusqu'à 500 images à la fois.
- Vous ne pouvez pas sélectionner des images protégées.
- Vous pouvez supprimer les images sélectionnées individuellement avec les images sélectionnées en spécifiant la plage à supprimer.
- Utilisez les mêmes étapes pour sélectionner des images multiples pour les fonctions suivantes.
 - Développement RAW (p.83)
 - Protéger (p.90)
 - Transfert d'images Eye-Fi (p.95)

Affichage des images par dossier

1 Tournez vers la gauche à l'étape 1, « Affichage d'images multiples » (p.72).

L'écran d'affichage par dossier apparaît.



Fonctionnements possibles

 Déplace le cadre de sélection.

 Supprime le dossier sélectionné.

2 Appuyez sur **OK**.

Les images dans le dossier sélectionné sont affichées.

Supprimer un dossier

1 Sélectionnez un dossier à supprimer à l'étape 1, « Affichage des images par dossier » (p.73) et appuyez sur .

L'écran de confirmation de suppression apparaît.

2 Sélectionnez [Supprimer] et appuyez sur **OK**.

Le dossier sélectionné et toutes les images qu'il contient sont supprimés.

Lorsque le dossier contient des images protégées, sélectionnez [Tout supprimer] ou [Tout conserver].

Affichage des images par date de prise de vue

Les images sont regroupées et affichées par date de prise de vue.

1 Appuyez sur **INFO** à l'étape 1 de « Affichage d'images multiples » (p.72).

L'écran de sélection du style d'affichage apparaît.

2 Sélectionner [Affichage bande film&calendrier].



Date de prise de vue
Imagette

Fonctionnements possibles

▲ ▼ Sélectionne une date de prise de vue.

◀ ▶ Sélectionne une image prise à la date de prise de vue sélectionnée.

⊙ vers la droite Montre l'image sélectionnée dans l'affichage une image.

🗑 Supprime l'image sélectionnée.

3 Appuyez sur **OK**.

L'image sélectionnée apparaît dans l'affichage une image.

Lecture des images en continu (diaporama)

1 Sélectionnez **▶** dans la palette du mode lecture. Démarrage diaporama.

Fonctionnements possibles

OK Pause/reprise de la lecture.

◀ Affiche l'image précédente.

▶ Affiche l'image suivante.

▼ Interrompt la lecture.

⊙ Ajuste le volume de la séquence vidéo.

Une fois que toutes les images ont été lues, l'appareil revient à l'affichage une image.

📌 Mémo

- Vous pouvez modifier les réglages [Durée affichage], [Fondu enchaîné], [Répéter lecture] et [Lecture vidéo auto] pour le diaporama dans l'option [Diaporama] du menu **1**. Le diaporama peut être lancé depuis l'écran de réglage Diaporama.

Affichage d'images pivotées

Lorsque vous prenez des images en tenant l'appareil à la verticale, les informations de rotation d'image sont enregistrées pendant la prise de vue. Lorsque [Rotation image auto] dans le menu  1 est réglé sur [Marche], l'image pivote automatiquement en fonction des informations de rotation pendant la lecture (réglage par défaut).

Les informations concernant la rotation d'une image peuvent être modifiées en procédant comme ci-dessous.

1 Affichez l'image à modifier dans l'affichage une image.

2 Sélectionnez  dans la palette du mode lecture.

L'image sélectionnée pivote par étapes de 90° et les quatre imageries sont affichées.

3 Utilisez ▲▼◀▶ pour sélectionner le sens de rotation souhaité puis appuyez sur **OK.**

Les informations concernant la rotation de l'image sont sauvegardées.



⚠ Attention

- Lorsque [22 Enregistremt info rotation] dans le menu **C4** est réglé sur [Arrêt], les informations concernant la rotation de l'image ne sont pas enregistrées pendant la prise de vue.
- Vous ne pouvez pas modifier les informations de rotation dans les cas suivants.
 - images protégées,
 - images sans informations de rotation,
- Les fichiers vidéo ne peuvent pas être orientés.

Branchement de l'appareil à un équipement AV

Branchez à un équipement AV, comme un téléviseur, équipé d'une prise HDMI pour afficher des images Live View pendant la prise de vue ou pour lire des images en mode lecture. Assurez-vous de disposer d'un câble HDMI disponible dans le commerce équipé d'une prise HDMI (type D).

1 Éteignez l'équipement audiovisuel et l'appareil.

2 Ouvrez le cache des ports de l'appareil et branchez le câble à la prise HDMI.

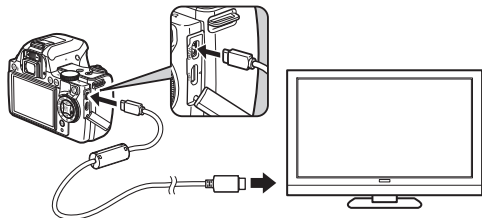

3 Raccordez l'autre extrémité du câble à l'entrée de l'équipement audiovisuel.

4 Allumez l'équipement audiovisuel et l'appareil.

L'appareil se met en marche en mode HDMI et les informations relatives à l'appareil apparaissent sur l'écran de l'équipement audiovisuel raccordé.

⚠ Attention

- Lorsque l'appareil est branché à un équipement AV, rien ne s'affiche sur l'écran de l'appareil. De même, vous ne pouvez pas régler le volume sur l'appareil. Réglez le volume sur l'équipement AV.

📌 Mémo

- Consultez le mode d'emploi de l'appareil AV et sélectionnez une entrée vidéo appropriée pour brancher l'appareil.
- Il est recommandé d'utiliser le kit adaptateur secteur en option en cas d'utilisation continue et prolongée de l'appareil.
- Par défaut, la résolution maximum prise en charge à la fois par l'équipement AV et l'appareil est automatiquement sélectionnée. S'il ne lit pas correctement les images, modifiez le réglage dans [Sortie HDMI] du menu ↶2.

Raccordement de l'appareil à un ordinateur

Branchez l'appareil sur l'ordinateur à l'aide d'un câble USB. Assurez-vous de disposer d'un câble USB disponible dans le commerce équipé d'une prise micro B.

- 1 Allumez l'ordinateur.
- 2 Mettez l'appareil hors tension.
- 3 Ouvrez le cache des ports de l'appareil et connectez le câble USB à la prise USB.

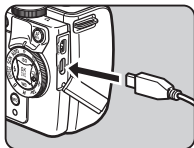

- 4 Connectez le câble USB au port USB de l'ordinateur.
- 5 Mettez l'appareil sous tension.
L'appareil est reconnu comme un disque amovible. Les voyants de la poignée d'alimentation de l'appareil clignotent lentement lorsque l'appareil est raccordé à l'ordinateur via un câble USB.
- 6 Enregistrez sur l'ordinateur les images prises avec votre appareil photo.
- 7 Déconnectez l'appareil de l'ordinateur.

⚠ Attention

- L'appareil ne peut pas être utilisé pendant qu'il est connecté à un ordinateur. Pour utiliser l'appareil, mettez fin à la connexion USB sur l'ordinateur, puis mettez l'appareil hors tension et retirez le câble USB.
- Si la boîte de dialogue « PENTAX K-S1 » s'affiche sur l'écran de l'ordinateur à l'étape 5, sélectionnez [Ouvrir le dossier pour voir les fichiers] puis cliquez sur le bouton OK.

📌 Mémo

- Reportez-vous à « Environnement d'exploitation pour la connexion USB et le logiciel fourni » (p.115) pour connaître la configuration requise pour brancher l'appareil à un ordinateur et pour utiliser le logiciel.
- Le mode de connexion USB lorsque vous raccordez l'appareil à un ordinateur peut être réglé dans [Connexion USB] du menu  2. Normalement, il n'est pas nécessaire de modifier le réglage par défaut ([MSC]).

Édition et traitement des images

Modification de la taille des images



⚠ Attention

- Seules les images JPEG enregistrées avec cet appareil peuvent être redimensionnées ou recadrées.
- Les images déjà redimensionnées ou recadrées à la taille de fichier minimale ne peuvent pas être traitées.

Changement du nombre de pixels enregistrés (Redimensionner)

Change le nombre de pixels enregistrés de l'image sélectionnée et l'enregistre comme nouveau fichier.

- 1 Affichez l'image à modifier dans l'affichage une image.**
- 2 Sélectionnez  dans la palette du mode lecture.**
L'écran de sélection du nombre de pixels enregistrés apparaît.

- 3 Utilisez   pour sélectionner le nombre de pixels enregistrés puis appuyez sur **OK**.**

Vous pouvez sélectionner une taille d'image plus petite que celle de l'image initiale.

L'écran de confirmation de sauvegarde apparaît.

- 4 Sélectionnez **[Enregistrer]** et appuyez sur **OK**.**







Recadrer une partie de l'image (Recadrer)

Ne recadre que la zone souhaitée de l'image sélectionnée et l'enregistre comme nouveau fichier.

- 1 Affichez l'image à modifier dans l'affichage une image.
- 2 Sélectionnez  dans la palette du mode lecture. Le cadre de recadrage permettant de spécifier la taille et la position de la zone à recadrer apparaît à l'écran.
- 3 Spécifiez la taille et la position de la zone à recadrer.



Fonctionnements possibles

- | | |
|---|--|
|  | Modifie la taille du cadre de recadrage. |
|  | Déplace le cadre de recadrage. |
|  | Modifie la longueur/largeur ou le réglage de la rotation d'image. |
|  | Fait pivoter le cadre de recadrage (uniquement lorsque cela est possible). |

- 4 Appuyez sur **OK**.
L'écran de confirmation de sauvegarde apparaît.
- 5 Sélectionnez **[Enregistrer]** et appuyez sur **OK**.

Corriger le moiré

Réduit le moiré des images.

- 1 Affichez l'image à modifier dans l'affichage une image.
- 2 Sélectionnez  dans la palette du mode lecture. Si l'image ne peut pas être éditée, [Cette image ne peut être traitée] apparaît.
- 3 Utilisez   pour sélectionner le niveau de correction et appuyez sur **OK**.
L'écran de confirmation de sauvegarde apparaît.
- 4 Sélectionnez **[Enregistrer]** et appuyez sur **OK**.



⚠ Attention

- La fonction Correction moiré peut être utilisée uniquement pour les images JPEG prises avec cet appareil.

Traitement des images à l'aide de filtres numériques

1 Affichez l'image à modifier dans l'affichage une image.

2 Sélectionnez **[O]** dans la palette du mode lecture. L'écran de sélection d'un filtre numérique apparaît.

3 Sélectionner un filtre.
Utilisez **[O]** pour sélectionner une autre image.



Ajust paramétr base
Extraire couleur
Remplacer couleur
Photos créatives
Rétro
Contraste élevé
Ombres
Inverser couleur
Unicolore renforcé
Monochrome renforcé
Amplification des tons

Filtre croquis
Aquarelle
Pastel
Postérisation
Miniature
Doux
Scintillement
Fish-eye
Filtre étirement
Monochrome

Passer à l'étape 6 si vous n'avez pas besoin de modifier les paramètres.

4 Appuyez sur **[INFO]**.
L'écran de réglage des paramètres apparaît.

5 Définissez les paramètres.



Fonctionnements possibles

- ▲▼ Sélectionne un paramètre.
- ◀▶ Ajuste la valeur.

6 Appuyez sur **[OK]**.
L'écran de l'étape 3 apparaît de nouveau.

7 Appuyez sur **[OK]**.
L'écran de confirmation de sauvegarde apparaît.

8 Sélectionnez **[Filtre(s) supplémentaire(s)]** ou **[Enregistrer]** et appuyez sur **[OK]**.
Sélectionnez **[Filtre(s) supplémentaire(s)]** lorsque vous voulez appliquer des filtres supplémentaires à la même image. L'écran de l'étape 3 réapparaît.

⚠ Attention

- Seules les images JPEG et RAW enregistrées avec cet appareil peuvent être retouchées à l'aide des filtres numériques.

📌 Mémo

- Il est possible d'appliquer jusqu'à 20 filtres, y compris un filtre numérique au cours de la prise de vue (p.67), sur la même image.

Imitation des effets de filtre

Récupère le réglage de l'image sélectionnée avec des effets de filtre et applique les mêmes effets de filtre à d'autres images.

1 Affichez une image traitée par filtre dans l'affichage une image.

2 Sélectionnez **[F]** dans la palette de mode lecture.

3 Sélectionnez [Imitation effets filtre] et appuyez sur **[OK]**.

Les effets de filtre utilisés pour l'image sélectionnée apparaissent.



4 Pour vérifier les détails des paramètres, appuyez sur **[INFO]**.

Appuyez sur **[INFO]** de nouveau pour revenir à l'écran précédent.



5 Appuyez sur **[OK]**.

L'écran de sélection de l'image apparaît.

6 Utilisez **[D]** pour sélectionner une image pour lui appliquer les mêmes effets de filtre et appuyez sur **[OK]**.

Vous ne pouvez sélectionner qu'une image qui n'a pas été traitée à l'aide de filtres.

L'écran de confirmation de sauvegarde apparaît.



7 Sélectionnez **[Enregistrer]** et appuyez sur **[OK]**.

Mémo

- Si [Recherche image d'origine] est sélectionné à l'étape 3, l'image originale avant application des filtres numériques peut être récupérée.

Édition de séquences vidéo

1 Affichez la séquence vidéo à modifier dans l'affichage une image.

2 Sélectionnez **[S]** dans la palette de mode lecture. L'écran d'édition des séquences vidéo apparaît.

3 Sélectionnez l'endroit où vous voulez diviser la séquence vidéo.

La vue au point de division s'affiche en haut de l'écran.

Vous pouvez sélectionner jusqu'à quatre endroits pour diviser la séquence vidéo d'origine en cinq segments.

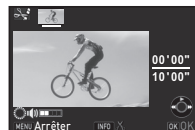

Fonctionnements possibles

▲	Démarre/met en pause la lecture d'une séquence vidéo.
▶	Avance d'une vue (pendant une pause).
Appuyez sur ▶ et maintenez-le enfoncé	Lecture avant rapide.
◀	Reculé d'une vue (pendant une pause).
Appuyez sur ◀ et maintenez-le enfoncé	Lecture arrière rapide.
⊙	Ajuste le volume.
INFO	Confirme/annule un point de division.

Passez à l'étape 7 si vous ne voulez pas supprimer de segments.

4 Appuyez sur .

L'écran permettant de sélectionner les segments à supprimer s'affiche.

5 Utilisez ◀▶ pour déplacer le cadre de sélection et appuyez sur .

Le ou les segments à supprimer sont spécifiés. (Vous pouvez supprimer plusieurs segments en une fois.)

Appuyez sur  de nouveau pour annuler la sélection.

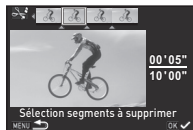
**6 Appuyez sur .**

L'écran de l'étape 3 apparaît de nouveau.

7 Appuyez sur .

L'écran de confirmation de sauvegarde apparaît.

8 Sélectionnez [Enregistrer] et appuyez sur .** Mémo**

- Sélectionnez les points de division dans l'ordre chronologique en partant du début de la séquence vidéo. Lorsque vous annulez les points de division sélectionnés, annulez chacun d'eux en revenant en arrière (depuis la fin de la séquence vidéo vers le début). Dans un ordre autre que celui qui est spécifié, vous ne pouvez ni sélectionner des points de division ni annuler les sélections des points de division.

Développement RAW

Vous pouvez développer des images RAW en images JPEG et les enregistrer comme un nouveau fichier.

1 Sélectionnez **RAW** dans la palette du mode lecture.

L'écran permettant de sélectionner une option de traitement d'image RAW apparaît.

2 Sélectionnez l'option voulue et appuyez sur **OK**.

Sélectionner une image	Développe une image.
Sélectionner plusieurs images	Développe jusqu'à 500 images avec les mêmes réglages.
Sélect° dossier	Développe jusqu'à 500 images dans le dossier sélectionné avec les mêmes réglages.

Si vous avez sélectionné [Sélectionner une image], passez à l'étape 6.

L'écran de sélection des images/du dossier apparaît.

3 Sélectionner la ou les image(s) ou un dossier.

Reportez-vous à l'étape 2, « Suppression des images sélectionnées » (p.72), pour savoir comment sélectionner la ou les images.

4 Appuyez sur **INFO**.

L'écran permettant de sélectionner la méthode de réglage des paramètres s'affiche.

5 Sélectionnez la méthode de réglage des paramètres et appuyez sur **OK**.



Développer les images comme prise de vue	Vous permet de modifier Réglages prise de vue image (Format fichier, Pixels enregistrés JPEG et Qualité JPEG).
Développer les images avec réglages modifiés	Vous permet de modifier Réglages prise de vue image (Format fichier, Longueur/largeur, Pixels enregistrés JPEG, Qualité JPEG, Espace couleurs), Correction objectif (Correction distorsion, Ajust aberrat° chroma, Correct° illum. périph., Correction diffraction, Correct° frange couleur), Filtre numérique, Balance des blancs, Personnaliser image, Sensibilité, Réduct° bruit ISO élevé et Compens° ombres.

6 Définissez les paramètres.



Fonctionnements possibles

▲▼ Sélectionne un paramètre.

◀▶ Modifie la valeur.

○ Sélectionne une autre image
(en affichage une image).

Pour Réglages prise de vue image et Correction objectif, appuyez sur ▶ et utilisez ▲▼ pour sélectionner un élément.

Pour Filtre numérique, Balance des blancs et Personnaliser image, appuyez sur ▶ pour afficher l'écran de réglage.

7 Appuyez sur **OK**.

L'écran de confirmation de sauvegarde apparaît.

8 Sélectionnez **[Enregistrer]** et appuyez sur **OK**.

Lorsque [Sélectionner une image] est sélectionné, choisissez [Poursuivre] ou [Quitter] et appuyez sur **OK**.

⚠ Attention

- Seules les images RAW enregistrées avec cet appareil peuvent être développées.
- Si les réglages Balance des blancs, Personnaliser image ou Filtre numérique d'images RAW prises en mode **EFFECT** sont modifiés avant le développement, les informations concernant le mode effets sont supprimées. Dans ce cas, le mode d'enregistrement s'affiche comme **P** dans Affichage infos détaillées du mode lecture.

📌 Mémo

- Lorsque [Sélectionner plusieurs images] ou [Sélect° dossier] est sélectionné à l'étape 2, un dossier avec un nouveau numéro est créé et les images JPEG sont enregistrées dans le nouveau dossier.
- Avec le logiciel « Digital Camera Utility 5 » fourni, vous pouvez développer des fichiers RAW sur un ordinateur.

Réglages de l'appareil

Personnalisation des fonctions des boutons/molettes



Vous pouvez régler les fonctions liées à l'actionnement de **AF/AE-L** ou **O**, ou lorsque **Q** est tourné.

1 Sélectionnez [Personnalisat° boutons] dans le menu **Q** 4 et appuyez sur **▶**.

L'écran [Personnalisat° boutons] apparaît.

2 Sélectionnez l'élément souhaité et appuyez sur **▶**.

L'écran servant à régler la fonction de l'élément sélectionné s'affiche.

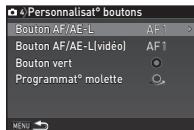





3 Sélectionnez une fonction et appuyez sur **OK**.

Les fonctions suivantes peuvent être attribuées à chaque bouton.

	Réglages	Fonction	Page
Bouton AF/AE-L	Activer AF1	La mise au point automatique s'effectue en appuyant sur AF/AE-L .	p.54
	Activer AF2	La mise au point automatique ne s'effectue que lorsque vous appuyez sur le bouton AF/AE-L et non lorsque SHUTTER est enfoncé à mi-course.	
	Désactiver AF	Pendant que AF/AE-L est enfoncé, le mode mise au point automatique est réglé sur MF même lorsque SHUTTER est enfoncé à mi-course.	
Bouton AF/AE-L (vidéo)	Verrouillage expo.	Verrouille le réglage de l'exposition.	p.48

	Réglages	Fonction	Page
Bouton vert	Bouton vert	Restaure la valeur qui est en cours de réglage.	-
	Format fichier ponctuel	Change temporairement le format de fichier.	p.86
	Prévisualisation optique	Active la prévisualisation optique pour contrôler la profondeur de champ avec le viseur.	p.47
	Prévisu. numérique	Active la prévisualisation numérique pour contrôler la composition, l'exposition et la mise au point sur l'écran. (durée d'affichage maximum : 60 secondes) Vous pouvez grossir ou enregistrer l'image de prévisualisation.	
	Zone active AF	Permet de modifier le point AF.	p.57

	Réglages	Fonction	Page
Programmat° molette	Rotation vers la droite	Augmente les valeurs lorsque  est tourné vers la droite (vers ).	-
	Rotation vers la gauche	Augmente les valeurs lorsque  est tourné vers la gauche (vers ).	



4 Appuyez sur **MENU**.

L'écran [Personnalisat° boutons] apparaît de nouveau. Répétez les étapes 2 à 4.

5 Appuyez deux fois sur **MENU**.

Réglage du format fichier ponctuel

- Réglez [Bouton vert] sur [Format fichier ponctuel] à l'étape 3, « Personnalisation des fonctions des boutons/molettes » (p.85).
- Sélectionnez ou pour l'option [Annuler après 1 photo].

<input checked="" type="checkbox"/>	Le format d'enregistrement revient au format de fichier d'origine une fois la photo prise.
<input type="checkbox"/>	Le réglage est conservé jusqu'à ce que l'une des opérations suivantes soit effectuée : <ul style="list-style-type: none"> • vous appuyez de nouveau sur , • Lorsque vous appuyez sur  ou MENU, ou le sélecteur de mode ou l'interrupteur principal est tourné

3 Pour chaque format de fichier, sélectionnez le format de fichier lié à l'actionnement de **O**.

Le côté gauche est le réglage [Format fichier] et le côté droit est le format de fichier modifié lorsque le bouton **O** est enfoncé.



Réglage du fonctionnement de la molette en mode **P**

Définissez la valeur à modifier avec **O** lorsque vous êtes en mode **P**.

1 Réglez [Bouton vert] sur [Bouton vert] à l'étape 3, « Personnalisation des fonctions des boutons/ molettes » (p.85).

2 Appuyez sur **▼** et sélectionnez [Molette Program] et modifiez le réglage.

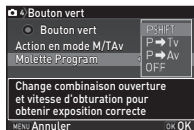

P SHIFT	Règle automatiquement la vitesse d'obturation et la valeur d'ouverture afin d'obtenir une exposition correcte (Changement programme).
P > Tv	Règle la vitesse d'obturation (Priorité vitesse à exposition auto).

P > Av	Règle la valeur d'ouverture (Priorité ouverture à exposition auto).
OFF (ARRÊT)	Désactive le fonctionnement de O lorsqu'elle est tournée sur le mode P .

Mémo

- Si vous appuyez sur **O** après avoir tourné **O** en mode **P**, le réglage revient au mode **P** normal.

Réglage du fonctionnement du bouton vert en mode M/TAv

Vous pouvez définir la fonction de **●** lorsque l'appareil est en mode **M** ou **TAv**.

- 1 Réglez [Bouton vert] sur [Bouton vert] à l'étape 3, « Personnalisation des fonctions des boutons/molettes » (p.85).
- 2 Appuyez sur **▼** et sélectionnez [Action en mode M/TAv] et modifiez le réglage.

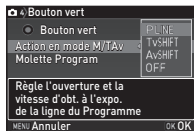

P LINE	Règle la valeur d'ouverture et la vitesse d'obturation afin d'obtenir une exposition correcte conformément à la ligne du programme.
Tv SHIFT	Règle la vitesse d'obturation alors que la valeur d'ouverture reste fixe.
Av SHIFT	Règle la valeur d'ouverture alors que la vitesse d'obturation reste fixe.
OFF (ARRÊT)	Désactive le fonctionnement de ● lorsque vous appuyez dessus en mode M ou TAv .

Sélection des réglages de l'affichage de la prévisualisation numérique

- 1 Réglez [Bouton vert] sur [Prévisu. numérique] à l'étape 3, « Personnalisation des fonctions des boutons/molettes » (p.85).
- 2 Appuyez sur **▼** puis sélectionnez ou pour chaque élément d'affichage.

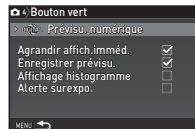



Affichage de la date et l'heure locales de la ville spécifiée

1

La date et l'heure réglées dans les réglages initiaux (p.35) servent de date et d'heure de l'endroit où vous vous trouvez et correspondent à la date et l'heure de prise de vue pour les images.



Le réglage de la destination sur un lieu autre que votre localisation actuelle vous permet d'afficher la date et l'heure locales sur l'écran lorsque vous voyagez à l'étranger et aussi d'enregistrer des images horodatées avec la date et l'heure locales.

1 Sélectionnez [Heure monde] dans le menu  **1.**
L'écran [Heure monde] apparaît.

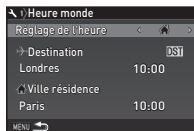
2 Sélectionnez l'heure que vous souhaitez afficher dans [Réglage de l'heure].
Choisissez  (Ville résidence) ou  (Destination).



3 Sélectionnez [ Destination] et appuyez sur .
L'écran [ Destination] apparaît.

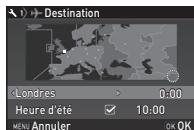

4 Utilisez  pour sélectionner une ville.
Utilisez  pour changer de région.



5 Sélectionnez [Heure d'été] et utilisez  pour sélectionner ou .

6 Appuyez sur **OK.**
L'écran [Heure monde] apparaît de nouveau.

Mémo

- Reportez-vous à « Liste des villes Heure monde » (p.115) pour connaître les villes qui peuvent être sélectionnées comme ville de résidence ou destination.
- Sélectionnez [ Ville résidence] à l'étape 3 pour modifier le réglage de la ville et de l'horaire d'été (DST) de la ville de résidence.
-  apparaît sur le panneau de contrôle lorsque [Réglage de l'heure] est réglé sur .

5

Réglages

Sélection des réglages à enregistrer dans l'appareil



La plupart des fonctions réglées sur l'appareil sont sauvegardées même si l'appareil est mis hors tension. Pour les réglages des fonctions suivantes, vous pouvez choisir d'enregistrer les réglages (☑) ou de ramener les réglages à leurs valeurs par défaut (□) lorsque l'appareil est mis hors tension. Les réglages par défaut sont □ pour Filtre numérique, Prise de vue HDR et Affichage info p.de vue, et ☑ pour les autres fonctions. Paramétrez dans [Mémoire] du menu 4.

Mode Flash	Corr. expo flash
Mode déclenchement	Filtre numérique
Balance des blancs	Prise de vue HDR
Personnaliser image	Affichage info p.de vue
Sensibilité	Affichage info lecture
Correction IL	

🔔 Mémo

- Lorsque [Réinitialisation] dans le menu 3 est activé, tous les réglages de la mémoire reprennent leurs valeurs par défaut.

Réglages de la gestion des fichiers

Protéger des images de l'effacement (Protéger)

Il est possible de prévenir toute suppression accidentelle d'image.

⚠ Attention

- Même les images protégées sont supprimées lors du formatage de la carte mémoire insérée.

- 1 Sélectionnez dans la palette du mode lecture. L'écran permettant de sélectionner l'unité à traiter apparaît.
- 2 Sélectionnez [Sélect° images] ou [Sélect° dossier] et appuyez sur **OK**.



- 3 Sélectionnez la ou les images ou le dossier à protéger.

Reportez-vous à l'étape 2, « Suppression des images sélectionnées » (p.72), pour savoir comment sélectionner la ou les images. Passez à l'étape 5 si [Sélect° dossier] est sélectionné.

- 4 Appuyez sur **INFO**. L'écran de confirmation apparaît.

5 Sélectionnez [Protéger] et appuyez sur **OK**.

● Mémo

- Pour protéger toutes les images enregistrées dans la carte mémoire, sélectionnez [Protéger toutes les images] du menu **1**.

Sélection des réglages des dossiers/ fichiers

2

Nom du dossier

Lorsque des images sont prises avec cet appareil, un dossier est créé automatiquement et les images prises y sont enregistrées. Chaque nom de fichier est composé d'un nombre séquentiel de 100 à 999 et d'une chaîne de 5 caractères. Le nom du dossier peut être modifié.

1 Sélectionnez [Nom du dossier] dans le menu **2** et appuyez sur **▶**.

L'écran [Nom du dossier] apparaît.

2 Sélectionnez un nom de dossier et appuyez sur **OK**.

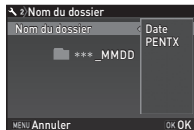

Date	Les deux chiffres du mois et du jour de la prise de vue sont repris après le numéro du dossier. Le mois et le jour apparaissent en fonction du format de date réglé dans [Réglage date]. Exemple) 101_0125 pour les images prises le 25 janvier
PENTX	La chaîne de caractères PENTX est indiquée après le numéro du dossier. La chaîne de caractères peut être changée de façon arbitraire. Exemple) 101PENTX

Passez à l'étape 6 si vous n'avez pas besoin de changer la chaîne de caractères « PENTX ».

3 Appuyez sur **▼**, puis sur **▶**.

L'écran de saisie de texte apparaît.

4 Changez le texte.

Saisissez 5 caractères alphanumériques d'un octet.

Curseur de sélection du texte



Curseur de saisie de texte

Fonctionnements possibles

▲▼◀▶	Déplace le curseur de sélection du texte.
○	Déplace le curseur de saisie de texte.
○	Réinitialise le texte saisi à « PENTX ».
OK	Entre un caractère sélectionné avec le curseur de sélection de texte à la position du curseur de saisie de texte.

5 Après la saisie du texte, déplacez le curseur de sélection du texte sur [Finir] puis appuyez sur le bouton OK.

L'écran de l'étape 2 apparaît de nouveau.

6 Appuyez deux fois sur [MENU].

● Mémo

- Un dossier portant un nouveau numéro est créé lorsque le nom du dossier est modifié.
- Un maximum de 500 images (100 images pour la carte Eye-Fi) peut être enregistré dans un seul dossier. Lorsque le nombre d'images capturées dépasse 500, un nouveau dossier est créé avec le numéro suivant le numéro du dossier actuellement utilisé. En prise de vue en bracketing d'exposition, les images seront enregistrées dans le même dossier jusqu'à ce que la prise de vue soit terminée.
- Lorsque [Créer nouveau dossier] est sélectionné dans le menu 2, un dossier est créé avec un nouveau numéro lorsque l'image suivante est enregistrée.
- Lorsque [Sélectionner plusieurs images] ou [Sélect° dossier] dans [Développement RAW] est sélectionné, un dossier avec un nouveau numéro est créé et les images JPEG sont enregistrées dans le nouveau dossier. (p.83)

⚠ Attention

- Le nombre maximum de dossiers est 999. lorsque le nombre de dossiers atteint 999, vous ne pouvez pas prendre de nouvelles images si vous essayez de modifier le nom du dossier ou de créer un nouveau dossier, ou lorsque le nombre de noms de fichiers atteint 9999.

Nom fichier

Une des chaînes de caractères suivantes est utilisée comme préfixe du nom de fichier en fonction du réglage de [21 Espace couleurs] dans le menu C3.

Espace couleurs	Nom fichier
sRGB	IMGPxxxx.JPG
AdobeRGB	_IMGxxxx.JPG

Les quatre premiers caractères peuvent être remplacés par une chaîne de caractères de votre choix.

1 Sélectionnez [Nom fichier] dans le menu 2 et appuyez sur ►.

L'écran [Nom fichier] s'affiche.

2 Sélectionnez [sRGB] ou [AdobeRGB] et appuyez sur ►.

L'écran de saisie de texte apparaît.



3 Changez le texte.

Vous pouvez saisir jusqu'à 4 caractères alphanumériques d'un octet.

Reportez-vous aux étapes 4 et 5, « Nom du dossier » (p.91), pour savoir comment saisir du texte.

4 Appuyez deux fois sur **MENU**.

Mémo

- Lorsque [Espace couleurs] est [AdobeRGB], le préfixe du nom de fichier est « _ » et les trois premiers caractères de la chaîne de caractères saisie deviennent le nom du fichier.
- Pour les séquences vidéo, indépendamment du réglage [Espace couleurs], le nom de fichier est « IMGpxxxx.MOV » ou celui avec la chaîne de caractères saisie.

N° de fichier

Chaque nom de fichier est composé d'une chaîne de 4 caractères et d'un numéro séquentiel allant de 0001 à 9999. Vous pouvez choisir de poursuivre ou non la numérotation séquentielle pour le nom de fichier même si un nouveau dossier est créé dans [Numérotat° séquentielle] de [N° de fichier] dans le menu .

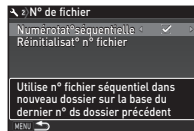

<input checked="" type="checkbox"/>	Poursuit la numérotation séquentielle pour le nom de fichier même si un nouveau dossier est créé.
<input type="checkbox"/>	Le numéro de fichier de la première image enregistrée dans un dossier revient à 0001 à chaque fois qu'un nouveau dossier est créé pour enregistrer des images.

Sélectionnez [Réinitialisat° n° fichier] pour rétablir à sa valeur par défaut le numéro de fichier.

Mémo

- Lorsque le numéro de fichier 9999 est atteint, un nouveau dossier est créé et le numéro de fichier est réinitialisé.

Réglage des informations sur le copyright 2

Définit les informations relatives au photographe et au copyright intégrées dans les données Exif.

1 Sélectionnez **[Informations copyright]** dans le menu  2 et appuyez sur .

L'écran **[Informations copyright]** apparaît.

2 Utilisez   pour définir **[Ajouter infos copyright]**.

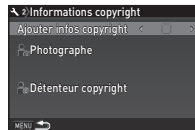

<input type="checkbox"/>	N'intègre pas les informations de copyright dans les données Exif.
<input checked="" type="checkbox"/>	Intègre les informations de copyright dans les données Exif.

3 Sélectionnez **[Photographe]** ou **[Défendeur copyright]**, et appuyez sur .

L'écran de saisie de texte apparaît.





4 Changez le texte.
Vous pouvez saisir jusqu'à 32 caractères alphanumériques et symboles d'un octet.

Curseur de sélection du texte



Curseur de saisie de texte

Fonctionnements possibles

-   Déplace le curseur de sélection du texte.
-  Déplace le curseur de saisie de texte.
-  Bascule entre majuscules et minuscules.
-  Supprime un caractère à la position du curseur de saisie de texte.
- OK** Entre un caractère sélectionné avec le curseur de sélection de texte à la position du curseur de saisie de texte.

5 Après la saisie du texte, déplacez le curseur de sélection du texte sur **[Finir]** puis appuyez sur le bouton **OK**.

L'écran de l'étape 2 apparaît de nouveau.

6 Appuyez deux fois sur **MENU**.

Mémo

- Les informations Exif peuvent être vérifiées au moyen du logiciel « Digital Camera Utility 5 » fourni.

Utiliser une carte mémoire sans fil

3

Une carte mémoire avec un LAN sans fil intégré « carte Eye-Fi » (transmission Wi-Fi) ou une « Flucard » compatible avec cet appareil peut être utilisée. Dans ce cas, les images peuvent être transférées de l'appareil à un ordinateur ou autre équipement via LAN sans fil. Sélectionne l'action de l'appareil lorsqu'une carte Eye-Fi ou une Flucard est utilisée.

1 Sélectionnez [Carte mémoire sans fil] dans le menu 3 et appuyez sur ►.

L'écran [Carte mémoire sans fil] apparaît.

2 Sélectionnez [Mode fonctionnement].

Les éléments pouvant être réglés sont affichés en fonction du type de carte inséré.

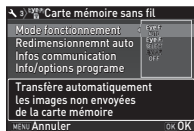

Carte Eye-Fi

AUTO	Transfère automatiquement des images lorsque certaines ne l'ont pas encore été. Seules les séquences vidéo de 2 Go ou moins peuvent être transférées.
SELECT	Transfère les images ou les dossiers qui sont sélectionnées dans [Transfert d'images Eye-Fi] du mode lecture. (p.71) Seules les images JPEG et RAW peuvent être transférées.
OFF	Stoppe la fonction de communication.

Flucard

ON	Active le transfert de données sans fil avec la Flucard.
OFF	Désactive le transfert de données sans fil avec la Flucard.

3 Sélectionnez ou pour [Redimensionnement auto].

Lorsqu'il est réglé sur , les images JPEG sont enregistrées vers la carte Eye-Fi ou la Flucard à la dimension de [XS].

4 Appuyez deux fois sur [MENU].

⚠ Attention

- Lorsqu'aucune carte Eye-Fi ou Flucard n'est insérée, l'action de l'appareil ne peut pas être définie.
- Configurez un point d'accès LAN sans fil sur un ordinateur pour la connexion de la carte.
- Lorsque vous utilisez une Flucard, mettez-la à jour selon le programme le plus récent avant utilisation.
- Pour les images RAW, la réussite du transfert dépend des spécifications et des réglages de la carte Eye-Fi utilisée.
- Les images peuvent ne pas être transférées lorsque le niveau de la batterie est faible.
- Le transfert d'un grand nombre d'images peut prendre du temps. L'appareil peut se mettre hors tension si la température interne de l'appareil s'élève.
- Pour des précautions concernant la carte Eye-Fi, reportez-vous à « À propos des cartes Eye-Fi » (p.126).

● Mémo

- Vous pouvez utiliser un smartphone pour faire fonctionner cet appareil lorsqu'une Flucard compatible avec cet appareil est insérée. Reportez-vous au manuel de la Flucard pour savoir comment utiliser la carte.
- Lorsqu'une carte Eye-Fi est utilisée, 100 images peuvent être enregistrées dans un seul dossier. Pour les images RAW+, deux fichiers comptent pour une seule image.
- À l'étape 2, sélectionnez [Infos communication] pour vérifier les informations du LAN sans fil, et [Info/options programme] pour vérifier la version du micrologiciel des cartes.
- Lorsque [Réinit. réglag. transfert] est sélectionné à l'étape 2, le réglage [Mode fonctionnement] revient à sa valeur par défaut.

Restrictions concernant chaque mode d'enregistrement

x : indisponible

Mode d'enregistrement		AUTO	SCN							EFFECT	B	
Fonction												
Sensibilité							x	x		x		*1
Flash						x	x			x		
Mode déclenchement	Rafale						x					x
	Retardateur				x					x		
	Télécommande				x					x		
	Bracketing d'exposit°				x		x			x		x
Mode de mise au point		AFA	AFS	AFS* ²	AFC* ²	AFS* ²	AFS* ²	AFC* ²	AFC	AFC* ²		
Format fichier	RAW/RAW+						x					
	Shake Reduction						x					x
Balance des blancs		x* ³	x* ³	x* ³	x* ³	x* ³	x* ³	x* ³	x* ³	x* ³	x* ³	
Personnaliser image		x* ³	x* ³	x* ³	x* ³	x* ³	x* ³	x* ³	x* ³	x* ³	x* ³	

Mode d'enregistrement Fonction	AUTO	SCN								EFFECT	B
Filter numérique						×				×	
Prise de vue HDR				×		*4		×		×	×
Simulateur filtre AA				*5		×		*5			
Sauv. données RAW				×				×			

*1 [ISO AUTO] n'est pas disponible.

*2 Réglé sur ; le réglage ne peut pas être modifié.

*3 Défini sur un réglage spécifique ; le réglage ne peut pas être modifié.

*4 Des réglages spécifiques sont utilisés.

*5 [Bracketing] n'est pas disponible.

Restrictions concernant l'association de fonctions spéciales

× : indisponible

		Mode déclenchement				Prise de vue HDR
		Rafale	Retardateur	Télécommande	Bracketing d'exposit°	
Flash						×
Format fichier	RAW/RAW+					×
Shake Reduction			×	×		
Filter numérique						×
Simulateur filtre AA		*1			*1	×
Sauv. données RAW		×				

*1 [Bracketing] n'est pas disponible.

Fonctions disponibles avec les différents objectifs

Tous les modes d'enregistrement sont disponibles lorsque vous utilisez un objectif DA, DA L ou FA J, ou lorsqu'un objectif avec une position **A** est utilisé avec la bague d'ouverture réglée sur la position **A**.

Lorsque d'autres objectifs que ceux indiqués ci-dessus sont utilisés, ou lorsqu'un objectif avec une position **A** est utilisé dans une autre position que **A**, les restrictions suivantes s'appliquent.

✓ : disponible # : limité x : indisponible

Fonction	Objectif [Type de monture]				
	DA DA L D FA	FA J FA ^{*6}	F ^{*6}	A	M P
	[KAF] [KAF2] [KAF3]	[KAF] [KAF2]	[KAF]	[KA]	[K]
Mise au point automatique (objectif uniquement) (avec adaptateur AF 1,7x) ^{*1}	✓ -	✓ -	✓ -	- #	- #
Mise au point manuelle (Avec témoin de mise au point) ^{*2} (avec dépoli de visée)	✓	✓	✓	✓	✓
Retouche manuelle du point	# ^{*4}	x	x	x	x
Mode de sélection du point de mise au point [Auto]	✓	✓	✓	# ^{*8}	x
Mesure de l'exposition [Multizone]	✓	✓	✓	✓	x
Mode P/Sv/Tv/Av/TAv	✓	✓	✓	✓	# ^{*9}
Mode M	✓	✓	✓	✓	#
Flash automatique P-TTL ^{*3}	✓	✓	✓	✓	x
Permet d'obtenir automatiquement les informations de distance focale de l'objectif	✓	✓	✓	x	x
Correction objectif	✓ ^{*5}	x ^{*7}	x	x	x

- *1 Objectifs ayant une ouverture maximale de F2,8 ou plus rapide. Uniquement disponible à la position **A**.
- *2 Objectifs ayant une ouverture maximale de F5,6 ou plus rapide.
- *3 Disponible lors de l'utilisation du flash incorporé, de l'AF540FGZ, l'AF540FGZ II, l'AF360FGZ, l'AF360FGZ II, l'AF200FG ou l'AF160FC.
- *4 Uniquement disponible avec les objectifs compatibles.
- *5 Les fonctions Correction de distorsion et de Correct[®] illum. périp. sont désactivées lorsque vous utilisez un objectif DA FISH-EYE 10-17 mm.
- *6 Afin d'utiliser un objectif FA DOUX 28 mm F2,8, FA DOUX 85 mm F2,8 ou F DOUX 85 mm F2,8, réglez [26 Utilis. bague diaphragme] sur [Autoriser] dans le menu **C4**. Vous pouvez prendre des photos avec l'ouverture que vous avez définie mais uniquement dans la plage d'ouverture manuelle.
- *7 Disponible uniquement avec un objectif FA 31 mm F1,8 limité, FA 43 mm F1,9 limité ou FA 77 mm F1,8 limité.
- *8 Fixé sur [Spot].
- *9 **Av** avec diaphragme grand ouvert. (La bague de diaphragme n'a aucun effet sur la valeur réelle de l'ouverture.)

⚠ Attention

- Lorsque le réglage de la bague de diaphragme est autre que **A** ou bien qu'un objectif sans position **A** ou que des accessoires comme un tube allonge ou des soufflets automatiques sont utilisés, l'appareil ne fonctionne que si [26 Utilis. bague diaphragme] est réglé sur [Autoriser] dans le menu **C4**. Reportez-vous à « Utilisation de la bague du diaphragme » (p.101) pour connaître en savoir plus.

Noms des objectifs et noms des montures

Les objectifs DA avec motorisation et les objectifs FA avec zoom motorisé utilisent la monture KAF2. Les objectifs DA avec motorisation et sans coupleur AF utilisent la monture KAF3.

Les objectifs à focale unique FA (non-zooms) ainsi que les objectifs DA et DA L sans motorisation et D FA, FA J et F utilisent la monture KAF.

Reportez-vous aux manuels des objectifs concernés pour plus de précisions.

Compatibilité avec le flash incorporé

En fonction de l'objectif utilisé, l'utilisation du flash incorporé peut être limitée.

Objectif	Restrictions en cas d'utilisation du flash incorporé
FISH-EYE DA 10-17 mm F3,5-4,5 ED (IF)/ DA 12-24 mm F4 ED AL/ DA 14 mm F2,8 ED (IF)/ DA 15 mm F4 ED AL/ FA* 300 mm F2,8 ED (IF)/ DA* 560 mm F5,6 ED AW/ FA* 600 mm F4 ED (IF)/ FA* 250-600 mm F5,6 ED (IF)	Le flash incorporé n'est pas disponible en raison du vignettage.
FISH-EYE F 17-28 mm F3,5-4,5	Un vignettage peut se produire lorsque la focale est inférieure à 20 mm.

Objectif	Restrictions en cas d'utilisation du flash incorporé
DA 16-45 mm F4 ED AL	Lorsque la focale est inférieure à 28 mm ou bien égale à 28 mm et que la distance de prise de vue est de 1 m ou moins, un vignettage peut se produire.
DA* 16-50 mm F2,8 ED AL (IF) SDM	Lorsque la focale est de 20 mm ou moins ou lorsqu'elle est égale à 35 mm et que la distance de prise de vue est inférieure à 1,5 m, un vignettage peut se produire.
DA 17-70 mm F4 AL (IF) SDM	Lorsque la focale est inférieure à 24 mm ou bien égale à 35 mm et que la distance de prise de vue est de 1 m ou moins, un vignettage peut se produire.
DA 18-250 mm F3,5-6,3 ED AL (IF)	Un vignettage peut se produire lorsque la focale est inférieure à 35 mm.
DA 18-270 mm F3,5-6,3 ED SDM	Un vignettage peut se produire lorsque la focale est inférieure à 24 mm.
FA* 28-70 mm F2,8 AL	Un vignettage peut se produire si la focale est égale à 28 mm et que la distance de prise de vue est inférieure à 1 m.
FA DOUX 28 mm F2,8/ FA DOUX 85 mm F2,8	Le flash incorporé se déclenche toujours entièrement.

Régler la focale



La fonction Shake Reduction opère en obtenant des informations sur l'objectif, comme la focale. Réglez la focale lorsque vous utilisez un objectif dont la focale ne peut pas être obtenue automatiquement.

1 Paramétrez [26 Utilis. bague diaphragme] sur [Autoriser] dans le menu C4.

2 Mettez l'appareil hors tension.

3 Montez un objectif sur l'appareil et mettez l'appareil sous tension.

L'écran [Focale d'entrée] apparaît.

4 Utilisez ▲ ▼ pour régler la distance de focale.

Appuyez sur ◀ pour sélectionner une valeur dans la liste.

Si vous utilisez un zoom, sélectionnez la focale réelle à utiliser pour la prise de vue.

5 Appuyez sur OK.

L'appareil revient à l'état de pause.

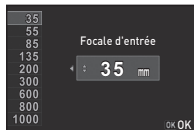

🔊 Mémo

- Le réglage de la focale peut être modifié dans [Focale d'entrée] du menu 3.
- Si vous utilisez un objectif sans position d'ouverture **A** ou un objectif avec une position **A** avec la bague d'ouverture réglée sur une position autre que **A**, réglez [26 Utilis. bague diaphragme] du menu **C4** sur [Autoriser]. (p. 101)

Utilisation de la bague du diaphragme

C4

L'obturateur peut être relâché même si la bague de diaphragme de l'objectif D FA, FA, F ou A n'est pas réglée sur la position **A** ou si un objectif sans position **A** est monté.

Sélectionnez [Autoriser] dans [26 Utilis. bague diaphragme] du menu **C4**.

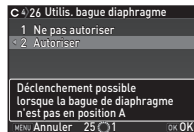

Les restrictions suivantes s'appliquent selon l'objectif utilisé.

Objectif utilisé	Mode d'enregistrement	Restriction
D FA, FA, F, A, M, S (objectifs seuls ou avec accessoires de diaphragme automatique comme le tube allonge automatique K)	Av	Le diaphragme reste ouvert. La vitesse d'obturation change en fonction de l'ouverture, mais un écart d'exposition peut se produire.

Objectif utilisé	Mode d'enregistrement	Restriction
D FA, FA, F, A, M, S (avec accessoires de diaphragme manuel comme le tube allonge K)	Av	Il est possible de prendre des photos avec une valeur d'ouverture définie mais un écart d'exposition peut se produire.
Objectif à diaphragme manuel, comme un objectif reflex (objectif uniquement)	Av	
FA DOUX 28 mm/ FA DOUX 85 mm/ F DOUX 85 mm (objectif uniquement)	Av	Il est possible de prendre des photos avec la valeur d'ouverture spécifiée dans la plage d'ouverture manuelle.

📌 Mémo

- Si la bague de diaphragme est réglée sur une position autre que **A**, l'appareil fonctionne en mode **Av** quel que soit le réglage du sélecteur de mode, excepté lorsqu'il est réglé sur le mode **M** ou **B**.
- [F--] apparaît pour le voyant d'ouverture sur l'écran de contrôle LCD, l'écran Live View et le viseur.

Fonctions en cas d'utilisation d'un flash externe

L'utilisation d'un flash externe optionnel AF540FGZ, AF540FGZ II, AF360FGZ, AF360FGZ II, AF200FG ou AF160FC active divers modes flash, tels que Flash automatique P-TTL.

✓ : disponible # : limité ✗ : indisponible

Fonction appareil \ Flash	Flash			
	Flash incorporé	AF540FGZ AF540FGZ II AF360FGZ AF360FGZ II	AF200FG AF160FC	
Flash réduction des yeux rouges	✓	✓	✓	
Décharge flash auto	✓	✓	✓	
Basculement automatique sur la vitesse de synchronisation du flash	✓	✓	✓	
Réglage automatique de la valeur d'ouverture en mode P ou Tv	✓	✓	✓	
Flash automatique P-TTL	✓ ^{*1}	✓ ^{*1}	✓ ^{*1}	
Synchro flash vitesses lentes	✓	✓	✓	
Compens. expo flash	✓	✓	✓	
Lumière d'assistance AF du flash externe	✗	✓	✗	
Synchro flash sur le deuxième rideau ^{*2}	✓	✓	✗	
Mode synchro flash contrôle des contrastes	# ^{*3}	✓	# ^{*4}	
Flash asservi	✗	✓	✗	
Synchro flash hautes vitesses	✗	✓	✗	

- *1 Disponible uniquement en cas d'utilisation d'un objectif DA, DA L, D FA, FA J, FA, F ou A.
- *2 Vitesse d'obturation inférieure ou égale à 1/90 secondes.
- *3 Lorsqu'il est associé à AF540FGZ, AF540FGZ II, AF360FGZ, ou AF360FGZ II, 1/3 de la décharge peut provenir du flash incorporé et 2/3 du flash externe.
- *4 Disponible uniquement avec le flash AF540FGZ, AF540FGZ II, AF360FGZ ou AF360FGZ II.

⚠ Attention

- Ne pressez jamais le bouton  sur l'appareil lorsqu'un flash externe est fixé sur l'appareil. Le flash incorporé heurterait le flash externe. Si vous souhaitez utiliser les deux en même temps, sélectionnez le mode sans fil ou raccordez-les à l'aide d'une rallonge.
- Les flashes avec polarité inversée (le contact central sur le sabot est la borne négative) ne peuvent pas être utilisés, sous peine d'endommager l'appareil et/ou le flash.
- N'utilisez pas d'accessoires dotés d'un nombre différent de contacts comme une « prise sabot » pour ne pas provoquer de dysfonctionnements.
- L'utilisation de flashes d'autres fabricants peut entraîner une panne de l'appareil.

📄 Mémo

- Avec le flash AF540FGZ, AF540FGZ II, AF360FGZ ou AF360FGZ II, vous pouvez utiliser le flash synchro haute vitesse pour décharger le flash et prendre une photo à une vitesse d'obturation supérieure à 1/180 secondes. Sélectionnez un mode d'enregistrement (comme **Tv**) qui vous permet de régler la vitesse d'obturation.

Utilisation de l'unité GPS

Les fonctions suivantes sont disponibles lorsque le GPS O-GPS1 en option est monté sur cet appareil.

Boussole électronique	Affiche la latitude, la longitude, l'altitude, la direction et le Temps universel coordonné (UTC), le mode d'enregistrement et la valeur d'exposition.	
Traceur astronomique	Suit et capture des corps célestes. En adaptant le mouvement de l'unité de Shake Reduction intégrée de l'appareil au mouvement des corps célestes, ceux-ci peuvent être capturés comme des points individuels même si la prise de vue se fait avec un réglage exposition longue. (p.104)	
Synchro heure GPS	Règle automatiquement les paramètres de la date et de l'heure de l'appareil à l'aide des informations acquises des satellites GPS.	

📄 Mémo

- Reportez-vous au manuel de l'unité GPS pour savoir comment monter l'unité et obtenir des informations sur les fonctions de l'unité.
- Pour afficher [Boussole électronique], reportez-vous à « Affichage info p.de vue » (p.13).

⚠ Attention

- « Navigation simple » ne peut pas être utilisé avec cet appareil.

Prise de vue de corps célestes (ASTROTRACER)



1 Réglez le sélecteur de mode sur B.

2 Sélectionnez [GPS] dans le menu  et appuyez sur ►.

L'écran [GPS] apparaît.

3 Sélectionnez [Traceur astronomique] et appuyez sur ►.

L'écran [Traceur astronomique] apparaît.

4 Réglez [Action en mode B] sur  et appuyez sur OK.

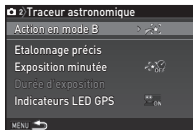

5 Pour régler la durée d'exposition souhaitée, réglez d'abord [Exposition minutée] sur [MARCHE].

Vous pouvez régler la durée d'exposition entre 0'10" et 5'00" dans [Durée d'exposition].

6 Appuyez trois fois sur le bouton **MENU.**
L'appareil revient à l'état de pause.

7 Presser **SHUTTER à fond.**
La prise de vue démarre.

8 Appuyez de nouveau sur **SHUTTER à fond.**

La prise de vue s'arrête.











Lorsque [Exposition minutée] est activé, la prise de vue se termine automatiquement après que la durée définie s'est écoulée.



Problèmes de prise de vue

📌 Mémo

- Dans de rares cas, l'appareil ne peut pas fonctionner correctement en raison de l'électricité statique. Ceci peut être corrigé en retirant la batterie et en la remettant en place. Si l'appareil fonctionne correctement après cela, il n'a pas besoin d'être réparé.

Incident	Cause	Solution
L'appareil ne s'allume pas.	La batterie n'est pas installée correctement dans l'appareil.	Vérifiez l'orientation de la batterie.
	La batterie est faible.	Chargez la batterie.
Impossible de déclencher.	Le flash incorporé est en cours de charge.	Attendez la fin de la charge.
	Il n'y a plus d'espace disponible sur la carte mémoire.	Introduisez une carte mémoire avec suffisamment d'espace ou supprimez les images superflues.
	Données en cours de traitement.	Attendez que le traitement soit terminé.
	La bague de diaphragme est réglée sur une valeur autre que A .	Réglez la bague du diaphragme de l'objectif sur la position A ou sélectionnez [Autoriser] dans [26 Utilis. bague diaphragme] du menu C4 . (p.101)



Incident	Cause	Solution
La mise au point automatique ne fonctionne pas.	Il est difficile de faire la mise au point sur le sujet.	AF ne fonctionne pas correctement sur des sujets présentant un faible contraste (ciel, murs blancs, etc.), des couleurs sombres, des motifs complexes, des objets qui se déplacent rapidement ou un paysage pris par une fenêtre ou un grillage. Verrouillez la mise au point sur un autre objet situé à la même distance que votre sujet, puis pointez sur le sujet et prenez la photo. Sinon, utilisez MF .
	Le sujet est trop rapproché.	Éloignez-vous du sujet et prenez la photo.
Impossible de verrouiller la mise au point.	Le mode AF de Live View est réglé sur  .	Réglez [Contraste AF] sur  ,  ,  ou  . (p.57)
Le flash incorporé ne se déclenche pas.	Le mode flash est réglé sur  ou  .	Lorsque le mode flash est réglé sur  ou  , le flash ne se déclenche pas lorsque le sujet est lumineux. Changez le mode flash. (p.52)
L'appareil n'est pas reconnu lorsqu'il est raccordé à un ordinateur.	Le mode connexion USB est réglé sur [PTP].	Paramétrez [Connexion USB] sur [MSC] dans le menu  .2.

Incident	Cause	Solution
De la poussière ou de la saleté apparaît sur les images.	Le capteur CMOS est sale ou poussiéreux.	Activez [Système anti-poussière] dans le menu  4. La fonction Système anti-poussière peut être activée chaque fois que l'appareil est mis sous tension et hors tension. Reportez-vous à « Nettoyage capteur » (p. 106) si le problème persiste.
Il existe des défauts visibles sur une image prise ou des parties de l'écran d'affichage qui ne s'éclairent pas ou restent éclairées.	Ce sont des pixels défectueux du capteur CMOS.	Activez [Détection pixels morts] depuis le menu  4. Il faut environ 30 secondes pour corriger les pixels défectueux, donc assurez-vous d'avoir installé une batterie entièrement chargée.

Nettoyage capteur



Soulevez le miroir et ouvrez le diaphragme lors du nettoyage du capteur CMOS à l'aide d'une soufflette.

- 1 Mettez l'appareil hors tension et retirez l'objectif.**
- 2 Mettez l'appareil sous tension.**
- 3 Sélectionnez [Nettoyage capteur] dans le menu 4 et appuyez sur .**
L'écran [Nettoyage capteur] apparaît.
- 4 Sélectionnez [Miroir levé] et appuyez sur **OK**.**
Le miroir se relève et les témoins de la poignée d'alimentation clignotent.
- 5 Nettoyez le capteur CMOS avec une soufflette.**
- 6 Mettez l'appareil hors tension.**
Le miroir revient automatiquement à sa position initiale.

Attention

- N'utilisez jamais d'aérosol ni une soufflette avec pinceau. Ceci pourrait endommager le capteur CMOS. N'essayez jamais le capteur CMOS avec un chiffon.
- Ne placez pas l'extrémité de la soufflette à l'intérieur de la monture de l'objectif. En cas de coupure de l'alimentation, cela pourrait endommager le diaphragme, le capteur CMOS et le miroir.

- Lorsque le niveau de la batterie est faible, le message [Énergie restante insuffisante pour nettoyer le capteur] s'affiche à l'écran. Installez une batterie entièrement chargée. Si la capacité de la batterie faiblit pendant le nettoyage, un bip d'avertissement retentit. Dans ce cas, cessez immédiatement le nettoyage.

🔧 Mémo

- Le capteur CMOS étant une pièce de précision, veuillez contacter le centre de réparation le plus proche pour un nettoyage professionnel.
- Vous pouvez utiliser le kit de nettoyage du capteur O-ICK1 en option pour nettoyer le capteur CMOS.

Messages d'erreur

Messages d'erreur	Description
Carte mémoire pleine	La carte mémoire est pleine et aucune image supplémentaire ne peut y être enregistrée. Introduisez une nouvelle carte mémoire ou supprimez les fichiers superflus.
Aucune image	Il n'y a aucune image à consulter dans la carte mémoire.
Cette image ne peut être affichée	Vous essayez de lire une image dans un format non pris en charge par l'appareil. Il se peut qu'un ordinateur puisse lire ces données.
Aucune carte dans l'appareil	Aucune carte mémoire n'est insérée dans l'appareil.
Erreur carte mémoire	La carte mémoire a un problème et il est impossible de capturer et de lire des images. Il se peut qu'un ordinateur puisse lire ces données.
	Échec d'initialisation de la fonction Eye-Fi en cas d'utilisation de la carte Eye-Fi. Appuyez sur OK .
Carte non formatée	La carte mémoire insérée n'est pas formatée ou a été utilisée sur un autre périphérique et n'est pas compatible avec cet appareil. Utilisez la carte après l'avoir formatée avec cet appareil.
Carte verrouillée	Le commutateur de protection contre l'écriture de la carte mémoire que vous avez insérée est verrouillé. (p.125)

Messages d'erreur	Description
Cette image ne peut pas être agrandie	Vous êtes en train d'essayer de grossir une image qui ne peut pas l'être.
Cette image est protégée	Vous essayez de supprimer une image protégée. Retirez la protection de l'image. (p.90)
Énergie restante insuffisante pour activer la localisation des pixels morts	Ces messages apparaissent lorsque vous essayez d'exécuter Détection pixels morts ou Nettoyage capteur, ou de mettre à jour le programme si le niveau de la batterie est insuffisant. Insérez une batterie entièrement chargée.
Énergie restante insuffisante pour nettoyer le capteur	
Puissance de la batterie insuffisante pour mettre le programme à jour	
Mise à jour du programme impossible; problème avec le fichier de mise à jour	Impossible de mettre à jour le programme. Le fichier de mise à jour est endommagé. Essayez de télécharger de nouveau le fichier de mise à jour.
Le dossier ne peut être créé	Le nombre maximum de dossier (999) est utilisé, et aucune nouvelle image ne peut être enregistrée. Introduisez une nouvelle carte mémoire ou formatez la carte.
Impossible de stocker l'image	L'image n'a pas pu être enregistrée en raison d'une erreur sur la carte mémoire.
L'opération n'a pas pu être correctement finalisée	L'appareil n'a pas pu ajuster la balance des blancs manuelle. Renouvelez l'opération.
	Impossible d'authentifier la fonction sans fil en utilisant la Flucard. Ou, [Réinit. réglag. transfert] a échoué en utilisant une carte Eye-Fi ou une Flucard.

Messages d'erreur	Description
Aucune autre image ne peut être sélectionnée	Vous essayez de sélectionner plus que le nombre maximum d'images pour les fonctions suivantes. <ul style="list-style-type: none"> • Sélectionner & supprimer • Développement RAW • Protéger • Transfert d'images Eye-Fi
Aucune image ne peut être traitée	Aucune image ne peut être traitée à l'aide de la fonction de filtre numérique ou de développement RAW.
Cette image ne peut être traitée	Apparaît lorsque vous essayez d'utiliser Redimensionner, Recadrer, Filtre numérique, Montage séquences vidéo, Développement RAW ou Enr. bal.blancs manuel pour les images capturées avec d'autres appareils ou lorsque vous tentez d'utiliser Redimensionner ou Recadrer pour des images avec une taille de fichier minimale.
Cette fonction n'est pas disponible dans le mode en cours	Vous essayez de paramétrer une fonction qui n'est pas disponible pour le mode d'enregistrement défini.
L'appareil s'éteindra afin d'éviter une détérioration due à une surchauffe	L'appareil se met hors tension parce que sa température interne est trop élevée. Laissez l'appareil éteint jusqu'à ce qu'il ait refroidi avant de le remettre sous tension.
Réglez la communication Eye-Fi sur SELECT	Les images ne peuvent pas être transférées lorsque [Mode fonctionnement] n'est pas réglé sur [SÉLECTIONNER] dans [Carte mémoire sans fil] du menu  3. (p.95)
Image introuvable	Il n'y a aucune image à transférer alors qu'une carte Eye-Fi est utilisée.

Messages d'erreur	Description
Pas de carte mémoire sans fil insérée	Vous essayez d'exécuter [Transfert d'images Eye-Fi] sans avoir inséré une carte Eye-Fi.
Sélection impossible	Ce dossier ne peut pas être sélectionné parce que le nombre de fichiers enregistrés dans ce dossier dépasse le nombre maximal autorisé.

Caractéristiques principales

Description du modèle

Type	Appareil numérique reflex TTL avec mise au point, exposition automatiques et flash P-TTL incorporé rétractable
Monture d'objectif	Monture PENTAX KAF2 à baïonnette (coupleur AF, contacts d'information, monture K avec contacts d'alimentation).
Objectifs compatibles	Objectifs à monture KAF3, KAF2 (non disponible avec zoom motorisé), objectifs à monture KAF, KA

Enregistrement d'image

Capteur d'image	Filtre de couleurs primaires, CMOS, taille : 23,5×15,6 (mm)
Nombre effectif de pixels	Env. 20,12 mégapixels
Nombre total de pixels	Env. 20,42 mégapixels
Système anti-poussière	Revêtement SP et vibration du capteur CMOS
Sensibilité (sortie standard)	ISO AUTO/100 à 51200 (les pas IL peuvent être réglés sur 1 IL, 1/2 IL ou 1/3 IL)
Stabilisateur d'image	Déplacement du capteur Shake Reduction
Simulateur filtre AA	Réduction du moiré avec l'unité SR : ARRÊT/Type1/Type2/Bracketing

Formats de fichier

Formats d'enregistrement	RAW (PEF/DNG), JPEG (Exif 2.30), compatible DCF 2.0
Pixels enregistrés	JPEG : L (20M: 5472×3648), M (12M: 4224×2816), S (6M: 3072×2048), XS (2M: 1920×1280) RAW : L (20M: 5472×3648)
Niv. compress°	RAW (12 bit) : PEF, DNG JPEG : ★★★ (excellent), ★★ (très bon), ★ (bon) RAW et JPEG enregistrables simultanément
Espace couleurs	sRGB, AdobeRGB
Support de stockage	Compatible avec carte mémoire SD/SDHC*/SDXC*, carte Eye-Fi, FLUCARD (*compatible UHS-I)
Dossier de stockage	Nom du dossier : Date (100_1018, 101_1019...) ou un nom attribué par l'utilisateur (par défaut : PENTX)
Fichier de stockage	Nom fichier : nom attribué par l'utilisateur (par défaut : IMG*****) N° de fichier : Numérotation séquentielle, réinitialisation

Viseur

Type	Viseur à pentaprisme
Couverture (FOV)	Environ 100 %
Grossissement	Environ 0,95× (50 mm F1,4 à l'infini)
Longueur du dégagement oculaire	Env. 20,5 mm (à partir de la fenêtre de visualisation), Env. 22,3 mm (à partir du centre de l'objectif)
Correction dioptrique	Environ -2,5 to +1,5 m ⁻¹
Écran de mise au point	Écran de mise au point interchangeable naturel-brillant-mat III

Live View

Type	Méthode TTL utilisant le capteur d'image CMOS
Mécanisme de mise au point	Détection du contraste : (Détection de visage, Aide détection de visage, Par anticipation, Points AF multiples, Sélectionner, Spot) Contours netteté: On/Off
Affichage	Champ de vision : env. 100 %, vue grossie (2×, 4×, 8×, 10×), Affichage quadrillage (affichage Quadrillage 4 × 4, Rectangle d'or, Échelle), histogramme, Alerte surexpo.

Écran LCD

Type	Écran LCD TFT couleur, large
Taille	3 pouces
Pixels	Environ 921 K
Modifier	Luminosité, saturation et couleurs réglables

Balance des blancs

Type	Méthode faisant appel à l'association du capteur d'image CMOS et du capteur de détection de source lumineuse
Modes prédéfinis	Balance blancs auto, Balance blancs multi-auto, Lumière du jour, Ombre, Nuageux, Éclairage fluorescent (D : lumière du jour, N : blanc diurne, W : lumière blanche, L : blanc chaud), tungstène, Flash, CTE , Balance des blancs manuelle, Température de couleur, possibilité de copier les réglages de balance des blancs d'une image prise
Ajustement précis	Ajustable ±7 étapes sur l'axe A-B et l'axe G-M

Automatisme de mise au point

Type	TTL : mise au point automatique à coïncidence de phase
Capteur de mise au point	SAFOX IXi+, 11 points (9 points de mise au point de type croisé au centre)

Plage de luminosité	-1 à 18 IL (ISO 100, à température normale)
Modes AF	Mise au point unique (AF.S), mise au point continue (AF.C), mise au point automatique (AF.A)
Modes de sélection du point de mise au point	Auto (5 points AF), Auto (11 points AF), Sélectionner, Zone AF étendue, Spot
Assistance AF	Lumière d'assistance AF LED dédiée

Contrôle de l'exposition

Type	Ouverture TTL, 77 mesures segmentées Modes de mesure : Multizone, Centrale pondérée ou Spot
Échelle de mesure	0 IL à 22 (ISO 100 à 50 mm F 1,4)
Modes de prise de vue	Modes Auto Picture : Standard, Portrait, Paysage, Macro, Sport, Portrait nocturne, Coucher de soleil, Ciel bleu, Forêt Modes scène : Portrait, Paysage, Macro, Sport, Portrait nocturne, Coucher de soleil, Ciel bleu, Forêt, Nocturne, Scène nocturne HDR*, Instantané nocturne, Gastronomie, Animal favori, Enfants, Mer & Neige, Silhouette, Lumière tamisée, Concert, Musée *Uniquement JPEG Modes effets : Effet délavé, Tonalité claire, Couleurs vives, Unicolore renforcé, Couleurs vintage, Traitement croisé, Décolorat° coul.chaudes, Monochrome renforcé, Filtre infrarouge, Eclat couleurs renforcé Programme, Priorité sensibilité, Priorité vitesse, Priorité ouverture, Priorité vitesse et ouverture, Manuel, Pose B
Correction IL	±5 IL (des pas de 1/3 IL ou des pas de 1/2 IL peuvent être sélectionnés)
Verrouillage expo.	Peut être attribué au bouton AF/AE-L à partir du menu.

Obturbateur

Type	Obturbateur à plan focal vertical commandé électroniquement
Vitesse obturation	Automatique : 1/6000 à 30 secondes, manuel : 1/6000 à 30 secondes (pas de 1/3 IL ou 1/2 IL), pose B

Modes de déclenchement

Sélection du mode	Image : Vue par vue, rafale (H, L), retardateur (12 sec., 2 sec.), télécommande (0 sec., 3 sec.), Bracketing d'exposit° Vidéo : Télécommande inactive, Télécommande
Rafale	Env. 5,4 im./s max., JPEG (L) : ★★★ en rafale rapide) : 20 vues, RAW : j5 vues, RAW+ : 4 vues Env. 3 im./s max., JPEG (L) : ★★★ en rafale rapide) : 100 vues, RAW : 8 vues, RAW+ : 4 vues *Lorsque la sensibilité est réglée sur ISO100.



Flash

Flash incorporé	Flash P-TTL intégré relevable rétractable nombre guide : environ 10 (ISO 100/m) Angle de couverture : équivalent à l'angle de vue d'un objectif 28 mm au format 35 mm
Modes flash	Décharge flash auto, Flash auto+réd yeux rouges (Auto Picture, mode scène), Flash forcé, Flash forcé+réd yeux rouges, Synchro lente, Synchro lente+réd yeux rouges, Synchro 2e rideau, Décharge flash manuelle (FULL à 1/128)
Vitesse synchro	1/180 s
Compens. expo flash	-2,0 à +1,0 IL
Flash externe	P-TTL, synchro flash sur le premier rideau, synchro 2e rideau, synchro contrôle des contrastes, synchro hautes vitesses, synchro sans cordon (disponible avec 2 flashes externes dédiés)

Fonctions d'enregistrement

Personnaliser image	Lumineux, Naturel, Portrait, Paysage, Éclatant, Couleurs éclatantes, Estompé, Sans blanchiment, Diapositive, Monochrome, Traitement croisé
Traitement croisé	Aléatoire, Prédéfini 1-3, Favori 1-3
Réduction du bruit	Réd.bruit vit.obt° lente, Réduct° bruit ISO élevé
Réglages plage dynamique	Compens°htes lumières, Compens° ombres
Correction objectif	Correction distorsion, Correction de l'aberration chromatique latérale, Correction de l'illumination périphérique, Correction diffraction
Filtre numérique	Extraire couleur, Remplacer couleur, Photos créatives, Rétro, Contraste élevé, Ombres, Inverser couleur, Unicolore renforcé, Monochrome renforcé
Prise de vue HDR	Auto, Type1, Type2, Type3 Valeur bracketing réglable Alignement auto (correction automatique de la composition)

Vidéo

Format fichier	MPEG-4 AVC/H.264 (MOV)
Pixels enregistrés	 (1920x1080, 30p/25p/24p)
Cadence d'image	 (1280x720, 60p/50p)
Son	Microphone mono intégré niveau sonore de l'enregistrement réglable
Durée enregistremt	Jusqu'à 4 Go ou 25 minutes ; arrête automatiquement l'enregistrement si la température interne de l'appareil s'élève.
Personnaliser image	Lumineux, Naturel, Portrait, Paysage, Éclatant, Couleurs éclatantes, Estompé, Sans blanchiment, Diapositive, Monochrome, Traitement croisé
Traitement croisé	Aléatoire, Prédéfini 1-3, Favori 1-3
Filtre numérique	Extraire couleur, Remplacer couleur, Photos créatives, Rétro, Contraste élevé, Ombres, Inverser couleur, Unicolore renforcé, Monochrome renforcé

Fonctions de lecture

Vue lecture	Vue par vue, affichage multi-images (6, 12, 20, 35 et 80 miniatures), grossissement d'image (jusqu'à 16x, zoom rapide), affichage image tournée, histogramme (histogramme Y, histogramme RGB), Alerte surexpo., Affichage infos détaillées, Informations copyright (Photographe, Détenteur copyright), affichage dossier, Affichage bande film&calendrier, Diaporama, informations GPS (latitude, longitude, altitude, temps universel coordonné (UTC)), Direction
Supprimer	Une image, toutes les images, sélectionner et supprimer, dossier, image affichage immédiat
Filtre numérique	Ajust paramètr base, Extraire couleur, Remplacer couleur, Photos créatives, Rétro, Contraste élevé, Ombres, Inverser couleur, Unicolore renforcé, Monochrome renforcé, Amplification des tons, Filtre croquis, Aquarelle, Pastel, Postérisation, Miniature, Doux, Scintillement, Fish-eye, Filtre étirement, Monochrome
Développement RAW	Options de développement : Sélectionner une image, Sélectionner plusieurs images, Sélect° dossier Paramètres de développement : Format fichier (JPEG), Longueur/largeur, Pixels enregistrés JPEG, Qualité JPEG, Espace couleurs, Correction distorsion, Ajust aberrat° chroma, Correct° illum. périph., Correction diffraction, Correct° frange couleur, Balance des blancs, Personnaliser image, Filtre numérique, Sensibilité, Réduct° bruit ISO élevé, Compens° ombres
Caractéristiques de modification	Correction moiré, Rotation d'image, Redimensionner, Recadrer (le rapport longueur/largeur peut être modifié et la correction de l'inclinaison est disponible), Montage vidéo (diviser un fichier vidéo et supprimer des segments inutiles), Capturer une photo JPEG à partir d'une séquence vidéo, Sauv. données RAW, Transfert d'images Eye-Fi

Personnalisation

Fonctions personnalisées	26 éléments
Mémoire des modes	11 éléments
Programmation molette/ Personnalisation des boutons	Bouton O : Bouton vert, Format fichier ponctuel, Prévisualisation optique, Prévisu. numérique, Zone active AF Bouton AF/AF2 : Activer AF1, Activer AF2, Désactiver AF, Verrouillage expo. Molette de sélection : Rotation vers la droite, Rotation vers la gauche
Personnalisation AF	Réglage AF.S : Priorité mise au point, Priorité déclenchement 1re prise de vue en AF.C : Priorité déclenchement, Auto, Priorité mise au point Fct en AF.C rafale : Priorité mise au point, Auto, Priorité FPS Maintien de l'état AF : Arrêt, Faible, Moyenne, Forte
Taille du texte	Standard, Grande
Heure monde	Réglages de l'heure monde pour 75 villes (28 fuseaux horaires)
Ajustement AF précis	±10 pas, ajustement pour tous les objectifs ou les objectifs individuels (vous pouvez enregistrer jusqu'à 20 valeurs)
Informations copyright	Les noms de « Photographe » et du « Déteuteur du copyright » sont intégrés dans le fichier image. Un historique de révision peut être vérifié à l'aide du logiciel fourni.

Alimentation

Type de batterie	Batterie lithium-ion rechargeable D-LI109
Adaptateur secteur	Kit adaptateur secteur K-AC128 (en option)
Autonomie de la batterie	Nombre d'images enregistrables (avec 50 % d'utilisation du flash) : environ 410 images (sans utilisation du flash) : environ 480 images Durée de lecture : environ 270 min • Soumis à essai conformément à la norme CIPA avec une batterie lithium-ion pleinement chargée à une température de 23°C. Les résultats réels peuvent varier en fonction des conditions/situations de prise de vue.

Interfaces

Port de connexion	USB 2.0 (micro B, compatible hautes vitesses), borne de sortie HDMI (Type D)
Connexion USB	MSC/PTP

Dimensions et poids

Dimensions	Environ 120 mm (L) × 92,5 mm (H) × 69,5 mm (P) (excepté les protubérances)
Poids	Env. 558 g (avec batterie dédiée et carte mémoire SD) Env. 498 g (boîtier seul)

Accessoires inclus

Contenu de la boîte	Courroie O-ST132, batterie lithium-ion rechargeable D-LI109, chargeur de batterie D-BC109, cordon d'alimentation secteur, logiciel (CD-ROM) S-SW151, guide de démarrage <Monté sur l'appareil> Cilleton Fr, cache du sabot Fx, bouchon de boîtier
Logiciel	Digital Camera Utility 5

Accessoires optionnels

Unité GPS	O-GPS1 : informations GPS (latitude, longitude, altitude, Temps universel coordonné (UTC)), Direction, Boussole électronique, Traceur astronomique
FLUCARD	Prise de vue à distance, visualisation d'image

Capacité de stockage des images et durée d'enregistrement approximatives

(Avec une batterie entièrement chargée)

Batterie	Température	Prise de vue normale	Photographie au flash		Durée de lecture
			Utilisation à 50 %	Utilisation à 100 %	
D-LI109	23°C	480	410	360	270 minutes

- La capacité de stockage d'images (enregistrement normal et flash utilisé pour 50 % des prises de vue) repose sur les conditions de mesure conformes aux normes CIPA tandis que les autres données reposent sur nos conditions de mesure. L'on peut observer un certain écart par rapport aux chiffres mentionnés ci-dessus en conditions d'utilisation réelles en fonction du mode d'enregistrement et des conditions de prise de vue sélectionnés.

Capacité approximative de stockage image selon la taille

(lorsqu'une carte mémoire de 2 Go est utilisée)

Pixels enregistrés		Qualité JPEG			PEF	DNG
		★★★	★★	★		
L 20M	134	304	596	59	59	
M 12M	224	503	975	–	–	
S 6M	418	917	1707	–	–	
XS 2M	1024	2119	3615	–	–	

- Le nombre d'images enregistrables peut varier en fonction du sujet, des conditions de prise de vue, du mode d'enregistrement choisi et de la carte mémoire, etc.

Liste des villes Heure monde

Les villes suivantes peuvent être réglées comme Ville résidence et Destination.

Région	Ville
Amérique du Nord	Honolulu, Anchorage, Vancouver, San Francisco, Los Angeles, Calgary, Denver, Chicago, Miami, Toronto, New York, Halifax
Amérique centrale et du Sud	Mexico, Lima, Santiago, Caracas, Buenos Aires, Sao Paulo, Rio de Janeiro
Europe	Lisbonne, Madrid, Londres, Paris, Amsterdam, Milan, Rome, Copenhague, Berlin, Prague, Stockholm, Budapest, Varsovie, Athènes, Helsinki, Moscou
Afrique/Asie occidentale	Dakar, Alger, Johannesburg, Istanbul, Le Caire, Jérusalem, Nairobi, Djeddah, Téhéran, Dubaï, Karachi, Kaboul, Malé, Delhi, Colombo, Katmandou, Dacca
Asie orientale	Yangon, Bangkok, Kuala Lumpur, Vieng-Chan, Singapour, Phnom Penh, Ho Chi Minh, Jakarta, Hong Kong, Pékin, Shanghai, Manille, Taipei, Séoul, Tokyo, Guam
Océanie	Perth, Adelaïde, Sydney, Nouméa, Wellington, Auckland, Pago Pago

Environnement d'exploitation pour la connexion USB et le logiciel fourni

Avec le logiciel « Digital Camera Utility 5 » fourni, vous pouvez développer des fichiers RAW, faire des ajustements de couleur ou vérifier des informations de prise de vue sur un ordinateur. Installez le logiciel à partir du CD-ROM fourni (S-SW151). Nous recommandons la configuration suivante pour brancher l'appareil à un ordinateur et pour utiliser le logiciel.

Windows

Système d'exploitation	Windows 8.1 (32-bit, 64-bit), Windows 8 (32 bit/64 bit), Windows 7 (32 bit/64 bit) ou Windows Vista (32 bit/64 bit)
Processeur	Intel Core 2 Duo ou supérieur
RAM	2 Go ou plus
HDD	Pour installer et démarrer le programme : 100 Mo ou plus d'espace disponible Pour enregistrer des fichiers image : env. 5 Mo/fichier (JPEG), env. 25 Mo/fichier (RAW)
Écran	1280×1024 pixels, couleurs 24-bit ou plus

Macintosh

Système d'exploitation	OS X 10.9, 10.8 ou 10.7, ou Mac OS X 10.6
Processeur	Intel Core 2 Duo ou supérieur
RAM	2 Go ou plus
HDD	Pour installer et démarrer le programme : 100 Mo ou plus d'espace disponible Pour enregistrer des fichiers image : env. 5 Mo/fichier (JPEG), env. 25 Mo/fichier (RAW)
Écran	1280×1024 pixels, couleurs 24-bit ou plus

🕒 Mémo

- QuickTime est nécessaire pour lire les séquences vidéo transférées sur un ordinateur dont le système d'exploitation n'est pas Windows 8 ou Windows 8.1. (Un ordinateur avec Windows 8 ou Windows 8.1 peut lire des séquences vidéo grâce à un logiciel préinstallé.)

Vous pouvez le télécharger sur ce site :

<http://www.apple.com/quicktime/download/>

Symboles

	, menu.....	20
	, menu.....	23
	, menu.....	23
	, menu.....	24
C	, menu.....	26
	mode.....	49
	Portrait.....	43
	Paysage.....	43
	Macro.....	43
	Objet	
	en mouvement.....	43
	Portrait nocturne.....	43
	Coucher de soleil.....	43
	Ciel bleu.....	43
	Forêt.....	44
	Nocturne.....	44
	Scène nocturne	
	HDR.....	44
	Instantané	
	nocturne.....	44
	Mer & Neige.....	44
	Concert.....	44
	Gastronomie.....	44
	Animal favori.....	44
	Enfants.....	44
	Silhouette.....	44
	Lumière tamisée.....	44
	Musée.....	44

A

Action en mode		
	M/TAv.....	88
Adaptateur secteur.....		33
AE-L avec AF bloqué.....		26
AF		54
AF avec		
	télécommande.....	61
AFA		55
AFC		55
AFS		55
Affichage bande		
	film&calendrier.....	74
Affichage d'images		
	multiples.....	72
Affichage d'images.....		72
Affichage du dossier.....		73
Affichage guide.....		39
Affichage		
	histogramme.....	16, 21
Affichage histogramme		
	RGB.....	16
Affichage images.....		41
Affichage immédiat.....		22, 39
Affichage infos		
	détaillées.....	15
Affichage LCD.....		24, 37
Affichage quadrillage.....		21
Affichage		
	une image.....	14, 41

Aide détection de visage		
	(Contraste AF).....	57
Ajust aberrat° chroma.....		69
Ajustement AF précis.....		59
Ajustement paramètres		
	de base (Filtre	
	numérique).....	80
Alerte surexpo.....		21, 23
Alimentation.....		35
Amplification des tons		
	(Filtre numérique).....	80
Animal favori (SCN).....		44
Aquarelle		
	(Filtre numérique).....	80
Arrêt auto.....		35
Assistance AF.....		7, 55
Attache		
	de la courroie.....	29
AUTO , mode.....		38
Auto (Zone active AF).....		56
Autres voyants.....		25
Av , mode.....		46
AWB		62
B		
B , mode.....		46
Bal.blancs auto		
	tungstène.....	63
Balance blancs		
	avec flash.....	63

Balance blancs		
	multi-auto (balance	
	des blancs).....	62
Balance des blancs.....		62
Balance des blancs		
	manuelle.....	64
Batterie.....		30
Boussole		
	électronique.....	13, 103
Bouton.....		7
Bouton AF/AE-L.....		85
Bouton vert.....		86
Bracketing d'exposit°.....		62
Bracketing ponctuel.....		62
C		
Cadence d'image.....		42
Capacité de stockage		
	image.....	114
Caractéristiques.....		109
Carte Eye-Fi.....		34, 95
Carte mémoire.....		34
Carte mémoire sans fil.....		95
Carte mémoire SD.....		34
Charge de la batterie.....		30
Ciel bleu (SCN).....		43
commutateur.....		7
Compens° ombres.....		68
Compens°htes		
	lumières.....	68

Concert (🎵)	44
Connexion	
USB	77, 105, 115
Contacts d'information	
de l'objectif	7
Contours netteté	58
Contraste élevé (Filtre	
numérique)	67, 80
Correct° illum. périph.	69
Correct° frange couleur	83
Correction des images	68
Correction diffraction	69
Correction distorsion	69
Correction du flash	53
Correction IL	48
Correction IL auto	26
Correction moiré	79
Correction objectif	69
Coucher de soleil	
(SCN)	43
Couleur affich	24
Couleurs éclatantes	
(Personnaliser	
image)	65
Couleurs vintage	
(EFFECT)	45
Couleurs vives	
(EFFECT)	45
Coupleur AF	7
Courroie	29
Créer nouveau dossier	92
	62

D	
Décharge flash auto	52
Décharge flash	
manuelle	53
Déclenchement pdt	
charge	53
Décolorat° coul.chaudes	
(EFFECT)	45
Désactiver AF	85
Destination	89
Détection	
du contraste AF	54
Détection du visage	
(Contraste AF)	57
Détection pixels	
morts	106
Détenteur copyright	94
développement RAW	83
Développer	
des images RAW	83
Diaporama	74
Diapositive (Personnaliser	
image)	65
Digital Camera	
Utility 5	115
DNG	42
Doux (Filtre	
numérique)	80
E	
Éclairage tungstène	
(Balance blancs)	62
Éclat couleurs renforcé	
(EFFECT)	45

Éclatant (Personnaliser	
image)	65
Écran	10
Écran de contrôle	
LCD	11
Écran de réglage des	
paramètres	12, 18
Écran de sélection	
Affichage info	
lecture	14
Écran de sélection	
Affichage info	
p.de vue	13
Édition des images	78
EFFECT mode	45
Effet délavé (EFFECT)	45
Effets sonores	24
Enfants (SCN)	44
Enr. bal.blancs	
manuel	64
Enregistrement	
de l'utilisateur	6
Enregistremnt place	
menu	19
Enregistremt	
info rotation	75
Enregistrer traitement	66
Environnement	
d'exploitation	115
Équipement AV	76
Espace couleurs	27, 92
Estompé (Personnaliser	
image)	65
État de pause	10

Étirement	
(Filtre numérique)	80
Exposition automatique	
priorité obturation	
& ouverture	46
Exposition manuelle	46
Extraction de couleur (Filtre	
numérique)	67, 80
F	
Fct en AF.C rafale	55
Filtre	67, 80
Filtre croquis (Filtre	
numérique)	80
Filtre infrarouge	
(EFFECT)	45
Filtre numérique	67, 80
Fish-eye	
(Filtre numérique)	80
Flash	52, 102
Flash (Balance	
blancs)	62
Flash externe	102
Flash forcé	52
Flash incorporé	52
Flucard	34, 95
Fluorescent	
(Balance blancs)	62
Focale d'entrée	101
Focale de l'objectif	101
Forêt (SCN)	44
Format fichier	42
Format fichier	
ponctuel	86
Formatage	38

G		L			
GARANTIE	128	Language/言語	35	Méthode mise	Modes scène
Gastronomie (SCN)	44	Lecture en continu	74	au point	43
Grossissement		Lecture, menu	23	MF	Modifier la taille
d'images	41	Levier de réglage		Microphone	d'image
H		dioptrique	17	Miniature (Filtre	Molette
Haut-parleur	7	Lier point AF et AE	52	numérique)	9
Heure d'été	36, 89	Live View	11, 21, 40	Mire AF	Molette de sélection
Heure monde	89	Logiciel	115	Mire spot	9
Histogramme		Logiciel fourni	115	Mired	Molette Program
luminosité	16	Longueur/largeur	79, 83	Miroir	87
I		Lumière du jour		Mise à jour	Monochrome (Filtre
Image fixe	43	(Balance blancs)	62	du programme	numérique)
Incréments IL	47	Lumière tamisée		Mise au point	Monochrome (Filtre
Indicateur		(SCN)	44	automatique	numérique)
du plan focal	7	Lumineux (Personnaliser		Mise au point automatique	Monochrome renforcé
Info/options		image)	65	à coïncidence	(Filtre numérique)
programme	25	M		de phase TTL 67, 80
Informations copyright	94	M , mode	46	Mise au point	Monochrome renforcé
Initialiser une carte		Macintosh	116	manuelle	(EFFECT)
mémoire	38	Macro (SCN)	43	Mode AF	45
Instantané nocturne		Maintien de l'état AF	55	Mode automatique	Montage vidéo
(SCN)	44	MAP prédéterminée	28	(mode AF)	81
Inverser couleur (Filtre		Mémoire	90	Mode d'enregistrement ...	Movie SR
numérique)	67, 80	Menus	19	Mode déclenchement	23
J		Menus Réglag. perso.	26	Mode lecture	MSC
JPEG	42	Mer & Neige (SCN)	44	Mode pr. de vue,	Musée (SCN)
K		Messages d'erreur	107	menus	44
Kelvin	65	Mesure centrale		Mode rafale	N
		pondérée	52	(mode AF)	N° de fichier
		Mesure de l'exposition	52	Mode unique	93
		Mesure multizone	52	(mode AF)	Naturel (Personnaliser
				Mode vidéo	image)
				Modes d'exposition	65
				Modes effets	Netteté (Personnaliser
					image)
					66
					Nettoyage capteur
					106
					Niveau enregistrement ...
					50
					Nocturne (SCN)
					44
					Nom de volume
					38
					Nom du dossier
					91

Nom fichier	92	Personnalisation	85	Prise de vue	38	Réduction yeux	
Nombre-guide	54	Personnaliser image	65	Prise de vue de corps		rouges	52
Noms de villes	35, 115	Photographe	94	célestes	104	Réglage AF.S	55
Numérotat°		Photos créatives (Filtre		Prise de vue HDR	69	Réglage date	37
séquentielle	93	numérique)	67, 80	Prise de vue		Réglage de l'heure	89
O		Pixels enregistrés	42	retardateur	61	Réglage de la langue	35
Objectif	29, 98	Plage bal. des blcs		Prise de vue		Réglage	
Objectif avec bague		réglabl	63	télécommande	61	de la luminosité	68
de diaphragme	101	Plage dynamique	68	Prise USB	77	Réglages affichage	
Objet en mouvement		Point AF	56	Profondeur de champ	47	LCD	24
(SCN)	43	Points AF multiples		Programme	25	Réglages capture	
Ombre (Balance blancs) ..	62	(Contraste AF)	58	Programme		image	42
Ombres (Filtre		Portrait (SCN)	43	exposition auto	46	Réglages initiaux	35
numérique)	67, 80	Portrait (Personnaliser		Protéger	90	Réglages plage	
Options mode B	26	image)	65	Protéger toutes		dynamiq	68
Ordinateur	77	Portrait nocturne (SCN) ..	43	les images	23	Réinitialisation	25, 28
Ordre bracketing	62	Pose B	46	PTP	105	Remplacer couleur	
P		Postérisation (Filtre				(Filtre numérique)	
P , mode	46	numérique)	80	Q		67, 80
P.de vue vue par vue	60	Poussoir de déverrouillage		Qualité	42	Repère de montage	
Palette du mode		de l'objectif	29	QuickTime	116	de l'objectif	29
lecture	71	Première prise de vue		R		Restrictions	
Paliers sensibilité	51	en AF.C	55	Rafale	60	des fonctions	97
Paliers T° couleur	63	Préférences, menu	24	RAW	42	Rétro (Filtre	
Par anticipation		Prévisu. numérique	86	Recadrer	79	numérique)	67, 80
(Contraste AF)	57	Prévisualisation		Réd.cadrer	79	Rotation d'images	75
Pastel (Filtre		Prévisualisation		Réd.bruit vit.		Rotation image auto	75
numérique)	80	optique	86	obt° lente	47	S	
Paysage (SCN)	43	Priorité ouverture		Redimensionnemnt		Sabot	7
Paysage (Personnaliser		exposition auto	46	auto	95	Sans blanchiment	
image)	65	Priorité sensibilité		Redimensionner	78	(Personnaliser	
PEF	42	exposition auto	46	Réduct° bruit ISO élevé ...	51	image)	65
Personnalisat° boutons ...	85	Priorité vitesse		Réduct° scintillement	25	Sauv. données	
		exposition auto	46	Réduction du bruit	47, 51	RAW	22, 41
				Réduction moiré	70		

Scène nocturne	Synchro lente	52	Transmission Wi-Fi.....	95	Z	
HDR (SCN).....	Système		Trappe de protection		Zone AF.....	58
Scintillement (Filtre	anti-poussière.....	106	du câble		Zone AF étendue (Zone	
numérique)			de connexion.....	33	active AF)	56
SCN mode	T		Tv , mode.....	46	Zoom rapide	23
Sélecteur de mode	Taille du texte	36	Type de monture	99		
Sélecteur du mode de	TAv , Mode	46				
mise au point.....	Témoin	7	U			
Sélection	Témoin d'accès		Unicolore renforcé (Filtre			
(Zone active AF).....	à la carte	35	numérique)	67, 80		
Sélectionne	Témoin de mise		Unicolore renforcé			
(Contraste AF).....	au point	39	(EFFECT)	45		
Sélectionner	Température		Unité GPS	103		
& supprimer.....	de couleur	65	Utilis. bague			
Sélectionner la plage	Temps		diaphragme	101		
d'images.....	d'enregistrement	49				
Sens de rotation	Temps de mesure		V			
de la molette.....	d'expo.....	26	Valeur d'ouverture	46		
Sensibilité	Temps nuageux		Verrouillage expo.	48, 85		
Sensibilité ISO	(Balance blancs)	62	Vidéo, menu	23		
Shake Reduction	Ton de finition		Ville résidence	36, 89		
Silhouette (SCN).....	de l'image.....	65	Viseur	16, 39		
Simulateur filtre AA.....	Tonalité claire		Vitesse d'obturation.....	46		
Son	(EFFECT)	45	Voyants de poignée			
Sortie HDMI.....	Touches directes	17	d'alimentation	8		
Spot (Contraste AF)	Traceur astronomique ...	104	Voyants lumineux	25		
Spot (Zone active AF)	Traitement croisé					
Superposer zone AF	(Personnaliser		W			
Supprimer	image)	65	Windows.....	115		
Supprimer	Traitement croisé					
toutes images.....	(EFFECT)	45				
Sv , mode	Traitement					
Synchro 2e rideau	des images.....	78				
Synchro heure GPS	Transfert d'images					
	Eye-Fi.....	95				

Utilisation de votre appareil en toute sécurité

Nous avons tout mis en œuvre au cours de la conception de cet appareil pour en assurer l'utilisation en toute sécurité. Nous vous demandons donc d'être particulièrement vigilants quant aux points précédés des symboles suivants.



Danger

Ce symbole indique que la négligence de ce point peut engendrer des blessures corporelles graves.



Attention

Ce symbole indique que la négligence de ce point peut provoquer des blessures corporelles mineures à moyennement graves ou des dégâts matériels.

À propos de votre appareil



Danger

- N'essayez jamais de démonter ou de modifier l'appareil. L'appareil contient des pièces sous haute tension et il existe un risque de décharge électrique.
- N'essayez jamais de toucher les parties internes de l'appareil visibles à la suite d'une chute ou pour toute autre raison car il existe un risque de décharge électrique.
- Ne dirigez pas l'appareil vers le soleil ou d'autres sources de lumière forte lorsque vous prenez des photos et ne laissez pas l'appareil en plein soleil sans le bouchon avant, car ceci pourrait entraîner un dysfonctionnement ou provoquer un incendie.
- Ne regardez pas dans l'objectif lorsqu'il est dirigé vers le soleil ou d'autres sources de lumière forte car cela pourrait entraîner de graves lésions de la rétine, voire la cécité.
- Retirez immédiatement la batterie de l'appareil ou débranchez l'adaptateur secteur et contactez le centre de réparation le plus proche en cas de fumée, d'odeur suspecte ou d'un quelconque dysfonctionnement. Toute utilisation prolongée dans ces conditions peut entraîner un incendie ou une décharge électrique.



Attention

- Ne placez pas votre doigt sur le flash lors de son déclenchement sous peine de vous brûler.
- Ne recouvrez pas le flash de vos vêtements lors de son déclenchement sous peine de décolorer ceux-ci.
- Certaines parties de l'appareil chauffent pendant son utilisation. De légères brûlures sont possibles en cas de maniement prolongé.
- Si l'écran est endommagé, faites attention aux morceaux de verre. De même, veillez à ce que le cristal liquide n'entre pas en contact avec la peau, les yeux ou la bouche.
- En fonction de facteurs qui sont propres à chaque individu ou de la condition physique de chacun, l'utilisation de l'appareil photo peut provoquer des démangeaisons, des éruptions ou des cloques. En présence de troubles anormaux, cessez l'utilisation de l'appareil et prenez immédiatement un avis médical.

À propos du chargeur de batterie et de l'adaptateur secteur



Danger

- Veillez à utiliser le chargeur de batterie et l'adaptateur secteur exclusivement conçus pour cet appareil, de tension et de voltage correspondant à l'appareil. Il existe un risque d'incendie, de décharge électrique ou de détérioration de l'appareil en cas d'utilisation d'un chargeur ou adaptateur autre que ceux spécifiés ou de tension et voltage différents. La tension spécifiée est 100 - 240 V CA.
- Ne démontez pas et ne modifiez pas ce produit, sous peine d'incendie ou de décharge électrique.
- Cessez immédiatement d'utiliser l'appareil et contactez le centre de réparation le plus proche en cas de fumée, d'odeur suspecte ou d'un quelconque dysfonctionnement. Toute utilisation prolongée dans ces conditions peut provoquer un incendie ou une décharge électrique.
- En cas de pénétration d'eau à l'intérieur de l'appareil, contactez le centre de réparation le plus proche. Toute utilisation prolongée dans ces conditions peut provoquer un incendie ou une décharge électrique.
- En cas d'éclairs ou de tonnerre en cours d'utilisation du chargeur de batterie ou de l'adaptateur secteur, débranchez le cordon d'alimentation et cessez d'utiliser l'appareil. Toute utilisation prolongée dans ces conditions peut provoquer des dommages, un incendie ou une décharge électrique.

- Essayez la prise du cordon d'alimentation en présence de poussière. Une accumulation de poussière pourrait provoquer un incendie.
- Pour limiter les risques, n'utilisez que des cordons d'alimentation électrique certifiés CSA/UL de type SPT-2 ou supérieur, fil cuivre de calibre AWG 18, munis à une extrémité d'une prise mâle moulée (de configuration NEMA) et à l'autre extrémité d'un connecteur femelle moulé (de configuration non industrielle CEI) ou équivalent.

Attention

- Ne posez pas d'objet lourd sur le cordon d'alimentation secteur, ne laissez pas d'objet lourd choir sur ce cordon et évitez toute déformation excessive susceptible de le détériorer. Si le cordon d'alimentation secteur est endommagé, contactez le centre de réparation le plus proche.
- Ne touchez pas ou ne mettez pas en court-circuit l'extrémité du cordon d'alimentation secteur alors que celui-ci est branché.
- Ne manipulez pas le cordon d'alimentation secteur avec les mains mouillées. Cela pourrait provoquer une décharge électrique.
- Une chute du produit ou un choc violent pourrait entraîner son dysfonctionnement.
- N'utilisez pas le chargeur D-BC109 pour des batteries autres que la batterie lithium-ion rechargeable D-LI109. Toute tentative de charge d'autres types de batteries peut provoquer une explosion ou une surchauffe et endommager le chargeur.

À propos de la batterie lithium-ion rechargeable

Danger

- En cas de fuite de la batterie et de contact avec les yeux, ne les frottez pas. Rincez-les à l'eau claire et consultez immédiatement un médecin.

Attention

- N'utilisez que la batterie prescrite pour cet appareil afin d'éviter tout risque d'explosion ou d'incendie.
- Ne démontez pas la batterie, sous peine d'entraîner des fuites ou une explosion.
- Retirez immédiatement la batterie de l'appareil si elle chauffe ou commence à fumer. Veillez à ne pas vous brûler pendant cette opération.

- Maintenez les polarités + et - de la batterie éloignées des fils métalliques, épingles à cheveux et autres objets métalliques.
- Ne mettez pas la batterie en court-circuit et ne la jetez pas au feu sous peine de provoquer une explosion ou un incendie.
- En cas de fuite de la batterie et de contact avec la peau ou les vêtements, cela peut provoquer une irritation de la peau. Lavez les zones affectées avec de l'eau.
- Précautions pour l'utilisation de la batterie D-LI109 :
 - N'UTILISEZ QUE LE CHARGEUR PRÉVU À CET EFFET.
 - NE L'INCINÉREZ PAS.
 - NE LA DÉMONTÉZ PAS.
 - NE LA COURT-CIRCUITEZ PAS.
 - NE L'EXPOSEZ PAS À UNE TEMPÉRATURE ÉLEVÉE (60 °C).

Tenez l'appareil photo et ses accessoires hors de portée des enfants en bas âge.

 **Danger**

- Ne laissez pas l'appareil photo et ses accessoires à la portée des enfants en bas âge.
 1. Une chute ou une utilisation accidentelle risque de provoquer des blessures corporelles graves.
 2. N'enroulez jamais la courroie autour du cou sous peine de suffocation.
 3. Afin d'éviter tout risque d'ingestion accidentelle de petits éléments tels que la batterie ou les cartes mémoire, maintenez ces éléments hors de portée des enfants en bas âge ; faites immédiatement appel à un médecin en cas d'ingestion accidentelle.

Précautions d'utilisation

Avant d'utiliser votre appareil photo

- Lorsque l'appareil n'a pas été utilisé pendant une longue période, vérifiez qu'il fonctionne toujours correctement, notamment avant de prendre des photos importantes (telles que des photos de mariage ou de voyages). Le contenu des enregistrements ne peut être garanti si l'enregistrement, la lecture ou le transfert des données vers un ordinateur, etc. n'est pas possible en raison d'un dysfonctionnement de votre appareil ou du support d'enregistrement (cartes mémoire), etc.

À propos de la batterie et du chargeur

- Pour que la batterie reste en état de fonctionnement optimal, évitez de la stocker entièrement chargée ou à des températures élevées.
- Si la batterie reste insérée dans l'appareil et que celui-ci ne sert pas pendant longtemps, la batterie va se décharger de façon excessive, ce qui raccourcira sa durée de vie.
- Il est conseillé de charger la batterie la veille ou le jour même de son utilisation.
- Le cordon d'alimentation secteur fourni avec cet appareil est conçu exclusivement pour le chargeur D-BC109. Ne l'utilisez pas avec un autre équipement.

Précautions de transport et d'utilisation de votre appareil

- Évitez de soumettre l'appareil à des températures ou des taux d'humidité élevés. Ne le laissez pas à l'intérieur d'un véhicule où des températures très importantes sont possibles.
- Assurez-vous que l'appareil n'est pas soumis à des vibrations importantes, à des chocs ou à de fortes pressions. Protégez-le par un sac matelassé lorsque vous le transportez en voiture, moto ou bateau, etc.

- La fourchette de température d'utilisation de l'appareil est comprise entre 0 °C et 40 °C.
- L'écran risque de s'assombrir à température élevée mais redevient normal à une température normale.
- L'écran peut réagir plus lentement par basse température. Cela fait partie des propriétés de tout écran à cristaux liquides et ne constitue pas un dysfonctionnement.
- Les brusques changements de température peuvent entraîner la formation de gouttelettes de condensation à l'intérieur comme à l'extérieur de l'appareil. Dans un tel cas, mettez l'appareil dans votre sac ou un sac en plastique. Sortez-le uniquement lorsque la différence entre température de tout écran à cristaux liquides et ne constitue pas un dysfonctionnement.
- Les brusques changements de température peuvent entraîner la formation de gouttelettes de condensation à l'intérieur comme à l'extérieur de l'appareil. Dans un tel cas, mettez l'appareil dans votre sac ou un sac en plastique. Sortez-le uniquement lorsque la différence entre température de tout écran à cristaux liquides et ne constitue pas un dysfonctionnement.
- Veillez à ce qu'aucun élément étranger (terre, sable, poussière, eau, gaz, sel, etc.) ne pénètre dans l'appareil car il pourrait l'endommager. Essayez toute goutte d'eau éventuellement présente sur l'appareil.
- N'appuyez pas trop fortement sur l'écran car cela pourrait l'endommager ou conduire à un dysfonctionnement.
- Veillez à ne pas trop serrer la vis dans l'écrou de trépied lorsqu'un trépied est utilisé.

Nettoyage de l'appareil

- N'utilisez jamais de solvants tels que diluants, alcool et essence pour nettoyer l'appareil.
- Utilisez un pinceau pour dépeussier l'objectif. N'utilisez jamais d'aérosol pour le nettoyage car cela pourrait endommager l'objectif.
- Le capteur CMOS étant une pièce de précision, veuillez contacter le centre de réparation le plus proche pour un nettoyage professionnel. (Cette prestation est payante.)
- Pour que votre appareil conserve ses performances optimales, nous vous conseillons de le faire réviser tous les ans ou tous les deux ans.

Rangement de l'appareil

- Évitez de stocker l'appareil dans une pièce où se trouvent des conservateurs ou des produits chimiques. Le stockage à des températures ou des taux d'humidité élevés peut provoquer la formation de moisissures. Retirez l'appareil de son étui et rangez-le dans un endroit sec et bien aéré.
- Évitez d'utiliser ou de ranger l'appareil à proximité d'éléments générateurs d'électricité statique ou d'interférence électrique.

- Évitez d'utiliser ou de stocker l'appareil dans des endroits sujets à des variations de température brutales ou à la condensation, et veillez à ne pas le laisser exposé en plein soleil.

À propos des cartes mémoire SD

- La carte mémoire SD est dotée d'un commutateur écriture-protection. Placez le commutateur en position LOCK (VERROUILLAGE) pour empêcher l'enregistrement de nouvelles données sur la carte, la suppression des données existantes et le formatage de la carte par l'appareil ou l'ordinateur.
- La carte mémoire SD peut être très chaude lorsqu'elle est retirée immédiatement après utilisation de l'appareil.
- Ne retirez pas la carte mémoire SD et ne mettez pas l'appareil hors tension lorsque vous utilisez la carte. Des données pourraient être perdues ou la carte endommagée.
- Ne déformez pas la carte mémoire SD et évitez-lui tout choc important. Veillez à ce qu'elle ne rentre pas en contact avec de l'eau et à ce qu'elle ne soit pas soumise à des températures élevées.
- Ne pas retirez la carte mémoire SD en cours de formatage, sous peine de l'endommager et de la rendre inutilisable.
- Il existe un risque de suppression des données contenues dans la carte mémoire SD dans les cas de figure suivants. En aucun cas, nous ne saurions être tenus responsables de la suppression des données.
 1. Mauvaise manipulation de la carte mémoire SD.
 2. Carte mémoire SD placée à proximité d'éléments susceptibles de générer de l'électricité statique ou des interférences électriques.
 3. Non-utilisation prolongée de la carte.
 4. Carte éjectée ou batterie extraite de l'appareil lors de la lecture de données.
- Les données sauvegardées peuvent être endommagées si la carte mémoire SD reste inutilisée pendant trop longtemps. Assurez-vous d'effectuer régulièrement les sauvegardes nécessaires sur un ordinateur.
- Formatez les cartes mémoire SD neuves comme celles utilisées auparavant avec d'autres appareils.

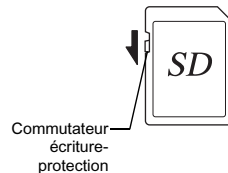

- Sachez que la suppression de données stockées sur une carte mémoire SD ou le formatage d'une carte mémoire SD n'efface pas totalement les données. Les données supprimées peuvent parfois être récupérées grâce à des logiciels disponibles dans le commerce. Si vous souhaitez jeter, donner ou vendre votre carte mémoire SD, vous devez vous assurer que les données qu'elle contient sont totalement effacées ou que la carte elle-même est détruite si elle contient des informations personnelles ou sensibles.
- Vous êtes pleinement responsable de la gestion des données présentes sur la carte.

À propos des cartes Eye-Fi

- Une carte mémoire SD dotée de la fonctionnalité LAN sans fil (« carte Eye-Fi ») peut être utilisée avec cet appareil.
- L'utilisation d'un point d'accès et une connexion Internet sont requises pour le transfert d'images via le réseau local (LAN) sans fil. Pour plus de détails, rendez-vous sur le site Web d'Eye-Fi (<http://www.eye.fi>).
- Mettez votre carte Eye-Fi à jour avec le logiciel de mise à jour le plus récent avant de l'utiliser.
- Réglez [Mode fonctionnement] sur [ARRÊT] ou n'utilisez pas de cartes Eye-Fi dans les lieux où l'utilisation d'appareils LAN sans fil est limitée ou interdite, dans les avions par exemple.
- Les cartes Eye-Fi ne peuvent être utilisées que dans le pays où elles ont été achetées. Veuillez respecter la réglementation locale régissant l'utilisation des cartes Eye-Fi.
- Cet appareil permet d'activer/désactiver la fonction de communication de la carte Eye-Fi ; nous ne pouvons cependant pas garantir l'exploitabilité de toutes les fonctions de la carte Eye-Fi.
- Reportez-vous au manuel de la carte Eye-Fi pour plus de détails sur son utilisation.
- Veuillez contacter le fabricant de cartes Eye-Fi concernant tout dysfonctionnement ou problème lié à ces cartes.

Marques de fabrique

Microsoft, Windows et Windows Vista sont des marques déposées de Microsoft Corporation aux États-Unis ou dans d'autres pays. Macintosh, Mac OS, OS X et QuickTime sont des marques de fabrique d'Apple Inc., enregistrées aux États-Unis et dans d'autres pays. Intel et Intel Core sont des marques de fabrique d'Intel Corporation aux États-Unis ou dans d'autres pays. Le logo SDXC est une marque de fabrique de SD-3C, LLC. Eye-Fi, le logo Eye-Fi et Eye-Fi *connected* sont des marques de fabrique d'Eye-Fi, Inc. Ce produit inclut la technologie DNG sous licence d'Adobe Systems Incorporated. Le logo DNG est une marque déposée ou une marque de fabrique de Adobe Systems Incorporated aux États-Unis et/ou dans d'autres pays. HDMI, le logo HDMI et High-Definition Multimedia Interface sont des marques de fabrique ou des marques déposées de HDMI Licensing, LLC aux États-Unis et/ou dans d'autres pays.

Tous les produits et marques commerciales cités sont la propriété exclusive de leurs détenteurs respectifs.

Ce produit prend en charge PRINT Image Matching III. PRINT Image Matching permet aux appareils photo numériques, aux imprimantes et aux logiciels d'aider les photographes à produire des images plus fidèles à leurs intentions. Certaines fonctions ne sont pas disponibles sur les imprimantes ne prenant pas en charge PRINT Image Matching III.

Copyright 2001 Seiko Epson Corporation. Tous droits réservés. PRINT Image Matching est une marque déposée par Seiko Epson Corporation. Le logo PRINT Image Matching est une marque déposée par Seiko Epson Corporation.



AVC Patent Portfolio License

Ce produit est sous licence AVC Patent Portfolio License pour un usage personnel par le consommateur, ou pour d'autres usages ne donnant lieu à aucune rémunération, de (i) l'encodage vidéo en conformité avec la norme AVC ("AVC Video") et/ou du (ii) décodage d'une vidéo AVC encodée par un consommateur agissant dans le cadre d'une activité personnelle et/ou obtenue par un fournisseur vidéo autorisé à fournir des vidéos AVC. Aucun permis n'est accordé ou sera implicite pour n'importe quel autre usage.

Des informations supplémentaires peuvent être obtenues auprès de MPEG LA, LLC.

Visiter le site <http://www.mpegla.com>.

Annonce concernant l'utilisation du logiciel sous licence BSD

Ce produit comprend un logiciel sous licence BSD. La licence BSD est une forme de licence qui autorise la redistribution du logiciel à condition qu'il soit clairement indiqué que l'utilisation n'est pas garantie et qu'un avis de copyright ainsi qu'une liste des conditions de licence soient fournis. Le contenu suivant s'affiche conformément aux conditions de licence indiquées plus haut et n'ont pas pour objectif de limiter votre utilisation du produit, etc.

Tera Term

Copyright (c) T.Teranishi.

Copyright (c) TeraTerm Project.

Tous droits réservés.

La redistribution et l'utilisation sous forme source et binaire, avec ou sans modification, sont autorisées sous réserve que les conditions suivantes soient remplies :

1. Les redistributions du code source doivent conserver l'avis de copyright ci-dessus, la présente liste de conditions et la mise en garde suivante.
2. La redistribution sous forme binaire doit inclure l'avis de copyright ci-dessus, la présente liste de conditions et la mise en garde suivante dans la documentation et/ou tous autres documents prévus avec la diffusion.
3. Le nom de l'auteur ne peut être utilisé pour avaliser ou promouvoir des produits dérivés de ce logiciel sans permission écrite préalable spécifique.

LE PRÉSENT LOGICIEL EST FOURNI PAR L'AUTEUR « EN L'ÉTAT » ET IL EST RENONCÉ À TOUTES GARANTIES, IMPLICITES OU EXPLICITES, INCLUANT, SANS S'Y LIMITER, LES GARANTIES IMPLICITES DE COMMERCIALISABILITÉ ET D'ADAPTATION À UN USAGE PARTICULIER. EN AUCUN CAS L'AUTEUR NE SERA RESPONSABLE DE TOUS DOMMAGES DIRECTS, INDIRECTS, CONSÉCUTIFS, SPÉCIAUX OU EXEMPLAIRES (NOTAMMENT, MAIS SANS S'Y LIMITER, LA FOURNITURE DE BIENS OU SERVICES DE REMPLACEMENT, LA PRIVATION DE JOUISSANCE, DE DONNÉES OU DE BÉNÉFICES, OU BIEN LA PERTE D'EXPLOITATION) QUELLE QU'EN SOIT LA CAUSE ET SELON TOUTE THÉORIE DE RESPONSABILITÉ, QUE CE SOIT CONTRACTUELLE, LA RESPONSABILITÉ STRICTE OU UN DÉLIT (NOTAMMENT LA NÉGLIGENCE OU AUTRE) RÉSULTANT D'UNE QUELCONQUE FAÇON DE L'UTILISATION DU PRÉSENT LOGICIEL, MÊME SI L'UTILISATEUR EST INFORMÉ DE LA POSSIBILITÉ DE CE DOMMAGE.

GARANTIE

Tous nos appareils achetés chez des revendeurs autorisés sont garantis contre tout défaut de fabrication pendant une période de douze mois suivant la date de votre achat. Pendant cette période, les réparations et le remplacement des pièces défectueuses sont effectués gratuitement, sous réserve que l'appareil ne présente aucune trace de choc, de corrosion par des produits chimiques ou par fuite de batterie, de dommage dû à l'infiltration de sable ou de liquide, de mauvaise manipulation ou de manipulation contraire au mode d'emploi ou de modifications par un réparateur non agréé. Le fabricant et son représentant agréé ne sont pas responsables des réparations ou modifications n'ayant pas fait l'objet d'accord expressément écrit, ni des dommages liés au retard ou à la perte d'usage du matériel ni à leurs conséquences quelles qu'elles soient, directes ou indirectes, causées par la défectuosité du matériel ou par toutes autres causes. Il est expressément reconnu par l'acheteur que la responsabilité du fabricant ou de ses représentants en matière de garantie, implicite ou explicite, est strictement limitée au remplacement des pièces comme indiqué ci-dessus. Il ne sera effectué aucun remboursement d'une réparation faite par un service après-vente non agréé.

Procédure pendant la période de garantie de 12 mois

Tout appareil reconnu défectueux pendant la période de 12 mois suivant son achat devra être retourné au revendeur chez lequel l'achat a été effectué ou chez le fabricant. S'il n'existe pas de représentant agréé du fabricant dans votre pays, envoyez votre appareil directement au fabricant, en port payé. Dans ce cas, la période d'immobilisation de l'appareil risque d'être très longue en raison des procédures requises. Si l'appareil est couvert par la garantie, la réparation sera

effectuée et les pièces remplacées gracieusement avant que l'appareil vous soit renvoyé en état de fonctionnement. Si l'appareil n'est plus sous garantie, la réparation sera facturée aux tarifs habituels du fabricant ou de son représentant. Les frais de port sont à la charge du propriétaire de l'appareil. Si votre appareil a été acheté dans un autre pays que celui où vous souhaitez faire appliquer la garantie, les frais de remise en état peuvent vous être facturés par le représentant du fabricant de ce pays. Cependant, si l'appareil est retourné au fabricant, il sera réparé gratuitement pendant la période de garantie, conformément à cette garantie. Dans tous les cas, les frais d'expédition et les taxes douanières seront à la charge de l'expéditeur. De façon à prouver la date de votre achat (si nécessaire), conservez la facture ou le reçu de cet achat pendant au moins un an. Avant d'expédier votre appareil en réparation, vérifiez d'abord que vous l'envoyez à un représentant officiel du fabricant ou à l'un de ses ateliers agréés, sauf s'il s'agit du fabricant lui-même. Demandez toujours un devis et ne faites procéder aux travaux de réparation qu'après accord écrit du devis.

- **Cette garantie n'affecte en rien les droits fondamentaux du client.**
- **Les garanties locales disponibles chez nos distributeurs de certains pays peuvent remplacer cette garantie. Par conséquent, nous vous conseillons de lire attentivement la carte de garantie fournie avec votre produit au moment de l'achat ou de contacter notre distributeur de votre pays afin d'obtenir de plus amples informations et de recevoir une copie de la garantie.**

For customers in USA

STATEMENT OF FCC COMPLIANCE

This device complies with Part 15 of the FCC Rules. Operation is subject to the following two conditions: (1) This device may not cause harmful interference, and (2) this device must accept any interference received, including interference that may cause undesired operation.

Changes or modifications not approved by the party responsible for compliance could void the user's authority to operate the equipment.

This equipment has been tested and found to comply with the limits for a Class B digital device, pursuant to part 15 of the FCC Rules.

These limits are designed to provide reasonable protection against harmful interference in a residential installation. This equipment generates, uses and can radiate radio frequency energy and, if not installed and used in accordance with the instructions, may cause harmful interference to radio communications. However, there is no guarantee that interference will not occur in a particular installation.

If this equipment does cause harmful interference to radio or television reception, which can be determined by turning the equipment off and on, the user is encouraged to try to correct the interference by one or more of the following measures:

- Reorient or relocate the receiving antenna.
- Increase the separation between the equipment and receiver.
- Connect the equipment into an outlet on a circuit different from that to which the receiver is connected.

* Consult the dealer or an experienced radio/TV technician for help.

For customers in Canada

This Class B digital apparatus complies with Canadian ICES-003.

Pour les utilisateurs au Canada

Cet appareil numérique de la classe B est conforme à la norme NMB-003 du Canada.

FOR CALIFORNIA, U.S.A. ONLY

Perchlorate Material-special handling may apply.

The lithium battery used in this camera contains perchlorate material, which may require special handling.

See www.dtsc.ca.gov/hazardouswaste/perchlorate

Declaration of Conformity
According to 47CFR, Parts 2 and 15 for
Class B Personal Computers and
Peripherals

We: RICOH IMAGING AMERICAS
CORPORATION

Located at: 633 17th Street, Suite 2600
Denver, Colorado 80202 U.S.A.
Phone: 800-877-0155
FAX: 303-790-1131

Declare under sole responsibility that the product identified herein complies with 47CFR Parts 2 and 15 of the FCC rules as a Class B digital device. Each product marketed is identical to the representative unit tested and found to be compliant with the standards. Records maintained continue to reflect the equipment being produced can be expected to be within the variation accepted, due to quantity production and testing on the statistical basis as required by 47CFR §2.909. Operation is subject to the following two conditions: (1) This device may not cause harmful interference, and (2) This device must accept any interference received, including interference that may cause undesired operation. The above named party is responsible for ensuring that the equipment complies with the standards of 47CFR §15.101 to §15.109.

Product Name: SLR Digital Camera
Model Number: PENTAX K-S1
Contact person: Customer Service Manager
Date and Place: August, 2014, Colorado

Informations sur la collecte et la mise au rebut des équipements et batteries usagés



1. Au sein de l'Union européenne

Ces symboles sur les produits, les emballages et/ou les documents d'accompagnement signifient que les batteries et les équipements électriques et électroniques usagés ne doivent pas être mélangés avec les déchets ménagers ordinaires.

Les batteries et les équipements électriques et électroniques usagés doivent être traités séparément et conformément à la législation qui prévoit un traitement, une récupération et un recyclage spécifiques pour ces produits.



En jetant ces produits correctement, vous êtes sûr que ces déchets subiront le traitement, la récupération et le recyclage adéquats et vous aidez à prévenir les éventuels effets négatifs pour l'environnement et la santé publique qu'une mise au rebut inadaptée pourrait entraîner.

L'ajout d'un symbole chimique est ajouté sous le symbole affiché ci-dessus, conformément à la Directive sur les batteries, indique qu'un métal lourd (Hg = mercure, Cd = cadmium, Pb = plomb) est présent dans la batterie dans une concentration supérieure au seuil applicable spécifié dans la Directive sur les batteries.

Pour plus d'informations sur la collecte ou le recyclage des produits utilisés, veuillez contacter vos autorités locales, le service d'élimination des déchets ou le point de vente où vous avez acheté les produits.

2. Hors de l'UE

Ces symboles ne sont valables qu'au sein de l'Union européenne. Si vous souhaitez mettre au rebut ces produits, veuillez contacter les autorités locales ou le vendeur pour connaître la méthode adéquate de mise au rebut.

En Suisse : les équipements électriques et électroniques usagés peuvent être retournés gratuitement au vendeur, même si vous n'achetez pas de nouveaux produits. Une liste des sites de collecte est disponible sur les sites www.swico.ch ou www.sens.ch.



Le marquage CE signifie que l'appareil est conforme aux directives de l'Union européenne.

RICOH IMAGING COMPANY, LTD.

2-35-7, Maeno-cho, Itabashi-ku, Tokyo 174-8639, JAPAN
(<http://www.ricoh-imaging.co.jp>)

**RICOH IMAGING EUROPE
S.A.S**

112 Quai de Bezons, B.P. 204, 95106 Argenteuil Cedex, FRANCE
(<http://www.ricoh-imaging.fr>)

**RICOH IMAGING
DEUTSCHLAND GmbH**

Am Kaiserkai 1, 20457 Hamburg, GERMANY
(<http://www.ricoh-imaging.de>)

RICOH IMAGING UK LTD.

PENTAX House, Heron Drive, Langley, Slough, Berks SL3 8PN, U.K.
(<http://www.ricoh-imaging.co.uk>)

**RICOH IMAGING AMERICAS
CORPORATION**

633 17th Street, Suite 2600, Denver, Colorado 80202, U.S.A.
(<http://www.us.ricoh-imaging.com>)

**RICOH IMAGING CANADA
INC.**

520 Explorer Drive Suite 300, Mississauga, Ontario, L4W 5L1, CANADA
(<http://www.ricoh-imaging.ca>)

**RICOH IMAGING CHINA CO.,
LTD.**

23D, Jun Yao International Plaza, 789 Zhaojiabang Road, Xu Hui District,
Shanghai, 200032, CHINA
(<http://www.ricoh-imaging.com.cn>)

- Les caractéristiques et les dimensions extérieures peuvent être sujettes à modification sans préavis.