

Certificat de
qualification
QC PASS



Compte officiel WeChat
de Godox

GODOX Photo Equipment Co., Ltd

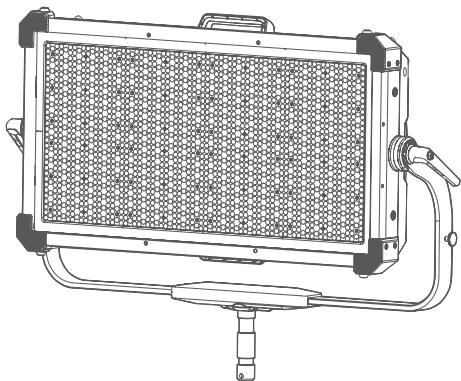
Adresse : Bâtiment 2, zone industrielle de Yaochuan, communauté de Tangwei, rue Fuhai, district de Baoan,
Shenzhen Tél.: 0755-29609320 (8062) Fax. : 0755-25723423 E-mail: godox@godox.com

www.godox.com

Made in China



Godox



KNOWLED P1200R_{Hard}

Lampe KNOWLED LED pour le cinéma et
la télévision

Manuel d'utilisation

Consignes de sécurité importantes et précautions

Tout d'abord, un principe de base : Ce produit est un équipement d'éclairage professionnel et doit être utilisé par des techniciens d'éclairage professionnels ou sous la direction de professionnels. Les précautions de sécurité de base doivent toujours être respectées lors de l'utilisation. Les précautions de sécurité spécifiques sont les suivantes :

1. Veuillez lire et comprendre les instructions relatives au produit avant de l'utiliser.
2. Il s'agit d'un luminaire professionnel, interdit aux enfants de l'utiliser. Les parents ou les accompagnateurs doivent surveiller étroitement les enfants lorsqu'ils se trouvent à proximité afin d'éviter toute blessure causée par une collision avec l'appareil ou par l'utilisation personnelle de l'appareil.
3. Ce luminaire n'est pas un appareil d'éclairage général et ne doit pas être utilisé pour l'éclairage général. Toute personne ayant déjà subi des dommages oculaires ou étant sensible aux yeux doit éviter d'utiliser ce luminaire.
4. Lorsque le luminaire est allumé, il doit être utilisé avec précaution et le contact avec les parties chaudes, comme les perles de la lampe LED, est interdit pour éviter les brûlures.
5. Ne regardez en aucun cas directement les perles de la lampe lorsque le luminaire est allumé. La lumière forte doit être utilisée sous la direction d'un technicien d'éclairage professionnel. Évitez en toutes circonstances une exposition prolongée à des environnements fortement éclairés. En cas de gêne oculaire, il convient d'éteindre les lumières en temps utile, de suspendre l'utilisation et de consulter rapidement un médecin.
6. Si la perle est endommagée ou déformée par la chaleur, cessez de l'utiliser et contactez le fabricant, l'agent de service ou un réparateur qualifié pour la remplacer à temps afin d'éviter les accidents.
7. Ce produit ne peut être utilisé que dans des environnements de travail où les températures sont comprises entre -20°C et 45°C et où l'humidité est normale.
8. N'utilisez pas d'équipement ou d'accessoires endommagés. N'utilisez l'équipement qu'après que le personnel d'entretien professionnel l'ait vérifié et réparé et ait confirmé qu'il est normal.
9. Si le boîtier du produit se brise en raison d'une chute, d'un écrasement ou de chocs violents en cours d'utilisation, ne continuez pas à l'utiliser afin d'éviter tout risque de choc électrique dû au contact avec les composants électroniques internes.
10. Si une rallonge est nécessaire, utiliser une rallonge dont le courant nominal est \geq au courant nominal de l'appareil. Si la rallonge a une intensité nominale inférieure à celle de l'appareil, il peut en résulter une surchauffe.

11. Le cordon d'alimentation du produit est relativement long. Veuillez placer le cordon d'alimentation dans une position sûre. Évitez que le cordon d'alimentation n'entre en contact avec des surfaces surchauffées, qu'il ne soit placé à un endroit où il pourrait être endommagé par une traction ou qu'il ne fasse tomber le personnel sur place. Veuillez utiliser le cordon d'alimentation d'origine, si l'utilisation d'un cordon d'alimentation autre que celui d'origine endommage le produit, la maintenance n'est pas assurée par l'usine.

12. Avant de procéder au nettoyage et à la réparation, veillez à débrancher l'appareil de la prise de courant. Lorsqu'il n'est pas utilisé, ne tirez pas sur le cordon d'alimentation pour débrancher l'appareil de la prise de courant. Si l'alimentation est coupée normalement, vous devez saisir les deux extrémités de la prise de l'appareil à la main et retirer de la prise de courant. Cet appareil doit être connecté à une prise de terre.

13. Cet appareil n'est pas étanche. Veuillez garder l'appareil au sec et ne pas l'immerger dans l'eau ou dans d'autres liquides. L'appareil doit être installé dans un endroit sec et ventilé, en évitant la pluie, l'humidité, la poussière ou la chaleur excessive. Pour éviter tout accident, ne placez aucun objet sur le luminaire et ne laissez pas de liquide s'écouler dans le luminaire.

14. Ne démontez pas le produit sans autorisation. En cas de dysfonctionnement, le produit doit être inspecté et réparé par notre société ou par le personnel d'entretien autorisé.

15. Avant de ranger cet appareil, assurez-vous qu'il se soit complètement refroidi. Débranchez le cordon d'alimentation de l'appareil avant de le ranger. L'appareil doit être stocké dans le sac portatif de l'appareil ou dans un endroit ventilé et sec.

16. Ne placez pas l'appareil à proximité de solvants inflammables et volatils tels que l'alcool et l'essence.

17. N'utilisez pas d'accessoires non recommandés par notre usine afin d'éviter tout risque d'incendie, d'électrocution ou de blessure.

18. Lorsque vous nettoyez cet appareil, n'utilisez pas de chiffon humide pour l'essuyer. Utilisez un chiffon sec ou doux pour essuyer la saleté de l'appareil.

19. Ce produit a passé les certifications ROHS, CE et FCC. Veuillez vous référer aux normes nationales pertinentes pour l'utilisation et le fonctionnement.

20. Les instructions de sécurité sont strictement testées et formulées par notre usine. La conception et les spécifications de l'équipement peuvent être modifiées sans préavis. Les clients peuvent se rendre sur le site Web de Godox pour consulter la dernière version électronique des instructions et se tenir au courant des dernières informations sur le produit.

21. Garantie d'un an, les consommables tels que les piles, les adaptateurs, les cordons d'alimentation et autres accessoires ne sont pas couverts par cette garantie.

22. S'il s'avère que vous avez révisé l'équipement sans autorisation, la garantie d'un an sera annulée et la réparation vous sera facturée.

23. La garantie ne couvre pas les irrégularités de fonctionnement causées par une défaillance de l'appareil.

Conservez ces instructions

Avant-propos






Merci d'avoir acheté les produits de Godox.

Godox a lancé un nouveau panneau lumineux Nori LED pour le cinéma et la télévision, le P1200R Hard, avec une puissance de sortie allant jusqu'à 1 200 W et un support pour la gamme de tension AC100V-240V, adapté aux scènes de tournage dans le monde entier ; équipé d'un contrôle d'éclairage intégré, d'une luminosité ultra-élevée, d'un réglage avec une précision au millième près, de 4 courbes de gradation, d'une température de couleur 1 800 K-10 000 K, de 14 types d'effets d'éclairage de scène, de diverses commandes sans fil, et de nombreuses autres caractéristiques ; adapté à divers scénarios de tournage, tels que les grands studios, les bases de cinéma et de télévision, les studios, les sites extérieurs et les grands sites de tournage.

Caractéristiques principales

- La conception intégrée du contrôle de la lumière permet d'économiser de l'espace, ce qui rend l'éclairage plus pratique;
- Une super puissance de sortie de 1 200 W, une bande de température de couleur complète, une puissance de sortie complète;
- Réglage avec une réelle précision au millième près, de 100 % à 0 %, pour une gradation parfaite;
- Mode RGB intégré, utilisant la technologie de mélange de cinq couleurs, pour un accès facile à la lumière en couleur;
- 4 types de courbes de gradation : linéaire, courbe en S, exponentielle, logarithmique;
- Large gamme de températures de couleur, réglable de 1 800 K à 10 000 K;
- Multiples modes de mélange des couleurs : mode CCT, mode HSI, mode RGBW, mode GEL, mode axe X-Y;
- Une variété de contrôles intelligents : contrôle de la console DMX512, prise en charge du protocole RDM, contrôle LumenRadio CRMX, contrôle de l'application Bluetooth, contrôle du corps de l'éclairage;
- Ventilateur de refroidissement à haute efficacité, avec une nouvelle conception thermique, pour répondre aux besoins de dissipation de chaleur des grandes lampes;
- 14 types de modes d'effets lumineux FX : flash, éclair, nuageux, mauvaise ampoule, TV, bougie, feu, feux d'artifice, explosion. Soudure, voiture de police, SOS, cycle de lumière colorée, fête.

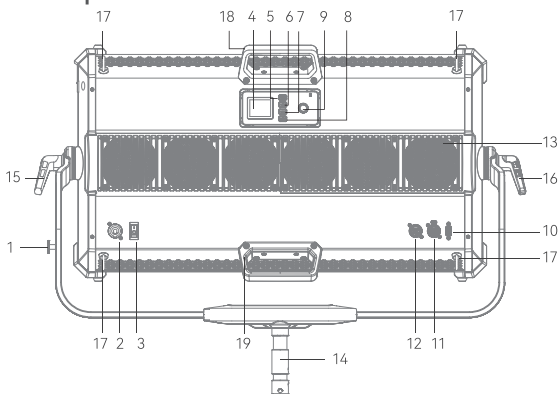
Avertissement

-  Lumières LED de haute puissance, il est strictement interdit de regarder directement la source lumineuse ou d'irradier les yeux d'autrui.
-  Il est strictement interdit de brancher et de débrancher le cordon d'alimentation lorsqu'il est sous tension, afin de ne pas provoquer de blessures.
-  N'obstruez pas le dissipateur thermique lorsque la lampe fonctionne.
-  Ne laissez pas les enfants approcher, toucher ou utiliser la lampe.
-  Pour le matériel d'éclairage professionnel, veuillez à suivre le manuel d'instructions pour un fonctionnement correct.



L'œil humain ne doit pas regarder directement la lampe.

Nom du composant

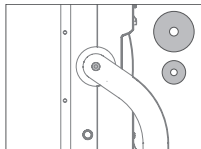


- | | | |
|------------------------|------------------------|--|
| 1. Interface d'antenne | 7. Bouton LOCK | 13. Connecteur DMX IN |
| 2. Crochet de câble | 8. Bouton MENU | 14. Port du ventilateur |
| 3. Connecteur AC INPUT | 9. Bouton MODE | 15. Support en U |
| 4. Bouton Marche/Arrêt | 10. Bouton de réglage | 16. Bouton de réglage de la direction 1 |
| 5. Affichage | 11. Port USB | 17. Poignée de réglage de la direction 2 |
| 6. Bouton PRESET | 12. Connecteur DMX OUT | 18. Anneau de suspension×4 |
| | 19. Poignée 1 | 20. Poignée 2 |

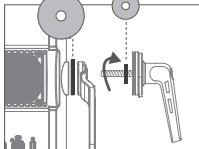
Guide d'installation du cadre en U

1 Entretoise en plastique

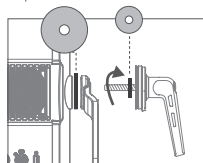
2 Espaceur métallique



1. Installez d'abord un côté : Placez la lampe verticalement et placez un tampon en plastique entre le trou de fixation de la lampe et le trou de fixation du support en forme de U.



2. Placez la vis dans l'entretoise métallique, insérez-la dans le trou de montage du support en U et serrez-la en la tournant dans le sens des aiguilles d'une montre

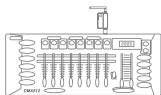


3. De l'autre côté : il suffit de suivre les étapes ci-dessus pour l'installation.

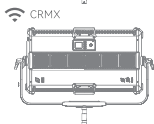
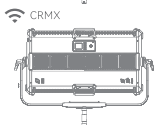
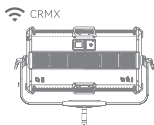
Connexion de la console DMX

Connexion DMX sans fil

LumenRadio CRMX TX

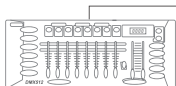


DMX512

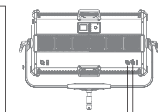


Connexion DMX filaire

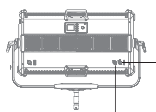
Connexion DMX



DMX512



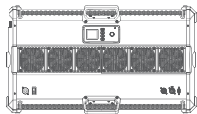
Connexion DMX



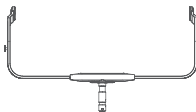
Connexion DMX

Remarque : le câble DMX est vendu séparément.

Liste des articles de P1200R Hard



Corps de la lampe×1



Cadre en U×1



Cordon d'alimentation
CA×1



Espaceur
métallique ×2



Entretoise en
plastique ×2



Poignées de réglage
directionnel×2



Corde de sécurité×1

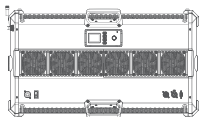


Manuel
d'instructions×1

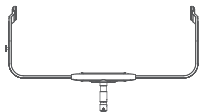


Table d'utilisation
DMX×1

Liste des articles de P1200R Hard K1



Corps de la lampe×1



Cadre en U×1



Cordon d'alimentation
CA×1



Espaceur
métallique ×2



Entretoise en
plastique ×2



Poignées de réglage
directionnel×2



Corde de sécurité×1



Manuel
d'instructions×1



Table d'utilisation
DMX×1



Sac pour le corps de la lampe×1

Conseils : les croquis figurant dans le manuel ne sont donnés qu'à titre de référence. En raison de la mise à jour et de l'amélioration constantes des produits, il peut y avoir des différences entre le produit réel et le croquis, veuillez vous référer au produit réel.

Marche/Arrêt

Mettez l'appareil sous tension, appuyez sur le bouton de l'interrupteur pour l'allumer (-) ou l'éteindre (image :).

Mode de température de couleur

Appuyez brièvement sur le bouton MODE pour accéder à l'interface de sélection du mode.

Tournez le bouton de réglage pour sélectionner le mode de température de couleur (CCT).

Appuyez brièvement sur le bouton de réglage pour accéder au mode de température de couleur.

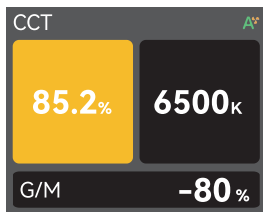
Tournez le bouton de réglage pour sélectionner le réglage de la luminosité, le réglage de la température de couleur et le réglage du vert et

du rouge. Appuyez brièvement sur le bouton de réglage pour accéder à un certain réglage. Tournez le bouton de réglage gauche pour réduire la valeur du paramètre, et tournez le bouton de réglage droit pour augmenter la valeur du paramètre.

Luminosité : 0%~100% (par incréments de 0,1%)

Température de couleur : 1 800 K-10 000 K (par incréments de 100K)

Vert et rouge : -100%~100% (par incréments de 1%)



Mode HSI

Appuyez brièvement sur le bouton MODE pour accéder à l'interface de sélection du mode.

Tournez le bouton de réglage pour sélectionner le mode HSI. Appuyez brièvement sur le bouton de réglage pour accéder au mode HSI.

Tournez le bouton de réglage pour sélectionner le réglage de la luminosité, le réglage de la teinte et le réglage de la saturation. Appuyez brièvement sur le bouton de réglage pour accéder à un certain réglage. Tourner le

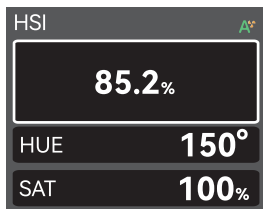
bouton de réglage vers la gauche pour réduire la valeur du paramètre et vers la droite pour l'augmenter.

Les paramètres de l'interface sont affichés comme suit :

Luminosité : 0%~100% (par incréments de 0,1%)

Teinte de la couleur : 0°~360° (par incréments de 1°)

Saturation : 0%~100% (par incréments de 1%)



Mode RGBW

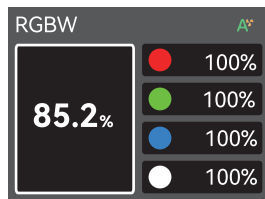
Appuyez brièvement sur le bouton MODE pour accéder à l'interface de sélection du mode, tournez le bouton de réglage pour sélectionner le mode RGBW, appuyez brièvement sur le bouton de réglage pour accéder au mode RGBW.

Tournez le bouton de réglage pour sélectionner le réglage de la luminosité/le réglage de la lumière rouge/le réglage de la lumière verte/

le réglage de la lumière bleue/le réglage de la lumière blanche, appuyez brièvement sur le bouton de réglage pour entrer dans un certain réglage, tournez le bouton de réglage vers la gauche pour réduire la valeur du paramètre, tournez le bouton de réglage vers la droite pour augmenter la valeur du paramètre.

Les paramètres de l'interface sont affichés comme suit :

Luminosité : 0%~100% (par incréments de 0,1%)
Lumière rouge:0%~100%(par incréments de 0,1%)
Lumière vert:0%~100%(par incréments de 0,1%)
Lumière bleue:0%~100%(par incréments de 0,1%)
Lumière blanche:0%~100%(par incréments de 0,1%)



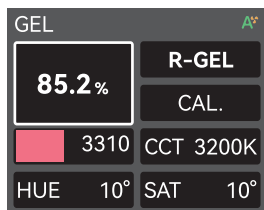
Mode GEL

Appuyez brièvement sur le bouton MODE pour accéder à l'interface de sélection du mode, tournez le bouton de réglage pour sélectionner le mode GEL, appuyez brièvement sur le bouton de réglage pour accéder au mode GEL.

Tournez le bouton pour sélectionner le réglage de la luminosité/le type de chroma/le type de groupe de chroma/la sélection de la couleur/la température de la couleur/la teinte/la

saturation, appuyez brièvement sur le bouton pour entrer dans un certain réglage, tournez le bouton vers la gauche pour réduire la valeur du paramètre, tournez le bouton vers la droite pour augmenter la valeur du paramètre.

Les paramètres de l'interface sont affichés comme suit :



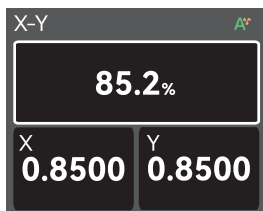
Luminosité : 0% -100% (par incréments de 0,1%)
Type de film couleur : R-GEL/L-GEL
Type de groupe de films couleur : (R-GEL)COR./CAL./SPC./CINE.
(L-GEL)COR./COLOR./600/COS./700
Température de couleur : 3200K ou 5600K
Teinte:-10° -10° (par incréments de 1°)
Saturation:-20%~20%(par incréments de 1%)

Mode XY

Appuyez brièvement sur le bouton MODE pour accéder à l'interface de sélection du mode, tournez le bouton de réglage pour sélectionner le mode XY, appuyez brièvement sur le bouton de réglage pour accéder au mode XY. Tournez le bouton de réglage pour sélectionner le réglage de la luminosité/le réglage de la coordonnée X/le réglage de la coordonnée Y. Appuyez brièvement sur le bouton de réglage pour entrer dans un certain réglage, tournez le bouton de réglage pour ajuster le paramètre.

Les paramètres de l'interface sont affichés comme suit :

Luminosité : 0% -100% (par incréments de 0,1%)
Coordonnée X : 0.0000~0.8500
Coordonnée Y : 0.0000~0.9500



Mode FX

Appuyez brièvement sur le bouton MODE pour accéder à l'interface de sélection du mode, tournez le bouton de réglage pour sélectionner le mode FX, appuyez brièvement sur le bouton de réglage pour accéder au mode FX. Tournez le bouton pour sélectionner le flash/éclairage/le nuage/la mauvaise ampoule/la télévision/la bougie/le feu d'artifice/l'explosion/le soudage/la voiture de police/SOS/le cycle de lumière colorée/la fête, appuyez brièvement sur le bouton pour entrer dans un certain réglage. Sélectionnez l'effet lumineux souhaité, appuyez brièvement sur le bouton pour accéder à l'interface de réglage de l'effet lumineux.



1. Flash

Cet effet de lumière simule un flash ou un flash magenta traditionnel et est souvent utilisé pour créer une atmosphère vivante et animée. Sélectionnez un réglage en tournant la molette de réglage, appuyez brièvement sur la molette de réglage pour accéder aux options et tournez la molette de réglage pour ajuster selon vos besoins. Lorsque le réglage est terminé, appuyez brièvement sur le bouton MODE pour revenir au niveau précédent.

Remarque : si l'option manuel est sélectionnée, appuyez une fois sur la molette de réglage pour déclencher l'effet de flash.

Luminosité : 0%-100% (par incréments de 0,1%)

Interrupteur: Marche/Arrêt

Type:CCT/HSI

Couleur de la température / teinte :

1800K-10000K/0° -360°

Déclencheur : Manuel/Auto

Vitesse : 1-100

Mode:Flash/Magenta

2. Foudre

Cet effet lumineux simule des éclairs, souvent utilisés pour créer une atmosphère tendue, effrayante ou mystérieuse. Sélectionnez un réglage en tournant la molette de réglage, appuyez brièvement sur la molette de réglage pour accéder aux options et tournez la molette de réglage pour ajuster selon vos besoins. Lorsque le réglage est terminé, appuyez brièvement sur le bouton MODE pour revenir au niveau précédent.

Remarque : Lorsque l'option Manuel est sélectionnée, l'effet de foudre sera déclenché une fois en appuyant une fois sur le bouton de réglage.

Luminosité : 0%-100% (par incréments de 0,1%)

Interrupteur: Marche/Arrêt

Température de couleur/teinte : 1 800 K-10 000 K

Déclencheur : Manuel/Auto

Nombre d'éclairs : Aléatoire/1-10

Fréquence:Aléatoire/2-20

3. nuageux

Cet effet de lumière simule l'effet de la couverture nuageuse, souvent utilisé pour créer une atmosphère morose, déprimante ou triste. Sélectionnez un réglage en tournant la molette de réglage, appuyez brièvement sur la molette de réglage pour accéder aux options et tournez la molette de réglage pour ajuster selon vos besoins. Lorsque le réglage est terminé, appuyez brièvement sur le bouton MODE pour revenir au niveau précédent.

Luminosité : 0%-100% (par incréments de 0,1%)

Interrupteur: Marche/Arrêt

Rapport entre la lumière et l'obscurité : 10-90

Vitesse : aléatoire/1-100

4. mauvaise ampoule

Cet effet simule l'éclair d'une ampoule cassée et est souvent utilisé pour créer une ambiance tamisée. Sélectionnez un réglage en tournant la molette de réglage, appuyez brièvement sur la molette de réglage pour accéder aux options et tournez la molette de réglage pour ajuster selon vos besoins. Lorsque le réglage est terminé, appuyez brièvement sur le bouton MODE pour revenir au niveau précédent.

Luminosité : 0%~100% (par incréments de 0,1%)
Interrupteur: Marche/Arrêt
Type:CCT/HSI
Couleur de la température / teinte : 1800 K-10000 K/0° -360°
Vitesse : 1-100

5. La télévision

Cet effet de lumière simule l'effet de lumière d'un téléviseur ou d'un écran et est souvent utilisé pour créer une atmosphère froide, mécanique ou numérique. Sélectionnez un réglage en tournant la molette de réglage, appuyez brièvement sur la molette de réglage pour accéder aux options et tournez la molette de réglage pour ajuster selon vos besoins. Lorsque le réglage est terminé, appuyez brièvement sur le bouton MODE pour revenir au niveau précédent.

Luminosité : 0%~100% (par incréments de 0,1%)
Interrupteur: Marche/Arrêt
Type:CCT/HSI
Vitesse : 1-100

6. Bougies

Cet effet lumineux simule l'effet lumineux d'une bougie et est souvent utilisé pour créer une atmosphère douce, chaleureuse et vacillante. Sélectionnez un réglage en tournant la molette de réglage, appuyez brièvement sur la molette de réglage pour accéder aux options et tournez la molette de réglage pour ajuster selon vos besoins. Lorsque le réglage est terminé, appuyez brièvement sur le bouton MODE pour revenir au niveau précédent.

Luminosité : 0%~100% (par incréments de 0,1%)
Interrupteur: Marche/Arrêt
Vitesse : 1-100

7. Feu

Cet effet de lumière simule l'effet de lumière d'une flamme, souvent utilisé pour créer une atmosphère lumineuse, chaude et vacillante. Sélectionnez un réglage en tournant la molette de réglage, appuyez brièvement sur la molette de réglage pour accéder aux options et tournez la molette de réglage pour ajuster selon vos besoins. Lorsque le réglage est terminé, appuyez brièvement sur le bouton MODE pour revenir au niveau précédent.

Luminosité : 0%-100% (par incréments de 0,1%)

Interrupteur: Marche/Arrêt

Vitesse : 1-100

8. Feux d'artifice

Cet effet lumineux simule l'effet lumineux d'un feu d'artifice, souvent utilisé pour créer une atmosphère brillante, colorée et romantique. Sélectionnez un réglage en tournant la molette de réglage, appuyez brièvement sur la molette de réglage pour accéder aux options et tournez la molette de réglage pour ajuster selon vos besoins. Lorsque le réglage est terminé, appuyez brièvement sur le bouton MODE pour revenir au niveau précédent.

Luminosité : 0%-100% (par incréments de 0,1%)

Interrupteur: Marche/Arrêt

Type:CCT/HSI

Vitesse : 1-100

Cendres : 1-100

9. Explosion

Cet effet de lumière simule l'effet de lumière d'une explosion et est souvent utilisé pour créer une atmosphère lumineuse, violente et chatoyante. Sélectionnez un réglage en tournant la molette de réglage, appuyez brièvement sur la molette de réglage pour accéder aux options et tournez la molette de réglage pour ajuster selon vos besoins. Lorsque le réglage est terminé, appuyez brièvement sur le bouton MODE pour revenir au niveau précédent.

Luminosité : 0%-100% (par incréments de 0,1%)

Interrupteur: Marche/Arrêt

Type:CCT/HSI

Couleur de la température / teinte :

1 800 K-10 000 K/0° -360°

Déclencheur:Auto/Manuel

Cendres : 1-100

Vitesse : 1-100

Remarque : Lorsque l'option Manuel est sélectionnée, une explosion sera déclenchée en appuyant une fois sur le bouton de réglage.

10. Soudage

Cet effet de lumière simule l'effet de lumière de la soudure et est souvent utilisé pour créer une atmosphère chaude et mécanique. Sélectionnez un réglage en tournant la molette de réglage, appuyez brièvement sur la molette de réglage pour accéder aux options et tournez la molette de réglage pour ajuster selon vos besoins. Lorsque le réglage est terminé, appuyez brièvement sur le bouton MODE pour revenir au niveau précédent.

Luminosité : 0%~100% (par incréments de 0,1%)
Interrupteur: Marche/Arrêt
Type:CCT/HSI
Couleur de la température / teinte :
1 800 K-10 000 K/0° -360°
Vitesse : 1-100

11. voiture de police

Cet effet lumineux simule les feux clignotants d'une voiture de police, souvent utilisé pour créer une tension, une poursuite ou une atmosphère tendue. Sélectionnez un réglage en tournant la molette de réglage, appuyez brièvement sur la molette de réglage pour accéder aux options et tournez la molette de réglage pour ajuster selon vos besoins. Lorsque le réglage est terminé, appuyez brièvement sur le bouton MODE pour revenir au niveau précédent.

Luminosité : 0%~100% (par incréments de 0,1%)
Interrupteur: Marche/Arrêt
Couleur:rouge+bleu, rouge, bleu, blanc+bleu, jaune+bleu, jaune, rouge+bleu+blanc, rouge+jaune+bleu
Vitesse:1-5

12.SOS SOS

Cet effet lumineux simule l'effet de clignotement d'un signal SOS et est souvent utilisé pour créer une atmosphère de danger, de détresse ou d'urgence. Sélectionnez un réglage en tournant la molette de réglage, appuyez brièvement sur la molette de réglage pour accéder aux options et tournez la molette de réglage pour ajuster selon vos besoins. Lorsque le réglage est terminé, appuyez brièvement sur le bouton MODE pour revenir au niveau précédent.

Luminosité : 0%~100% (par incréments de 0,1%)
Interrupteur: Marche/Arrêt
Type:CCT/HSI
Couleur de la température / teinte :
1 800 K-10 000 K/0° -360°

13. cycle de lumière colorée

Cet effet de lumière simule le cycle de la lumière colorée et l'effet de changement, souvent utilisé pour créer une atmosphère de rêve et de science-fiction. Sélectionnez un réglage en tournant la molette de réglage, appuyez brièvement sur la molette de réglage pour accéder aux options et tournez la molette de réglage pour ajuster selon vos besoins. Lorsque le réglage est terminé, appuyez brièvement sur le bouton MODE pour revenir au niveau précédent.

Luminosité : 0%~100% (par incréments de 0,1%)
Interrupteur: Marche/Arrêt
Saturation : 0%~100% (par incréments de 1%)
Vitesse : 1-100

14. Fête

Cet effet lumineux simule des lumières colorées, des stroboscopes et des lasers. Il est souvent utilisé pour créer une atmosphère de carnaval, amusante et pleine d'énergie. Sélectionnez un réglage en tournant la molette de réglage, appuyez brièvement sur la molette de réglage pour accéder aux options et tournez la molette de réglage pour ajuster selon vos besoins. Lorsque le réglage est terminé, appuyez brièvement sur le bouton MODE pour revenir au niveau précédent.

Luminosité : 0%~100% (par incréments de 0,1%)
Interrupteur: Marche/Arrêt
Saturation : 0%~100% (par incréments de 1%)
Vitesse : 1-100

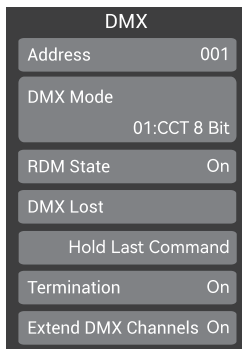
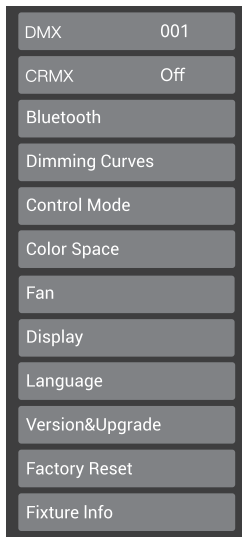
Réglages du menu

Appuyez brièvement sur le bouton MENU pour accéder au réglage du menu, tournez le bouton de réglage pour sélectionner DMX, CRMX, Bluetooth, Courbe de gradation, Mode de contrôle, Espace de gamme de couleurs, Ventilateur, Réglage de l'écran, Langue, Mise à niveau du système, Restaurer les paramètres d'usine, À propos de cet appareil.

1.DMX

Appuyez brièvement sur le bouton de réglage pour accéder à l'interface de réglage DMX. Tournez le bouton de réglage pour sélectionner l'adresse/le mode DMX/l'état du DMX/l'état de la perte DMX/l'interrupteur de fin de course/le canal d'amélioration DMX.

Appuyez brièvement sur le bouton de réglage pour accéder au réglage des options, tournez le bouton de réglage pour terminer le réglage des options.



Option de premier niveau	Option secondaire	Description de l'option
Adresse	001-512	Adresse initiale
Mode DMX	01:CCT 8Bit	Mode CCT 8 bits
	02:HSI 8Bit	Mode HSI 8 bits
	03:RGB 8Bit	Mode RGB 8 bits
	04:RGBW 8Bit	Mode RGBW 8 bits
	05:RGBWW 8Bit	Mode RGBWW 8 bits
	06:CCT+HSI 8Bit	Mode CCT 8 bits + HSI
	07:CCT+RGBW 8Bit	Mode CCT + RGBW 8 bits
	08:FX 8Bit	Mode FX 8 bits
	09:GEL 8Bit	Mode GEL 8 bits
	10:CCT 16Bit	Mode CCT 16 bits
	11:HSI 16Bit	Mode HSI 16 bits
	12:RGB 16Bit	Mode RGB 16 bits
	13:RGBW 16Bit	Mode RGBW 16 bits
	14:X-Y 16Bit	Mode X-Y 16 bits
	15:FX 16Bit	Mode FX 16 bits
	16:GEL 16Bit	Mode GEL 16 bits
	17:RGB Engine 8Bit	Mode RGB 8 bits (pixels)
	18:RGBW Engine 8Bit	Mode RGBW 8 bits (pixels)
	19:HSI Engine 8Bit	Mode HSI 8 bits (pixels)
	20:CCT+RGBW Engine 8Bit	Mode CCT + RGBW 8 bits (pixels)
Statut RDM	Mise en marche	Activer le RDM, quand il est activé, la console peut définir l'adresse du projecteur et le mode DMX.
	Fermer	Désactiver le RDM
État DMX perdu	Rester dans le dernier état	Après la perte du signal de contrôle DMX, le dernier signal de contrôle DMX reçu sera utilisé en permanence jusqu'à ce que l'appareil soit éteint ou qu'un signal de contrôle DMX valide soit à nouveau reçu.
	Arrêt direct	Les lampes s'éteignent directement
	Rester dans le dernier état pendant 2 min, puis s'éteindre	Après avoir perdu le signal de contrôle DMX, le dernier signal de contrôle DMX reçu est utilisé en continu pendant 2 minutes, après quoi le luminaire s'éteindra. Remarque : Si un signal de contrôle DMX valide est reçu dans les 2 minutes, un nouveau signal de contrôle DMX sera utilisé.
Interrupteur de fin de course	Mise en marche	Activation des bornes DMX
	Fermer	Désactivation des bornes DMX
Canal amélioré par DMX	Mise en marche	Activation des signaux de canaux d'amplification
	Fermer	Désactivation des signaux des canaux d'amplification

Remarque : Pour contrôler les appareils à l'aide du panneau de contrôle DMX/RDM, veuillez vous référer au « Tableau des utilitaires DMX » ci-joint. La version électronique est disponible sur le site web <https://www.godox.com.cn> téléchargement.

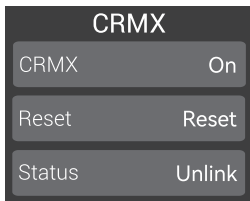
2. CRMX

Appuyez brièvement sur le bouton de réglage pour accéder à l'interface de réglage du CRMX. Tournez le bouton de réglage pour sélectionner CRMX commuter/réinitialiser. Appuyez brièvement sur le bouton de réglage pour accéder à un certain réglage.

Commutateur CRMX : tournez le réglage en tournant le bouton de réglage.

Réinitialisation du CRMX : terminez le réglage en appuyant brièvement sur le bouton. Lorsque le réglage est terminé, appuyez brièvement sur le bouton MENU pour revenir au niveau précédent.

Remarque : Le CRMX n'a qu'une fonction de réception.



3. Bluetooth

Appuyez brièvement sur le bouton de réglage pour accéder à l'interface de réglage Bluetooth. Tournez le bouton pour sélectionner Commutateur Bluetooth/Réinitialisation Bluetooth, et appuyez sur le bouton pour entrer dans un certain réglage.

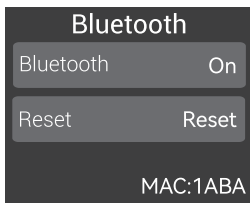
Commutateur Bluetooth : tournez le bouton pour terminer le réglage.

Réinitialisation Bluetooth : appuyez sur le bouton pour terminer le réglage.

Code MAC Bluetooth : situé dans le coin inférieur droit de l'interface, pratique pour trouver la fixation Bluetooth.

Après le réglage, appuyez sur le bouton MENU pour revenir au niveau précédent.

Scannez le code QR ci-dessous pour télécharger l'application « Godox Light » (Compatible avec les systèmes Android et Apple).



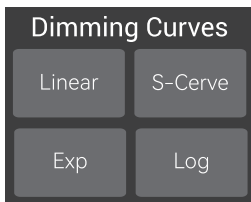
Remarque :

1. Le premier appareil mobile (téléphone portable ou tablette) peut directement contrôler le corps de la lampe à l'aide de l'APP. Lors du remplacement d'un autre appareil mobile, le Bluetooth du corps de la lampe doit être réinitialisé avant que l'application puisse être utilisée normalement.

2. L'APP doit être mis à jour à la version 3.0 ou supérieure.

4. Courbe de gradation

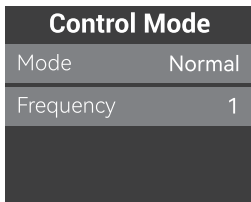
Appuyez brièvement sur le bouton de réglage pour accéder à l'interface de la courbe de gradation. Tournez le bouton de réglage pour sélectionner Linéaire, Courbe S, Indice, Logarithmique. Réglage terminé. Appuyez brièvement sur le bouton de réglage/bouton MENU pour revenir au niveau précédent.



5. Mode de contrôle

Appuyez brièvement sur le bouton de réglage pour entrer dans le mode de contrôle. Appuyez brièvement sur le bouton de réglage pour sélectionner le mode et tournez le bouton de réglage pour sélectionner le mode correspondant. Une fois le réglage effectué, appuyez brièvement sur le bouton MENU pour revenir au niveau précédent.

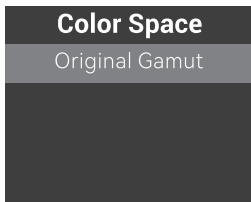
Mode : Conventionnel
Fréquence : 1-11



6. Espace de gamme de couleurs

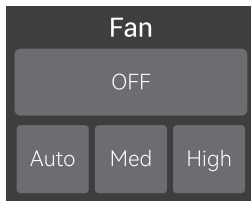
Appuyez brièvement sur le bouton de réglage pour entrer dans l'espace de gamme de couleurs. Appuyez brièvement sur le bouton de réglage pour sélectionner l'espace de gamme de couleurs et tournez le bouton de réglage pour sélectionner la gamme de couleurs correspondante. Une fois le réglage effectué, appuyez brièvement sur le bouton MENU pour revenir au niveau précédent.

Espace de gamme de couleurs : gamme de couleurs originale, gamme de couleurs calibrée, REC709, DCI-P3



7. Ventilateur

Appuyez brièvement sur le bouton de réglage pour accéder aux paramètres du ventilateur. Tournez le bouton de réglage pour sélectionner Silencieux/Auto/Moyenne /Grande. Après avoir sélectionné, appuyez brièvement sur le bouton de réglage/bouton MENU pour revenir au niveau précédent.

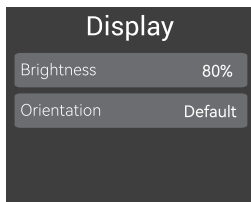


8. Réglages de l'écran

Appuyez brièvement sur le bouton de réglage pour accéder aux réglages de l'écran. Tournez le bouton de réglage pour sélectionner la luminosité/rotation de l'écran, appuyez brièvement sur le bouton de réglage pour entrer dans le réglage, tournez le bouton pour régler les paramètres. Lorsque le réglage est terminé, appuyez brièvement sur la touche MENU pour revenir au niveau précédent.

Luminosité de l'écran : 10-100

Rotation de l'écran : Par défaut, auto, inversé



9. Langue

Appuyez brièvement sur le bouton de réglage pour accéder aux réglages de la langue. Tournez le bouton de réglage pour sélectionner Chinois/Anglais et appuyez brièvement sur le bouton de réglage pour terminer les réglages. Lorsque le réglage est terminé, appuyez brièvement sur la touche MENU pour revenir au niveau précédent.



10. Mise à jour du système

Appuyez brièvement sur le bouton de réglage pour accéder à la mise à jour du système. Cette interface vous permet de visualiser la version et les messages de mettre à jour du firmware de l'appareil. Après avoir vérifié, appuyez brièvement sur le bouton MENU pour revenir au niveau précédent.

Version & Upgrade

Insert the u disk with new firmware after power off, then reboot to upgrade the device.

V 0.10

Détails de la mise à jour

1. Téléchargez le nouveau firmware sur le site officiel (<https://www.godox.com.cn/firmware-continuous-light>) sur une clé USB.
2. Insérez la clé USB contenant le nouveau firmware dans le port USB-A lorsque l'appareil est éteint.
3. Lorsqu'il est allumé, le luminaire rigide P1200R entrera automatiquement dans l'interface de mise à jour.
4. Après la mise à jour, il revient automatiquement à l'interface principale.

Remarque : 1. le nouveau firmware doit être téléchargé à partir du site Internet officiel et stocké dans le répertoire racine de la clé USB, avec un seul fichier BIN.

2. Le port USB-A prend en charge l'alimentation électrique, avec une tension de sortie et un courant de 5V/1,2A. Ne connectez pas de périphériques USB à forte puissance.

11. Restaurez les réglages d'usine

Appuyez brièvement sur le bouton de réglage pour rétablir les réglages d'usine. Tournez le bouton de réglage pour sélectionner OK/Annuler, appuyez brièvement sur le bouton de réglage pour sélectionner les options appropriées.

Après avoir sélectionné la restauration des paramètres d'usine, la valeur de la luminosité passera automatiquement à 100 %.

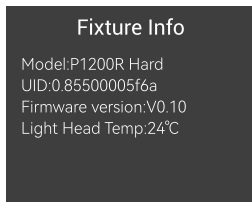
Version & Upgrade

Apply

Cancel

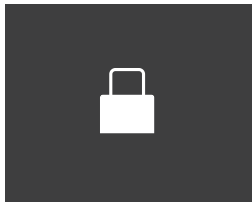
12. À propos de cet appareil

Appuyez brièvement sur le bouton de réglage pour accéder à l'interface « À propos de cet appareil ». Dans cette interface, vous pouvez vérifier le numéro de modèle, le numéro UID, la version du firmware, la température de la tête de la lampe, la température ambiante et d'autres informations. Après avoir vérifié, appuyez brièvement sur le bouton MENU pour revenir au niveau précédent.



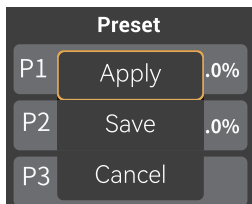
Réglage du verrouillage

Appuyez brièvement sur le bouton LOCK, l'écran affichera <🔒> indiquant que l'interface actuelle est verrouillée ; appuyez à nouveau sur le bouton LOCK pour la déverrouiller.



Paramètres préexistants

Appuyez brièvement sur le bouton PRESET pour accéder à l'interface des effets d'éclairage pré-réglés. Tournez le bouton de réglage pour sélectionner 1 à 20 groupes de pré-réglages, appuyez brièvement sur le bouton de réglage pour entrer dans le réglage du groupe de pré-réglages, tournez le bouton de réglage pour appliquer/enregistrer/annuler, et enfin appuyez brièvement sur le bouton de réglage pour terminer le réglage. Lorsque le réglage est terminé, appuyez brièvement sur le bouton PRESET pour quitter le réglage.



Remarque : Si un groupe n'a pas été pré-réglé, l'option n'affichera pas les options d'application.

Entretien

Garantie d'un an, les consommables tels que les piles, les adaptateurs, les cordons d'alimentation et autres accessoires ne sont pas couverts par cette garantie.

La maintenance non autorisée de cette lampe vidéo à LED annulera la période de garantie d'un an de la lampe vidéo à LED, et la réparation sera soumise aux frais correspondants.

La garantie ne couvre pas les pannes de la machine causées par un fonctionnement non standard.

Toutes les réparations relèvent de la responsabilité du service de maintenance désigné par notre usine pour fournir les pièces d'origine.

Si ce produit fonctionne mal ou est mouillé par l'eau, il ne peut être réutilisé qu'après avoir été réparé par du personnel professionnel. Si des anomalies sont constatées pendant le fonctionnement des lampes LED pour cinéma et télévision, l'alimentation doit être immédiatement coupée afin d'identifier la cause.

Données sur l'éclairage

Température de couleur	Condition d'essai	Unité d'éclairage	1m	3m	5m	7m	9m
1800K	Lampe à nu	Lux	≈ 75900	≈ 9570	≈ 3740	≈ 2090	≈ 1300
		fc	≈ 7050	≈ 889	≈ 347	≈ 194	≈ 121
2800K		Lux	≈ 124000	≈ 15500	≈ 6090	≈ 3430	≈ 2170
		fc	≈ 11500	≈ 1440	≈ 566	≈ 319	≈ 201
3200K		Lux	≈ 123000	≈ 15400	≈ 6050	≈ 3400	≈ 2150
		fc	≈ 11400	≈ 1430	≈ 562	≈ 316	≈ 200
4300K		Lux	≈ 128000	≈ 15900	≈ 6240	≈ 3510	≈ 2220
		fc	≈ 11900	≈ 1480	≈ 579	≈ 326	≈ 206
5600K		Lux	≈ 136000	≈ 17100	≈ 6650	≈ 3760	≈ 2370
		fc	≈ 12600	≈ 1590	≈ 618	≈ 349	≈ 220
6500K	Lux	≈ 147000	≈ 18500	≈ 7160	≈ 4050	≈ 2550	
	fc	≈ 13700	≈ 1720	≈ 665	≈ 376	≈ 237	
8500K	Lux	≈ 137000	≈ 16900	≈ 6570	≈ 3710	≈ 2350	
	fc	≈ 12700	≈ 1570	≈ 611	≈ 344	≈ 218	
10000K	Lux	≈ 125000	≈ 15600	≈ 6040	≈ 3420	≈ 2160	
	fc	≈ 11700	≈ 1450	≈ 561	≈ 317	≈ 201	

Les données ci-dessus ne sont pas des valeurs absolues, mais des valeurs moyennes. Les tests sont effectués à 100% de luminosité du corps de la lampe.

Spécifications

Modèle	P1200R Hard
Alimentation	100 V-240 V~50/60 Hz
Puissance d'entrée	1500 W(MAX)
Température de couleur	1 800 K-10 000 K
Réglage du magenta/vert	-100%-100%
Plage de gradation	0%-100%
Mode de gradation	Linéaire/Courbe S/Exponentiel/Logarithmique
CRI	Moyenne \geq 96
TLCI	Moyenne \geq 98
Mode de contrôle	Contrôle de la console DMX512, prise en charge du Protocole RDM Contrôle CRMX LumenRadio / Contrôle Bluetooth / Contrôle du corps de la lampe
Distance de contrôle Bluetooth	30 m
Port USB type-A	Mise à jour du firmware/Alimentation 5 V=1,5 A
Température ambiante de fonctionnement	-20° C~45° C
Taille (corps de la lampe avec support en U)	Corps de la lampe: 834 mm*606 mm*170 mm
Poids net	Corps de la lampe (support en U inclus) : \approx 18,5 kg

La conception et les spécifications peuvent être modifiées sans préavis.

Garantie du produit

Cher client, cette carte de garantie est une preuve importante pour demander un service de garantie, veuillez coopérer avec le vendeur pour la remplir et la conserver correctement, merci !

Information produit	Maquette	Code-barres du produit
Informations utilisateur	Nom	Numéro de contact
	Adresse de contact	
Information du vendeur	Nom	
	numéro de contact	
	Adresse de contact	
	date de vente	
Remarque		

Note : Ce formulaire doit être tamponné et confirmé par le vendeur.

Produits applicables

Le présent document s'applique aux produits énumérés dans les informations relatives à la garantie du produit concerné (voir les notes ultérieures). D'autres produits ou pièces non couverts par le présent document (par exemple, les articles promotionnels, les articles gratuits et autres pièces ajoutées par l'usine, etc.

Période de garantie

Les périodes de garantie correspondantes pour les produits et les composants sont indiquées dans les informations relatives à la garantie du produit concerné. La période de garantie est calculée à partir de la date du premier achat du produit, la date d'achat étant la date d'enregistrement sur la carte de garantie au moment de l'achat.

Comment obtenir un service de garantie

Vous pouvez contacter directement le vendeur du produit ou l'agence de service agréée, ou vous pouvez appeler le numéro de service après-vente du produit Divine Bull pour nous contacter et demander à notre personnel de service d'organiser le service pour vous. Lors de la demande de garantie, vous devez fournir une carte de garantie valide comme preuve de garantie afin d'obtenir la garantie. Si vous n'êtes pas en mesure de fournir une carte de garantie valide, la garantie peut vous être fournie si nous pouvons confirmer que le produit ou la pièce est couvert par la garantie, mais cela ne constitue pas une obligation de notre part.

Lorsque la garantie ne s'applique pas.

Les garanties et services prévus par le présent document ne s'appliquent pas si le produit (i) n'est pas sous garantie pendant la période appropriée ; (ii) présente un dysfonctionnement ou des dommages causés par une utilisation, un entretien ou un stockage incorrects ou inadéquats, tels que : une manipulation inadéquate ; une utilisation autre que celle pour laquelle le produit a été raisonnablement conçu ; un branchement ou un débranchement inadéquat de l'équipement externe ; une chute ou un écrasement ; un contact ou une exposition à des températures inadéquates, à des solvants, à des acides ou à des bases, à une inondation ou à l'humidité ; (iii) est installé, réparé, modifié, ajouté ou démonté par une personne autre qu'un agent autorisé de la (3) Défaillance ou dommages causés par l'installation, la réparation, la modification, l'ajout ou le démontage par une agence ou une personne non autorisée ; (4) Modification ou suppression des informations d'identification originales du produit ou des pièces ; (5) Absence de carte de garantie valide ; (6) Défaillance ou dommages causés par l'utilisation d'un logiciel non autorisé légalement, non standard ou non publié ; (7) Défaillance ou dommages causés par une force majeure ou un accident ; (8) Autres défaillances ou dommages non causés par la qualité du produit lui-même. (viii) d'autres défauts ou dommages non causés par la qualité du produit lui-même. Dans ce cas, vous devez chercher une solution auprès de la partie responsable et Divine Cow ne peut en être tenu pour responsable. Le fait de ne pas utiliser le produit normalement en raison de pièces, d'accessoires ou de logiciels qui ne sont pas sous garantie ou couverts par la garantie ne constitue pas une faute couverte par la garantie. La décoloration normale, l'usure et la détérioration pendant l'utilisation du produit ne sont pas couvertes par la garantie.

Informations sur la garantie du produit et le service d'assistance.

Informations sur la garantie du produit et le service d'assistance

La période de garantie et le type de service pour le produit sont conformes aux informations sur la garantie du produit ci-dessous.

Catégorie de produit	Nom de l'option	Période de garantie (mois)	Type de service de garantie
Partie	Circuit imprimé	12	Réparation client
	Batterie	3	Réparation client
	Chargeurs et autres pièces sous tension.	12	Réparation client
Autre	les boîtiers, les couvercles de protection, les dispositifs de verrouillage, les emballages, etc.	Non	Aucune garantie

Numéro de téléphone du service après-vente du produit Shenniu 0755-29609320-8062