

Canon

PowerShot A2600

PowerShot A1400

Guide d'utilisation de l'appareil photo

FRANÇAIS

- Prenez soin de lire ce guide, y compris les précautions de sécurité, avant d'utiliser l'appareil photo.
- La lecture de ce guide vous aidera à apprendre à utiliser correctement l'appareil photo.
- Rangez-le dans un endroit sûr pour toute référence ultérieure.
- Cliquez sur les touches dans le coin inférieur droit pour accéder aux autres pages.
 - ▶ : Page suivante
 - ◀ : Page précédente
 - ☺ : Page affichée avant d'avoir cliqué sur un lien
- Pour sauter au début d'un chapitre, cliquez sur le titre du chapitre à droite.

Vous pouvez accéder depuis les pages de titre de chapitre aux différents sujets en cliquant sur leur titre.

Couverture

Remarques préliminaires
et mentions légales

Sommaire :
Procédures de base

Guide
élémentaire

Guide avancé

1 Notions de base
de l'appareil photo

2 Mode Smart
Auto

3 Autres modes
de prise de vue

4 Mode P

5 Mode de
lecture

6 Menu de
réglage

7 Accessoires

8 Annexe

Index



Contenu du coffret

Vérifiez que les éléments suivants sont inclus dans le coffret avant d'utiliser l'appareil photo.

Si un élément venait à manquer, contactez le détaillant de votre appareil photo.



Appareil photo



Dragonne
WS-800



Guide de mise
en route



Brochure sur
le système de
garantie de
Canon

A2600



Batterie NB-11L



Chargeur de batterie
CB-2LF/CB-2LFE

A1400



Piles alcalines AA
(x 2)

- La carte mémoire n'est pas fournie.

Cartes mémoire compatibles

Les cartes mémoire suivantes (vendues séparément) peuvent être utilisées, quelle que soit leur capacité.

- Cartes mémoire SD*
- Cartes mémoire SDHC*
- Cartes mémoire SDXC* 
- Cartes Eye-Fi

* Cartes conformes aux normes SD. Cependant, le fonctionnement de toutes les cartes mémoire avec l'appareil photo n'a pas été vérifié.

À propos des cartes Eye-Fi

La compatibilité de ce produit avec les fonctions des cartes Eye-Fi (y compris le transfert sans fil) n'est pas garantie. En cas de problème avec une carte Eye-Fi, veuillez consulter le fabricant de la carte. Veuillez noter également que dans de nombreux pays ou régions, l'utilisation de cartes Eye-Fi requiert un agrément. Sans agrément, l'usage de ces cartes n'est pas autorisé. En cas d'incertitude quant à l'agrément des cartes dans un lieu donné, veuillez consulter le fabricant de la carte.

Couverture

Remarques préliminaires
et mentions légales

Sommaire :
Procédures de base

Guide
élémentaire

Guide avancé

1 Notions de base
de l'appareil photo

2 Mode Smart
Auto

3 Autres modes
de prise de vue

4 Mode P

5 Mode de
lecture

6 Menu de
réglage

7 Accessoires

8 Annexe

Index



Remarques préliminaires et mentions légales

- Prenez des photos tests et examinez-les pour vous assurer que les images ont été correctement enregistrées. Veuillez noter que Canon Inc., ses filiales et ses revendeurs ne peuvent être tenus responsables de dommages consécutifs au dysfonctionnement d'un appareil photo ou d'un accessoire, y compris les cartes mémoire, entraînant l'échec de l'enregistrement d'une image ou son enregistrement de manière illisible par le système.
- Les images enregistrées par cet appareil photo sont destinées à un usage privé. Abstenez-vous d'enregistrer sans autorisation des images soumises aux droits d'auteur et veuillez noter que même à des fins privées, toute photographie peut enfreindre les lois en matière de droits d'auteur ou autres droits légaux lors de spectacles, d'expositions ou dans certaines structures commerciales.
- Pour plus d'informations sur la garantie de votre appareil photo, reportez-vous aux informations sur la garantie fournies avec l'appareil photo. Pour connaître les centres d'assistance Canon, reportez-vous aux informations sur la garantie pour obtenir les coordonnées.
- Bien que l'écran LCD fasse appel à des techniques de fabrication de très haute précision et que plus de 99,99 % des pixels répondent aux spécifications, il peut exceptionnellement arriver que certains pixels s'affichent sous la forme de points rouges ou noirs. Ceci n'est pas le signe d'une défaillance de l'appareil photo et n'affectera pas les images enregistrées.
- Il est possible que l'écran LCD soit recouvert d'un mince film plastique destiné à le protéger des rayures durant le transport. Retirez le film avant d'utiliser l'appareil photo, le cas échéant.
- Si l'appareil photo est utilisé pendant une période prolongée, il peut chauffer. Ceci n'est pas le signe d'une défaillance.

Couverture

Remarques préliminaires
et mentions légales

Sommaire :
Procédures de base

Guide
élémentaire

Guide avancé

1 Notions de base
de l'appareil photo

2 Mode Smart
Auto

3 Autres modes
de prise de vue

4 Mode P

5 Mode de
lecture

6 Menu de
réglage

7 Accessoires

8 Annexe

Index



Nomenclature des pièces et conventions utilisées dans ce guide

A2600

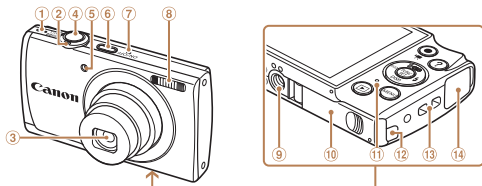

- ① Haut-parleur
- ② Commande de zoom
Prise de vue : (téléobjectif) / (grand angle)
Lecture : (agrandissement) / (index)
- ③ Objectif
- ④ Déclencheur
- ⑤ Lampe
- ⑥ Touche ON/OFF
- ⑦ Microphone
- ⑧ Flash
- ⑨ Douille de fixation du trépied
- ⑩ Couvercle du logement de la batterie et de la carte mémoire
- ⑪ Indicateur
- ⑫ Orifice pour le câble de l'adaptateur secteur
- ⑬ Dispositif de fixation de la dragonne
- ⑭ Borne AV OUT (Sortie audio/vidéo) / DIGITAL

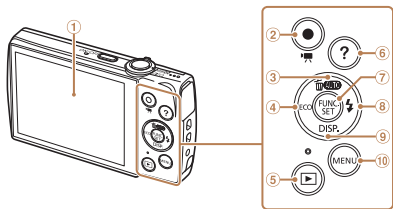

- ① Écran (Écran LCD)
- ② Touche Vidéo
- ③ Touche (Auto) / (Effacer une image) / Haut
- ④ Touche / Gauche
- ⑤ Touche (Lecture)
- ⑥ Touche (Aide)
- ⑦ Touche FUNC./SET
- ⑧ Touche (Flash) / Droite
- ⑨ Touche (Affichage) / Bas
- ⑩ Touche

A1400

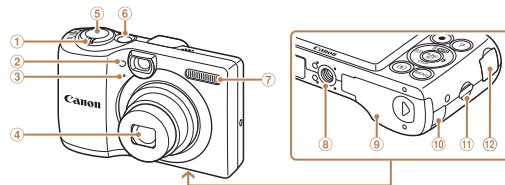

- ① Commande de zoom
Prise de vue : (téléobjectif) / (grand angle)
Lecture : (agrandissement) / (index)
- ② Lampe
- ③ Microphone
- ④ Objectif
- ⑤ Déclencheur
- ⑥ Touche ON/OFF
- ⑦ Flash
- ⑧ Douille de fixation du trépied
- ⑨ Couvercle du logement des piles et de la carte mémoire
- ⑩ Orifice pour le câble de l'adaptateur secteur
- ⑪ Dispositif de fixation de la dragonne
- ⑫ Borne AV OUT (Sortie audio/vidéo) / DIGITAL

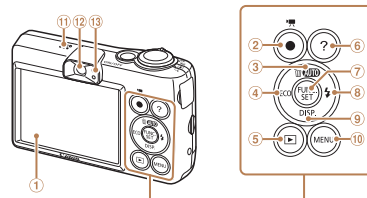

- ① Écran (Écran LCD)
- ② Touche Vidéo
- ③ Touche (Auto) / (Effacer une image) / Haut
- ④ Touche / Gauche
- ⑤ Touche (Lecture)
- ⑥ Touche (Aide)
- ⑦ Touche FUNC./SET
- ⑧ Touche (Flash) / Droite
- ⑨ Touche (Affichage) / Bas
- ⑩ Touche
- ⑪ Haut-parleur
- ⑫ Visieur
- ⑬ Indicateur

Couverture

Remarques préliminaires et mentions légales

Sommaire :
Procédures de base

Guide
élémentaire

Guide avancé

1 Notions de base de l'appareil photo

2 Mode Smart Auto

3 Autres modes de prise de vue

4 Mode P

5 Mode de lecture

6 Menu de réglage

7 Accessoires

8 Annexe

Index



- Dans ce guide, les icônes sont utilisées pour représenter les touches correspondantes de l'appareil photo sur lesquelles elles apparaissent ou auxquelles elles ressemblent.
- Les touches et les commandes suivantes de l'appareil photo sont représentées par des icônes.
 - <▲> Touche Haut ③ au dos
 - <◀> Touche Gauche ④ au dos
 - <▶> Touche Droite ⑧ au dos
 - <▼> Touche Bas ⑨ au dos
- Les modes de prise de vue, ainsi que les icônes et le texte à l'écran sont indiqués entre crochets.
- ⓘ : Informations importantes que vous devez connaître
- 📌 : Remarques et conseils pour l'utilisation avancée de l'appareil photo
- 📖xx : Pages avec des informations connexes (dans cet exemple, « xx » représente un numéro de page)
- Les instructions de ce guide s'appliquent à l'appareil photo avec les réglages par défaut.
- Par commodité, toutes les cartes mémoire prises en charge sont simplement appelées « cartes mémoire ».
- Les onglets indiqués au-dessus des titres indiquent si la fonction est utilisée pour les photos, les vidéos ou les deux.
 - Photos** : Indique que la fonction est utilisée lors de la prise de vue ou de l'affichage des photos.
 - Vidéos** : Indique que la fonction est utilisée lors de la prise de vue ou de la lecture de vidéos.
- Les icônes suivantes sont utilisées pour indiquer les fonctions qui diffèrent selon le modèle d'appareil photo :
 - A2600** : Fonctions et précautions relatives au PowerShot A2600 uniquement
 - A1400** : Fonctions et précautions relatives au PowerShot A1400 uniquement
- Ce guide utilise les illustrations et les captures d'écran du PowerShot A2600 à titre explicatif.

Couverture

Remarques préliminaires
et mentions légales

Sommaire :
Procédures de base

Guide
élémentaire

Guide avancé

1 Notions de base
de l'appareil photo

2 Mode Smart
Auto

3 Autres modes
de prise de vue

4 Mode P

5 Mode de
lecture

6 Menu de
réglage

7 Accessoires

8 Annexe

Index



Table des matières

Contenu du coffret	2	Menu MENU	32
Cartes mémoire compatibles	2	Affichage de l'indicateur	33
Remarques préliminaires et mentions légales	3	2 Mode Smart Auto	35
Nomenclature des pièces et conventions utilisées dans ce guide	4	Prise de vue (Smart Auto)	36
Table des matières	6	Fonctions courantes et pratiques	41
Sommaire : Procédures de base ...	7	Fonctionnalités de personnalisation des images	46
Précautions de sécurité	8	Fonctions de prise de vue pratiques	48

Guide élémentaire 11

Préparatifs initiaux	12
Test de l'appareil photo	18
Utilisation des logiciels	22
Cartographie du système	26

Guide avancé 27

1 Notions de base de l'appareil photo 27

Marche/Arrêt	28
Déclencheur	29
Viseur optique	30
Options d'affichage de la prise de vue	30
Menu FUNC	31

2 Mode Smart Auto 35

Prise de vue (Smart Auto)	36
Fonctions courantes et pratiques	41
Fonctionnalités de personnalisation des images	46
Fonctions de prise de vue pratiques	48
Personnalisation du fonctionnement de l'appareil photo	48

3 Autres modes de prise de vue 49

Scènes données	50
Application des effets spéciaux	52
Modes spéciaux destinés à d'autres fins	55

4 Mode P 57

Prise de vue dans le Programme AE (Mode <P>)	58
Luminosité de l'image (Correction d'exposition)	58
Couleur et prise de vue en continu	61

Plage de prise de vue et mise au point	62
Flash	66
Utilisation du Mode veille	67
Autres réglages	68

5 Mode de lecture 71

Affichage	72
Navigation et filtrage des images	73
Options d'affichage des images	75
Protection des images	76
Effacement d'images	78
Rotation des images	79
Édition des photos	81

6 Menu de réglage 84

Réglage des fonctions de base de l'appareil photo	85
--	----

7 Accessoires 91

Accessoires en option	92
Utilisation d'accessoires en option	94
Impression de photos	98
Utilisation d'une carte Eye-Fi	106

8 Annexe 108

Dépannage	109
Messages à l'écran	112
Informations à l'écran	114

Tableaux des fonctions et menus	116
Précautions de manipulation	122
Caractéristiques	122
Index	126

Couverture
Remarques préliminaires et mentions légales
Sommaire : Procédures de base
Guide élémentaire
Guide avancé
1 Notions de base de l'appareil photo
2 Mode Smart Auto
3 Autres modes de prise de vue
4 Mode P
5 Mode de lecture
6 Menu de réglage
7 Accessoires
8 Annexe
Index



Sommaire : Procédures de base

Prendre une photo

- Utiliser les réglages déterminés par l'appareil photo (Mode Auto)..... 36

Bien photographier des personnes



Portraits
(50)



Neige
(50)

Faire correspondre des scènes données



Basse lumière
(50)



Feu d'artifice
(50)

Appliquer des effets spéciaux



Couleurs éclatantes
(52)



Effet poster
(52)



Effet très grand angle
(52)



Effet miniature
(53)



Effet Toy Camera
(54)



Monochrome
(54)

- Pendant l'ajustement des réglages de l'image (Contrôle de visée directe)..... 51
- Mise au point sur des visages..... 36, 50, 63
- Sans utiliser le flash (Flash désactivé)..... 44
- Apparaître soi-même sur la photo (Retardateur) 42, 55
- Ajouter un cachet date 45

Afficher

- Afficher les images (Mode de lecture)..... 72
- Lecture automatique (Diaporama) 75
- Sur un téléviseur 94
- Sur un ordinateur 22
- Parcourir rapidement les images 73, 74
- Effacer les images..... 78

Réaliser/lire des vidéos

- Réalisation de vidéos 36
- Lecture de vidéos (Mode de lecture) 72

Imprimer

- Impression de photos..... 98

Enregistrer

- Enregistrement d'images sur un ordinateur 24

Couverture

Remarques préliminaires
et mentions légales

Sommaire :
Procédures de base

Guide
élémentaire

Guide avancé

1 Notions de base
de l'appareil photo

2 Mode Smart
Auto

3 Autres modes
de prise de vue

4 Mode P

5 Mode de
lecture

6 Menu de
réglage

7 Accessoires

8 Annexe

Index



Précautions de sécurité

- Avant d'utiliser le produit, veuillez lire attentivement les précautions de sécurité exposées ci-après. Veuillez à toujours utiliser le produit de manière appropriée.
- Les précautions de sécurité reprises aux pages suivantes ont pour but d'éviter tout risque de dommages corporels et matériels.
- Veuillez lire également les guides fournis avec les accessoires en option que vous utilisez.

Avertissement

Indique un risque de blessure grave ou mortelle.

- **Ne déclenchez pas le flash à proximité des yeux d'une personne.**

La lumière intense générée par le flash pourrait provoquer des lésions oculaires. Si le sujet est un enfant en bas âge, respectez une distance d'au moins un mètre lors de l'utilisation du flash.

- **Rangez cet équipement hors de la portée des enfants.**

Courroie/dragonne : placée autour du cou d'un enfant, la courroie/dragonne présente un risque de strangulation.

- **Utilisez uniquement des sources d'alimentation recommandées.**
- **N'essayez pas de démonter, transformer ou chauffer le produit.**
- **Évitez de faire tomber le produit ou de le soumettre à des chocs violents.**
- **Pour éviter tout risque de blessure, ne touchez pas l'intérieur du produit si vous l'avez laissé tomber ou s'il est endommagé.**
- **Arrêtez immédiatement d'utiliser le produit si de la fumée ou des émanations nocives s'en dégagent.**
- **N'utilisez pas de solvants organiques tels que de l'alcool, de la benzine ou un diluant pour nettoyer le produit.**
- **Évitez tout contact entre le produit et de l'eau (par exemple, de l'eau de mer) ou d'autres liquides.**

- **Évitez toute infiltration de liquides ou de corps étrangers dans l'appareil photo.**

Il pourrait en résulter une décharge électrique ou un incendie. Si un liquide ou un corps étranger entre en contact avec l'intérieur de l'appareil photo, mettez celui-ci immédiatement hors tension et retirez la batterie ou les piles.

A2600

Si le chargeur de batterie est mouillé, débranchez-le de la prise et contactez le détaillant de l'appareil photo ou un centre d'assistance Canon.

A1400

- **Ne regardez pas de sources lumineuses intenses par le viseur (le soleil sous un ciel dégagé, par exemple).**
Votre vue risquerait d'être endommagée.

- **Utilisez uniquement la batterie ou les piles recommandées.**
- **Évitez de placer la batterie ou les piles à proximité d'une flamme ou en contact direct avec celle-ci.**

A2600

- **Débranchez le cordon d'alimentation régulièrement et, au moyen d'un chiffon sec, éliminez la poussière accumulée sur la fiche, sur l'extérieur de la prise secteur et autour.**
- **Ne manipulez jamais le cordon d'alimentation avec les mains humides.**
- **N'utilisez pas l'équipement de manière à dépasser la capacité nominale de la prise électrique ou des accessoires du câblage. Ne l'utilisez pas si le cordon d'alimentation ou la fiche sont endommagés, ou si la fiche n'est pas correctement enfoncée dans la prise.**
- **Évitez tout contact entre des objets métalliques (épingles ou clés, par exemple) ou des saletés et les bornes ou la fiche.**

La batterie ou les piles pourraient exploser ou couler, entraînant une décharge électrique ou un incendie. Vous pourriez vous blesser et détériorer l'environnement. En cas de fuite du liquide d'une batterie et de contact de l'électrolyte de la batterie avec les yeux, la bouche, la peau ou les vêtements, rincez immédiatement avec de l'eau.

Couverture

Remarques préliminaires
et mentions légales

Sommaire :
Procédures de base

Guide
élémentaire

Guide avancé

1 Notions de base
de l'appareil photo

2 Mode Smart
Auto

3 Autres modes
de prise de vue

4 Mode P

5 Mode de
lecture

6 Menu de
réglage

7 Accessoires

8 Annexe

Index



- **Éteignez l'appareil photo dans les lieux où l'utilisation d'un appareil photo est interdite.**

Les ondes électromagnétiques émises par l'appareil photo peuvent perturber le fonctionnement des instruments électroniques ou d'autres dispositifs. Soyez vigilant lorsque vous utilisez l'appareil photo dans un endroit où l'utilisation de dispositifs électroniques est restreinte, dans un avion ou dans une structure médicale, par exemple.



Attention

Indique un risque de blessure.

- **Prenez soin de ne pas cogner l'appareil photo, de ne pas l'exposer à des chocs violents ni de le coincer entre d'autres objets lorsque vous le tenez par la dragonne.**
- **Veillez à ne pas cogner l'objectif ni à exercer une pression excessive sur celui-ci.**

Vous pourriez vous blesser ou endommager l'appareil photo.

- **Veillez à ne pas soumettre l'écran à des chocs violents.**

Si l'écran se fend, vous pourriez vous blesser avec les fragments brisés.

- **Lors de l'utilisation du flash, prenez garde de ne pas le recouvrir de vos doigts ou d'un tissu.**

Vous pourriez vous brûler ou endommager le flash.

- **Évitez d'utiliser, de placer ou de ranger le produit dans les lieux suivants :**

- Endroits directement exposés aux rayons du soleil
- Endroits susceptibles d'atteindre des températures supérieures à 40 °C
- Endroits humides ou poussiéreux

Les conditions précitées peuvent provoquer une fuite, une surchauffe ou une explosion de la batterie ou les piles, entraînant un risque de décharge électrique, d'incendie, de brûlures ou d'autres blessures.

Des températures élevées risquent également de déformer le boîtier de l'appareil photo ou du chargeur de batterie.

Attention

Indique un risque de dommages matériels.

- **Ne dirigez pas l'appareil photo vers des sources lumineuses intenses (le soleil sous un ciel dégagé, par exemple).**

Vous risqueriez d'endommager le capteur.

- **Lorsque vous utilisez l'appareil photo sur la plage ou dans un endroit venteux, prenez soin de ne pas laisser pénétrer de la poussière ou du sable à l'intérieur de l'appareil.**

Cela pourrait provoquer un dysfonctionnement du produit.

- **Dans le cas d'une utilisation normale, le flash peut dégager une légère fumée.**

Ce phénomène est dû à l'intensité élevée du flash, qui entraîne la combustion des poussières et des substances étrangères présentes sur l'avant de l'appareil. Utilisez un coton-tige pour retirer la saleté, les poussières ou les substances étrangères de la surface du flash afin d'éviter toute accumulation de chaleur et tout dégât au niveau de l'appareil.

- **Retirez et rangez la batterie/les piles lorsque vous n'utilisez pas l'appareil photo.**

Si vous laissez la batterie ou les piles dans l'appareil photo, une fuite risque de provoquer des dommages matériels.

- **Avant de jeter la batterie ou les piles, couvrez les bornes avec de l'adhésif ou un autre isolant.**

Tout contact avec d'autres éléments métalliques peut provoquer un incendie ou une explosion.

A2600

- **Débranchez le chargeur de batterie de la prise secteur lorsque la batterie est chargée ou si vous ne l'utilisez pas.**
- **Veillez à ne rien poser sur le chargeur de batterie (chiffon, par exemple) pendant la charge.**

Le fait de laisser le chargeur de batterie branché pendant une période prolongée peut entraîner sa surchauffe et une déformation, voire un incendie.

Couverture

Remarques préliminaires
et mentions légales

Sommaire :
Procédures de base

Guide
élémentaire

Guide avancé

1 Notions de base
de l'appareil photo

2 Mode Smart
Auto

3 Autres modes
de prise de vue

4 Mode P

5 Mode de
lecture

6 Menu de
réglage

7 Accessoires

8 Annexe

Index



A2600

- **Évitez de placer la batterie à proximité d'animaux.**

Une morsure dans la batterie peut provoquer une fuite, une surchauffe ou une explosion, entraînant un risque d'incendie ou de blessures.

A1400

- **Ne chargez pas de piles de différents types en même temps et ne mélangez pas piles anciennes et plus récentes.**

- **N'insérez pas les piles avec les pôles (+) et (-) inversés.**

Cela pourrait provoquer un dysfonctionnement du produit.

- **Ne vous asseyez pas avec l'appareil photo dans votre poche.**

Vous risqueriez de provoquer un dysfonctionnement de l'appareil ou d'endommager l'écran.

- **Lorsque vous rangez l'appareil photo dans votre sac, veillez à ce qu'aucun objet dur n'entre en contact avec l'écran.**

- **N'attachez pas d'objets durs à l'appareil photo.**

Vous risqueriez de provoquer un dysfonctionnement de l'appareil ou d'endommager l'écran.



Couverture

Remarques préliminaires
et mentions légales

Sommaire :
Procédures de base

Guide
élémentaire

Guide avancé

1 Notions de base
de l'appareil photo

2 Mode Smart
Auto

3 Autres modes
de prise de vue

4 Mode P

5 Mode de
lecture

6 Menu de
réglage

7 Accessoires

8 Annexe

Index



Guide élémentaire

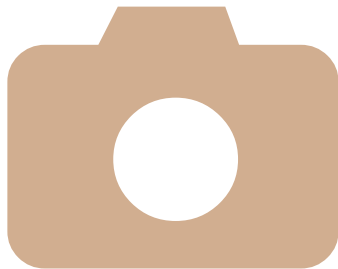

Donne des instructions de base, depuis les préparatifs initiaux jusqu'à la prise de vue, la lecture et la sauvegarde sur un ordinateur

Préparatifs initiaux.....	12
Test de l'appareil photo.....	18
Utilisation des logiciels.....	22
Cartographie du système.....	26

Couverture
Remarques préliminaires et mentions légales
Sommaire : Procédures de base
Guide élémentaire
Guide avancé
1 Notions de base de l'appareil photo
2 Mode Smart Auto
3 Autres modes de prise de vue
4 Mode P
5 Mode de lecture
6 Menu de réglage
7 Accessoires
8 Annexe
Index



Préparatifs initiaux

Préparez-vous à la prise de vue comme suit.

Fixation de la dragonne

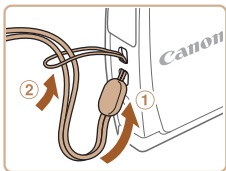

- Introduisez l'extrémité de la dragonne dans l'orifice pour dragonne (①) puis faites passer l'autre extrémité de la dragonne par la boucle sur l'extrémité passée dans le trou (②).

Prise en main de l'appareil photo



- Placez la dragonne autour de votre poignet.
- Pendant la prise de vue, gardez les bras près du corps et tenez fermement l'appareil photo pour l'empêcher de bouger. Ne reposez pas les doigts sur le flash.

A2600

Charge de la batterie

Avant d'utiliser l'appareil photo, chargez la batterie avec le chargeur fourni. Veillez à charger la batterie au départ, car l'appareil photo n'est pas vendu avec la batterie chargée.

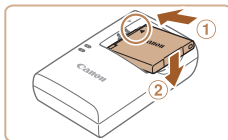

1 Insérez la batterie.

- Après avoir aligné les symboles ▲ de la batterie et du chargeur, insérez la batterie en l'enfonçant (①), puis en l'abaissant (②).

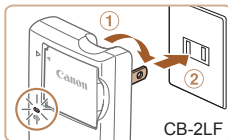

2 Chargez la batterie.

- **CB-2LF** : sortez la fiche (①) et branchez le chargeur sur une prise secteur (②).
- **CB-2LFE** : branchez le cordon d'alimentation sur le chargeur et l'autre extrémité sur une prise secteur.
- ▶ Le témoin de charge devient orange et la charge commence.
- ▶ Une fois la charge terminée, le témoin devient vert.

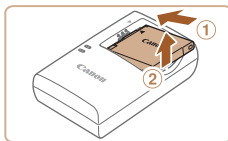
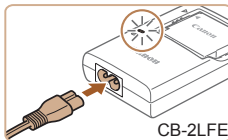

3 Retirez la batterie.

- Après avoir débranché le chargeur de batterie, retirez la batterie en l'enfonçant (①) puis en la soulevant (②).

Couverture

Remarques préliminaires et mentions légales

Sommaire : Procédures de base

Guide élémentaire

Guide avancé

1 Notions de base de l'appareil photo

2 Mode Smart Auto

3 Autres modes de prise de vue

4 Mode P

5 Mode de lecture

6 Menu de réglage

7 Accessoires

8 Annexe

Index





- Afin de protéger la batterie et de la conserver dans des conditions optimales, ne la chargez pas continuellement pendant plus de 24 heures.
- Pour les chargeurs de batterie utilisant un cordon d'alimentation, ne fixez pas le chargeur ou le cordon à d'autres appareils, sous peine d'endommager le produit ou de provoquer son dysfonctionnement.



- Pour en savoir plus sur la durée de charge et le nombre de prises de vue ou la durée d'enregistrement possibles avec une batterie complètement chargée, voir « Nombre de prises de vue/Durée d'enregistrement, durée de lecture » (123).
- Les batteries chargées se déchargent progressivement, même si elles ne sont pas utilisées. Chargez la batterie le jour de son utilisation (ou juste avant).
- Le chargeur peut être utilisé dans les régions ayant une alimentation CA de 100 à 240 V (50/60 Hz). Pour les prises secteur de forme différente, utilisez un adaptateur en vente dans le commerce pour la fiche. N'utilisez jamais un transformateur électrique de voyage, car il pourrait endommager la batterie.

A2600

Insertion de la batterie

Insérez la batterie fournie.

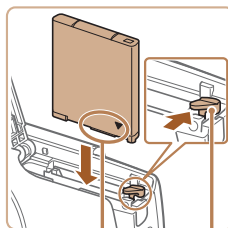
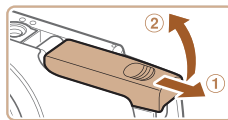

Bornes Verrou de la batterie

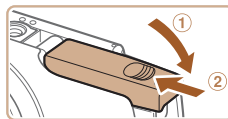

1 Ouvrez le couvercle.

- Faites glisser le couvercle (1) et ouvrez-le (2).

2 Insérez la batterie.

- Tout en appuyant sur le verrou de la batterie dans le sens de la flèche, insérez la batterie comme illustré et enfoncez-la jusqu'au déclic dans la position verrouillée.
- Si vous insérez la batterie dans le mauvais sens, elle ne peut pas être verrouillée dans la bonne position. Vérifiez toujours que la batterie est tournée dans le bon sens et se verrouille lorsque vous l'insérez.

3 Fermez le couvercle.

- Abaissez le couvercle (1) et maintenez-le enfoncé pendant que vous le faites glisser jusqu'au déclic dans la position fermée (2).

Couverture

Remarques préliminaires et mentions légales

Sommaire : Procédures de base

Guide élémentaire

Guide avancé

1 Notions de base de l'appareil photo

2 Mode Smart Auto

3 Autres modes de prise de vue

4 Mode P

5 Mode de lecture

6 Menu de réglage

7 Accessoires

8 Annexe

Index



Retrait de la batterie

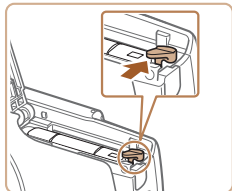

- Ouvrez le couvercle et appuyez sur le verrou de la batterie dans le sens de la flèche.
- ▶ La batterie sort de son logement.

A1400

Insertion des piles

Insérez les piles fournies.

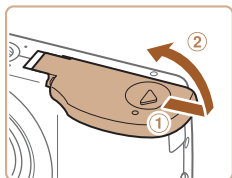

1 Ouvrez le couvercle.

- Faites glisser le couvercle (①) et ouvrez-le (②).

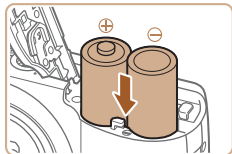

2 Insérez les piles.

- Insérez les piles comme indiqué.

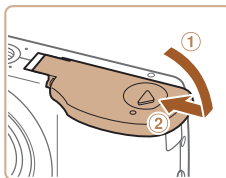

3 Fermez le couvercle.

- Abaissez le couvercle (①) et maintenez-le enfoncé pendant que vous le faites glisser jusqu'au déclic dans la position fermée (②).

Piles compatibles

Utilisez des piles alcalines AA ou piles rechargeables NiMH AA Canon (vendues séparément, [p.92](#)).



- En raison des écarts de performance d'autres piles, il est recommandé de n'utiliser que les piles spécifiées.
- Les piles NiMH durent plus longtemps dans les appareils photo que les piles alcalines, en particulier par temps froid.
- Pour des indications sur le nombre de prises de vue ou d'heures d'enregistrement possibles avec différentes piles, voir « Nombre de prises de vue/Durée d'enregistrement, durée de lecture » ([p.123](#)).

Couverture

Remarques préliminaires
et mentions légales

Sommaire :
Procédures de base

Guide
élémentaire

Guide avancé

1 Notions de base
de l'appareil photo

2 Mode Smart
Auto

3 Autres modes
de prise de vue

4 Mode P

5 Mode de
lecture

6 Menu de
réglage

7 Accessoires

8 Annexe

Index



Insertion de la carte mémoire

Insérez une carte mémoire (vendue séparément). Veuillez noter qu'avant d'utiliser une nouvelle carte mémoire (ou une carte mémoire formatée sur un autre appareil), il est nécessaire de la formater avec cet appareil photo (186).

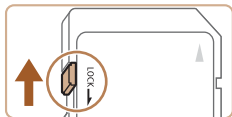

1 Vérifiez la position de la languette de protection contre l'écriture de la carte.

- L'enregistrement n'est pas possible sur les cartes mémoire dont la languette de protection contre l'écriture est en position verrouillée (abaissée). Faites glisser la languette vers le haut jusqu'au déclic dans la position déverrouillée.

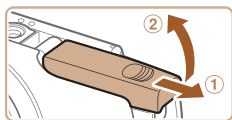

2 Ouvrez le couvercle.

- Faites glisser le couvercle (1) et ouvrez-le (2).

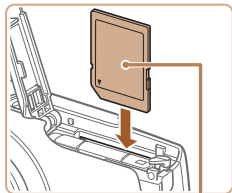

Étiquette

3 Insérez la carte mémoire.

- Insérez la carte mémoire dans le sens illustré jusqu'au déclic dans la position verrouillée.
- Assurez-vous que la carte mémoire est tournée dans le bon sens lorsque vous l'insérez. L'insertion d'une carte mémoire dans le mauvais sens peut endommager l'appareil photo.

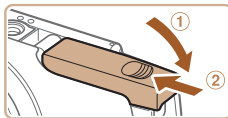

4 Fermez le couvercle.

- Abaissez le couvercle (1) et maintenez-le enfoncé pendant que vous le faites glisser jusqu'au déclic dans la position fermée (2).



- Pour des indications sur le nombre de prises de vue ou d'heures d'enregistrement pouvant être sauvegardées sur une carte mémoire, voir « Nombre de prises de vue par carte mémoire » (123).

Retrait de la carte mémoire

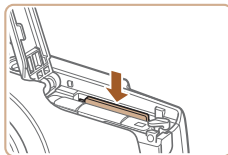

- Ouvrez le couvercle et appuyez sur la carte mémoire jusqu'au déclic, puis relâchez lentement la carte mémoire.
- ▶ La carte mémoire sort de son logement.

Couverture

Remarques préliminaires et mentions légales

Sommaire :
Procédures de base

Guide
élémentaire

Guide avancé

1 Notions de base de l'appareil photo

2 Mode Smart Auto

3 Autres modes de prise de vue

4 Mode P

5 Mode de lecture

6 Menu de réglage

7 Accessoires

8 Annexe

Index



Réglage de la date et de l'heure

Réglez correctement la date et l'heure actuelles comme suit si l'écran [Date/Heure] s'affiche lorsque vous mettez l'appareil photo sous tension. Les informations spécifiées de cette façon sont enregistrées dans les propriétés de l'image lorsque vous photographiez et sont utilisées lorsque vous gérez les images par date de prise de vue ou imprimez les images en affichant la date.

Vous pouvez également ajouter un cachet date aux photos, si vous le souhaitez (45).

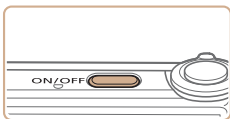

1 Mettez l'appareil photo sous tension.

- Appuyez sur la touche ON/OFF.
- ▶ L'écran [Date/Heure] s'affiche.



2 Réglez la date et l'heure.

- Appuyez sur les touches <<><>> pour choisir une option.
- Appuyez sur les touches <▲><▼> pour spécifier la date et l'heure.
- Ceci fait, appuyez sur la touche <FUNC.SET>.

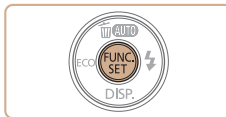
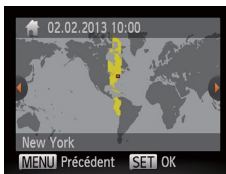

3 Définissez le fuseau horaire de votre pays.

- Appuyez sur les touches <<><>> pour choisir le fuseau horaire de votre pays.

4 Finalisez le processus de réglage.

- Appuyez sur la touche <FUNC.SET> pour terminer le réglage. L'écran de réglage disparaît.
- ▶ Une fois la date et l'heure réglées, l'écran [Date/Heure] n'est plus affiché.
- Pour mettre l'appareil photo hors tension, appuyez sur la touche ON/OFF.

! L'écran [Date/Heure] s'affichera chaque fois que vous mettrez l'appareil photo sous tension tant que vous n'aurez pas réglé la date et l'heure. Renseignez les informations correctes.

✎ Pour régler l'heure d'été (1 heure d'avance), choisissez [☀️] à l'étape 2 puis choisissez [☀️] en appuyant sur les touches <▲><▼>.

Couverture

Remarques préliminaires et mentions légales

Sommaire : Procédures de base

Guide élémentaire

Guide avancé

1 Notions de base de l'appareil photo

2 Mode Smart Auto

3 Autres modes de prise de vue

4 Mode P

5 Mode de lecture

6 Menu de réglage

7 Accessoires

8 Annexe

Index



Modification de la date et de l'heure

Ajustez la date et l'heure comme suit.



1 Accédez au menu de l'appareil photo.

- Appuyez sur la touche <MENU>.

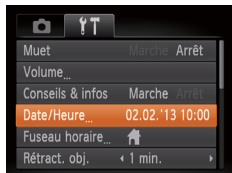

2 Choisissez [Date/Heure].

- Déplacez la commande de zoom pour choisir l'onglet [↑↓].
- Appuyez sur les touches <▲><▼> pour choisir [Date/Heure], puis appuyez sur la touche <FUNC SET>.

3 Modifiez la date et l'heure.

- Exécutez l'étape 2 de « Réglage de la date et de l'heure » (📖 16) pour ajuster les réglages.
- Appuyez sur la touche <MENU> pour fermer le menu.

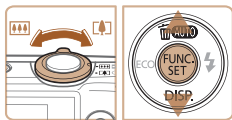

- Les réglages de la date/heure peuvent être conservés pendant 3 semaines environ par la pile de sauvegarde de la date intégrée à l'appareil photo une fois la batterie ou les piles retirées.
- La pile de sauvegarde de la date se recharge en 4 heures environ une fois que vous insérez une batterie/des piles suffisamment chargées ou raccordez l'appareil photo à un kit adaptateur secteur (vendu séparément, 📖 92), même avec l'appareil photo hors tension.
- Lorsque la pile de sauvegarde de la date est déchargée, l'écran [Date/Heure] s'affiche à la mise sous tension de l'appareil photo. Exécutez les étapes de « Réglage de la date et de l'heure » (📖 16) pour régler la date et l'heure.

Langue d'affichage

Changez de langue d'affichage au besoin.

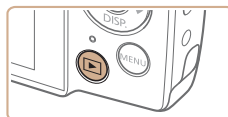

1 Activez le mode de lecture.

- Appuyez sur la touche <▶>.

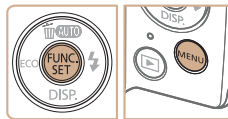

2 Accédez à l'écran de réglage.

- Appuyez sur la touche <FUNC SET> et maintenez-la enfoncée, puis appuyez sur la touche <MENU>.

3 Réglez la langue d'affichage.

- Appuyez sur les touches <▲><▼><◀><▶> pour choisir une langue, puis appuyez sur la touche <FUNC SET>.
- ▶ Une fois la langue d'affichage définie, l'écran de réglage disparaît.



- Pour modifier la langue d'affichage, vous pouvez également appuyer sur la touche <MENU> et choisir [Langue] sur l'onglet [↑↓].

Couverture

Remarques préliminaires et mentions légales

Sommaire : Procédures de base

Guide élémentaire

Guide avancé

1 Notions de base de l'appareil photo

2 Mode Smart Auto

3 Autres modes de prise de vue

4 Mode P

5 Mode de lecture

6 Menu de réglage

7 Accessoires

8 Annexe

Index



Test de l'appareil photo

Suivez ces instructions pour mettre l'appareil photo sous tension, prendre des photos ou filmer des vidéos, puis les afficher.

Prise de vue (Smart Auto)

Pour la sélection entièrement automatique des réglages optimaux pour des scènes données, laissez simplement l'appareil photo déterminer le sujet et les conditions de prise de vue.

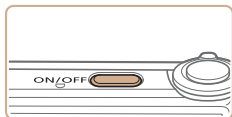

1 Mettez l'appareil photo sous tension.

- Appuyez sur la touche ON/OFF.
- ▶ L'écran de démarrage s'affiche.



2 Activez le mode [AUTO].

- Appuyez à plusieurs reprises sur la touche <▲> jusqu'à ce que [AUTO] s'affiche.
- Pointez l'appareil photo sur le sujet. Lorsque l'appareil photo détermine la scène, un léger clic est émis.
- ▶ Une icône de scène s'affiche dans le coin supérieur droit de l'écran.
- ▶ Les cadres affichés autour des sujets détectés indiquent qu'ils sont mis au point.

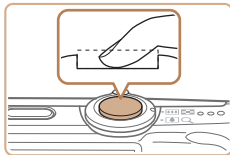
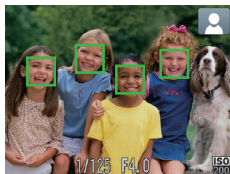
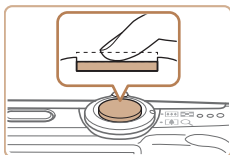
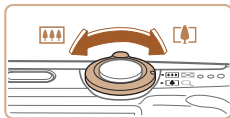

3 Composez la vue.

- Pour faire un zoom avant et agrandir le sujet, déplacez la commande de zoom en direction de <▲> (téléobjectif) et pour faire un zoom arrière, déplacez-la en direction de <■> (grand angle).

4 Photographiez ou filmez.

Prise de photos

① Faites la mise au point.

- Appuyez légèrement sur le déclencheur à mi-course. L'appareil photo émet deux bips après la mise au point et les zones AF s'affichent pour indiquer les zones d'image mises au point.

② Prenez la photo.

- Appuyez sur le déclencheur à fond.
- ▶ Au moment de la prise de vue, le son du déclencheur est émis, et dans de faibles conditions d'éclairage, le flash se déclenche automatiquement.
- Maintenez l'appareil photo immobile jusqu'à ce que le son du déclencheur cesse.
- ▶ Votre photo ne s'affiche que lorsque l'appareil photo est de nouveau prêt à photographier.



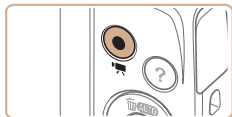

Temps écoulé

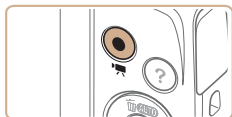

Réalisation de vidéos

① Commencez à filmer.

- Appuyez sur la touche vidéo.
L'appareil photo émet un bip lorsque l'enregistrement débute, et [●ENR] s'affiche avec le temps écoulé.
- ▶ Des bandes noires affichées en haut et en bas de l'écran indiquent les zones d'image non enregistrées.

A2600

- ▶ Les cadres affichés autour des visages détectés indiquent qu'ils sont mis au point.
- Dès que l'enregistrement commence, retirez le doigt de la touche vidéo.

② Terminez la prise de vue.

- Appuyez à nouveau sur la touche vidéo pour arrêter l'enregistrement.
L'appareil photo émet deux bips lorsque l'enregistrement s'arrête.

Affichage

Après avoir pris des photos ou filmé des vidéos, vous pouvez les afficher sur l'écran comme suit.

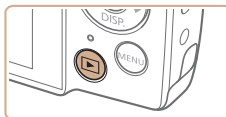

1 Activez le mode de lecture.

- Appuyez sur la touche <▶>.
- ▶ Votre dernière photo est affichée.

2 Parcourez vos images.

- Pour afficher l'image précédente, appuyez sur la touche <◀>. Pour afficher l'image suivante, appuyez sur la touche <▶>.
- Maintenez les touches <◀><▶> enfoncées pour parcourir rapidement les images. Les images apparaissent granuleuses à cette étape.

- Les vidéos sont identifiées par une icône [SET ▶]. Pour lire des vidéos, allez à l'étape 3.

Couverture

Remarques préliminaires et mentions légales

Sommaire :
Procédures de base

Guide élémentaire

Guide avancé

1 Notions de base de l'appareil photo

2 Mode Smart Auto

3 Autres modes de prise de vue

4 Mode P

5 Mode de lecture

6 Menu de réglage

7 Accessoires

8 Annexe

Index





3 Lisez les vidéos.

- Appuyez sur la touche <FUNC SET>, puis sur les touches <▲><▼> pour choisir [▶], et à nouveau sur la touche <FUNC SET>.
- ▶ La lecture commence et une fois la vidéo terminée, [SET ▶] s'affiche.
- Pour régler le volume, appuyez sur les touches <▲><▼>.



- Pour passer au mode de prise de vue depuis le mode de lecture, appuyez sur le déclencheur à mi-course.

■ Effacement d'images

Vous pouvez choisir et effacer les images inutiles une par une. Prenez garde lorsque vous effacez des images, car elles ne peuvent pas être récupérées.



1 Choisissez l'image à effacer.

- Appuyez sur les touches <◀><▶> pour choisir une image.

2 Effacez l'image.

- Appuyez sur la touche <▲>.
- Lorsque [Effacer?] s'affiche, appuyez sur les touches <◀><▶> pour choisir [Effacer], puis appuyez sur la touche <FUNC SET>.
- ▶ L'image actuelle est maintenant effacée.
- Pour annuler l'effacement, appuyez sur les touches <◀><▶> pour choisir [Annuler], puis appuyez sur la touche <FUNC SET>.



- Vous pouvez également effacer toutes les images en même temps (📖78).

Couverture

Remarques préliminaires
et mentions légales

Sommaire :
Procédures de base

Guide
élémentaire

Guide avancé

1 Notions de base
de l'appareil photo

2 Mode Smart
Auto

3 Autres modes
de prise de vue

4 Mode P

5 Mode de
lecture

6 Menu de
réglage

7 Accessoires

8 Annexe

Index



Accès au menu Aide

Accédez aux descriptions à l'écran des scènes détectées par l'appareil photo, à des conseils de prise de vue et à des instructions d'affichage comme suit.

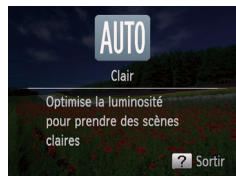
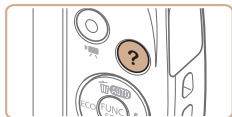

- Appuyez sur la touche <?> pour accéder au menu Aide.
- Appuyez à nouveau sur la touche <?> pour revenir à l'affichage d'origine.
- En mode de prise de vue, une description de la scène détectée par l'appareil photo s'affiche. Des conseils de prise de vue s'affichent également selon la scène.
- En mode de lecture, appuyez sur les touches <▲><▼> et choisissez un élément. La commande et les touches de zoom s'affichent par-dessus l'illustration de l'appareil photo.
- Choisissez un élément et appuyez sur la touche <▶>. Une explication de l'élément s'affiche. Pour continuer à lire l'explication, appuyez sur les touches <▲><▼> pour faire défiler l'écran vers le haut ou vers le bas. Appuyez sur la touche <◀> pour revenir à l'écran de gauche.



- Le menu Aide peut également être utilisé dans d'autres modes de prise de vue que le mode [AUTO], et dans ces modes, il s'affichera de la même façon qu'en mode de lecture.

Couverture

Remarques préliminaires
et mentions légalesSommaire :
Procédures de baseGuide
élémentaire

Guide avancé

1 Notions de base
de l'appareil photo2 Mode Smart
Auto3 Autres modes
de prise de vue

4 Mode P

5 Mode de
lecture6 Menu de
réglage

7 Accessoires

8 Annexe

Index



Utilisation des logiciels

Les logiciels disponibles pour le téléchargement depuis le site Web de Canon sont présentés ci-dessous, accompagnés d'instruction d'installation et d'explications sur la sauvegarde des images sur un ordinateur.

Logiciels

Après avoir téléchargé les logiciels depuis le site Web de Canon et une fois qu'ils sont installés, vous pouvez effectuer les actions suivantes sur votre ordinateur.

CameraWindow

- Importer des images et changer les réglages de l'appareil photo

ImageBrowser EX

- Gérer les images : voir, rechercher et organiser
- Imprimer et éditer les images



- L'accès à Internet est nécessaire et les frais d'abonnement et d'accès au FAI doivent être réglés séparément.

Guide d'utilisation des logiciels

Reportez-vous au guide lorsque vous utilisez les logiciels. Vous pouvez accéder au guide depuis le système d'aide des logiciels (certains logiciels sont exclus).

Configuration système requise

Les logiciels peuvent être utilisés sur les ordinateurs suivants.

	Windows	Macintosh
Système d'exploitation	Windows 8 Windows 7 SP1 Windows Vista SP2 Windows XP SP3	Mac OS X 10.6 Mac OS X 10.7 Mac OS X 10.8*
Ordinateur	Ordinateurs exécutant l'un des systèmes d'exploitation ci-dessus (préinstallé) avec un port USB inclus et une connexion Internet	
Processeur	Photos 1,6 GHz ou supérieur Vidéos Core 2 Duo 1,66 GHz ou supérieur	Photos Mac OS X 10.7 – 10.8 : Core 2 Duo ou supérieur Mac OS X 10.6 : Core Duo 1,83 GHz ou supérieur Vidéos Mac OS X 10.7 – 10.8 : Core 2 Duo ou supérieur Mac OS X 10.6 : Core Duo 1,83 GHz ou supérieur
RAM	Photos Windows 8 (64 bits), Windows 7 (64 bits) : 2 Go ou plus Windows 8 (32 bits), Windows 7 (32 bits), Windows Vista : 1 Go ou plus Windows XP : 512 Mo ou plus Vidéos 1 Go ou plus	Mac OS X 10.7 – 10.8 : 2 Go ou plus Mac OS X 10.6 : 1 Go ou plus
Interfaces	USB	
Espace libre sur le disque dur	440 Mo ou plus*2	550 Mo ou plus*2
Écran	Résolution de 1024 x 768 ou supérieure	

Couverture

Remarques préliminaires
et mentions légales

Sommaire :
Procédures de base

Guide
élémentaire

Guide avancé

1 Notions de base
de l'appareil photo

2 Mode Smart
Auto

3 Autres modes
de prise de vue

4 Mode P

5 Mode de
lecture

6 Menu de
réglage

7 Accessoires

8 Annexe

Index



*1 Vous trouverez des informations sur les modèles d'ordinateur compatibles avec Mac OS X 10.8 sur le site Web d'Apple.

*2 Comprend Silverlight 5.1 (max. 100 Mo). En outre, sous Windows XP, Microsoft .NET Framework 3.0 ou une version ultérieure (max. 500 Mo) doit être installée. L'installation peut prendre un certain temps, selon les performances de votre ordinateur.



- Consultez le site Web de Canon pour connaître la dernière configuration système requise, y compris les versions de système d'exploitation prises en charge.

Installation des logiciels

Windows 7 et Mac OS X 10.6 sont utilisés à titre d'illustration.

Ce dont vous aurez besoin :

- Ordinateur
- Câble USB (côté appareil photo : Mini-B)

1 Téléchargez les logiciels.

- Avec un ordinateur connecté à Internet, accédez à <http://www.canon.com/icpd/>.
- Accédez au site de votre pays ou région.
- Téléchargez les logiciels.

2 Démarrez l'installation.

- Ouvrez le fichier téléchargé.
- Cliquez sur [Installation rapide] et suivez les instructions à l'écran pour exécuter le processus d'installation.

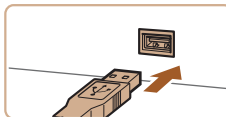
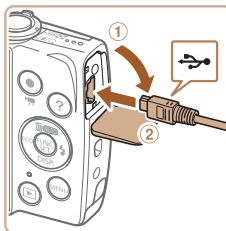

3 Lorsqu'un message vous invitant à raccorder l'appareil photo s'affiche, raccordez-le à l'ordinateur.

- Avec l'appareil photo éteint, ouvrez le couvercle (①). Positionnez la plus petite fiche du câble USB dans le sens illustré, puis insérez-la complètement dans la borne de l'appareil photo (②).

- Insérez la fiche la plus grosse du câble USB dans le port USB de l'ordinateur. Pour en savoir plus sur les connexions USB de l'ordinateur, reportez-vous au mode d'emploi de l'ordinateur.

Couverture

Remarques préliminaires et mentions légales

Sommaire :
Procédures de base

Guide
élémentaire

Guide avancé

1 Notions de base de l'appareil photo

2 Mode Smart Auto

3 Autres modes de prise de vue

4 Mode P

5 Mode de lecture

6 Menu de réglage

7 Accessoires

8 Annexe

Index



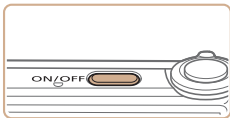

4 Installez les fichiers.

- Mettez l'appareil photo sous tension et suivez les instructions à l'écran pour exécuter le processus d'installation.
- ▶ Une fois la connexion à Internet établie, la mise à jour vers la dernière version des logiciels est effectuée et de nouvelles fonctions sont téléchargées. L'installation peut prendre un certain temps, selon les performances de votre ordinateur et la connexion Internet.
- Cliquez sur [Fin] ou [Redémarrer] sur l'écran après installation.
- Mettez l'appareil photo hors tension et débranchez le câble.



- Vous pouvez effectuer une mise à jour vers la dernière version des logiciels et télécharger de nouvelles fonctions via Internet (certains logiciels sont exclus).
- La première fois que vous raccordez l'appareil photo à l'ordinateur, les pilotes devant être installés, quelques minutes peuvent être nécessaires avant que les images de l'appareil photo ne deviennent accessibles.
- Étant donné que le contenu et les fonctions des logiciels varient selon la modèle d'appareil photo, si vous possédez plusieurs appareils photo, vous devez utiliser chaque appareil photo pour mettre à jour vers la version la plus récente du logiciel.

Sauvegarde des images sur un ordinateur

Windows 7 et Mac OS X 10.6 sont utilisés à titre d'illustration. Pour d'autres fonctions, reportez-vous au système d'aide du logiciel correspondant (certains logiciels sont exclus).



1 Connectez l'appareil photo à l'ordinateur.

- Exécutez l'étape 3 de « Installation des logiciels » (📖23) pour raccorder l'appareil photo à l'ordinateur.

2 Mettez l'appareil photo sous tension pour accéder à CameraWindow.

- Appuyez sur la touche <▶> pour mettre l'appareil photo sous tension.
- Sur un ordinateur Macintosh, CameraWindow s'affiche lorsqu'une connexion est établie entre l'appareil photo et l'ordinateur.
- Pour Windows, suivez les étapes présentées ci-dessous.
- Dans l'écran qui s'affiche, cliquez sur le lien [] pour modifier le programme.
- Choisissez [Télécharge des images de l'appareil photo Canon avec Canon CameraWindow], puis cliquez sur [OK].

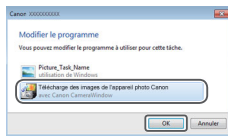

Couverture

Remarques préliminaires et mentions légales

Sommaire : Procédures de base

Guide élémentaire

Guide avancé

1 Notions de base de l'appareil photo

2 Mode Smart Auto

3 Autres modes de prise de vue

4 Mode P

5 Mode de lecture

6 Menu de réglage

7 Accessoires

8 Annexe

Index





CameraWindow

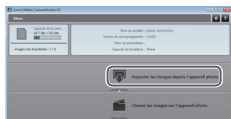

- Double-cliquez sur [].

3 Sauvegardez les images de l'appareil photo sur l'ordinateur.

- Cliquez sur [Importer les images depuis l'appareil photo], puis sur [Importer les images non transférées].
- ▶ Les images sont maintenant sauvegardées dans le dossier Images de l'ordinateur, dans des dossiers distincts nommés par date.
- Une fois les images sauvegardées, fermez CameraWindow, appuyez sur la touche <▶> pour mettre l'appareil photo hors tension, puis débranchez le câble.
- Pour des instructions sur l'affichage des images sur un ordinateur, reportez-vous au *Guide d'utilisation des logiciels* ( 22).



- Sous Windows 7, si l'écran de l'étape 2 ne s'affiche pas, cliquez sur l'icône [] sur la barre des tâches.
- Pour lancer CameraWindow sous Windows Vista ou XP, cliquez sur [Télécharge des images de l'appareil photo Canon avec CameraWindow] sur l'écran affiché lorsque vous mettez l'appareil photo sous tension à l'étape 2. Si CameraWindow ne s'affiche pas, cliquez sur le menu [Démarrer] et choisissez [Tous les programmes] ▶ [Canon Utilities] ▶ [CameraWindow] ▶ [CameraWindow].
- Sur un ordinateur Macintosh, si CameraWindow ne s'affiche pas après l'étape 2, cliquez sur l'icône [CameraWindow] du Dock (la barre en bas du bureau).
- Bien que vous puissiez sauvegarder les images sur un ordinateur en connectant simplement votre appareil photo à l'ordinateur sans utiliser les logiciels, les limitations suivantes s'appliquent.
 - Une fois l'appareil photo connecté à l'ordinateur, vous devrez peut-être patienter quelques minutes avant que les images de l'appareil photo soient accessibles.
 - Il est possible que les images prises en orientation verticale soient sauvegardées en orientation horizontale.
 - Les réglages de protection des images peuvent être effacés des images sauvegardées sur un ordinateur.
 - Des problèmes peuvent surgir lorsque vous sauvegardez des images ou des informations sur les images, selon la version du système d'exploitation, les logiciels utilisés ou les tailles de fichier d'images.
 - Certaines fonctions offertes par le logiciel peuvent ne pas être disponibles, l'édition vidéo par exemple.

Couverture

Remarques préliminaires et mentions légales

Sommaire : Procédures de base

Guide élémentaire

Guide avancé

1 Notions de base de l'appareil photo

2 Mode Smart Auto

3 Autres modes de prise de vue

4 Mode P

5 Mode de lecture

6 Menu de réglage

7 Accessoires

8 Annexe

Index



Cartographie du système

A2600

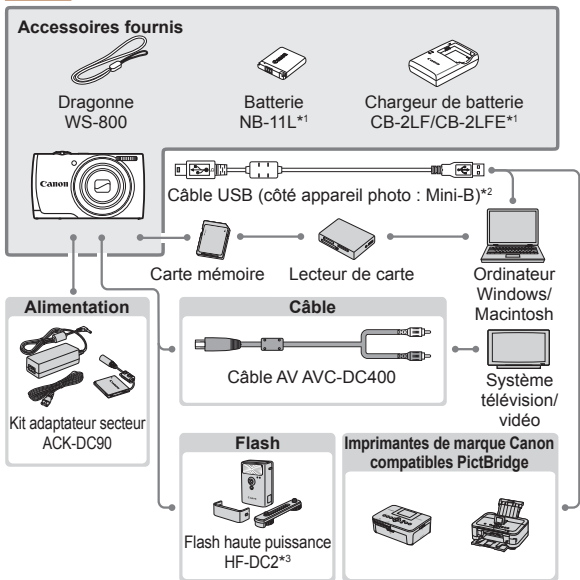

*1 Également disponible séparément.

*2 Un accessoire Canon d'origine est également disponible (Câble d'interface IFC-400PCU).

*3 Flash haute puissance HF-DC1 également pris en charge.

*4 Nécessite l'adaptateur secteur DR-DC10.

A1400

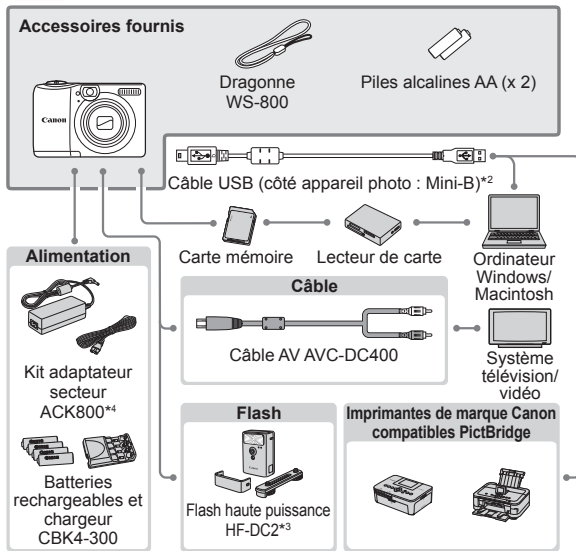

L'utilisation d'accessoires Canon d'origine est recommandée.

Cet appareil photo numérique est conçu pour offrir des performances optimales avec des accessoires Canon d'origine.

Canon décline toute responsabilité en cas de dommage subi par ce produit et/ou d'accidents (incendie, etc.) causés par le dysfonctionnement d'un accessoire d'une marque autre que Canon (fuite et/ou explosion de la batterie, par exemple). Veuillez noter que cette garantie ne s'applique pas aux réparations découlant du dysfonctionnement d'un accessoire d'une marque autre que Canon, même si vous demandez que ces réparations soient effectuées à votre charge.

Veuillez noter que la disponibilité varie selon la région et que certains accessoires peuvent ne plus être disponibles.

Couverture

Remarques préliminaires et mentions légales

Sommaire : Procédures de base

Guide élémentaire

Guide avancé

1 Notions de base de l'appareil photo

2 Mode Smart Auto

3 Autres modes de prise de vue

4 Mode P

5 Mode de lecture

6 Menu de réglage

7 Accessoires

8 Annexe

Index





Guide avancé

1

Notions de base de l'appareil photo

Guide pratique présentant d'autres notions de base de l'appareil photo et décrivant les options de prise de vue et de lecture

Marche/Arrêt.....	28	Menu FUNC.....	31
Déclencheur.....	29	Menu MENU.....	32
Viseur optique.....	30	Affichage de l'indicateur.....	33
Options d'affichage de la prise de vue.....	30		

Couverture

Remarques préliminaires et mentions légales

Sommaire : Procédures de base

Guide élémentaire

Guide avancé

1 Notions de base de l'appareil photo

2 Mode Smart Auto

3 Autres modes de prise de vue

4 Mode P

5 Mode de lecture

6 Menu de réglage

7 Accessoires

8 Annexe

Index



Marche/Arrêt

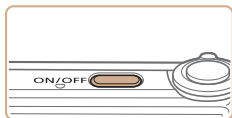

Mode de prise de vue

- Appuyez sur la touche ON/OFF pour mettre l'appareil photo sous tension et vous préparer à la prise de vue.
- Pour mettre l'appareil photo hors tension, appuyez à nouveau sur la touche ON/OFF.

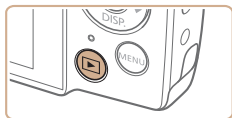

Mode de lecture

- Appuyez sur la touche <▶> pour mettre l'appareil photo sous tension et voir vos images.
- Pour mettre l'appareil photo hors tension, appuyez à nouveau sur la touche <▶>.



- Pour passer au mode de lecture depuis le mode de prise de vue, appuyez sur la touche <▶>.
- Pour passer au mode de prise de vue depuis le mode de lecture, appuyez sur le déclencheur à mi-course (📖29).
- L'objectif se rétracte au bout d'une minute environ une fois que l'appareil photo est en mode de lecture. Vous pouvez mettre l'appareil photo hors tension lorsque l'objectif est rétracté en appuyant sur la touche <▶>.

Fonctions Mode éco (Extinction auto)

Pour économiser les batteries/les piles, l'appareil photo désactive automatiquement l'écran (Affichage OFF), puis s'éteint après une certaine période d'inactivité.

Mode éco en mode de prise de vue

L'écran s'éteint automatiquement au bout d'une minute environ d'inactivité. Environ deux minutes après, l'objectif se rétracte et l'appareil photo s'éteint. Pour activer l'écran et vous préparer à la prise de vue lorsque l'écran est éteint, mais que l'objectif est sorti, appuyez sur le déclencheur à mi-course (📖29).

Mode éco en mode de lecture

L'appareil photo s'éteint automatiquement au bout de cinq minutes environ d'inactivité.



- Vous pouvez désactiver Extinction auto et ajuster le délai d'Affichage OFF, si vous préférez (📖88).
- Le Mode éco n'est pas activé lorsque l'appareil photo est raccordé à un ordinateur (📖24).

Couverture

Remarques préliminaires
et mentions légales

Sommaire :
Procédures de base

Guide
élémentaire

Guide avancé

1 Notions de base
de l'appareil photo

2 Mode Smart
Auto

3 Autres modes
de prise de vue

4 Mode P

5 Mode de
lecture

6 Menu de
réglage

7 Accessoires

8 Annexe

Index



Déclencheur

Pour garantir la netteté de vos photos, commencez toujours par maintenir enfoncé le déclencheur à mi-course, puis une fois la mise au point sur le sujet effectuée, enfoncez à fond le déclencheur pour prendre la photo. Dans ce manuel, les opérations du déclencheur sont décrites avec les expressions « appuyer sur le déclencheur à *mi-course* ou à *fond* ».

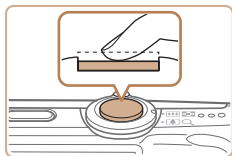

1 Appuyez à mi-course. (Appuyez légèrement pour faire la mise au point.)

- Appuyez sur le déclencheur à mi-course. L'appareil photo émet deux bips et les zones AF s'affichent autour de la zone d'image mise au point.

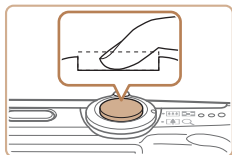

2 Appuyez à fond. (À partir de la position à mi-course, appuyez complètement pour photographier.)

- ▶ L'appareil photo prend la photo au moment où le son du déclencheur est émis.
- Maintenez l'appareil photo immobile jusqu'à ce que le son du déclencheur cesse.



- Les images peuvent ne pas être nettes si vous photographiez sans appuyer d'abord sur le déclencheur à mi-course.
- La durée du son du déclencheur dépend du temps requis pour la photo. Elle peut être plus longue dans certaines scènes de prise de vue et les images seront floues si vous bougez l'appareil photo (ou si le sujet bouge) avant que le son du déclencheur cesse.

Couverture

Remarques préliminaires
et mentions légales

Sommaire :
Procédures de base

Guide
élémentaire

Guide avancé

1 Notions de base
de l'appareil photo

2 Mode Smart
Auto

3 Autres modes
de prise de vue

4 Mode P

5 Mode de
lecture

6 Menu de
réglage

7 Accessoires

8 Annexe

Index



Viseur optique

Pour économiser les piles lors de la prise de vue, vous pouvez utiliser le viseur optique au lieu de l'écran. Prenez la photo de la même façon que lorsque vous utilisez l'écran.



Désactivez l'écran.

- Appuyez sur la touche <▼> pour désactiver l'écran (📖30).



- La zone visible dans le viseur optique peut différer légèrement de la zone d'image sur vos photos.



- L'objectif peut être partiellement visible à travers le viseur optique avec certaines positions de zoom.
- Même si l'appareil photo fait automatiquement la mise au point sur les sujets, la détection de visage et la mise au point ne sont pas possibles.

Options d'affichage de la prise de vue

Appuyez sur la touche <▼> pour voir d'autres informations à l'écran ou pour masquer les informations. Pour en savoir plus sur les informations affichées, voir « Informations à l'écran » (📖114).

A2600



Les informations sont affichées

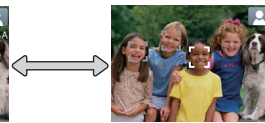

Les informations ne sont pas affichées

A1400



Affichage 1



Affichage 2



Affichage éteint



A1400

- Même si l'écran est éteint, il s'allume lorsque vous commencez à filmer une vidéo.

Couverture

Remarques préliminaires
et mentions légalesSommaire :
Procédures de baseGuide
élémentaire

Guide avancé

1 Notions de base
de l'appareil photo2 Mode Smart
Auto3 Autres modes
de prise de vue

4 Mode P

5 Mode de
lecture6 Menu de
réglage

7 Accessoires

8 Annexe

Index





- La luminosité de l'écran est automatiquement augmentée par la fonction d'affichage nocturne lorsque vous photographiez sous un faible éclairage, facilitant ainsi la vérification du cadrage des photos. Cependant, la luminosité de l'image à l'écran peut ne pas correspondre à celle de vos photos. Veuillez noter que les déformations de l'image à l'écran ou le mouvement saccadé du sujet n'affecteront pas les images enregistrées.
- Pour les options d'affichage de lecture, voir « Changement de mode d'affichage » (p. 73).

Menu FUNC.

Configurez les fonctions couramment utilisées via le menu FUNC. comme suit.

Veuillez noter que les éléments de menu et les options varient en fonction du mode de prise de vue (p. 117 – 118) ou de lecture (p. 121).



Options
Éléments de menu

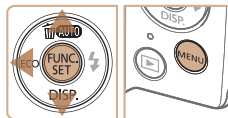

1 Accédez au menu FUNC.

- Appuyez sur la touche <FUNC.SET>.

2 Choisissez un élément du menu.

- Appuyez sur les touches <▲><▼> pour choisir un élément de menu, puis sur la touche <FUNC.SET> ou <▶>.
- Dans certains éléments de menu, les fonctions peuvent être spécifiées simplement en appuyant sur la touche <FUNC.SET> ou <▶>, ou un autre écran s'affiche pour configurer la fonction.

3 Choisissez une option.

- Appuyez sur les touches <▲><▼> pour choisir une option.
- Les options étiquetées avec une icône [MENU] peuvent être configurées en appuyant sur la touche <MENU>.
- Pour revenir aux éléments de menu, appuyez sur la touche <◀>.

Couverture

Remarques préliminaires
et mentions légales

Sommaire :
Procédures de base

Guide
élémentaire

Guide avancé

1 Notions de base
de l'appareil photo

2 Mode Smart
Auto

3 Autres modes
de prise de vue

4 Mode P

5 Mode de
lecture

6 Menu de
réglage

7 Accessoires

8 Annexe

Index





4 Finalisez le processus de réglage.

- Appuyez sur la touche <FUNC. SET>.
- ▶ L'écran antérieur à votre appui sur la touche <FUNC. SET> à l'étape 1 s'affiche à nouveau, indiquant l'option que vous avez configurée.



- Pour annuler tout changement de réglage accidentel, vous pouvez rétablir les réglages par défaut de l'appareil photo (📖90).

Menu MENU

Configurez un éventail de fonctions de l'appareil photo par le biais d'autres menus comme suit. Les éléments de menu sont regroupés par objectifs sur les onglets, tels que la prise de vue [📷], la lecture [▶], etc. Veuillez noter que les réglages disponibles dépendent du mode de prise de vue ou de lecture sélectionné (📖119 – 121).

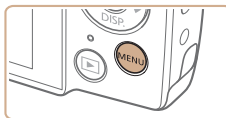

1 Accédez au menu.

- Appuyez sur la touche <MENU>.



2 Choisissez un onglet.

- Déplacez la commande de zoom pour choisir un onglet.
- Après avoir appuyé sur les touches <▲><▼> pour choisir au départ un onglet, vous pouvez passer d'un onglet à un autre en appuyant sur les touches <◀><▶>.

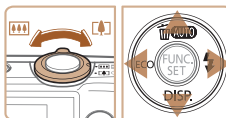

Couverture

Remarques préliminaires et mentions légales

Sommaire :
Procédures de base

Guide
élémentaire

Guide avancé

1 Notions de base de l'appareil photo

2 Mode Smart Auto

3 Autres modes de prise de vue

4 Mode P

5 Mode de lecture

6 Menu de réglage

7 Accessoires

8 Annexe

Index



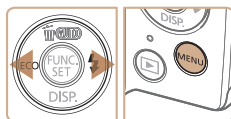
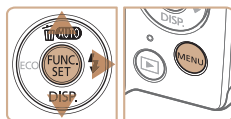

3 Choisissez un réglage.

- Appuyez sur les touches <▲><▼> pour choisir un réglage.
- Pour choisir des réglages dont les options ne sont pas affichées, appuyez d'abord sur la touche <PINK SET> ou <▶> pour changer d'écran, puis appuyez sur les touches <▲><▼> pour sélectionner le réglage.
- Pour revenir à l'écran précédent, appuyez sur la touche <MENU>.

4 Choisissez une option.

- Appuyez sur les touches <◀><▶> pour choisir une option.

5 Finalisez le processus de réglage.

- Appuyez sur la touche <MENU> pour revenir à l'écran affiché avant votre appui sur la touche <MENU> à l'étape 1.



- Pour annuler tout changement de réglage accidentel, vous pouvez rétablir les réglages par défaut de l'appareil photo (📖90).

Affichage de l'indicateur

L'indicateur situé au dos de l'appareil photo (📖4) s'allume ou clignote selon l'état de celui-ci.

A2600		
Couleur	État de l'indicateur	État de l'appareil photo
Vert	Allumé	Lors de la connexion à un ordinateur (📖24), ou affichage éteint (📖28, 45, 67, 88)
	Clignotant	Démarrage, enregistrement/lecture/transmission des images ou prises d'expositions longues (📖56)
A1400		
Couleur	État de l'indicateur	État de l'appareil photo
Vert	Allumé	Affichage éteint (📖28, 45, 67, 88), ou lors de la connexion à un ordinateur (📖24)
	Clignotant	Démarrage, enregistrement/lecture/transmission des images, prises d'expositions longues (📖56), avertissement de distance (📖110), ou mise au point impossible (lorsque le flash est désactivé) (📖110)
Orange	Allumé	Prêt à photographier (lorsque le flash est activé)
	Clignotant	Avertissement de distance (📖110) ou mise au point impossible (lorsque le flash est activé) (📖110)

Couverture

Remarques préliminaires et mentions légales

Sommaire :
Procédures de base

Guide élémentaire

Guide avancé

1 Notions de base de l'appareil photo

2 Mode Smart Auto

3 Autres modes de prise de vue

4 Mode P

5 Mode de lecture

6 Menu de réglage

7 Accessoires

8 Annexe

Index





- Lorsque l'indicateur clignote en vert, ne faites jamais l'une des actions suivantes, sous peine d'altérer les images ou d'endommager l'appareil photo ou la carte mémoire.

- Mettre l'appareil photo hors tension
- Secouer ou agiter l'appareil photo

A2600

- Ouvrir le couvercle du logement de la batterie et de la carte mémoire

A1400

- Ouvrir le couvercle du logement des piles et de la carte mémoire

Couverture

Remarques préliminaires
et mentions légales

Sommaire :
Procédures de base

Guide
élémentaire

Guide avancé

1 Notions de base
de l'appareil photo

2 Mode Smart
Auto

3 Autres modes
de prise de vue

4 Mode P

5 Mode de
lecture

6 Menu de
réglage

7 Accessoires

8 Annexe

Index





2

Mode Smart Auto

Mode pratique pour des photos et des vidéos faciles avec un plus grand contrôle de la prise de vue

Prise de vue (Smart Auto)	36	Fonctions de prise de vue pratiques.....	48
Fonctions courantes et pratiques.....	41	Personnalisation du fonctionnement de l'appareil photo.....	48
Fonctionnalités de personnalisation des images	46		

Couverture

Remarques préliminaires et mentions légales

Sommaire : Procédures de base

Guide élémentaire

Guide avancé

1 Notions de base de l'appareil photo

2 Mode Smart Auto

3 Autres modes de prise de vue

4 Mode P

5 Mode de lecture

6 Menu de réglage

7 Accessoires

8 Annexe

Index



Prise de vue (Smart Auto)

Pour la sélection entièrement automatique de réglages optimaux pour des scènes données, laissez simplement l'appareil photo déterminer le sujet et les conditions de prise de vue.

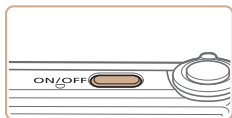

1 Mettez l'appareil photo sous tension.

- Appuyez sur la touche ON/OFF.
- ▶ L'écran de démarrage s'affiche.



2 Activez le mode [AUTO].

- Appuyez à plusieurs reprises sur la touche <▲> jusqu'à ce que [AUTO] s'affiche.
- Pointez l'appareil photo sur le sujet. Lorsque l'appareil photo détermine la scène, un léger clic est émis.
- ▶ Une icône de scène s'affiche dans le coin supérieur droit de l'écran (📖 39, 40).
- ▶ Les cadres affichés autour des sujets détectés indiquent qu'ils sont mis au point.

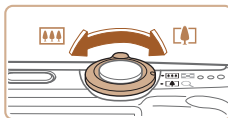

Barre de zoom

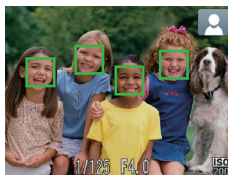
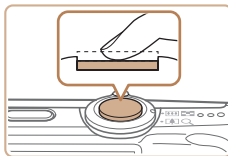

3 Composez la vue.

- Pour faire un zoom avant et agrandir le sujet, déplacez la commande de zoom en direction de <◀|▶> (téléobjectif) et pour faire un zoom arrière, déplacez-la en direction de <◀|▶> (grand angle). (Une barre de zoom indiquant la position du zoom s'affiche.)

4 Photographiez ou filmez.

Prise de photos

① Faites la mise au point.

- Appuyez sur le déclencheur à mi-course. L'appareil photo émet deux bips après la mise au point et les zones AF s'affichent pour indiquer les zones d'image mises au point.
- ▶ Plusieurs zones AF s'affichent si plusieurs zones d'image sont mises au point.

Couverture

Remarques préliminaires
et mentions légalesSommaire :
Procédures de baseGuide
élémentaire

Guide avancé

1 Notions de base
de l'appareil photo2 Mode Smart
Auto3 Autres modes
de prise de vue

4 Mode P

5 Mode de
lecture6 Menu de
réglage

7 Accessoires

8 Annexe

Index



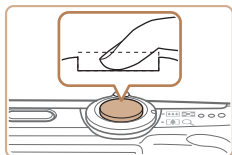

② Prenez la photo.

- Appuyez sur le déclencheur à fond.
- ▶ Au moment de la prise de vue, le son du déclencheur est émis, et dans de faibles conditions d'éclairage, le flash se déclenche automatiquement.
- Maintenez l'appareil photo immobile jusqu'à ce que le son du déclencheur cesse.
- ▶ Votre photo ne s'affiche que lorsque l'appareil photo est de nouveau prêt à photographier.

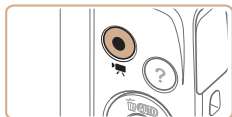

Temps écoulé



Réalisation de vidéos

① Commencez à filmer.

- Appuyez sur la touche vidéo. L'appareil photo émet un bip lorsque l'enregistrement débute, et [●ENR] s'affiche avec le temps écoulé.
- ▶ Des bandes noires affichées en haut et en bas de l'écran indiquent les zones d'image non enregistrées.

A2600

- ▶ Les cadres affichés autour des visages détectés indiquent qu'ils sont mis au point.
- Dès que l'enregistrement commence, retirez le doigt de la touche vidéo.

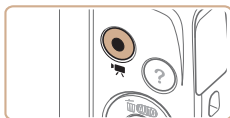
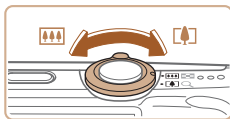

② Redimensionnez le sujet et recadrez la scène au besoin.

- Pour redimensionner le sujet, répétez les opérations de l'étape 3 (📖36). Veuillez noter toutefois que le bruit de fonctionnement de l'appareil photo sera enregistré.

A2600

Veuillez noter que les vidéos filmées aux facteurs de zoom indiqués en bleu sembleront granuleuses.

A1400

Veuillez noter que le facteur de zoom est indiqué en bleu et que les vidéos sembleront granuleuses.

- Lorsque vous recadrez les scènes, la mise au point, la luminosité et les couleurs sont automatiquement ajustées.

③ Terminez la prise de vue.

- Appuyez à nouveau sur la touche vidéo pour arrêter l'enregistrement. L'appareil photo émet deux bips lorsque l'enregistrement s'arrête.
- ▶ L'enregistrement s'arrête automatiquement lorsque la carte mémoire est pleine.

Couverture

Remarques préliminaires et mentions légales

Sommaire : Procédures de base

Guide élémentaire

Guide avancé

1 Notions de base de l'appareil photo

2 Mode Smart Auto

3 Autres modes de prise de vue

4 Mode P

5 Mode de lecture

6 Menu de réglage

7 Accessoires

8 Annexe

Index



Photos/Vidéos



- Si l'appareil photo est sous tension alors que la touche <▼> est maintenue enfoncée, il n'émettra plus aucun son. Pour réactiver les sons, appuyez sur la touche <MENU> et choisissez [Muet] sur l'onglet [FF], puis appuyez sur les touches <◀><▶> pour choisir [Arrêt].

A1400

- Pour activer l'écran alors que l'appareil photo est sous tension, mais que l'écran est éteint, appuyez sur la touche <▼>.

Photos



- Une icône [📷] clignotante vous avertit que les images seront plus susceptibles d'être floues en raison du bougé de l'appareil photo. Le cas échéant, montez l'appareil photo sur un trépied ou prenez d'autres mesures pour le stabiliser.
- Si vos photos sont sombres malgré le déclenchement du flash, rapprochez-vous du sujet. Pour en savoir plus sur la portée du flash, voir « Portée du flash » (📖124).
- Il se peut que le sujet soit trop près si l'appareil photo émet seulement un bip lorsque vous appuyez sur le déclencheur à mi-course. Pour en savoir plus sur la plage de mise au point (plage de prise de vue), voir « Plage de prise de vue » (📖124).
- Pour réduire les yeux rouges et faciliter la mise au point, il arrive que la lampe s'allume lors de la prise de vue dans de faibles conditions d'éclairage.



A2600

- L'apparition d'une icône [📷] clignotante lorsque vous essayez de photographier indique que la prise de vue n'est pas possible tant que le flash n'est pas rechargé. La prise de vue pouvant reprendre dès que le flash est prêt, appuyez sur le déclencheur à fond et patientez ou bien relâchez-le et appuyez à nouveau dessus.

A1400

- L'apparition d'une icône [📷] clignotante accompagnée du message [Charge du flash] lorsque vous essayez de photographier indique que la prise de vue n'est pas possible tant que le flash n'est pas rechargé. La prise de vue pouvant reprendre dès que le flash est prêt, appuyez sur le déclencheur à fond et patientez ou bien relâchez-le et appuyez à nouveau dessus.



- Vous pouvez modifier la durée d'affichage des images après la prise (📖69).

Couverture

Remarques préliminaires
et mentions légales

Sommaire :
Procédés de base

Guide
élémentaire

Guide avancé

1 Notions de base
de l'appareil photo

2 Mode Smart
Auto

3 Autres modes
de prise de vue

4 Mode P

5 Mode de
lecture

6 Menu de
réglage

7 Accessoires

8 Annexe

Index



Vidéos



- L'appareil photo peut chauffer pendant l'enregistrement répété de vidéos sur une période prolongée. Ceci n'est pas le signe d'une défaillance.

A2600

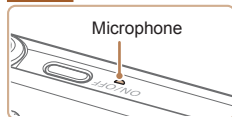

- Éloignez les doigts du microphone pendant l'enregistrement vidéo. Si vous obstruez le microphone, vous risquez d'empêcher l'enregistrement du son ou le son enregistré risque d'être assourdi.

A1400



- Évitez de toucher les commandes de l'appareil photo autres que la touche vidéo lorsque vous filmez des vidéos, car les sons émis par l'appareil photo seront enregistrés.



- L'enregistrement audio est en mono.

A2600

Photos

Vidéos

Icônes de scène

En mode [AUTO], les scènes de prise de vue déterminées par l'appareil photo sont indiquées par l'icône affichée et les réglages correspondants sont automatiquement sélectionnés pour une mise au point, une luminosité du sujet et des couleurs optimales.

Sujet	Personnes		Autres sujets		Couleur d'arrière-plan de l'icône	
	En mouvement*1	Ombres sur le visage*1	En mouvement*1	De près		
Arrière-plan						
Lumineux				AUTO		Gris
Contre-jour			-			
Avec un ciel bleu				AUTO		Bleu clair
Contre-jour			-			
Coucher de soleil		-			-	Orange
Faisceaux lumineux						Bleu foncé
Sombre				AUTO		
Trépied utilisé	*2	-		*2	-	

*1 Ne s'affiche pas pour les vidéos.

*2 S'affiche dans les scènes sombres lorsque l'appareil photo est stabilisé, comme lorsqu'il est monté sur un trépied.



- Essayez de photographier ou filmer en mode <P> (57) si l'icône de scène ne correspond pas aux conditions de prise de vue réelles ou s'il n'est pas possible de photographier ou filmer avec l'effet, les couleurs ou la luminosité escomptés.

Couverture

Remarques préliminaires et mentions légales

Sommaire : Procédures de base

Guide élémentaire

Guide avancé

1 Notions de base de l'appareil photo

2 Mode Smart Auto

3 Autres modes de prise de vue

4 Mode P

5 Mode de lecture

6 Menu de réglage

7 Accessoires

8 Annexe

Index



Icônes de scène

En mode [AUTO], les scènes de prise de vue déterminées par l'appareil photo sont indiquées par l'icône affichée et les réglages correspondants sont automatiquement sélectionnés pour une mise au point, une luminosité du sujet et des couleurs optimales.

Sujet	Personnes			Autres sujets			Couleur d'arrière-plan de l'icône
	En mouvement	Ombres sur le visage	En mouvement	De près			
Arrière-plan Lumineux				AUTO			Gris
Contre-jour			-				
Avec un ciel bleu				AUTO			Bleu clair
Contre-jour			-				
Coucher de soleil	-				-		Orange
Faisceaux lumineux							Bleu foncé
Sombre				AUTO			
Trépied utilisé		-			-		

* S'affiche dans les scènes sombres lorsque l'appareil photo est stabilisé, comme lorsqu'il est monté sur un trépied.

- ! Essayez de photographier en mode <P> (📖57) si l'icône de scène ne correspond pas aux conditions de prise de vue réelles ou s'il n'est pas possible de photographier avec l'effet, les couleurs ou la luminosité escomptés.

Cadres à l'écran

En mode [AUTO], différents cadres s'affichent une fois que l'appareil photo détecte les sujets sur lesquels vous le dirigez.

- Un cadre blanc s'affiche autour du sujet (ou le visage d'une personne) que l'appareil photo a déterminé comme le sujet principal et des cadres gris s'affichent autour des autres visages détectés. Les cadres suivent les sujets en mouvement dans une certaine plage pour maintenir la mise au point.
- Toutefois, si l'appareil photo détecte un mouvement du sujet, seul le cadre blanc reste à l'écran.
- Lorsque vous appuyez sur le déclencheur à mi-course et que l'appareil photo détecte un mouvement du sujet, un cadre bleu s'affiche et la mise au point et la luminosité de l'image sont continuellement ajustées (AF servo).

- ! Essayez d'utiliser le mode <P> (📖57) si aucun cadre ne s'affiche, si les cadres ne s'affichent pas autour des sujets désirés ou si les cadres s'affichent sur l'arrière-plan ou sur des zones semblables.



Fonctions courantes et pratiques

Photos

Vidéos

Zoom avant rapproché sur des sujets (Zoom numérique)

Lorsque des sujets éloignés sont trop loin pour être agrandis avec le zoom optique, utilisez le zoom numérique pour obtenir des agrandissements d'environ 20x.

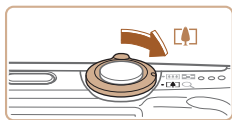

1 Déplacez la commande de zoom vers <[Z]>.

- Maintenez la commande jusqu'à ce que le zoom s'arrête.
- ▶ Le zoom s'arrête au facteur de zoom le plus grand possible (avant que l'image ne devienne visiblement granuleuse), lequel est ensuite indiqué à l'écran.

2 Déplacez à nouveau la commande de zoom vers <[Z]>.

- ▶ L'appareil photo fait un zoom avant encore plus proche sur le sujet.



- Si vous déplacez la commande de zoom, la barre de zoom s'affiche (indiquant la position du zoom). La couleur de la barre de zoom change selon la plage du zoom.
 - Plage blanche : plage de zoom optique où l'image n'apparaît pas granuleuse.
 - Plage jaune : plage de zoom numérique où l'image n'est pas manifestement granuleuse (ZoomPlus).
 - Plage bleue : plage de zoom numérique où l'image apparaît granuleuse.Étant donné que la plage bleue n'est pas disponible avec certains réglages de résolution (46), le facteur de zoom maximum peut être obtenu en suivant l'étape 1.



- La distance focale lorsque les zooms optique et numérique sont combinés est la suivante (équivalente au format 24 x 36 mm).
28 – 560 mm (28 – 140 mm avec le zoom optique seulement)

Couverture

Remarques préliminaires et mentions légales

Sommaire : Procédures de base

Guide élémentaire

Guide avancé

1 Notions de base de l'appareil photo

2 Mode Smart Auto

3 Autres modes de prise de vue

4 Mode P

5 Mode de lecture

6 Menu de réglage

7 Accessoires

8 Annexe

Index







Utilisation du retardateur

Le retardateur vous permet d'apparaître dans les photos de groupe ou d'autres photos programmées. L'appareil photo se déclenchera environ 10 secondes après que vous appuyez sur le déclencheur.



1 Configurez le réglage.

- Appuyez sur la touche , choisissez  dans le menu, puis choisissez l'option  ( 31).
- ▶ Une fois le réglage terminé,  s'affiche.

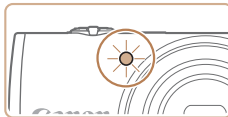
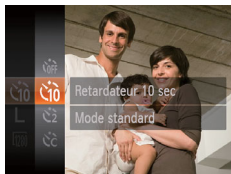

2 Photographiez ou filmez.

- Pour les photos : appuyez sur le déclencheur à mi-course pour effectuer la mise au point sur le sujet, puis enfoncez-le à fond.
- Pour les vidéos : appuyez sur la touche vidéo.
- ▶ Lorsque vous déclenchez le retardateur, la lampe clignote et l'appareil photo émet un son de retardateur.
- ▶ Deux secondes avant la prise de vue, le clignotement et le son s'accroissent. (La lampe reste allumée si le flash se déclenche.)
- Pour annuler la prise de vue après avoir déclenché le retardateur, appuyez sur la touche **<MENU>**.
- Pour restaurer le réglage d'origine, choisissez  à l'étape 1.

Couverture

Remarques préliminaires
et mentions légalesSommaire :
Procédures de baseGuide
élémentaire

Guide avancé

1 Notions de base
de l'appareil photo2 Mode Smart
Auto3 Autres modes
de prise de vue

4 Mode P

5 Mode de
lecture6 Menu de
réglage

7 Accessoires

8 Annexe

Index



Utilisation du retardateur pour éviter l'effet de bougé de l'appareil photo

Cette option retarde le déclenchement de l'obturateur de deux secondes environ une fois que vous aurez appuyé sur le déclencheur. Si l'appareil photo n'est pas stable pendant que vous appuyez sur le déclencheur, cela n'aura pas d'incidence sur votre prise de vue.



Configurez le réglage.

- Exécutez l'étape 1 de « Utilisation du retardateur » (📖42) et choisissez [⏸].
- ▶ Une fois le réglage terminé, [⏸] s'affiche.
- Exécutez l'étape 2 de « Utilisation du retardateur » (📖42) pour photographier ou filmer.

Personnalisation du retardateur

Vous pouvez définir le délai (0 à 30 secondes) et le nombre de prises de vue (1 à 10).



1 Choisissez [⏸].

- En exécutant l'étape 1 de « Utilisation du retardateur » (📖42), choisissez [⏸], puis appuyez sur la touche <MENU>.

2 Configurez le réglage.

- Appuyez sur les touches <▲><▼> pour choisir [Intervalle] ou [Nb de vues].
- Appuyez sur les touches <◀><▶> pour choisir une valeur, puis sur la touche <FUNC. SET>.
- ▶ Une fois le réglage terminé, [⏸] s'affiche.
- Exécutez l'étape 2 de « Utilisation du retardateur » (📖42) pour photographier ou filmer.



- Pour les vidéos filmées au moyen du retardateur, [Intervalle] représente le délai avant le début de l'enregistrement, mais le réglage [Nb de vues] reste sans effet.





- Lorsque vous spécifiez plusieurs prises, la luminosité de l'image et la balance des blancs sont déterminées par la première prise. Un intervalle de temps plus long est nécessaire entre les prises lorsque le flash se déclenche ou lorsque vous avez spécifié plusieurs prises. La prise de vue s'arrête automatiquement lorsque la carte mémoire est pleine.
- Si vous spécifiez un délai supérieur à deux secondes, deux secondes avant la prise, le clignotement de la lampe et le son du retardateur s'accroissent. (La lampe reste allumée si le flash se déclenche.)

Désactivation du flash

Préparez l'appareil photo pour photographier sans le flash, comme suit.



Configurez le réglage.

- Pour désactiver le flash, appuyez à plusieurs reprises sur la touche <▶> jusqu'à ce que [OFF] s'affiche.
- Pour activer le flash, appuyez à nouveau sur la touche <▶>. ([FLASH] s'affiche.) Le flash se déclenche automatiquement si la luminosité est trop faible.



- Si un icône [OFF] clignotante s'affiche lorsque vous appuyez sur le déclencheur à mi-course dans de faibles conditions d'éclairage, montez l'appareil photo sur un trépied ou prenez d'autres mesures pour le stabiliser.



Ajout d'un cachet date

L'appareil photo peut ajouter la date de prise de vue aux images dans le coin inférieur droit.

Veillez noter, toutefois, que les cachets date ne pouvant être modifiés ou retirés, mieux vaut vérifier au préalable que la date et l'heure sont correctes (📖16).

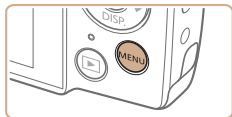

1 Configurez le réglage.

- Appuyez sur la touche <MENU>, choisissez [Cachet date] sur l'onglet [📷], puis choisissez l'option désirée (📖32).
- ▶ Une fois le réglage terminé, [📷] s'affiche.

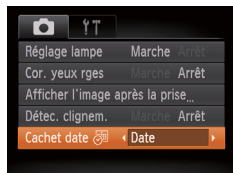

2 Prenez la photo.

- ▶ L'appareil photo ajoute la date ou l'heure de la prise de vue aux photos que vous prenez dans le coin inférieur droit des images.
- Pour rétablir le réglage d'origine, choisissez [Arrêt] à l'étape 1.



- ! Les cachets date ne peuvent pas être modifiés ou retirés.



- Les photos prises sans avoir ajouté un cachet date peuvent être imprimées avec un cachet date comme suit. Toutefois, si vous ajoutez de cette façon un cachet date aux images qui en comportent déjà un, celui-ci risque d'être imprimé deux fois.
 - Imprimez à l'aide des fonctions de l'imprimante (📖98).
 - Utilisez les réglages d'impression DPOF (📖102) de l'appareil photo pour imprimer.
 - Utilisez les logiciels téléchargés depuis le site Web de Canon pour imprimer. Pour en savoir plus, reportez-vous au *Guide d'utilisation des logiciels* (📖22).

Utilisation du Mode veille

Cette fonction vous permet d'économiser la batterie/les piles en mode de prise de vue. Lorsque l'appareil photo n'est pas utilisé, l'écran s'assombrit rapidement pour économiser la batterie/les piles.

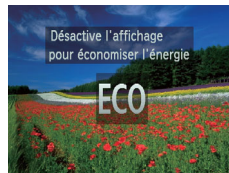

1 Configurez le réglage.

- Appuyez plusieurs fois sur la touche <<> jusqu'à ce que [ECO] s'affiche.
- ▶ L'écran s'assombrit lorsque l'appareil photo n'est pas utilisé pendant environ deux secondes ; puis environ dix secondes après s'être assombri, l'écran s'éteint. L'appareil photo s'éteint après environ trois minutes d'inactivité.
- En appuyant à nouveau sur la touche <<>, [ECO] s'affiche et le Mode veille est désactivé.



2 Photographiez ou filmez.

- Pour activer l'écran et vous préparer à la prise de vue lorsque l'écran est éteint, mais que l'objectif est sorti, appuyez sur le déclencheur à mi-course.

Fonctionnalités de personnalisation des images

Photos

Modification de la résolution de l'image (Taille)

Choisissez parmi 5 niveaux de résolution d'image, comme suit. Pour des indications sur le nombre de photos qu'une carte mémoire peut contenir d'après chaque réglage de résolution, voir « Nombre de prises de vue par carte mémoire » (📖123).

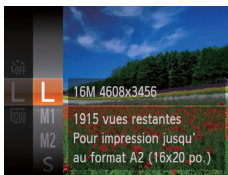
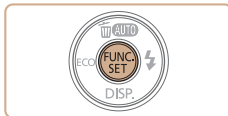

Configurez le réglage.

- Appuyez sur la touche <FUNC.>, choisissez [L] dans le menu et choisissez l'option désirée (📖31).
- ▶ L'option configurée est maintenant affichée.
- Pour rétablir le réglage d'origine, répétez ce processus, mais choisissez [L].

Indications pour choisir la résolution d'après le format de papier

A2 (420 x 594 mm)	L
A3 – A5 (297 x 420 – 148 x 210 mm)	M1
130 x 180 mm Carte postale 90 x 130 mm	M2

- [S] : pour envoyer des images par e-mail.
- [W] : pour les images affichées sur un téléviseur HD grand écran ou un moniteur similaire, sur un écran 16:9.

Couverture

Remarques préliminaires et mentions légales

Sommaire : Procédures de base

Guide élémentaire

Guide avancé

1 Notions de base de l'appareil photo

2 Mode Smart Auto

3 Autres modes de prise de vue

4 Mode P

5 Mode de lecture

6 Menu de réglage

7 Accessoires

8 Annexe

Index



Correction des yeux rouges

Le phénomène des yeux rouges qui se produit lors de la photographie au flash peut être automatiquement corrigé comme suit.

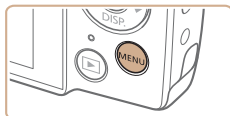

Configurez le réglage.

- Appuyez sur la touche <MENU>, choisissez [Cor. yeux rges] sur l'onglet [📷], puis choisissez [Marche] (📖32).
- ▶ Une fois le réglage terminé, [📷] s'affiche.
- Pour rétablir le réglage d'origine, répétez ce processus, mais choisissez [Arrêt].

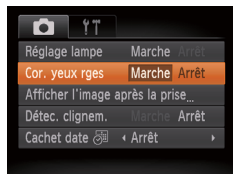

- ! • La correction des yeux rouges peut être appliquée à des zones d'image autres que les yeux (si l'appareil photo interprète un maquillage d'yeux rouges comme des pupilles rouges, par exemple).



- Vous pouvez également corriger les images existantes (📖83).

Modification de la qualité de l'image vidéo

2 réglages de qualité d'image sont disponibles. Pour des indications sur la durée maximale de la vidéo que peut prendre en charge une carte mémoire à chaque niveau de qualité d'image, voir « Durée d'enregistrement par carte mémoire » (📖124).

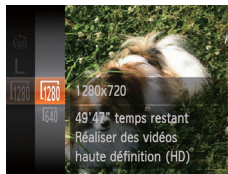

Configurez le réglage.

- Appuyez sur la touche <FUNC SET>, choisissez [1280] dans le menu et choisissez l'option désirée (📖31).
- ▶ L'option configurée est maintenant affichée.
- Pour rétablir le réglage d'origine, répétez ce processus, mais choisissez [1280].

Qualité de l'image	Résolution	Cadence d'enregistrement des images	Détails
1280	1280 x 720	25 images/s	Pour filmer en HD (haute définition)
640	640 x 480	30 images/s	Pour filmer en SD (définition standard)



- En mode [1280], des bandes noires affichées en haut et en bas de l'écran indiquent les zones d'image non enregistrées.



Fonctions de prise de vue pratiques



Photos

Détection des yeux fermés

[>] s'affiche lorsque l'appareil photo détecte que les gens ont peut-être fermé les yeux.





1 Configurez le réglage.

- Appuyez sur la touche <MENU>, choisissez [Détec. clignem.] sur l'onglet [>], puis choisissez [Marche] (32).

2 Prenez la photo.

- ▶ [>] clignote lorsque l'appareil photo détecte une personne dont les yeux sont fermés.
- Pour rétablir le réglage d'origine, choisissez [Arrêt] à l'étape 1.



- Si vous avez spécifié plusieurs prises de vue en mode [>], cette fonction n'est disponible que pour la dernière prise.
- Un cadre s'affiche autour des personnes dont les yeux sont fermés lorsque vous avez sélectionné [2 sec.], [4 sec.], [8 sec.] ou [Maintien] dans [Durée affichage] (69).

Personnalisation du fonctionnement de l'appareil photo

Personnalisez les fonctions de prise de vue sur l'onglet [>] du menu comme suit.

Pour en savoir plus sur les fonctions du menu, voir « Menu MENU » (32).



Photos

Désactivation de la lampe

Vous pouvez désactiver la lampe qui s'allume habituellement pour vous aider à faire la mise au point dans de faibles conditions d'éclairage lorsque vous enfoncez le déclencheur à mi-course, ou qui s'allume pour réduire le phénomène des yeux rouges lors de la prise de vue dans de faibles conditions d'éclairage avec le flash.



Configurez le réglage.

- Appuyez sur la touche <MENU>, choisissez [Réglage lampe] sur l'onglet [>], puis choisissez [Arrêt] (32).
- Pour rétablir le réglage d'origine, répétez ce processus, mais choisissez [Marche].

Couverture

Remarques préliminaires et mentions légales

Sommaire : Procédures de base

Guide élémentaire

Guide avancé

1 Notions de base de l'appareil photo

2 Mode Smart Auto

3 Autres modes de prise de vue

4 Mode P

5 Mode de lecture

6 Menu de réglage

7 Accessoires

8 Annexe

Index





3

Autres modes de prise de vue

Utilisez plus efficacement votre appareil photo dans diverses scènes et améliorez vos prises de vue avec des effets d'image uniques ou des fonctions spéciales

Scènes données	50
Application des effets spéciaux	52
Modes spéciaux destinés à d'autres fins	55

Couverture

Remarques préliminaires
et mentions légales

Sommaire :
Procédures de base

Guide
élémentaire

Guide avancé

1 Notions de base
de l'appareil photo

2 Mode Smart
Auto

3 Autres modes
de prise de vue

4 Mode P

5 Mode de
lecture

6 Menu de
réglage

7 Accessoires

8 Annexe

Index



Scènes données

Choisissez un mode correspondant à la scène de prise de vue, et l'appareil photo configurera automatiquement les réglages pour obtenir des photos optimales.



1 Choisissez un mode de prise de vue.

- Appuyez à plusieurs reprises sur la touche <▲> jusqu'à ce que [LIVE] s'affiche.
- Appuyez sur la touche <FUNC SET>, choisissez [LIVE] dans le menu et choisissez l'option désirée (📖31).

2 Photographiez ou filmez.



Photos

Vidéos

👤 Prise de vue de portraits (Portrait)

- Photographiez ou filmez des personnes avec un effet adouci.



Photos

🌙 Prise de vue sous un faible éclairage (Basse lumière)

- Photographiez avec un bougé d'appareil photo et un flou de sujet minimes même dans de faibles conditions d'éclairage.



Photos

Vidéos

❄️ Prise de vue sur fond de neige (Neige)

- Prise de vue avec des couleurs naturelles et lumineuses des personnes sur fond de neige.



Photos

Vidéos

🎆 Prise de vue de feux d'artifice (Feu d'artifice)

- Prises de vue éclatantes de feux d'artifice.



- En mode [🌙], montez l'appareil photo sur un trépied ou prenez d'autres mesures pour le stabiliser et empêcher le bougé de l'appareil photo.



- La résolution du mode [🌙] est de [M] (2304 x 1728) et ne peut pas être modifiée.

Couverture

Remarques préliminaires et mentions légales

Sommaire : Procédés de base

Guide élémentaire

Guide avancé

1 Notions de base de l'appareil photo

2 Mode Smart Auto

3 Autres modes de prise de vue

4 Mode P

5 Mode de lecture

6 Menu de réglage

7 Accessoires

8 Annexe

Index



Personnalisation de la luminosité/des couleurs (Contrôle de visée directe)

La luminosité ou les couleurs de l'image pendant la prise de vue peuvent être facilement personnalisées comme suit.

1 Activez le mode <LIVE>.

- Exécutez l'étape 1 de « Scènes données » (📖 50) et choisissez [LIVE].

2 Configurez le réglage.

- Appuyez sur la touche <▼> pour accéder à l'écran de réglage. Appuyez sur les touches <▲><▼> pour choisir un élément de réglage, puis appuyez sur les touches <◀><▶> pour ajuster la valeur tout en regardant l'écran.
- Appuyez sur la touche <FUNC/SET>.

3 Photographiez ou filmez.

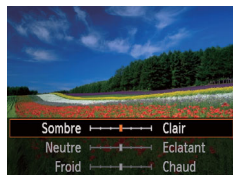

Luminosité	Pour des images plus claires, ajustez le niveau vers la droite et pour des images plus sombres, vers la gauche.
Couleur	Pour des images plus éclatantes, ajustez le niveau vers la droite et pour des images plus douces, vers la gauche.
Ton	Pour une teinte rouge chaude, ajustez le niveau vers la droite et pour une teinte bleue froide, vers la gauche.

Prise de vue avec flou réduit (IS numérique)

Photographiez avec un bougé d'appareil photo et un flou de sujet minimes. Dans les scènes sans individus, les photos prises en continu peuvent être combinées pour réduire le bougé de l'appareil photo et le bruit.

1 Activez le mode <[]>.

- Exécutez l'étape 1 de « Scènes données » (📖 50) et choisissez [(👤)].

2 Prenez la photo.

- Appuyez sur le déclencheur à mi-course. [] s'affiche sur le côté gauche de l'écran dans les scènes sans individus.
- Lorsque [] s'affiche, enfoncez le déclencheur à fond. Les photos sont prises en continu, puis combinées.
- Si l'icône ne s'affiche pas, appuyez sur le déclencheur à fond pour prendre une seule photo.

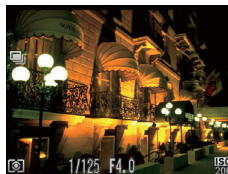

- ⚠ Étant donné que l'appareil photo photographie en continu lorsque [] est affiché, stabilisez-le pendant la prise de vue.
- Dans certaines scènes, les images peuvent ne pas correspondre à ce que vous attendiez.
- Le flash ne se déclenche pas lorsque [] est affiché, même dans des conditions de faible éclairage.
- Dans les scènes avec des personnes, l'appareil photo photographie en continu si vous avez réglé le flash sur [(👤)].



- Lorsque vous utilisez le trépied, utilisez le mode [AUTO] (📖 35).
- La résolution du mode [(👤)] est de [M] (2304 x 1728) et ne peut pas être modifiée.



Application des effets spéciaux

Ajoutez un vaste choix d'effets aux images lors de la prise de vue.

1 Choisissez un mode de prise de vue.

- Exécutez l'étape 1 de « Scènes données » (📖50) pour choisir un mode de prise de vue.

2 Photographiez ou filmez.



Photos

Vidéos

Prise de vue aux couleurs éclatantes (Super éclatant)

- Prises de vue aux couleurs riches et éclatantes.



Photos

Vidéos

Prises de vue postérisées (Effet poster)

- Prises de vue ressemblant à une affiche ou une illustration ancienne.

- ! En modes [👤] et [🎞️], essayez de prendre d'abord des photos tests pour vous assurer d'obtenir les résultats désirés.

Photos

Prise de vue avec un effet d'objectif à très grand angle (Effet très grand angle)

Photographiez avec l'effet de distorsion obtenu avec un objectif à très grand angle.

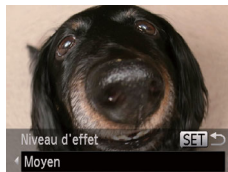

1 Choisissez [👤].

- Exécutez l'étape 1 de « Scènes données » (📖50) et choisissez [👤].

2 Choisissez un niveau d'effet.

- Appuyez sur la touche <▼>, appuyez sur les touches <◀><▶> pour choisir un niveau d'effet et appuyez sur la touche <🔍SET>.

- ▶ Une prévisualisation de votre photo avec l'effet appliqué est affichée.

3 Prenez la photo.

- ! Essayez de prendre d'abord des photos tests pour vous assurer d'obtenir les résultats désirés.

Couverture

Remarques préliminaires et mentions légales

Sommaire : Procédures de base

Guide élémentaire

Guide avancé

1 Notions de base de l'appareil photo

2 Mode Smart Auto

3 Autres modes de prise de vue

4 Mode P

5 Mode de lecture

6 Menu de réglage

7 Accessoires

8 Annexe

Index





Prises de vue ressemblant à des modèles miniatures (Effet miniature)

Créez l'effet d'un modèle miniature, en rendant floues les zones d'image au-dessus et en dessous de la zone sélectionnée.

Vous pouvez également réaliser des vidéos ressemblant à des scènes de modèles miniatures en choisissant la vitesse de lecture avant d'enregistrer la vidéo. Les personnes et les objets dans la scène se déplaceront rapidement pendant la lecture. Veuillez noter que le son n'est pas enregistré.

1 Choisissez [].

- Exécutez l'étape 1 de « Scènes données » ( 50) et choisissez [].
- ▶ Un cadre blanc s'affiche, indiquant la zone d'image qui ne sera pas floue.

2 Choisissez la zone sur laquelle maintenir la mise au point.

- Appuyez sur la touche <▼>.
- Déplacez la commande de zoom pour redimensionner le cadre et appuyez sur les touches <▲><▼> pour le déplacer.

3 Pour les vidéos, choisissez la vitesse de lecture de la vidéo.

- Appuyez sur la touche <MENU>, puis appuyez sur les touches <◀><▶> pour choisir la vitesse.



4 Retournez à l'écran de prise de vue et photographiez ou filmez.

- Appuyez sur la touche <MENU> pour revenir à l'écran de prise de vue, puis photographiez ou filmez.





Vitesse de lecture et durée de lecture estimée (pour un clip d'une minute)

Vitesse	Durée de lecture
5x	Environ 12 secondes
10x	Environ 6 secondes
20x	Environ 3 secondes



- Le zoom n'est pas disponible lors de l'enregistrement de vidéos. Pensez à régler le zoom avant la prise de vue.
- Essayez de prendre d'abord des photos tests pour vous assurer d'obtenir les résultats désirés.



- Pour basculer l'orientation du cadre dans le sens vertical, appuyez sur les touches <◀><▶> à l'étape 2. Pour déplacer le cadre, appuyez à nouveau sur les touches <◀><▶>. Pour ramener le cadre à l'orientation horizontale, appuyez sur les touches <▲><▼>.
- Tenez l'appareil photo en position verticale pour modifier l'orientation du cadre.
- La qualité de l'image vidéo est de [ 640] lorsqu'une résolution de photo de [] est sélectionnée et [ 720] lorsqu'une résolution de photo de [] est sélectionnée ( 46). Ces réglages de qualité ne peuvent pas être modifiés.



Prise de vue avec un effet d'appareil photo-jouet (Effet Toy Camera)

Cet effet fait que les images ressemblent à des photos prises avec un appareil photo-jouet par le vignettage (coins de l'image plus sombres et plus flous) et le changement de la couleur globale.

1 Choisissez [📷].

- Exécutez l'étape 1 de « Scènes données » (📖50) et choisissez [📷].

2 Choisissez une teinte de couleur.

- Appuyez sur la touche <▼>, appuyez sur les touches <◀><▶> pour choisir une teinte de couleur et appuyez sur la touche <FUNC SET>.
- ▶ Une prévisualisation de votre photo avec l'effet appliqué est affichée.

3 Prenez la photo.



Standard	Photos ressemblant aux images d'un appareil photo-jouet.
Chaud	Les images sont plus chaudes qu'avec l'option [Standard].
Froid	Les images sont plus froides qu'avec l'option [Standard].



- Essayez de prendre d'abord des photos tests pour vous assurer d'obtenir les résultats désirés.

Prise de vue monochrome

Photographiez ou filmez en noir et blanc, sépia ou en bleu et blanc.



Noir et blanc	Prises de vue en noir et blanc.
Sépia	Prises de vue au ton sépia.
Bleu	Prises de vue en bleu et blanc.

1 Choisissez [📷].

- Exécutez l'étape 1 de « Scènes données » (📖50) et choisissez [📷].

2 Choisissez une teinte de couleur.

- Appuyez sur la touche <▼>, appuyez sur les touches <◀><▶> pour choisir une teinte de couleur et appuyez sur la touche <FUNC SET>.
- ▶ Une prévisualisation de votre photo avec l'effet appliqué est affichée.

3 Photographiez ou filmez.



Modes spéciaux destinés à d'autres fins

Photos

Utilisation du retardateur avec détection des visages

L'appareil photo se déclenche environ deux secondes après avoir détecté que le visage d'une autre personne (celui du photographe, par exemple) est entré dans le champ de prise de vue (📖63). Ceci se révèle pratique lorsque vous souhaitez apparaître dans les photos de groupe ou dans des prises semblables.

1 Choisissez [👤].

- Exécutez l'étape 1 de « Scènes données » (📖50) et choisissez [👤].

2 composez la scène et enfoncez le déclencheur à mi-course.

- Assurez-vous qu'un cadre vert s'affiche autour du visage mis au point et des cadres blancs autour des autres visages.

3 Appuyez sur le déclencheur à fond.

- ▶ L'appareil photo accède alors au mode d'attente de prise de vue et [Regarder vers l'appareil pour lancer le décompte.] s'affiche.
- ▶ La lampe clignote et le son du retardateur est émis.



4 Rejoignez le groupe dans le champ de prise de vue et regardez vers l'appareil photo.

- ▶ Après que l'appareil photo a détecté un nouveau visage, le clignotement de la lampe et le son du retardateur s'accroissent. (Lorsque le flash se déclenche, la lampe reste allumée.) Environ deux secondes plus tard, l'appareil photo se déclenche.
- Pour annuler la prise de vue après avoir déclenché le retardateur, appuyez sur la touche <MENU>.



- Même si votre visage n'est pas détecté une fois que vous avez rejoint les autres dans le champ de prise de vue, l'appareil photo se déclenche environ 15 secondes plus tard.
- Pour modifier le nombre de prises de vue, appuyez sur la touche <▼>, appuyez sur les touches <◀><▶> pour choisir le nombre de prises de vue, puis appuyez sur la touche <📷>. [Détec. clignem.] (📖48) n'est disponible que pour la dernière photo.

Couverture

Remarques préliminaires et mentions légales

Sommaire : Procédures de base

Guide élémentaire

Guide avancé

1 Notions de base de l'appareil photo

2 Mode Smart Auto

3 Autres modes de prise de vue

4 Mode P

5 Mode de lecture

6 Menu de réglage

7 Accessoires

8 Annexe

Index



Prise de vue d'expositions longues (Vitesse lente)

Spécifiez une vitesse d'obturation de 1 à 15 secondes pour prendre des expositions longues. Le cas échéant, montez l'appareil photo sur un trépied ou prenez d'autres mesures pour empêcher le bougé d'appareil photo.

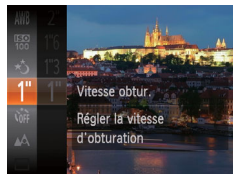

1 Choisissez [∞].

- Exécutez l'étape 1 de « Scènes données » (📖50) et choisissez [∞].

2 Choisissez la vitesse d'obturation.

- Appuyez sur la touche <[RETOUR]>, choisissez [1"] dans le menu et choisissez la vitesse d'obturation désirée (📖31).

3 Vérifiez l'exposition.

- Appuyez sur le déclencheur à mi-course pour consulter l'exposition pour la vitesse d'obturation sélectionnée.

4 Prenez la photo.



- La luminosité de l'image à l'écran à l'étape 3, lorsque vous appuyez sur le déclencheur à mi-course, peut ne pas correspondre à la luminosité de vos photos.
- Avec une vitesse d'obturation de 1,3 seconde ou moins, vous ne pouvez pas prendre d'autres photos immédiatement, car l'appareil photo traite les images pour réduire le bruit.



- Si le flash se déclenche, votre photo risque d'être surexposée. Dans ce cas, réglez le flash sur [☹] et reprenez la photo (📖66).

Couverture

Remarques préliminaires
et mentions légalesSommaire :
Procédures de baseGuide
élémentaire

Guide avancé

1 Notions de base
de l'appareil photo2 Mode Smart
Auto3 Autres modes
de prise de vue

4 Mode P

5 Mode de
lecture6 Menu de
réglage

7 Accessoires

8 Annexe

Index





4

Mode P

Des prises de vue plus saisissantes, selon vos préférences

- Les instructions dans ce chapitre s'appliquent à l'appareil photo placé sur le mode <P>.
- <P> : Programme AE ; AE : Exposition automatique
- Avant d'utiliser une fonction présentée dans ce chapitre dans les modes autres que <P>, assurez-vous que la fonction est disponible dans ce mode (📖116 – 120).

Prise de vue dans le Programme AE (Mode <P>)....58

Luminosité de l'image (Correction d'exposition)58

Couleur et prise de vue en continu61

Plage de prise de vue et mise au point.....62

Flash.....66

Utilisation du Mode veille67

Autres réglages68

Couverture

Remarques préliminaires et mentions légales

Sommaire : Procédures de base

Guide élémentaire

Guide avancé

1 Notions de base de l'appareil photo

2 Mode Smart Auto

3 Autres modes de prise de vue

4 Mode P

5 Mode de lecture

6 Menu de réglage

7 Accessoires

8 Annexe

Index



Prise de vue dans le Programme AE (Mode <P>)

Vous pouvez personnaliser plusieurs réglages de fonction selon vos préférences en matière de prise de vue.



- 1 **Activez le mode <P>.**
 - Exécutez l'étape 1 de « Scènes données » (📖 50) et choisissez [P].
- 2 **Personnalisez les réglages à votre guise (📖 58 – 70), puis photographiez ou filmez.**



- Si l'appareil photo ne parvient pas à obtenir une exposition adéquate lorsque vous enfoncez le déclencheur à mi-course, la vitesse d'obturation et la valeur d'ouverture s'affichent en orange. Le cas échéant, essayez d'ajuster la vitesse ISO (📖 60) ou d'activer le flash (si les sujets sont sombres, 📖 66) pour obtenir une exposition adéquate.
- Les vidéos aussi peuvent être enregistrées en mode <P> en appuyant sur la touche vidéo. Cependant, certains réglages <FUNC.> et <MENU> peuvent être ajustés automatiquement pour l'enregistrement vidéo.
- Pour en savoir plus sur la plage de prise de vue en mode <P>, voir « Plage de prise de vue » (📖 124).

Luminosité de l'image (Correction d'exposition)

Réglage de la luminosité de l'image (Correction d'exposition)

Vous pouvez régler l'exposition standard définie par l'appareil photo par incréments de 1/3 de valeur dans une plage comprise entre -2 et +2.



- Appuyez sur la touche <FUNC.> et choisissez [±0] dans le menu. Tout en regardant l'écran, appuyez sur les touches <▲> <▼> pour régler la luminosité (📖 31).
- ▶ Le niveau de correction spécifié s'affiche.
- Lorsque vous filmez des vidéos, filmez avec la barre de correction d'exposition affichée.
- Lorsque vous prenez des photos, appuyez sur la touche <FUNC.> pour afficher le degré de correction d'exposition défini, puis photographiez.



- Vous pouvez également prendre des photos avec la barre de correction d'exposition affichée.
- Pendant l'enregistrement d'une vidéo, [AEL] s'affiche et l'exposition est verrouillée.



Mémorisation de la luminosité/exposition de l'image (Mémorisation de l'exposition automatique)

Avant la prise de vue, vous pouvez mémoriser l'exposition ou vous pouvez spécifier séparément la mise au point et l'exposition.



1 Désactivez le flash (📖44).

2 Mémoirisez l'exposition.

- Dirigez l'appareil photo sur le sujet pour effectuer une prise de vue avec l'exposition mémorisée. Avec le déclencheur enfoncé à mi-course, appuyez sur la touche \blacktriangleright.
- ▶ [AEL] s'affiche et l'exposition est mémorisée.
- Pour déverrouiller l'exposition automatique, relâchez le déclencheur et appuyez à nouveau sur la touche \blacktriangleright. Dans ce cas, [AEL] disparaît.

3 Cadrez et photographiez ou filmez.



- AE : Exposition automatique

Modification de la méthode de mesure

Réglez la méthode de mesure (la manière dont la luminosité est mesurée) selon les conditions de prise de vue comme suit.



- Appuyez sur la touche $\langle \text{FUNC. SET} \rangle$, choisissez [☉] dans le menu et choisissez l'option désirée (📖31).
- ▶ L'option configurée est maintenant affichée.

Evaluative	Convient aux conditions de prise de vue typiques, y compris en contre-jour. Règle automatiquement l'exposition en fonction des conditions de prise de vue.
Prédominance centrale	Détermine la luminosité moyenne de la lumière sur l'ensemble de la zone d'image, calculée en considérant la luminosité dans la zone centrale comme la plus importante.
Spot	Mesure limitée à la zone [[]] (zone de mesure spot) affichée au centre de l'écran.



Modification de la vitesse ISO



- Appuyez sur la touche $\langle \text{FNK/SET} \rangle$, choisissez [ISO AUTO] dans le menu et choisissez l'option désirée (📖31).
- ▶ L'option configurée est maintenant affichée.

ISO AUTO	Règle automatiquement la vitesse ISO en fonction des conditions et du mode de prise de vue.	
ISO 100 ISO 200	Basse ↑ ↓ Élevée	Pour une prise de vue à l'extérieur par beau temps.
ISO 400 ISO 800		Pour une prise de vue par temps nuageux ou au crépuscule.
ISO 1600		Pour une prise de vue nocturne ou dans une pièce sombre.



- Pour voir la vitesse ISO automatiquement définie lorsque l'appareil photo est réglé sur [ISO AUTO], appuyez sur le déclencheur à mi-course.
- Bien que la sélection d'une vitesse ISO inférieure puisse réduire le grain des images, elle présente un plus grand risque de flou du sujet dans certaines conditions de prise de vue.
- Le choix d'une vitesse ISO élevée augmente la vitesse d'obturation, ce qui peut réduire le flou du sujet et augmenter la portée du flash. Cependant, les photos peuvent sembler granuleuses.

Correction de la luminosité de l'image (i-contraste)

Avant la prise de vue, il est possible de détecter les zones de l'image trop claires ou trop sombres (comme les visages ou les arrière-plans) et d'ajuster automatiquement la luminosité optimale. Un contraste global insuffisant de l'image peut également être automatiquement corrigé avant la prise de vue pour faire ressortir davantage les sujets.



- Appuyez sur la touche $\langle \text{MENU} \rangle$, choisissez [i-contraste] sur l'onglet [📷], puis choisissez [Auto] (📖32).
- ▶ Une fois le réglage terminé, [C*i*] s'affiche.



- Dans certaines conditions de prise de vue, la correction peut être inadéquate ou peut être à l'origine de l'aspect granuleux des images.



- Vous pouvez également corriger les images existantes (📖82).



Couleur et prise de vue en continu

Photos

Vidéos

Réglage de la balance des blancs

En réglant la balance des blancs (WB, white balance), les couleurs de l'image pour la scène photographiée ou filmée seront plus naturelles.



- Appuyez sur la touche $\langle \text{FNK/SET} \rangle$, choisissez [AWB] dans le menu et choisissez l'option désirée (📖31).
- ▶ L'option configurée est maintenant affichée.

AWB	Auto	Définit automatiquement la balance des blancs optimale en fonction des conditions de prise de vue.
☀️	Lum.Naturel.	Pour une prise de vue à l'extérieur par beau temps.
☁️	Ombragé	Pour une prise de vue par temps nuageux, à l'ombre ou au crépuscule.
💡	Lum. Tungsten	Pour une prise de vue sous un éclairage incandescent ordinaire (tungstène) et sous un éclairage fluorescent de même couleur.
💡	Lum.Flou	Pour une prise de vue sous un éclairage fluorescent blanc-chaud (ou de même couleur) ou blanc-froid.
💡	Lum.Flou H	Pour une prise de vue sous un éclairage fluorescent de type lumière du jour ou sous un éclairage fluorescent de même couleur.
📷	Personnalisé	Pour le réglage manuel d'une balance des blancs personnalisée (📖61).

Photos

Vidéos

Balance des blancs personnalisée

Pour obtenir des couleurs d'image ayant l'air naturelles sous la lumière sur votre photo, réglez la balance des blancs selon la source lumineuse de votre scène. Réglez la balance des blancs sous la même source lumineuse que celle qui éclairera votre prise.



- Exécutez les étapes de « Réglage de la balance des blancs » (📖61) pour choisir [📷].
- Dirigez l'appareil photo sur un sujet complètement blanc, de sorte que tout l'écran soit blanc. Appuyez sur la touche $\langle \text{MENU} \rangle$.
- ▶ La teinte de l'écran change une fois que les données de la balance des blancs ont été enregistrées.

- ⚠️ Les couleurs peuvent ne pas avoir l'air naturelles si vous changez de réglages d'appareil photo après avoir enregistré les données de la balance des blancs.

Couverture

Remarques préliminaires et mentions légales

Sommaire : Procédures de base

Guide élémentaire

Guide avancé

1 Notions de base de l'appareil photo

2 Mode Smart Auto

3 Autres modes de prise de vue

4 Mode P

5 Mode de lecture

6 Menu de réglage

7 Accessoires

8 Annexe

Index



Prise de vue en continu

Maintenez complètement enfoncé le déclencheur pour photographier en continu.

Pour en savoir plus sur la vitesse de la prise de vue en continu, voir « Vitesse de la prise de vue en continu » (📖124).

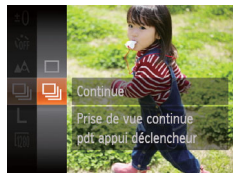

1 Configurez le réglage.

- Appuyez sur la touche <[RETOUR]>, choisissez [] dans le menu, puis choisissez [] (📖31).
- ▶ Une fois le réglage terminé, [] s'affiche.

2 Prenez la photo.

- ▶ Maintenez complètement enfoncé le déclencheur pour photographier en continu.



- Cette fonction ne peut pas être utilisée avec le retardateur (📖42) ou [Détec. clignem.] (📖48).
- Pendant la prise de vue en continu, la mise au point et l'exposition sont mémorisées sur la position ou au niveau déterminé lorsque vous appuyez sur le déclencheur à mi-course.
- La prise de vue peut s'interrompre momentanément ou la prise de vue en continu peut ralentir selon les conditions de prise de vue, les réglages de l'appareil photo et la position du zoom.
- À mesure que d'autres photos sont prises, la prise de vue peut ralentir.
- La prise de vue peut ralentir si le flash se déclenche.



- La vitesse de prise de vue en continu est plus rapide en mode [] (📖50).

Plage de prise de vue et mise au point

Prise de vue en gros plan (Macro)

Pour limiter la mise au point sur les sujets proches, réglez l'appareil photo sur []. Pour en savoir plus sur la plage de mise au point, voir « Plage de prise de vue » (📖124).

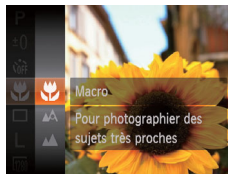

- Appuyez sur la touche <[RETOUR]>, choisissez [A] dans le menu, puis choisissez l'option [] (📖31).
- ▶ Une fois le réglage terminé, [] s'affiche.



- Si le flash se déclenche, un vignettage peut se produire.
- Dans la zone d'affichage de la barre jaune sous la barre de zoom, [] devient gris et l'appareil photo ne fait pas la mise au point.



- Pour empêcher le bougé de l'appareil photo, essayez de monter l'appareil photo sur un trépied et d'effectuer la prise de vue avec l'appareil photo réglé sur [] (📖43).



Prise de vue de sujets éloignés (Infini)

Pour limiter la mise au point sur les sujets éloignés, réglez l'appareil photo sur [▲]. Pour en savoir plus sur la plage de mise au point, voir « Plage de prise de vue » (📖124).



- Appuyez sur la touche <MENU>, choisissez [▲] dans le menu, puis choisissez l'option [▲] (📖31).
- ▶ Une fois le réglage terminé, [▲] s'affiche.

Modification du mode Zone AF

Modifiez le mode zone AF (autofocus) selon les conditions de prise de vue comme suit.



- Appuyez sur la touche <MENU>, choisissez [Zone AF] sur l'onglet [📷], puis choisissez l'option désirée (📖32).

AiAF visage

- Détecte les visages des personnes et règle la mise au point, l'exposition (mesure évaluative uniquement) et la balance des blancs ([AWB] uniquement).
- Après avoir dirigé l'appareil photo sur le sujet, un cadre blanc s'affiche autour du visage de la personne déterminée par l'appareil photo comme étant le sujet principal, et un maximum de deux cadres gris s'affiche autour des autres visages détectés.
- Lorsque l'appareil photo détecte un mouvement, les cadres suivent les sujets en mouvement dans des limites déterminées.
- Une fois que vous avez appuyé sur le déclencheur à mi-course, un maximum de neuf cadres verts s'affiche autour des visages mis au point.



- Si l'appareil photo ne détecte aucun visage ou si seulement des cadres gris (pas de cadre blanc) s'affichent, un maximum de neuf cadres verts s'affiche dans la zone mise au point lorsque vous enfoncez le déclencheur à mi-course.
- Si aucun visage n'est détecté lorsque le mode AF servo (📖65) est réglé sur [Marche], la zone AF s'affiche au centre de l'écran lorsque vous enfoncez le déclencheur à mi-course.
- Exemples de visages non détectés :
 - Sujets éloignés ou très proches
 - Sujets sombres ou clairs
 - Visages de profil, en angle ou partiellement cachés
- L'appareil photo peut confondre des sujets non humains avec des visages.
- Aucune zone AF ne s'affiche si l'appareil photo ne peut pas faire la mise au point lorsque vous enfoncez le déclencheur à mi-course.



Choix des sujets sur lesquels effectuer la mise au point (Suivi AF)

Prenez la photo après avoir choisi un sujet à mettre au point en procédant comme suit.

1 Choisissez [Suivi AF].

- Exécutez les étapes de « Modification du mode Zone AF » (📖63) pour choisir [Suivi AF].
- ▶ [AF] s'affiche au centre de l'écran.

2 Choisissez le sujet sur lequel effectuer la mise au point.

- Dirigez l'appareil photo de sorte que [AF] se trouve sur le sujet désiré.
- Appuyez sur le déclencheur à mi-course. [AF] est remplacé par un [AF] bleu qui suit le sujet tandis que l'appareil photo continue de régler la mise au point et l'exposition (AF servo) (📖65).
- ▶ Si aucun sujet n'est détecté, [AF] s'affiche.

3 Prenez la photo.

- Appuyez sur le déclencheur à fond pour prendre la photo.

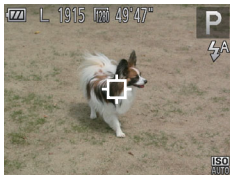

- [AF servo] (📖65) est réglé sur [Marche] et ne peut pas être modifié.
- Le suivi peut se révéler impossible si les sujets sont trop petits ou se déplacent trop rapidement ou encore si la couleur ou la luminosité du sujet est trop proche de celle de l'arrière-plan.
- [Zoom sur pt AF] sur l'onglet [AF] n'est pas disponible.
- [AF] et [AF] ne sont pas disponibles.

Centre

Une zone AF est affichée au centre. Pratique pour faire une mise au point fiable.



- Une zone AF jaune s'affiche avec [AF] si l'appareil photo ne peut pas faire la mise au point lorsque vous enfoncez le déclencheur à mi-course. Veuillez noter que le zoom sur le point autofocus (📖68) n'est pas possible.



- Pour cadrer la scène de sorte que les sujets se trouvent au bord ou dans un coin, dirigez d'abord l'appareil photo pour capturer le sujet dans une zone AF, puis maintenez enfoncé le déclencheur à mi-course. Tout en continuant à maintenir enfoncé le déclencheur à mi-course, recadrez la scène à votre guise, puis enfoncez à fond le déclencheur (Mémorisation de la mise au point).

Prise de vue avec la fonction AF servo

Grâce à ce mode, vous ne rateriez plus les photos de sujets en mouvement, car l'appareil photo continue la mise au point sur le sujet et ajuste l'exposition tant que vous appuyez sur le déclencheur à mi-course.

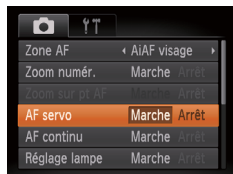

1 Configurez le réglage.

- Appuyez sur la touche <MENU>, choisissez [AF servo] sur l'onglet [📷], puis choisissez [Marche] (📖32).

2 Effectuez la mise au point.

- La mise au point et l'exposition sont conservées à l'endroit où la zone AF bleue s'affiche tandis que vous enfoncez le déclencheur à mi-course.



- La mise au point peut se révéler impossible dans certaines conditions de prise de vue.
- Dans de faibles conditions d'éclairage, l'AF servo peut ne pas s'activer (les zones AF ne deviennent pas bleues) lorsque vous appuyez sur le déclencheur à mi-course. Dans ce cas, la mise au point et l'exposition sont réglées conformément au mode de zone AF spécifié.
- Si vous ne parvenez pas à obtenir une exposition adéquate, la vitesse d'obturation et la valeur d'ouverture s'affichent en orange. Relâchez le déclencheur, puis enfoncez-le à nouveau à mi-course.
- La prise de vue avec mémorisation de la mise au point automatique n'est pas disponible.
- [Zoom sur pt AF] sur l'onglet [📷] n'est pas disponible.
- Non disponible en cas d'utilisation du retardateur (📖42).

Modification du réglage de mise au point

Vous pouvez modifier le fonctionnement par défaut de l'appareil photo consistant à maintenir en continu la mise au point sur les sujets sur lesquels il est dirigé, même lorsque le déclencheur n'est pas enfoncé. À l'inverse, vous pouvez limiter la mise au point de l'appareil photo au moment où vous appuyez sur le déclencheur à mi-course.

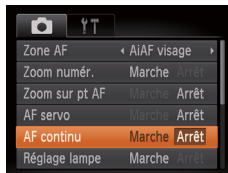

- Appuyez sur la touche <MENU>, choisissez [AF continu] sur l'onglet [📷], puis choisissez [Arrêt] (📖32).

Marche	Permet d'éviter de rater des occasions soudaines de photo, car l'appareil photo maintient continuellement la mise au point sur les sujets jusqu'à ce que vous appuyiez sur le déclencheur à mi-course.
Arrêt	Économise la batterie/les piles, car l'appareil photo ne fait pas continuellement la mise au point.



Prise de vue avec mémorisation de la mise au point automatique

Il est possible de mémoriser la mise au point. Après avoir mémorisé la mise au point, la position focale reste inchangée, même lorsque vous retirez le doigt du déclencheur.



1 Mémorisez la mise au point.

- Avec le déclencheur enfoncé à mi-course, appuyez sur la touche <A>.
- ▶ La mise au point est désormais mémorisée et [AFL] s'affiche.
- Pour déverrouiller la mise au point, relâchez le déclencheur et appuyez à nouveau sur la touche <A>. Dans ce cas, [AFL] disparaît.

2 Cadrez et photographiez ou filmez.

Flash

Modification du mode de flash

Vous pouvez modifier le mode de flash selon la scène de prise de vue.



- Appuyez sur la touche <A>, puis sur les touches <A><A> pour choisir un mode de flash et enfin sur la touche <AFL>.
- ▶ L'option configurée est maintenant affichée.

[A] Auto

Le flash se déclenche automatiquement si la luminosité est trop faible.

[M] Marche

Le flash peut se déclencher pour chaque prise. Pour en savoir plus sur la portée du flash, voir « Portée du flash » (📖 124).

[S] Synchro lente

Avec cette option, le flash se déclenche pour augmenter la luminosité du sujet principal (des personnes, par exemple) tandis que l'appareil photo se déclenche à une vitesse d'obturation lente pour augmenter la luminosité de l'arrière-plan hors de portée du flash.



- Même après le déclenchement du flash, assurez-vous que le sujet principal ne bouge pas tant que le son du déclencheur est audible.
- Montez l'appareil photo sur un trépied ou prenez d'autres mesures pour le stabiliser et empêcher le bougé de l'appareil photo.



[⏏] Arrêt

Vous pouvez préparer l'appareil photo pour photographier sans flash.



- Si une icône [⏏] clignotante s'affiche lorsque vous appuyez sur le déclencheur à mi-course dans de faibles conditions d'éclairage, montez l'appareil photo sur un trépied ou prenez d'autres mesures pour le stabiliser.

Prise de vue avec mémorisation de l'exposition au flash

Photos

Tout comme pour la mémorisation de l'exposition automatique (📖59), vous pouvez mémoriser l'exposition pour les prises de vue au flash.



1 Réglez le flash sur [⚡] (📖66).

2 Mémorisez l'exposition au flash.

- Dirigez l'appareil photo sur le sujet pour effectuer une prise de vue avec l'exposition mémorisée. Avec le déclencheur enfoncé à mi-course, appuyez sur la touche <▶>.
- ▶ Le flash se déclenche et lorsque [FEL] s'affiche, le niveau de puissance du flash est conservé.
- Pour déverrouiller l'exposition au flash, relâchez le déclencheur et appuyez à nouveau sur la touche <▶>. Dans ce cas, [FEL] disparaît.

3 Cadrez et prenez la photo.



• FE : Exposition au flash

Utilisation du Mode veille

Cette fonction vous permet d'économiser la batterie/les piles en mode de prise de vue. Lorsque l'appareil photo n'est pas utilisé, l'écran s'assombrit rapidement pour économiser la batterie/les piles.



1 Configurez le réglage.

- Appuyez sur la touche <◀>, puis sur les touches <◀><▶> pour choisir [ECO].
- ▶ [ECO] s'affiche à présent sur l'écran de prise de vue (📖114).
- ▶ L'écran s'assombrit lorsque l'appareil photo n'est pas utilisé pendant environ deux secondes ; puis environ dix secondes après s'être assombri, l'écran s'éteint. L'appareil photo s'éteint après environ trois minutes d'inactivité.

2 Photographiez ou filmez.

- Pour activer l'écran et vous préparer à la prise de vue lorsque l'écran est éteint, mais que l'objectif est sorti, appuyez sur le déclencheur à mi-course.
- Pour restaurer le réglage d'origine, choisissez [ECO] à l'étape 1.

Couverture

Remarques préliminaires et mentions légales

Sommaire : Procédures de base

Guide élémentaire

Guide avancé

1 Notions de base de l'appareil photo

2 Mode Smart Auto

3 Autres modes de prise de vue

4 Mode P

5 Mode de lecture

6 Menu de réglage

7 Accessoires

8 Annexe

Index



Autres réglages

Photos

Vidéos

Affichage du quadrillage

Vous pouvez afficher un quadrillage à l'écran pour vous guider verticalement et horizontalement pendant la prise de vue.



Configurez le réglage.

- Appuyez sur la touche <MENU>, choisissez [Quadrillage] sur l'onglet [📷], puis choisissez [Marche] (📖32).
- ▶ Une fois le réglage terminé, le quadrillage s'affiche à l'écran.
- Pour rétablir le réglage d'origine, répétez ce processus, mais choisissez [Arrêt].



- Le quadrillage n'est pas enregistré sur vos prises de vue.

Désactivation du zoom numérique

Si vous préférez ne pas utiliser le zoom numérique (📖41), vous pouvez le désactiver comme suit.



Configurez le réglage.

- Appuyez sur la touche <MENU>, choisissez [Zoom numér.] sur l'onglet [📷], puis choisissez [Arrêt] (📖32).

Agrandissement de la zone mise au point

Vous pouvez vérifier la mise au point en appuyant sur le déclencheur à mi-course, ce qui agrandira la portion d'image nette dans la zone AF.



1 Configurez le réglage.

- Appuyez sur la touche <MENU>, choisissez [Zoom sur pt AF] sur l'onglet [📷], puis choisissez [Marche] (📖32).



Photos

Vidéos

Couverture

Remarques préliminaires et mentions légales

Sommaire : Procédures de base

Guide élémentaire

Guide avancé

1 Notions de base de l'appareil photo

2 Mode Smart Auto

3 Autres modes de prise de vue

4 Mode P

5 Mode de lecture

6 Menu de réglage

7 Accessoires

8 Annexe

Index





2 Vérifiez la mise au point.

- Appuyez sur le déclencheur à mi-course. Le visage détecté comme sujet principal est à présent agrandi.
- Pour rétablir le réglage d'origine, choisissez [Arrêt] à l'étape 1.



- La zone de mise au point n'est pas agrandie lorsque vous enfoncez le déclencheur à mi-course si aucun visage n'a été détecté, si la personne est trop près de l'appareil photo et si son visage est trop grand pour l'écran, ou si l'appareil photo détecte un mouvement du sujet.



- L'affichage ne peut pas être agrandi lorsque vous utilisez le zoom numérique ([41]) ou la fonction Suivi AF ([64]).



Modification du style d'affichage de l'image prise

Vous pouvez modifier la durée d'affichage des images et le type d'informations affichées immédiatement après la prise de vue.



Modification de la durée d'affichage de l'image prise



1 Accédez à l'écran [Afficher l'image après la prise].

- Appuyez sur la touche <MENU>, choisissez [Afficher l'image après la prise] sur l'onglet [📷], puis appuyez sur la touche <P/REC/SET> ([32]).

2 Configurez le réglage.

- Appuyez sur les touches <▲><▼> pour choisir [Durée affichage]. Appuyez sur les touches <◀><▶> pour choisir l'option désirée.
- Pour rétablir le réglage d'origine, répétez ce processus, mais choisissez [Rapide].

Rapide	N'affiche les images que lorsque vous pouvez reprendre la prise de vue.
2 sec., 4 sec., 8 sec.	Affiche les images pendant la durée spécifiée. Même avec la photo affichée, vous pouvez prendre une autre photo en appuyant à nouveau sur le déclencheur à mi-course.
Maintien	Affiche les images jusqu'à ce que vous enfoncez le déclencheur à mi-course.
Arrêt	Les images ne sont pas affichées après les prises.



■ Changement de l'écran affiché après les prises



1 Réglez [Durée affichage] sur [2 sec.], [4 sec.], [8 sec.] ou [Maintien] (📖 69).

2 Configurez le réglage.

- Appuyez sur les touches <▲><▼> pour choisir [Infos affichage]. Appuyez sur les touches <◀><▶> pour choisir l'option désirée.
- Pour rétablir le réglage d'origine, répétez ce processus, mais choisissez [Arrêt].

Arrêt	Affiche uniquement l'image.
Détaillé	Affiche les détails de la prise de vue (📖 115).



- Si [Durée affichage] est réglé sur [Arrêt] ou [Rapide] (📖 69), [Infos affichage] est réglé sur [Arrêt] et ne peut pas être modifié.
- En appuyant sur la touche <DISP.> alors qu'une image est affichée après la prise de vue, vous pouvez changer d'informations d'affichage. Veuillez noter que les réglages de [Infos affichage] sur l'onglet [📷] ne peuvent pas être modifiés. En appuyant sur la touche <MENU>, vous pouvez réaliser les opérations suivantes.
 - Protection (📖 76)

Couverture

Remarques préliminaires
et mentions légales

Sommaire :
Procédures de base

Guide
élémentaire

Guide avancé

1 Notions de base
de l'appareil photo

2 Mode Smart
Auto

3 Autres modes
de prise de vue

4 Mode P

5 Mode de
lecture

6 Menu de
réglage

7 Accessoires

8 Annexe

Index



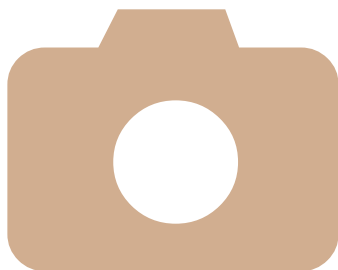

5

Mode de lecture

Amusez-vous à voir vos prises de vue et parcourez-les ou modifiez-les de différentes façons

- En vue de préparer l'appareil photo pour ces opérations, appuyez sur la touche <▶> pour activer le mode de lecture.
- ! • Il peut s'avérer impossible de lire ou d'éditer les images qui ont été renommées ou préalablement éditées sur un ordinateur, ou les images d'autres appareils photo.

Affichage.....	72	Protection des images.....	76
Navigation et filtrage des images	73	Effacement d'images	78
Options d'affichage des images	75	Rotation des images	79
		Édition des photos.....	81

Couverture

Remarques préliminaires et mentions légales

Sommaire : Procédures de base

Guide élémentaire

Guide avancé

1 Notions de base de l'appareil photo

2 Mode Smart Auto

3 Autres modes de prise de vue

4 Mode P

5 Mode de lecture

6 Menu de réglage

7 Accessoires

8 Annexe

Index



Affichage

Après avoir pris des photos ou filmé des vidéos, vous pouvez les afficher sur l'écran comme suit.

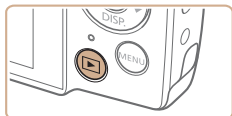

1 Activez le mode de lecture.

- Appuyez sur la touche <▶>.
- ▶ Votre dernière photo est affichée.

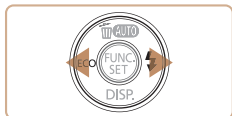

2 Parcourez vos images.

- Pour afficher l'image précédente, appuyez sur la touche <◀>. Pour afficher l'image suivante, appuyez sur la touche <▶>.
- Maintenez les touches <◀><▶> enfoncées pour parcourir rapidement les images. Les images apparaissent granuleuses à cette étape.



- Les vidéos sont identifiées par une icône [SET ▶]. Pour lire des vidéos, allez à l'étape 3.



Indicateur de volume

3 Lisez les vidéos.

- Pour démarrer la lecture, appuyez sur la touche <▶>, appuyez sur les touches <▲><▼> pour choisir [▶], puis appuyez à nouveau sur la touche <▶>.

4 Réglez le volume.

- Appuyez sur les touches <▲><▼> pour régler le volume.
- Même après que l'indicateur de volume disparaît, vous pouvez ajuster le volume en appuyant sur les touches <▲><▼>.

5 Suspendez la lecture.

- Pour suspendre ou reprendre la lecture, appuyez sur la touche <FUNC SET>.
- ▶ Une fois la vidéo terminée, [SET ▶] s'affiche.



- Pour passer au mode de prise de vue depuis le mode de lecture, appuyez sur le déclencheur à mi-course.
- Si vous préférez que la photo la plus récente soit affichée lorsque vous accédez au mode de lecture, appuyez sur la touche <MENU>, et sur l'onglet [▶], choisissez [Poursuivre], puis [Dem. enr.].
- Pour changer la transition affichée entre les images, appuyez sur la touche <MENU>, choisissez [Transition] sur l'onglet [▶] et appuyez sur les touches <◀><▶> pour choisir l'effet.

Couverture

Remarques préliminaires
et mentions légalesSommaire :
Procédures de baseGuide
élémentaire

Guide avancé

1 Notions de base
de l'appareil photo2 Mode Smart
Auto3 Autres modes
de prise de vue

4 Mode P

5 Mode de
lecture6 Menu de
réglage

7 Accessoires

8 Annexe

Index



Changement de mode d'affichage

Appuyez sur la touche <◀> pour voir d'autres informations à l'écran ou pour masquer les informations. Pour en savoir plus sur les informations affichées, voir « Lecture (affichage d'informations détaillées) » (p. 115).

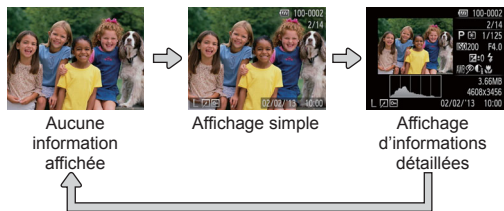

Avertissement de surexposition (pour les hautes lumières de l'image)

Les hautes lumières délavées sur l'image clignent dans l'affichage d'informations détaillées (voir ci-dessus).

Histogramme

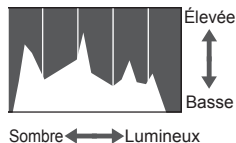

- Le graphique dans l'affichage d'informations détaillées (voir ci-dessus) est un histogramme indiquant la distribution de la luminosité sur l'image. L'axe horizontal représente le niveau de luminosité et l'axe vertical le pourcentage de l'image pour chaque niveau de luminosité. L'histogramme permet de vérifier l'exposition.

Navigation et filtrage des images

Navigation dans les images d'un index

En affichant plusieurs images dans un index, vous pouvez rapidement trouver les images que vous recherchez.



1 Affichez les images dans un index.

- Déplacez la commande de zoom vers <◻> pour afficher les images dans un index. Si vous déplacez à nouveau la commande de zoom, le nombre d'images affichées augmente.
- Pour afficher moins d'images, déplacez la commande de zoom vers <Q>. Moins d'images s'affichent chaque fois que vous déplacez la commande de zoom.

2 Choisissez une image.

- Appuyez sur les touches <▲><▼><◀><▶> pour choisir une image.
- Un cadre orange s'affiche autour de l'image sélectionnée.
- Appuyez sur la touche <FUNC SET> pour voir l'image sélectionnée dans l'affichage image par image.



Trouver des images correspondant aux critères spécifiés

Trouvez rapidement les images souhaitées sur une carte mémoire pleine d'images en filtrant l'affichage des images d'après les critères que vous avez spécifiés. Vous pouvez également protéger (🔒76) ou supprimer (🗑️78) ces images toutes à la fois.

📅 Saut par date	Affiche les images prises à une date spécifique.
📷 Image/vidéo	Affiche uniquement les photos ou les vidéos.

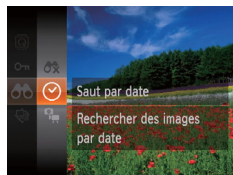

1 Choisissez le premier critère pour l'affichage des images ou la navigation.

- Appuyez sur la touche $\langle \text{FUNC SET} \rangle$, choisissez [🔍] dans le menu et choisissez une condition (📖31).

2 Choisissez le deuxième critère pour l'affichage des images ou la navigation.

- Appuyez sur les touches $\langle \blacktriangle \rangle \langle \blacktriangledown \rangle \langle \blacktriangleleft \rangle \langle \blacktriangleright \rangle$ pour choisir un critère, puis appuyez sur la touche $\langle \text{FUNC SET} \rangle$.



3 Affichez les images filtrées.

- Les images correspondant à vos critères s'affichent dans des cadres jaunes. Pour ne voir que ces images, appuyez sur les touches $\langle \blacktriangleleft \rangle \langle \blacktriangleright \rangle$.
- Pour annuler l'affichage filtré, choisissez [🗑️] à l'étape 1.

- ⚠️ Si l'appareil photo n'a trouvé aucune image correspondant à certains critères, ces critères ne sont pas disponibles.

- ✎ Les options d'affichage des images trouvées (à l'étape 3) comprennent « Navigation dans les images d'un index » (📖73), « Agrandissement des images » (📖75) et « Affichage des diaporamas » (📖75). Vous pouvez protéger, effacer ou imprimer toutes les images trouvées, ou encore les ajouter à un livre photo en choisissant [Sél. ttes im. trouvées] dans « Protection des images » (📖76), « Effacement de toutes les images » (📖78), « Ajout d'images à la liste d'impression (DPOF) » (📖102) ou « Ajout d'images à un livre photo » (📖104).
- Si vous modifiez des images et les sauvegardez en tant que nouvelles images (📖81 – 83), un message s'affiche et les images précédemment trouvées ne sont plus affichées.

Couverture

Remarques préliminaires et mentions légales

Sommaire : Procédures de base

Guide élémentaire

Guide avancé

1 Notions de base de l'appareil photo

2 Mode Smart Auto

3 Autres modes de prise de vue

4 Mode P

5 Mode de lecture

6 Menu de réglage

7 Accessoires

8 Annexe

Index



Options d'affichage des images

Photos

Agrandissement des images

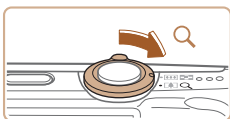

Position approximative de la zone affichée

1 Agrandissez une image.

- Si vous déplacez la commande de zoom vers <Q>, l'image est zoomée et agrandie, et [SET] s'affiche. Vous pouvez agrandir les images jusqu'à environ 10x en maintenant la commande de zoom.
- Pour faire un zoom arrière, déplacez la commande de zoom vers <Q>. Vous pouvez revenir à l'affichage image par image en la maintenant.

2 Déplacez la position d'affichage et changez d'images selon vos besoins.

- Pour déplacer la position d'affichage, appuyez sur les touches <▲><▼><◀><▶>.
- Avec [SET] affiché, vous pouvez passer sur [SET] en appuyant sur la touche <FUNC SET>. Pour passer à d'autres images pendant le zoom, appuyez sur les touches <◀><▶>. Appuyez à nouveau sur la touche <FUNC SET> pour rétablir le réglage initial.



- Vous pouvez revenir à l'affichage image par image depuis l'affichage agrandi en appuyant sur la touche <MENU>.

Photos

Vidéos

Affichage des diaporamas

Lisez automatiquement les images d'une carte mémoire comme suit. Chaque image s'affiche pendant environ trois secondes.



Choisissez une transition de diaporama et lancez la lecture.

- Appuyez sur la touche <FUNC SET>, choisissez [] dans le menu, puis choisissez l'option désirée (31).
- ▶ Le diaporama démarre quelques secondes après l'affichage du message [Chargement de l'image].
- Appuyez sur la touche <MENU> pour arrêter le diaporama.



- Les fonctions du Mode éco de l'appareil photo (28) sont désactivées pendant les diaporamas.



- Pour suspendre ou reprendre un diaporama, appuyez sur la touche <FUNC SET>.
- Vous pouvez passer à d'autres images pendant la lecture en appuyant sur les touches <◀><▶>. Pour effectuer une avance rapide ou un retour rapide, maintenez enfoncées les touches <◀><▶>.
- Dans le mode de recherche d'images (74), seules les images correspondant aux critères de recherche sont lues.

Couverture

Remarques préliminaires et mentions légales

Sommaire : Procédures de base

Guide élémentaire

Guide avancé

1 Notions de base de l'appareil photo

2 Mode Smart Auto

3 Autres modes de prise de vue

4 Mode P

5 Mode de lecture

6 Menu de réglage

7 Accessoires

8 Annexe

Index



Modification des réglages du diaporama

Vous pouvez configurer la répétition d'un diaporama et vous pouvez modifier les transitions entre les images et la durée d'affichage de chaque image.

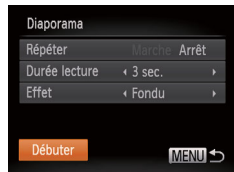

1 Accédez à l'écran de réglage.

- Appuyez sur la touche <MENU> et choisissez [Diaporama] sur l'onglet [▶]. (📖32).

2 Configurez les réglages.

- Choisissez un élément de menu à configurer, puis choisissez l'option désirée (📖32).
- Pour lancer le diaporama avec vos réglages, choisissez [Débuter] et appuyez sur la touche <FUNC SET>.
- Pour revenir à l'écran de menu, appuyez sur la touche <MENU>.

Protection des images

Protégez les images importantes pour empêcher l'effacement accidentel par l'appareil photo (📖78).



- Appuyez sur la touche <FUNC SET>, puis choisissez [On] dans le menu (📖31). [Image protégée] s'affiche.
- Pour annuler la protection, répétez ce processus et choisissez à nouveau [Off], puis appuyez sur la touche <FUNC SET>.

Utilisation du menu

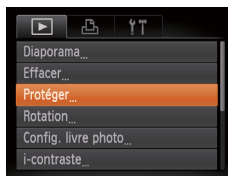

1 Accédez à l'écran de réglage.

- Appuyez sur la touche <MENU> et choisissez [Protéger] sur l'onglet [▶]. (📖32).

2 Choisissez une méthode de sélection.

- Choisissez un élément de menu et un réglage comme souhaité (📖32).
- Pour revenir à l'écran de menu, appuyez sur la touche <MENU>.

Photos

Vidéos

Couverture

Remarques préliminaires et mentions légales

Sommaire : Procédés de base

Guide élémentaire

Guide avancé

1 Notions de base de l'appareil photo

2 Mode Smart Auto

3 Autres modes de prise de vue

4 Mode P

5 Mode de lecture

6 Menu de réglage

7 Accessoires

8 Annexe

Index





- Les images protégées sur une carte mémoire sont effacées si vous formatez la carte (86, 87).



- Les images protégées ne peuvent pas être effacées à l'aide de la fonction Effacer de l'appareil photo. Pour les effacer de cette façon, annulez d'abord la protection.

Sélection individuelle des images

1 Choisissez [Choisir].

- En exécutant l'étape 2 de « Utilisation du menu », choisissez [Choisir] puis appuyez sur la touche <FUNK SET>.

2 Choisissez une image.

- Appuyez sur les touches <◀><▶> pour choisir une image, puis appuyez sur la touche <FUNK SET>. [On] s'affiche.
- Pour annuler la sélection, appuyez à nouveau sur la touche <FUNK SET>. [On] disparaît.
- Répétez ce processus pour spécifier d'autres images.

3 Protégez l'image.

- Appuyez sur la touche <MENU>. Un message de confirmation s'affiche.
- Appuyez sur les touches <◀><▶> pour choisir [OK], puis appuyez sur la touche <FUNK SET>.



- Les images ne sont pas protégées si vous passez en mode de prise de vue ou mettez l'appareil photo hors tension avant de terminer le processus de réglage à l'étape 3.

Spécification de toutes les images en une fois

1 Choisissez [Sél. toutes vues].

- En exécutant l'étape 2 de « Utilisation du menu », choisissez [Sél. toutes vues] puis appuyez sur la touche <FUNK SET>.

2 Protégez les images.

- Appuyez sur les touches <▲><▼> pour choisir [Protéger], puis sur la touche <FUNK SET>.



- Pour annuler la protection des groupes d'images, choisissez [Déverrouiller] à l'étape 2.

Couverture

Remarques préliminaires et mentions légales

Sommaire : Procédures de base

Guide élémentaire

Guide avancé

1 Notions de base de l'appareil photo

2 Mode Smart Auto

3 Autres modes de prise de vue

4 Mode P

5 Mode de lecture

6 Menu de réglage

7 Accessoires

8 Annexe

Index



Effacement d'images

Vous pouvez choisir et effacer les images inutiles une par une. Prenez garde lorsque vous effacez des images, car elles ne peuvent pas être récupérées. Cependant, les images protégées (📖76) ne peuvent pas être effacées.

1 Choisissez l'image à effacer.

- Appuyez sur les touches <◀><▶> pour choisir une image.

2 Effacez l'image.

- Appuyez sur la touche <▲>.
- Lorsque [Effacer?] s'affiche, appuyez sur les touches <◀><▶> pour choisir [Effacer], puis appuyez sur la touche <FUNC SET>.
- ▶ L'image actuelle est maintenant effacée.
- Pour annuler l'effacement, appuyez sur les touches <◀><▶> pour choisir [Annuler], puis appuyez sur la touche <FUNC SET>.



Effacement de toutes les images

Vous pouvez effacer toutes les images en même temps. Prenez garde lorsque vous effacez des images, car elles ne peuvent pas être récupérées. Cependant, les images protégées (📖76) ne peuvent pas être effacées.

Choix d'une méthode de sélection

1 Accédez à l'écran de réglage.

- Appuyez sur la touche <MENU> et choisissez [Effacer] sur l'onglet [▶]. (📖32).

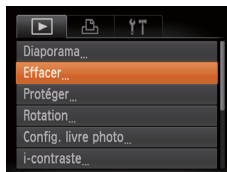

2 Choisissez une méthode de sélection.

- Choisissez un élément de menu et un réglage comme souhaité (📖32).
- Appuyez sur les touches <▲><▼> pour choisir une méthode de sélection, puis appuyez sur la touche <FUNC SET>.
- Pour revenir à l'écran de menu, appuyez sur la touche <MENU>.

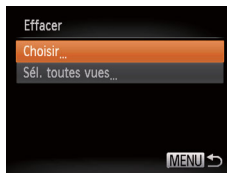

Sélection individuelle des images

1 Choisissez [Choisir].

- En exécutant l'étape 2 de « Choix d'une méthode de sélection » (voir ci-dessus), choisissez [Choisir] et appuyez sur la touche <FUNC SET>.

Couverture

Remarques préliminaires
et mentions légalesSommaire :
Procédures de baseGuide
élémentaire

Guide avancé

1 Notions de base
de l'appareil photo2 Mode Smart
Auto3 Autres modes
de prise de vue

4 Mode P

5 Mode de
lecture6 Menu de
réglage

7 Accessoires

8 Annexe

Index





2 Choisissez une image.

- Une fois l'image choisie en exécutant l'étape 2 de « Sélection individuelle des images » (📖77), [✓] s'affiche.
- Pour annuler la sélection, appuyez à nouveau sur la touche <FUNC SET>. [✓] disparaît.
- Répétez ce processus pour spécifier d'autres images.

3 Effacez l'image.

- Appuyez sur la touche <MENU>. Un message de confirmation s'affiche.
- Appuyez sur les touches <◀> ou <▶> pour choisir [OK], puis appuyez sur la touche <FUNC SET>.



■ Spécification de toutes les images en une fois

1 Choisissez [Sél. toutes vues].

- En exécutant l'étape 2 de « Choix d'une méthode de sélection » (📖78), choisissez [Sél. toutes vues] puis appuyez sur la touche <FUNC SET>.

2 Effacez les images.

- Appuyez sur les touches <◀> ou <▶> pour choisir [OK], puis appuyez sur la touche <FUNC SET>.



Rotation des images

Changez l'orientation des images et sauvegardez-les comme suit.

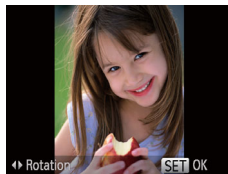
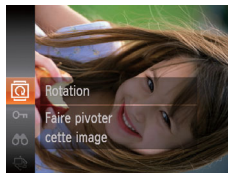

1 Choisissez [Q].

- Appuyez sur la touche <FUNC SET>, puis choisissez [Q] dans le menu (📖31).

2 Faites pivoter l'image.

- Appuyez sur la touche <◀> ou <▶>, selon le sens désiré. Chaque fois que vous appuyez sur la touche, l'image est pivotée de 90°. Appuyez sur la touche <FUNC SET> pour terminer le réglage.

Photos

Vidéos

Couverture

Remarques préliminaires et mentions légales

Sommaire : Procédures de base

Guide élémentaire

Guide avancé

1 Notions de base de l'appareil photo

2 Mode Smart Auto

3 Autres modes de prise de vue

4 Mode P

5 Mode de lecture

6 Menu de réglage

7 Accessoires

8 Annexe

Index



Utilisation du menu

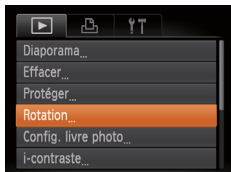

1 Choisissez [Rotation].

- Appuyez sur la touche <MENU> et choisissez [Rotation] sur l'onglet [▶] (📖32).



2 Faites pivoter l'image.

- Appuyez sur les touches <<>> pour choisir une image.
- L'image est pivotée de 90° chaque fois que vous appuyez sur la touche <Pivoter>.
- Pour revenir à l'écran de menu, appuyez sur la touche <MENU>.

- ❗ Les vidéos avec une qualité d'image de [17280] ne peuvent pas être pivotées.
- La rotation n'est pas possible lorsque [Rotation auto] est réglé sur [Arrêt] (📖80).

Désactivation de la rotation automatique

Exécutez ces étapes pour désactiver la rotation automatique par l'appareil photo, ce qui fait pivoter les images prises à la verticale pour les afficher verticalement.

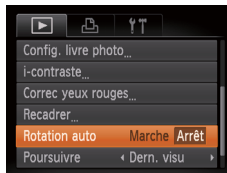

- Appuyez sur la touche <MENU>, choisissez [Rotation auto] sur l'onglet [▶], puis choisissez [Arrêt] (📖32).

- ❗ Les images ne peuvent pas être pivotées (📖79) lorsque vous réglez [Rotation auto] sur [Arrêt]. Par ailleurs, les images déjà pivotées s'affichent dans le sens original.

Couverture

Remarques préliminaires et mentions légales

Sommaire : Procédures de base

Guide élémentaire

Guide avancé

1 Notions de base de l'appareil photo

2 Mode Smart Auto

3 Autres modes de prise de vue

4 Mode P

5 Mode de lecture

6 Menu de réglage

7 Accessoires

8 Annexe

Index



Édition des photos



- L'édition des images (81 – 83) est disponible uniquement si la carte mémoire dispose d'assez d'espace libre.

Recadrage des images

Sauvegardez une copie des images à une résolution inférieure.

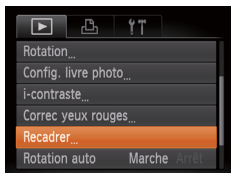

1 Choisissez [Recadrer].

- Appuyez sur la touche <MENU> et choisissez [Recadrer] sur l'onglet [▶] (32).

2 Choisissez une image.

- Appuyez sur les touches <◀><▶> pour choisir une image, puis appuyez sur la touche <FUNC/SET>.

3 Choisissez une taille d'image.

- Appuyez sur les touches <◀><▶> pour choisir la taille, puis appuyez sur la touche <FUNC/SET>.
- ▶ [Enregistrer nouvelle image ?] s'affiche.

Photos



4 Sauvegardez la nouvelle image.

- Appuyez sur les touches <◀><▶> pour choisir [OK], puis appuyez sur la touche <FUNC/SET>.
- ▶ L'image est désormais sauvegardée dans un nouveau fichier.

5 Examinez la nouvelle image.

- Appuyez sur la touche <MENU>. [Afficher nouvelle image ?] s'affiche.
- Appuyez sur les touches <◀><▶> pour choisir [Oui], puis appuyez sur la touche <FUNC/SET>.
- ▶ L'image sauvegardée est désormais affichée.



- L'édition n'est pas possible pour les images prises à une résolution de [W] (46) ou sauvegardées en tant que [S] à l'étape 3.



- Les images ne peuvent pas être recadrées à une résolution supérieure.

Couverture

Remarques préliminaires et mentions légales

Sommaire : Procédures de base

Guide élémentaire

Guide avancé

1 Notions de base de l'appareil photo

2 Mode Smart Auto

3 Autres modes de prise de vue

4 Mode P

5 Mode de lecture

6 Menu de réglage

7 Accessoires

8 Annexe

Index



Correction de la luminosité de l'image (i-contraste)

Les zones de l'image excessivement sombres (comme les visages ou les arrière-plans) peuvent être détectées et automatiquement ajustées à une luminosité optimale. Un contraste général de l'image insuffisant est également automatiquement corrigé pour faire mieux ressortir les sujets. Choisissez parmi quatre degrés de correction, puis sauvegardez l'image en tant que fichier distinct.

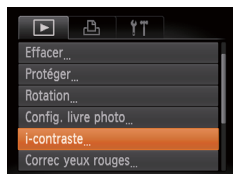

1 Choisissez [i-contraste].

- Appuyez sur la touche <MENU> et choisissez [i-contraste] sur l'onglet [▶] (📖32).

2 Choisissez une image.

- Appuyez sur les touches <◀>>> pour choisir une image, puis appuyez sur la touche <ⓘ/SET>.

3 Choisissez une option.

- Appuyez sur les touches <◀>>> pour choisir une option, puis appuyez sur la touche <ⓘ/SET>.

4 Sauvegardez l'image modifiée en tant que nouvelle image et examinez-la.

- Exécutez les étapes 4 et 5 de « Recadrage des images » (📖81).



- Pour certaines images, la correction peut se révéler imprécise ou provoquer l'aspect granuleux des images.
- Les images peuvent sembler granuleuses après des modifications répétées au moyen de cette fonction.



- Si [Auto] ne produit pas les résultats escomptés, essayez de corriger les images en utilisant [Faible], [Moyen] ou [Élevé].

Couverture

Remarques préliminaires
et mentions légalesSommaire :
Procédures de baseGuide
élémentaire

Guide avancé

1 Notions de base
de l'appareil photo2 Mode Smart
Auto3 Autres modes
de prise de vue

4 Mode P

5 Mode de
lecture6 Menu de
réglage

7 Accessoires

8 Annexe

Index



Correction des yeux rouges

Corrige automatiquement les images affectées par le phénomène des yeux rouges. Vous pouvez sauvegarder l'image corrigée en tant que fichier distinct.

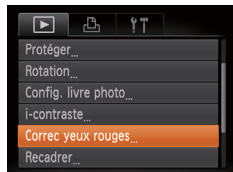

1 Choisissez [Correc yeux rouges].

- Appuyez sur la touche <MENU> et choisissez [Correc yeux rouges] sur l'onglet [P] (📖32).

2 Choisissez une image.

- Appuyez sur les touches <◀>>> pour choisir une image.

3 Corrigez l'image.

- Appuyez sur la touche <FUNC SET>.
- ▶ Les yeux rouges détectés par l'appareil photo sont à présent corrigés et les cadres s'affichent autour des zones de l'image corrigées.
- Agrandissez ou réduisez les images au besoin. Exécutez les étapes de « Agrandissement des images » (📖75).



4 Sauvegardez l'image modifiée en tant que nouvelle image et examinez-la.

- Appuyez sur les touches <▲>>><▼>>><◀>>><▶>>> pour choisir [Nouv. Fichier], puis appuyez sur la touche <FUNC SET>.
- ▶ L'image est désormais sauvegardée dans un nouveau fichier.
- Exécutez l'étape 5 de « Recadrage des images » (📖81).

- ⚠
- Il arrive que certaines images ne soient pas corrigées précisément.
 - Pour écraser l'image d'origine avec l'image corrigée, choisissez [Ecraser] à l'étape 4. Dans ce cas, l'image d'origine sera effacée.
 - Les images protégées ne peuvent pas être écrasées.

Couverture

Remarques préliminaires
et mentions légalesSommaire :
Procédures de baseGuide
élémentaire

Guide avancé

1 Notions de base
de l'appareil photo2 Mode Smart
Auto3 Autres modes
de prise de vue

4 Mode P

5 Mode de
lecture6 Menu de
réglage

7 Accessoires

8 Annexe

Index





6

Menu de réglage

Personnalisez ou ajustez les fonctions de base de l'appareil photo pour plus de facilité

Réglage des fonctions
de base de l'appareil photo ...85

Couverture

Remarques préliminaires
et mentions légales

Sommaire :
Procédures de base

Guide
élémentaire

Guide avancé

1 Notions de base
de l'appareil photo

2 Mode Smart
Auto

3 Autres modes
de prise de vue

4 Mode P

5 Mode de
lecture

6 Menu de
réglage

7 Accessoires

8 Annexe

Index



Réglage des fonctions de base de l'appareil photo

Les fonctions peuvent être configurées sur l'onglet [↑]. Personnalisez les fonctions couramment utilisées à votre guise pour plus de facilité (📖32).

Désactivation du bruit de fonctionnement de l'appareil photo

Désactivez les sons de l'appareil photo et les vidéos comme suit.

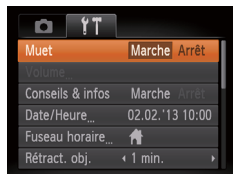

- Choisissez [Muet], puis [Marche].



- Le bruit de fonctionnement peut également être coupé en maintenant enfoncée la touche <▼> au moment où vous mettez l'appareil photo sous tension.
- Le son n'est pas lu pendant les vidéos si vous désactivez les sons de l'appareil photo (📖72). Pour rétablir le son pendant les vidéos, appuyez sur la touche <▲>. Réglez le volume avec les touches <▲><▼>, au besoin.

Réglage du volume

Réglez le volume de chaque son de l'appareil photo comme suit.



- Choisissez [Volume] et appuyez sur la touche <PUSH SET>.
- Choisissez un élément, puis appuyez sur les touches <◀><▶> pour régler le volume.

Masquage des conseils et des astuces

L'affichage des astuces et conseils pour les fonctions de l'appareil photo peut être désactivé.

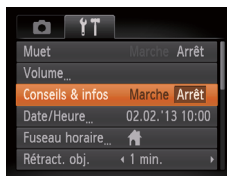

- Choisissez [Conseils & infos] puis [Arrêt].

Couverture

Remarques préliminaires et mentions légales

Sommaire : Procédures de base

Guide élémentaire

Guide avancé

1 Notions de base de l'appareil photo

2 Mode Smart Auto

3 Autres modes de prise de vue

4 Mode P

5 Mode de lecture

6 Menu de réglage

7 Accessoires

8 Annexe

Index



Luminosité de l'écran

Réglez la luminosité de l'écran comme suit.

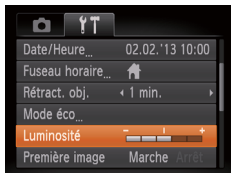

- Choisissez [Luminosité], puis appuyez sur les touches <◀><▶> pour régler la luminosité.



- Pour une luminosité maximale, maintenez enfoncée la touche <▼> pendant au moins une seconde, lorsque l'écran de prise de vue est affiché ou en affichage image par image. (Ceci annulera le réglage [Luminosité] sur l'onglet [↑↓]). Pour rétablir la luminosité initiale, maintenez enfoncée la touche <▼> une nouvelle fois pendant au moins une seconde ou redémarrez l'appareil photo.

Masquer l'écran de démarrage

Si vous le préférez, vous pouvez désactiver l'affichage de l'écran de démarrage qui apparaît à la mise sous tension de l'appareil photo.



- Choisissez [Première image], puis [Arrêt].

Formatage des cartes mémoire

Avant d'utiliser une nouvelle carte mémoire ou une carte mémoire formatée sur un autre appareil, il est nécessaire de la formater avec cet appareil photo.

Le formatage efface toutes les données sur la carte mémoire. Avant le formatage, copiez les images de la carte mémoire vers un ordinateur ou prenez d'autres mesures pour en faire une copie de sauvegarde.

Une carte Eye-Fi (📶106) renferme un logiciel. Avant de formater une carte Eye-Fi, installez ce logiciel sur votre ordinateur.

1 Accédez à l'écran [Formater].

- Choisissez [Formater] et appuyez sur la touche <FUNC SET>.

2 Choisissez [OK].

- Appuyez sur les touches <▲><▼> pour choisir [Annuler], appuyez sur les touches <◀><▶> pour choisir [OK], puis appuyez sur la touche <FUNC SET>.

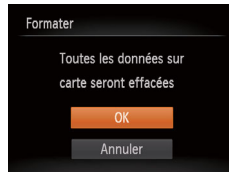

3 Formatez la carte mémoire.

- Pour lancer le processus de formatage, appuyez sur les touches <▲><▼> pour choisir [OK], puis appuyez sur la touche <FUNC SET>.
- Lorsque le formatage est terminé, [Formatage carte mémoire terminé] s'affiche. Appuyez sur la touche <FUNC SET>.

Couverture

Remarques préliminaires et mentions légales

Sommaire : Procédures de base

Guide élémentaire

Guide avancé

1 Notions de base de l'appareil photo

2 Mode Smart Auto

3 Autres modes de prise de vue

4 Mode P

5 Mode de lecture

6 Menu de réglage

7 Accessoires

8 Annexe

Index





- Le formatage ou l'effacement des données d'une carte mémoire modifie uniquement les informations de gestion des fichiers sur la carte et n'efface pas complètement les données. Lorsque vous transférez ou jetez les cartes mémoire, prenez des mesures pour protéger vos informations personnelles, au besoin en détruisant physiquement les cartes.



- La capacité totale de la carte indiquée sur l'écran de formatage peut être inférieure à celle annoncée.

■ Formatage simple

Effectuez un formatage simple dans les cas suivants : [Erreur carte mémoire] s'affiche, l'appareil photo ne fonctionne pas correctement, la lecture/écriture des images sur la carte est plus lente, la prise de vue en continu est plus lente ou l'enregistrement vidéo s'arrête brusquement. Le formatage simple efface toutes les données sur la carte mémoire. Avant le formatage simple, copiez les images de la carte mémoire vers un ordinateur ou prenez d'autres mesures pour en faire une copie de sauvegarde.



- Sur l'écran de l'étape 2 de « Formatage des cartes mémoire » (📖86), appuyez sur les touches <▲><▼> pour choisir [Formatage simple], puis appuyez sur les touches <◀><▶> pour sélectionner cette option. Une icône [✓] s'affiche.
- Exécutez l'étape 3 de « Formatage des cartes mémoire » (📖86) pour poursuivre le processus de formatage.



- Le formatage simple prend plus de temps que le « Formatage des cartes mémoire » (📖86), car les données sont effacées de toutes les zones de stockage de la carte mémoire.
- Vous pouvez annuler le formatage simple en cours en choisissant [Stop]. Dans ce cas, toutes les données sont effacées, mais la carte mémoire peut être utilisée normalement.

■ Numérotation de fichiers

Vos prises de vue sont automatiquement numérotées dans un ordre séquentiel (0001 à 9999) et sauvegardées dans des dossiers pouvant contenir jusqu'à 2 000 images chacun. Vous pouvez modifier la manière dont l'appareil photo attribue les numéros de fichier.



- Choisissez [N° fichiers], puis choisissez une option.

Continu	Les images sont numérotées à la suite (jusqu'à ce que la 9999e photo soit prise/ sauvegardée) même si vous changez de carte mémoire.
Réinit. Auto	La numérotation des images est réinitialisée à 0001 si vous changez de carte mémoire ou lorsqu'un nouveau dossier est créé.



- Quelle que soit l'option sélectionnée dans ce réglage, les prises de vue peuvent être numérotées à la suite à partir du dernier numéro des images présentes sur la carte mémoire nouvellement insérée. Pour commencer à sauvegarder des prises de vue depuis 0001, utilisez une carte mémoire vide (ou formatée (📖86)).
- Reportez-vous au *Guide d'utilisation des logiciels* (📖22) pour obtenir des informations sur la structure des dossiers de cartes ou les formats d'images.

Couverture

Remarques préliminaires et mentions légales

Sommaire : Procédures de base

Guide élémentaire

Guide avancé

1 Notions de base de l'appareil photo

2 Mode Smart Auto

3 Autres modes de prise de vue

4 Mode P

5 Mode de lecture

6 Menu de réglage

7 Accessoires

8 Annexe

Index



Stockage des images d'après les données

Au lieu de sauvegarder les images dans des dossiers créés chaque mois, l'appareil photo peut créer des dossiers chaque jour que vous photographiez pour stocker les photos prises ce jour-là.



- Choisissez [Créer dossier], puis [TLJ].
- ▶ Les images sont maintenant sauvegardées dans les dossiers créés à la date de prise de vue.

Délai de la rétraction de l'objectif

Par mesure de sécurité, l'objectif se rétracte généralement au bout d'une minute après que vous avez appuyé sur la touche <▶> en mode de prise de vue (📖28). Réglez le délai de rétraction sur [0 sec.] pour que l'objectif se rétracte immédiatement après que vous appuyez sur la touche <▶>.

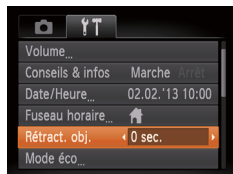

- Choisissez [Rétract. obj.], puis [0 sec.].

Réglage du Mode éco

Réglez le délai de désactivation automatique de l'appareil photo et de l'écran (Extinction auto et Affichage OFF, respectivement) au besoin (📖28).



- Choisissez [Mode éco] et appuyez sur la touche <PUMP SET>.
- Après avoir choisi un élément, appuyez sur les touches <◀><▶> pour le régler selon vos besoins.



- Pour économiser la batterie/les piles, il est habituellement recommandé de choisir [Marche] pour [Extinction auto] et [1 min.] ou moins pour [Affichage OFF].



- Le réglage [Affichage OFF] est appliqué même si vous réglez [Extinction auto] sur [Arrêt].
- Ces fonctions du Mode éco ne sont pas disponibles lorsque vous avez réglé le Mode veille (📖45, 67) sur [ECO].

Couverture

Remarques préliminaires
et mentions légales

Sommaire :
Procédures de base

Guide
élémentaire

Guide avancé

1 Notions de base
de l'appareil photo

2 Mode Smart
Auto

3 Autres modes
de prise de vue

4 Mode P

5 Mode de
lecture

6 Menu de
réglage

7 Accessoires

8 Annexe

Index



Horloge mondiale

Afin de garantir que vos prises de vue comprendront la date et l'heure locales correctes lorsque vous voyagez à l'étranger, il vous suffit d'enregistrer au préalable la destination et de passer sur ce fuseau horaire. Cette fonction pratique élimine la nécessité de modifier manuellement le réglage de Date/Heure.

Avant d'utiliser l'horloge mondiale, il est nécessaire de régler la date et l'heure ainsi que le fuseau horaire de votre pays, comme décrit à la section « Réglage de la date et de l'heure » (16).

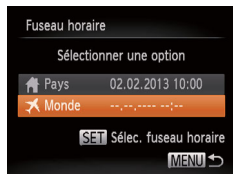

1 Spécifiez votre destination.

- Choisissez [Fuseau horaire] et appuyez sur la touche <FUNC SET>.
- Appuyez sur les touches <▲><▼> pour choisir [✂ Monde], puis sur la touche <FUNC SET>.
- Appuyez sur les touches <◀><▶> pour choisir la destination.
- Pour régler l'heure d'été (1 heure d'avance), appuyez sur les touches <▲><▼> pour choisir [☀].
- Appuyez sur la touche <FUNC SET>.

2 Basculez sur le fuseau horaire de destination.

- Appuyez sur les touches <▲><▼> pour choisir [✂ Monde], puis sur la touche <MENU>.
- ▶ [✂] s'affiche à présent sur l'écran de prise de vue (114).

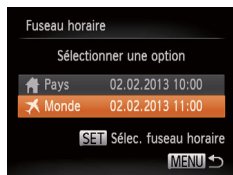

- Si vous réglez la date ou l'heure en mode [✂] (17), l'heure et la date de votre [🏠 Pays] sont automatiquement mises à jour.

Date et heure

Ajustez la date et l'heure comme suit.



- Choisissez [Date/Heure] et appuyez sur la touche <FUNC SET>.
- Appuyez sur les touches <◀><▶> pour choisir un élément, puis sur les touches <▲><▼> pour ajuster le réglage.

Vérification des logos de certification

Certains logos pour les exigences de certification satisfaites par l'appareil photo peuvent être vus sur l'écran. D'autres logos de certification sont imprimés dans ce guide, sur l'emballage de l'appareil photo ou sur le boîtier de l'appareil photo.



- Choisissez [Afficher logo certification] et appuyez sur la touche <FUNC SET>.

Couverture

Remarques préliminaires et mentions légales

Sommaire : Procédures de base

Guide élémentaire

Guide avancé

1 Notions de base de l'appareil photo

2 Mode Smart Auto

3 Autres modes de prise de vue

4 Mode P

5 Mode de lecture

6 Menu de réglage

7 Accessoires

8 Annexe

Index



Langue d'affichage

Changez de langue d'affichage au besoin.



- Choisissez [Langue] et appuyez sur la touche .
- Appuyez sur les touches pour choisir une langue, puis appuyez sur la touche .

Ajustement d'autres réglages

Vous pouvez également ajuster les réglages suivants sur l'onglet [Ÿ].

- [Système vidéo] (📖94)
- [Paramètres Eye-Fi] (📖106)

Rétablissement des réglages par défaut

Si vous modifiez par inadvertance un réglage, vous pouvez rétablir les réglages par défaut de l'appareil photo.



- Choisissez [Réinit. tout] et appuyez sur la touche .
- Appuyez sur les touches pour choisir [OK], puis appuyez sur la touche .
- ▶ Les réglages par défaut sont maintenant rétablis.



- Les fonctions suivantes ne sont pas ramenées à leur valeur par défaut.
 - Réglages sur l'onglet [Ÿ] [Date/Heure] (📖16), [Langue] (📖17), [Fuseau horaire] (📖89) et [Système vidéo] (📖94)
 - Données de la balance des blancs personnalisée que vous avez enregistrées (📖61)
 - Mode de prise de vue (📖50)

Couverture

Remarques préliminaires et mentions légales

Sommaire : Procédures de base

Guide élémentaire

Guide avancé

1 Notions de base de l'appareil photo

2 Mode Smart Auto

3 Autres modes de prise de vue

4 Mode P

5 Mode de lecture

6 Menu de réglage

7 Accessoires

8 Annexe

Index



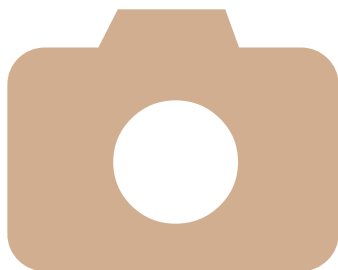

7

Accessoires

Utilisez les accessoires fournis de manière efficace et profitez davantage de l'appareil photo avec les accessoires Canon en option et d'autres accessoires compatibles vendus séparément

Accessoires en option.....	92
Utilisation d'accessoires en option.....	94
Impression de photos.....	98
Utilisation d'une carte Eye-Fi.....	106

Couverture
Remarques préliminaires et mentions légales
Sommaire : Procédures de base
Guide élémentaire
Guide avancé
1 Notions de base de l'appareil photo
2 Mode Smart Auto
3 Autres modes de prise de vue
4 Mode P
5 Mode de lecture
6 Menu de réglage
7 Accessoires
8 Annexe
Index



Accessoires en option

Les accessoires suivants sont vendus séparément. Veuillez noter que la disponibilité varie selon la région et que certains accessoires peuvent ne plus être disponibles.

Alimentation

A2600

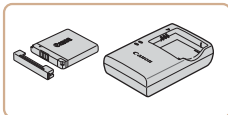

Batterie NB-11L

- Batterie lithium-ion rechargeable
- #### Chargeur de batterie CB-2LF/CB-2LFE
- Chargeur pour batterie NB-11L



- La batterie comporte un couvercle pratique que vous pouvez fixer pour voir d'un clin d'œil le statut de recharge. Fixez le couvercle de sorte que ▲ soit visible sur une batterie chargée et fixez-le de sorte que ▲ ne soit pas visible sur une batterie non chargée.
- CB-2LD et CB-2LDE sont également pris en charge.

A2600

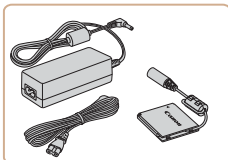

Kit adaptateur secteur ACK-DC90

- Pour alimenter l'appareil photo sur le secteur. Recommandé pour utiliser l'appareil photo pendant une période prolongée ou en cas de connexion à un ordinateur ou à une imprimante. Vous ne pouvez pas l'utiliser pour charger la batterie de l'appareil photo.

A1400

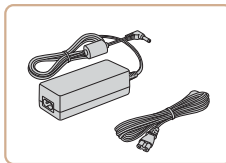

Kit adaptateur secteur ACK800

- Pour alimenter l'appareil photo sur le secteur. Recommandé pour utiliser l'appareil photo pendant une période prolongée ou en cas de connexion à un ordinateur ou à une imprimante. Vous ne pouvez pas l'utiliser pour charger les piles de l'appareil photo. L'adaptateur secteur DR-DC10 est nécessaire pour raccorder l'adaptateur à l'appareil photo.

A1400

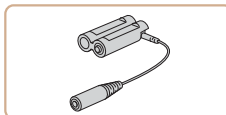

Adaptateur secteur DR-DC10

- Utilisé avec le kit adaptateur secteur.

A1400

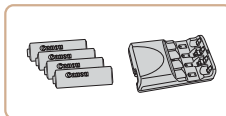

Batteries rechargeables et chargeur CBK4-300

- Ce kit comprend quatre piles AA NiMH rechargeables (NB-3AH) et un chargeur (CB-5AH). Recommandé pour utiliser l'appareil photo pendant une période prolongée.



A1400

- Un jeu de quatre piles AA NiMH rechargeables (Batterie NiMH NB4-300) est également disponible sans le chargeur.
- Il est également possible d'utiliser les piles rechargeables et le chargeur CBK4-200.

Couverture

Remarques préliminaires et mentions légales

Sommaire : Procédés de base

Guide élémentaire

Guide avancé

1 Notions de base de l'appareil photo

2 Mode Smart Auto

3 Autres modes de prise de vue

4 Mode P

5 Mode de lecture

6 Menu de réglage

7 Accessoires

8 Annexe

Index





- Le chargeur de batterie et le kit adaptateur secteur peuvent être utilisés dans les régions ayant une alimentation CA de 100 à 240 V (50/60 Hz).
- Pour les prises secteur de forme différente, utilisez un adaptateur en vente dans le commerce pour la fiche. N'utilisez jamais un transformateur électrique de voyage, car il pourrait endommager la batterie.

Flash



Flash haute puissance HF-DC2

- Flash externe pour éclairer les sujets hors de portée du flash intégré. Le flash haute puissance HF-DC1 peut également être utilisé.

Autres accessoires

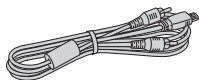

Câble AV AVC-DC400

- Raccordez l'appareil photo à un téléviseur pour afficher les images sur un écran plus grand.

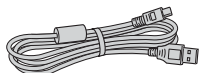

Câble d'interface IFC-400PCU

- Permet de raccorder l'appareil photo à un ordinateur ou une imprimante.

Imprimantes

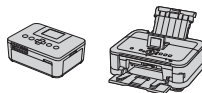

Imprimantes de marque Canon compatibles PictBridge

- Il est possible d'imprimer des images sans ordinateur en raccordant l'appareil photo à une imprimante de marque Canon compatible PictBridge. Pour en savoir plus, consultez votre revendeur Canon le plus proche.

Couverture

Remarques préliminaires et mentions légales

Sommaire : Procédures de base

Guide élémentaire

Guide avancé

1 Notions de base de l'appareil photo

2 Mode Smart Auto

3 Autres modes de prise de vue

4 Mode P

5 Mode de lecture

6 Menu de réglage

7 Accessoires

8 Annexe

Index



Utilisation d'accessoires en option

Lecture sur un téléviseur

Raccorder l'appareil photo à un téléviseur avec le câble AV AVC-DC400 (vendu séparément) vous permet de voir vos prises de vue sur un écran plus grand tout en commandant l'appareil photo. Pour en savoir plus sur la connexion ou sur la manière de changer d'entrée, reportez-vous au mode d'emploi du téléviseur.



- Il se peut que certaines informations ne s'affichent pas sur le téléviseur (115).

1 Assurez-vous que l'appareil photo et le téléviseur sont éteints.

2 Connectez l'appareil photo au téléviseur.

- Sur le téléviseur, insérez les fiches du câble à fond dans les entrées vidéo comme illustré.

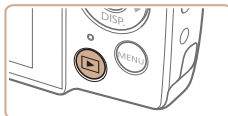
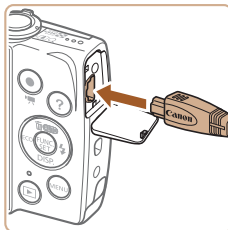
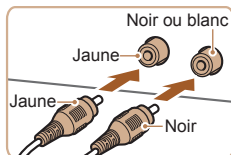

- Sur l'appareil photo, ouvrez le couvercle et insérez la fiche du câble à fond dans la borne.

3 Mettez le téléviseur sous tension et sélectionnez l'entrée vidéo.

- Placez l'entrée du téléviseur sur l'entrée vidéo à laquelle le câble a été raccordé à l'étape 2.

4 Mettez l'appareil photo sous tension.

- Appuyez sur la touche <▶> pour mettre l'appareil photo sous tension.
 - Les images de l'appareil photo sont maintenant affichées sur le téléviseur. (Rien ne s'affiche sur l'écran de l'appareil photo.)
- Lorsque vous avez terminé, mettez l'appareil photo et le téléviseur hors tension avant de débrancher le câble.



- Un affichage correct ne sera pas possible si le format de sortie vidéo de l'appareil photo (NTSC ou PAL) ne correspond pas au format du téléviseur. Pour modifier le format de sortie vidéo, appuyez sur la touche <MENU> et choisissez [Système vidéo] sur l'onglet [F1].



Alimenter l'appareil photo sur le secteur

En alimentant l'appareil photo avec le kit adaptateur secteur ACK-DC90 (vendu séparément), vous n'avez pas besoin de surveiller le niveau de charge de la batterie.

1 Assurez-vous que l'appareil photo est hors tension.

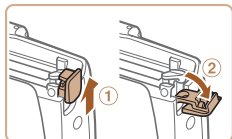

2 Ouvrez le couvercle.

- Exécutez l'étape 1 de « Insertion de la batterie » (📖13) pour ouvrir le couvercle du logement de la batterie et de la carte mémoire, puis ouvrez le cache de l'orifice pour le câble de l'adaptateur secteur comme illustré.

3 Insérez l'adaptateur secteur.

- Insérez l'adaptateur secteur dans le sens indiqué, comme vous le feriez pour une batterie (en exécutant l'étape 2 de « Insertion de la batterie » (📖13)).

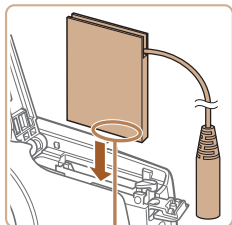

Bornes

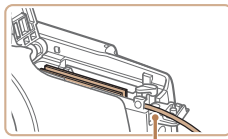

Orifice pour le câble de l'adaptateur secteur

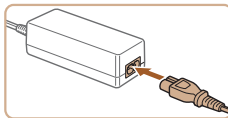
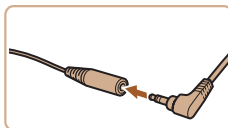
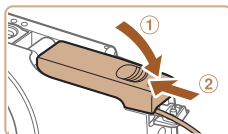

- Veillez à ce que le câble de l'adaptateur secteur passe par l'entrée.

4 Fermez le couvercle.

- Abaissez le couvercle (①) et maintenez-le enfoncé pendant que vous le faites glisser jusqu'au déclic dans la position fermée (②).

5 Connectez le cordon d'alimentation.

- Insérez la fiche de l'adaptateur dans l'extrémité du câble de l'adaptateur secteur.
- Insérez une extrémité du cordon d'alimentation dans l'adaptateur secteur compact, puis branchez l'autre extrémité sur la prise secteur.
- Mettez l'appareil photo sous tension et utilisez-le à votre guise.
- Quand vous avez terminé, mettez l'appareil photo hors tension et débranchez le cordon d'alimentation de la prise secteur.



- Ne débranchez pas l'adaptateur ni le cordon d'alimentation alors que l'appareil photo est encore sous tension, sous peine d'effacer vos prises de vue ou d'endommager l'appareil photo.
- Ne fixez pas l'adaptateur ou le cordon de l'adaptateur à d'autres objets, sous peine d'endommager le produit ou de provoquer son dysfonctionnement.

A1400

Photos

Vidéos

Alimenter l'appareil photo sur le secteur

En alimentant l'appareil photo avec le kit adaptateur secteur ACK800 et l'adaptateur secteur DR-DC10 (vendus séparément), vous n'avez pas besoin de surveiller le niveau de charge des piles.

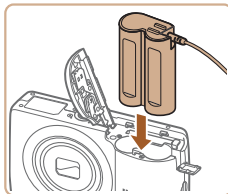
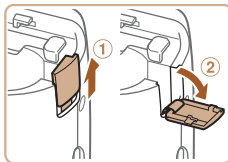

1 Assurez-vous que l'appareil photo est hors tension.

2 Ouvrez le couvercle.

- Exécutez l'étape 1 de « Insertion des piles » (📖 14) pour ouvrir le couvercle du logement des piles et de la carte mémoire, puis ouvrez le cache de l'orifice pour le câble de l'adaptateur secteur comme illustré.

3 Insérez l'adaptateur secteur.

- Insérez l'adaptateur secteur comme illustré.

Couverture

Remarques préliminaires
et mentions légalesSommaire :
Procédures de baseGuide
élémentaire

Guide avancé

1 Notions de base
de l'appareil photo2 Mode Smart
Auto3 Autres modes
de prise de vue

4 Mode P

5 Mode de
lecture6 Menu de
réglage

7 Accessoires

8 Annexe

Index



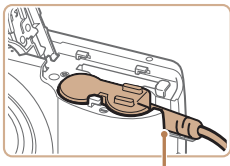

Orifice pour le câble de l'adaptateur secteur

- Veillez à ce que le câble de l'adaptateur secteur passe par l'entrée.

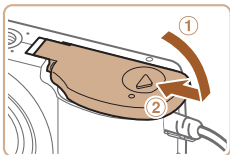

4 Fermez le couvercle.

- Abaissez le couvercle (①) et maintenez-le enfoncé pendant que vous le faites glisser jusqu'au déclic dans la position fermée (②).

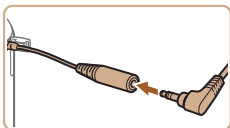

5 Connectez le cordon d'alimentation.

- Insérez la fiche de l'adaptateur dans l'extrémité du câble de l'adaptateur secteur.
- Insérez une extrémité du cordon d'alimentation dans l'adaptateur secteur compact, puis branchez l'autre extrémité sur la prise secteur.
- Mettez l'appareil photo sous tension et utilisez-le à votre guise.
- Quand vous avez terminé, mettez l'appareil photo hors tension et débranchez le cordon d'alimentation de la prise secteur.

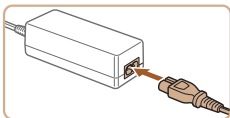

- Ne débranchez pas l'adaptateur ni le cordon d'alimentation alors que l'appareil photo est encore sous tension, sous peine d'effacer vos prises de vue ou d'endommager l'appareil photo.
- Ne fixez pas l'adaptateur ou le cordon de l'adaptateur à d'autres objets, sous peine d'endommager le produit ou de provoquer son dysfonctionnement.

Couverture

Remarques préliminaires et mentions légales

Sommaire :
Procédures de base

Guide
élémentaire

Guide avancé

1 Notions de base de l'appareil photo

2 Mode Smart Auto

3 Autres modes de prise de vue

4 Mode P

5 Mode de lecture

6 Menu de réglage

7 Accessoires

8 Annexe

Index



Impression de photos

Vos photos peuvent être facilement imprimées en raccordant l'appareil photo à une imprimante. Sur l'appareil photo, vous pouvez spécifier les images qui seront imprimées par lot, préparer des commandes de tirage photo, et préparer des commandes d'impression ou imprimer les images en livres photos. Une imprimante photo compacte de la série Canon SELPHY CP est utilisée ici à titre d'illustration. Les écrans affichés et les fonctions disponibles dépendent de l'imprimante. Reportez-vous également au mode d'emploi de l'imprimante pour de plus amples informations.

Impression facile

Imprimez facilement vos photos en raccordant l'appareil photo à une imprimante compatible PictBridge (vendue séparément) avec le câble USB.

1 Assurez-vous que l'appareil photo et l'imprimante sont éteints.

2 Connectez l'appareil photo à l'imprimante.

- Ouvrez le couvercle. Tout en tenant la plus petite fiche du câble dans le sens indiqué, insérez-la à fond dans la borne de l'appareil photo.
- Raccordez la fiche la plus grosse du câble à l'imprimante. Pour d'autres détails de branchement, reportez-vous au mode d'emploi de l'imprimante.

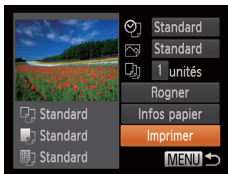
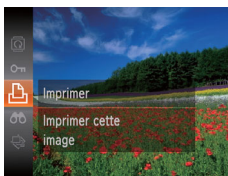
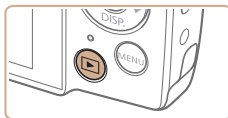
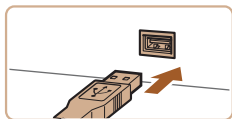
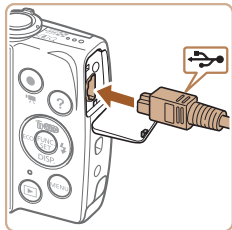

3 Mettez l'imprimante sous tension.

4 Mettez l'appareil photo sous tension.

- Appuyez sur la touche pour mettre l'appareil photo sous tension.

5 Choisissez une image.

- Appuyez sur les touches pour choisir une image.

6 Accédez à l'écran d'impression.

- Appuyez sur la touche , choisissez , puis appuyez à nouveau sur la touche .

7 Imprimez l'image.

- Appuyez sur les touches pour choisir [Imprimer], puis sur la touche .
- ▶ L'impression débute maintenant.
- Pour imprimer d'autres images, répétez les procédures ci-dessus en commençant par l'étape 5 une fois l'impression terminée.
- Lorsque vous avez terminé d'imprimer, mettez l'appareil photo et l'imprimante hors tension, et débranchez le câble.





- Pour les imprimantes de marque Canon compatibles PictBridge (vendues séparément), voir « Imprimantes » (📖93).

Configuration des réglages d'impression

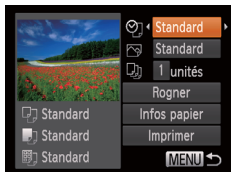

1 Accédez à l'écran d'impression.

- Exécutez les étapes 1 à 6 de « Impression facile » (📖98) pour accéder à l'écran de gauche.

2 Configurez les réglages.

- Appuyez sur les touches <▲><▼> pour choisir un élément, puis sur les touches <◀><▶> pour choisir une option.

📄	Standard	Correspond aux réglages actuels de l'imprimante.
	Date	Imprime les images avec horodatage.
	Fich. N°	Imprime les images avec le numéro de fichier.
	Les 2	Imprime les images à la fois avec la date et le numéro de fichier.
	Arrêt	–
✉	Standard	Correspond aux réglages actuels de l'imprimante.
	Arrêt	–
	Marche	Utilise les informations au moment de la prise de vue pour imprimer sous des réglages optimaux.
	Yrouges1	Corrige le phénomène des yeux rouges.
📄	Nb de copies	Choisissez le nombre de copies à imprimer.
Rogner	–	Spécifiez la zone d'image que vous souhaitez imprimer (📖99).
Infos papier	–	Spécifiez le format du papier, la mise en page et d'autres détails (📖100).

Rognage des images avant l'impression (Rogner)

En rognant les images avant impression, vous pouvez imprimer la zone d'image de votre choix au lieu de l'image entière.

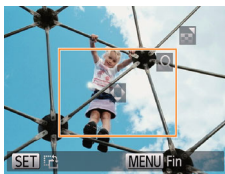
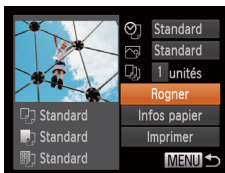

1 Choisissez [Rogner].

- Après avoir exécuté l'étape 1 de « Configuration des réglages d'impression » (📖99) pour accéder à l'écran d'impression, choisissez [Rogner] et appuyez sur la touche <FUNC/SET>.
- ▶ Un cadre de rognage s'affiche alors, indiquant la zone d'image à imprimer.

2 Ajustez le cadre de rognage, au besoin.

- Pour redimensionner le cadre, déplacez la commande de zoom.
- Pour déplacer le cadre, appuyez sur les touches <▲><▼><◀><▶>.
- Pour faire pivoter le cadre, appuyez sur la touche <FUNC/SET>.
- Appuyez sur la touche <MENU>, puis sur les touches <▲><▼> pour choisir [OK], et enfin sur la touche <FUNC/SET>.

3 Imprimez l'image.

- Exécutez l'étape 7 de « Impression facile » (📖98) pour imprimer.





- Le rognage peut s'avérer impossible avec de petites tailles d'image ou certains rapports largeur-hauteur.
- Il se peut que la date ne s'imprime pas correctement si vous rognez les images alors que [Cachet date] est sélectionné.

Photos



4 Choisissez la mise en page.

- Appuyez sur les touches <▲><▼> pour choisir une option.
- Si vous choisissez [Nb. Images], appuyez sur les touches <◀><▶> pour spécifier le nombre d'images par feuille.
- Appuyez sur la touche <FUNC/SET>.

5 Imprimez l'image.

Choix du format de papier et de la mise en page avant l'impression

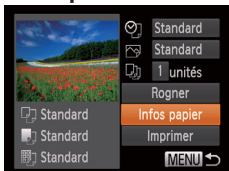

1 Choisissez [Infos papier].

- Après avoir exécuté l'étape 1 de « Configuration des réglages d'impression » (99) pour accéder à l'écran d'impression, choisissez [Infos papier] et appuyez sur la touche <FUNC/SET>.

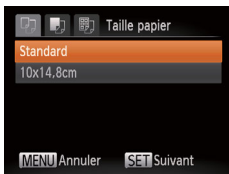

2 Choisissez un format de papier.

- Appuyez sur les touches <▲><▼> pour choisir une option, puis sur la touche <FUNC/SET>.

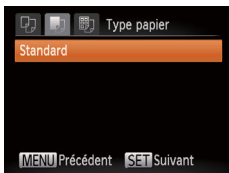

3 Choisissez le type de papier.

- Appuyez sur les touches <▲><▼> pour choisir une option, puis sur la touche <FUNC/SET>.

Options de mise en page disponibles

Standard	Correspond aux réglages actuels de l'imprimante.
Avec marge	Impressions avec un espace blanc autour de l'image.
Sans marge	Sans marge, impression bord à bord.
Nb. Images	Choisissez le nombre d'images à imprimer par feuille.
N° photo	Impression de photos d'identité. Uniquement disponible pour les images ayant une résolution de L.
Form. Fixe	Choisissez la taille d'impression. Choisissez entre les impressions 90 x 130 mm, carte postale ou grand format.

Couverture

Remarques préliminaires et mentions légales

Sommaire : Procédures de base

Guide élémentaire

Guide avancé

1 Notions de base de l'appareil photo

2 Mode Smart Auto

3 Autres modes de prise de vue

4 Mode P

5 Mode de lecture

6 Menu de réglage

7 Accessoires

8 Annexe

Index



■ Impression des photos d'identité

1 Choisissez [N° photo].

- En exécutant les étapes 1 à 4 de « Choix du format de papier et de la mise en page avant l'impression » (📖100), choisissez [N° photo], puis appuyez sur la touche .

2 Choisissez la longueur du côté long et du côté court.

- Appuyez sur les touches <▲><▼> pour choisir un élément. Choisissez la longueur en appuyant sur les touches <◀><▶> et appuyez sur la touche .

3 Choisissez la zone à imprimer.

- Exécutez l'étape 2 de « Rogner des images avant l'impression (Rogner) » (📖99) pour choisir la zone à imprimer.

4 Imprimez l'image.

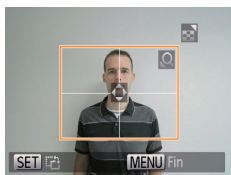
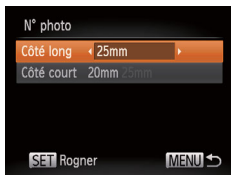

■ Impression de scènes vidéo



1 Accédez à l'écran d'impression.

- Exécutez les étapes 1 à 6 de « Impression facile » (📖98) pour choisir une vidéo. L'écran de gauche s'affiche.

2 Choisissez une méthode d'impression.

- Appuyez sur les touches <▲><▼> pour choisir [📄], puis appuyez sur les touches <◀><▶> pour choisir la méthode d'impression.

3 Imprimez l'image.

■ Options d'impression vidéo

Simple	Imprime la scène actuelle en tant que photo.
Séquence	Imprime une séquence de scènes, à un intervalle donné, sur une feuille de papier. Vous pouvez également imprimer le numéro de dossier, le numéro de fichier et le temps écoulé pour l'image en réglant [Légende] sur [Marche].



- Pour annuler l'impression en cours, appuyez sur la touche .
- Les options [N° photo] et [Séquence] ne peuvent pas être sélectionnées sur des imprimantes de marque Canon compatibles PictBridge depuis les modèles CP720/CP730 et modèles précédents.



Ajout d'images à la liste d'impression (DPOF)

Vous pouvez configurer directement sur l'appareil photo l'impression par lot (📖 104) et la commande d'impressions auprès d'un service de tirage photo. Choisissez jusqu'à 998 images sur une carte mémoire et configurez les réglages applicables, comme le nombre de copies, comme suit. Les informations d'impression que vous préparez de cette manière seront conformes aux normes DPOF (Digital Print Order Format).

Configuration des réglages d'impression

Spécifiez le format d'impression, l'ajout ou non de la date ou du numéro de fichier, et d'autres réglages, comme suit. Ces réglages s'appliquent à toutes les images de la liste d'impression.



- Appuyez sur la touche <MENU>, puis choisissez [Réglages impression] sur l'onglet [📄]. Choisissez et configurez les réglages comme souhaité (📖 32).

Type d'impres.	Standard	Une seule image est imprimée par feuille.
	Index	De plus petites versions de plusieurs images sont imprimées par feuille.
	Toutes	Les formats standard et index sont tous deux imprimés.
Date	Marche	Les images sont imprimées avec la date de prise de vue.
	Arrêt	–
Fichier No	Marche	Les images sont imprimées avec le numéro de fichier.
	Arrêt	–
Réinit. DPOF	Marche	Tous les réglages de la liste d'impression de l'image sont effacés après l'impression.
	Arrêt	–

- ⚠ Il se peut que tous vos réglages DPOF ne soient pas appliqués lors de l'impression par l'imprimante ou un service de tirage photo, dans certains cas.
- ⚠ [🔊] peut s'afficher sur l'appareil photo pour vous avertir que la carte mémoire comporte des réglages d'impression configurés sur un autre appareil photo. Si vous modifiez les réglages d'impression au moyen de cet appareil photo, vous risquez d'écraser tous les réglages précédents.
- Régler la [Date] sur [Marche] peut provoquer l'impression en double de la date avec certaines imprimantes.



- Si vous spécifiez [Index], vous ne pourrez pas choisir [Marche] à la fois pour la [Date] et [Fichier No].
- La date est imprimée dans un format correspondant aux détails du réglage dans [Date/Heure] sur l'onglet [📅], accessible en appuyant sur la touche <MENU> (📖 16).
- L'impression d'index n'est pas disponible sur certaines imprimantes de marque Canon compatibles PictBridge (vendues séparément).



Configuration de l'impression pour chaque image



1 Choisissez [Sél. vues & quantité].

- Appuyez sur la touche <MENU>, choisissez [Sél. vues & quantité] sur l'onglet [L], puis appuyez sur la touche <FUNC SET>.

2 Choisissez une image.

- Appuyez sur les touches <◀><▶> pour choisir une image, puis appuyez sur la touche <FUNC SET>.
- Vous pouvez à présent spécifier le nombre de copies.
- Si vous spécifiez l'impression de l'index pour l'image, elle est étiquetée avec une icône [✓]. Pour annuler l'impression de l'index pour l'image, appuyez à nouveau sur la touche <FUNC SET>. [✓] disparaît.



3 Spécifiez le nombre d'impressions.

- Appuyez sur les touches <▲><▼> pour spécifier le nombre d'impressions (maximum 99).
- Pour configurer l'impression pour d'autres images et spécifier le nombre d'impressions, répétez les étapes 2 et 3.
- La quantité à imprimer ne peut pas être spécifiée pour les impressions d'index. Vous pouvez uniquement choisir les images à imprimer en exécutant l'étape 2.
- Ceci fait, appuyez sur la touche <MENU> pour revenir à l'écran de menu.

Configuration de l'impression pour toutes les images



- En exécutant l'étape 1 de « Configuration de l'impression pour chaque image » (103), choisissez [Sél. toutes vues] puis appuyez sur la touche <FUNC SET>.
- Appuyez sur les touches <◀><▶> pour choisir [OK], puis appuyez sur la touche <FUNC SET>.



Effacement de toutes les images de la liste d'impression



- En exécutant l'étape 1 de « Configuration de l'impression pour chaque image » (📖103), choisissez [Annuler tout] puis appuyez sur la touche <FUNC/SET>.
- Appuyez sur les touches <◀> et <▶> pour choisir [OK], puis appuyez sur la touche <FUNC/SET>.

Impression des images ajoutées à la liste d'impression (DPOF)



- Une fois que vous avez ajouté des images à la liste d'impression (📖102 – 103), l'écran de gauche s'affiche dès que vous connectez l'appareil photo à une imprimante compatible PictBridge. Appuyez sur les touches <▲> et <▼> pour choisir [Imprimer], puis appuyez simplement sur la touche <FUNC/SET> pour imprimer les images de la liste d'impression.
- Une tâche d'impression DPOF que vous avez momentanément arrêtée reprend à partir de l'image suivante.

Ajout d'images à un livre photo

Les livres photos peuvent être configurés sur l'appareil photo en choisissant jusqu'à 998 images sur une carte mémoire et en les important vers le logiciel sur votre ordinateur, où elles sont stockées dans leur propre dossier. Ceci se révèle pratique lors de la commande en ligne de livres photos imprimés ou de l'impression de livres photos sur votre propre imprimante.

Choix d'une méthode de sélection

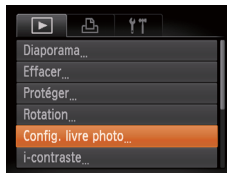

- Appuyez sur la touche <MENU>, choisissez [Config. livre photo] sur l'onglet [▶], puis choisissez la méthode de sélection des images.

- ⚠ [!] peut s'afficher sur l'appareil photo pour vous avertir que la carte mémoire comporte des réglages d'impression configurés sur un autre appareil photo. Si vous modifiez les réglages d'impression au moyen de cet appareil photo, vous risquez d'écraser tous les réglages précédents.



- Après avoir importé les images sur votre ordinateur, reportez-vous également au *Guide d'utilisation des logiciels* (📖22) et au mode d'emploi de l'imprimante pour de plus amples informations.



Ajout d'images individuellement

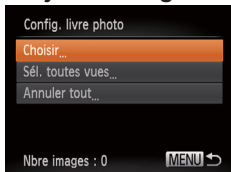

1 Choisissez [Choisir].

- En exécutant la procédure de « Choix d'une méthode de sélection » (📖104), choisissez [Choisir] puis appuyez sur la touche <FONC SET>.

2 Choisissez une image.

- Appuyez sur les touches <◀><▶> pour choisir une image, puis appuyez sur la touche <FONC SET>.
- ▶ [✓] s'affiche.
- Pour retirer l'image du livre photo, appuyez à nouveau sur la touche <FONC SET>. [✓] disparaît.
- Répétez ce processus pour spécifier d'autres images.
- Ceci fait, appuyez sur la touche <MENU> pour revenir à l'écran de menu.



Ajout de toutes les images à un livre photo



- En exécutant la procédure de « Choix d'une méthode de sélection » (📖104), choisissez [Sél. toutes vues] puis appuyez sur la touche <FONC SET>.
- Appuyez sur les touches <◀><▶> pour choisir [OK], puis appuyez sur la touche <FONC SET>.

Retrait de toutes les images d'un livre photo



- En exécutant la procédure de « Choix d'une méthode de sélection » (📖104), choisissez [Annuler tout] puis appuyez sur la touche <FONC SET>.
- Appuyez sur les touches <◀><▶> pour choisir [OK], puis appuyez sur la touche <FONC SET>.



Utilisation d'une carte Eye-Fi

Avant d'utiliser une carte Eye-Fi, vérifiez toujours que son utilisation locale est autorisée (📖2).

Insérer une carte Eye-Fi préparée permet de transférer automatiquement et sans fil les images vers un ordinateur ou de les télécharger sur un site Web de partage de photos.

Les images sont transférées par la carte Eye-Fi. Reportez-vous au mode d'emploi de la carte ou contactez le fabricant pour des instructions sur la préparation et l'utilisation de la carte ou sur la résolution de problèmes de transfert.



- Lorsque vous utilisez une carte Eye-Fi, gardez à l'esprit les points suivants.
 - Les cartes peuvent continuer de transmettre des ondes radio lorsque [Transf. Eye-Fi] est réglé sur [Désact.] (📖107). Retirez la carte Eye-Fi avant d'entrer dans un hôpital, un avion ou d'autres zones où la transmission est interdite.
 - Lorsque vous tentez de résoudre des problèmes de transfert d'images, vérifiez les réglages de la carte et de l'ordinateur. Pour en savoir plus, reportez-vous au mode d'emploi de la carte.
 - Une connexion Eye-Fi médiocre peut ralentir le transfert des images, voire l'interrompre dans certains cas.
 - Les cartes Eye-Fi peuvent chauffer, en raison de leur fonction de transfert.
 - La consommation des piles/batteries sera plus rapide que dans le cas d'une utilisation normale.
 - Le fonctionnement de l'appareil photo peut être lent. Pour y remédier, essayez de régler [Transf. Eye-Fi] sur [Désact.].

Le statut de connexion de la carte Eye-Fi dans l'appareil photo peut être vérifié sur l'écran de prise de vue (en mode d'affichage régulier des informations) ou sur l'écran de lecture (en mode d'affichage simple des informations).

	(Gris)	Non connecté		Connexion interrompue
	(Blanc clignotant)	Connexion en cours		Aucune communication
	(Blanc)	Connecté		Erreur d'acquisition des informations de la carte Eye-Fi*2
	(Animé)	Transfert en cours*1		

*1 Le Mode éco (📖28) sur l'appareil photo est provisoirement désactivé pendant le transfert d'images.

*2 Redémarrez l'appareil photo. L'apparition répétée de cette icône peut indiquer un problème lié à la carte.

Les images étiquetées avec une icône [📶] ont été transférées.

Vérification des informations de connexion

Vérifiez le point d'accès SSID utilisé par la carte Eye-Fi ou le statut de connexion, au besoin.

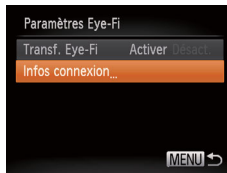

- Appuyez sur la touche <MENU>, choisissez [Paramètres Eye-Fi] sur l'onglet [🔑], puis appuyez sur la touche <FUNC SET>.
- Choisissez [Infos connexion], puis appuyez sur la touche <FUNC SET>.
- ▶ L'écran des informations de connexion s'affiche.

Couverture

Remarques préliminaires et mentions légales

Sommaire : Procédures de base

Guide élémentaire

Guide avancé

1 Notions de base de l'appareil photo

2 Mode Smart Auto

3 Autres modes de prise de vue

4 Mode P

5 Mode de lecture

6 Menu de réglage

7 Accessoires

8 Annexe

Index



Désactivation du transfert Eye-Fi

Configurez le réglage comme suit pour désactiver le transfert Eye-Fi par la carte, si nécessaire.

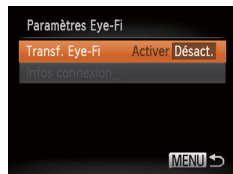

Choisissez [Désact.] sous [Transf. Eye-Fi].

- Appuyez sur la touche <MENU>, choisissez [Paramètres Eye-Fi] sur l'onglet [↑], puis appuyez sur la touche <FUNK.SET>.
- Choisissez [Transf. Eye-Fi], puis choisissez [Désact.].



- [Paramètres Eye-Fi] ne s'affiche pas tant qu'une carte Eye-Fi n'est pas insérée dans l'appareil photo avec sa languette de protection contre l'écriture en position déverrouillée. Pour cette raison, vous ne pouvez pas modifier les réglages d'une carte Eye-Fi insérée si la languette de protection contre l'écriture est en position verrouillée.

Couverture

Remarques préliminaires
et mentions légales

Sommaire :
Procédures de base

Guide
élémentaire

Guide avancé

1 Notions de base
de l'appareil photo

2 Mode Smart
Auto

3 Autres modes
de prise de vue

4 Mode P

5 Mode de
lecture

6 Menu de
réglage

7 Accessoires

8 Annexe

Index



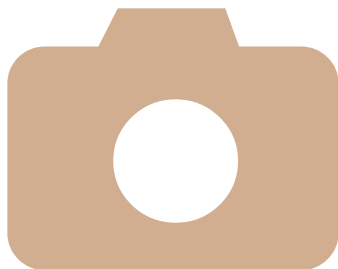

8

Annexe

Informations utiles lors de l'utilisation de l'appareil photo

Dépannage.....	109	Précautions de manipulation	122
Messages à l'écran	112	Caractéristiques.....	122
Informations à l'écran.....	114		
Tableaux des fonctions et menus.....	116		

Couverture
Remarques préliminaires et mentions légales
Sommaire : Procédures de base
Guide élémentaire
Guide avancé
1 Notions de base de l'appareil photo
2 Mode Smart Auto
3 Autres modes de prise de vue
4 Mode P
5 Mode de lecture
6 Menu de réglage
7 Accessoires
8 Annexe
Index



Dépannage

Si vous pensez que l'appareil photo a un problème, commencez par vérifier les points suivants. Si les indications ci-dessous ne résolvent pas le problème, contactez un centre d'assistance Canon.

Alimentation

Rien ne se produit lorsque vous enfoncez la touche ON/OFF.

A2600

- Assurez-vous que la batterie est chargée (📖12).
- Assurez-vous que la batterie est insérée dans le bon sens (📖13).
- Assurez-vous que le couvercle du logement de la batterie et de la carte mémoire est complètement fermé (📖13).
- Des bornes de batterie sales diminuent les performances de la batterie. Essayez de nettoyer les bornes avec un coton-tige et de réinsérer la batterie à plusieurs reprises.

A1400

- Assurez-vous que des piles neuves de type correct sont insérées (📖14).
- Assurez-vous que les piles sont insérées dans le bon sens (📖14).
- Assurez-vous que le couvercle du logement des piles et de la carte mémoire est complètement fermé (📖14).
- Des bornes de piles sales diminuent les performances des piles. Essayez de nettoyer les bornes avec un coton-tige et de réinsérer les piles à plusieurs reprises.

A2600

La batterie se décharge rapidement.

- Les performances de la batterie diminuent à faible température. Essayez de réchauffer un peu la batterie en la plaçant, par exemple, dans votre poche en vous assurant que les bornes ne touchent pas d'objets métalliques.
- Si ces mesures ne fonctionnent pas et que la batterie se vide toujours rapidement après la recharge, elle a atteint la fin de sa durée de vie. Achetez-en une neuve.

A1400

Les piles se vident rapidement.

- Les performances des piles diminuent à faible température. Essayez de réchauffer un peu les piles en les plaçant, par exemple, dans votre poche en vous assurant que les bornes ne touchent pas d'objets métalliques.

A2600

La batterie gonfle.

- Le gonflement de la batterie est normal et ne pose pas de problèmes de sécurité. Cependant, si le gonflement de la batterie empêche d'insérer la batterie dans l'appareil photo, prenez contact avec un centre d'assistance Canon.

Affichage sur un téléviseur

Les images de l'appareil photo semblent déformées ou ne s'affichent pas sur le téléviseur (📖94).

Prise de vue

Impossible de prendre des photos.

- En mode de lecture (📖17), enfoncez le déclencheur à mi-course (📖29).

A1400

Rien ne s'affiche (📖38).

Affichage étrange à l'écran sous un faible éclairage (📖31).

Affichage étrange à l'écran lors de la prise de vue.

Veillez noter que les problèmes d'affichage suivants ne sont pas enregistrés sur les photos, mais qu'ils sont enregistrés dans les vidéos.

- L'écran peut s'assombrir sous un éclairage lumineux.
- L'écran peut scintiller sous un éclairage fluorescent ou LED.
- Des bandes violacées peuvent apparaître à l'écran si vous cadrez une scène comprenant une source de lumière vive.

Aucun cachet date n'est ajouté aux images.

- Configurez le réglage [Cachet date] (📖45). Veillez noter que les cachets date ne sont pas ajoutés automatiquement aux images, juste parce que vous avez configuré le réglage [Date/Heure] (📖16).
- Les cachets date ne sont pas ajoutés dans les modes de prise de vue (📖120) dans lesquels ce réglage ne peut pas être configuré (📖45).

Couverture

Remarques préliminaires
et mentions légales

Sommaire :
Procédures de base

Guide
élémentaire

Guide avancé

1 Notions de base
de l'appareil photo

2 Mode Smart
Auto

3 Autres modes
de prise de vue

4 Mode P

5 Mode de
lecture

6 Menu de
réglage

7 Accessoires

8 Annexe

Index



A2600

[⚡] clignote à l'écran lorsque vous enfoncez le déclencheur et la prise de vue n'est pas possible (📖38).

A1400

[Charge du flash] s'affiche lorsque vous enfoncez le déclencheur et la prise de vue n'est pas possible (📖38).

[📷] s'affiche lorsque le déclencheur est enfoncé à mi-course (📖44).

- Réglez le mode de flash sur [⚡] (📖66).
- Augmentez la vitesse ISO (📖60).

Les photos ne sont pas nettes.

- Appuyez sur le déclencheur à mi-course pour effectuer la mise au point sur les sujets avant de l'enfoncer à fond pour prendre la photo (📖29).
- Assurez-vous que les sujets se trouvent dans la plage de mise au point (📖124).
- Réglez [Réglage lampe] sur [Marche] (📖48).
- Assurez-vous que les fonctions inutiles comme la macro sont désactivées.
- Essayez de photographier avec la mémorisation de la mise au point ou la mémorisation de la mise au point automatique (📖64, 66).

Aucune zone AF ne s'affiche et l'appareil photo ne fait pas la mise au point lorsque le déclencheur est enfoncé à mi-course.

- Pour que les zones AF s'affichent et que l'appareil photo fasse correctement la mise au point, essayez de cadrer la scène avec les zones du sujet à fort contraste centrées avant d'enfoncer le déclencheur à mi-course. Vous pouvez également essayer d'enfoncer le déclencheur à mi-course de manière répétée.

Les sujets sur les photos semblent trop foncés.

- Réglez le mode de flash sur [⚡] (📖66).
- Ajustez la luminosité au moyen de la correction d'exposition (📖58).
- Réglez le contraste à l'aide de la fonction i-contraste (📖60, 82).
- Utilisez la fonction de mémorisation de l'exposition automatique ou de mesure spot (📖59).

Les sujets semblent trop clairs, les hautes lumières sont délavées.

- Réglez le mode de flash sur [☀] (📖44).
- Ajustez la luminosité au moyen de la correction d'exposition (📖58).
- Utilisez la fonction de mémorisation de l'exposition automatique ou de mesure spot (📖59).
- Diminuez l'éclairage sur les sujets.

Les photos semblent trop sombres bien que le flash se déclenche (📖38).

- Photographiez dans la portée du flash (📖124).
- Augmentez la vitesse ISO (📖60).

Les sujets sur les photos avec flash semblent trop clairs, les hautes lumières sont délavées.

- Photographiez dans la portée du flash (📖124).
- Réglez le mode de flash sur [☀] (📖44).

Des points blancs ou des artefacts d'image similaires apparaissent sur les photos avec flash.

- Ceci est dû à la lumière du flash qui reflète des particules de poussière ou en suspension dans l'air.

Les photos semblent granuleuses.

- Diminuez la vitesse ISO (📖60).
- Dans certains modes de prise de vue, une vitesse ISO élevée peut être à l'origine d'images granuleuses (📖60).

Les sujets sont affectés par le phénomène des yeux rouges (📖47).

- Réglez [Réglage lampe] sur [Marche] (📖48) pour activer la lampe atténuateur du phénomène des yeux rouges (📖4) dans les photos avec flash. Veuillez noter que lorsque la lampe atténuateur du phénomène des yeux rouges est allumée (pendant environ une seconde), il n'est pas possible de photographier, car la lampe neutralise les yeux rouges. Pour des résultats optimaux, demandez aux sujets de regarder la lampe atténuateur du phénomène des yeux rouges. Essayez également d'augmenter l'éclairage dans les scènes d'intérieur et de photographier de plus près.
- Éditez les images au moyen de la correction des yeux rouges (📖83).

Couverture

Remarques préliminaires
et mentions légalesSommaire :
Procédures de baseGuide
élémentaire

Guide avancé

1 Notions de base
de l'appareil photo2 Mode Smart
Auto3 Autres modes
de prise de vue

4 Mode P

5 Mode de
lecture6 Menu de
réglage

7 Accessoires

8 Annexe

Index



L'enregistrement sur la carte mémoire prend trop de temps ou la prise de vue en continu est plus lente.

- Utilisez l'appareil photo pour effectuer un formatage simple de la carte mémoire (📖87).

Les réglages de prise de vue ou les réglages du menu FUNC. ne sont pas disponibles.

- Les éléments de réglage disponibles dépendent du mode de prise de vue. Reportez-vous à la section « Fonctions disponibles dans chaque mode de prise de vue », « Menu FUNC. » et « Menu Prise de vue » (📖116 – 120).

Réalisation de vidéos

Le temps écoulé indiqué est incorrect ou l'enregistrement est interrompu.

- Utilisez l'appareil photo pour formater la carte mémoire ou utilisez une carte prenant en charge l'enregistrement grande vitesse. Veuillez noter que même si l'affichage du temps écoulé est incorrect, la longueur des vidéos sur la carte mémoire correspond à la durée réelle d'enregistrement (📖86, 124).

🔴 s'affiche et la prise de vue s'arrête automatiquement.

La mémoire tampon interne de l'appareil photo s'est saturée, car l'appareil photo ne pouvait pas enregistrer assez rapidement sur la carte mémoire. Essayez l'une des mesures suivantes.

- Utilisez l'appareil photo pour effectuer un formatage simple de la carte mémoire (📖87).
- Diminuez la qualité d'image (📖47).
- Utilisez une carte mémoire prenant en charge l'enregistrement grande vitesse (📖124).

Le zoom n'est pas possible.

- Le zoom n'est pas possible lorsque vous filmez des vidéos en mode [📹] (📖53).

Lecture

La lecture n'est pas possible.

- La lecture d'images ou de vidéos peut être impossible si un ordinateur est utilisé pour renommer les fichiers ou modifier la structure des dossiers. Reportez-vous au *Guide d'utilisation des logiciels* (📖22) pour en savoir plus sur la structure des dossiers et les noms de fichiers.

La lecture s'arrête ou le son saute.

- Utilisez une carte mémoire sur laquelle vous avez effectué un formatage simple avec l'appareil photo (📖87).
- Il peut y avoir de courtes interruptions lors de la lecture de vidéos copiées sur des cartes mémoire dont la vitesse de lecture est lente.
- Lorsque vous lisez des vidéos sur un ordinateur, les images peuvent être perdues et le son saccadé si les performances de l'ordinateur sont inadéquates.

Le son n'est pas lu pendant les vidéos.

- Ajustez le volume (📖72) si vous avez activé [Muet] (📖85) ou si le son de la vidéo est à peine audible.
- Aucun son n'est lu pour les vidéos filmées en mode [📹] (📖53), car le son n'est pas enregistré dans ce mode.

Carte mémoire

La carte mémoire n'est pas reconnue.

- Redémarrez l'appareil photo avec la carte mémoire insérée (📖28).

Ordinateur

Impossible de transférer des images sur un ordinateur.

Lorsque vous transférez des images sur un ordinateur via un câble, essayez de réduire la vitesse de transfert comme suit.

- Appuyez sur la touche <📷> pour activer le mode de lecture. Maintenez enfoncée la touche <MENU> tout en appuyant simultanément sur les touches <▲> et <📷/📹>. Sur l'écran suivant, appuyez sur les touches <◀><▶> pour choisir [B], puis sur la touche <📷/📹>.

Cartes Eye-Fi

Impossible de transférer des images sur un ordinateur (📖106).

Couverture

Remarques préliminaires
et mentions légales

Sommaire :
Procédures de base

Guide
élémentaire

Guide avancé

1 Notions de base
de l'appareil photo

2 Mode Smart
Auto

3 Autres modes
de prise de vue

4 Mode P

5 Mode de
lecture

6 Menu de
réglage

7 Accessoires

8 Annexe

Index



Messages à l'écran

Si un message d'erreur s'affiche, répondez comme suit.

Carte mémoire absente

- Il se peut que la carte mémoire soit insérée dans le mauvais sens. Réinsérez-la dans le bon sens (📖15).

Carte mémoire verrouillée

- La languette de protection contre l'écriture de la carte mémoire est placée sur la position verrouillée. Placez la languette de protection contre l'écriture sur la position déverrouillée (📖15).

Enregistrement impossible

- Vous avez essayé de photographier ou filmer sans carte mémoire dans l'appareil photo. Pour pouvoir photographier ou filmer, insérez une carte mémoire dans le bon sens (📖15).

Erreur carte mémoire (📖87)

- Si le même message d'erreur apparaît même après que vous avez formaté une carte mémoire compatible (📖2) et l'avez insérée dans le bon sens, prenez contact avec un centre d'assistance Canon (📖15).

Espace carte insuffisant

- Il n'y a plus assez d'espace libre sur la carte mémoire pour prendre des photos (📖35, 49, 57) ou modifier des images (📖81 – 83). Effacez les images inutiles (📖78) ou insérez une carte mémoire ayant assez d'espace libre (📖15).

Charger la batterie (📖12)

Aucune image.

- La carte mémoire ne contient pas d'images pouvant être affichées.

Élément protégé (📖76)

Image inconnue/Incompatible JPEG/Image trop grande./Lecture MOV impossible/Lecture MP4 impossible

- Les images non prises en charge ou altérées ne peuvent pas être affichées.
- Il peut s'avérer impossible d'afficher les images éditées ou renommées sur un ordinateur, ou les images prises avec un autre appareil photo.

Agrandissement impossible/Rotation Impossible/Impossible modifier image/Opération impossible/Imposs assigner catégorie/Image indisponible

- Les fonctions suivantes peuvent ne pas être disponibles pour les images éditées ou renommées sur un ordinateur, ou les images prises avec un autre appareil photo. Veuillez noter que les fonctions suivies d'une étoile (*) ne sont pas disponibles pour les vidéos. Agrandir* (📖75), Rotation (📖79), Éditer* (📖81 – 83), Liste d'impression* (📖102), et Configuration d'un livre photo* (📖104).

Limite sélec. dépassée

- Les réglages de la liste d'impression (📖102) ou de la configuration du livre photo (📖104) n'ont pas pu être sauvegardés correctement. Réduisez le nombre d'images sélectionnées et essayez à nouveau.

Erreur communication

- Une quantité d'images excessive (environ 1 000) sur la carte mémoire a empêché l'impression ou le transfert des images sur un ordinateur. Utilisez un lecteur de carte USB disponible dans le commerce pour transférer les images. Pour imprimer, insérez directement la carte mémoire dans le logement de la carte mémoire de l'imprimante.

Nom incorrect!

- Le dossier n'a pas pu être créé ou les images n'ont pas pu être enregistrées, car le nombre de dossiers le plus élevé possible (999) pour stocker les images sur la carte est atteint et le nombre d'images le plus élevé possible (9999) pour les images dans les dossiers est atteint. Dans le menu [📁], réglez l'option [N° fichiers] sur [Réinit. Auto] (📖87) ou formatez la carte mémoire (📖86).

Erreur objectif

- Cette erreur peut se produire si l'objectif est tenu alors qu'il bouge ou lorsque l'appareil photo est utilisé dans des endroits poussiéreux ou sablonneux.
- L'apparition fréquente de ce message d'erreur peut indiquer que l'appareil photo est endommagé. Dans ce cas, prenez contact avec un centre d'assistance Canon.

Couverture

Remarques préliminaires
et mentions légales

Sommaire :
Procédures de base

Guide
élémentaire

Guide avancé

1 Notions de base
de l'appareil photo

2 Mode Smart
Auto

3 Autres modes
de prise de vue

4 Mode P

5 Mode de
lecture

6 Menu de
réglage

7 Accessoires

8 Annexe

Index



Erreur détectée sur app. photo (numéro d'erreur)

- Si ce message d'erreur s'affiche immédiatement après la prise de vue, il se peut que l'image ne soit pas sauvegardée. Basculez sur le mode de lecture pour vérifier l'image.
- L'apparition fréquente de ce message d'erreur peut indiquer que l'appareil photo est endommagé. Dans ce cas, inscrivez par écrit le numéro de l'erreur (Exx) et prenez contact avec un centre d'assistance Canon.

Erreur fichier

- Une impression correcte (📖98) peut ne pas être possible pour les photos d'autres appareils photo ou pour les images ayant été modifiées à l'aide d'un logiciel informatique, même si l'appareil photo est raccordé à l'imprimante.

Erreur d'impression

- Vérifiez le réglage du format de papier (📖100). Si ce message d'erreur s'affiche lorsque le réglage est correct, redémarrez l'imprimante et exécutez à nouveau le réglage sur l'appareil photo.

Absorbeur d'encre plein

- Prenez contact avec un centre d'assistance Canon pour solliciter de l'aide pour le remplacement de l'absorbeur d'encre.

Couverture

Remarques préliminaires
et mentions légales

Sommaire :
Procédures de base

Guide
élémentaire

Guide avancé

1 Notions de base
de l'appareil photo

2 Mode Smart
Auto

3 Autres modes
de prise de vue

4 Mode P

5 Mode de
lecture

6 Menu de
réglage

7 Accessoires

8 Annexe

Index



Informations à l'écran

Prise de vue (affichage d'informations)

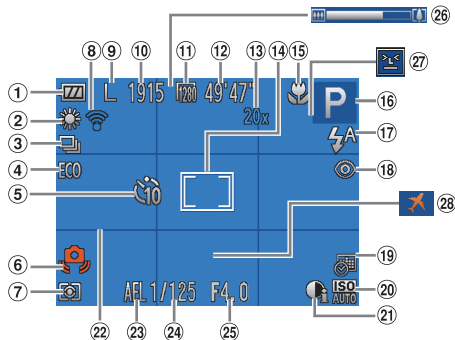

- 1 Niveau des piles/batterie (114)
- 2 Balance des blancs (61)
- 3 Mode drive (62)
- 4 Mode veille (45, 67)
- 5 Retardateur (42)
- 6 Avertissement de bougé de l'appareil photo (38)
- 7 Méthode de mesure (59)
- 8 État de la connexion Eye-Fi (106)
- 9 Résolution (46)
- 10 Prises de vue enregistrables (123)
- 11 Qualité vidéo (47)
- 12 Temps restant (124)
- 13 Agrandissement par zoom numérique (41)
- 14 Zone AF (63)
- 15 Plage de mise au point (62, 63), mémorisation de la mise au point automatique (66)
- 16 Mode de prise de vue (116), icône de scène (39, 40)
- 17 Mode de flash (44, 66)
- 18 Correction des yeux rouges (47)

- 19 Cachet date (45)
- 20 Vitesse ISO (60)
- 21 i-contraste (60)
- 22 Quadrillage (68)
- 23 Mémorisation de l'exposition automatique (59), mémorisation de l'exposition au flash (67)
- 24 Vitesse d'obturation
- 25 Valeur d'ouverture (36)
- 26 Barre de zoom (36)
- 27 Détection des clignements (48)
- 28 Fuseau horaire (89)

A2600

Niveau de la batterie

Une icône ou un message à l'écran indique le niveau de charge de la batterie.

Écran	Détails
	La charge est suffisante
	Légèrement déchargée, mais la charge est suffisante
	Presque déchargée ; rechargez rapidement la batterie
	[Charger la batterie]

A1400

Niveau des piles

Une icône ou un message à l'écran vous avertit lorsque la capacité des piles diminue. Aucun message ou icône ne s'affiche tant que les piles ne sont pas vides.

Écran	Détails
	Presque déchargées ; préparez-vous à remplacer les piles
[Changer les piles]	Déchargées ; remplacez les piles

Couverture

Remarques préliminaires et mentions légales

Sommaire : Procédures de base

Guide élémentaire

Guide avancé

1 Notions de base de l'appareil photo

2 Mode Smart Auto

3 Autres modes de prise de vue

4 Mode P

5 Mode de lecture

6 Menu de réglage

7 Accessoires

8 Annexe

Index



Lecture (affichage d'informations détaillées)

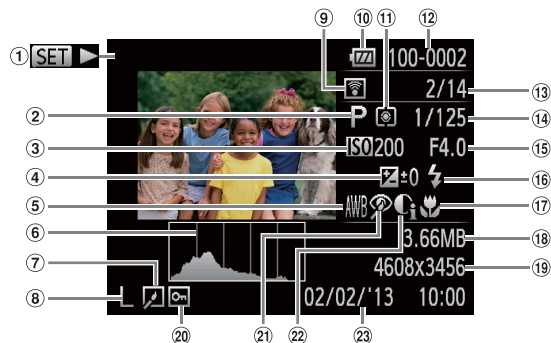

- | | | |
|---|--|--|
| ① Vidéos (📖36, 72) | ⑨ Transfert via Eye-Fi (📖106) | ⑮ Valeur d'ouverture |
| ② Mode de prise de vue (📖116) | ⑩ Niveau des piles/batterie (📖114) | ⑯ Flash (📖66) |
| ③ Vitesse ISO (📖60), vitesse de lecture (📖53) | ⑪ Méthode de mesure (📖59) | ⑰ Plage de mise au point (📖62, 63) |
| ④ Niveau de correction d'exposition (📖58) | ⑫ Numéro de dossier – numéro de fichier (📖87) | ⑱ Taille du fichier |
| ⑤ Balance des blancs (📖61) | ⑬ Numéro de l'image actuelle / Nombre total d'images | ⑲ Photos : résolution (📖123)
Vidéos : durée de lecture (📖124) |
| ⑥ Histogramme (📖73) | ⑭ Vitesse d'obturation (photos), qualité de l'image / Cadence d'enregistrement des images (vidéos) (📖47) | ⑳ Protection (📖76) |
| ⑦ Édition d'images (📖81 – 83) | | ㉑ Correction des yeux rouges (📖47, 83) |
| ⑧ Résolution (📖46), MOV (vidéos) | | ㉒ i-contraste (📖60, 82) |
| | | ㉓ Date/heure de prise de vue (📖16) |



- Certaines informations peuvent ne pas s'afficher pendant l'affichage des images sur un téléviseur (📖94).

Récapitulatif du panneau de commande des vidéos de la section « Affichage » (📖72)

	Sortir
	Lire
	Mouvement lent (Appuyez sur les touches <<>> pour ajuster la vitesse de lecture. Le son n'est pas émis.)
	Saut arrière* (Pour continuer le saut arrière, maintenez enfoncée la touche <<[REC]>>.)
	Image précédente (Pour le retour rapide, maintenez enfoncée la touche <[REC]>.)
	Image suivante (Pour l'avance rapide, maintenez enfoncée la touche <[REC]>.)
	Saut avant* (Pour continuer le saut avant, maintenez enfoncée la touche <[REC]>.)
	Indiqué lorsque l'appareil photo est raccordé à une imprimante compatible PictBridge (📖98).

* Affiche l'image située environ 4 secondes avant ou après l'image actuelle.



- Pour sauter en avant ou en arrière pendant la lecture d'une vidéo, appuyez sur les touches <<>>.

Couverture

Remarques préliminaires et mentions légales

Sommaire : Procédures de base

Guide élémentaire

Guide avancé

1 Notions de base de l'appareil photo

2 Mode Smart Auto

3 Autres modes de prise de vue

4 Mode P

5 Mode de lecture

6 Menu de réglage

7 Accessoires

8 Annexe

Index



Tableaux des fonctions et menus

Fonctions disponibles dans chaque mode de prise de vue

Mode de prise de vue		AUTO	P	LIVE													
Fonction																	
Flash (p44 , p66)																	
		<input type="radio"/>	<input type="radio"/>	<input type="radio"/>	<input type="radio"/>	<input type="radio"/>	<input type="radio"/>	<input type="radio"/>	<input type="radio"/>	<input type="radio"/>	<input type="radio"/>	<input type="radio"/>	<input type="radio"/>	<input type="radio"/>	<input type="radio"/>	<input type="radio"/>	<input type="radio"/>
		-	<input type="radio"/>	<input type="radio"/>	-	<input type="radio"/>	<input type="radio"/>	-	<input type="radio"/>	<input type="radio"/>	<input type="radio"/>	<input type="radio"/>	<input type="radio"/>	<input type="radio"/>	<input type="radio"/>	<input type="radio"/>	<input type="radio"/>
		*1	<input type="radio"/>	<input type="radio"/>	-	-	-	-	-	-	-	-	-	-	-	-	-
		<input type="radio"/>	<input type="radio"/>	<input type="radio"/>	<input type="radio"/>	<input type="radio"/>	<input type="radio"/>	<input type="radio"/>	<input type="radio"/>	<input type="radio"/>	<input type="radio"/>	<input type="radio"/>	<input type="radio"/>	<input type="radio"/>	<input type="radio"/>	<input type="radio"/>	<input type="radio"/>
Mémorisation de l'exposition automatique/Mémorisation de l'exposition au flash (p59 , p67)*2		-	<input type="radio"/>	-	-	-	-	-	-	-	-	-	-	-	-	-	-
Mémorisation de la mise au point automatique (p66)		-	<input type="radio"/>	<input type="radio"/>	-	-	-	-	-	-	-	-	-	-	-	-	<input type="radio"/>
Mode veille (p45 , p67)	Marche/Arrêt	<input type="radio"/>	<input type="radio"/>	<input type="radio"/>	<input type="radio"/>	<input type="radio"/>	<input type="radio"/>	<input type="radio"/>	<input type="radio"/>	<input type="radio"/>	<input type="radio"/>	<input type="radio"/>	<input type="radio"/>	<input type="radio"/>	<input type="radio"/>	<input type="radio"/>	<input type="radio"/>
Affichage à l'écran (p30)																	
	Affichage éteint*3	<input type="radio"/>	<input type="radio"/>	-	-	<input type="radio"/>	-	<input type="radio"/>	-	-	-	-	-	-	<input type="radio"/>	<input type="radio"/>	<input type="radio"/>
	Aucune information affichée	<input type="radio"/>	<input type="radio"/>	-	<input type="radio"/>	<input type="radio"/>	-	<input type="radio"/>	-	-	-	-	<input type="radio"/>	<input type="radio"/>	<input type="radio"/>	<input type="radio"/>	<input type="radio"/>
	Affichage d'informations	<input type="radio"/>	<input type="radio"/>	<input type="radio"/>	<input type="radio"/>	<input type="radio"/>	<input type="radio"/>	<input type="radio"/>	<input type="radio"/>	<input type="radio"/>	<input type="radio"/>	<input type="radio"/>	<input type="radio"/>	<input type="radio"/>	<input type="radio"/>	<input type="radio"/>	<input type="radio"/>

*1 Non disponible, mais bascule sur dans certains cas.

*2 Mémorisation de l'exposition au flash non disponible en mode de flash .

*3 PowerShot A1400 uniquement

Disponible ou réglé automatiquement. - Non disponible.

Couverture

Remarques préliminaires
et mentions légales

Sommaire :
Procédures de base

Guide
élémentaire

Guide avancé

1 Notions de base
de l'appareil photo

2 Mode Smart
Auto

3 Autres modes
de prise de vue

4 Mode P

5 Mode de
lecture

6 Menu de
réglage

7 Accessoires

8 Annexe

Index



Menu FUNC.

Fonction	Mode de prise de vue															
	AUTO	P	LIVE													
Correction de l'exposition 58	O	O	*1	O	O	O	O	O	O	O	O	O	O	O	O	O
Vitesse ISO 60		O	O	O	O	O	O	O	O	O	O	O	O	O	O	-
	100 200 400 800 1600	-	O	-	-	-	-	-	-	-	-	-	-	-	-	O
Balance des blancs 61	AWB	O	O	O	O	O	O	O	O	O	O	O	O	O	O	O
		-	O	-	O	-	O	O	-	-	-	-	-	-	-	O
Mode drive 62		O	O	O	-	O	O	O	O	O	O	O	O	O	O	O
		-	-	-	O	-	-	-	-	-	-	-	-	-	-	-
		-	O	-	-	O	-	O	O	O	O	O	O	O	O	-
Retardateur 42		O	O	O	O	O	O	O	O	O	O	O	O	O	O	O
		O	O	O	O	O	-	O	O	O	O	O	O	O	O	O
Réglages du retardateur 43	Intervalle*2	O	O	O	O	O	-	O	O	O	O	O	O	O	O	O
	Nb de vues*3	O	O	O	O	O	-	O	O	O	O	O	O	O	O	O
Méthode de mesure 59		O	O	O	O	O	O	O	O	O	O	O	O	O	O	O
		-	O	-	-	-	-	-	-	-	-	-	-	-	-	-

*1 Réglages [Sombre - Clair].

*2 Réglage sur 0 seconde impossible dans les modes sans sélection du nombre de prises de vue.

*3 Une prise de vue (impossible à modifier) dans les modes sans sélection du nombre de prises de vue.

O Disponible ou réglé automatiquement. - Non disponible.

Couverture

Remarques préliminaires
et mentions légales

Sommaire :
Procédures de base

Guide
élémentaire

Guide avancé

1 Notions de base
de l'appareil photo

2 Mode Smart
Auto

3 Autres modes
de prise de vue

4 Mode P

5 Mode de
lecture

6 Menu de
réglage

7 Accessoires

8 Annexe

Index



Mode de prise de vue		AUTO	P	LIVE													
Fonction Résolution (46)	L	O	O	O	-	O	O	-	O	O	O	O	O	O	O	O	O
	M1 M2	O	O	-	-	O	O	-	-	-	-	-	-	-	O	O	O
	M	-	-	-	O	-	-	O	-	-	-	-	-	-	-	-	-
	S	O	O	-	-	O	O	-	-	-	-	-	-	-	O	O	O
		O	O	-	-	O	O	-	-	O	-	-	-	-	O	O	O
	Qualité vidéo (47)		O	O	O	O	O	O	O	O	*1	O	O	O	O	O	O
Plage de mise au point (62, 63)		O	O	O	O	O	O	O	O	O	O	O	O	O	O	O	O
		-	O	O	O	O	-	O	O	O	O	O	O	O	O	-	O

*1 Se synchronise sur le réglage de résolution et se règle automatiquement (46).

O Disponible ou réglé automatiquement. - Non disponible.

Couverture

Remarques préliminaires et mentions légales

Sommaire :
Procédures de base

Guide
élémentaire

Guide avancé

1 Notions de base de l'appareil photo

2 Mode Smart Auto

3 Autres modes de prise de vue

4 Mode P

5 Mode de lecture

6 Menu de réglage

7 Accessoires

8 Annexe

Index



Menu Prise de vue

Mode de prise de vue

Fonction	AUTO	P	LIVE													
Zone AF (p63)																
AiAF visage*1	○	○	○	○	○	○	○	-	-	○	○	○	○	○	-	○
Suivi AF	-	○	○	○	○	-	○	-	-	-	○	○	○	○	-	○
Centre	-	○	○	○	○	-	○	○	-	○	○	○	○	○	○	○
Zoom numér. (p41)																
Marche	○	○	○	-	○	○	-	-	-	-	-	-	-	○	○	○
Arrêt	-	○	○	○	○	○	○	○	○	○	○	○	○	○	○	○
Zoom sur pt AF (p68)																
Marche	-	○	○	○	○	○	○	-	-	-	○	○	○	○	-	○
Arrêt	○	○	○	○	○	○	○	○	○	○	○	○	○	○	○	○
AF servo (p65)																
Marche	-	○	○	○	○	-	○	-	-	-	○	○	○	○	-	-
Arrêt*2	○	○	○	○	○	○	○	○	○	○	○	○	○	○	○	○
AF continu (p65)																
Marche	○	○	○	○	○	○	-	○	○	○	○	○	○	○	-	○
Arrêt	-	○	○	○	○	-	○	○	○	○	○	○	○	○	○	○
Réglage lampe (p48)																
Marche	○	○	○	○	○	○	○	○	○	○	○	○	○	○	-	○
Arrêt	○	○	○	○	○	○	○	○	○	○	○	○	○	○	○	○
Cor. yeux rges (p47)																
Marche	○	○	-	○	○	○	○	-	-	-	-	-	-	○	-	○
Arrêt	○	○	○	○	○	○	○	○	○	○	○	○	○	○	-	○

*1 Le fonctionnement lorsqu'aucun visage n'est détecté varie selon le mode de prise de vue.

*2 [Marche] lorsque le mouvement du sujet est détecté en mode [AUTO].

○ Disponible ou réglé automatiquement. - Non disponible.

Couverture

Remarques préliminaires
et mentions légales

Sommaire :
Procédures de base

Guide
élémentaire

Guide avancé

1 Notions de base
de l'appareil photo

2 Mode Smart
Auto

3 Autres modes
de prise de vue

4 Mode P

5 Mode de
lecture

6 Menu de
réglage

7 Accessoires

8 Annexe

Index



Fonction		Mode de prise de vue															
		AUTO	P	LIVE													
i-contraste (60)																	
Auto		O	O	-	-	-	-	O	-	-	-	-	-	-	-	-	-
Arrêt		-	O	O	O	O	O	-	O	O	O	O	O	O	O	O	O
Afficher l'image après la prise (69)																	
Durée affichage	Arrêt/Rapide/2 sec./4 sec./8 sec./Maintien	O	O	O	O	O	O	O	O	O	O	O	O	O	O	O	O
Infos affichage	Arrêt	O	O	O	O	O	O	O	O	O	O	O	O	O	O	O	O
	Détaillé	-	O	O	O	O	O	O	O	O	O	O	O	O	O	O	O
Détec. clignem. (48)																	
Marche		O	O	O	-	O	O	O	-	-	-	-	O	O	O	-	-
Arrêt		O	O	O	O	O	O	O	O	O	O	O	O	O	O	O	O
Quadrillage (68)																	
Marche		-	O	O	O	O	O	O	O	O	O	O	O	O	O	O	O
Arrêt		O	O	O	O	O	O	O	O	O	O	O	O	O	O	O	O
Cachet date (45)																	
Arrêt		O	O	O	O	O	O	O	O	O	O	O	O	O	O	O	O
Date/Date/heure		O	O	O	-	O	O	-	-	-	-	-	-	-	O	O	O

O Disponible ou réglé automatiquement. - Non disponible.

Couverture

Remarques préliminaires et mentions légales

Sommaire :
Procédures de base

Guide
élémentaire

Guide avancé

1 Notions de base de l'appareil photo

2 Mode Smart Auto

3 Autres modes de prise de vue

4 Mode P

5 Mode de lecture

6 Menu de réglage

7 Accessoires

8 Annexe

Index



⚙️ Menu Configurer

Élément	Page de réf.	Élément	Page de réf.
Muet	85	Formater	86, 87
Volume	85	N° fichiers	87
Conseils & infos	85	Créer dossier	88
Date/Heure	16	Système vidéo	94
Fuseau horaire	89	Paramètres Eye-Fi	106
Rétract. obj.	88	Afficher logo certification	89
Mode éco	28, 88	Langue	17
Luminosité	86	Réinit. tout	90
Première image	86		

▶️ Menu Lecture

Élément	Page de réf.	Élément	Page de réf.
Diaporama	75	Correc yeux rouges	83
Effacer	78	Recadrer	81
Protéger	76	Rotation auto	80
Rotation	79	Poursuivre	72
Config. livre photo	104	Transition	72
i-contraste	82		

📄 Menu Impression

Élément	Page de réf.	Élément	Page de réf.
Imprimer	–	Annuler tout	104
Sél. vues & quantité	103	Réglages impression	102
Sél. toutes vues	103		

Mode de lecture Menu FUNC.

Élément	Page de réf.	Élément	Page de réf.
Rotation	79	Lire vidéo	72
Protéger	76	Rech. images	74
Imprimer	98	Diaporama	75

Couverture

Remarques préliminaires
et mentions légales

Sommaire :
Procédures de base

Guide
élémentaire

Guide avancé

1 Notions de base
de l'appareil photo

2 Mode Smart
Auto

3 Autres modes
de prise de vue

4 Mode P

5 Mode de
lecture

6 Menu de
réglage

7 Accessoires

8 Annexe

Index



Précautions de manipulation

- Cet appareil photo est un dispositif électronique de haute précision. Évitez de le faire tomber ou de le soumettre à un fort impact.
 - Ne placez jamais l'appareil photo à proximité d'aimants, de moteurs ou d'autres appareils générant de forts champs électromagnétiques, pouvant provoquer un dysfonctionnement ou effacer les données d'image.
 - Si des gouttes d'eau ou de la poussière se collent à l'appareil photo ou l'écran, essuyez-les avec un chiffon doux et sec, comme un chiffon pour lunettes. Ne le frottez pas trop fort et ne forcez pas dessus.
 - N'utilisez jamais de détergents contenant des solvants organiques pour nettoyer l'appareil photo ou l'écran.
 - Pour enlever la poussière de l'objectif, utilisez un soufflet. Si le nettoyage se révèle difficile, prenez contact avec un centre d'assistance Canon.
 - Pour éviter la formation de condensation sur l'appareil photo après un brusque changement de températures (lorsque l'appareil photo est transféré d'un endroit froid à un endroit chaud), placez-le dans un sac plastique hermétique refermable et laissez-le s'adapter progressivement à la température avant de le retirer du sac.
 - Si de la condensation se forme sur l'appareil photo, cessez immédiatement de l'utiliser. Si vous continuez d'utiliser l'appareil photo dans cet état, vous risquez de l'endommager. Retirez la batterie/les piles et la carte mémoire et attendez que l'humidité se soit évaporée avant de le réutiliser.
- A2600**
- Avant de ranger la batterie pour une période prolongée, épuisez la charge restante de la batterie, retirez-la de l'appareil photo et rangez-la dans un sac en plastique ou dans un emballage similaire. Si vous rangez une batterie partiellement chargée pendant une période prolongée (environ un an), sa durée de vie peut en être réduite ou ses performances affectées.

Caractéristiques

Pixels effectifs de l'appareil photo (Max.)	Environ 16 millions de pixels
Distance focale de l'objectif	5x zoom : 5.0 (GA) – 25.0 (T) mm (équivalente au format 24 x 36 mm : 28 (GA) – 140 (T) mm)
A1400 Viseur	Viseur à zoom optique de type image réelle
Écran LCD	A2600 7,5 cm (3,0 pouces) LCD TFT couleur Pixels effectifs : environ 230 000 points
	A1400 6,8 cm (2,7 pouces) LCD TFT couleur Pixels effectifs : environ 230 000 points
Format de fichier	Compatible avec les normes Design rule for Camera File system et DPOF (version 1.1)
Type de données	Photos : Exif 2.3 (JPEG) Vidéos : MOV (données d'image : H.264 ; données audio : PCM linéaire (mono))
Interface	Hi-speed USB Sortie audio analogique (mono) Sortie vidéo analogique (NTSC/PAL)
Source d'alimentation	A2600 Batterie NB-11L Kit adaptateur secteur ACK-DC90
	A1400 Piles alcalines AA (Piles AA NiMH (Canon NB-3AH)) x2 Kit adaptateur secteur ACK800 • Toutefois, la connexion nécessite un adaptateur secteur DR-DC10, vendu séparément
Dimensions (d'après les directives de la CIPA)	A2600 97,7 x 56,0 x 19,8 mm
	A1400 94,7 x 61,7 x 29,8 mm

Couverture

Remarques préliminaires et mentions légales

Sommaire : Procédures de base

Guide élémentaire

Guide avancé

1 Notions de base de l'appareil photo

2 Mode Smart Auto

3 Autres modes de prise de vue

4 Mode P

5 Mode de lecture

6 Menu de réglage

7 Accessoires

8 Annexe

Index



Poids (d'après les directives de la CIPA)

A2600

Environ 135 g (la batterie et carte mémoire incluses)
Environ 120 g (boîtier de l'appareil uniquement)

A1400

Environ 174 g (les piles et carte mémoire incluses)
Environ 126 g (boîtier de l'appareil uniquement)

Nombre de prises de vue/Durée d'enregistrement, durée de lecture

A2600

Nombre de prises de vue		Environ 220
	en Mode veille	Environ 300
Durée d'enregistrement vidéo*1		Environ 50 minutes
	Prise de vue en continu*2	Environ 1 heure, 30 minutes
Durée de lecture		Environ 5 heures

A1400

Source d'alimentation		Piles alcalines	Piles NiMH (vendues séparément)
Nombre de prises de vue	Écran allumé	Environ 150	Environ 500
	en Mode veille	Environ 200	Environ 650
	Écran éteint	Environ 500	Environ 1100
Durée d'enregistrement vidéo*1		Environ 40 minutes	Environ 2 heures
	Prise de vue en continu*2	Environ 1 heure	Environ 3 heures
Durée de lecture		Environ 6 heures	Environ 13 heures

*1 Durée avec les réglages par défaut de l'appareil photo, dans le cadre d'un fonctionnement normal, comme la prise de vue, la pause, la mise sous et hors tension de l'appareil photo et le zoom.

*2 Durée disponible lors de l'enregistrement répété de la durée maximale de la vidéo (jusqu'à ce que l'enregistrement s'arrête automatiquement).

- Le nombre de prises de vue possible est déterminé sur la base des directives de mesure de la CIPA (Camera & Imaging Products Association).
- Dans certaines conditions de prise de vue, le nombre de prises de vue et la durée d'enregistrement peuvent être inférieurs à ceux indiqués ci-dessus.

A2600

- Nombre de prises de vue/durée avec la batterie complètement chargée.

A1400

- Le nombre de prises de vue et la durée d'enregistrement peuvent varier considérablement selon la marque des piles alcalines utilisées.
- Nombre de prises de vue/durée avec des piles NiMH complètement chargées.

Nombre de prises de vue par carte mémoire

Pixels d'enregistrement	Nombre de prises de vue par carte mémoire (approximatif)	
	8 Go	32 Go
L (Grande) 16M/4608x3456	1903	7684
M1 (Moyenne 1) 8M/3264x2448	3721	15020
M2 (Moyenne 2) 2M/1600x1200	12927	52176
S (Petite) 0,3M/640x480	40937	165225
W (Écran large) 4608x2592	2531	10219

- Les valeurs de ce tableau ont été mesurées selon des normes établies par Canon et peuvent varier en fonction du sujet, de la carte mémoire et des réglages de l'appareil photo.

Couverture

Remarques préliminaires et mentions légales

Sommaire :
Procédures de base

Guide
élémentaire

Guide avancé

1 Notions de base de l'appareil photo

2 Mode Smart Auto

3 Autres modes de prise de vue

4 Mode P

5 Mode de lecture

6 Menu de réglage

7 Accessoires

8 Annexe

Index



Durée d'enregistrement par carte mémoire

Qualité de l'image	Durée d'enregistrement par carte mémoire	
	8 Go	32 Go
	49 min 15 s	3 h 19 min 00 s
	1 h 28 min 53 s	5 h 59 min 05 s

- Les valeurs de ce tableau ont été mesurées selon des normes établies par Canon et peuvent varier en fonction du sujet, de la carte mémoire et des réglages de l'appareil photo.
- L'enregistrement s'arrête automatiquement lorsque la taille du fichier de clip atteint 4 Go ou lorsque la durée d'enregistrement atteint environ 29 minutes et 59 secondes en mode ou environ 1 heure en mode .
- Sur certaines cartes mémoire, l'enregistrement peut s'arrêter même si la durée maximale du clip n'a pas été atteinte. Il est recommandé d'utiliser des cartes mémoire de classe SD Speed Class 6 ou supérieure.

Portée du flash

Grand angle maximum (50 cm – 3,0 m
Téléobjectif maximum (1,2 – 2,0 m

Plage de prise de vue

Mode de prise de vue	Plage de mise au point	Grand angle maximum (Téléobjectif maximum (
AUTO	–	3 cm – infini	1,2 m – infini
Autres modes		5 cm – infini	1,2 m – infini
		3 – 50 cm	–
		3 m – infini	3 m – infini

* Non disponible dans certains modes de prise de vue.

Vitesse de la prise de vue en continu

Mode de prise de vue	Vitesse
P	Environ 0,8 prise/s
	Environ 2,9 prises/s

Vitesse d'obturation

Mode [AUTO] , plage automatiquement réglée	1 – 1/2000 s
Plage dans tous les modes de prise de vue	15 – 1/2000 s

Ouverture

Nombre f	f/2.8 / f/7.9 (GA), f/6.9 / f/20 (T)
----------	--------------------------------------

Couverture

Remarques préliminaires et mentions légales

Sommaire : Procédures de base

Guide élémentaire

Guide avancé

1 Notions de base de l'appareil photo

2 Mode Smart Auto

3 Autres modes de prise de vue

4 Mode P

5 Mode de lecture

6 Menu de réglage

7 Accessoires

8 Annexe

Index



A2600

Batterie NB-11L

Type :	Batterie lithium-ion rechargeable
Tension nominale :	3,6 V CC
Capacité nominale :	680 mAh
Cycles de charge :	Environ 300 fois
Températures de fonctionnement :	0 – 40 °C
Dimensions :	34,6 x 40,2 x 5,2 mm
Poids :	Environ 13 g

A2600

Chargeur de batterie CB-2LF/CB-2LFE

Puissance nominale en entrée :	100 – 240 V CA (50/60 Hz) 8,0 VA, 0,07 A (100 V) – 0,04 A (240 V)
Puissance nominale en sortie :	4,2 V / 0,41 A
Durée de charge :	Environ 2 heures (lors de l'utilisation de NB-11L)
Indicateur de charge :	Charge en cours : orange / Complètement chargée : vert (système à deux indicateurs)
Températures de fonctionnement :	5 – 40 °C

- Toutes les données sont basées sur des tests réalisés par Canon.
- Les caractéristiques et l'apparence de l'appareil photo sont susceptibles d'être modifiées sans avis préalable.

Couverture

Remarques préliminaires
et mentions légales

Sommaire :
Procédures de base

Guide
élémentaire

Guide avancé

1 Notions de base
de l'appareil photo

2 Mode Smart
Auto

3 Autres modes
de prise de vue

4 Mode P

5 Mode de
lecture

6 Menu de
réglage

7 Accessoires

8 Annexe

Index



Index

A	
Accessoires	92
Adaptateur secteur	92
Affichage	19
Affichage agrandi	75
Affichage de l'index	73
Affichage image par image	19
Affichage sur un téléviseur	94
Diaporama	75
Recherche d'images	74
Affichage agrandi	75
Affichage sur un téléviseur	94
AF servo	65
AiAF visage (mode Zone AF)	63
Alimentation	
→ Batterie	
→ Batteries rechargeables et chargeur	
→ Kit adaptateur secteur	
→ Piles	
Alimentation secteur	95, 96
Appareil photo	
Réinit. tout	90
B	
Balance des blancs (couleur)	61
Balance des blancs personnalisée	61
Basse lumière (mode de prise de vue)	50
Batterie	
Charge	12
Mode éco	28
Mode veille	45, 67
C	
Niveau	114
Batteries rechargeables et chargeur ...	92
Borne	94, 95, 97, 98
D	
Date/heure	
Ajout de cachets dates	45
Horloge mondiale	89
Modification	17
Pile de sauvegarde de la date	17
Réglages	16
Défaut → Réinit. tout	
Dépannage	109
Détection du clignement	48
Diaporama	75
E	
Écran	
Icônes	114, 115
Langue d'affichage	17
Menu → Menu FUNC., Menu	
Édition	
Correction des yeux rouges	83
i-contraste	82
Recadrage des images	81
Effacement	78
Effet miniature (mode de prise de vue)	53
Effet poster (mode de prise de vue) ...	52
Effet Toy Camera (mode de prise de vue)	54
Effet très grand angle (mode de prise de vue)	52
Exposition	
Correction	58
Mémorisation de l'exposition au flash	67
Mémorisation de l'exposition automatique	59
F	
Feu d'artifice (mode de prise de vue)	50
Flash	
Désactivation du flash	44
Marche	66
Synchro lente	66

DPOF	102
Dragonne	2, 12

G		
Grand écran (résolution)	46	
H		
Horloge mondiale		89
I		
i-contraste	60, 82	
Images		
Durée d'affichage	69	
Effacement	78	
Lecture → Affichage		
Protection	76	
Impression	98	
Indicateur	33	
Infini (mode de mise au point)	63	
K		
Kit adaptateur secteur	92, 95, 96	
L		
Langue d'affichage	17	
Lecture → Affichage		
Logiciels		
Installation	23	
Sauvegarde des images sur un ordinateur	24	

M	
Macro (mode de mise au point)	62
Mémorisation de la mise au point	64
Mémorisation de la mise au point automatique	66

G		
Grand écran (résolution)	46	
H		
Horloge mondiale		89
I		
i-contraste	60, 82	
Images		
Durée d'affichage	69	
Effacement	78	
Lecture → Affichage		
Protection	76	
Impression	98	
Indicateur	33	
Infini (mode de mise au point)	63	
K		
Kit adaptateur secteur	92, 95, 96	
L		
Langue d'affichage	17	
Lecture → Affichage		
Logiciels		
Installation	23	
Sauvegarde des images sur un ordinateur	24	
M		
Macro (mode de mise au point)	62	
Mémorisation de la mise au point	64	
Mémorisation de la mise au point automatique	66	

Couverture
Remarques préliminaires et mentions légales
Sommaire : Procédures de base
Guide élémentaire
Guide avancé
1 Notions de base de l'appareil photo
2 Mode Smart Auto
3 Autres modes de prise de vue
4 Mode P
5 Mode de lecture
6 Menu de réglage
7 Accessoires
8 Annexe
Index



Mémorisation de l'exposition au flash.....	67
Mémorisation de l'exposition automatique.....	59
Menu	
Procédures de base.....	32
Tableau.....	116
Menu FUNC.	
Procédures de base.....	31
Tableau.....	117, 121
Messages d'erreur.....	112
Méthode de mesure.....	59
Mise au point	
AF servo.....	65
Mémorisation de la mise au point automatique.....	66
Zones AF.....	63
Zoom sur pt AF.....	68
Mode AUTO (mode de prise de vue).....	18, 36
Mode drive.....	62
Mode éco.....	28
Monochrome (mode de prise de vue).....	54
N	
Neige (mode de prise de vue).....	50
Numérotation de fichiers.....	87
P	
PictBridge.....	93, 98
Piles.....	14, 92
→ Date/heure (Pile de sauvegarde de la date)	

Batteries rechargeables et chargeur.....	92
Mode éco.....	28
Niveau.....	114
Plage de mise au point	
Infini.....	63
Macro.....	62
P (mode de prise de vue).....	58
Portrait (mode de prise de vue).....	50
Prise de vue	
Date/heure de prise de vue → Date/heure	
Informations sur la prise de vue... ..	114
Prise de vue en continu.....	62
Programme d'exposition automatique.....	58
Protection.....	76

Q

Quadrillage.....	68
------------------	----

R

Recadrage des images.....	81
Recherche.....	74
Réinit. tout.....	90
Résolution (taille d'image).....	46
Retardateur.....	42
Personnalisation du retardateur.... ..	43
Retardateur 2 secondes.....	43
Retardateur avec détection des visages (mode de prise de vue).... ..	55
Retardateur avec détection des visages (mode de prise de vue).....	55
Rotation.....	79

S

Sons.....	85
Suivi AF.....	64
Super éclatant (mode de prise de vue).....	52

V

Vidéos	
Durée d'enregistrement.....	124
Qualité d'image (résolution/cadence d'enregistrement des images).....	47
Viseur.....	30
Vitesse ISO.....	60
Vitesse lente (mode de prise de vue).....	56
Voyager avec votre appareil photo.....	89

Z

Zones AF.....	63
Zoom.....	18, 36, 41
Zoom numérique.....	41

Couverture

Remarques préliminaires et mentions légales

Sommaire :
Procédures de base

Guide
élémentaire

Guide avancé

1 Notions de base de l'appareil photo

2 Mode Smart Auto

3 Autres modes de prise de vue

4 Mode P

5 Mode de lecture

6 Menu de réglage

7 Accessoires

8 Annexe

Index



ATTENTION

RISQUE D'EXPLOSION EN CAS D'UTILISATION DES BATTERIES NON CONFORMES. REPORTEZ-VOUS AUX RÉGLEMENTATIONS LOCALES POUR L'ABANDON DES BATTERIES USAGÉES.

Marques déposées

- Le logo SDXC est une marque commerciale de SD-3C, LLC.
- Cet appareil intègre la technologie exFAT concédée sous licence par Microsoft.

À propos de la licence MPEG-4

This product is licensed under AT&T patents for the MPEG-4 standard and may be used for encoding MPEG-4 compliant video and/or decoding MPEG-4 compliant video that was encoded only (1) for a personal and non-commercial purpose or (2) by a video provider licensed under the AT&T patents to provide MPEG-4 compliant video.

No license is granted or implied for any other use for MPEG-4 standard.

Limitation de la responsabilité

- La réimpression, la transmission ou le stockage dans un système de stockage d'une partie quelconque de ce guide sans l'autorisation de Canon est strictement interdit.
- Canon se réserve le droit de modifier à tout moment le contenu de ce guide, sans avis préalable.
- Les illustrations et les captures d'écran utilisées dans ce guide peuvent différer légèrement de l'équipement utilisé.
- Indépendamment de ce qui précède, Canon décline toute responsabilité en cas de dommages dus à une utilisation inadaptée des produits.

Couverture

Remarques préliminaires
et mentions légalesSommaire :
Procédures de baseGuide
élémentaire

Guide avancé

1 Notions de base
de l'appareil photo**2** Mode Smart
Auto**3** Autres modes
de prise de vue**4** Mode P**5** Mode de
lecture**6** Menu de
réglage**7** Accessoires**8** Annexe

Index

