

FRANÇAIS

# Canon PowerShot A430 PowerShot A420 DIGITAL CAMERA



Avant d'utiliser l'appareil photo

Prise de vue

Lecture/Effacement

Paramètres d'impression/de transfert

Prise de vue/visualisation des images  
sur un écran de télévision

A430

Personnalisation de l'appareil photo

A430

Dépannage

Liste des messages

Annexe

## Détaillé

# Guide d'utilisation de l'appareil photo

Ce guide décrit les fonctions et les procédures de l'appareil photo en détail.

DiGiC II



Exif Print



# Fonctions principales

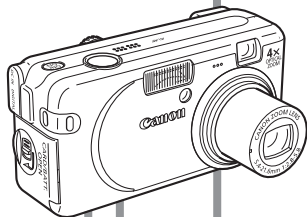

## Prise de vue

- Ajustement automatique des paramètres de prise de vue en fonction de conditions particulières (Mode Scène)
- Modification des couleurs de l'image pour créer des effets spéciaux (Couleur contrastée, Permuter couleur)
- **A430** Détection automatique de l'orientation de l'appareil photo grâce à un détecteur d'inclinaison

## Lecture

- Lecture de vidéos (**A430** avec son)
- Défilement automatique

## Édition

- Édition de vidéos
- **A430** Enregistrement de mém. vocaux pour images fixes

## Impression

- Impression simplifiée grâce à la touche Imprimer/Partager
- Prise en charge des imprimantes compatibles *PictBridge* d'une marque autre que Canon







## Utilisation des images enregistrées

- Transfert aisé vers un ordinateur grâce à la touche Imprimer/Partager

Ce guide utilise certaines illustrations du PowerShot A430.

# Conventions utilisées dans ce guide

Les icônes affichées sous les titres indiquent les modes dans lesquels la procédure peut être utilisée. Dans l'exemple ci-dessous, la molette modes peut être utilisée dans les modes de prise de vue suivants.

-  M (Manuel)
-  CM\* (Manuel)
-  A\* (Couleur contrastée)
-  SCN (Scène)
-  S\* (Super macro)
-  S\* (Permuter couleur)

\* Les icônes insérées dans un carré noir correspondent aux modes du menu FUNC.

## Passage d'un mode de mise au point à un autre

Mode de prise de vue      SCN

- Reportez-vous à la section « Fonctions disponibles dans chaque mode de prise de vue » (p. 110).

Dans ce guide, le *Guide d'utilisation en bref de l'appareil photo* est désigné comme le *Guide en bref* et le *Guide d'utilisation détaillé de l'appareil photo* est mentionné sous le nom de *Guide détaillé*.



Ce signe indique des problèmes pouvant affecter le fonctionnement de l'appareil photo.



Ce signe indique des rubriques supplémentaires pouvant vous aider pour les procédures de fonctionnement de base.

**A430**

Cette icône apparaît pour les fonctions et les remarques qui ne s'appliquent qu'au PowerShot A430.

Cet appareil photo accepte les cartes mémoire SD\* ainsi que les MultiMediaCards. Ces cartes sont toutes désignées sous l'appellation de cartes mémoire dans ce guide.

\* SD signifie « Secure Digital », un système de protection des droits d'auteur.

### Il est conseillé d'utiliser uniquement des accessoires Canon.

Cet appareil photo numérique est conçu pour un fonctionnement optimal avec des accessoires Canon authentiques. Canon décline toute responsabilité en cas de dommage subi par ce produit et/ou d'accidents (incendie, etc.) causés par le dysfonctionnement d'un accessoire d'une marque autre que Canon (fuite et/ou explosion d'une batterie, par exemple). Veuillez noter que cette garantie ne s'applique pas aux réparations découlant du dysfonctionnement d'un accessoire d'une marque autre que Canon, même si vous sollicitiez que ces réparations soient effectuées à votre charge.

# Table des matières

Les éléments marqués d'une ☆ sont des listes ou des tableaux qui résument les fonctions ou procédures de l'appareil photo.

Conventions utilisées dans ce guide . . . . .	1
Précautions de manipulation . . . . .	5
Veuillez lire ce qui suit . . . . .	5
Précautions de sécurité . . . . .	6
Pour éviter les mauvais fonctionnements. . . . .	11
Avant d'utiliser l'appareil photo — Guide des composants . . .	12
Avant d'utiliser l'appareil photo — Fonctionnement de base . .	15
Utilisation de l'écran LCD . . . . .	15
Informations affichées sur l'écran LCD. . . . .	16
Utilisation du viseur . . . . .	19
Témoins . . . . .	19
Fonction Mode éco. . . . .	20
Menus et paramètres . . . . .	21
Liste des menus . . . . .	23
Rétablissement des valeurs par défaut des paramètres . . .	28
Formatage des cartes mémoire . . . . .	29
Prise de vue . . . . .	30
Modification des pixels d'enregistrement et de la compression (Images fixes) . . . . .	30
Prise de vue en gros plan agrandi (Super macro) . . . . .	31
Utilisation du zoom numérique . . . . .	32
Prise de vue en rafale . . . . .	33
Mode d'impression de date de carte postale . . . . .	34
Utilisation du retardateur . . . . .	35
📹 Enregistrement d'une vidéo . . . . .	37
Prises de vue panoramiques (Assemblage). . . . .	40
Modification des couleurs et de la prise de vue . . . . .	42
Passage d'un mode de mise au point à un autre . . . . .	46
Photographie de sujets à mise au point difficile (Mémorisation de la mise au point). . . . .	47
Passage d'un mode de mesure de la lumière à un autre. . . .	47



Réglage de la correction d'exposition	48
Réglage du ton (Balance des blancs)	49
Prise de vue en mode Mes couleurs	51
Réglage de la vitesse ISO	53
<b>A430</b> Configuration de la fonction Rotation auto	54
Création d'une destination d'images (Dossier)	55
Réinitialisation du numéro des fichiers	56
<b>Lecture/Effacement</b>	<b>58</b>
Q Agrandissement des images	58
Affichage des images par séries de neuf (Lecture d'index)	59
Lecture de vidéos	59
Édition de vidéos	60
Rotation des images à l'écran	62
<b>A430</b> Ajout de mém. vocaux aux images	62
Lecture automatique (Défilmt. auto)	64
Protection des images	64
Effacement de toutes les images	65
<b>Paramètres d'impression/de transfert</b>	<b>66</b>
Définition des paramètres d'impression DPOF	66
Définition des paramètres de transfert DPOF	69
<b>A430</b> Prise de vue/visualisation des images sur un écran de télévision	71
<b>A430</b> Personnalisation de l'appareil photo (paramètres Mon profil)	72
Modification des paramètres Mon profil	72
<b>Dépannage</b>	<b>73</b>
Appareil photo	73
Lorsque l'appareil photo est sous tension	74
Écran LCD	74
Prise de vue	75
Enregistrement de vidéos	79
Lecture	80
Batterie	80
<b>A430</b> Sortie de l'écran du téléviseur	81
Imprimantes compatibles avec la fonction d'impression directe	81
<b>Liste des messages</b>	<b>82</b>

<b>Annexe</b> .....	<b>85</b>
Manipulation des batteries .....	85
Manipulation de la carte mémoire .....	87
Remplacement de la pile de sauvegarde de la date .....	89
Utilisation d'un kit adaptateur secteur (vendu séparément) ..	90
Utilisation de batteries rechargeables (vendues séparément) ..	91
Utilisation d'un flash monté en externe (vendu séparément) ...	93
Soins et entretien de l'appareil photo .....	95
Spécifications .....	96

<b>INDEX</b> .....	<b>106</b>
--------------------	------------

☆ Fonctions disponibles dans chaque mode de prise de vue .....	110
--	-----

# Précautions de manipulation

## Veillez lire ce qui suit

### Prises de vue test

Avant d'envisager de prendre en photo des sujets importants, nous vous recommandons vivement de faire plusieurs essais de prise de vue pour confirmer que l'appareil photo fonctionne et que vous l'utilisez correctement.

Veillez noter que Canon Inc., ses filiales et revendeurs ne peuvent être tenus responsables de dommages consécutifs au dysfonctionnement d'un appareil photo ou d'un accessoire, y compris les cartes mémoire, se traduisant par l'impossibilité d'enregistrer une image ou l'enregistrement de celle-ci d'une façon non lisible par le système.

### Avertissement contre l'atteinte aux droits d'auteur

Veillez noter que les appareils photo numériques Canon sont conçus pour un usage privé. Ils ne pourront en aucun cas être utilisés d'une façon susceptible d'enfreindre ou de contrevenir aux lois et règlements internationaux et nationaux en matière de droits d'auteur. Il convient de signaler que, dans certains cas, la copie d'images issues de spectacles, expositions ou de biens à usage commercial au moyen d'un appareil photo ou de tout autre dispositif peut contrevenir à certaines lois en matière de droits d'auteur ou autres droits légaux, même si lesdites prises de vue ont été effectuées à des fins privées.

### Limites de garantie

Pour plus d'informations sur la garantie de votre appareil photo, reportez-vous à la brochure sur le système de garantie européenne de Canon, qui accompagne votre appareil photo.

**Pour obtenir la liste des centres d'assistance clients de Canon, reportez-vous au verso de la brochure sur le système de garantie européenne.**

### **Température du boîtier de l'appareil photo**

Si vous utilisez l'appareil photo pendant une durée prolongée, son boîtier risque de chauffer. Tenez compte de cette remarque et prenez les précautions nécessaires lorsque vous utilisez l'appareil photo de façon prolongée.

### **À propos de l'écran LCD**

L'écran LCD est fabriqué avec des techniques de très haute précision. Plus de 99,99 % des pixels répondent à la spécification demandée. Moins de 0,01 % des pixels peuvent parfois ne pas fonctionner ou s'afficher sous la forme de points noirs ou rouges. Cela n'a aucune incidence sur l'image prise et ne constitue nullement un défaut de fonctionnement.

### **Paramètres de langue**

Pour modifier la langue d'utilisation, reportez-vous au *Guide en bref* (p. 3).

## **Précautions de sécurité**

- Avant d'utiliser l'appareil photo, veuillez lire attentivement les précautions de sécurité exposées ci-après. Veuillez à toujours utiliser l'appareil photo de manière appropriée.
- Les consignes de sécurité décrites dans les pages suivantes ont pour but de vous présenter le fonctionnement adéquat de l'appareil photo et de ses accessoires, et ce en vue d'éviter tout risque de dommages corporels ou matériels.
- Le terme « équipement » fait référence à l'appareil photo, à la batterie, au chargeur de batterie ou à l'adaptateur secteur compact, vendu séparément.



# **⚠ Avertissements**

## **Équipement**

● **Ne dirigez pas l'appareil photo vers le soleil ou une autre source de lumière intense qui pourrait endommager votre vue.**

● **Conservez cet équipement hors de portée des enfants. Tout dommage accidentel occasionné par un enfant risque d'entraîner des blessures graves chez cet enfant.**

- **Dragonne** : Placée autour du cou de l'enfant, la dragonne présente un risque de strangulation.
- **Carte mémoire** : Elle peut être avalée par accident. En cas d'ingestion, consultez immédiatement un médecin.

● **N'essayez pas de démonter ou de modifier une pièce de l'équipement qui n'est pas expressément décrite dans ce guide.**

● **Pour éviter tout risque de décharge électrique haute tension, ne touchez pas au flash de l'appareil s'il a été endommagé.**

● **Arrêtez immédiatement d'utiliser votre équipement s'il émet de la fumée ou des émanations nocives.**

● **Évitez tout contact de l'équipement avec de l'eau ou tout autre liquide, par simple éclaboussure ou immersion. Si le boîtier a été en contact avec des liquides ou de l'air salin, essuyez-le avec un chiffon doux et absorbant.**

En continuant à utiliser l'appareil, vous vous exposez à des risques d'incendie ou de décharge électrique. Éteignez immédiatement l'appareil photo et retirez la batterie ou débranchez le cordon d'alimentation de la prise électrique. Veuillez contacter votre revendeur ou le centre d'assistance Canon le plus proche.

● **N'utilisez pas de substances contenant de l'alcool, de la benzine, des diluants ou autres substances inflammables pour nettoyer l'équipement ou assurer son entretien.**

● **Il est vivement déconseillé de couper, d'endommager ou de modifier le cordon d'alimentation de l'adaptateur ou de poser des objets lourds dessus.**

● **N'utilisez que des accessoires d'alimentation recommandés.**

● **Retirez régulièrement le cordon d'alimentation et nettoyez la poussière et la saleté qui s'accumulent sur la prise, l'extérieur de la prise électrique et les zones environnantes.**

● **Ne manipulez pas le cordon d'alimentation avec les mains humides.**

En continuant à utiliser l'appareil, vous vous exposez à des risques d'incendie ou de décharge électrique.

## Batterie

- **Ne placez pas la batterie à proximité d'une source de chaleur. Ne l'exposez pas à une flamme ni à une source de chaleur directe.**
- **En aucun cas, n'immergez la batterie dans l'eau, y compris l'eau de mer.**
- **N'essayez pas de démonter, d'altérer ou de chauffer la batterie.**
- **Évitez de faire tomber les batteries ou de leur faire subir des chocs violents susceptibles d'endommager le boîtier.**
- **N'utilisez que des batteries et des accessoires recommandés.**

L'utilisation de batteries non expressément recommandées pour ce type d'équipement peut entraîner des explosions ou des fuites et donc présenter certains risques d'incendie, de blessure et de détérioration de l'environnement. En cas de fuite de la batterie et de contact des yeux, de la bouche, de la peau ou des vêtements avec ces substances, rincez immédiatement et abondamment à l'eau claire et consultez un médecin.

- **Après la recharge ou en cas de non-utilisation, débranchez le chargeur de batterie et l'adaptateur secteur compact de l'appareil photo et de la prise secteur afin d'éviter tout risque d'incendie ou tout autre danger.**
- **Ne placez aucun objet tel que nappes, tapis, oreillers ou coussins sur le chargeur de batterie en cours de charge.**

Une utilisation en continu sur une longue durée risque de provoquer une surchauffe et une déformation de l'unité et donc un risque d'incendie.

- **Veillez utiliser des batteries rechargeables NiMH Canon de type AA ainsi que le chargeur recommandé pour ces batteries.**
  - **L'adaptateur secteur compact est conçu exclusivement pour cet appareil photo. Ne l'utilisez pas avec d'autres produits ou batteries.**
- En effet, ceux-ci présenteraient un risque de surchauffe ou de déformation et donc d'incendie ou de décharge électrique.

- **Avant de jeter une pile ou une batterie, recouvrez les bornes avec de l'adhésif ou un autre type d'isolant afin d'éviter tout contact direct avec d'autres objets.**

Tout contact avec les composants métalliques d'autres objets présents dans le conteneur à déchets peut entraîner un incendie ou une explosion.

## Autres

- **Ne déclenchez pas le flash à proximité des yeux d'une personne ou d'un animal. En effet, la lumière intense générée par le flash pourrait endommager la vue.**

Si le sujet est un enfant en bas âge, respectez une distance d'au moins un mètre (39 pouces) lors de l'utilisation du flash.

- **Les objets sensibles aux champs magnétiques (cartes de crédit par exemple) doivent être tenus à distance du haut-parleur de l'appareil photo (PowerShot A430 uniquement),**

sans quoi ils sont susceptibles de perdre des données ou de cesser de fonctionner.

## Attention

### Équipement

● **Prenez soin de ne pas cogner l'appareil photo ni de l'exposer à des chocs violents susceptibles de provoquer des blessures ou d'endommager l'équipement lorsque vous le tenez par la dragonne.**

● **Ne conservez pas l'appareil photo dans un endroit humide ou poussiéreux.**

● **Évitez tout contact d'objets métalliques (aiguilles ou clés par exemple) ou de saleté avec les bornes ou la prise du chargeur.**

En effet, ces contacts peuvent entraîner des risques d'incendie et de décharge électrique ou causer d'autres dommages.

● **Évitez d'utiliser, de placer ou d'entreposer l'équipement dans des endroits exposés directement aux rayons solaires ou à des températures élevées, tels que le tableau de bord ou le coffre d'une voiture.**

● **Assurez-vous que le chargeur de batterie est branché sur une prise de courant de la valeur nominale spécifiée, et non d'une valeur supérieure. Évitez toute utilisation en cas d'endommagement du cordon d'alimentation ou du connecteur, ou si celui-ci n'est pas correctement inséré dans la prise.**

● **Évitez également toute utilisation dans des endroits peu aérés.**

Les situations mentionnées ci-dessus peuvent, en effet, présenter des risques de fuite, de surchauffe ou d'explosion, et donc d'incendie, de brûlures ou d'autres blessures. Des températures élevées risquent également de déformer le boîtier.

● **Lorsque vous ne comptez pas utiliser l'appareil photo pendant une période prolongée, retirez la batterie de l'appareil photo ou du chargeur de batterie, puis rangez l'appareil photo dans un endroit sûr.**

Laisser les piles/batteries dans l'appareil photo alors que celui-ci n'est pas utilisé risque de provoquer une fuite de ces dernières et d'endommager l'appareil photo.

### Flash

● **Ne déclenchez pas le flash lorsque sa surface n'est pas propre (présence de poussière, de saleté ou de corps étrangers).**

● **Prenez soin de ne pas placer vos doigts ou un vêtement devant le flash lorsque vous prenez une photo.**

Le flash pourrait être endommagé et émettre de la fumée ou du bruit. La chaleur résultante pourrait endommager le flash.

● **Évitez également de toucher le flash après avoir pris plusieurs photos successives.**

Vous risqueriez de vous brûler.

# Pour éviter les mauvais fonctionnements

## Évitez les champs magnétiques puissants

- **Ne posez jamais l'appareil à proximité de moteurs électriques ou de tout autre équipement générant un champ électromagnétique puissant.**

L'exposition à des champs magnétiques puissants risque d'entraîner des dysfonctionnements ou d'altérer des données d'image.

## Pour éviter les problèmes liés à la condensation

- **Le passage soudain d'un environnement chaud à un environnement froid (ou inversement) peut provoquer de la condensation. Pour éviter celle-ci, placez l'équipement dans un sac plastique hermétique et laissez-le s'adapter à la température ambiante, puis sortez-le du sac.**

Le fait de passer subitement d'un environnement chaud à un environnement froid peut entraîner la formation de condensation (gouttelettes d'eau) sur les surfaces internes et externes de l'appareil photo.

## Si de la condensation se forme à l'intérieur de l'appareil photo

- **Arrêtez immédiatement d'utiliser l'appareil photo.**

Le non-respect de cette précaution risque d'endommager l'équipement. Enlevez la carte mémoire, la batterie ou l'adaptateur secteur compact de l'appareil photo, puis attendez que toute trace d'humidité ait disparu avant de le réutiliser.

## Vue avant

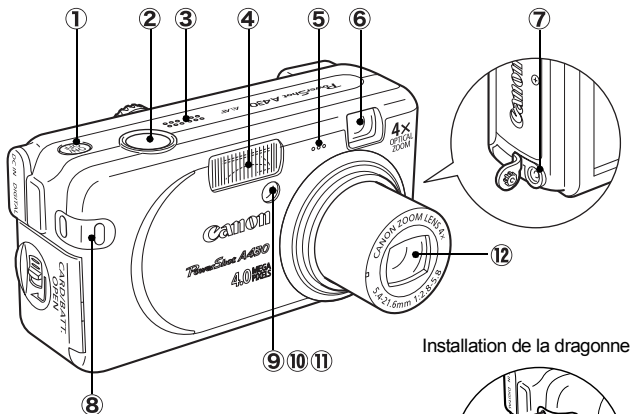

- ① Touche ON/OFF (*Guide en bref* p. 2)
- ② Déclencheur (*Guide en bref* p. 4)
- ③ **A430** Haut-parleur
- ④ Flash (*Guide en bref* p. 8)
- ⑤ **A430** Microphone (p. 62)
- ⑥ Fenêtre du viseur (p. 19)
- ⑦ **A430** Borne OUT A/V (sortie audio/vidéo) (p. 71)
- ⑧ Dispositif de fixation de la dragonne
- ⑨ Faisceau AF (p. 24)
- ⑩ Lampe atténuateur d'yeux rouges (*Guide en bref* p. 8)
- ⑪ Indicateur du mode retardateur (p. 35)
- ⑫ Objectif



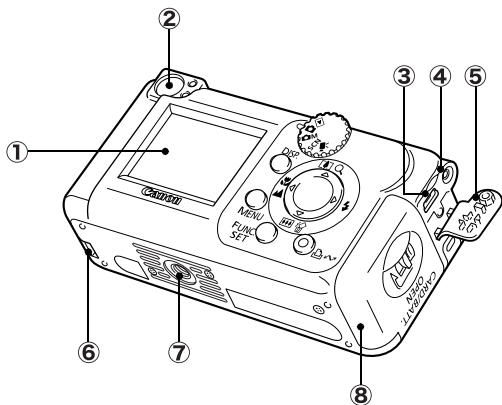





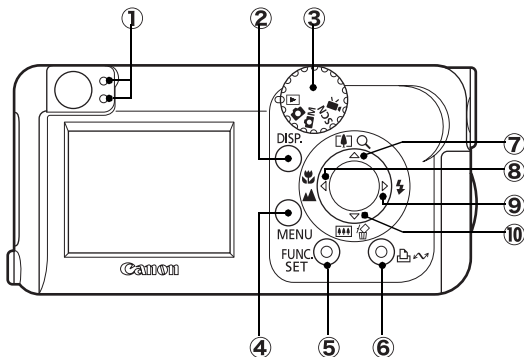



## Vue arrière



- ① Écran LCD (p. 15)
- ② Viseur (p. 19)
- ③ Borne DIGITAL (*Guide en bref* p. 17)
- ④ Borne du connecteur DC (p. 90)
- ⑤ Couvre-bornes
- ⑥ Compartiment batterie (p. 89)
- ⑦ Filetage pour trépied
- ⑧ Couvercle du logement de la carte mémoire/du compartiment des piles/batteries (*Guide en bref* p. 1)

## Panneau de commandes



- ① Témoin (p. 19)
- ② Touche **DISP.** (Affichage) (p. 15)
- ③ Molette modes (*Guide en bref* p. 5)
- ④ Touche **MENU** (p. 22)
- ⑤ Touche **FUNC./SET** (Fonction/Définir) (p. 21)
- ⑥ Touche  (Imprimer/Partager) (*Guide en bref* p. 13)
- ⑦ Touche  (Téléobjectif) (mode de prise de vue)/  (Agrandir) (mode de lecture)/  (Guide en bref p. 8, 32 et 58)
- ⑧ Touche  (Macro)/  (Infini)/  (Guide en bref p. 9)
- ⑨ Touche  (Flash)/  (Guide en bref p. 8)
- ⑩ Touche  (Grand angle) (mode de prise de vue)/  (Effacer une seule image) (mode de lecture)/  (Guide en bref p. 8, 10 et 32)





## Utilisation de l'écran LCD



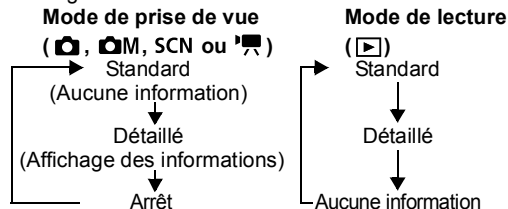

### 1 Appuyez sur la touche DISP.

- À chaque pression sur la touche, le mode d'affichage change comme suit.



- Dans les modes de prise de vue, les informations relatives aux prises de vue s'affichent pendant environ 6 secondes lors du changement de mode ou lorsque vous appuyez sur les touches  ou , indifféremment du mode d'affichage sélectionné.



- Le paramètre d'activation ou de désactivation de l'écran LCD est mémorisé même après la mise hors tension de l'appareil photo.
- L'écran LCD ne s'éteint pas lorsque les modes  (Super macro),  (Couleur contrastée),  (Permuter couleur),  (Assemblage) ou  (Vidéo) sont activés.
- En mode de lecture d'index, l'écran LCD ne peut pas basculer vers l'affichage détaillé (p. 59).

### Luminosité de l'écran LCD

La luminosité de l'écran LCD peut être ajustée en fonction des conditions de prise de vue.

Pour cela, utilisez le menu Configurer (p. 25).

### Affichage nocturne

Lorsque vous prenez des photos dans des endroits sombres, l'appareil photo éclaircit automatiquement l'écran LCD pour s'adapter à la luminosité du sujet\*, ce qui permet de le cadrer plus facilement.

\* Les mouvements du sujet semblent irréguliers sur l'écran LCD. Cependant, ceci n'affecte pas l'image enregistrée. La luminosité de l'image affichée sur l'écran et celle de l'image réellement enregistrée est différente.

# Informations affichées sur l'écran LCD

## Mode de prise de vue

[ ] \* Cadre de mesure spot  
 □ \* Zone AF (p. 46)

[ ] \* Batterie faible (p. 85)

Coefficient du zoom (p. 32)\*

Macro/Infini (Guide en bref p. 9)

Flash (Guide en bref p. 8)

● (rouge)  
 Enregistrement vidéo (p. 37)

A430  
 Rotation auto (p. 54)

Création de dossiers (p. 55)

Quadrillage\* (p. 24)

- Images fixes : prises de vue enregistrables
- Vidéos : durée restante/  
 durée écoulée

Mode de prise de vue (Guide en bref p. 5, 31, 37, 40 et 51)

-2 ... +2  
 Correction d'exposition (p. 48)

ISO 64 ISO 100 ISO 200 ISO 400  
 Vitesse ISO (p. 53)

Balance des blancs (p. 49)

Méthode de prise de vue (p. 33, 35)

Mes couleurs (p. 51)

Pixels d'enregistrement (p. 30)

Compression (p. 30)

Pixels d'enregistrement/  
 cadence (vidéo) (p. 39)

Avertissement de bougé de l'appareil photo (p. 74)

\* Apparaît même si l'écran LCD est réglé sur Standard (Aucune information)



- Si le témoin orange clignote et l'icône de bougé de l'appareil photo apparaît, cela peut indiquer une vitesse d'obturation lente due à une lumière insuffisante. Augmentez la vitesse ISO (p. 53), sélectionnez un paramètre autre que (Flash désactivé) ou placez l'appareil photo sur un trépied ou sur tout autre système fixe.
- Lors de la prise de vue, vous avez la possibilité d'afficher un quadrillage qui vous aidera à déterminer si votre appareil photo est droit (p. 24).

## Mode de lecture

### Standard

Numéro de dossier et numéro de fichier

100-0001

1/14 L 03/03/06 10:00

Compression (images fixes) (p. 30)

L M1 M2 S [shutter] [macro] [video]

Pixels d'enregistrement (images fixes) (p. 30)

AVI Vidéo (p. 37)

Date/heure de prise de vue

Son au format WAVE (p. 18)

État de protection (p. 64)

Nombre total d'images

Numéro de l'image affichée

## Détaillé



Balance des blancs (p. 49)

Mes couleurs (p. 51)

Vitesse ISO (p. 53)

Pixels d'enregistrement/  
cadence (vidéos) (p. 39)

Mode de prise de vue (*Guide en bref* p. 6, 31, 37, 40 et 51)

Correction d'exposition (p. 48)

Flash (*Guide en bref* p. 8)

Mode de mesure (p. 47)

Macro/Infini (*Guide en bref* p. 9)

Durée d'enregistrement (vidéo) (p. 37)

Vous pouvez également afficher les informations suivantes avec certaines images.

	Un fichier son d'un format autre que le format WAVE est joint ou le format de fichier n'est pas reconnu
	Image JPEG non conforme aux normes DCF (Design rule for Camera File system)
	Image RAW
	Type de données non reconnu



Les informations relatives aux images prises par d'autres appareils photo peuvent ne pas s'afficher correctement.

## Utilisation du viseur

Pour économiser la batterie lors des prises de vue, utilisez le viseur et désactivez l'écran LCD (p. 15).



## Témoins

Les témoins sont allumés ou clignotent dans les conditions suivantes :



N'effectuez jamais les actions suivantes lorsqu'un témoin est allumé. Celles-ci risqueraient d'endommager les données des images.

- Secouer ou cogner l'appareil photo
- Mettre l'appareil photo hors tension ou ouvrir le couvercle du logement de la carte mémoire ou du compartiment de la batterie

### ● Témoin supérieur

**Vert :** prêt à prendre la photo

**Vert clignotant :** enregistrement/lecture/effacement/transfert (si connecté à un ordinateur) d'une image

**Orange :** prêt à prendre la photo (flash activé)

**Orange clignotant :** prêt à prendre la photo (avertissement de bougé de l'appareil photo)/ flash en cours de charge

### ● Témoin inférieur

**Jaune :** mode Macro/Infini

**Jaune clignotant :** mise au point difficile (l'appareil photo émet un signal sonore)

## Fonction Mode éco

Cet appareil photo est équipé d'une fonction d'économie d'énergie (fonction Mode éco). Les conditions suivantes entraînent la mise hors tension de l'appareil photo. Pour remettre l'appareil photo sous tension, appuyez à nouveau sur la touche ON/OFF.

<b>Mode de prise de vue</b>	Se met hors tension environ 3 minutes après le dernier accès à une commande de l'appareil photo. L'écran LCD s'éteint automatiquement 1 minute* après le dernier accès à une commande, même si la fonction [Extinction auto] est en position [Arrêt]. Appuyez sur une touche autre que la touche ON/OFF ( <b>A430</b> ) ou modifiez l'orientation de l'appareil photo avec le PowerShot A430) afin de rallumer l'écran LCD.
<b>Mode de lecture ou Connecté à une imprimante</b>	Se met hors tension environ 5 minutes après le dernier accès à une commande de l'appareil photo.

\* Paramètre par défaut (cette durée peut être modifiée).



- La fonction Mode éco ne s'active pas lors d'un défilement automatique ou lorsque l'appareil photo est connecté à un ordinateur.
- Les paramètres du Mode éco peuvent être modifiés (p. 26).

# Menus et paramètres

Les menus permettent de définir les paramètres de prise de vue et de lecture, mais également d'autres paramètres de l'appareil photo, tels que la date et l'heure ou le signal sonore électronique. Les menus suivants sont disponibles.

● **Menu FUNC.**

● **Menus Enreg., Lecture, Imprimer, Configurer et **A430** Mon profil**

## Menu FUNC.

Ce menu permet de définir la plupart des fonctions de prise de vue courantes.

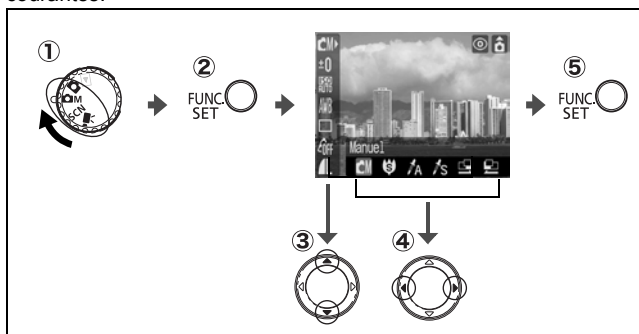

- ➊ **Régalez l'appareil photo sur le mode de prise de vue.**
- ➋ **Appuyez sur la touche FUNC./SET.**
- ➌ **Appuyez sur la touche ▲ ou ▼ pour sélectionner une fonction.**  
Certaines fonctions ne sont pas accessibles dans certains modes de prise de vue.
- ➍ **Appuyez sur la touche ◀ ou ▶ afin de sélectionner une option pour la fonction activée.**  
Pour certaines fonctions, vous pouvez sélectionner d'autres options à l'aide de la touche **MENU**.  
Une fois l'option sélectionnée, vous pouvez appuyer sur le déclencheur afin de réaliser votre prise de vue instantanément. Après votre prise de vue, ce menu apparaît à nouveau. Il vous permet de régler aisément les paramètres souhaités.
- ➎ **Appuyez sur la touche FUNC./SET.**

## Menus Enreg., Lecture, Imprimer, Configurer et **A430** Mon profil

Ces menus permettent de définir différents paramètres pratiques pour les modes de prise de vue, de lecture et d'impression.

Menu (Enreg.)  
Menu (Lecture)  
Menu (Imprimer)

Menu (Configurer)  
**A430** Menu (Mon profil)

① MENU →

② Vous pouvez passer d'un menu à un autre grâce à la touche lorsque cette partie est sélectionnée.

③ ↓

④ ↓

⑤ MENU























\* Cet exemple illustre le menu Enreg.  
\* En mode de lecture, les menus Lecture, Imprimer, Configurer et **A430** Mon profil s'affichent.

- ① Appuyez sur la touche **MENU**.
- ② Appuyez sur les touches **◀** ou **▶** afin de basculer d'un menu à un autre.
- ③ Appuyez sur les touches **▲** ou **▼** pour sélectionner une fonction.  
Certains fonctions ne sont pas accessibles dans certains modes de prise de vue.
- ④ Utilisez les touches **◀** ou **▶** pour sélectionner une option.  
Les options de menu suivis de (...) ne peuvent être sélectionnées qu'après avoir appuyé sur la touche **FUNC./SET** pour afficher le menu suivant.  
Appuyez de nouveau sur la touche **FUNC./SET** ou **MENU** pour valider le paramètre.
- ⑤ Appuyez sur la touche **MENU**.













# Liste des menus

## Menu FUNC.

	Élément de menu	Page de référence
	Mode Manuel	
	Manuel	<i>Guide en bref</i> p. 6
	Super macro	p. 31
	Couleur contrastée	p. 42
	Permuter couleur	p. 43
	Assemblage (gauche à droite)	p. 40
	Assemblage (droite à gauche)	
	Mode Scène	<i>Guide en bref</i> p. 7
	Mode Vidéo	p. 37
	Correction d'exposition	p. 48
	Vitesse ISO	p. 53
	Balance Blancs	p. 49
	Mode drive (méthode de prise de vue)	
	Vue par vue	p. 33
	Mode rafale	
	Retardateur (10 sec.)	p. 35
	Retardateur (2 sec.)	
	Retardateur (Personnalisé)	
	Mes couleurs	p. 51
	Pixels d'enregistrement (Images fixes)	p. 30
	Compression (Images fixes)	p. 30
	Pixels d'enregistrement/Cadence (vidéo)	p. 39







## Menu Enreg.

\* Paramètre par défaut

Élément de menu	Options	Page de référence
 AiAF	Marche*/Arrêt	<a href="#">p. 46</a>
 Mode de mesure	 * Évaluative  Prédominance centrale  Spot	<a href="#">p. 47</a>
 Faisceau AF	Marche*/Arrêt	-
 Zoom numérique	Marche/Arrêt* (Activé en mode Vidéo standard.)	<a href="#">p. 32</a>
 Affichage	Arrêt/2* à 10 secondes/Maintien	<i>Guide en bref</i> p. 5
 Enreg. Origin.	Marche/Arrêt*	<a href="#">p. 45</a>
 Quadrillage*1	Marche/Arrêt*	<a href="#">p. 24</a> *1
 Cachet date	Arrêt*/Date/Date/heure	<a href="#">p. 34</a>

\*1 Permet d'afficher un quadrillage (9 sections) sur l'écran LCD afin d'aider à déterminer l'axe des X et des Y du sujet et à réaliser la prise de vue. Ce quadrillage n'est pas enregistré sur l'image.

## Menu Lecture



Élément de menu	Page de référence
 Défilmt. auto	<a href="#">p. 64</a>
 Protéger	<a href="#">p. 64</a>
 Rotation	<a href="#">p. 62</a>
 effacer tout	<a href="#">p. 65</a>
 <b>A430</b> Mém. vocal	<a href="#">p. 62</a>
 Ordre transfer	<a href="#">p. 69</a>













## Menu Imprimer



Élément de menu	Page de référence
Imprimer	<a href="#">p. 66</a>
Sél. vues & quantité	<a href="#">p. 66</a>
Sél. toutes vues	<a href="#">p. 67</a>
Annuler tout	<a href="#">p. 67</a>
Réglages impression	<a href="#">p. 68</a>

# Menu Configurer

\* Paramètre par défaut

Élément de menu	Options	Page de référence
 Muet	Marche/Arrêt*	Réglez ce paramètre sur [Marche] pour désactiver tous les sons, excepté le signal d'avertissement qui est émis lorsque le couvercle du logement de la carte mémoire ou du compartiment de la batterie est ouvert alors que des données sont en cours d'enregistrement sur la carte mémoire. ( <i>Guide en bref</i> p. 2).
 <b>A430</b> Volume	Arrêt / 1 / 2* / 3 / 4 / 5	Permet de régler le volume du son de départ, du signal sonore, du son du retardateur, du son du déclencheur et du son de lecture. Le volume ne peut pas être réglé si l'option [Muet] est en position [Marche].
Vol. Démarrage		Permet de régler le volume du son de départ lorsque l'appareil photo est mis sous tension.
Vol. Opération		Permet de régler le volume du signal sonore émis lorsque vous appuyez sur une touche autre que le déclencheur.
Vol. Retard.		Permet de régler le volume du son du retardateur émis 2 secondes avant l'activation du déclencheur.
Son déclenc.		Permet de régler le volume du son émis par l'activation du déclencheur. Ce son n'est pas émis lors de l'enregistrement d'une vidéo.
Vol. Lecture		Permet de régler le volume sonore pour les vidéos et les mém. vocaux.
 Luminosité	De -7 à 0 jusqu'à +7*	Utilisez les touches ◀ ou ▶ pour régler la luminosité. Si vous appuyez sur les touches ▲ ou ▼, le menu Configurer s'affiche à l'écran. Vous pouvez vérifier la luminosité sur l'écran LCD lorsque vous réglez ce paramètre.

 Mode éco		<a href="#">p. 20</a>
Extinction auto	Marche*/Arrêt	Permet de déterminer si l'appareil photo doit ou non s'éteindre automatiquement après une période d'inutilisation définie.
Affichage OFF	10 s/20 s/30 s/ 1 min*/2 min/ 3 min	Permet de régler le délai souhaité avant que l'écran LCD ne s'éteigne si aucune fonction de l'appareil photo n'est exécutée.
 Date/Heure		<i>Guide en bref</i> (p. 2)
 Formater		<a href="#">p. 29</a>
 N° fichiers	Continue*/ Réinit. Auto	<a href="#">p. 57</a>
 Créer dossier		<a href="#">p. 55</a>
Créer nouveau dossier	Avec marque (Marche)/Sans marque (Arrêt)	Permet de créer un dossier pour la prochaine session de prises de vue.
Création auto	Arrêt*/TLJ/Lundi- Dimanche/ Mensuel	Vous pouvez également définir une heure de création.
 <b>A430</b> Rotation auto	Marche*/Arrêt	<a href="#">p. 54</a>
 Rétract. obj.	1 min*/0 s	Permet de régler le temps nécessaire pour que l'objectif se rétracte après le passage du mode de prise de vue au mode de lecture.
 Langue		<i>Guide en bref</i> (p. 3)
 <b>A430</b> Système vidéo	NTSC/PAL	<a href="#">p. 71</a>
 Méthode impr.	Auto*/  (connexion PictBridge)	Voir ci-dessous* <sup>2</sup>
 Réinit. tout		<a href="#">p. 28</a>

\*2 Permet de modifier le mode de connexion de l'imprimante. Aucune modification n'est normalement nécessaire, mais dans le cas d'images prises avec le paramètre de pixels d'enregistrement  (Grande largeur), il est recommandé de sélectionner  pour imprimer l'image sur toute la surface d'une feuille au format grande largeur avec l'imprimante Canon Compact Photo Printer SELPHY CP710/CP510. Ce paramètre étant mémorisé même après la mise hors tension de l'appareil photo, veillez à repasser en mode Auto lorsque vous imprimez des images dans un format autre que .

**A430 Menu Mon profil**

\* Paramètre par défaut

Élément de menu	Options	Résumé	Page de référence
Première image	Marche*/Arrêt	Permet de sélectionner l'affichage de l'écran de démarrage lors de la mise sous tension de l'appareil photo.	p. 72
Son départ	Marche*/Arrêt	Permet d'émettre le son de départ lors de la mise sous tension de l'appareil photo.	p. 72
Signal sonore	Marche*/Arrêt	Permet d'activer le signal sonore lorsque vous appuyez sur une touche autre que le déclencheur.	p. 72
Son retardateur	Marche*/Arrêt	Permet d'activer le son du retardateur 2 secondes avant la prise de vue.	p. 72
Son déclenc.	Marche*/Arrêt	Permet d'activer le son du déclencheur lorsque vous appuyez à fond sur ce dernier.	p. 72

# Rétablissement des valeurs par défaut des paramètres

## 1 Menu (Configurer) →





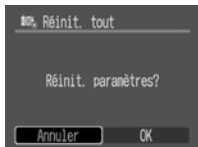

### (Réinit. tout).

Reportez-vous à *Menus et paramètres* (p. 22).



## 2 Sélectionnez [OK] et appuyez sur la touche **FUNC./SET.**



- Les paramètres ne peuvent pas être réinitialisés lorsque l'appareil photo est connecté à un ordinateur ou à une imprimante.
- Il est impossible de réinitialiser les paramètres suivants :
  - Mode de prise de vue
  - Options  (Date/Heure) et  (Langue) du menu  (Configurer) (p. 26)
  - **A430**  (Système vidéo) (p. 26)
  - Données de balance des blancs enregistrées avec la fonction de balance des blancs personnalisée (p. 50)
  - Couleurs spécifiées dans les modes  (Couleur contrastée) (p. 42) ou  (Permuter couleur) (p. 43)
  - **A430** Paramètres Mon profil récemment ajoutés (p. 72)

# Formatage des cartes mémoire

Ne formatez que les cartes mémoire neuves ou celles dont vous souhaitez effacer tout le contenu (images et données).

**!** Veuillez noter que le formatage (l'initialisation) d'une carte mémoire efface toutes les données, y compris les images protégées et les autres types de fichiers.

## 1 Menu **[i]** (Configurer) → **[i]** (Formater) → touche **FUNC./SET**.

Reportez-vous à *Menus et paramètres* (p. 22).

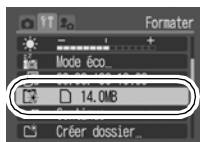

## 2 Sélectionnez **[OK]** et appuyez sur la touche **FUNC./SET**.

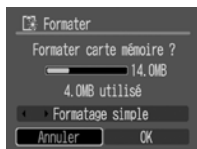

- Pour effectuer un formatage simple, utilisez la touche **▲** pour sélectionner [Formatage simple] et la touche **◀** ou **▶** pour ajouter une marque.
- Si l'option [Formatage simple] est sélectionnée, vous pouvez annuler le formatage à mi-chemin en appuyant sur la touche **FUNC./SET**. En cas d'interruption du formatage, vous pourrez toujours utiliser votre carte mémoire sans aucun problème. En revanche, les données seront complètement effacées.



### Formatage simple

Sélectionnez l'option [Formatage simple] si vous soupçonnez une réduction de la vitesse de lecture ou d'écriture de votre carte mémoire. Un formatage simple peut durer entre 2 et 3 minutes avec certaines cartes mémoire.

## Modification des pixels d'enregistrement et de la compression (Images fixes)

Mode de prise de vue   

### 1 Menu FUNC. → \* (Compression/Pixels d'enregistrement).

Reportez-vous à *Menus et paramètres* (p. 21).

- Appuyez sur la touche ◀ ou ▶ pour sélectionner les paramètres des pixels d'enregistrement.

\* Paramètre par défaut.



### 2 Appuyez sur la touche MENU.



- À l'aide des touches ◀ ou ▶, sélectionnez la compression, puis appuyez sur la touche FUNC./SET.



## Valeurs approximatives des pixels d'enregistrement



Pixels d'enregistrement			But
<b>L</b> (Haute)	2272 × 1704 pixels	↑	Impressions jusqu'au format A4* 210 × 297 mm (8,3 × 11,7 pouces)
			Impressions jusqu'au format Lettre* 216 × 279 mm (8,5 × 11 pouces)
<b>M1</b> (Moyenne 1)	1600 × 1200 pixels	↕	Impressions au format Carte postale 148 × 100 mm (5,8 × 3,9 pouces)
<b>M2</b> (Moyenne 2)	1024 × 768 pixels		Impressions au format L 119 × 89 mm (4,7 × 3,5 pouces)
<b>S</b> (Basse)	640 × 480 pixels		Impressions au format Carte de crédit
		↓	Impressions au format Grande largeur (pour envoyer des images sous la forme de pièces jointes à des messages électroniques ou pour prendre un plus grand nombre de photos)
			Basse



 (Mode d'impression de date de carte postale)	1600 × 1200 pixels	Lors d'impressions sur cartes postales (p. 34), le taux de compression est défini sur  (Fin).
 (Grande largeur)	2272 × 1280 pixels	Impressions sur du papier grande largeur (Enregistre avec un rapport hauteur-largeur d'environ 16:9. Les parties non enregistrées restent noires.)

\* Les formats de papier varient selon les pays.

## Valeurs approximatives de compression

Compression		But
 Super-Fin	Qualité élevée ↑ ↓	Photos de qualité supérieure
 Fin		Photos de qualité normale
 Normal	Qualité normale	Prise d'un plus grand nombre de photos



- Consultez la section *Taille des données d'image (estimation)* (p. 103).
- Consultez la section *Cartes mémoire et performances estimées* (p. 102).

## Prise de vue en gros plan agrandi (Super macro)

Mode de prise de vue  ()

Ce mode vous permet de photographier un sujet en vous approchant jusqu'à 1 cm (0,39 pouce) (distance de mise au point minimale) pour une surface de 17 x 13 mm (0,67 x 0,51 pouces) avec un grand angle maximum.

### 1 Menu FUNC. → (Super macro).

Reportez-vous à *Menus et paramètres* (p. 21).



# Utilisation du zoom numérique

Mode de prise de vue   (   )   (  )

L'association des zooms numérique et optique vous permet de réaliser vos prises de vue en appliquant un zoom sur vos images.

## PowerShot A430

Images fixes : environ 14x maximum.

(Super macro : environ 3,6x maximum)

Vidéos (Standard) : environ 7,9x maximum.



## PowerShot A420

Images fixes : environ 11x maximum.

(Super macro : environ 3,6x maximum)

Vidéos (Standard) : environ 6,4x maximum.





- Le zoom numérique ne peut pas être utilisé lorsque l'écran LCD est éteint.
- Le zoom numérique ne peut pas être utilisé avec les pixels d'enregistrement au format   (Mode d'impression de date de carte postale) ou  (Grande largeur).

1

Menu  (Enreg.) →  (Zoom numérique) → [Marche].

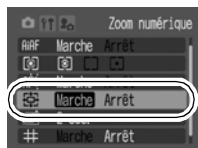

Reportez-vous à *Menus et paramètres* (p. 22).

- [Marche] est le paramètre par défaut pour les modes  Super macro et  Vidéo (standard).



2





**Appuyez sur la touche  et réalisez votre prise de vue.**

- Le réglage combiné du zoom optique et du zoom numérique s'affiche sur l'écran LCD.
- Si vous appuyez sur la touche , le zoom s'arrête dès que l'objectif atteint le paramètre de téléobjectif optique maximal (lorsque vous photographiez des images fixes). Appuyez à nouveau sur la touche  pour activer le zoom numérique et augmenter le facteur d'agrandissement.
- Appuyez sur la touche  pour réduire la taille de l'image (zoom arrière).



- Plus les images sont agrandies avec le zoom numérique, plus elles perdent en finesse.
- Lors de la prise de vidéos, le zoom numérique peut être utilisé en position  (standard) uniquement.

# Prise de vue en rafale

Mode de prise de vue    

Dans ce mode, l'appareil photo prend des clichés en continu lorsque le déclencheur est maintenu enfoncé. En outre, les prises de vue en rafale sont possibles (p. 102) à intervalle régulier (prise de vue en rafale de manière fluide) avec une carte mémoire recommandée\* jusqu'à ce que la carte SD soit pleine.

\* Il est recommandé d'utiliser une carte mémoire SDC-512MSH à grande vitesse (vendue séparément) et ayant subi un formatage simple (p. 29) avant de réaliser les prises de vue.

- Ceci reflète les critères de prise de vue standard établis par Canon. Les valeurs réelles peuvent varier en fonction du sujet et des conditions de prise de vue.
- Même si la prise de vue en rafale s'interrompt brutalement, ceci ne signifie pas que la carte mémoire est saturée.

## 1 Menu FUNC. → \* (Mode drive) → .

Reportez-vous à *Menus et paramètres* (p. 21).

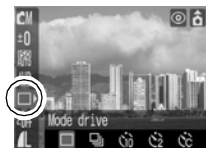

\* Paramètre par défaut.

## 2 Réalisez votre prise de vue.

- L'appareil photo continue d'enregistrer des images successives tant que le déclencheur est maintenu enfoncé. L'enregistrement cesse lorsque vous relâchez le déclencheur.

### Pour annuler la prise de vue en rafale

Menu FUNC. →  → .



- L'intervalle entre les différentes prises de vue peut augmenter si la mémoire interne est saturée.
- Si le flash se déclenche, l'intervalle entre les prises de vue peut être plus long.

# Mode d'impression de date de carte postale

Mode de prise de vue



Pour effectuer des prises de vue avec des réglages optimaux pour les cartes postales, composez vos images dans la zone d'impression (rapport largeur-hauteur d'environ 3:2) apparaissant sur l'écran LCD.

## 1 Menu **FUNC.** → [ ]\* (**Compression/Pixels d'enregistrement**) → [ ] (**Carte postale**).

Reportez-vous à *Menus et paramètres* (p. 21).

- Les pixels d'enregistrement sont définis sur **M1** (1600 × 1200) et la compression sur [ ] (Fin).
- Lorsque vous appuyez sur le déclencheur jusqu'à mi-course, la zone extérieure à la carte postale, c'est-à-dire celle qui ne sera pas imprimée, devient grisée.

\* Paramètre par défaut.



Le zoom numérique ne peut pas être utilisé dans ce mode.



Pour plus d'informations sur l'impression, reportez-vous au *Guide d'utilisation de l'impression directe*.

## Intégration de la date dans les données d'image

Vous pouvez intégrer la date aux données d'image lorsque [ ] (Mode d'impression de date de carte postale) est sélectionné.

### 1 Menu [ ] (**Enreg.**) → [ ] (**Cachet date**) → [Date]/[Date/heure].

Reportez-vous à *Menus et paramètres* (p. 22).

Sur l'écran LCD

[ ] : [Arrêt]

[ ] : [Date]/[Date/heure]







- Assurez-vous au préalable que la date et l'heure ont été réglées sur l'appareil photo (p. 26).
- Le cachet de date ne peut pas être supprimé des données d'image une fois qu'il a été défini.

## Utilisation du retardateur







Mode de prise de vue



Vous pouvez définir un retard de déclenchement de 10 secondes () ou de 2 secondes (). Vous pouvez également spécifier un intervalle personnalisé ainsi que le nombre de prises () Retard. personnalisé) une fois le déclencheur enfoncé.

### 1 Menu FUNC. → \* (Mode drive) → //.

Reportez-vous à *Menus et paramètres* (p. 21).

- Pour chaque option, les situations suivantes se produisent.
  -  : 2 secondes avant l'activation du déclencheur, le retardateur émet un signal sonore et le témoin clignote rapidement.
  -  : Lorsque vous appuyez sur le déclencheur, le retardateur émet un signal sonore et le déclencheur est activé 2 secondes plus tard.
  -  : Vous pouvez personnaliser l'intervalle et le nombre de prises de vue (p. 36). Les modes , ,  et  ne peuvent pas être paramétrés.

\* Paramètre par défaut.



### 2 Réalisez votre prise de vue.

- Lorsque vous enfoncez le déclencheur complètement, le témoin du retardateur clignote (si l'option d'atténuation des yeux rouges est activée, il s'allume préalablement pendant 2 secondes).

#### Pour annuler le retardateur

Sélectionnez  à l'étape 1.



Désactivation du son du retardateur (p. 25)

## Modification de l'intervalle et du nombre de prises de vue (📷)

Vous avez la possibilité de personnaliser l'intervalle (0 à 10, 15, 20 et 30 secondes) ainsi que le nombre de prises de vue (1 à 10).

### 1 Menu FUNC. → [Mode drive] → 📷.

Reportez-vous à *Menus et paramètres* (p. 22).



### 2 Appuyez sur la touche MENU.

- À l'aide des touches ▲ ou ▼, sélectionnez l'option [Intervalle] ou [Nb de vues], puis utilisez les touches ◀ ou ▶ pour en modifier les valeurs. Appuyez ensuite sur la touche **FUNC./SET**.
- Le signal sonore émis par le retardateur se comporte comme suit.
  - Si un intervalle de plus de 2 secondes a été défini, le son du retardateur se déclenche 2 secondes avant la fin de l'intervalle défini.
  - Si l'option [Nb de vues] a été définie sur plusieurs prises, un son sera émis uniquement à la première prise de vue.



Si l'option [Nb de vues] est définie sur 2 prises ou plus, elle entraîne les effets suivants.

- Les paramètres d'exposition et de balance des blancs sont mémorisés avec la première image.
- Si le flash se déclenche, l'intervalle entre les prises peut être plus long.
- L'intervalle entre les différentes prises peut augmenter si la mémoire interne est saturée.
- Les prises de vue cessent automatiquement lorsque la carte mémoire est saturée.



Les modes suivants sont disponibles.

**A430** Vous pouvez enregistrer des vidéos avec son.



## Standard

Vous pouvez sélectionner les pixels d'enregistrement/la cadence et enregistrer\*<sup>1</sup>. Le zoom numérique peut être utilisé pour les prises de vue effectuées dans ce mode (p. 32).

- Pixels d'enregistrement/Cadence : [] (640 x 480) 10 images/s], [] (320 x 240) 30 images/s]
- PowerShot A430 : Taille maximale de la séquence : 1 Go\*<sup>2</sup>  
PowerShot A420 : Durée maximale de la séquence : 3 minutes



## Compact

Dans la mesure où les pixels d'enregistrement sont peu nombreux, ce mode convient pour l'envoi de vidéos sous la forme de pièces jointes aux courriers électroniques ou avec une carte mémoire de faible capacité.



- Pixels d'enregistrement/Cadence : [] (160 x 120) 15 images/s]
- Durée maximale de la séquence : 3 minutes



## Couleur contrastée

Vous pouvez effectuer des prises de vue où toutes les couleurs, hormis celle spécifiée sur l'écran LCD, s'affichent en noir et blanc (p. 42).\*<sup>1</sup>

Comme avec le mode Standard, vous pouvez sélectionner les pixels d'enregistrement/le nombre d'images par seconde et enregistrer.



- Pixels d'enregistrement/Cadence : [] (640 x 480) 10 images/s], [] (320 x 240) 30 images/s]
- PowerShot A430 : Taille maximale de la séquence : 1 Go\*<sup>2</sup>  
PowerShot A420 : Durée maximale de la séquence : 3 minutes



## Permuter couleur

Vous pouvez transformer une couleur spécifiée sur l'écran LCD en une autre couleur (p. 43).\*<sup>1</sup>

Comme avec le mode Standard, vous pouvez sélectionner les pixels d'enregistrement/la cadence et enregistrer.

- Pixels d'enregistrement/Cadence : [] (640 x 480) 10 images/s], [] (320 x 240) 30 images/s]
- PowerShot A430 : Taille maximale de la séquence : 1 Go\*<sup>2</sup>  
PowerShot A420 : Durée maximale de la séquence : 3 minutes

- La durée d'enregistrement varie en fonction de la capacité de la carte mémoire utilisée (p. 102).

\*1 L'enregistrement est possible jusqu'au remplissage total de la carte mémoire (lorsqu'une carte mémoire à grande vitesse est utilisée, par exemple le modèle SDC-512MSH recommandé).

\*2 Même si la taille de la séquence est inférieure à 1 Go, l'enregistrement s'arrête dès que la durée de la séquence atteint 1 heure.

## 1 Menu FUNC. → \* (Standard).

Reportez-vous à *Menus et paramètres* (p. 21).

- À l'aide des touches ◀ ou ▶, sélectionnez un mode d'enregistrement vidéo, puis appuyez sur la touche **FUNC./SET**.
- Le mode  (Standard),  (Couleur contrastée) ou  (Permuter couleur) vous permet de modifier les pixels d'enregistrement/la cadence (p. 39).

\* Paramètre par défaut.



## 2 Réalisez votre prise de vue.

- Si vous appuyez sur le déclencheur jusqu'à mi-course, l'exposition, la mise au point et la balance des blancs sont automatiquement réglées.
- Appuyez complètement sur le déclencheur pour démarrer l'enregistrement de la vidéo.
- **A430** L'enregistrement du son se fait simultanément.
- Lors de la prise de vue, la durée d'enregistrement et un cercle rouge s'affichent sur l'écran LCD.
- Appuyez à nouveau à fond sur le déclencheur pour arrêter l'enregistrement.  
L'enregistrement cesse automatiquement dans les conditions suivantes.
  - Lorsque la capacité d'enregistrement ou la durée maximale est atteinte
  - À saturation de la mémoire interne et de la carte mémoire



- Pour enregistrer une séquence vidéo, il est conseillé d'utiliser une carte mémoire formatée dans votre appareil photo (p. 29). La carte fournie avec l'appareil photo peut être utilisée sans formatage supplémentaire.
- Les réglages de mise au point et de zoom conservent, pour les images suivantes, les valeurs sélectionnées pour la première image.





- A430** ● Soyez attentif aux points suivants lors de l'enregistrement.
- Évitez de toucher le microphone.
  - N'appuyez sur aucune touche hormis celle du déclencheur. Le son émis par les touches lorsque vous appuyez sur celles-ci sera enregistré sur la vidéo.
  - Pendant l'enregistrement, l'appareil photo ajuste automatiquement les paramètres d'exposition et de balance des blancs en fonction des conditions de prise de vue. Notez cependant que les sons émis lors du réglage automatique de l'exposition peuvent également être enregistrés.



- Avant l'enregistrement, vous avez la possibilité de définir la balance des blancs (p. 49).
- QuickTime 3.0 ou version ultérieure est requis pour lire les vidéos (Type de données : AVI/Méthode de compression : Motion JPEG) sur un ordinateur. QuickTime (pour Windows) est fourni sur le CD-ROM Canon Digital Camera Solution Disk. Sur Macintosh, ce programme est fourni avec Mac OS X ou version ultérieure.

## Modification des pixels d'enregistrement et de la cadence (Vidéos)

Vous pouvez modifier les pixels d'enregistrement/la cadence lorsque le mode de prise de vue est défini sur  (Standard),  (Couleur contrastée) ou  (Permuter couleur).

**1**

### Menu FUNC. → \* (Enr. Pixels/cadence)

Reportez-vous à *Menus et paramètres* (p. 21).







- À l'aide des touches ◀ ou ▶, sélectionnez les pixels d'enregistrement ou la cadence, puis appuyez sur la touche **FUNC./SET**.



\* Paramètre par défaut.

## Pixels d'enregistrement/Cadence

La cadence indique le nombre d'images enregistrées ou lues chaque seconde. Plus la cadence est élevée, plus le mouvement est fluide.

		Pixels d'enregistrement	Cadence
 Standard		640 × 480 pixels	10 images/s
 Couleur contrastée		320 × 240 pixels	30 images/s
 Permuter couleur			
 Compact*		160 × 120 pixels	15 images/s

\* Dans le mode  (Compact), les pixels d'enregistrement et la cadence sont fixes.



- Consultez la section *Taille des données d'image (estimation)* (p. 103).
- Consultez la section *Cartes mémoire et performances estimées* (p. 102).

## Prises de vue panoramiques (Assemblage)

Mode de prise de vue   

Le mode Assemblage permet de prendre des images qui se chevauchent, puis de les fusionner (assembler) afin de créer une image panoramique sur un ordinateur.





Les bordures de plusieurs images adjacentes qui se chevauchent peuvent être assemblées afin de produire une seule image panoramique.



## 1 Menu FUNC. → / (Assemblage).

Reportez-vous à *Menus et paramètres* (p. 21).

- Vous avez le choix entre deux directions de prise de vue.
  -  Horizontalement, de gauche à droite
  -  Horizontalement, de droite à gauche



## 2 Prenez la première image de la séquence.

- Les paramètres d'exposition et de balance des blancs sont réglés et mémorisés avec la première image.



## 3 Composez la seconde image de telle sorte qu'elle chevauche en partie la première, puis effectuez la prise de vue.

- Utilisez les touches ◀ ou ▶ pour revenir à l'image précédente ou réenregistrer les images prises.
- Les différences mineures dans les parties qui se chevauchent peuvent être corrigées au moment de l'assemblage des images.

## 4 Répétez la procédure pour les autres images.

- Une séquence peut comporter jusqu'à 26 images.
- Appuyez sur la touche **FUNC./SET** après la dernière prise de vue.



- Les paramètres définis pour la première image sont appliqués aux images suivantes.

**A430**

- La prise de vue en mode Assemblage ne permet pas d'afficher les images sur un écran de télévision.







PhotoStitch, un logiciel également fourni, vous permet de fusionner vos images sur un ordinateur.

# Modification des couleurs et de la prise de vue

Mode de prise de vue      

Vous pouvez facilement modifier les couleurs d'une image fixe ou d'une vidéo lors de la prise de vue, ce qui vous permet de créer différents effets. Toutefois, selon les conditions de prise de vue, les images peuvent manquer de netteté ou ne pas présenter la couleur attendue. Avant de photographier des sujets importants, nous vous conseillons de faire des essais de prise de vue et de vérifier les résultats. En réglant la fonction [Enreg. Origin.] (p. 45) sur [Marche] lors de la prise de vue d'images fixes, vous pouvez enregistrer à la fois l'image modifiée et l'image d'origine.

 	Couleur contrastée	Permet d'effectuer des prises de vue où toutes les couleurs, hormis celle spécifiée sur l'écran LCD, s'affichent en noir et blanc.
 	Permuter couleur	Permet de spécifier une couleur sur l'écran LCD et de d'effectuer la prise de vue avec une autre couleur de remplacement. La couleur spécifiée ne peut être permutée qu'avec une seule autre couleur.



En fonction du mode Scène sélectionné, la vitesse ISO peut augmenter, entraînant également une augmentation de la quantité de parasites sur l'image.

## Prise de vue en mode Couleur contrastée

### 1 Menu FUNC. → (Couleur contrastée : image fixe) / (Couleur contrastée : vidéo) → touche FUNC./SET.

Reportez-vous à *Menus et paramètres* (p. 21).

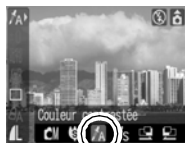

Images fixes



Vidéos

## 2 Appuyez sur la touche DISP.

- L'appareil photo passe en mode d'entrée couleur et l'écran alterne entre l'image d'origine et l'image en mode Couleur contrastée (en fonction de la couleur définie précédemment).



## 3 Visez le sujet avec l'appareil photo de façon à ce que la couleur à conserver s'affiche au centre de l'écran LCD. Appuyez ensuite sur la touche ◀.

- Une seule couleur peut être spécifiée.
- Les touches ▲ ou ▼ vous permettent de préciser la gamme des couleurs conservées.
  - 5 : Prend uniquement la couleur que vous souhaitez conserver.
  - +5 : Prend également les couleurs proches de celle à conserver.

## 4 Appuyez sur la touche DISP.

- Ceci confirme vos paramètres.



- La couleur contrastée par défaut est la couleur verte.
- Il est possible que vous n'obteniez pas les résultats attendus si, après avoir sélectionné le mode d'entrée couleur, vous utilisez le flash.
- La couleur contrastée spécifiée est conservée même si l'appareil photo est mis hors tension.

## Prise de vue en mode Permuter couleur

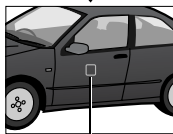

Couleur d'origine  
(Avant permutation)

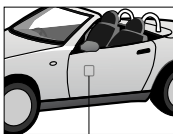

Couleur souhaitée  
(Après permutation)

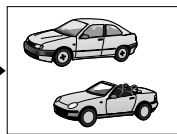

# 1 Menu FUNC. → (Permuter couleur : image fixe) / (Permuter couleur : vidéo) → touche FUNC./SET.

Reportez-vous à *Menus et paramètres* (p. 21).



## 2 Appuyez sur la touche DISP.

● L'appareil photo passe en mode d'entrée couleur et l'écran alterne entre l'image d'origine et l'image en mode Permuter couleur (en fonction de la couleur définie précédemment).



## 3 Visez le sujet avec l'appareil photo de façon à ce que la couleur à modifier s'affiche au centre de l'écran LCD. Appuyez ensuite sur la touche ◀.

- Une seule couleur peut être spécifiée.
- Les touches ▲ ou ▼ vous permettent de préciser la gamme des couleurs conservées.
  - 5 : Prend uniquement la couleur que vous souhaitez modifier.
  - +5 : Prend également les couleurs proches de celle à modifier.

## 4 Visez le sujet avec l'appareil photo de façon à ce que la couleur souhaitée s'affiche au centre de l'écran LCD. Appuyez ensuite sur la touche ▶.

- Une seule couleur peut être spécifiée.

## 5 Appuyez sur la touche DISP.

- Ceci confirme vos paramètres.



- Le paramètre par défaut du mode Permuter couleur transforme le vert en blanc.



- Il est possible que vous n'obteniez pas les résultats attendus si, après avoir sélectionné le mode d'entrée couleur, vous utilisez le flash.
- Les couleurs spécifiées dans le mode Permuter couleur sont conservées même si l'appareil photo est mis hors tension.

## Enregistrement des images d'origine

Non seulement vous pouvez enregistrer des images avec couleurs modifiées lors de la prise d'images fixes en mode Couleur contrastée ou Permuter couleur, mais vous pouvez également enregistrer les images d'origine (avant modification de la couleur).

### 1 Menu (Enreg.) → Menu (Enreg. Origin.) → Marche/Arrêt\*.

*Reportez-vous à Menus et paramètres (p. 22).*

- Si [Marche] est sélectionné, les images seront enregistrées avec des numéros de fichier qui se suivent. L'image d'origine sera enregistrée avec le numéro de fichier le plus bas et l'image prise en mode Couleur contrastée ou Permuter couleur aura le numéro de fichier le plus élevé.

\* Paramètre par défaut





Si (Enreg. Origin.) est en position [Marche]

- Seule l'image définie en mode Couleur contrastée ou Permuter couleur s'affiche sur l'écran LCD au moment de la prise de vue.
- L'image affichée sur l'écran LCD immédiatement après la prise de vue est celle prise en mode Couleur contrastée ou Permuter couleur. Soyez attentif car, si vous effacez l'image à ce moment-là, l'image d'origine sera également effacée en même temps.
- Dans la mesure où deux images sont enregistrées à chaque prise, le nombre de prises encore possible est égal à la moitié du nombre affiché lorsque la fonction (Enreg. Origin.) est définie sur [Arrêt].

# Passage d'un mode de mise au point à un autre



Mode de prise de vue      

La zone AF indique la zone sur laquelle l'appareil photo doit effectuer la mise au point. L'appareil photo propose les trois zones AF suivantes.

 <b>PowerShot A430</b>	Marche	L'appareil photo détecte le sujet et affiche les zones AF, à partir de 9 points disponibles, qu'il utilisera pour déterminer la mise au point.
 <b>PowerShot A420</b>	Marche	L'appareil photo détecte le sujet et affiche les zones AF, à partir de 5 points disponibles, qu'il utilisera pour déterminer la mise au point.
	Arrêt	L'appareil photo effectue la mise au point à l'aide de la zone AF centrale. Cette fonction est pratique pour effectuer la mise au point sur une partie spécifique d'un sujet avec une meilleure précision.

## 1 Menu (Enreg.) → (AiAF) → [Marche]\*/[Arrêt].

Reportez-vous à *Menus et paramètres* (p. 22).

- Les modes  (Feu d'artifice) et  (Enfants & animaux) ne peuvent pas être paramétrés.





\* Paramètre par défaut



- La mise au point est verrouillée sur la zone AF centrale lorsque le zoom numérique est utilisé.
- La zone AF apparaît comme suit (lorsque l'écran LCD est allumé).
  - AiAF défini sur [Marche]
    - Cadre vert : préparation terminée pour la prise de vue (zone AF mise au point)
    - Pas de cadre : mise au point difficile
  - AiAF défini sur [Arrêt] (zone AF centrale simple)
    - Cadre vert : préparation terminée pour la prise de vue
    - Cadre jaune : mise au point difficile



## Photographie de sujets à mise au point difficile (Mémorisation de la mise au point)

Mode de prise de vue    

La mise au point peut s'avérer difficile sur les types de sujets suivants.

- Sujets entourés d'un très faible contraste
- Scènes comprenant à la fois des sujets proches et éloignés
- Sujets avec des objets très lumineux au centre de la composition
- Sujets se déplaçant rapidement
- Sujets photographiés à travers une vitre : prenez la photo le plus près possible de la vitre pour minimiser le risque de réflexion de la lumière sur celle-ci.

**1** Visez avec l'appareil photo de telle sorte qu'un objet situé à la même distance focale que le sujet principal soit centré dans la fenêtre du viseur ou dans la zone AF affichée sur l'écran LCD.



**2** Appuyez sur le déclencheur jusqu'à mi-course.

**3** Visez à nouveau avec l'appareil photo afin de composer la vue comme vous le souhaitez et appuyez à fond sur le déclencheur.



Lorsque vous réalisez des prises de vue avec le verrouillage de la mise au point en utilisant l'écran LCD, il est conseillé de définir le paramètre [AiAF] sur [Arrêt] (p. 24) dans le menu  (Enreg.). En effet, l'appareil photo effectue la mise au point uniquement à l'aide de la zone AF centrale.

## Passage d'un mode de mesure de la lumière à un autre



Mode de prise de vue   

**1** Menu  (Enreg.) →  (Mesure lumière) →  /  / .

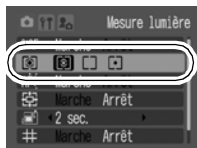
Reportez-vous à *Menus et paramètres* (p. 22).



## Modes de mesure

	<b>Évaluative</b>	Ce mode est adapté aux conditions de prise de vue standard, y compris les scènes éclairées à contre-jour. L'appareil photo divise les images en plusieurs zones pour effectuer les mesures. Il évalue les conditions d'éclairage complexes, telles que la position du sujet, la luminosité, la lumière directe et le contre-jour, puis ajuste les paramètres pour une exposition correcte du sujet principal.
	<b>Prédominance centrale</b>	Avec ce mode, la moyenne de la mesure de la lumière est calculée pour l'image entière, mais l'accent est placé sur le sujet au centre.
	<b>Spot</b>	Mesure la zone à l'intérieur du spot au centre de l'écran LCD. Utilisez ce paramètre pour régler l'exposition sur le sujet placé au centre de l'écran.

## Réglage de la correction d'exposition

Mode de prise de vue      

Ajustez le paramètre de correction d'exposition afin d'éviter un sujet trop foncé, lorsque celui-ci est à contre-jour ou face à un arrière-plan lumineux, ou de rendre des lumières trop puissantes dans des prises de vue nocturnes.

### 1 Menu FUNC. → \* (Correction d'exposition).

Reportez-vous à *Menus et paramètres* (p. 21).

- À l'aide des touches ◀ ou ▶, réglez la correction d'exposition, puis appuyez sur la touche **FUNC./SET**.





\* Paramètre par défaut.

### Pour annuler la correction d'exposition



Rétablissez la correction sur [0].



La correction d'exposition n'est pas disponible en mode  (Couleur contrastée) ou  (Permuter couleur).

# Réglage du ton (Balance des blancs)

Mode de prise de vue      

Généralement, le paramètre  (Auto) sélectionne la valeur optimale de balance des blancs. Lorsque le paramètre  (Auto) ne permet pas de reproduire des couleurs naturelles, réglez la balance des blancs sur une valeur adaptée en fonction de la source de lumière.

## 1 Menu FUNC. → \* (Auto).







Reportez-vous à *Menus et paramètres* (p. 21).

- À l'aide des touches ◀ ou ▶, sélectionnez un paramètre de balance des blancs, puis appuyez sur la touche **FUNC./SET**.





\* Paramètre par défaut

## Paramètres de balance des blancs

	<b>Auto</b>	Les paramètres sont automatiquement définis par l'appareil photo
	<b>Lum. Naturel.</b>	Pour des prises de vue en extérieur par beau temps
	<b>Ombragé</b>	Pour des prises de vue par temps couvert, ciel ombragé ou pénombre
	<b>Lum. Tungsten</b>	Pour des prises de vue sous un éclairage par lampes à incandescence ou par ampoules fluorescentes de longueur d'onde 3
	<b>Lum. Fluo</b>	Pour des prises de vue sous un éclairage fluorescent blanc-chaud, blanc-froid ou blanc-chaud (longueur d'onde 3)
	<b>Lum. Fluo H</b>	Pour des prises de vue sous éclairage fluorescent de type lumière du jour, ou éclairage fluorescent de type lumière du jour à longueur d'ondes de type 3
	<b>Personnalisé</b>	Pour des prises de vue avec les données de balance des blancs optimales mémorisées dans l'appareil photo pour un objet de couleur blanche, tel qu'une feuille de papier ou un tissu blanc



Il n'est pas possible de régler ce paramètre lorsque les effets photo  (Sepia) ou  (Noir et blanc) sont sélectionnés.

## Utilisation de la balance des blancs personnalisée

Vous pouvez définir une balance des blancs personnalisée afin d'obtenir le réglage optimal pour les conditions de prise de vue en faisant en sorte que l'appareil photo évalue un objet (tel qu'une feuille de papier ou un tissu blanc) que vous souhaitez définir comme couleur blanche standard.

Il est notamment recommandé d'effectuer une mesure de balance des blancs personnalisée pour les situations suivantes, difficiles à détecter correctement pour le paramètre **AWB** (Auto).

- Prises de vue en gros plan
- Prises de vue de sujets de couleur monoton (comme le ciel, la mer ou la forêt)
- Prises de vue avec une source lumineuse spéciale (telle qu'une lampe à vapeur de mercure)

### 1 **Menu FUNC. → **AWB** (Auto) → **Personnalisé**.**

Reportez-vous à *Menus et paramètres* (p. 21).



### 2 **Visez le papier ou le tissu blanc avec l'appareil photo, puis appuyez sur la touche MENU.**

- Si vous regardez l'objet via l'écran LCD, vérifiez que le cadre central est rempli de blanc. En revanche, si vous utilisez le viseur, assurez-vous que le champ est complètement rempli.



- Il est recommandé de sélectionner le mode de prise de vue **CM** (Manuel) et de régler le paramètre de correction d'exposition sur zéro ( $\pm 0$ ) avant de définir une balance des blancs personnalisée.



La balance des blancs correcte peut ne pas être obtenue lorsque le paramètre d'exposition est incorrect (les images apparaissent totalement noires ou blanches).

- Effectuez la prise de vue avec le même paramètre que lors de la lecture des données de balance des blancs. Si les paramètres diffèrent, il se peut que la balance des blancs optimale ne soit pas définie. Plus spécifiquement, les éléments suivants ne doivent pas être modifiés.



- Vitesse ISO

- Flash

Il est recommandé de régler le flash sur Marche, Marche (avec réduction yeux rouges) ou Arrêt. Si le flash se déclenche lors de la lecture des données de balance des blancs et qu'il est réglé sur  (Auto) ou  (Réduc auto yeux rouges), assurez-vous d'utiliser également le flash lors de la prise de vue.









- Les données de balance des blancs ne pouvant être lues en mode Assemblage, vous devez prédéfinir la balance des blancs avant de sélectionner [Assemblage] dans le menu FUNC.
- L'appareil photo conserve le paramètre de balance des blancs personnalisé enregistré, même si vous rétablissez ses paramètres par défaut (p. 28).

## Prise de vue en mode Mes couleurs

Mode de prise de vue        

Vous pouvez modifier l'aspect général d'une image puis prendre la photo.





### Paramètres Mes couleurs

	<b>Sans Mes coul.</b>	Enregistre normalement.
	<b>Éclatant</b>	Souligne le contraste et la saturation des couleurs pour des prises de vue en couleurs vives.
	<b>Neutre</b>	Atténue le contraste et la saturation des couleurs pour les prises de vue en nuances neutres.
	<b>Sepia</b>	Prend les photos dans les tons sepia.
	<b>Noir et blanc</b>	Prend les photos en noir et blanc.
	<b>Film positif</b>	Produit des couleurs naturelles et intenses comme celles obtenues sur un film positif.
	<b>Ton chair + clair*</b>	Éclaircit les tons chair.
	<b>Ton chair + sombre*</b>	Assombrit les tons chair.
	<b>Couleur perso.</b>	Personnalise le réglage des contrastes, de la netteté, de la saturation et de la balance des couleurs pour les tons rouges, verts, bleus et chair*. Permet d'effectuer des ajustements subtils, par exemple en rendant les couleurs bleues plus vives ou celles des visages plus brillantes.

\* Il est également possible de modifier les couleurs chair des sujets qui ne sont pas humains. Il est possible que vous n'obteniez pas les résultats attendus en fonction de la couleur de la peau.

## 1 Menu FUNC. → \* (Sans Mes coul.)

Reportez-vous à *Menus et paramètres* (p. 21).

- Utilisez les touches ◀ ou ▶ pour sélectionner un mode Mes couleurs.
  - Pour sélectionner  (Blanc et noir), sélectionnez  \* (Sepia), puis appuyez sur la touche Menu. Appuyez de nouveau sur la touche MENU pour revenir à l'option  (Sepia).
  - Mode  Réglez l'appareil photo sur un mode Couleur personnalisée et commencez à prendre des clichés (ci-dessous).
  - Mode autre que  Appuyez sur la touche FUNC./SET pour revenir à l'écran de prise de vue et commencer à prendre des clichés.
- \* Paramètre par défaut



## 2 Réalisez votre prise de vue.



Certains paramètres entraînent une augmentation de la vitesse ISO, ce qui peut provoquer l'apparition de parasites sur l'image.

## Réglage de l'appareil photo sur un mode Couleur perso.

Vous pouvez régler le réglage des contrastes, de la netteté, de la saturation et de la balance des couleurs pour les tons rouges, verts, bleus et chair, puis effectuer la prise de vue.

### 1 (Couleur perso.) → touche MENU.

Reportez-vous à *Menus et paramètres* (p. 22).



## 2 Utilisez les touches ▲ ou ▼ pour sélectionner [Contraste], [Netteté], [Saturation], [Rouge], [Vert], [Bleu] ou [Ton chair] et les touches ◀ ou ▶ pour régler la balance des couleurs.

- La couleur modifiée s'affiche.





Permet de sélectionner un élément à régler.

Permet de régler l'élément sélectionné.

## 3 Appuyez sur la touche FUNC./SET.

- Ceci confirme vos paramètres.
- Si vous appuyez alors sur la touche **Menu**, vous revenez à l'écran dans lequel vous avez sélectionné un mode Mes couleurs.

# Réglage de la vitesse ISO

Mode de prise de vue   

Augmentez la vitesse ISO lorsque vous souhaitez réduire l'impact des mouvements de l'appareil photo, désactiver le flash lors de prises de vue dans des endroits sombres, ou encore lorsque vous souhaitez utiliser une vitesse d'obturation en mode rapide.

## 1 Menu FUNC. → \* (Vitesse ISO).



Reportez-vous à *Menus et paramètres* (p. 21).

- À l'aide des touches ◀ ou ▶, sélectionnez une vitesse ISO, puis appuyez sur la touche **FUNC./SET**.
- Le paramètre **AUTO** sélectionne la vitesse optimale.

\* Paramètre par défaut.



## A430 Configuration de la fonction Rotation auto



Mode de prise de vue   

Mode de lecture 

Votre appareil photo est équipé d'un détecteur d'inclinaison intelligent qui détecte l'orientation d'une vue prise avec l'appareil photo en position verticale et la fait pivoter automatiquement afin de rétablir l'orientation correcte sur l'écran LCD.

### 1 Menu (Configurer) → (Rotation auto) → [Marche]\*/[Arrêt].

Reportez-vous à *Menus et paramètres* (p. 22).

- Lorsque la fonction Rotation auto est réglée sur la position [Marche] et que l'écran LCD est en mode d'affichage détaillé, l'icône  (normal), l'icône  (l'extrémité droite est en bas) ou l'icône  (l'extrémité gauche est en bas) s'affiche sur l'écran.



\* Paramètre par défaut



- Le bon fonctionnement de la rotation automatique n'est pas garanti lorsque l'appareil photo est pointé directement vers le haut ou vers le bas. Vérifiez que la flèche  pointe dans la bonne direction ; si ce n'est pas le cas, réglez la fonction Rotation auto sur [Arrêt].
- Même si la fonction Rotation auto est réglée sur [Marche], l'orientation des images téléchargées sur un ordinateur dépendra du logiciel utilisé pour le téléchargement.



- Lorsque l'appareil photo est tenu en position verticale lors de la prise de vue, le détecteur d'inclinaison considère que le bord supérieur de l'appareil photo est « en haut » et le bord inférieur « en bas ». Il règle ensuite les paramètres optimaux de balance des blancs, d'exposition et de mise au point pour la photographie verticale. Cette fonction est opérationnelle, quel que soit l'état Marche/Arrêt de la fonction Rotation auto.
- Cette fonction Rotation auto peut être réglée séparément pour le mode de prise de vue d'une part et pour le mode de lecture d'autre part.
  - Lorsque la fonction Rotation auto est réglée sur [Marche] en mode de prise de vue, l'orientation de l'appareil photo est enregistrée au moment de la prise de vue. Par conséquent, en mode de lecture, l'appareil photo fait pivoter automatiquement l'image en fonction de l'inclinaison de l'appareil photo au moment de la prise de vue.





- Lorsque la fonction Rotation auto est réglée sur [Marche] en mode de lecture, l'appareil photo fait pivoter les images de sorte qu'elles s'affichent correctement sur l'écran LCD, quelle qu'ait été l'inclinaison de l'appareil photo au moment de la prise de vue.

## Création d'une destination d'images (Dossier)

Mode de prise de vue    

Mode de lecture 

Vous pouvez créer un nouveau dossier à tout moment ; les nouvelles images y seront automatiquement enregistrées.

<b>Créer nouveau dossier</b>	Crée un nouveau dossier lors de la prise de vue suivante. Pour créer un dossier supplémentaire, ajoutez une autre marque.
<b>Création auto</b>	Pour créer un nouveau dossier lors d'une prochaine prise de vue, à une date et une heure spécifiées, indiquez cette date et cette heure (p. 56).

### 1 Menu (Configurer) → (Créer dossier).

Reportez-vous à *Menus et paramètres* (p. 22).

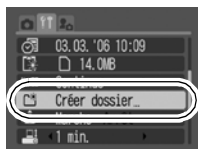

### Créez un dossier lors de la prise de vue suivante.

### 2 Ajoutez une marque en regard de [Créer nouveau dossier] → touche Menu.

-  s'affiche sur l'écran LCD. Le symbole disparaît une fois le nouveau dossier créé.

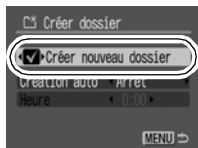

## Configuration du jour et de l'heure pour la création automatique d'un dossier

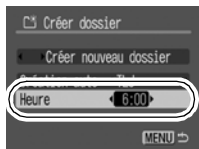

- 2** À l'aide des touches ◀ ou ▶, sélectionnez un jour pour l'option [Création auto] et une heure pour l'option [Heure] ▶ touche MENU.

-  s'affiche à l'heure spécifiée. Le symbole disparaît une fois le nouveau dossier créé.



Chaque dossier peut contenir jusqu'à 2 000 images. Un nouveau dossier est automatiquement créé si vous enregistrez plus de 2 000 images.

## Réinitialisation du numéro des fichiers

Mode de prise de vue   SCN 

Mode de lecture 

À chaque image enregistrée est automatiquement attribué un numéro de fichier. Vous pouvez sélectionner la façon dont ces numéros de fichiers sont attribués.

- 1**  **Menu (Configurer)** ▶  **(N° fichiers)**  
▶ **[Réinit. Auto]/[Continue].\***

Reportez-vous à *Menus et paramètres* (p. 22).

\* Paramètre par défaut.

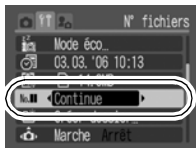

## Fonction Réinit.fich.No.

**Continue**

Un numéro supérieur à celui de la dernière image enregistrée est attribué à l'image suivante. Cette option convient particulièrement à la gestion globale des images présentes sur un ordinateur. En effet, elle permet d'éviter la duplication des noms de fichiers lorsque vous changez de dossier ou de carte mémoire.\*

<b>Réinit. Auto</b>	Les numéros d'image et de dossier sont réinitialisés sur la valeur 100-0001.* Cette option est utile pour gérer des images dossier par dossier.
---------------------	---

\* Lors de l'utilisation d'une carte mémoire vide. Si vous utilisez une carte mémoire comportant des données, le numéro à 7 chiffres correspondant au dernier dossier et à la dernière image enregistrés est comparé au dernier numéro de la carte et le plus grand des deux sert de base pour la numérotation des nouvelles images.

## Numéros de fichier et de dossier

Des numéros de fichier consécutifs allant de 0001 à 9999 sont attribués aux images enregistrées et des numéros allant de 100 à 999 sont attribués aux dossiers, chaque dossier pouvant contenir jusqu'à 2 000 images.

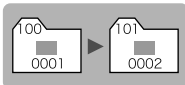
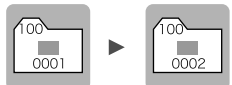
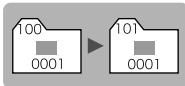
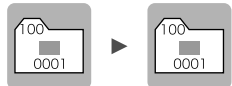
	Nouveau dossier créé	Échange de carte mémoire
<b>Continue</b>	Carte mémoire 1 	Carte mémoire 1 Carte mémoire 2 
<b>Réinit. Auto</b>	Carte mémoire 1 	Carte mémoire 1 Carte mémoire 2 

- Il est possible d'enregistrer les images dans un nouveau dossier lorsque l'espace disponible n'est plus suffisant, même si le nombre total d'images du dossier est inférieur à 2 000, car les types d'image suivants sont toujours enregistrés ensemble dans le même dossier.
  - images d'une prise de vue en rafale
  - images prises avec le retardateur (personnalisé)
  - images prises en mode Assemblage
  - images fixes prises en mode Couleur contrastée/Permuter couleur (avec l'option [Enreg. Origin.] réglée sur [Marche])
- La lecture des images est impossible lorsque les numéros de dossier ou les numéros d'image sont dupliqués dans un même dossier.
- Consultez le *Guide de démarrage des logiciels* pour plus d'informations sur les structures de dossier ou les types d'image.

→ Reportez-vous au *Guide en bref* (p. 10)

## Q Agrandissement des images



### 1 Appuyez sur la touche Q.

- L'icône **SET**  s'affiche et une partie agrandie de l'image apparaît.
- Vous pouvez modifier le niveau d'agrandissement à l'aide de la touche **▲** ou **▼**.
- Les images peuvent être agrandies jusqu'à environ 10x.



Emplacement approximatif de la zone agrandie

### 2 Appuyez sur la touche **FUNC./SET**, puis utilisez les touches **◀**, **▶**, **▲** ou **▼** pour vous déplacer dans l'image.

- L'icône **SET**  s'affiche.
- Si vous appuyez à nouveau sur la touche **FUNC./SET**, l'appareil photo bascule en mode de déplacement parmi les images. L'icône **SET**  s'affiche. Les touches **◀** ou **▶** vous permettent d'accéder à l'image suivante ou à l'image précédente avec le même facteur d'agrandissement. Le mode de déplacement parmi les images s'annule lorsque vous appuyez à nouveau sur la touche **FUNC./SET**.

#### Pour annuler l'affichage agrandi

Déplacez la commande de zoom vers **▼**. (Vous pouvez également l'annuler immédiatement en appuyant sur la touche **MENU** ou en maintenant la touche **FUNC./SET** enfoncée pendant plus d'une seconde.)



Les images de séquences vidéo et les images en mode de lecture d'index ne peuvent pas être agrandies.

# Affichage des images par séries de neuf (Lecture d'index)

## 1 Affichez une image en appuyant sur la touche **FUNC./SET** pendant au moins 1 seconde.

- Il est possible d'afficher jusqu'à neuf images à la fois en mode de lecture d'index.
- Utilisez les touches ◀, ▶, ▲ ou ▼ pour sélectionner une autre image.

Image sélectionnée



Vidéo

Pour revenir au mode de lecture image par image

Appuyez sur la touche **FUNC./SET** pendant au moins 1 seconde.

## Lecture de vidéos



Il est impossible de lire les vidéos en mode de lecture d'index.

## 1 Affichez une vidéo, puis appuyez sur la touche **FUNC./SET**.

- Les images accompagnées d'une icône **SET**  sont des vidéos.



Panneau de commandes vidéo

A430 Volume

(Se règle à l'aide des touches ▲ ou ▼)

## 2 Sélectionnez (Lire) et appuyez sur la touche **FUNC./SET**.

- La lecture de la vidéo est interrompue si vous appuyez sur la touche **FUNC./SET** pendant la lecture. Pour reprendre sa lecture, appuyez à nouveau sur cette touche.
- Lorsque la lecture est terminée, la vidéo s'arrête sur la dernière image affichée. Appuyez sur la touche **FUNC./SET** pour afficher le panneau de commandes vidéo.

## Utilisation du panneau de commandes vidéo

	Sortir (lecture image par image)
	Imprimer (Apparaît uniquement lorsque l'appareil photo est connecté à une imprimante. Pour plus d'informations, reportez-vous à votre documentation relative à l'impression directe.)
	Lire
	Lecture au ralenti (Utilisez la touche ◀ pour ralentir la lecture ou la touche ▶ pour l'accélérer.)
	Affiche la première image
	Image précédente (Déclenchement du retour rapide si vous maintenez la touche <b>FUNC./SET</b> enfoncée)
	Image suivante (Déclenchement de l'avance rapide si vous maintenez la touche <b>FUNC./SET</b> enfoncée)
	Affiche la dernière image
	Éditer (Passage en mode d'édition vidéo) (p. 60)



- **A430** Lorsque vous lisez une vidéo sur un écran de télévision, utilisez les commandes de cette dernière pour régler le volume (p. 71).
- **A430** Le son ne peut pas être lu pendant la lecture au ralenti.

## Édition de vidéos

Vous avez la possibilité de supprimer certaines parties d'une vidéo enregistrée.



Il est impossible de modifier les vidéos protégées et celles qui durent une seconde ou moins.

1



**Sélectionnez (Éditer) dans le panneau de commandes vidéo, puis appuyez sur la touche **FUNC./SET**.**

- Le panneau d'édition vidéo ainsi que la barre correspondante s'affichent.



Barre d'édition vidéo

## 2 Utilisez les touches ▲ ou ▼ pour sélectionner (Couper le début) ou (Couper la fin) et les touches ◀ ou ▶ pour préciser le point de coupe (↓).

- Pour visionner une vidéo éditée provisoirement, sélectionnez  (Lire) et appuyez sur la touche **FUNC./SET**.
- Si vous sélectionnez  (Sortir), les modifications sont annulées et le panneau de commandes vidéo s'affiche à nouveau.

## 3 Sélectionnez (Sauvegarder) et appuyez sur la touche **FUNC./SET**.

## 4 Sélectionnez [Nouv. Fichier] ou [Ecraser] et appuyez sur la touche **FUNC./SET**.

- [Nouv. Fichier] enregistre la vidéo modifiée sous un nouveau nom de fichier. Les données d'origine demeurent inchangées.

Notez que si vous appuyez sur la touche **FUNC./SET** durant l'enregistrement de la vidéo, l'enregistrement est annulé.



- [Ecraser] enregistre la vidéo modifiée sous son nom d'origine. Les données d'origine sont supprimées.
- En cas d'espace insuffisant sur la carte mémoire, seule l'option [Ecraser] peut être sélectionnée.



L'enregistrement d'une vidéo modifiée peut nécessiter environ 3 minutes. Si les batteries sont en partie déchargées, les séquences vidéo modifiées ne peuvent pas être enregistrées. Lors de l'édition de vidéos, il est recommandé d'utiliser deux nouvelles piles alcalines de type AA, deux batteries rechargeables NiMH de type AA (charge pleine) ou le kit adaptateur secteur ACK800, vendu séparément (p. 90).

# Rotation des images à l'écran

Vous pouvez faire pivoter les images à l'écran dans le sens des aiguilles d'une montre selon un angle de 90° ou de 270°.



Original



90°



270°

## 1 Menu (Lecture) .

Reportez-vous à *Menus et paramètres* (p. 22).

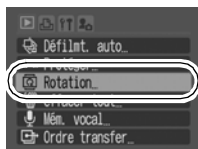

## 2 À l'aide des touches ◀ ou ▶, sélectionnez une image à faire pivoter. Ensuite, appuyez sur la touche FUNC./SET pour lui appliquer une rotation.

- La touche **FUNC./SET** vous permet, à chaque pression, d'alterner entre les différentes orientations : 90°/270°/original.
- Vous avez la possibilité de faire pivoter vos images en mode de lecture d'index.



- Il est impossible de faire pivoter les vidéos.
- Lorsque des images sont téléchargées sur un ordinateur, l'orientation des images pivotées par l'appareil photo dépend du logiciel utilisé pour le téléchargement.

## A430 Ajout de mém. vocaux aux images

Vous pouvez ajouter des mém. vocaux (d'une durée maximale d'une seconde) à une image en mode de lecture (notamment en mode lecture image par image et lecture d'index). Les données sonores sont enregistrées au format WAVE.



# 1 Menu (Lecture) .

Reportez-vous à *Menus et paramètres* (p. 22).

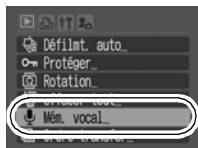

# 2 À l'aide des touches ◀ ou ▶, sélectionnez une image à laquelle ajouter un mém. vocal, puis appuyez sur la touche FUNC./SET.

● Le panneau de commandes des mém. vocaux s'affiche.

# 3 Sélectionnez (Enregistrer), puis appuyez sur la touche FUNC./SET.

- La durée écoulée et la durée restante s'affichent.
- Appuyez sur la touche **FUNC./SET** pour interrompre l'enregistrement. Appuyez de nouveau sur cette touche pour reprendre l'enregistrement.
- Il est possible d'ajouter jusqu'à 1 minute de sons enregistrés à chaque image.







Panneau de commandes des mém. vocaux

Durée écoulée/  
Durée restante

Volume \_\_\_\_\_  
(Se règle à l'aide des touches ▲ ou ▼)

## Panneau de commandes des mém. vocaux

	Sortir
	Enregistrer
	Pause
	Lire
	Effacer
	Sélectionnez [Effacer] dans l'écran de confirmation, puis appuyez sur la touche <b>FUNC./SET</b> .



- Il n'est pas possible d'ajouter des mém. vocaux aux vidéos.
- Les mém. vocaux des images protégées ne peuvent pas être effacés.

## Lecture automatique (Défilmt. auto)

Toutes les images présentes sur une carte mémoire peuvent être affichées automatiquement.

La durée d'affichage est de 3 secondes.

### 1 Menu (Lecture) → → touche **FUNC./SET**.

Reportez-vous à *Menus et paramètres* (p. 22).

- Le défilement automatique démarre.
- Les fonctions suivantes sont disponibles pendant la lecture automatique.

- Interruption et reprise du défilement automatique : appuyez sur la touche **FUNC./SET**.
- Avance/retour rapide du défilement automatique : appuyez sur les touches ◀ ou ▶ (maintenez la touche enfoncée pour avancer plus rapidement).
- Arrêt du défilement automatique : appuyez sur la touche **MENU**.

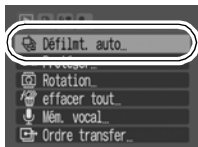

## Protection des images

Vous pouvez protéger les images et les vidéos importantes contre leur suppression accidentelle.

### 1 Menu (Lecture) → .

Reportez-vous à *Menus et paramètres* (p. 22).

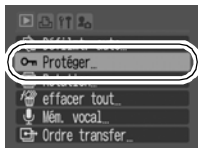

## 2 Sélectionnez l'image que vous souhaitez protéger à l'aide des touches ◀ ou ▶, puis appuyez sur la touche FUNC./SET.

- Appuyez à nouveau sur la touche **FUNC./SET** pour annuler le paramètre.
- Vous pouvez également protéger vos images en mode de lecture d'index.



Icône de protection

## Effacement de toutes les images

- ! Attention : il est impossible de récupérer les images effacées. Avant d'effacer une image, assurez-vous que vous souhaitez vraiment la supprimer.
- Cette fonction ne permet pas d'effacer les images protégées.

## 1 Menu (Lecture) .

Reportez-vous à *Menus et paramètres* (p. 22).

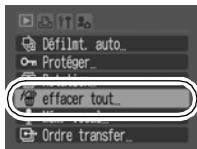

## 2 Sélectionnez [OK] et appuyez sur la touche FUNC./SET.

- Pour annuler l'effacement, sélectionnez [Annuler].



Formatez la carte mémoire lorsque vous souhaitez effacer non seulement les données d'image, mais également toutes les données contenues sur la carte (p. 29).

## Définition des paramètres d'impression DPOF

Vous pouvez sélectionner les images à imprimer sur une carte mémoire et indiquer le nombre de copies à imprimer au préalable à l'aide de l'appareil photo. Les paramètres utilisés sur l'appareil photo sont compatibles avec les normes DPOF (Digital Print Order Format). Cette option s'avère extrêmement pratique pour imprimer des photos sur une imprimante compatible avec la fonction d'impression directe ou pour envoyer celles-ci à un laboratoire de développement. Ces paramètres sont compatibles avec le format DPOF (Digital Print Order Format).

Si les paramètres d'impression de votre carte mémoire ont été définis par un appareil photo différent mais compatible DPOF, l'icône ▲ s'affiche. Ces paramètres seront remplacés par ceux de votre appareil photo.

### Images individuelles

#### 1 Menu (Lecture) → Menu (Imprimer) → [Sél. vues & quantité].

Reportez-vous à *Menus et paramètres* (p. 22).

- Sélectionnez [Annuler tout] pour annuler tous les paramètres d'impression des images.

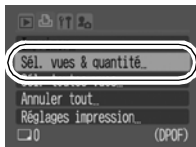

## 2 Sélectionnez des images pour l'impression.

● Comme illustré ci-dessous, les modes de sélection diffèrent pour les paramètres Type d'impression (p. 68).



-  (Standard) /  (Toutes)

Sélectionnez une image, appuyez sur la touche **FUNC./SET**, puis utilisez les touches ▲ ou ▼ pour sélectionner le nombre de copies à imprimer (jusqu'à 99).

-  (Index)

Sélectionnez une image, puis appuyez sur la touche **FUNC./SET** pour la sélectionner ou la désélectionner.

● Vous pouvez également sélectionner vos images en mode de lecture d'index.

● Lorsque l'appareil photo est connecté à une imprimante, la touche  s'allume en bleu durant la sélection de l'image. Appuyez sur la touche **FUNC./SET** après avoir appuyé sur la touche  et confirmé la sélection [Imprimer] pour que l'impression démarre.

Nombre de copies à imprimer



Impression d'index





## Toutes les images stockées sur une carte mémoire

### 1 Menu (Lecture) → Menu (Imprimer) → [Sél. toutes vues].

● Une copie de chaque image sera imprimée.

● Sélectionnez [Annuler tout] pour annuler tous les paramètres d'impression des images.

● Si l'appareil photo est connecté à une imprimante, la touche  s'allume en bleu une fois que vous avez appuyé sur la touche **FUNC./SET**. Après avoir appuyé sur la touche  et confirmé la sélection [Imprimer], appuyez sur la touche **FUNC./SET** pour faire démarrer l'impression.

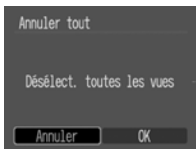

### 2 Sélectionnez [OK] à l'aide de la touche ◀ ou ▶ et appuyez sur la touche **FUNC./SET**.



- Les tirages obtenus avec certaines imprimantes ou effectués par certains laboratoires photo risquent de ne pas refléter les paramètres d'impression spécifiés.
- Les paramètres d'impression ne peuvent pas être définis pour les vidéos.



- Les images sont imprimées de la plus ancienne à la plus récente en fonction de la date et de l'heure de la prise de vue.
- Vous pouvez sélectionner jusqu'à 998 images.
- Lorsque [Type d'impres.] est défini sur [Toutes], le nombre de copies à imprimer peut être défini. Lorsqu'il est réglé sur [Index], il ne peut pas être défini (seule une copie peut être imprimée).

## Définition du style d'impression

Spécifiez le style d'impression avant de sélectionner l'image à imprimer. Les paramètres d'impression suivants peuvent être sélectionnés.

\* Paramètre par défaut

Type d'impres.	<b>Standard*</b>	Imprime une image par page.
	<b>Index</b>	Imprime les images sélectionnées ensemble à taille réduite sous la forme d'un index.
	<b>Toutes</b>	Imprime les images aux deux formats, standard et index.
<b>Date (Marche/Arrêt*)</b>	Ajoute la date à l'impression.	
<b>Fichier No (Marche/Arrêt*)</b>	Ajoute le numéro du fichier à l'impression.	
<b>Réinit. DPOF (Marche*/Arrêt)</b>	Efface tous les paramètres de style d'impression une fois que celle-ci est terminée.	

### 1 Menu (Imprimer) → [Réglages impression]

Reportez-vous à *Menus et paramètres* (p. 22).

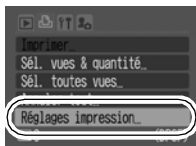

### 2 Sélectionnez [Type d'impres.], [Date], [Fichier No] ou [Réinit. DPOF] puis définissez les paramètres souhaités.

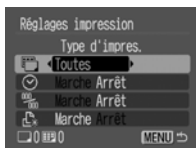



- Les paramètres Date et Fichier No varient comme suit, en fonction du type d'impression. Cependant, les informations imprimables peuvent varier d'une imprimante à une autre.
  - Index  
[Date] et [Fichier No] ne peuvent pas être réglés sur [Marche] en même temps.
  - Standard ou Toutes  
[Date] et [Fichier No] peuvent être définis en même temps.
- Les dates intégrées en mode  (Mode d'impression de date de carte postale) (p. 34) sont imprimées même lorsque le paramètre [Date] est réglé sur [Arrêt].
- Ne définissez pas la date dans les paramètres d'impression DPOF lorsque vous imprimez des images dont la date a été intégrée avec la fonction [Cachet date]. La date risque alors d'être imprimée deux fois.
- Les dates sont imprimées avec le style précisé dans le menu [Date/Heure] (p. 26).

## Définition des paramètres de transfert DPOF

Vous pouvez utiliser l'appareil photo afin de spécifier des paramètres pour les images avant leur téléchargement sur un ordinateur. Pour obtenir des instructions sur la façon de transférer des images sur votre ordinateur, reportez-vous au *Guide de démarrage des logiciels*. Les paramètres utilisés sur l'appareil photo sont compatibles avec les normes DPOF (Digital Print Order Format).

**Si les paramètres de transfert de votre carte mémoire ont été définis par un appareil photo différent mais compatible DPOF, l'icône  s'affiche. Ces paramètres seront remplacés par ceux de votre appareil photo.**

### 1 Menu (Lecture) .

Reportez-vous à *Menus et paramètres* (p. 22).

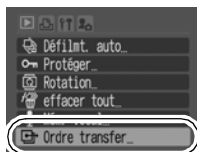

## Sélection individuelle

### 2 Sélectionnez [demande] et appuyez sur la touche FUNC./SET.

- Sélectionnez [Réinit.] pour annuler tous les paramètres d'ordre de transfert.



### 3 Sélectionnez l'image à transférer à l'aide de la touche ◀ ou ▶ et appuyez sur la touche FUNC./SET.

- Appuyez à nouveau sur la touche FUNC./SET pour désélectionner le paramètre.
- Vous pouvez également sélectionner vos images en mode de lecture d'index (p. 59).



## Toutes les images stockées sur une carte mémoire

### 2 Sélectionnez [Marquer] et appuyez sur la touche FUNC./SET.

- Sélectionnez [Réinit.] pour annuler tous les paramètres d'ordre de transfert.



### 3 Sélectionnez [OK] et appuyez sur la touche FUNC./SET.



- Les images sont transférées de la plus ancienne à la plus récente en fonction de la date et de l'heure de la prise de vue.
- Vous pouvez sélectionner jusqu'à 998 images.



Vous pouvez utiliser un téléviseur compatible vidéo en tant qu'écran pour les prises de vue ou la lecture des images à condition qu'il soit connecté à l'appareil photo par l'intermédiaire du câble AV fourni.

**1 Mettez l'appareil photo et le téléviseur hors tension.**

**2 Connectez le câble AV à la borne OUT A/V de l'appareil photo.**

- Ouvrez le couvre-bornes en glissant un ongle sous le bord inférieur droit et insérez complètement le câble AV.

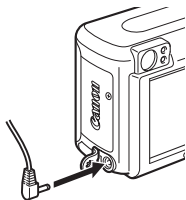

**3 Branchez les autres extrémités du câble AV dans les entrées vidéo et audio du téléviseur.**

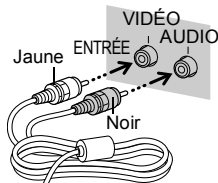

**4 Allumez le téléviseur et passez en mode vidéo.**

**5 Mettez l'appareil photo sous tension.**



Le signal de sortie vidéo peut être modifié (NTSC ou PAL) afin de s'adapter aux différentes normes nationales (p. 22, 26). Le réglage par défaut varie en fonction des pays.

- NTSC : Japon, États-Unis, Canada, Taïwan et autres
- PAL : Europe, Asie (sauf Taïwan), Océanie et autres

Si le système vidéo est mal réglé, la sortie de l'appareil photo peut ne pas s'afficher correctement.

Le menu Mon profil vous permet de personnaliser la première image et le son de départ, le son du déclencheur, le signal sonore et le son du retardateur. Vous pouvez également utiliser le logiciel fourni pour enregistrer les paramètres d'image et de son de votre ordinateur sur votre appareil photo.

### Modification des paramètres Mon profil

#### 1 Menu (Mon profil) → Élément de menu.

Reportez-vous à *Menus et paramètres* (p. 22).

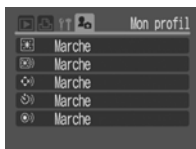

#### 2 Utilisez la touche ◀ ou ▶ pour sélectionner les informations à afficher.

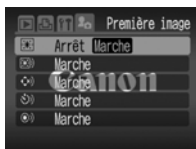

- Pour plus d'informations sur la modification et l'enregistrement des paramètres Mon profil, reportez-vous au *Guide de démarrage des logiciels* fourni.
- La restauration des paramètres Mon profil par défaut nécessite l'utilisation d'un ordinateur. Utilisez les logiciels fournis (ZoomBrowser EX/ImageBrowser) pour enregistrer les paramètres par défaut sur l'appareil photo.



Lorsque de nouveaux paramètres Mon profil sont enregistrés, les paramètres précédemment enregistrés sont effacés.

## Appareil photo

### L'appareil photo ne fonctionne pas.

L'appareil photo est hors tension.

- Appuyez un moment sur la touche ON/OFF (*Guide en bref* p. 2).

Le couvercle du logement de la carte mémoire ou du compartiment de la batterie est ouvert.

- Vérifiez que le couvercle du logement de la carte mémoire ou du compartiment de la batterie est bien fermé (*Guide en bref* p. 1).

Les batteries sont insérées dans le mauvais sens.

- Remplacez les batteries dans l'appareil photo, dans le bon sens (*Guide en bref* p. 1).

Les batteries ne sont pas du type approprié.

- Utilisez uniquement des piles alcalines de type AA neuves ou des batteries rechargeables NiMH Canon de type AA. (*Guide en bref* p. 1).

Tension insuffisante de la batterie (le message « Changer les piles » apparaît).

- Insérez les deux batteries rechargeables NiMH de type AA complètement chargées dans l'appareil photo (*Guide en bref* p. 1).
- Utilisez le kit adaptateur secteur ACK800 (vendu séparément) (p. 90).

Mauvais contact entre l'appareil photo et les bornes de la batterie.

- Essayez les bornes à l'aide d'un chiffon doux avant de charger ou d'utiliser la batterie (p. 85).
- Réinsérez les batteries à plusieurs reprises.

### **A430** Des sons proviennent de l'intérieur de l'appareil photo.

L'orientation horizontale/verticale de l'appareil photo a été modifiée.

- Le mécanisme d'orientation de l'appareil photo fonctionne. Il n'existe aucun dysfonctionnement.

## Lorsque l'appareil photo est sous tension

### Le message « Carte protégée » apparaît.

La languette de votre carte mémoire SD est placée sur la position « protection contre l'écriture ».

- Faites glisser la languette vers le haut lorsque vous procédez à un enregistrement ou à un effacement sur la carte mémoire ou que vous la formatez (p. 87).

### Le menu Date/Heure apparaît.

La charge de la pile bouton lithium est faible.

- Remplacez-la (p. 89).

## Écran LCD

### L'écran devient sombre.

L'image affichée sur l'écran LCD s'obscurcit lorsque le soleil ou une lumière vive donne directement dessus.

- Ce phénomène est normal sur les appareils de technologie CCD et cela ne constitue pas une anomalie de fonctionnement. (Cette image ne sera pas enregistrée lors de la prise de photos fixes, mais elle le sera lors de la réalisation de vidéos.)

### L'écran scintille.

L'écran scintille lorsque les prises de vue ont été effectuées sous un éclairage fluorescent.

- Ce phénomène est tout à fait normal et ne traduit aucun dysfonctionnement de l'appareil photo. (Ce scintillement est enregistré dans les vidéos mais pas n'apparaît pas sur les images fixes.)

### Une barre de lumière (rouge ou violette) s'affiche sur l'écran LCD.

Le sujet est trop clair.

- Ce phénomène est normal sur les appareils de technologie CCD et ne constitue pas une anomalie de fonctionnement. Cette barre de lumière ne sera pas enregistrée lors de la prise de photos, mais elle le sera lors de la réalisation de vidéos.

### apparaît.

Une vitesse d'obturation lente a probablement été sélectionnée en raison d'un éclairage insuffisant.

- Augmentez la vitesse ISO, réglez le flash sur une position autre que  (Arrêt) ou fixez l'appareil photo sur un trépied pour réaliser vos prises de vue (*Guide en bref* p. 8).

## **▲ apparaît.**

Ce symbole apparaît lorsque la carte mémoire utilisée présente des paramètres d'impression ou de transfert définis par un autre appareil photo compatible DPOF.

- Portez une attention particulière lors de la modification des paramètres d'impression ou de transfert issus d'un autre appareil photo DPOF. En effet, ceux-ci seront écrasés et remplacés par ceux de votre appareil photo (p. 66).

## **Des parasites apparaissent sur l'écran./Les mouvements du sujet semblent irréguliers.**





L'appareil photo éclaircit automatiquement l'image affichée sur l'écran LCD pour la rendre plus visible lors de prises de vue dans des endroits sombres (p. 15).

- Cela n'a aucune incidence sur l'image prise.

# **Prise de vue**

## **L'appareil photo n'enregistre pas.**

Le sélecteur de mode est en position  (lecture).

- Placez le sélecteur de mode sur la position , ,  ou  (Guide en bref p. 6).

Le flash est en cours de charge.

- Le témoin s'allume en orange une fois le flash chargé. Vous pouvez alors appuyer sur le déclencheur.

La carte mémoire est pleine.

- Insérez une nouvelle carte mémoire (Guide en bref p. 1).
- Le cas échéant, téléchargez les images sur un ordinateur et effacez-les de la carte mémoire pour libérer de l'espace (Guide en bref p. 10 et 65).

La carte mémoire est mal formatée.

- Formatez la carte mémoire (p. 29).
- Si le problème persiste, il se peut que les circuits logiques de la carte mémoire soient endommagés. Dans ce cas, veuillez vous adresser au centre d'assistance Canon le plus proche.

La carte mémoire SD est protégée contre l'écriture.

- Faites glisser la languette de protection contre l'écriture de la carte mémoire SD vers le haut (p. 87).

### Image visualisée dans le viseur et image enregistrée

En règle générale, l'image enregistrée représente une scène plus vaste que celle visible dans le viseur.

- Vérifiez la taille réelle de l'image avec l'écran LCD. La différence peut être sensible. En mode Macro ou Super macro, utilisez l'écran LCD (p. 15).

### L'image est floue ou le sujet n'est pas net.

Le faisceau AF est réglé sur la position [Arrêt].

- Dans les endroits sombres où la mise au point de l'appareil photo s'avère difficile, le faisceau AF se déclenche afin de faciliter cette mise au point. Or, le faisceau AF ne fonctionne pas s'il est désactivé. Par conséquent, réglez-le sur [Marche] pour l'activer (p. 24). Veillez à ne pas obstruer le faisceau AF avec votre main lors de l'utilisation de l'appareil photo.

L'appareil photo bouge lorsque vous appuyez sur le déclencheur.

- Le réglage du retardateur sur  (2 secondes) retarde de 2 secondes l'activation du déclencheur, laissant ainsi à l'appareil photo le temps de se stabiliser, ce qui évite la prise d'images floues (p. 35). Pour obtenir des résultats encore meilleurs, placez l'appareil photo sur une surface stable ou sur un trépied.

Le sujet est en dehors de la plage de mise au point.

- Réalisez votre prise de vue en respectant la distance adéquate par rapport au sujet (p. 96).
- Utilisez le mode Infini pour prendre des sujets éloignés (*Guide en bref* p. 9).

La mise au point sur le sujet est difficile.

- Verrouillez la mise au point pour effectuer votre prise de vue (p. 47).

## Le sujet de l'image enregistrée est trop sombre.

La lumière est insuffisante pour la prise de vue.

- Réglez le flash sur  (Marche) (*Guide en bref* p. 8).

L'arrière-plan et le sujet présentent une différence de luminosité.

- Réglez la correction d'exposition sur une valeur positive (+) (p. 48).
- Utilisez la fonction de mesure spot (p. 47).

Le flash n'atteint pas le sujet, qui est trop éloigné.

- Lorsque vous utilisez le flash interne, réalisez votre prise de vue en respectant la distance adéquate par rapport au sujet (p. 97).
- Augmentez la vitesse ISO, puis effectuez la prise de vue (p. 53).

## Le sujet de l'image enregistrée est trop clair ou l'image apparaît trop blanche.

Le sujet est trop près, ce qui rend le flash trop puissant.

- Lorsque vous utilisez le flash interne, réalisez votre prise de vue en respectant la distance adéquate par rapport au sujet (p. 97).

Le sujet est clair par rapport à l'arrière-plan.

- Réglez la correction d'exposition sur une valeur négative (-) (p. 48).
- Utilisez la fonction de mesure spot (p. 47).

La lumière donne directement sur le sujet ou est réfléchi par le sujet dans l'appareil photo.







- Modifiez l'angle de prise de vue.

Le flash est activé.

- Réglez le flash sur  (Arrêt) (*Guide en bref* p. 8).

## L'image contient des parasites.

La vitesse ISO est trop élevée.

- Des vitesses ISO supérieures augmentent les parasites sur l'image. Pour prendre des images nettes, utilisez la vitesse ISO la plus faible possible (p. 53).
- En mode Auto, ainsi que dans les modes  (Couleur contrastée) et  (Permuter couleur) du mode , et dans les modes  (Mode Nuit),  (Enfants & animaux) et  (Intérieur) du mode Scène, la vitesse ISO augmente et des parasites peuvent alors apparaître.

## Des points blancs apparaissent sur l'image.

La lumière est réfléchiée par les yeux lorsque le flash est utilisé dans des endroits sombres.

- Il s'agit d'un phénomène se produisant avec les appareils photo numériques. Il ne s'agit pas d'un dysfonctionnement.

## Les yeux apparaissent rouges.

La lumière réfléchiée par les yeux donne l'impression que ceux-ci sont rouges lorsque le flash est utilisé dans des endroits sombres.

- Dans ces conditions, utilisez le mode Réduction yeux rouges  (*Guide en bref* p. 8). Pour que ce mode soit efficace, les sujets doivent directement faire face à la lampe atténuateur d'yeux rouges. Demandez-leur de regarder la lampe bien en face.
- Pour des résultats encore meilleurs, augmentez l'éclairage intérieur ou rapprochez-vous des sujets. L'obturateur ne s'active qu'environ 1 seconde après la lampe atténuateur d'yeux rouges afin d'améliorer l'effet obtenu.

## La prise de vue en rafale est lente.

Les performances de la carte mémoire sont anormalement basses.

- Pour optimiser la prise de vue en rafale, il est recommandé de formater la carte mémoire dans votre appareil photo après avoir sauvegardé toutes les images qu'elle contient sur votre ordinateur (*Guide en bref* p. 18 et 29).

## L'enregistrement des images sur la carte mémoire prend du temps.

La carte mémoire a été formatée dans un autre appareil photo.

- Utilisez une carte mémoire formatée avec cet appareil photo (p. 29).

## L'objectif ne se rétracte pas.

Le couvercle du logement de la carte mémoire ou du compartiment de la batterie a été ouvert alors que l'appareil était sous tension.

- En premier lieu, fermez le couvercle du logement de la carte mémoire ou du compartiment de la batterie, puis remettez l'appareil photo hors tension (*Guide en bref* p. 1).



# Enregistrement de vidéos

## La durée d'enregistrement ne s'affiche pas correctement ou l'enregistrement

Les types de cartes mémoire suivants sont utilisés :

- cartes à enregistrement lent ;
- cartes formatées sur un ordinateur ou sur un autre appareil photo ;
- cartes sur lesquelles des images ont été enregistrées et effacées à de nombreuses reprises.

- Bien qu'il soit possible que la durée d'enregistrement ne s'affiche pas correctement pendant la prise, la vidéo sera bien enregistrée sur la carte mémoire. La durée d'enregistrement sera affichée correctement si vous formatez la carte mémoire dans cet appareil photo (sauf s'il s'agit d'une carte mémoire à enregistrement lent) (p. 29).

## Le symbole « ! » s'affiche en rouge sur l'écran LCD et la prise de vue s'arrête

L'espace libre dans la mémoire intégrée de l'appareil photo devient insuffisant.

- Procédez comme suit.
  - Procédez à un formatage simple de la carte avant de filmer (p. 29).
  - Diminuez le nombre de pixels d'enregistrement/la cadence (p. 39).
  - Utilisez une carte mémoire à grande vitesse (SDC-512MSH, etc.)

## Le zoom ne fonctionne pas.

La commande de zoom a été actionnée pendant un enregistrement en mode Vidéo.

- Actionnez le zoom avant d'enregistrer votre vidéo (*Guide en bref* p. 8). En revanche, le zoom numérique peut être utilisé en mode Vidéo (  Standard uniquement) (p. 32).

# Lecture

## Lecture impossible.

Vous avez tenté de lire des photos prises avec un autre appareil photo ou des images modifiées sur un ordinateur.

● Les images d'ordinateur peuvent être lues si elles sont ajoutées dans l'appareil photo à l'aide du logiciel ZoomBrowser EX ou ImageBrowser fourni.

Le nom du fichier a été modifié avec un ordinateur ou l'emplacement du fichier a changé.

● Définissez un nom de fichier ou un emplacement de fichier correspondant au format de fichier compatible avec l'appareil photo. (Pour plus d'informations, reportez-vous au *Guide de démarrage des logiciels*).

## Il est impossible d'éditer les vidéos.

Certaines vidéos enregistrées sur un autre appareil photo ne peuvent pas être éditées.

## La lecture des vidéos est irrégulière.

Les vidéos enregistrées avec des pixels d'enregistrement élevés ou une cadence élevée peuvent s'interrompre momentanément lorsqu'elles sont lues sur des cartes mémoire à lecture lente.

Vous pouvez éventuellement constater des défauts d'image si vous lisez une vidéo sur un ordinateur dont les ressources système sont insuffisantes.

## La lecture des images de la carte mémoire est lente.

La carte mémoire a été formatée dans un autre appareil photo.

● Utilisez une carte mémoire formatée avec cet appareil photo (p. 29).

# Batterie

## La batterie se décharge rapidement.

Les batteries ne sont pas du type approprié.

● Utilisez exclusivement des piles alcalines neuves de type AA ou des batteries rechargeables NiMH Canon de type AA. Consultez la section *Manipulation des batteries* (p. 85).

Les batteries sont froides. Les performances des batteries se détériorent à basse température.

- Si vous réalisez des prises de vue dans un environnement froid, gardez les batteries au chaud (en les plaçant dans une poche intérieure, par exemple) jusqu'à leur utilisation.

Les bornes des batteries sont sales.

- Nettoyez-les correctement à l'aide d'un chiffon propre et sec avant utilisation.
- Réinsérez les batteries à plusieurs reprises.

### Les batteries rechargeables NiMH Canon de type AA se déchargent rapidement.

Les batteries n'ont pas été utilisées depuis plus d'un an.

- Si les batteries sont rechargeables : les performances devraient connaître un retour à la normale après plusieurs cycles de charge.

La durée de vie des batteries est dépassée.

- Remplacez-les par des neuves.

## A430 Sortie de l'écran du téléviseur

### L'image ne s'affiche pas sur l'écran du téléviseur.

Le paramètre de système vidéo est incorrect.

- Définissez le paramètre de système vidéo approprié, NTSC ou PAL, pour le téléviseur (p. 22).

Prise de vue en mode Assemblage.

- La sortie ne s'affiche pas sur un téléviseur en mode Assemblage. Effectuez la prise de vue en utilisant un autre mode (*Guide en bref* p. 5).

## Imprimantes compatibles avec la fonction d'impression directe

### Impossible d'imprimer

L'appareil photo et l'imprimante ne sont pas correctement connectés.

- Assurez-vous que l'appareil photo et l'imprimante sont connectés à l'aide du câble spécifié.

L'imprimante est hors tension.

- Mettez l'imprimante sous tension.

Le mode de connexion de l'imprimante est incorrect.

- Sélectionnez [Auto] pour  (Méthode impr.) sous le menu  (Configurer) (p. 26).

# Liste des messages

Les messages suivants peuvent s'afficher sur l'écran LCD lors des prises de vue ou de la lecture. Pour consulter les messages qui s'affichent lors de la connexion d'une imprimante, reportez-vous au *Guide d'utilisation de l'impression directe*.

## Occupé...

- Une image est en cours d'enregistrement sur la carte mémoire ou de lecture à partir de cette dernière. Le mode de lecture démarre.

## Carte mémoire absente

- Vous avez mis l'appareil photo sous tension alors qu'aucune carte mémoire n'est installée.

## Carte protégée

- La carte SD est protégée contre l'écriture.

## Enregistrement impossible

- Vous avez tenté de prendre une photo alors qu'aucune carte mémoire n'est installée.

**A430** Vous avez tenté d'enregistrer un mém. vocal sur une vidéo.

## Erreur carte mémoire

- La carte mémoire présente une anomalie.

## Carte mémoire pleine

- La carte mémoire est saturée, aucune image supplémentaire ne peut être enregistrée. Ou bien, aucun paramètre d'image supplémentaire ne peut être enregistré.

**A430** Aucun mém. vocal supplémentaire ne peut être enregistré.

## Nom incorrect !

- L'image n'a pas pu être créée car le dossier contient déjà une image du même nom, ou le nombre maximal de fichiers a été atteint. Dans le menu **IT** Configurer, attribuez la valeur [Réinit. Auto] à l'option N° fichiers. Enregistrez sur un ordinateur toutes les images que vous souhaitez conserver, puis reformattez la carte mémoire. Notez que le formatage va effacer toutes les images existantes et toutes les autres données.

## Changer les piles

- La charge des batteries est insuffisante pour pouvoir faire fonctionner l'appareil photo. Remplacez-les par de nouvelles piles alcalines de type AA ou par des batteries rechargeables NiMH Canon de type AA complètement chargées (veillez à remplacer toutes les piles/batteries en même temps).

## Aucune image

- Aucune image n'est enregistrée sur la carte mémoire.

## Image trop grande

- Vous avez tenté de lire une image d'une taille supérieure à 4992 x 3328 pixels ou dont la taille des données est importante.

## Format JPEG incompatible

- Vous avez tenté de lire une image JPEG non compatible.

## Données corrompues

- L'image que vous tentez de lire contient des données corrompues.

## RAW

- Vous avez tenté de lire une image RAW.

## Image inconnue

- Vous tentez de lire une image enregistrée dans un type de données spécial (type de données propriétaire utilisé par l'appareil photo d'un autre fabricant, etc.) ou une séquence vidéo enregistrée par un autre appareil photo.

## Agrandissement impossible

- Vous tentez d'agrandir une image enregistrée dans un appareil photo ou un type de données différent, une image modifiée avec un ordinateur, ou une vidéo.

## Rotation Impossible

- Vous tentez de faire pivoter une image enregistrée dans un appareil photo ou un type de données différent, une image modifiée avec un ordinateur, ou une vidéo.

## **A430** Format WAVE incompatible

- Un mém. vocal ne peut pas être ajouté à cette image car son type de données est incorrect.

## **A430** Transfert impossible !

- Lors du transfert d'images vers votre ordinateur à l'aide du menu Transfert direct, vous avez tenté de sélectionner une image contenant des données corrompues ou une image prise avec un autre appareil photo. Vous avez peut-être également essayé de sélectionner une vidéo alors que [Papier peint] était sélectionné dans le menu Transfert direct.

## Protégée !

- Vous tentez d'effacer ou de modifier une image ou une vidéo protégée.  
**A430** Vous tentez d'effacer ou d'ajouter un mém. vocal protégé.

## Trop d'annotations

- Un nombre trop important d'images ont été annotées avec des paramètres d'impression ou de transfert. Plus aucun traitement n'est possible.

## Clôture impossible

- Impossible d'enregistrer les paramètres d'impression ou de transfert.

## Image indisponible

- Vous tentez de définir des paramètres d'impression pour une image non-JPEG.

## Erreur communication

- L'ordinateur n'a pas pu télécharger l'image en raison du grand nombre d'images (environ 1 000) stockées sur la carte mémoire.

## Erreur objectif, redémarrer

- L'appareil photo a détecté une erreur lors du déplacement de l'objectif et s'est automatiquement mis hors tension. Ce message d'erreur peut apparaître si vous appuyez sur l'objectif alors qu'il se déplace ou si vous mettez l'appareil photo sous tension dans un environnement poussiéreux ou sablonneux. Remettez l'appareil photo sous tension et effectuez des prises de vue ou lisez des images. Si ce message s'affiche fréquemment, remettez l'appareil photo à un centre d'aide à la clientèle, car il peut s'agir d'un problème d'objectif.

## Exx

- (xx : numéro) L'appareil photo a détecté une erreur. Mettez l'appareil photo hors tension, puis de nouveau sous tension, et prenez ou lisez une photo. Si le code d'erreur s'affiche à nouveau, cela signifie qu'un problème a été détecté. Notez le numéro et contactez le centre d'assistance Canon. Si un code d'erreur s'affiche immédiatement après une prise de vue, il se peut que l'image n'ait pas été enregistrée. Vérifiez l'image en mode de lecture.

## Manipulation des batteries

### Charge de la batterie

L'icône et le message suivants apparaissent.



La charge de la batterie est faible. Si vous envisagez d'utiliser l'appareil photo de manière prolongée, rechargez les batteries dès que possible.

#### Changer les piles

La charge des batteries est insuffisante pour pouvoir faire fonctionner l'appareil photo. Remplacez-les immédiatement.

### Précautions de manipulation de la batterie

- **Utilisez uniquement des piles alcalines de type AA ou des batteries rechargeables NiMH Canon de type AA (vendues séparément).** Même s'il est possible d'utiliser des batteries au nickel-cadmium de type AA, les performances sont incertaines et leur utilisation n'est pas conseillée.
- **Le temps de fonctionnement des piles/batteries que vous achetez peut être plus court que celui des piles/batteries fournies avec l'appareil photo.**  
En effet, les performances des piles alcalines peuvent varier en fonction de leur marque.
- **Si vous utilisez l'appareil photo dans des zones froides ou pendant une longue période, il est conseillé d'utiliser le kit de batteries rechargeables NiMH Canon de type AA (vendu séparément).**  
Le temps de fonctionnement de l'appareil photo peut être plus court à des températures basses lorsque vous utilisez des piles alcalines. En raison de leurs caractéristiques, la durée de vie des piles alcalines peut être plus courte que celle des batteries rechargeables NiMH.
- **Ne combinez jamais des piles/batteries neuves avec des piles/batteries déjà utilisées dans d'autres appareils.**  
Les piles/batteries usagées peuvent couler.
- **Assurez-vous de charger les piles/batteries en plaçant les signes positif (+) et négatif (-) dans le bon sens.**
- **Ne mélangez jamais des piles/batteries de types ou de fabricants différents. Les deux piles/batteries doivent être identiques.**

- **Avant d'insérer les batteries, nettoyez-en les bornes à l'aide d'un chiffon sec.**  
Des traces grasses ou des poussières peuvent entraîner une diminution sensible du nombre d'images enregistrables ou réduire le temps d'utilisation.
- **Les performances des batteries se détériorent à basse température et l'icône de batterie  peut apparaître plus rapidement.**  
Si vous utilisez l'appareil photo dans des zones froides et si les batteries faiblissent plus rapidement que prévu, vous pouvez rétablir les performances en plaçant les batteries dans une poche intérieure afin de les réchauffer avant leur utilisation.
- **Vérifiez que vous ne placez pas les batteries dans une poche contenant un porte-clés métallique ou tout autre objet métallique susceptible de provoquer un court-circuit.**
- **Si vous n'envisagez pas d'utiliser l'appareil photo pendant une longue période, retirez les batteries de celui-ci et stockez-les dans un endroit sûr.**  
Les batteries peuvent couler et endommager l'appareil photo si elles restent installées pendant une période prolongée sans utilisation.



## Avertissement

**N'utilisez jamais des piles/batteries endommagées ou dont l'enveloppe extérieure est partiellement ou complètement manquante ou déchirée. Celles-ci risquent de couler, de provoquer une surchauffe ou d'exploser.**

Vérifiez toujours l'enveloppe des piles/batteries achetées avant de les utiliser car certaines peuvent présenter des enveloppes défectueuses. N'utilisez pas de telles piles/batteries.

**N'utilisez jamais de piles/batteries qui ressemblent à ceci.**



Piles/batteries dont toute l'enveloppe (gaine d'isolation électrique) ou une partie est déchirée.



L'électrode positive (et la borne) est plate.



La borne négative est correctement formée (dépasse de la base métallique), mais l'enveloppe n'atteint pas les bords de la base métallique.



# Manipulation de la carte mémoire

## Carte mémoire SD (vendue séparément) Languelette de protection contre l'écriture

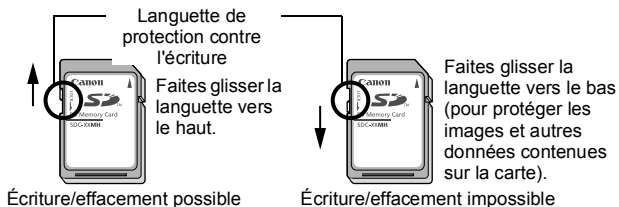

## Précautions de manipulation

- Les cartes mémoire sont des dispositifs électroniques de haute précision. Ne les pliez pas, n'y exercez aucune pression et évitez-leur tout choc ou vibration.
- N'essayez pas de démonter ni de modifier la carte mémoire.
- Ne mettez pas les bornes au dos de la carte en contact avec de la poussière, de l'eau ou d'autres objets. Ne touchez pas les bornes avec les doigts ou des objets métalliques.
- N'enlevez pas l'étiquette d'origine de la carte mémoire et ne la recouvrez pas avec une autre étiquette ou un autocollant.
- Lorsque vous écrivez sur la carte mémoire, n'utilisez pas de crayon ni de stylo à bille. Utilisez uniquement un stylo à pointe souple (par exemple, un feutre).
- N'utilisez pas ou n'entreposez pas de cartes mémoire dans les endroits mentionnés ci-dessous :
  - endroits exposés à la poussière ou au sable ;
  - endroits pouvant présenter une humidité et des températures élevées.
- Dans la mesure où les données enregistrées sur la carte mémoire peuvent être endommagées ou effacées, en partie ou en totalité, du fait de parasites électriques, de l'électricité statique ou d'un dysfonctionnement de la carte/de l'appareil photo, il est conseillé d'effectuer une copie de sauvegarde des données importantes.

## Formatage

- **Veillez noter que le formatage (l'initialisation) d'une carte mémoire efface toutes les données, y compris les images protégées et les autres types de fichiers.**
- **Il est conseillé d'utiliser des cartes mémoire formatées dans votre appareil photo.**
  - La carte fournie avec l'appareil photo peut être utilisée sans formatage supplémentaire.
  - Une carte mémoire défectueuse peut être à l'origine d'un mauvais fonctionnement de l'appareil photo. Un reformatage de la carte mémoire peut résoudre le problème.
  - Lorsqu'une carte mémoire d'une autre marque que Canon fonctionne mal, son reformatage peut résoudre le problème.
  - Des cartes mémoire formatées dans d'autres appareils photo, ordinateurs ou périphériques risquent de ne pas fonctionner correctement dans cet appareil photo. Dans ce cas, reformatez la carte mémoire avec cet appareil photo.
- **Si le formatage avec cet appareil photo ne fonctionne pas correctement, mettez-le hors tension et insérez de nouveau la carte mémoire. Remettez ensuite l'appareil photo sous tension et reformatez la carte.**

# Remplacement de la pile de sauvegarde de la date

Si le menu Date/Heure apparaît sur l'écran LCD lorsque vous mettez l'appareil photo sous tension, ceci signifie que la pile de sauvegarde de la date est déchargée. L'horloge ne fonctionne donc plus. Achetez une nouvelle pile (pile bouton lithium CR1220) et procédez comme suit pour l'installer.

**La pile de sauvegarde de la date est préinstallée en usine. Elle peut donc se décharger plus rapidement que prévu après l'achat de l'appareil photo.**



Veillez particulièrement à conserver les piles de sauvegarde de la date hors de portée des enfants. Dans le cas où un enfant avalerait une pile, appelez immédiatement un médecin, car les fluides corrosifs de la pile risquent d'endommager l'estomac ou la paroi intestinale.

**1 Assurez-vous que l'appareil photo est éteint.**

**2 Retirez le compartiment pour batterie.**

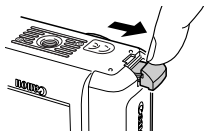

**3 Extrayez la batterie dans le sens indiqué par la flèche.**

(-) Borne négative



**4 Insérez la nouvelle pile de sauvegarde de la date dans le compartiment, la borne négative (-) vers le haut.**

**5 Remplacez le compartiment de la batterie dans sa position d'origine.**

**6 Lorsque le menu Date/Heure apparaît sur l'écran LCD, réglez la date et l'heure (*Guide en bref* p. 2).**



Le menu Date/Heure apparaît également sur l'écran LCD lorsque vous mettez l'appareil photo sous tension pour la première fois. Ceci est normal. Vous ne devez donc pas remplacer la pile de sauvegarde de la date.

## Utilisation d'un kit adaptateur secteur (vendu séparément)

Il est préférable d'alimenter l'appareil photo avec le kit adaptateur secteur ACK800 (vendu séparément) lorsque vous l'utilisez pendant des périodes prolongées ou que vous le connectez à un ordinateur.



Mettez l'appareil photo hors tension avant de brancher ou de débrancher l'adaptateur secteur compact.

1

**Raccordez le cordon d'alimentation à l'adaptateur secteur compact avant de brancher l'autre extrémité sur la prise secteur.**

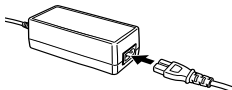

2

**Ouvrez le couvre-bornes et branchez le cordon sur la prise DC IN.**

- Lorsque vous avez terminé d'utiliser l'appareil photo, débranchez l'adaptateur de la prise secteur.

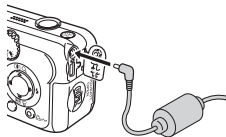

- Ne tentez pas d'utiliser un adaptateur secteur autre que le kit adaptateur secteur ACK800 avec votre appareil photo. L'usage d'un adaptateur différent risque d'endommager l'appareil photo ou le kit adaptateur.
- Ne connectez pas le kit adaptateur secteur ACK800 à d'autres périphériques. Le non-respect de cette consigne risque de provoquer un incendie ou une décharge électrique, ou d'endommager l'adaptateur secteur compact.

# Utilisation de batteries rechargeables (vendues séparément)

## Batteries rechargeables et chargeur CBK4-300\*

Ce kit comprend le chargeur et quatre batteries rechargeables NiMH (à l'hydru de nickel-métal) AA. Chargez les batteries comme indiqué ci-dessous.

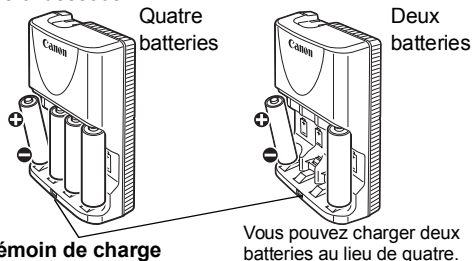

- Insérez les batteries dans le chargeur avant de le brancher sur une prise électrique.
- Le témoin clignote pendant le chargement, puis reste allumé une fois le chargement terminé.

\* Les batteries rechargeables et chargeur CBK4-200 peuvent également être utilisés.



Quatre batteries sont fournies avec les batteries rechargeables et chargeur CBK4-300. Cependant, l'appareil photo n'utilise que deux batteries.



- Le chargeur de batterie CB-5AH ne peut être utilisé qu'avec des batteries rechargeables NiMH NB-3AH et NB-2AH Canon de type AA. (Le chargeur de batterie CB-4AH ne peut être utilisé qu'avec des batteries NiMH NB-2AH Canon de type AA.) N'essayez pas de charger d'autres types de batterie, ni de charger des batteries NB-3AH ou NB-2AH dans d'autres chargeurs.
- Ne mélangez pas des batteries achetées à des dates différentes ou ne présentant pas le même niveau de charge. Rechargez toujours les deux batteries de l'appareil photo en même temps.
- N'essayez pas de recharger complètement des batteries chargées. Ceci risque de réduire ou de détériorer leurs performances. Par ailleurs, ne chargez pas les batteries pendant plus de 24 heures consécutives.



- Ne rechargez pas les batteries dans des zones confinées susceptibles de retenir la chaleur.
- Recharger des batteries à plusieurs reprises avant qu'elles ne soient complètement déchargées peut leur faire perdre de leur autonomie. Ne rechargez les batteries qu'après avoir vu le message « Changer les piles » s'afficher sur l'écran LCD.
- Nettoyez les bornes des batteries à l'aide d'un chiffon propre et sec dans les situations suivantes, lorsque les bornes ont été salies après un contact avec la peau d'une personne ou d'une autre façon :
  - Si le temps d'utilisation des batteries a sensiblement diminué.
  - Si le nombre d'images enregistrables a fortement baissé.
  - Lors du chargement des batteries (insertion et retrait des batteries deux ou trois fois avant le chargement).
  - Lorsque le chargement se termine en l'espace de quelques minutes (le témoin du chargeur reste allumé).
- Vous ne pourrez peut-être pas charger complètement les batteries en raison de leurs caractéristiques juste après les avoir achetées ou après de longues périodes de stockage. Dans ce cas, utilisez les batteries jusqu'à ce qu'elles soient complètement déchargées avant de les recharger. Procédez de la même manière à plusieurs reprises afin de restaurer les performances des batteries.
- Dans la mesure où le stockage d'une batterie complètement chargée pendant de longues périodes (environ un an) peut réduire sa durée de vie ou affecter ses performances, il est recommandé de l'utiliser dans l'appareil photo jusqu'à déchargement complet, puis de la stocker à température normale (0 ° à 30 °C (32 ° à 86 °F) au maximum). Si vous n'utilisez pas la batterie pendant de longues périodes, chargez-la puis déchargez-la entièrement dans l'appareil photo au moins une fois par an avant de la stocker de nouveau.
- Si le temps d'utilisation des batteries demeure très bas malgré le nettoyage des bornes et l'allumage constant du témoin du chargeur, il est possible qu'elles aient atteint la fin de leur durée de vie. Utilisez d'autres batteries, neuves. Si vous achetez de nouvelles batteries, recherchez des batteries rechargeables NiMH NB4-300 Canon de type AA (un jeu de quatre batteries NB-3AH).
- En laissant les batteries dans l'appareil photo ou le chargeur, vous risquez de provoquer une fuite des batteries et d'endommager l'appareil photo. Lorsque vous ne les utilisez pas, retirez les batteries de l'appareil photo ou du chargeur et stockez-les dans un endroit sec à l'abri de la chaleur.



- Le rechargement complet des batteries nécessite environ 2 heures si vous chargez deux batteries (une à chaque extrémité du chargeur) et environ 4 heures 40 pour quatre batteries (selon les tests réalisés sur les sites Canon). Chargez les batteries uniquement dans des endroits où la température est comprise entre 0 ° et 35 °C (entre 32 ° et 95 °F).
- Le temps de chargement varie en fonction de la température ambiante et du niveau de charge initial des batteries.
- Le chargeur de batterie peut émettre un bruit lors du chargement. Il ne s'agit pas d'un dysfonctionnement.
- Vous pouvez également utiliser les batteries rechargeables et chargeur CBK100 ou CBK4-200.

## Utilisation d'un flash monté en externe (vendu séparément)

### Flash haute puissance HF-DC1

Ce flash vient en complément du flash intégré de l'appareil photo lorsque le sujet est trop éloigné pour être correctement éclairé. Procédez comme suit pour fixer l'appareil photo et le flash haute puissance au support.

Veuillez lire les instructions fournies avec le flash ainsi que cette explication.

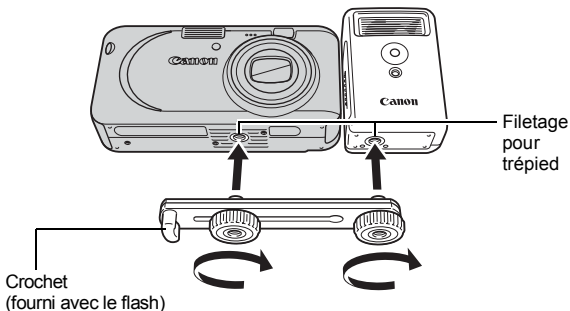



- Le temps de charge du flash augmente à mesure que la charge de la batterie diminue. Réglez toujours le commutateur d'alimentation/mode sur la position [OFF] lorsque vous n'utilisez plus le flash.
- Veillez à ne pas toucher les fenêtres du flash ou du capteur avec les doigts pendant que vous utilisez le flash.
- Le flash peut se déclencher si un autre flash est utilisé à proximité.
- Le flash haute puissance peut ne pas se déclencher en extérieur, à la lumière du jour ou en l'absence d'éléments réfléchissants.
- Pour les prises de vue en rafale, même si le flash se déclenche pour la première prise, il ne se déclenche pas pour les suivantes.
- Serrez les vis de fixation de façon à ce qu'elles ne se dévissent pas. Sinon, vous risqueriez de faire tomber l'appareil photo et le flash, et donc de les endommager.



- Avant de fixer le support au flash, vérifiez que la pile lithium (CR123A ou DL123) est installée.
- Pour éclairer correctement les sujets, installez le flash de façon à ce qu'il soit à la verticale sur le côté de l'appareil photo et parallèle au panneau avant de celui-ci.
- Vous pouvez utiliser un trépied même lorsque le flash est fixé.

## Batteries

### ● La charge devient sérieusement limitée

Si la durée d'utilisation d'une batterie a considérablement baissé, nettoyez-en soigneusement les bornes à l'aide d'un chiffon sec. En effet, les bornes sont peut-être sales du fait de leur contact avec la peau ou la poussière.

### ● Utilisation en environnement froid (températures inférieures à 0 °C/32 °F)

Procurez-vous une pile lithium générique de rechange (CR123A ou DL123). Il est recommandé de conserver cette pile de rechange dans votre poche, afin de la réchauffer avant de l'insérer dans le flash.

### ● Inutilisation pendant une période prolongée

En conservant les batteries dans le flash haute puissance, vous risquez de provoquer la fuite des batteries et l'endommagement du produit.

Retirez les batteries du flash haute puissance et conservez-les dans un endroit sec et frais.



# Soins et entretien de l'appareil photo

**N'utilisez jamais de solvants, de benzine, de nettoyeurs synthétiques ou d'eau pour nettoyer l'appareil photo. Ces substances risquent de le déformer ou de l'endommager.**

## Boîtier de l'appareil photo

Essayez doucement le boîtier de l'appareil photo pour enlever les saletés à l'aide d'un chiffon doux ou d'un essuie-lunettes.

### Objectif

Retirez tout d'abord la poussière et la saleté à l'aide d'un soufflet, puis essayez doucement l'objectif avec un chiffon doux pour enlever toute poussière restante.



N'utilisez jamais de nettoyeurs synthétiques sur le boîtier ou l'objectif de l'appareil photo. S'il reste de la poussière, contactez le centre d'assistance Canon le plus proche répertorié au dos de la brochure sur le système de garantie européenne (EWS).

## Viseur et écran LCD

Utilisez un soufflet pour objectif afin d'enlever la poussière et la saleté. Le cas échéant, essayez-le doucement à l'aide d'un chiffon doux ou d'un essuie-lunettes pour enlever la saleté tenace.



Veillez à ne pas frotter ni appuyer trop fort sur l'écran LCD, vous risqueriez de l'endommager ou de provoquer d'autres problèmes.

# Spécifications

Toutes les données sont basées sur les méthodes de test standard de Canon. Elles peuvent faire l'objet de modifications sans préavis.

## PowerShot A430/PowerShot A420

(GA) : grand angle (T) : téléobjectif

<b>Pixels effectifs de l'appareil photo</b>	Environ 4 millions
<b>Capteur d'image</b>	1/3 pouce, type CCD (Nombre total de pixels : environ 4,2 millions)
<b>Objectif</b>	PowerShot A430 : 5,4 (GA) - 21,6 (T) mm (équivalent en format 24 x 36 : 39 (GA) - 156 (T) mm f/2,8 (GA) – f/5,8 (T)  PowerShot A420 : 5,4 (GA) - 17,3 (T) mm (équivalent en format 24 x 36 : 39 (GA) - 125 (T) mm f/2,8 (GA) – f/5,1 (T)
<b>Zoom numérique</b>	PowerShot A430 : Images fixes : environ 3,6x (jusqu'à environ 14x en association avec le zoom optique) Vidéos (disponible uniquement en mode Standard) : environ 2,0 (jusqu'à environ 7,9 en association avec le zoom optique)  PowerShot A420 : Images fixes : environ 3,6x (jusqu'à environ 11x en association avec le zoom optique) Vidéos (disponible uniquement en mode Standard) : environ 2,0 (jusqu'à environ 6,4 en association avec le zoom optique)
<b>Viseur optique</b>	Viseur zoom à image réelle
<b>Écran LCD</b>	1,8 pouce, couleur TFT en silicium polycristallin basse température, env. 77 000 pixels (Couverture de l'image 100 %)
<b>Système AF</b>	Autofocus TTL PowerShot A430 : Zone de mise au point : AiAF 9 collimateurs/AF central 1 collimateur  Autofocus TTL PowerShot A420 : Zone de mise au point : AiAF 5 collimateurs/AF central 1 collimateur

<b>Distance de prise de vue (depuis l'objectif)</b>	Normal : 47 cm (1,5 pied) – infini Macro : 5 à 47 cm (GA)/25 à 47 cm (T) (2 pouces à 1,5 pied (GA)/9,8 pouces à 1,5 pied (T)) Super macro : 1 à 5 cm (GA) (0,39 à 2 pouces) (GA) Infini : 3 m (9,8 pieds) – infini
<b>Mode d'obturation</b>	Obturateur mécanique + obturateur électronique
<b>Vitesses d'obturation</b>	1 – 1/2000ème s La vitesse d'obturation varie en fonction du mode de prise de vue. Une réduction du bruit intervient à des vitesses de 1 à 1/6ème s
<b>Système de mesure de la lumière</b>	Évaluative, Prédominance centrale ou Spot (fixé au centre)
<b>Correction d'exposition</b>	± 2 arrêts par incréments d'arrêts de 1/3
<b>Vitesse ISO</b>	Auto*, Equivalent 64 ISO/100 ISO/200 ISO/400 ISO * L'appareil photo définit automatiquement la vitesse optimale pour chaque mode de prise de vue.
<b>Balance Blancs</b>	Auto, prédéfinie (paramètres disponibles : Lum.Naturel., Ombragé, Lum.Tungsten, Lum.Flou ou Lum.Flou H) ou personnalisée
<b>Flash intégré</b>	Auto, réduction automatique des yeux rouges, flash activé avec atténuateur d'yeux rouges, flash activé, flash désactivé, synchro lente
<b>Portée du flash</b>	Normal : 47 cm à 3,0 m (GA)/47 cm à 2,0 m (T) (1,5 à 9,8 pieds (GA)/1,5 à 6,6 pieds (T)) Macro : 30 à 47 cm (12 pouces à 1,5 pied) (GA/T) (Avec vitesse ISO définie sur AUTO.)
<b>Modes de prise de vue (images fixes) (vidéo)</b>	Auto, Manuel, Super macro* <sup>1</sup> , Couleur contrastée* <sup>1</sup> , Permuter couleur* <sup>1</sup> , Scène* <sup>2</sup> , Assemblage* <sup>1</sup> Standard, Compact, Couleur contrastée, Permuter couleur * <sup>1</sup> Sélectionnable en mode Manuel. * <sup>2</sup> Portrait, Mode Nuit, Enfants & animaux, Intérieur, Feuillages, Neige, Plage, Feu d'artifice
<b>Prise de vue en rafale</b>	PowerShot A430 : Env. 2,3 photos/s (Haute/Fin) PowerShot A420 : Env. 2,3 photos/s (Haute/Fin)
<b>Retardateur</b>	Déclencheur activé après environ 10 sec./2 sec. ou Retardat. personnalisé

<b>Support d'enregistrement</b>	Carte mémoire SD/Carte multimédia Cet appareil photo a été testé avec des cartes mémoire allant jusqu'à 2 Go. Toutes les fonctions de la carte mémoire ne peuvent pas être garanties.
<b>Format de fichier</b>	DCF (Design rule for Camera File system, norme de conception pour les systèmes de fichiers d'appareils photo numériques), compatible DPOF
<b>Type de données</b> (images fixes) (vidéos)	Exif 2.2 (JPEG)*1 AVI (Données d'image : Motion JPEG) Pour PowerShot A430 uniquement : Données sonores : WAVE (monophonique)
<b>Compression</b>	Super-Fin, Fin, Normal
<b>Nombre de pixels d'enregistrement</b> (images fixes)	Haute : 2272 x 1704 pixels Moyenne 1 : 1600 x 1200 pixels Moyenne 2 : 1024 x 768 pixels Basse : 640 x 480 pixels Mode d'impression de date de carte postale : 1600 x 1200 pixels Grande largeur : 2272 x 1280 pixels
<b>Nombre de pixels d'enregistrement</b> (vidéos)	Standard, Couleur contrastée, Permuter couleur : 640 x 480 pixels (10 images/s) 320 x 240 pixels (30 images/s) L'enregistrement peut continuer jusqu'à la saturation de la carte mémoire* PowerShot A430 : Taille maximale d'une séquence : 1 Go** PowerShot A420 : Durée maximale d'une séquence : 3 minutes Compact : 160 x 120 pixels (15 images/s) PowerShot A430 : Durée maximale d'une séquence : 3 minutes** PowerShot A420 : Durée maximale d'une séquence : 3 minutes

\* Avec des cartes mémoire à grande vitesse (SDC-512MSH recommandée).

\*\* Même si la taille de la séquence est inférieure à 1 Go, l'enregistrement s'arrête dès que la durée de la séquence atteint 1 heure.  
En fonction du volume et de la vitesse d'écriture des données de la carte mémoire, l'enregistrement peut s'arrêter avant d'atteindre la durée maximale (1 heure) ou avant que le volume des données n'atteigne 1 Go.

<b>Modes de lecture</b>	Vue par vue, Index (9 miniatures), Agrandissement (envir. 10x (max.) sur écran LCD ; possibilité d'envoyer des images agrandies), Défilmt. auto, Vidéo ou Mém. vocal (envir. 1 minute (max.) d'enregistrement/de lecture sur PowerShot A430 uniquement)
<b>Impression directe</b>	Compatible <i>PictBridge</i> , <i>Bubble Jet Direct</i> et <i>Canon Direct Print</i>
<b>Paramètres Mon profil</b>	Pour PowerShot A430 uniquement : Première image, Son départ, Signal sonore, Son retardateur et Son déclench.
<b>Interface</b>	USB (mini-B), PTP (Picture Transfer Protocol) Pour PowerShot A430 uniquement : Sortie audio/vidéo (NTSC ou PAL, audio monophonique)
<b>Alimentation</b>	Deux piles alcalines AA (fournies dans le kit de l'appareil photo) Deux batteries rechargeables NiMH de type AA (NB-3AH) (vendues séparément) Kit adaptateur secteur ACK800 (vendu séparément)
<b>Températures de fonctionnement</b>	0 ° - 40 °C (32 ° - 104 °F)
<b>Taux d'humidité en fonctionnement</b>	10 – 90 %
<b>Dimensions</b>	PowerShot A430 : 103 × 51,8 × 40,2 mm (4,06 × 2,04 × 1,58 pouces) PowerShot A420 : 103,3 × 51,8 × 40,2 mm (4,07 × 2,04 × 1,58 pouces)
<b>Poids (boîtier de l'appareil photo uniquement)</b>	PowerShot A430 : Environ 160 g (5,64 onces) PowerShot A420 : Environ 150 g (5,29 onces)

\*1 Cet appareil photo numérique prend en charge Exif 2.2 (également appelé « Exif Print »). ExifPrint est une norme permettant d'améliorer la communication entre les appareils photo numériques et les imprimantes. Si l'appareil photo est connecté à une imprimante compatible ExifPrint, les données d'images des prises de vue d'origine sont utilisées et optimisées, ce qui permet de générer des tirages d'une qualité extrêmement élevée.

# Capacité de la batterie

## PowerShot A430

	Nombre de prises de vue		Durée de lecture
	Écran LCD activé (Données basées sur la norme CIPA)	Écran LCD désactivé	
Piles alcalines AA (fournies avec l'appareil photo)	Environ 90 images	Environ 600 images	Environ 10 heures
Batterie rechargeable NiMH AA (NB-3AH) (charge pleine)	Environ 360 images	Environ 1 000 images	Environ 12 heures

## PowerShot A420

	Nombre de prises de vue		Durée de lecture
	Écran LCD activé (Données basées sur la norme CIPA)	Écran LCD désactivé	
Piles alcalines AA (fournies avec l'appareil photo)	Environ 90 images	Environ 600 images	Environ 10 heures
Batterie rechargeable NiMH AA (NB-3AH) (charge pleine)	Environ 360 images	Environ 1 000 images	Environ 12 heures

- Les valeurs réelles peuvent varier en fonction des conditions et paramètres de prise de vue.
- Les données vidéo sont exclues.
- À basses températures, les performances de la batterie peuvent diminuer et l'icône de batterie faible peut apparaître très rapidement. Dans ce cas, vous pouvez améliorer les performances de la batterie en la réchauffant dans votre poche avant de l'utiliser.

## Conditions de test

Prise de vue : Température normale ( $23\text{ °C} \pm 2\text{ °C}/73\text{ °F} \pm 3,6\text{ °F}$ ), humidité relative normale ( $50\% \pm 20\%$ ), alternance de prises de vue grande angle max. et téléobjectif max. à intervalles de 30 secondes avec déclenchement du flash toutes les deux prises de vue et arrêt de l'appareil photo toutes les dix prises de vue. L'appareil photo est laissé hors tension pendant une durée suffisante\*, puis il est remis sous tension et la procédure de test répétée.

● Une carte mémoire de marque Canon est utilisée.

\* Jusqu'à ce que la batterie retrouve une température normale

Lecture : Température normale ( $23\text{ °C} \pm 2\text{ °C}/73\text{ °F} \pm 3,6\text{ °F}$ ), humidité relative normale ( $50\% \pm 20\%$ ), lecture continue (3 secondes par image).



---

Consultez la section *Précautions de manipulation de la batterie* (p. 85).

## Cartes mémoire et performances estimées

 : Carte fournie avec l'appareil photo

Pixels d'enregistrement	Compression	16 Mo	SDC-128M	SDC-512MSH
<b>L</b> (Haute) 2272 × 1704 pixels	<b>S</b>	7	61	237
		13	109	425
		26	217	839
<b>M1</b> (Moyenne 1) 1600 × 1200 pixels	<b>S</b>	14	121	471
		26	217	839
		50	411	1 590
<b>M2</b> (Moyenne 2) 1024 × 768 pixels	<b>S</b>	25	211	816
		45	372	1 438
		80	652	2 518
<b>S</b> (Basse) 640 × 480 pixels	<b>S</b>	56	460	1 777
		88	711	2 747
		138	1 118	4 317
 (Mode d'impression de date de carte postale) 1600 × 1200 pixels		26	217	839
<b>W</b> (Grande largeur) 2272 × 1280 pixels		9	81	317
		17	144	559
		34	279*	1 078







Capable de prises de vue en rafale de manière fluide (p. 33). Ceci reflète les critères de prise de vue standard établis par Canon. Les valeurs réelles peuvent varier en fonction du sujet et des conditions de prise de vue.





\* La prise de vue en rafale de manière fluide est disponible uniquement lorsque la carte est formatée avec un formatage simple.











## Vidéo







 : Carte fournie avec l'appareil photo

		Pixels d'enregistrement/ Cadence	16 Mo	SDC-128M	SDC-512MSH
 Standard		640 × 480 pixels/ 10 images/s	23 s	3 min 10 s	12 min 16 s
 Couleur contrastée					
 Permuter couleur		320 × 240 pixels/ 30 images/s	22 s	3 min 1 s	11 min 42 s
 Compact		160 × 120 pixels/ 15 images/s	1 min 47 s	14 min 29 s	55 min 57 s

Durée maximale d'une séquence vidéo :    : 1 heure,  : 3 minutes (3 min pour tous les modes avec le PowerShot A420). Les chiffres indiquent la durée d'enregistrement maximale en continu.

## Taille des données d'image (estimation)

Pixels d'enregistrement	Compression		
	 (Super-Fin)	 (Fin)	 (Normal)
 (Haute) 2272 × 1704 pixels	2 002 Ko	1 116 Ko	556 Ko
 (Moyenne 1) 1600 × 1200 pixels	1 002 Ko	558 Ko	278 Ko
 (Moyenne 2) 1024 × 768 pixels	570 Ko	320 Ko	170 Ko
 (Basse) 640 × 480 pixels	249 Ko	150 Ko	84 Ko
 (Mode d'impression de date de carte postale) 1600 × 1200 pixels	–	558 Ko	–
 (Grande largeur) 2272 × 1280 pixels	1 495 Ko	835 Ko	418 Ko

		Pixels d'enregistrement	Cadence	Taille de fichier
 Standard		640 × 480 pixels	10 images/s	660 Ko/s
 Couleur contrastée		320 × 240 pixels	30 images/s	660 Ko/s
 Permuter couleur				
 Compact		160 × 120 pixels	15 images/s	120 Ko/s

## Carte multimédia

Interface	Compatible avec les normes de cartes multimédia
Dimensions	32 × 24 × 1,4 mm (1,3 × 0,9 × 0,1 pouces)
Poids	Environ 1,5 g (0,05 once)

## Carte mémoire SD (vendue séparément)

Interface	Compatible avec les normes de carte mémoire SD
Dimensions	32 × 24 × 2,1 mm (1,3 × 0,9 × 0,1 pouces)
Poids	Environ 2 g (0,07 once)

## Batterie rechargeable NiMH NB-3AH (vendue séparément)

(fournie avec la batterie rechargeable NiMH NB4-300 ou les batteries rechargeables et chargeur CBK4-300, vendus séparément)

Type	Batterie rechargeable à l'hydrure de nickel-métal
Tension nominale	1,2 V CC
Ampérage nominal	2 500 mAh (minimal : 2 300 mAh)
Cycles de charge	Environ 300 (estimation)
Températures de fonctionnement	0 ° - 40 °C (32 ° - 104 °F)
Dimensions	Diamètre : 14,5 mm (0,6 pouce) Longueur : 50 mm (2 pouces)
Poids	Environ 30 g (1,06 once)

## **Chargeur de batterie CB-5AH (vendu séparément)**

(fourni avec les batteries rechargeables et chargeur CBK4-300 vendus séparément)

<b>Entrée nominale</b>	100 - 240 V AC (50/ 60 Hz) 16 VA (100 V) - 21 VA (240 V)
<b>Sortie nominale</b>	565 mA* <sup>1</sup> , 1275 mA* <sup>2</sup>
<b>Durée de charge</b>	Environ 4 heures 40 minutes* <sup>1</sup> Environ 2 heures* <sup>2</sup>
<b>Températures de fonctionnement</b>	0 ° - 35 °C (32 ° - 95 °F)
<b>Dimensions</b>	65 × 105 × 27,5 mm (2,56 × 4,13 × 1,08 pouces)
<b>Poids (avec le câble de l'adaptateur secteur compact)</b>	Environ 95 g (3,35 onces)

\*1 Pour charger quatre batteries rechargeables NiMH NB-3AH

\*2 Pour charger deux batteries rechargeables NiMH NB-3AH, chacune placée à une extrémité du chargeur

## **Adaptateur secteur compact CA-PS800 (vendu séparément)**

(inclus dans le kit adaptateur secteur ACK800, vendu séparément)

<b>Entrée nominale</b>	100 – 240 V AC (50/ 60 Hz) 16 VA (100 V) – 20 VA (240 V)
<b>Sortie nominale</b>	3,2 V CC ; 2 A
<b>Températures de fonctionnement</b>	0 ° - 40 °C (32 ° - 104 °F)
<b>Dimensions</b>	42,6 × 104 × 31,4 mm (1,68 × 4,09 × 1,24 pouces)
<b>Poids</b>	Environ 180 g (6,35 onces)

# INDEX

## A

Adaptateur secteur compact CA-PS800 .....	105
AF .....	46
Affichage .....	24
Agrandissement .....	58
AiAF .....	46
Assemblage .....	40
Atténuateur d'yeux rouges .....	
..... <i>Guide en bref</i> : p. 8	
Auto .....	<i>Guide en bref</i> : p. 5
Manuel .....	<i>Guide en bref</i> : p. 6
Scène .....	<i>Guide en bref</i> : p. 7

## B

Balance des blancs .....	49
Balance des blancs personnalisée .....	50
Batterie	
Capacité de la batterie .....	100
Manipulation .....	85
Borne DIGITAL .....	13

## C

Câble d'interface .....	
..... <i>Guide en bref</i> : p. 17	
Câble de liaison directe .....	
..... <i>Guide en bref</i> : p. 13	
Cadre de mesure spot .....	16, 48
Carte mémoire	
Formatage .....	29
Manipulation .....	87
Performances estimées .....	102
Cartes mémoire .....	102
Chargeur de batterie	
CB-5AH .....	105
Compression .....	31
Configuration système requise	
..... <i>Guide en bref</i> : p. 15	
Configurer, menu .....	25
Couleur contrastée .....	42
Couvre-bornes .....	13

Créer dossier .....	55
---------------------	----

## D

Date/Heure .....	
..... <i>Guide en bref</i> : p. 2, 26	
Déclencheur .....	12
Défilmt. auto (Diaporama) .....	64
Design Rule for Camera File System .....	98
Destination d'images .....	55
Diaporama .....	64
DPOF	
Ordre transfer .....	24, 69
Dragonne .....	12

## E

Écran LCD	
Affichage nocturne .....	15
Informations affichées .....	16
Utilisation de l'écran LCD .....	15
Effacement	
Toutes vues .....	65
Enreg., menu .....	24
Exposition .....	48

## F

Faisceau AF .....	24
Flash .....	<i>Guide en bref</i> : p. 8, 12
Fonction de rotation	
automatique .....	54
FUNC., menu .....	21
FUNC./SET .....	14, 21

## G

Grand angle .....	
..... <i>Guide en bref</i> : p. 8, 14	

## H

HF-DC1 .....	93
--------------	----

## I

Impression .....	
..... <i>Guide en bref</i> : p. 13, 66	

Impression DPOF	
Paramètres d'impression	66
Style d'impression	68
Imprimer, menu	24
Imprimer/Partager, touche	14
Infini	<i>Guide en bref</i> : p. 9, 14
Installation	<i>Guide en bref</i> : p. 1

## K

Kit adaptateur secteur	
ACK800	90

## L

Langue	26
Lecture d'index	59
Lecture, menu	24

## M

Macro	<i>Guide en bref</i> : p. 9, 14
Installation	<i>Guide en bref</i> : p. 1
Mém. vocaux	62
Menu	21, 23
Configurer	25
Enreg.	24
FUNC.	23
Lecture	24
Liste des menus	23
Menus et paramètres	21
Mon profil	27
Mes couleurs	51
Messages	82
Méthode impr.	26
Mise au point	46
Mode d'impression de date de carte postale	34
Mode de prise de vue	
Assemblage	40
Couleur contrastée, mode	42
Fonctions disponibles dans chaque mode de prise de vue	110
Permuter couleur	43
Super macro	31
Vidéo	37

Mode éco, fonction	20
Mode Lecture	
<i>Guide en bref</i> : p. 10	
Modes de mesure	47
Molette modes	
<i>Guide en bref</i> : p. 5, 14	
Muet	25

## N

NB-3AH	104
Numéro de fichier	17, 56

## O

ON/OFF, touche	12
----------------	----

## P

Paramètres Mon profil	72
Permuter couleur	43
Pile de sauvegarde de la date	89
Pixels d'enregistrement	30
Première image	27
Prise de vue en rafale	33
Protéger	64

## R

Réinit. tout	28
Réinitialisation du numéro des fichiers	56
Retardateur	35
Rétract. obj.	26
Rotation	62

## S

Signal sonore	27
Son déclenc.	27
Son départ	27
Son retardateur	27
Super macro	31
Système vidéo	26

## T

Taille des données d'image (estimation) .....	103
Téléchargement d'images sur un ordinateur .. <i>Guide en bref</i> : p. 14	
Images individuelles .....	
..... <i>Guide en bref</i> : p. 10	
Téléobjectif .....	14
Témoin .....	14, 19
Transfert direct.....	
..... <i>Guide en bref</i> : p. 20	

## V

Verrouillage de la mise au point .....	47
Vidéo	
Affichage .....	59
Éditer .....	60
Lecture .....	59
Prise de vue .....	37
Vitesse ISO .....	53

## Z

Zone AF .....	16
Zoom numérique .....	32

## **Limitation de la responsabilité**

- Canon s'est efforcé de garantir au maximum l'exactitude et l'exhaustivité des informations contenues dans ce guide, mais ne peut être tenu pour responsable des éventuelles erreurs ou omissions.
- Canon se réserve le droit de modifier à tout moment les caractéristiques du matériel et des logiciels décrits, sans préavis.
- Ce guide ne peut être reproduit, transmis, transcrit, enregistré sur un système de stockage ou traduit dans toute autre langue, sous quelque forme et par quelque moyen que ce soit, en totalité ou en partie, sans l'autorisation écrite préalable de Canon.
- Canon n'offre aucune garantie pour les dommages résultant de la perte ou de l'altération de données par suite d'une erreur d'utilisation ou d'un dysfonctionnement de l'appareil photo, du logiciel, des cartes mémoire SD (cartes SD), des ordinateurs personnels, des périphériques ou de l'utilisation de cartes SD d'une marque autre que Canon.

## **Marques commerciales et marques déposées**

- Canon, PowerShot, PIXMA et SELPHY sont des marques commerciales de Canon Inc.
- Macintosh, Mac OS et QuickTime sont des marques commerciales de Apple Computer Inc. aux États-Unis et/ou dans d'autres pays.
- Microsoft® et Windows® sont des marques déposées ou des marques commerciales de Microsoft Corporation aux États-Unis et/ou dans d'autres pays.
- SD est une marque commerciale.
- Les autres noms et produits non mentionnés ci-dessus sont des marques déposées ou des marques commerciales de leurs propriétaires respectifs.

# Fonctions disponibles dans chaque mode de prise de vue

Le tableau ci-dessous répertorie les paramètres disponibles pour les différentes conditions de prise de vue. Les paramètres sélectionnés dans chaque mode de prise de vue sont enregistrés à l'issue de la prise de vue.







Fonction	📷	📷M					SCN				📺	Page	
		📷	📷M	📷S	/A	/S	📷	📷	📷	📷			
Pixels d'enregistrement	Élevée	<b>L</b>	○*	○*	○*	○*	○*	△*	○*	○	○	—	p. 30
	Moyenne 1	<b>M1</b>	○	○	○	○	○	△	○	○	○	—	
	Moyenne 2	<b>M2</b>	○	○	○	○	○	△	○	○	○	—	
	Basse	<b>S</b>	○	○	○	○	○	△	○	○	○	—	
	Carte postale	<b>P</b>	○	○	○	○	○	—	○	○	○	—	
	Grande largeur	<b>W</b>	○	○	○	○	○	—	○	○	○	—	
Compression	Super-Fin	<b>S</b>	○	○	○	○	○	△	○	○	○	—	p. 30
	Fin	<b>F</b>	○*	○*	○*	○*	○*	△*	○*	○	○	—	
	Normal	<b>N</b>	○	○	○	○	○	△	○	○	○	—	
Pixels d'enregistrement/ (vidéo) cadence		—	—	—	—	—	—	—	—	○ <sup>(1)</sup>	○	p. 39	
Flash (2)	Auto	<b>⚡A</b>	○	○	—	○	○	—	○	○	○	—	Guide en bref p. 8
	Réduc auto yeux rouges	<b>👁</b>	○*	○*	—	○	○	—	○	○	○	—	
	Marche avec Réduction yeux rouges	<b>⚡👁</b>	—	—	—	—	—	—	○	○	○	—	
	Marche	<b>⚡</b>	—	○	—	○	○	△	○	○	○	—	
	Arrêt	<b>🛑</b>	○	○	○*	○*	○*	△*	○	○	○	—	
	Synchro lente	<b>👤</b>	—	○	—	○	○	△	—	○	○	—	
Mode macro	<b>🌸</b>	○	○	—	○	○	△	○ <sup>(3)</sup>	○	○	○	Guide en bref p. 9	
Mode Infini	<b>🏔</b>	—	○	—	○	○	△	○ <sup>(3)</sup>	○	○	○		
Méthode de prise de vue	Vue par vue	<b>📷</b>	○*	○*	○*	○*	○*	△*	○*	○*	○*	—	p. 35
	Prise de vue en rafale	<b>📷</b>	—	○	○	—	—	—	○	○	○	p. 33	
	Retardateur 10 sec.	<b>🕒10</b>	○	○	○	○	○	△	○	○	○	p. 35	
	Retardateur 2 sec.	<b>🕒2</b>	○	○	○	○	○	△	○	○	○		
	Retardat. personnalisé	<b>🕒</b>	○	○	○	—	—	—	○	○	○		
Cachet date		○	○	○	○	○	—	○	○	○	—	p. 34	





Fonction	📷		📷M				SCN				📺	Page
	📷	📷M	📷	📷A	📷S	📷	📷	📷	📷	📷		
Modes autofocus	-	○	○	○	○	-	○ <sup>(3)</sup>	-	-	-	-	p. 46
Faisceau AF	○	○	○	○	○	△	○ <sup>(4)</sup>	○	-	-	-	p. 24
Zoom numérique	○	○	○	-	-	-	○	○ <sup>(5)</sup>	-	-	-	p. 32
Mode de mesure de la lumière	Évaluative	-	○*	○*	-	-	-	-	-	-	-	p. 47
	Prédominance centrale	-	○	○	-	-	-	-	-	-	-	
	Spot	-	○	○	-	-	-	-	-	-	-	
Correction d'exposition	-	○	○	-	-	△	○	-	-	-	p. 48	
Balance Blancs <sup>(7)</sup>	-	○	○	-	-	△	- <sup>(8)</sup>	○ <sup>(6)</sup>	-	-	p. 49	
Mes couleurs	-	○	○	-	-	○	-	○ <sup>(6)</sup>	-	-	p. 51	
<b>A430</b> Rotation auto	○	○	○	○	○	○	○	-	-	-	p. 54	
Vitesse ISO	- <sup>(8)</sup>	○ <sup>(9)</sup>	○ <sup>(9)</sup>	- <sup>(8)</sup>	- <sup>(8)</sup>	- <sup>(8)</sup>	- <sup>(8)</sup>	- <sup>(8)</sup>	- <sup>(8)</sup>	- <sup>(8)</sup>	p. 53	
Quadrillage	○	○	○	○	○	-	○	○	-	-	p. 24	



- \* Paramètre par défaut ○ Paramètre disponible △ Ne peut être sélectionné que pour la première image.
- (Zone ombrée) : Le paramètre est mémorisé même lorsque l'appareil photo est mis hors tension.
- A l'exception des paramètres [Date/Heure], [Langue] et [Système vidéo (PowerShot A430 uniquement)], les valeurs par défaut de tous les autres paramètres de menu et des éléments modifiés à l'aide des touches de l'appareil photo peuvent être rétablies en une seule opération (p. 28).

(1) Les pixels d'enregistrement/la cadence disponibles en mode  (Vidéo) sont les suivants.

						
Pixels d'enregistrement/ Cadence		640 × 480 pixels/ 10 images/s	○*	-	-	-
		320 × 240 pixels/ 30 images/s	○	-	-	-
		160 × 120 pixels/ 15 images/s	-	-	-	○



(2) Le paramètre de flash par défaut est Réduc auto yeux rouges dans les modes    , Auto dans les modes   et Arrêt dans les modes  .

- Le flash ne peut pas être réglé en mode .
- Lorsque le flash se déclenche en mode , l'appareil photo utilise automatiquement le mode Synchro lente.

(3) Vous ne pouvez pas basculer entre les modes Macro/Infini lorsque l'appareil photo est dans les modes  .

(4) L'autofocus ne peut pas être sélectionné dans les modes .

(5)  uniquement disponible.

(6) Ne peut pas être sélectionné dans les modes  ou .

(7) Ce paramètre ne peut pas être défini lorsque Mes couleurs est positionné sur Sepia ou Noir et blanc.

(8) Défini automatiquement par l'appareil photo.

(9) La valeur par défaut est ISO AUTO.



**Canon**