

# Canon

## CANON INC.

30-2 Shimomaruko 3-chome, Ohta-ku, Tokyo 146-8501, Japan

## Europe, Afrique & Moyen-Orient

### CANON EUROPA N.V.

PO Box 2262, 1180 EG Amstelveen, The Netherlands

### CANON (UK) LTD

For technical support, please contact the Canon Help Desk:

Tel: 08 705 143723 (7.91 p./min) Fax: 08 705 143340

<http://www.canon.co.uk/Support/Index.asp>

P.O. Box 614, Borehamwood, WD6 9AA, UK

### CANON COMMUNICATION & IMAGE FRANCE S.A.

102 Avenue du Général de Gaulle,

92257 La Garenne Colomnes Cedex, France

Tel: Hotline 0825 002 923 (0,15 €/min)

<http://www.ci.canon.fr>

### CANON DEUTSCHLAND GmbH

Postfach 100401, 47704 Krefeld, Germany

Customer Hotline: 0180/5006022 (0,12 €/Min.)

<http://www.canon.de>

### CANON ITALIA S.P.A.

Via Milano 8, 20097 San Donato Milanese (MI), Italy

Tel: 848 800 519 (0,019 €/min)

<http://www.canon.it>

### CANON ESPAÑA S.A.

C/Joaquín Costa, 41 - 28002 Madrid, Spain

Tel. Atención al Cliente: 901 301 301

Helpdesk: 807 11 72 55

<http://www.canon.es>

### CANON BELGIUM N.V. / S.A.

Bessemeveldstraat 7, 1831 Diegem, Belgium

Tel: (02) 722.04.11 Fax: (02) 721.32.74

Helpdesk: 070 300012 (0,12 €/min)

<http://www.canon.be>

### CANON LUXEMBOURG S.A.

Rue des Joncs 21, 1818 Howald, Luxembourg

Tel: 27 302 054 (0,12 €/min)

<http://www.canon.lu>

### CANON NEDERLAND N.V.

Neptunusstraat 1, 2132 JA Hoofddorp, The Netherlands

Tel: 0900 202 2915 (0,13 €/min)

<http://www.canon.nl>

### CANON DANMARK A/S

Knud Højgaard's Vej 1, 2860 Soborg, Danmark

Tel: 70 2055 15 (0,25 K/min)

<http://www.canon.dk>

### CANON NORGE AS

Hallagerbakken 110, Postboks 33, Holmlia, 1201 Oslo, Norway

Tel: 226 29321 (0,24 NOK/min)

E-mail: [helpdesk@canon.no](mailto:helpdesk@canon.no)

<http://www.canon.no>

### Finlande

### CANON OY

Kuluttajatuotteet

Huopalahdentie 24, PL1, 00351 Helsinki, Finland

Helpdesk: 020 366 466 (0,0821 €/puhelu + 0,0147 €/min)

<http://www.canon.fi>

### CANON SVENSKA AB

Gustav III:s Boulevard 26, 169 88 Solna, Sweden

Helpdesk: 08-744 8620

<http://www.canon.se>

### CANON (SCHWEIZ) AG

Industriestrasse 12, 8305 Dietlikon, Switzerland

Customer Hotline: 0848 833 838

<http://www.canon.ch>

### Autriche

### CANON GES.M.B.H.

Zelschegasse 11, 1230 Wien, Austria

Helpdesk: 0810 0810 09 (0,07 €/min)

<http://www.canon.at>

### Portugal

### SEQUE - SOC. NAC. EQUIP., S.A.

Pr. Alegria, 58 - 2ºC, 1269-149 Lisboa, Portugal

Tel: +351 21 324 28 30 Fax: +351 21 347 27 51

Email: [info@seque.pt](mailto:info@seque.pt)

<http://www.seque.pt>

### Europe de l'Est

### CANON CEE GMBH

Oberlaaerstr 233, 1100 Wien, Austria

Email: [cee\\_info@canon.at](mailto:cee_info@canon.at)

<http://www.canon-cee.com>

### CEI

### CANON NORTH-EAST OY

Huopalahdentie 24, P.O. Box 46, 00350 Helsinki, Finland

Tel: +358 10 544 00 Fax: +358 10 544 10

<http://www.canon.ru>

# FRANÇAIS

# Canon PowerShot A520 PowerShot A510 DIGITAL CAMERA

## Guide d'utilisation de l'appareil photo



- Veuillez consulter la section *À lire en priorité* (p. 4).
- Veuillez également vous reporter au *Canon Digital Camera Software Starter Guide Disk [Disque Guide de démarrage des logiciels pour les appareils photo numériques Canon]* et au *Guide d'utilisation de l'impression directe*.

CEL-SE88A220

© 2004 CANON INC.

IMPRIMÉ EN UE

Canon APPAREIL PHOTO NUMÉRIQUE PowerShot A520/A510 Guide d'utilisation de l'appareil photo

### Déni de responsabilité

- Canon s'est efforcé de garantir au maximum l'exactitude et l'exhaustivité des informations contenues dans ce manuel, mais ne peut être tenu pour responsable des éventuelles erreurs ou omissions.
- Canon se réserve le droit de modifier à tout moment les caractéristiques du matériel et des logiciels décrits, sans avis préalable.
- Ce manuel ne peut être reproduit, transmis, transcrit, enregistré sur un système de stockage ou traduit dans une langue quelconque, sous quelque forme et par quelque moyen que ce soit, sans l'autorisation écrite préalable de Canon.
- Canon n'offre aucune garantie pour les dommages résultant de la perte ou de l'altération de données par suite d'une erreur d'utilisation ou d'un dysfonctionnement de l'appareil photo, du logiciel, des cartes mémoire, des ordinateurs personnels, des périphériques, ou de l'utilisation de cartes mémoire provenant d'autres fabricants que Canon.

### Marques et marques déposées

- Macintosh, Mac OS et QuickTime sont des marques d'Apple Computer Inc. aux États-Unis et/ou dans d'autres pays.
- Microsoft® et Windows® sont des marques déposées ou des marques de Microsoft Corporation aux États-Unis et/ou dans d'autres pays.
- SD est une marque.
- Les autres noms et produits non mentionnés ci-dessus sont des marques ou des marques déposées appartenant à leurs propriétaires respectifs.

### L'utilisation d'accessoires Canon authentiques est recommandée.

Ce produit est conçu pour offrir d'excellentes performances avec des accessoires de marque Canon. Canon ne peut être tenu responsable des dommages causés à ce produit et/ou des accidents tels des incendies ou autres dus au dysfonctionnement d'accessoires provenant de fabricants autres que Canon (par exemple, une fuite ou une explosion d'une batterie). Veuillez noter que cette garantie ne s'applique pas aux réparations engendrées par le dysfonctionnement d'accessoires non-Canon ; de telles réparations sont toutefois possibles mais elles sont facturables.

Fonction	AUTO						SCN <sup>(1)</sup>			P	Tv	Av	M	Pages de référence	
Vitesse ISO	ISO	_ <sup>(5)</sup>	_ <sup>(5)</sup>	_ <sup>(5)</sup>	_ <sup>(5)</sup>	_ <sup>(5)</sup>	_ <sup>(5)</sup>	_ <sup>(5)</sup>	_ <sup>(5)</sup>	○	○	○	○ <sup>(6)</sup>	87	
Rotation auto	ON	○*	○*	○*	○*	○*	○*	○*	△*	-	○*	○*	○*	○*	92
	OFF	○	○	○	○	○	○	○	△	-	○	○	○	○	

Les valeurs par défaut des paramètres modifiés par l'utilisation des menus et des boutons peuvent être restaurées simultanément, à l'exception de [Date/Heure], [Langue] et [Système vidéo] (s. 75).

(1) Le paramètre par défaut du flash pour les options [Feuillages] et [Feu d'artifice] est [Off].

Les fonctions suivantes ne peuvent pas être définies en mode [Feu d'artifice] :

- Les paramètres [Auto] et [On] du flash
  - La fonction atténuateur d'yeux rouges
  - Le faisceau AF
  - La sélection de la zone AF
  - Le mode Macro
  - La mémorisation AF
  - La mise au point manuelle
- Les fonctions suivantes ne peuvent pas être définies en mode [Enfants & animaux] :
- Le mode Macro
  - La sélection de la zone AF

(2) Lors de l'utilisation du zoom numérique, Zone AF est réglé sur [Off].

(3) Ne peut pas être réglé lorsque l'effet photo est réglé sur [Sépia] ou [Noir et blanc].

(4) La balance des blancs est réglée sur [Auto].





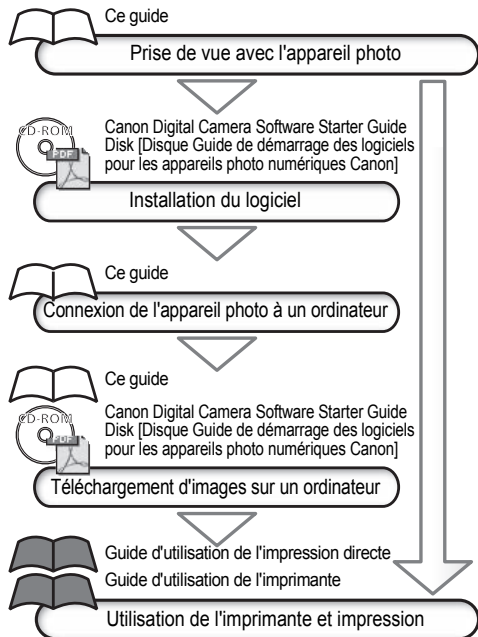

(5) Paramètres définis automatiquement par l'appareil photo.

(6) ISO [Auto] ne peut pas être sélectionné.

## Diagramme et guides de référence



## Symboles utilisés

Les icônes sous les barres de titres indiquent les modes de prise de vue disponibles. Comme dans l'exemple ci-dessous, la molette modes de prise de vue doit être réglée sur **AUTO**, **P**, **Tv**, **Av**, **M**, , , , , , , **SCN** ou .

### ⚡ Utilisation du flash

Molette modes **AUTO P Tv Av M**       **SCN** 



Ce symbole désigne des problèmes pouvant avoir une incidence sur le fonctionnement de l'appareil photo.



Ce symbole désigne des rubriques supplémentaires complétant les procédures d'utilisation de base.







**Cet appareil photo peut utiliser des cartes mémoire SD\* ou des cartes multimédias.**

\*SD = Secure Digital, système de protection protégé par un droit d'auteur.



# Table des matières

Les éléments identifiés par ★ sont des listes ou des graphiques qui récapitulent les fonctions ou les procédures de l'appareil photo.

<b>À lire en priorité</b>	<b>4</b>
Veuillez lire ce qui suit .....	4
Consignes de sécurité .....	6
Pour éviter les dysfonctionnements .....	11
<b>Guide des composants</b>	<b>12</b>
<b>Préparation de l'appareil photo</b>	<b>15</b>
Installation des piles .....	15
Installation de la carte mémoire .....	18
Formatage des cartes mémoire .....	19
Réglage de la date et de l'heure .....	22
Réglage de la langue .....	23
★ Utilisation du moniteur LCD .....	24
<b>Fonctions de base</b>	<b>30</b>
Mise sous tension/hors tension .....	30
Permutation entre les modes	
Prise de vue et Lecture .....	32
<b>Prise de vue – Fonctions de base</b>	<b>33</b>
<b>AUTO</b> Mode Auto .....	33
Affichage d'une image immédiatement	
après la prise de vue .....	36
Utilisation de la molette modes	
(zone dédiée à l'image) .....	38
Portrait .....	38
Paysage .....	38

 Nocturne .....	38
 Mode rapide .....	38
 Vitesse lente .....	38
Changement de la résolution et de la compression .....	40
 Utilisation du flash .....	42
 Mode Macro .....	44
Retardateur .....	45
Zoom Numérique .....	47
Prise de vue en rafale .....	48
 Prises de vue panoramiques (Assemblage) .....	49
scn Mode Scène .....	51
Mode d'impression au format carte postale .....	54
 Mode Vidéo .....	56

## Lecture – Fonctions de base 58

Affichage d'images individuelles	
(lecture d'une seule image) .....	58
 Agrandissement des images .....	59
 Visualisation des images par séries de neuf	
(lecture d'index) .....	60
Saut de plusieurs images .....	61
Lecture/Modification de vidéos .....	61

## Effacement 65

 Effacement d'images individuelles .....	65
Effacement de toutes les images .....	65

## Prise de vue – Fonctions avancées 66

★ Sélection des menus et des paramètres .....	66
★ Paramètres de menu et paramètres par défaut .....	69
Réinitialisation des valeurs par défaut des paramètres .....	75

Utilisation de la molette modes (zone de création) ..	76	Téléchargement d'images sur un ordinateur .....	106
<b>P</b> Programme d'exposition automatique .....	77	Configuration système requise .....	107
<b>Tv</b> Configuration de la vitesse d'obturation ....	77	Affichage d'images sur un téléviseur .....	114
<b>Av</b> Réglage de l'ouverture .....	79	Réinitialisation du numéro de fichier .....	115
<b>M</b> Réglage manuel de la vitesse d'obturation et de l'ouverture.....	80	Personnalisation de l'appareil photo (paramètres Mon profil) .....	117
Passage d'un mode de mise au point à un autre.....	81	Enregistrement des paramètres Mon profil.....	118
Passage d'un mode de mesure à un autre .....	82	<b>Liste des messages</b> .....	<b>121</b>
Réglage de l'exposition .....	83	<b>Dépannage</b> .....	<b>123</b>
Réglage du ton (balance des blancs) .....	84	<b>Annexe</b> .....	<b>129</b>
Modification de la vitesse ISO.....	87	Utilisation des kits d'alimentation (vendus séparément).....	129
Modification de l'effet photo .....	88	Utilisation des objectifs (vendus séparément) .....	132
Réglage de la puissance du flash.....	89	Utilisation d'un flash externe (vendu séparément). 136	
Prise de vue de sujets problématiques pour la mise au point automatique.....	90	Remplacement de la pile de sauvegarde de la date.....	137
Réglage de la fonction de rotation automatique .....	92	Soins et entretien de l'appareil photo .....	139
<b>Lecture – Fonctions avancées</b> .....	<b>94</b>	<b>Spécifications</b> .....	<b>140</b>
Rotation des images dans l'affichage .....	94	Performances de la batterie.....	144
Ajout de mém. vocaux à une image.....	95	Cartes mémoire et capacités estimées (images enregistrables) .....	145
Défilmt. auto.....	96	<b>Informations et conseils pour les prises de vue</b> 151	
Protection des images .....	97	<b>INDEX</b> .....	<b>153</b>
<b>Fonctions diverses</b> .....	<b>98</b>	★ Fonctions disponibles dans chaque mode de prise de vue .....	159
À propos de l'impression.....	98		
Paramètres d'impression DPOF .....	100		
Paramètres de transmission des images (ordre de transfert DPOF).....	104		

### **Veillez lire ce qui suit**

---

#### **Prises de vue test**

Avant d'envisager de prendre en photo des sujets importants, nous vous recommandons vivement de faire des essais de prise de vue pour être sûr que l'appareil photo fonctionne et que vous le faites fonctionner correctement. Veuillez noter que Canon, ses filiales et ses revendeurs ne peuvent être tenus responsables des dommages consécutifs au dysfonctionnement d'un appareil photo numérique ou d'un accessoire, y compris les cartes mémoire, se traduisant par l'impossibilité d'enregistrer une image ou l'enregistrement de celle-ci sous une forme non lisible par le système.

#### **Avertissement contre l'atteinte aux droits d'auteur**

Les appareils photo numériques Canon sont conçus pour un usage privé. Ils ne pourront en aucun cas être utilisés d'une façon susceptible d'enfreindre ou de contrevenir aux lois et règlements nationaux et internationaux en matière de droits d'auteur. Il convient encore de signaler que, dans certains cas, la copie d'images issues de spectacles, expositions ou d'autres biens à usage commercial au moyen d'un appareil photo ou de tout autre dispositif peut contrevenir à des lois en matière de droits d'auteur ou autres droits légaux, et ce, même si lesdites prises de vue ont été effectuées à des fins privées.

#### **Limites de garantie**

Pour plus d'informations sur la garantie de votre appareil photo, veuillez vous reporter à la brochure sur le système de garantie européenne de Canon, qui accompagne votre appareil photo.

**Pour obtenir la liste des centres d'assistance clients Canon, veuillez consulter le verso de cette brochure ou la brochure sur le système de garantie européenne.**

**Température du boîtier de l'appareil photo**

Si vous utilisez l'appareil photo pendant des périodes prolongées, son boîtier risque de chauffer. Tenez compte de cette remarque et prenez les précautions nécessaires lorsque vous utilisez l'appareil photo de façon prolongée.

**À propos du moniteur LCD**

Le moniteur LCD bénéficie de techniques de fabrication de très haute précision. Plus de 99,99 % des pixels répondent à la spécification demandée. Moins de 0,01 % des pixels peuvent parfois ne pas fonctionner ou s'afficher sous la forme de points noirs ou rouges.

Cela n'a aucune incidence sur l'image prise et ne constitue nullement un dysfonctionnement.

**Format vidéo**

Veillez régler le format du signal vidéo de l'appareil photo en fonction de celui utilisé dans votre région avant de l'utiliser avec un moniteur de télévision (p. 115).

**Langue**

Consultez la page 23 pour changer la langue d'affichage.

## Consignes de sécurité

- Avant d'utiliser l'appareil photo, veuillez lire attentivement les consignes de sécurité exposées ci-après. Veuillez à toujours utiliser l'appareil photo de manière appropriée.
- Les consignes de sécurité décrites dans les pages suivantes ont pour but de vous présenter le fonctionnement adéquat de l'appareil photo et de ses accessoires, cela afin d'éviter tout risque de dommages corporels ou matériels.
- Dans les pages suivantes, le terme « équipement » se réfère principalement à l'appareil photo et à ses accessoires d'alimentation (voir la *Carte du système* pour plus de détails sur les accessoires d'alimentation).



### Entreposage des cartes mémoire

**Rangez la carte mémoire hors de portée des enfants.**

Ils pourraient l'avaler accidentellement. Si un tel événement ce produit, consultez immédiatement un médecin.



## AVERTISSEMENT

- **Ne pointez pas l'appareil photo en direction du soleil ou d'une autre source de lumière intense qui pourrait endommager votre vue.**
- **Ne déclenchez pas le flash à proximité des yeux d'une personne ou d'un animal.** La lumière intense générée par le flash pourrait en effet endommager la vue. Si le sujet est un enfant en bas âge, respectez une distance d'au moins un mètre (39 pouces).
- **Rangez cet équipement hors de portée des enfants.** Tout dommage accidentel occasionné par un enfant sur l'appareil photo ou sur les piles risque d'entraîner des blessures graves chez cet enfant. De plus, placée autour du cou de l'enfant, la dragonne présente un risque de strangulation.
- **Veuillez particulièrement à ce que la pile de sauvegarde de la date utilisée dans l'appareil photo soit hors de portée des enfants.** En cas d'ingérence d'une pile, contactez immédiatement un médecin.



- **N'essayez pas de procéder sur l'appareil photo à des opérations de démontage ou de modification non expressément décrites dans ce guide.** Tout démontage ou modification peut provoquer une décharge électrique haute tension. Les inspections, modifications et réparations internes doivent être effectuées par un personnel agréé par votre revendeur ou par un centre d'assistance Canon.
- **Pour éviter tout risque d'électrocution, ne touchez pas le flash de l'appareil photo s'il a été endommagé.** De même, ne touchez jamais les parties internes de l'équipement exposées suite à des dommages. Vous risquez de recevoir une décharge électrique haute tension. Consultez dès que possible votre revendeur ou un centre d'assistance Canon.
- **Arrêtez immédiatement d'utiliser votre équipement s'il émet de la fumée ou des émanations délétères.** Le non-respect de cette consigne risque de provoquer un incendie ou une décharge électrique. Procédez à l'arrêt immédiat de l'appareil photo, retirez les piles ou débranchez le cordon d'alimentation de la prise électrique. Assurez-vous que l'équipement cesse d'émettre de la fumée ou de dégager des émanations nocives. Veuillez contacter votre revendeur ou le centre d'assistance Canon le plus proche.
- **Arrêtez immédiatement d'utiliser votre équipement à la suite d'une chute ou si le boîtier est endommagé.** Le non-respect de cette consigne risque de provoquer un incendie ou une décharge électrique. Procédez à l'arrêt immédiat de l'appareil photo, retirez les piles ou débranchez le cordon d'alimentation de la prise électrique. Veuillez contacter votre revendeur ou le centre d'assistance Canon le plus proche.
- **Ne laissez pas l'équipement entrer en contact avec de l'eau ou être immergé dans de l'eau ou tout autre liquide.** Évitez également toute infiltration de liquides dans l'appareil photo. Cet équipement n'est pas étanche. Si le boîtier a été en contact avec des liquides ou de l'air salin, essuyez-le avec un chiffon doux et absorbant. Si de l'eau ou d'autres substances étrangères pénètrent dans l'appareil photo, arrêtez-le immédiatement, retirez les piles ou débranchez l'adaptateur secteur compact de la prise. En continuant à utiliser l'appareil photo, vous vous exposez à des risques d'incendie ou de décharge électrique. Veuillez contacter votre revendeur ou le centre d'assistance Canon le plus proche.
- **N'utilisez pas de substances contenant de l'alcool, du benzène, des diluants ou autres substances inflammables pour nettoyer l'équipement ou assurer son entretien.** L'utilisation de telles substances est de nature à provoquer un incendie.

- **Retirez le cordon d'alimentation régulièrement et nettoyez la poussière et la saleté qui s'accumulent sur la prise, l'extérieur de la prise secteur et la zone environnante.** Dans des environnements poussiéreux, humides ou gras, la poussière qui s'accumule autour de la prise sur une longue période peut devenir saturée d'humidité et court-circuiter, avec des risques d'incendie.
- **Il est interdit de couper, d'endommager ou de modifier le cordon d'alimentation ou de poser sur celui-ci des objets lourds.** Le non-respect de ces consignes risque d'occasionner un court-circuit et de provoquer un incendie ou une décharge électrique.
- **Ne touchez pas le cordon d'alimentation si vos mains sont humides.** Vous risqueriez de vous électrocuter. Lorsque vous débranchez le cordon, prenez bien soin de tenir la partie rigide de la fiche. En tirant sur la partie flexible du cordon, vous risquez d'endommager ou de dénuder le fil ou l'isolant, ce qui peut provoquer un incendie ou une décharge électrique.
- **N'utilisez que les accessoires électriques recommandés.** L'utilisation de sources d'alimentation non recommandées explicitement dans le présent guide peut provoquer une surchauffe, une déformation de l'équipement, un incendie, une décharge électrique ou d'autres incidents.
- **Ne placez pas les piles près d'une source de chaleur. Ne les exposez pas à une flamme ou à une source de chaleur directe.** Ne les plongez en aucun cas dans l'eau. Une telle exposition pourrait endommager les piles et provoquer la fuite de liquides corrosifs, déclencher un incendie, une décharge électrique, une explosion, ou occasionner de graves blessures.
- **N'essayez pas de démonter, de transformer ou de chauffer les piles.** Cela risque d'entraîner une explosion provoquant de graves blessures. En cas de problème, rincez immédiatement et abondamment toute partie du corps, y compris les yeux et la bouche, ou les vêtements ayant été en contact avec les composants internes d'une pile. Si ces substances entrent en contact avec les yeux ou la bouche, rincez-les immédiatement sous l'eau et contactez un médecin.
- **Évitez de laisser tomber les piles ou de leur faire subir des chocs violents susceptibles d'endommager le boîtier.** Cela risque d'entraîner des fuites et des blessures.
- **Ne court-circuitiez pas les bornes des piles avec des objets métalliques, tels qu'un porte-clés.** Cela risque d'entraîner une surchauffe, des brûlures ou autres blessures.

- **Avant de jeter une pile, prenez soin de recouvrir les bornes avec de l'adhésif ou un autre type d'isolant afin d'éviter tout contact direct avec d'autres objets.** Tout contact avec les composants métalliques d'autres objets présents dans le conteneur à déchets peut entraîner un incendie ou une explosion. Débarrassez-vous des piles dans des centres de traitement de déchets spécialisés, s'il en existe dans votre région.
- **N'utilisez que des piles et des accessoires recommandés par Canon.** L'utilisation de piles non recommandées expressément pour ce type d'équipement peut entraîner des explosions ou des fuites et donc présenter des risques d'incendie, de blessure et de détérioration de l'environnement.
- **Si vous utilisez des batteries rechargeables NiMH de type AA, utilisez uniquement les batteries rechargeables NiMH AA et le chargeur Canon dont l'utilisation est recommandée avec ces batteries.** L'utilisation d'un autre chargeur peut causer une surchauffe ou la déformation des batteries, ce qui représente un risque d'incendie ou de décharge électrique.
- **Déconnectez le chargeur de batterie ou l'adaptateur secteur compact de l'appareil photo et de la prise électrique une fois le rechargement terminé et lorsque l'appareil photo n'est pas utilisé, afin d'éviter tout risque d'incendie ou tout autre danger.** L'utilisation prolongée continue risque d'entraîner la surchauffe et la distorsion de l'unité, et de provoquer un incendie.
- **La borne de l'appareil photo de l'adaptateur secteur compact est destinée exclusivement à l'appareil photo.** Évitez toute utilisation avec d'autres produits ou piles. Le non-respect de cette consigne risque d'entraîner un incendie.
- **Faites très attention lors de la fixation des objectifs de convertisseur grand angle, convertisseur télé, objectif pour gros plan et adaptateur de conversion optique en option.** Si les objectifs se dévissent, tombent et se cassent, les éclats de verre risquent de blesser quelqu'un.

#### **Précaution concernant les champs magnétiques**

Évitez d'approcher des haut-parleurs de l'appareil photo des objets sensibles aux champs magnétiques (p. 12). Ils risquent de perdre des données ou de cesser de fonctionner.

## **PRÉCAUTIONS**

- **Évitez d'utiliser, de placer ou d'entreposer l'équipement dans des endroits exposés directement aux rayons solaires ou à des températures élevées, tels que le tableau de bord ou le coffre d'une voiture.** L'exposition en plein soleil ou à une chaleur intense peut causer des fuites de substances des piles, leur surchauffe ou leur explosion et par conséquent, provoquer un incendie, des brûlures ou de graves blessures. Des températures élevées risquent également de déformer le boîtier. Lorsque vous utilisez le chargeur de batterie pour charger les batteries, assurez-vous que le local employé est bien aéré.
- **Ne conservez pas l'appareil photo dans un endroit humide ou poussiéreux.** Le non-respect de cette consigne peut occasionner des incendies, des décharges électriques ou d'autres dommages.
- **Prenez soin de ne pas heurter l'appareil photo ou de l'exposer à des chocs violents susceptibles de provoquer des blessures ou d'endommager l'équipement lorsque vous le tenez par la dragonne.**
- **Prenez soin de ne pas placer vos doigts ou un vêtement devant le flash lorsque vous prenez une photo.** Cela pourrait endommager le flash et émettre de la fumée ou du bruit. Évitez également de toucher le flash après avoir pris plusieurs photos successives. Vous risqueriez de vous brûler.
- **Ne déclenchez pas le flash si de la poussière ou tout autre élément adhère à l'objectif.** La chaleur accumulée risquerait d'endommager le flash.
- **Assurez-vous que le chargeur de batterie ou l'adaptateur secteur compact est branché sur une prise correspondant à la valeur nominale spécifiée et non à une valeur nominale supérieure.** La prise du chargeur de batterie ou de l'adaptateur secteur compact varie en fonction de la région.
- **N'utilisez pas le chargeur de batterie ou l'adaptateur secteur compact si le câble ou la prise sont endommagés, ou si la prise mâle n'est pas correctement introduite dans la prise secteur.**
- **Ne laissez pas d'objets métalliques (tels que des épingles ou des clés) ou de la poussière entrer en contact avec les bornes du chargeur ou avec la prise mâle.**
- **Si vous utilisez l'appareil photo pendant des périodes prolongées, son boîtier risque de chauffer.** Soyez prudent lorsque vous utilisez l'appareil photo pendant une période prolongée, car vous pourriez ressentir une sensation de brûlure sur les mains.

## **Pour éviter les dysfonctionnements**

---

### **Évitez les champs magnétiques puissants**

Ne posez jamais l'appareil photo à proximité de moteurs électriques ou de tout autre équipement générant un champ électromagnétique puissant. L'exposition à de tels champs risque d'entraîner des dysfonctionnements ou d'altérer des données d'image.

### **Pour éviter les problèmes liés à la condensation**

Les brusques changements de température risquent de provoquer la formation de condensation (gouttelettes d'eau) sur les surfaces externes et internes de l'appareil photo. Pour éviter ce type d'incident, placez l'équipement dans une pochette en plastique étanche et laissez-le s'adapter lentement aux changements de température avant de le retirer de la pochette.

### **Si de la condensation se forme à l'intérieur de l'appareil photo**

Si vous constatez la présence de condensation, arrêtez immédiatement d'utiliser l'appareil photo. Le non-respect de cette précaution risque d'endommager l'équipement. Retirez la carte mémoire, les batteries et l'adaptateur secteur compact de l'appareil photo, puis laissez-le à température ambiante jusqu'à ce la condensation soit entièrement évaporée avant de le réutiliser.

### **Entreposage prolongé**

Lorsque vous comptez ne pas utiliser l'appareil photo pendant une période prolongée, retirez les piles ou le chargeur de batterie et rangez l'équipement en lieu sûr. L'entreposage prolongé de l'appareil photo sans retrait des piles risque de faire couler celles-ci et d'endommager l'appareil photo. (Ne retirez pas la pile de sauvegarde de la date.)

# Guide des composants

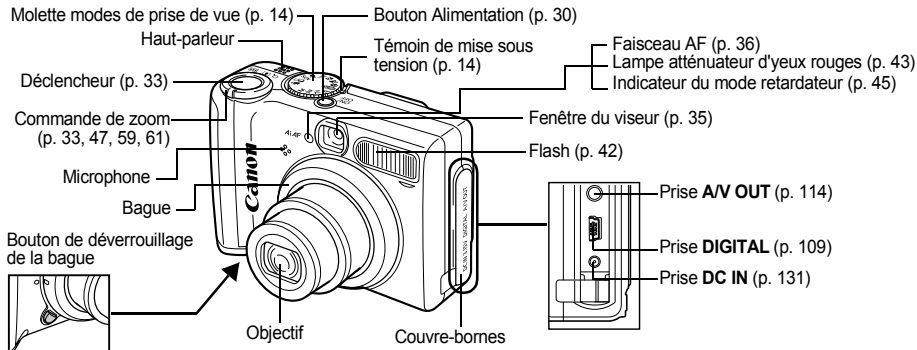

Les câbles suivants servent à connecter l'appareil photo à un ordinateur ou à une imprimante.

## Ordinateur (p. 106)

Câble d'interface IFC-400PCU (fourni avec l'appareil photo)

## Imprimantes compatibles avec la fonction d'impression directe (vendues séparément)

- Imprimantes Compact Photo Printer (SELPHY série CP), imprimantes photo format carte de crédit : câble d'interface IFC-400PCU (fourni avec l'appareil photo) ou câble de liaison directe DIF-100 (fourni avec l'imprimante).
- Imprimantes Bulle d'encre (série PIXMA/série SELPHY DS)
  - Imprimantes compatibles *Bubble Jet Direct* : reportez-vous au guide d'utilisation de l'imprimante Bulle d'encre.
  - Imprimantes compatibles *PictBridge* : câble d'interface IFC-400PCU (fourni avec l'appareil photo).
- Imprimantes compatibles *PictBridge* de marque autre que Canon : câble d'interface IFC-400PCU (fourni avec l'appareil photo).

**Reportez-vous à la Carte du système ou au Guide d'utilisation de l'impression directe fourni avec l'appareil photo pour obtenir des informations sur les imprimantes compatibles avec la fonction d'impression directe.**

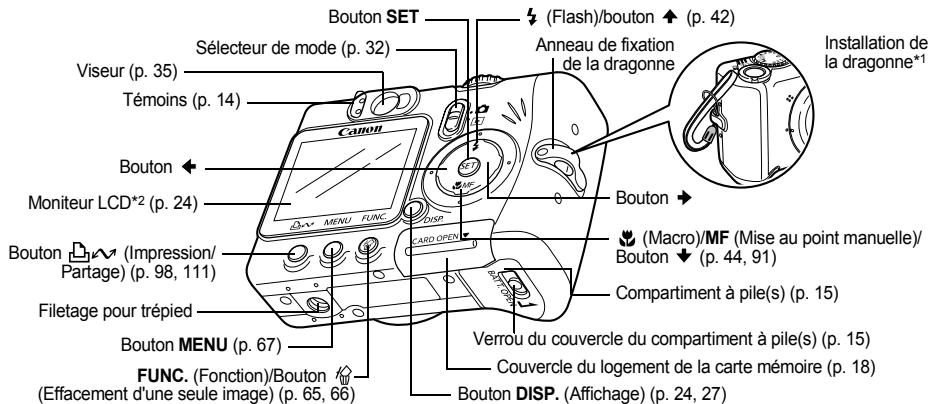

**Les opérations suivantes peuvent être réalisées en appuyant simplement sur le bouton  (Impression/Partage).**

- Impression : reportez-vous au *Guide d'utilisation de l'impression directe* (distinct de ce guide)
- Téléchargement d'images (Windows uniquement) : reportez-vous à la page 106 de ce guide et au *Canon Digital Camera Software Starter Guide Disk [Disque Guide de démarrage des logiciels pour les appareils photo numériques Canon]* (distinct de ce guide)

Le témoin clignote ou s'allume lorsqu'une imprimante ou un ordinateur sont connectés.

Bleu : prêt à imprimer/prêt à transférer les images

Bleu clignotant : impression/transfert en cours (p. 111)

\*1 Lorsque vous tenez l'appareil photo par la dragonne, veillez à ne pas le balancer ni à le heurter contre d'autres objets.

\*2 Le moniteur LCD est recouvert d'un film plastique pour le protéger des éraflures pendant le transport.

Enlevez-le avant d'utiliser l'appareil photo.

## Molette modes de prise de vue

Zone de création

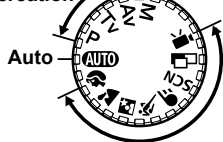

Zone dédiée à l'image

Utilisez la molette modes de prise de vue pour passer d'un mode de prise de vue à un autre.

● **AUTO** : Auto (p. 33)  
L'appareil photo sélectionne automatiquement les réglages.

### ● Zone dédiée à l'image

L'appareil photo sélectionne automatiquement les réglages en fonction du type de composition de l'image.

- **P** : Portrait (p. 38) ● **MCS** : Paysage (p. 38)
- **N** : Nocturne (p. 38) ● **S** : Mode rapide (p. 38)
- **L** : Vitesse lente (p. 38) ● **SCN** : Scène (p. 38, 51)
- **A** : Assemblage (p. 38, 49) ● **M** : Vidéo (p. 56)

### ● Zone de création

L'exposition, l'ouverture ou d'autres réglages sont sélectionnés par l'utilisateur pour obtenir des effets spéciaux.

- P** : Programme d'exposition automatique (p. 77)
- Tv** : Exposition automatique avec priorité à la vitesse de prise de vue (p. 77)
- Av** : Exposition automatique avec priorité à l'ouverture (p. 79)
- M** : Exposition manuelle (p. 80)

## Témoins

Les témoins s'allument ou clignotent lorsque vous appuyez sur le bouton Alimentation ou sur le déclencheur.

### Témoin supérieur

**Vert** : prêt pour la prise de vue

**Vert clignotant** : enregistrement sur carte mémoire/  
Effacement de la carte mémoire/Transmission de données (lors d'une connexion à un ordinateur)

**Orange** : prêt pour la prise de vue (flash activé, position On)

**Orange clignotant** : prêt pour la prise de vue (avertissement de bougé de l'appareil photo)/ le flash se charge

### Témoin inférieur

**Jaune** : mode macro/mode de mise au point manuelle/mém. AF

**Jaune clignotant** : difficulté de mise au point (bien que vous puissiez appuyer sur le déclencheur, il convient d'utiliser la mémorisation de la mise au point (p. 90))

### Témoin de mise sous tension

**Vert** : l'appareil photo est sous tension



# Préparation de l'appareil photo

## Installation des piles

Introduisez deux piles alcalines de type AA (fournies avec l'appareil photo) ou quatre batteries rechargeables NiMH (nickel métal hydrure) vendues séparément.

**1** Assurez-vous que l'appareil photo est hors tension.

**2** Faites glisser le verrou du couvercle du compartiment à pile(s) dans le sens de la flèche et ouvrez le couvercle.

**3** Insérez les piles selon l'illustration.

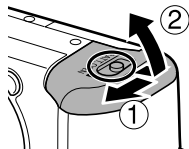

Borne positive (+) — Borne négative (-)

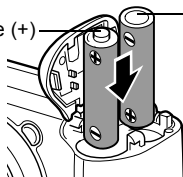

## 4 Refermez le couvercle du compartiment à pile(s).



Lorsque le témoin supérieur clignote au vert, ne mettez pas l'appareil photo hors tension et n'ouvrez pas le couvercle du compartiment à pile(s). L'appareil photo est en train d'écrire, de lire, d'effacer ou de transmettre une image vers ou en provenance de la carte mémoire.



- Il est conseillé d'utiliser le kit adaptateur secteur ACK800 vendu séparément pour alimenter l'appareil photo pendant des périodes d'utilisation prolongées (p. 131).
- Le kit chargeur de batterie vendu séparément vous permet d'utiliser des batteries rechargeables NiMH pour alimenter l'appareil photo (p. 129).
- Reportez-vous à la section *Performances de la batterie* (p. 144).
- Pour plus d'informations sur les Batteries rechargeables et le chargeur, ainsi que sur les batteries rechargeables NiMH de type AA, reportez-vous à la *Carte du système* (distincte de ce guide).

## Manipulation correcte des piles

- Utilisez uniquement des piles alcalines de type AA ou des batteries rechargeables NiMH Canon de type AA (vendues séparément). Pour plus d'informations sur la manipulation des batteries rechargeables NiMH de type AA, voir *Utilisation de batteries rechargeables* (p. 129).
- **Les performances des piles alcalines pouvant varier en fonction de la marque, l'autonomie des piles que vous achetez peut être plus courte que celle des piles fournies avec l'appareil photo.**
- L'autonomie de l'appareil photo peut être plus courte à des températures basses lorsque vous utilisez des piles alcalines. En raison de leurs caractéristiques, la durée de vie des piles alcalines peut être plus courte que celle des batteries rechargeables NiMH. Si vous utilisez l'appareil photo au froid ou pendant de longues périodes, il est conseillé d'utiliser le kit de batteries rechargeables NiMH Canon de type AA (ensemble de 4 batteries).
- Même s'il est possible d'utiliser des batteries nickel-cadmium, les performances sont incertaines et leur utilisation n'est pas conseillée.
- **Ne mélangez jamais des piles neuves et des piles partiellement utilisées. Mettez toujours en place deux piles neuves (ou complètement rechargées) en même temps. Les piles partiellement chargées peuvent couler.**
- **Assurez-vous de mettre en place les piles en plaçant les bornes positives (+) et négatives (-) dans la bonne direction.**
- **Ne mélangez jamais des piles de types ou de fabricants différents. Les deux piles doivent être identiques.**
- Avant d'insérer les piles, nettoyez-en les bornes avec un chiffon sec. La transpiration ou autres dépôts peuvent entraîner une diminution sensible du nombre d'images enregistrables ou de l'autonomie de l'appareil photo.
- Les performances des piles se détériorent à basse température (c'est particulièrement vrai pour les piles alcalines). Si vous utilisez l'appareil photo au froid et que les piles faiblissent plus rapidement que prévu, vous pouvez rétablir les performances en plaçant les piles dans une poche intérieure pour les réchauffer avant de les utiliser. Vérifiez que vous ne placez pas les piles dans une poche contenant un porte-clés métallique ou tout autre objet métallique susceptible de provoquer un court-circuit des piles.
- Si vous n'envisagez pas d'utiliser l'appareil photo pendant une longue période, retirez les piles de l'appareil photo et rangez-les en lieu sûr. Les piles peuvent couler et endommager l'appareil photo si elles restent installées pendant une période prolongée sans utilisation.

**⚠️ AVERTISSEMENT**

N'utilisez jamais des piles endommagées ou dont l'enveloppe extérieure est partiellement ou complètement manquante ou déchirée, car elles risquent de couler, de provoquer une surchauffe ou d'exploser. Vérifiez toujours l'enveloppe des piles achetées avant de les utiliser car certaines peuvent présenter des enveloppes défectueuses. N'utilisez pas de telles piles.

**N'utilisez jamais des piles qui présentent cet aspect.**



Piles dont tout ou partie de l'enveloppe (gaine d'isolation électrique) est déchirée.



L'électrode positive (borne +) est plate.



La borne négative est correctement formée (elle dépasse de la base métallique), mais l'enveloppe n'atteint pas les bords de la base métallique.

**Indications de l'état des piles**

Sur le moniteur LCD, une icône ou un message vous indique lorsque les piles sont faibles ou déchargées.



Les piles commencent à s'épuiser. Remplacez ou rechargez les piles si vous souhaitez continuer à utiliser l'appareil photo. Si le moniteur LCD est éteint, cette icône apparaît lorsque vous appuyez sur l'un des boutons suivants : bouton **DISP.**, **⚡** ou **⚡/MF**.

**Changer les piles**

Les piles sont complètement déchargées et l'appareil photo ne peut plus fonctionner. Vous devez remplacer les piles immédiatement.

## Installation de la carte mémoire

**1** Assurez-vous que l'appareil photo est éteint.

**2** Faites glisser le couvercle du logement de la carte mémoire dans le sens de la flèche et ouvrez-le.

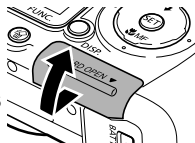

**3** Insérez la carte mémoire.

- Insérez la carte mémoire jusqu'à enclenchement.
- Ne touchez pas les bornes à l'arrière de la carte mémoire et ne les mettez pas en contact avec un objet métallique.

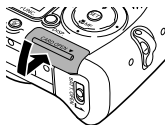

**Pour retirer la carte mémoire**  
Poussez la carte mémoire jusqu'à enclenchement, puis retirez-la.

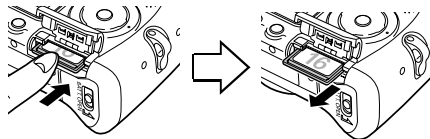

**4** Refermez le couvercle du logement de la carte mémoire.



- Lorsque le témoin supérieur est vert clignotant, l'appareil photo procède à une opération d'écriture, de lecture, d'effacement ou de transmission d'une image sur la carte mémoire. Respectez les consignes suivantes, sans quoi vous risquez de perdre ou d'endommager les données de l'image :
  - évitez de soumettre le boîtier de l'appareil photo à des vibrations ou des chocs ;
  - n'éteignez pas l'appareil photo et n'ouvrez pas le couvercle du logement de la carte mémoire.
- Veuillez noter que les cartes mémoire formatées avec les appareils photo d'un autre fabricant ou avec un ordinateur, ou formatées ou éditées avec des programmes d'application, risquent de ralentir les opérations d'écriture sur carte mémoire ou de ne pas fonctionner correctement dans l'appareil photo.
- Il est conseillé d'utiliser des cartes mémoire formatées dans votre appareil photo (voir *Formatage des cartes mémoire* (p. 19)). La carte fournie avec l'appareil photo peut être utilisée sans autre formatage.



Voir *Cartes mémoire et capacités estimées (images enregistrables)* (p. 145).

## Formatage des cartes mémoire

Formatez toujours les cartes mémoire neuves ou celles dont vous voulez effacer tout le contenu (images et données).



Notez que le formatage (l'initialisation) d'une carte mémoire efface toutes les données, y compris les images protégées et les autres types de données. Vérifiez le contenu de la carte mémoire avant de la formater.

**1** Mettez l'appareil photo sous tension (p. 30).

**2** Appuyez sur le bouton MENU et sélectionnez **[M] (Configurer)** à l'aide du bouton **→**.



**3** Sélectionnez  (Formater) à l'aide du bouton **↑** ou **↓**, puis appuyez sur le bouton **SET**.

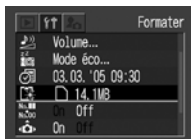

**4** Sélectionnez **[OK]** à l'aide du bouton **←** ou **→**, puis appuyez sur le bouton **SET**.



- Pour annuler le formatage, sélectionnez **[Annuler]** et appuyez sur le bouton **SET**.
- La capacité de la carte mémoire affichée sur le moniteur LCD lors du formatage est inférieure à la capacité estimée de la carte. Il ne s'agit pas d'un dysfonctionnement de la carte mémoire ni de l'appareil photo.

**5** Appuyez sur le bouton **MENU**.



- Si l'appareil photo ne fonctionne pas correctement, cela peut être dû à un mauvais fonctionnement de la carte mémoire insérée. Un reformatage de la carte peut résoudre le problème.
- Lorsqu'une carte mémoire d'une marque autre que Canon fonctionne mal, reformatez-la pour tenter de résoudre le problème.
- Les cartes mémoire formatées dans un autre appareil photo, ordinateur ou périphérique risquent de ne pas fonctionner correctement. Dans ce cas, reformatez la carte avec cet appareil photo. Si le formatage dans l'appareil photo ne fonctionne pas correctement, mettez l'appareil photo hors tension et réintroduisez la carte mémoire. Remettez l'appareil photo sous tension et relancez le formatage.



## Précautions de manipulation de la carte mémoire

- Les cartes mémoire sont des périphériques électroniques de haute précision. Ne les pliez pas, n'exercez pas de pression sur elles et évitez-leur tout choc ou vibration.
- N'essayez pas de démonter ni de modifier la carte mémoire.
- Ne laissez pas la poussière, l'eau ou des corps étrangers entrer en contact avec les bornes situées à l'arrière de la carte. Ne touchez pas ces bornes et ne les mettez pas en contact avec des objets métalliques.
- Ne retirez pas l'étiquette d'origine de la carte mémoire et ne la couvrez pas d'une autre étiquette ou d'un autocollant.
- Pour écrire sur la carte mémoire, utilisez un crayon à pointe molle (par exemple, un crayon feutre). Si vous utilisez un crayon ou un stylo à pointe dure (par exemple, un stylo à bille), vous risquez d'endommager la carte mémoire ou de corrompre les données enregistrées.
- Il est recommandé de créer une copie de sauvegarde des données importantes, car tout ou partie des données enregistrées sur la carte mémoire peut être corrompu ou effacé en raison d'un bruit électrique, de l'électricité statique ou d'un dysfonctionnement.
- Les cartes mémoire supportent mal les variations brusques de température : cela peut provoquer la formation de condensation dans la carte et entraîner un dysfonctionnement. Pour éviter tout risque de condensation, placez la carte mémoire dans un sac plastique hermétique avant de changer d'environnement thermique et laissez à la carte mémoire le temps de s'adapter à la nouvelle température.
- Si de la condensation se forme sur la carte mémoire, rangez-la à température ambiante jusqu'à ce que les gouttelettes d'eau soient complètement évaporées.
- N'utilisez pas et n'entrez pas les cartes mémoire dans les emplacements suivants :
  - environnements exposés à la poussière ou au sable ;
  - environnements susceptibles de subir une humidité et des températures élevées.



## Réglage de la date et de l'heure

Le menu Réglage Date et Heure apparaîtra la première fois que l'appareil photo sera mis sous tension ou chaque fois que la pile au lithium de sauvegarde de la date sera faible. Passez à l'étape 4 pour régler la date et l'heure.





**1** Mettez l'appareil photo sous tension (p. 30).

**2** Appuyez sur le bouton MENU et sélectionnez [  (Configurer) ] à l'aide du bouton .



**3** Appuyez sur le bouton  ou  pour sélectionner  (Date/Heure), puis appuyez sur le bouton SET.

**4** Réglez la date et l'heure.

- Appuyez sur le bouton  ou  pour sélectionner l'élément à régler.
- Appuyez sur le bouton  ou  pour changer sa valeur.
- La date peut être réglée jusqu'à l'an 2030.

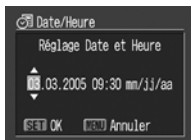

**5** Appuyez sur le bouton SET.

**6** Appuyez sur le bouton MENU.



- Pour incorporer la date dans les données de l'image, reportez-vous à la page 55.
- Pour régler l'appareil photo de manière à ce que la date et l'heure n'apparaissent pas sur l'image lors de la prise de vue mais uniquement à l'impression, reportez-vous à *Définition du style d'impression* (p. 103), au *Guide d'utilisation de l'impression directe* ou au *Canon Digital Camera Software Starter Guide Disk [Disque Guide de démarrage des logiciels pour les appareils photo numériques Canon]* fourni avec l'appareil photo.



Remplacement de la pile de sauvegarde de la date (p. 137)



## Réglage de la langue

Cette fonction permet de choisir la langue qui sera utilisée pour l'affichage du moniteur LCD.

**1** Mettez l'appareil photo sous tension (p. 30).

**2** Appuyez sur le bouton **MENU** et sélectionnez [  (Configurer) ] à l'aide du bouton **→**.



**3** Sélectionnez  (Langue) à l'aide du bouton **↑** ou **↓**, puis appuyez sur le bouton **SET**.



**4** Sélectionnez une langue à l'aide du bouton **↑**, **↓**, **←** ou **→**, puis appuyez sur le bouton **SET**.

English	Norsk	Polski
Deutsch	Svenska	Čeština
Français	Español	Magyar
Nederlands	繁體中文	Türkçe
Dansk	Русский	繁體中文
Suomi	Português	한국어
Italiano	Ελληνικά	日本語

- La langue du menu Configurer ne sera pas modifiée si vous appuyez sur le bouton **MENU** au lieu du bouton **SET**.

**5** Appuyez sur le bouton **MENU**.



### Raccourci

Le menu Langue est également accessible en mode Lecture en maintenant enfoncé le bouton **SET** tout en appuyant sur le bouton **MENU**. Cette fonction est inaccessible pendant l'agrandissement d'une image ou la lecture d'une vidéo ou lorsqu'une imprimante est connectée à l'appareil photo.

## Utilisation du moniteur LCD

Le moniteur LCD peut être utilisé pour composer des images lors de la prise de vue, pour ajuster les paramètres du menu et pour lire des images enregistrées. Le bouton **DISP.** change le mode d'affichage du moniteur LCD.

### Mode Prise de vue

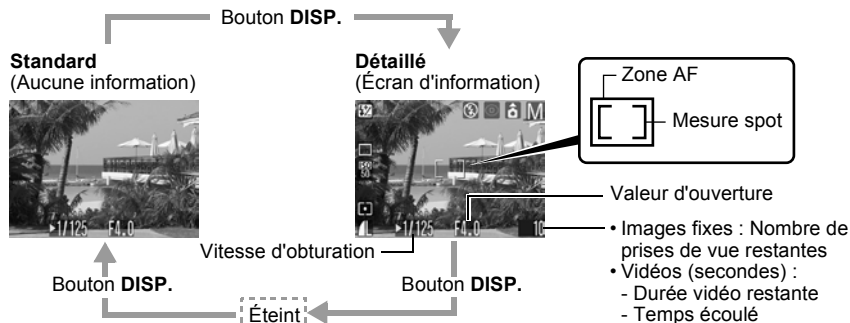

Lorsque vous appuyez sur le déclencheur jusqu'à mi-course, la zone AF apparaît comme suit (lorsque le moniteur LCD est allumé).

AiAF réglé sur [On] (p. 81)	AiAF réglé sur [Off] (p. 81) (AF 1 point)
● Vert : mise au point terminée (zone AF au point)	● Vert : mise au point terminée
● N'apparaît pas : problème de mise au point	● Jaune : problème de mise au point

## Icônes affichées en mode Prise de vue

	Mode Prise de vue	p. 38, 76
-2 ... +2	Correction d'exposition	p. 83
	Balance des blancs	p. 84
	Mode drive	p. 45, 48
	Vitesse ISO	p. 87
	Effet photo	p. 88
	Mode de mesure	p. 82
	Compression	p. 40
	Résolution Impression au format carte postale	p. 40, 54
	Flash	p. 42
	Atténuateur d'yeux rouges	p. 43
	Mode Macro	p. 44
	Mise au point manuelle	p. 91
	Fonction de rotation automatique	p. 92
● (Rouge)	Mode d'enregistrement vidéo	p. 56

PowerShot A520 : 5,7x 7,1x 8,9x 11x 14x PowerShot A510 : 5,1x 6,4x 8x 9,8x 13x	Réglage du zoom numérique*2	p. 47
	Avertissement de bougé de l'appareil photo	p. 26
	Batterie faible	p. 17

\*1 Chaque mode de l'icône du mode **SCN** apparaît (p. 51).

\*2 La puissance du zoom reflète les effets combinés du zoom optique et numérique. Cette valeur apparaît lorsque le zoom numérique est activé.

- Lorsqu'un paramètre du mode Prise de vue est modifié, les paramètres s'affichent sur le moniteur LCD pendant environ 6 secondes, même si le moniteur LCD est réglé sur Standard (Aucune information) ou est éteint. Les paramètres du mode Prise de vue peuvent ne pas s'afficher en fonction des paramètres de l'appareil photo.
- et les icônes dans (la zone ombrée du tableau) apparaissent même lorsque l'écran d'information est désactivé.
- Outre les informations mentionnées ci-dessus, la zone AF, le cadre de mesure spot, la vitesse de prise de vue, la valeur d'ouverture, le nombre d'images ou la durée de vidéo enregistrables apparaissent comme dans l'exemple présenté à la page 24.

- Le positionnement de la molette modes de prise de vue sur  ou  entraîne l'activation du moniteur LCD, qu'il soit réglé sur On ou Off.
- Une vitesse d'obturation lente a probablement été sélectionnée en raison d'une lumière insuffisante si le témoin supérieur est orange clignotant une fois la préparation de la mesure achevée et si l'icône de bougé de l'appareil photo () s'affiche sur le moniteur LCD. Réglez le flash sur  ou , ou placez l'appareil photo sur un trépied pour effectuer la prise de vue.
- Lorsque vous capturez une image en enfonçant complètement le déclencheur, elle s'affiche sur le moniteur LCD pendant environ trois secondes (si vous avez modifié la durée d'affichage, l'image s'affiche durant le nombre de secondes sélectionné ; ou si la fonction de maintien est activée, l'image s'affiche jusqu'à ce que vous appuyiez de nouveau sur le déclencheur) (p. 36). Pour que l'image reste affichée, maintenez le déclencheur enfoncé ou appuyez sur le bouton **SET** pendant qu'elle s'affiche.

## Mode Lecture

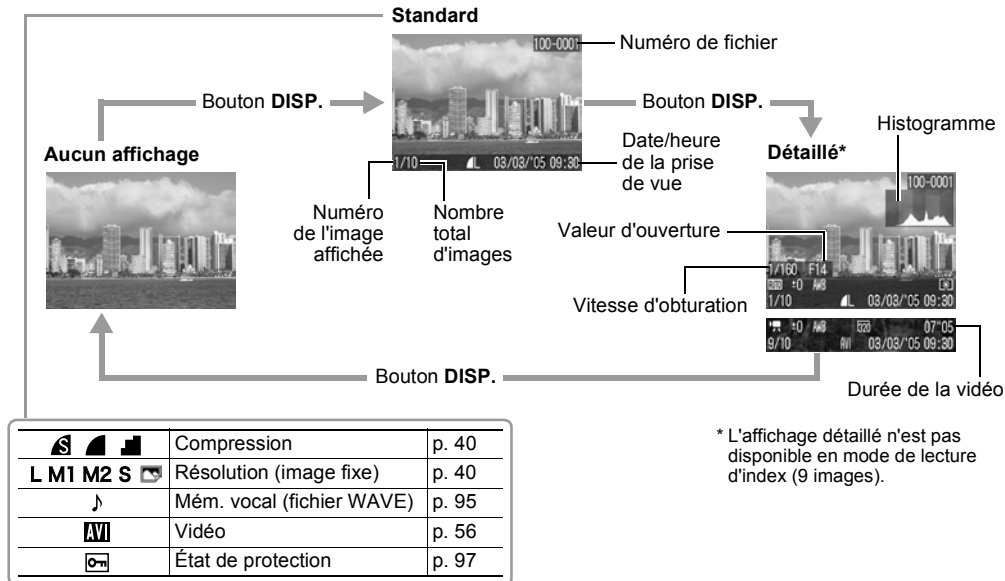

## Îcônes affichées en mode Lecture (affichage détaillé)

	Mode Prise de vue	p. 38, p. 76
-2 ... ±0 ... +2	Correction d'exposition	p. 83
AWB	Balance des blancs	p. 84
	Effet photo	p. 88
	Vitesse ISO	p. 87
	Flash	p. 42
	Mode Macro	p. 44
	Mise au point manuelle	p. 91
	Mode de mesure	p. 82
	Résolution (vidéos)	p. 40
	Batterie faible	p. 17

Outre les éléments décrits ci-dessus, la vitesse d'obturation, la valeur d'ouverture, l'histogramme et la durée de vidéo enregistrée s'affichent comme illustré dans l'exemple présenté à la page 27.

\*1 Chaque mode de l'icône du mode **SCN** apparaît (p. 51).

\*2 apparaît même en mode Aucun affichage.

Les informations suivantes peuvent aussi apparaître avec certaines images.

	Un fichier audio autre qu'un fichier WAVE ou d'un format non reconnu est joint.
	Image JPEG d'un format non conforme aux normes DCF (Design rule for Camera File System).
	Image RAW.
	Type de données non reconnu.



- Le réglage On/Off (activé/désactivé) du mode d'affichage du moniteur LCD est mémorisé lorsque l'appareil photo est mis hors tension. Lorsque vous allumez à nouveau l'appareil photo, il revient au dernier mode sélectionné. Cependant, lorsque le moniteur LCD est allumé et que le message « Changer les piles » apparaît, le moniteur LCD risque de ne pas s'allumer automatiquement au démarrage suivant de l'appareil photo.
- Lorsqu'une image enregistrée est affichée sur le moniteur LCD, vous pouvez vérifier l'exposition à l'aide du graphique (reportez-vous à la section *À propos de l'histogramme* (p. 29)) qui affiche la distribution des données de luminosité. Si l'exposition doit être corrigée, réglez la correction de l'exposition et réalisez à nouveau la prise de vue. (Appuyez sur le bouton **DISP.** si l'histogramme et les autres informations ne s'affichent pas.)

- Veuillez noter que les informations relatives aux images enregistrées par cet appareil photo peuvent ne pas s'afficher correctement sur d'autres appareils photo et que celles enregistrées par d'autres appareils photo peuvent ne pas s'afficher correctement sur cet appareil photo.

#### À propos de l'histogramme

- L'histogramme est un graphique qui vous permet d'évaluer la luminosité de l'image prise. Plus la courbe est élevée sur la gauche du graphique, plus l'image est sombre. Plus la courbe est élevée sur la droite du graphique, plus l'image est claire. Si l'image est trop sombre, choisissez une valeur positive de correction d'exposition. Inversement, choisissez une valeur négative de correction d'exposition si l'image est trop claire (p. 83).

#### Exemples d'histogrammes



Image  
sombre



Image  
équilibrée



Image  
claire

### Mise sous tension/hors tension

#### Mise sous tension de l'appareil photo

- 1 Appuyez sur le bouton Alimentation jusqu'à ce que le témoin de mise sous tension s'allume au vert (p. 14).

#### Mode Prise de vue

- Les paramètres de prise de vue actifs apparaissent sur le moniteur LCD.



Les paramètres de prise de vue actifs disparaîtront après environ 6 secondes lorsque le moniteur LCD est réglé sur Standard (Aucune information) ou désactivé (p. 24).

#### Mode Lecture

- Le moniteur LCD affiche une image.

### Mise hors tension de l'appareil photo

- 1 Appuyez de nouveau sur le bouton Alimentation pour mettre l'appareil photo hors tension.



- Lors de la mise sous tension, le son de départ retentit et la première image s'affiche. (Pour changer le son de départ et la première image, reportez-vous aux pages 71, 74 et 117.)
- La première image n'apparaît pas lorsque le moniteur LCD est éteint en mode Prise de vue ou lorsque la prise **A/V OUT** est connectée à un téléviseur.

#### Mise sous tension de l'appareil photo sans le son de départ

- Maintenez enfoncé le bouton **MENU** pendant que vous appuyez sur le bouton Alimentation. Cette opération permet de régler le paramètre [Muet] sur [On] et de désactiver le signal sonore et le son du déclencheur. Cela est très pratique pour effectuer des prises de vue en toute discrétion. Toutefois, l'avertissement émet un signal sonore même si le paramètre [Muet] est réglé sur [On].



## Fonction d'économie d'énergie

Cet appareil photo est doté d'une fonction d'économie d'énergie. En fonction du paramètre d'économie d'énergie sélectionné, l'appareil photo se met hors tension ou le moniteur LCD s'éteint automatiquement.

### ● Extinction auto

#### [On] : Mode Prise de vue :

L'appareil photo s'éteint environ 3 minutes après le dernier accès à l'une de ses commandes.

#### Mode Lecture :

L'appareil photo s'éteint environ 5 minutes après le dernier accès à l'une de ses commandes.

#### Connexion à l'imprimante :

L'appareil photo s'éteint environ 5 minutes après le dernier accès à l'une de ses commandes.

### Activation de la fonction d'extinction automatique

Appuyez de nouveau sur le bouton Alimentation pour le remettre sous tension.

[Off] : La fonction d'économie d'énergie n'est pas activée.

### ● Affichage OFF (uniquement en mode Prise de vue)

Le moniteur LCD s'éteint automatiquement environ 1 minute\* après le dernier accès à une commande de l'appareil photo.

\* Cette durée peut être modifiée (p. 72).

#### Activation de la fonction Affichage OFF

Appuyez sur n'importe quel bouton autre que le bouton Alimentation ou modifiez l'orientation verticale ou horizontale de l'appareil photo pour réactiver l'affichage du moniteur LCD.



La fonction d'économie d'énergie ne s'active pas pendant un défilement automatique ou pendant la connexion à un ordinateur (p. 96, 106).

## Permutation entre les modes Prise de vue et Lecture

Vous pouvez rapidement basculer entre les modes Prise de vue et Lecture. Cette manipulation est pratique lorsque vous envisagez de réaliser une prise de vue après avoir vérifié ou effacé une image immédiatement après l'avoir prise.

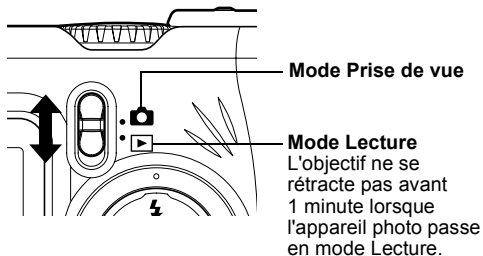



### Mode Prise de vue

- Positionnez le sélecteur de mode sur .

### Mode Lecture

- Positionnez le sélecteur de mode sur .
- Lorsqu'une imprimante (vendue séparément) est connectée, vous pouvez imprimer des images (reportez-vous au *Guide d'utilisation de l'impression directe*).
- Lorsque l'appareil photo est connecté à un ordinateur, vous pouvez télécharger et afficher des images sur ce dernier (p. 106).



Lorsqu'une imprimante (vendue séparément) est correctement connectée, l'icône  ou  s'affiche sur le moniteur LCD.

Reportez-vous à la section *Fonctions disponibles dans chaque mode de prise de vue* (p. 159) à la fin de ce manuel pour savoir quels paramètres vous pouvez modifier en fonction des modes de prise de vue.

### **AUTO** Mode Auto

#### Molette modes **AUTO**

Dans ce mode, il suffit d'appuyer sur le déclencheur et de laisser l'appareil photo faire tout le reste.

- 1 Vérifiez que l'appareil photo est en mode Prise de vue (p. 32).**
- 2 Positionnez la molette modes de prise de vue sur **AUTO**.**
- 3 Visez le sujet que vous souhaitez prendre avec l'appareil photo.**

### **4** Utilisez la commande de zoom pour obtenir la composition souhaitée (taille relative du sujet dans le viseur).

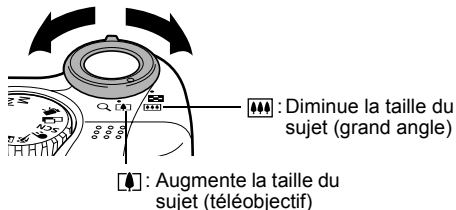

- L'angle de vue peut être réglé entre 35 et 140 mm (équivalent en format 24x36).
- Lorsque le moniteur LCD est allumé, l'utilisation conjointe du zoom numérique et du zoom optique permet de réaliser des prises de vue agrandies dans les proportions suivantes (*Zoom Numérique* (p. 47)).  
PowerShot A520 : environ 14 fois  
PowerShot A510 : environ 13 fois

### **5** Appuyez sur le déclencheur jusqu'à mi-course.

- Le déclencheur a deux positions.

### Enfoncement jusqu'à mi-course

En appuyant sur le déclencheur jusqu'à mi-course, vous réglez automatiquement l'exposition et la mise au point.

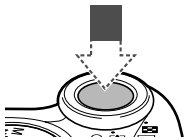

- Deux signaux sonores retentissent lorsque l'appareil photo a terminé les mesures et le témoin situé à côté du viseur s'allume au vert ou à l'orange. Si le moniteur LCD est allumé, la zone AF apparaît en vert.
- Le témoin inférieur clignote au jaune et un signal sonore retentit en cas de difficulté de mise au point sur le sujet.

### 6 Appuyez à fond sur le déclencheur.

#### Enfoncement complet

Un enfoncement complet déclenche l'obturateur.

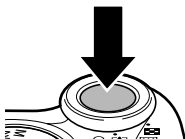

- Vous devez entendre le son du déclencheur au moment de la prise de vue. Ne bougez pas l'appareil photo avant d'entendre ce bruit.
- Le témoin supérieur clignote au vert pendant l'enregistrement des données sur la carte mémoire.
- L'image apparaît pendant environ trois secondes sur le moniteur LCD, s'il est allumé.



- Reportez-vous à la page 159 pour connaître les paramètres pouvant être modifiés dans ce mode.
- La fonction Affichage vous permet de modifier la durée d'affichage des images sur le moniteur LCD après la prise de vue ou de définir cette durée de manière à n'afficher aucune image (p. 36).
- Si le témoin orange ou jaune clignote lorsque vous appuyez sur le déclencheur à mi-course, vous pouvez tout de même appuyer entièrement pour prendre la photo.
- Les images sont enregistrées dans la mémoire interne de l'appareil photo avant d'être enregistrées sur la carte mémoire, ce qui permet de prendre immédiatement les images suivantes tant que vous disposez de place suffisante dans la mémoire interne.
- Le signal sonore et le son du déclencheur peuvent être réglés sur la position [On/Off] dans le menu [Configurer] (p. 70).
- Même si le son du déclencheur est réglé sur [1], [2], [3] (On) (p. 74), aucun son n'est émis si l'option [Muet] est réglée sur [On].
- Le déclencheur n'émet aucun son en mode Vidéo.
- Aucune prise de vue n'est possible pendant le chargement du flash.

## Prise de vue avec le viseur

Vous pouvez réaliser des économies d'énergie en désactivant le moniteur LCD (p. 24) et en utilisant le viseur pour effectuer les prises de vue.

### 1 Composez la photo de façon à ce que le sujet soit au centre du cadre du viseur (zone autofocus).

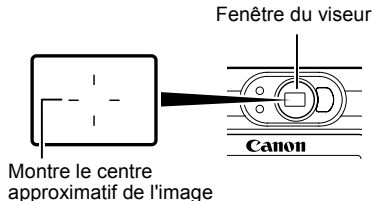

### À propos de la fonction Autofocus

Cet appareil photo emploie la technologie AiAF (Artificial Intelligence AutoFocus) qui utilise un large champ de mesure pour calculer la distance focale avec une grande précision. Cela permet d'obtenir une mise au point très nette même lorsque le sujet est légèrement décalé par rapport au centre de l'image.

### Image visualisée dans le viseur et image enregistrée

Lors d'une prise de vue, la zone enregistrée est plus grande que celle apparaissant dans le viseur. Vous pouvez contrôler sur le moniteur LCD la zone réellement enregistrée. En outre, en raison des spécifications du viseur, la zone apparaissant dans le viseur peut être légèrement décalée par rapport à l'image enregistrée. Plus le sujet est proche, plus la différence est notable. Il arrive que certaines parties des images prises de près et s'affichant dans le viseur n'apparaissent pas dans l'image enregistrée. Il convient donc d'employer le moniteur LCD lors des prises de vue en mode macro (p. 44).

### Faisceau AF

- Le faisceau AF est parfois émis lorsque le déclencheur est enfoncé à mi-course pour vous aider à faire la mise au point dans certaines circonstances, par exemple dans la pénombre.
- Le faisceau AF peut être désactivé (p. 69). Par exemple, si vous photographiez des animaux, désactivez le faisceau lors des prises de vue dans la pénombre afin d'éviter de les effrayer. Toutefois, vous devez garder à l'esprit les points suivants.
  - Si le faisceau AF est désactivé, la mise au point de l'appareil photo peut être plus difficile dans la pénombre.
  - La lampe atténuateur d'yeux rouges peut se déclencher lorsque vous appuyez sur le déclencheur jusqu'à mi-course, même si le faisceau AF est désactivé.
- Pour empêcher la lampe de se déclencher avant le déclenchement du flash, réglez la fonction atténuateur d'yeux rouges et le faisceau AF sur [Off] dans le menu Prise de vue.

## Affichage d'une image immédiatement après la prise de vue

Molette modes **AUTO P Tv Av M**    **SCN** 

Immédiatement après une prise de vue, la photo s'affiche sur le moniteur LCD pendant environ 3 secondes (la durée d'affichage peut être modifiée). En outre, la photo reste affichée quel que soit le paramètre de durée d'affichage en effectuant l'une des actions suivantes.

- **Maintien du déclencheur complètement enfoncé**
- **Enfoncement du bouton SET pendant l'affichage de l'image\***

Appuyez de nouveau jusqu'à mi-course sur le déclencheur pour arrêter l'affichage de l'image et pouvoir effectuer une autre prise de vue.



Pendant l'affichage des images, vous pouvez :\*

- effacer l'image (p. 65) ;
- afficher les informations sur l'image (p. 27) ;
- agrandir l'image (p. 59) (en appuyant sur le bouton **SET** pendant que l'image est affichée).

\* Non disponible en mode  (Assemblage).

## Modification de la durée d'affichage de l'image

L'affichage de l'image peut être réglé sur [Off], n'importe quelle durée entre 3 et 10 secondes ou sur [Maintien].

### 1 Appuyez sur le bouton MENU.

- Le menu [ ] (Enreg.) apparaît.

### 2 Sélectionnez [Affichage] à l'aide du bouton ↑ ou ↓.



### 3 Sélectionnez une durée à l'aide du bouton ← ou →, puis appuyez sur le bouton MENU.

- Avec l'option [Off] (désactivé), l'image ne s'affiche pas.
- Avec les options [3 sec.] à [10 sec.], l'image est affichée pendant la durée sélectionnée même si vous relâchez le déclencheur.
- Si vous sélectionnez [Maintien], l'image reste affichée jusqu'à ce que vous appuyiez de nouveau sur le déclencheur.
- Pour réaliser une autre prise de vue, appuyez sur le déclencheur pendant l'affichage d'une image.

## Utilisation de la molette modes (zone dédiée à l'image)

Les paramètres correspondant aux conditions de prise de vue de votre sujet peuvent aisément être réglés à l'aide de la molette modes de prise de vue.

### Portrait



Utilisez ce mode lorsque vous souhaitez que le sujet apparaisse très net et que l'arrière-plan soit flou.

### Vidéo

Utilisez ce mode pour réaliser des séquences vidéo. Du son est également enregistré simultanément (p. 56).

### Assemblage



Utilisez ce mode lorsque vous prenez des photos que vous voulez combiner en panorama (p. 49).

### SCN Scène



Sélectionnez l'un de ces 8 modes afin de réaliser des prises de vue avec les paramètres les plus appropriés pour la scène (p. 51).

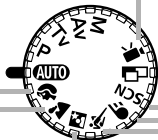

### Paysage



Utilisez ce mode pour réaliser des prises de vue de paysages.

### Nocturne



Utilisez ce mode pour capturer les sujets humains avec en toile de fond un ciel du soir ou une scène nocturne. Le flash est dirigé sur la personne et la vitesse d'obturation est lente afin d'optimiser l'exposition de la personne et de l'arrière-plan.

### Mode rapide



Utilisez ce mode pour prendre en photo des objets à mouvement rapide.

### Vitesse lente



Utilisez ce mode pour la prise de vue d'éléments mobiles (par exemple l'eau d'un torrent) pour produire un effet de flou.



## 1 Tournez la molette modes de prise de vue pour aligner l'icône du mode à utiliser sur .

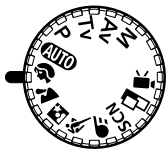

- Les procédures de prise de vue sont les mêmes que pour le mode **AUTO** (p. 33).



### Modes de prise de vue et

Utilisez toujours un trépied pour éviter que l'appareil photo bouge.



- Reportez-vous à la page 159 pour connaître les paramètres pouvant être modifiés dans chaque mode.

### • Astuces pour chaque fonction :

#### **Mode Portrait**

- Pour optimiser l'effet de flou de l'arrière-plan, veillez à ce que la moitié supérieure du sujet occupe toute la surface du moniteur LCD ou du viseur.
- Vous pouvez également améliorer l'effet de flou en réglant l'objectif en position téléobjectif.

#### **Mode Paysage**

- L'icône  (avertissement de bougé de l'appareil photo) risque d'apparaître sur le moniteur LCD dans la mesure où des vitesses de prise de vue plus lentes sont fréquemment utilisées dans ce mode. Dans ce cas, installez l'appareil photo sur un trépied.

#### **Mode Nocturne**

- La vitesse d'obturation diminue. Même si vous utilisez le flash, demandez à vos sujets de rester immobiles pendant quelques instants.
- Si le mode Nocturne est employé pour des prises de vue à mi-journée, les mêmes effets que ceux du mode **AUTO** peuvent être obtenus.

#### **Mode rapide**

- Le niveau de bruit (informations parasites) risque d'augmenter dans l'image enregistrée lors d'une prise de vue dans l'obscurité.

## Changement de la résolution et de la compression

Molette modes AUTO P Tv Av M \*

\* Le mode d'impression au format carte postale n'est pas disponible en et .

Vous pouvez changer la résolution et la compression (à l'exception des vidéos) en fonction du but de la prise de vue.

	Résolution		But
L (Haute)	PowerShot A520 : 2272 x 1704 pixels	Élevée ↑	<ul style="list-style-type: none"> <li>● Impression possible jusqu'au format A4* 210 x 297 mm (8,3 x 11,7 pouces)</li> <li>● Impression possible jusqu'au format Lettre* 216 x 279 mm (8,5 x 11 pouces)</li> </ul>
	PowerShot A510 : 2048 x 1536 pixels		<ul style="list-style-type: none"> <li>● Impression possible jusqu'au format A4* 210 x 297 mm (8,3 x 11,7 pouces)</li> <li>● Impression possible jusqu'au format Lettre* 216 x 279 mm (8,5 x 11 pouces)</li> </ul>
M1 (Moyenne 1)	1600 x 1200 pixels		<ul style="list-style-type: none"> <li>● Impression au format carte postale 148 x 100 mm (6 x 4 pouces)</li> <li>● Impression au format L 119 x 89 mm (4,7 x 3,5 pouces)</li> </ul>
M2 (Moyenne 2)	1024 x 768 pixels		<ul style="list-style-type: none"> <li>● Impression au format carte postale 86 x 54 mm (3,4 x 2,1 pouces)</li> </ul>
S (Basse)	640 x 480 pixels	Basse ↓	<ul style="list-style-type: none"> <li>● Envoi d'images comme pièces jointes de courrier électronique</li> <li>● Augmentation du nombre de prises de vue</li> </ul>

- ou (mode d'impression au format carte postale) ● La résolution est réglée sur M1 (1600 x 1200) et la compression sur (Fin).  
● Reportez-vous à la page 54 pour obtenir des informations sur le mode d'impression au format carte postale.

\* Les formats de papier sont différents selon les régions.

Compression		But
Super-Fin	Haute qualité ↕ Normal	Photos de qualité supérieure
Fin		Photos de qualité normale
Normal		Augmentation du nombre de prises de vue

Les vidéos peuvent être prises aux résolutions suivantes.

	Résolution
	640 x 480 pixels
	320 x 240 pixels
	160 x 120 pixels

**1 Appuyez sur le bouton FUNC.****2 Sélectionnez  $\mathbf{L}^*$  à l'aide du bouton  $\uparrow$  ou  $\downarrow$ .**

\* Le paramètre en cours est affiché.



Exemple :  
PowerShot A510

**3 Sélectionnez la résolution souhaitée à l'aide du bouton  $\leftarrow$  ou  $\rightarrow$ .**

À l'exception de 



Nombre d'images enregistrables  
(affiché seulement lorsque la résolution ou la compression est sélectionnée)

**4 Appuyez sur le bouton SET.****5 Sélectionnez la résolution souhaitée à l'aide du bouton  $\leftarrow$  ou  $\rightarrow$ .**

- Vous pouvez prendre la photo immédiatement après avoir sélectionné les paramètres en appuyant sur le déclencheur. Cet écran apparaît une nouvelle fois lorsque la photo est prise.

**6 Appuyez sur le bouton FUNC.**

- *Taille des données d'image (estimation)* (p. 146)
- *Cartes mémoire et capacités estimées (images enregistrables)* (p. 145)

## ⚡ Utilisation du flash

**Molette modes** AUTO P Tv Av M SCN \*

\* En (Feu d'artifice), le flash est interdit.

Utilisez le flash conformément aux consignes ci-dessous.

	Auto avec atténuateur d'yeux rouges	Le flash se déclenche automatiquement en fonction de la luminosité et la lampe atténuateur d'yeux rouges se déclenche à chaque déclenchement du flash.
	Auto	Le flash se déclenche automatiquement en fonction du niveau d'éclairage.
	Flash activé avec atténuateur d'yeux rouges	La lampe atténuateur d'yeux rouges et le flash se déclenchent systématiquement.
	Flash activé	Le flash se déclenche systématiquement.
	Flash désactivé	Le flash ne se déclenche pas.

**1** Appuyez sur le bouton pour passer d'un mode de flash à un autre.



- Le mode de flash sélectionné apparaît sur le moniteur LCD.
- Vous pouvez passer d'un paramètre à un autre en appuyant sur le bouton .

**Lorsque la fonction atténuateur d'yeux rouges est activée**



**Lorsque la fonction atténuateur d'yeux rouges est désactivée**



- Cette opération peut ne pas fonctionner dans certains modes de prise de vue (p. 159).

## 2 Effectuez la prise de vue.

- Le flash se déclenche si le témoin supérieur est orange lorsque le déclencheur est enfoncé jusqu'à mi-course. Il ne se déclenche pas en mode .
- Les procédures de prise de vue sont les mêmes que pour le mode **AUTO** (p. 33).



Lorsque vous effectuez des prises de vue avec une vitesse ISO élevée et que vous utilisez le flash, les chances de surexposition sont d'autant plus grandes que vous êtes plus près du sujet.



- Lorsque vous effectuez des prises de vue dans tout autre mode que **M**, le flash se déclenche avec des réglages automatiques.
- Le flash se déclenche deux fois. Un pré-flash se déclenche, suivi du flash principal. Le pré-flash fournit à l'appareil photo les données d'exposition du sujet afin que le flash principal puisse se régler sur l'intensité optimale pour la prise de vue.
- En mode **M**, l'option [Puiss. Flash] peut être modifiée et le flash se déclenche en utilisant les réglages définis manuellement (p. 89).
- La vitesse d'obturation maximale pour la synchronisation du flash est de 1/500ème de seconde. L'appareil photo règle automatiquement la vitesse d'obturation sur 1/500ème de seconde si une vitesse plus élevée est sélectionnée.
- Aucune prise de vue n'est possible pendant le chargement du flash.
- Le flash peut prendre 15 secondes environ pour se charger dans certains cas. Le moniteur LCD, s'il est allumé, s'éteint lorsque le témoin orange clignote lors du chargement. Le moniteur LCD sera réactivé lorsque le témoin orange s'allumera une fois le chargement terminé. La durée du chargement varie en fonction de l'utilisation et de l'alimentation restante.

- Le réglage du flash est enregistré lorsque l'appareil photo est mis hors tension en modes de prise de vue **P**, **Tv**, **Av** et **M**.

## Réglage de la fonction atténuateur d'yeux rouges

La lampe atténuateur d'yeux rouges se déclenche lorsque le flash est utilisé dans des zones sombres. Elle permet de réduire l'effet engendré par la lumière du flash se reflétant dans les yeux des sujets, ce qui les fait apparaître rouges.

### 1 Dans le menu [ ] (Enreg.), réglez [ ] (Yeux Rouges) sur [On].



- [ ] apparaît sur le moniteur LCD.



### ● Atténuateur d'yeux rouges

Pour que ce mode fonctionne, le sujet doit regarder la lampe atténuateur d'yeux rouges. Demandez au sujet de regarder la lampe bien en face. Vous pouvez obtenir de meilleurs résultats en effectuant les prises de vue en mode grand angle, en augmentant l'éclairage en intérieur ou en vous rapprochant du sujet.

- La fonction atténuateur d'yeux rouges ne peut pas être activée lorsque le mode Scène (p. 51) est réglé sur (Feu d'artifice).

## Mode Macro

Molette modes AUTO P Tv Av M SCN\*

\* Le mode Macro n'est pas disponible en et .

Utilisez le mode Macro lorsque la distance entre l'objectif et le sujet est comprise entre 5 et 45 cm (2 pouces et 1,5 pied) en position grand angle et 30 et 45 cm (11,8 pouces et 1,5 pied) en position téléobjectif.

Utilisez ce mode pour réaliser des prises de vue en gros plan de fleurs ou de petits objets.

### 1 Appuyez sur le bouton DISP. pour activer le moniteur LCD.

### 2 Appuyez sur le bouton .

- L'icône apparaît sur le moniteur LCD.
- Appuyez de nouveau sur le bouton pour annuler le mode Macro.



### 3 Effectuez la prise de vue.

- Le témoin inférieur s'allume au jaune lorsque le déclencheur est enfoncé jusqu'à mi-course.
- Les procédures de prise de vue sont les mêmes que pour le mode **AUTO** (p. 33).



- Utilisez toujours le moniteur LCD pour composer des images en mode Macro. Il est possible d'effectuer des prises de vue avec le viseur, mais une partie de l'image risque de ne pas apparaître sur la photo actuelle (p. 35).
- Lorsque l'objectif est en position grand angle\*1, la zone enregistrable est environ 60 x 44 mm (2,4 x 1,7 pouces) et en position téléobjectif\*2, elle est environ 84 x 63 mm (3,3 x 2,5 pouces). Lorsque la position du zoom se situe entre la position téléobjectif et la position grand angle, la distance entre l'extrémité avant de l'objectif et le sujet est la même que celle de la position téléobjectif.
- L'exposition risque de ne pas être optimale lors de l'utilisation du flash en mode Macro.

\*1 Distance focale la plus proche.

\*2 Réglage téléobjectif optique maximal.

### Retardateur

Molette modes **AUTO P Tv Av M**

\* ne peut pas être réglé en mode et .



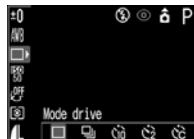

- 1 Appuyez sur le bouton **FUNC.** et sélectionnez \* (Mode drive) à l'aide du bouton **↑** ou **↓**.





\* Le paramètre en cours est affiché.

- 2 Sélectionnez , ou à l'aide du bouton **←** ou **→**, puis appuyez sur le bouton **FUNC.**

- Lorsque est sélectionné, l'activation du déclencheur est retardée de 10 secondes et lorsque est sélectionné, elle est retardée de 2 secondes, une fois que vous avez enfoncé complètement le déclencheur.



- Lorsque  est sélectionné, appuyez sur le bouton **SET** pour régler l'heure de début (dans un délai de 0 à 10 secondes) et le nombre de prises de vue (1 à 10). Sélectionnez l'élément à configurer à l'aide du bouton  ou  et modifiez sa valeur à l'aide du bouton  ou .

### 3 Effectuez la prise de vue.

- Lorsque  est sélectionné, l'indicateur du mode retardateur commence à clignoter une fois que le déclencheur est entièrement enfoncé. Le retardateur émet un son et le clignotement s'accélère deux secondes avant l'activation du déclencheur.
- Lorsque  est sélectionné, l'indicateur du mode retardateur clignote rapidement dès le début. Le déclencheur est activé au bout de deux secondes.
- Lorsque  est sélectionné, l'indicateur du mode retardateur clignote lors des prises de vue et un son est émis selon les conditions suivantes. Si vous configurez plusieurs prises de vue, le retardateur émet un son uniquement lors de la première.
  - Le retardateur n'émet aucun son lorsque vous réglez la prise de vue sur [0 sec].

- Le retardateur n'émet aucun son lorsque vous réglez la prise de vue sur [1 sec], mais un signal sonore retentit.
- Lorsque le retardateur est réglé entre 2 et 10 secondes, il émet un son pendant 2 secondes avant que le déclencheur soit activé.
- Les procédures de prise de vue sont les mêmes que pour le mode **AUTO** (p. 33).



- Vous pouvez modifier le son du retardateur en changeant le paramètre [Son retardateur] dans le menu [ (Mon profil)] (p. 74).
- Lorsque  est sélectionné et que le nombre de [prises] est réglé sur deux ou plus :
  - si la mémoire interne est pleine, l'intervalle entre les prises de vue peut être étendu ;
  - si le flash doit être utilisé, l'intervalle entre les prises de vue sera étendu pour laisser le temps au flash de se recharger.
- Reportez-vous à la section *Informations et conseils pour les prises de vue* (p. 151).



## Zoom Numérique

**Molette modes** AUTO P Tv Av M    SCN

Les images peuvent être agrandies en combinant les fonctions du zoom optique et du zoom numérique comme suit.

PowerShot A520 :

environ 5,7x, 7,1x, 8,9x, 11x et 14x

PowerShot A510 :

environ 5,1x, 6,4x, 8x, 9,8x et 13x

### 1 Appuyez sur le bouton DISP. pour activer le moniteur LCD.

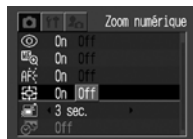

### 2 Dans le menu [ ] (Enreg.), sélectionnez (Zoom numérique).

- Voir *Sélection des menus et des paramètres* (p. 66).



### 3 Sélectionnez [On] à l'aide du bouton ← ou →, puis appuyez sur le bouton MENU.

## 4 Déplacez la commande de zoom vers .

- L'objectif effectue un zoom jusqu'au maximum du réglage téléobjectif optique et s'arrête. Poussez de nouveau la commande de zoom vers  pour effectuer un zoom numérique.
- Poussez la commande de zoom vers  pour effectuer un zoom arrière.



Les agrandissements combinés du zoom optique et du zoom numérique sont affichés.

## 5 Effectuez la prise de vue.

- Les procédures de prise de vue sont les mêmes que pour le mode **AUTO** (p. 33).



Le zoom numérique ne peut pas être utilisé lorsque le moniteur LCD est éteint.



- Plus l'image est agrandie avec le zoom numérique, plus sa résolution diminue.
- Pour éviter de faire bouger l'appareil photo lorsque vous utilisez le zoom numérique, il est conseillé d'utiliser un trépied.

## Prise de vue en rafale

**Molette modes** P Tv Av M     SCN

Utilisez ce mode pour prendre plusieurs prises de vue successives en maintenant le déclencheur enfoncé.

- La prise de vue en rafale s'effectue à la cadence suivante\*.

PowerShot A520 : environ 1,9 prise de vue par seconde

PowerShot A510 : environ 2,3 prises de vue par seconde

\* Mode Haute/Fin, moniteur éteint. Ces valeurs reflètent le standard de test Canon. Les valeurs peuvent varier en fonction des sujets et des conditions de prise de vue.

### 1 Appuyez sur le bouton FUNC.

### 2 Sélectionnez \* (Mode drive) à l'aide du bouton ou .

\* Le paramètre en cours est affiché.



### 3 Sélectionnez à l'aide du bouton ou , puis appuyez sur le bouton FUNC.

### 4 Appuyez sur le déclencheur à mi-course pour mémoriser la mise au point.

### 5 Appuyez à fond sur le déclencheur pour effectuer la prise de vue.

- La prise de vue en rafale s'arrête lorsque vous relâchez le déclencheur.



- L'intervalle entre les prises de vue est susceptible d'augmenter quelque peu lorsque la mémoire interne parvient à saturation.
- Le flash peut être utilisé, mais l'intervalle entre les prises de vue augmente du fait du rechargement du flash.

## ☑ Prises de vue panoramiques (Assemblage)

**Molette modes** 

Le mode Assemblage peut être utilisé pour prendre des photos en chevauchement qui pourront ultérieurement être fusionnées (assemblées) pour créer une image panoramique sur un ordinateur.

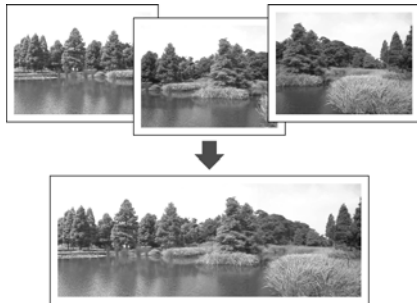

Pour fusionner les images sur un ordinateur, utilisez PhotoStitch, l'un des logiciels fournis.

## Encadrement d'un sujet

PhotoStitch détecte les portions d'images contiguës qui se chevauchent et les fusionne. Au moment de la prise de vue, essayez d'inclure un élément distinctif (point de repère) dans les portions qui se chevauchent.

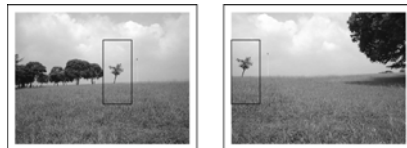



- Composez chaque image de sorte qu'elle chevauche l'image contiguë à hauteur de 30 à 50 %. Essayez de limiter le décalage vertical à moins de 10 % de la hauteur d'image.
- N'incluez pas d'éléments mobiles dans la zone de chevauchement.
- Ne tentez pas d'assembler des images comportant à la fois des éléments proches et lointains. Les objets peuvent apparaître dédoublés ou distordus.
- Faites en sorte que la luminosité soit aussi égale que possible d'une image à l'autre. L'image finale n'aura pas l'air naturel si la différence de luminosité est trop importante.

- Pour photographier des paysages, faites pivoter l'appareil photo autour de son axe vertical.
- Pour photographier des gros plans, déplacez l'appareil photo au-dessus du sujet, parallèlement à sa surface.

## Prise de vue

Les images peuvent être prises dans les 2 séquences suivantes en mode Assemblage.

	Gauche → Droite	Gauche à droite horizontalement
	Gauche ← Droite	Droite à gauche horizontalement

### 1 Positionnez la molette modes de prise de vue sur .

- Le moniteur LCD est activé.

### 2 Sélectionnez la séquence de prise de vue à l'aide du bouton ← ou →, puis appuyez sur le bouton SET.

- La séquence de prise de vue est définie.



- Vous pouvez également appuyer directement sur le déclencheur pour effectuer une prise de vue sans appuyer sur le bouton SET.

### 3 Prenez la première photo.

- Les paramètres d'exposition et de balance des blancs sont réglés et mémorisés pour la première photo.

### 4 composez et prenez la deuxième photo de telle sorte qu'elle chevauche la première.



Séquence 

- Les écarts mineurs des portions qui se chevauchent peuvent être corrigés lorsque les images sont assemblées.
- Utilisez le bouton ← ou → pour contrôler ou reprendre les photos enregistrées.

### 5 Utilisez les mêmes procédures pour réaliser les photos restantes.

- Il est possible d'enregistrer un maximum de 26 images.

### 6 Appuyez sur le bouton SET après la dernière prise de vue.



- Vous ne pouvez pas définir un paramètre de balance des blancs personnalisé (p. 85) en mode . Pour utiliser un paramètre de balance des blancs personnalisé, définissez-le d'abord dans un autre mode de prise de vue.
- Les paramètres utilisés pour la première photo sont mémorisés et ne peuvent pas être changés pour les prises suivantes.
- Il n'est pas possible d'utiliser un téléviseur comme écran pour les prises de vue effectuées dans ce mode.











Reportez-vous à la page 159 pour connaître les paramètres pouvant être modifiés dans ce mode.

## SCN Mode Scène

**Molette modes** SCN

En sélectionnant simplement l'un des 8 modes suivants, vous pouvez prendre une photo avec les réglages les mieux adaptés à la scène.



 Feuillages	Convient pour améliorer les couleurs des prises de vue de fleurs, feuilles ou arbres.
 Neige	Convient à la prise de vue d'un sujet placé devant un arrière-plan de cimes enneigées pour éviter d'obtenir des sujets sombres et des arrière-plans bleutés.
 Plage	Convient à la prise de vue de scènes de bord de mer ou sur des plages ensoleillées et permet d'éviter l'assombrissement des sujets en premier plan.
 Feu d'artifice	Détermine l'exposition optimale pour la photographie de feux d'artifice.

 Sous-marin	<p>Adapté à la prise de vue d'images avec le Boîtier étanche WP-DC60 (vendu séparément). Ce mode utilise un réglage optimal de la balance des blancs pour réduire les tons bleuâtres et enregistrer des images à nuances neutres. Le flash est contrôlé afin de se déclencher le plus rarement possible.</p>
 Intérieur	<p>Évite que l'appareil photo bouge et conserve les vraies couleurs du sujet lors de prises de vue sous un éclairage fluorescent ou tungstène. L'exposition est réglée afin d'éviter le plus possible l'utilisation du flash.</p>
 Enfants & animaux	<p>Permet de capturer des sujets mobiles, tels que des enfants et des animaux, évitant ainsi de rater des opportunités.</p>
 Mode Nuit	<p>Permet de prendre des photos de personnes de nuit ou au crépuscule sans utilisation d'un trépied pour réduire le bougé de l'appareil photo.</p>





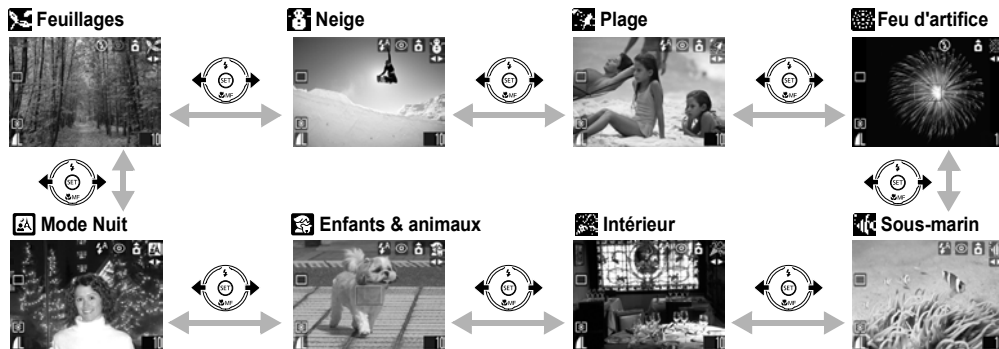

## 1 Positionnez la molette modes de prise de vue sur SCN (mode Scène).

- L'écran du mode Scène en cours s'affiche.



## 2 Sélectionnez la scène que vous souhaitez prendre à l'aide du bouton ◀ ou ▶, puis prenez la photo.

- Le nom du mode Scène s'affiche pendant six secondes à chaque changement de mode.
- Les procédures de prise de vue sont les mêmes que pour le mode **AUTO** (p. 33), à l'exception de .
- Pour les procédures de prise de vue de , reportez-vous au *Guide d'utilisation du boîtier étanche pour appareils photo numériques Canon* inclus avec le Boîtier étanche WP-DC60 (vendu séparément).



- En mode , la vitesse de prise de vue diminue. Utilisez un trépied pour éviter que l'appareil photo bouge.
- En modes , ,  et , la vitesse ISO risque d'augmenter et de produire du bruit parasite sur l'image.
- En mode , photographiez les sujets aux distances suivantes : 1 à 5 m (3,3 à 16 pieds) (position téléobjectif) ou 1 m (3,3 pieds) à l'infini (autres positions de zoom).



- Reportez-vous à la page 159 pour connaître les paramètres pouvant être modifiés dans ce mode.
- En mode , l'utilisation du moniteur LCD est recommandée.
- Les résultats peuvent varier en fonction du sujet.
- Lorsque vous effectuez des prises de vue sous-marines, mettez toujours l'appareil photo hors tension avant de l'insérer dans le Boîtier étanche WP-DC60 (vendu séparément).
- Dans les modes  ou , l'utilisation du Boîtier étanche WP-DC60 (vendu séparément) est recommandée.

## Mode d'impression au format carte postale

**Molette modes** AUTO P Tv Av M     SCN

Vous pouvez prendre des photos avec une compression et une résolution optimales pour l'impression au format carte postale.

- Lors de l'impression d'images standard au format carte postale, il arrive parfois que les côtés supérieur et inférieur de l'image ne s'impriment pas.
- Lorsque vous prenez des photos en mode d'impression au format carte postale, vous pouvez vérifier la zone d'impression (rapport vertical/horizontal de 3 par 2) au préalable. De plus, la résolution est mémorisée sur **M1** (1600 x 1200) et la compression est mémorisée sur  (Fin), ce qui donne des tailles de fichier plus petites.

### 1 Appuyez sur le bouton FUNC.

### 2 Sélectionnez L\* à l'aide du bouton ou .

\* Le paramètre en cours est affiché.

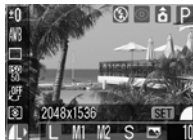

### 3 Sélectionnez (Carte postale) à l'aide du bouton ou .



- Vous pouvez prendre la photo immédiatement après avoir sélectionné les paramètres en appuyant sur le déclencheur. Le menu s'affiche de nouveau après la prise de vue, vous permettant ainsi de modifier les paramètres facilement.

### 4 Appuyez sur le bouton FUNC.

### 5 Effectuez la prise de vue.

- Lorsque vous appuyez sur le déclencheur jusqu'à mi-course, la zone qui ne sera pas imprimée (les côtés supérieur et inférieur) s'affichent en gris.
- Les procédures de prise de vue sont les mêmes que pour le mode **AUTO** (p. 33).



La sélection de  annule le paramètre [On] du zoom numérique.





- Ce paramètre n'est pas disponible avec des modes de prise de vue spécifiques. Reportez-vous à la section *Fonctions disponibles dans chaque mode de prise de vue* (p. 159).
- Lorsque [Cachet date] (p. 55) est réglé sur [Date] ou [Date/heure], l'icône  apparaît sur le moniteur LCD.
- Pour obtenir les instructions d'impression, reportez-vous au *Guide d'utilisation de l'impression directe*.

## Intégration de la date dans les données d'image

Vous pouvez inclure la date dans les données d'image lorsque  (mode Impression au format carte postale) est sélectionné. La date s'affichera sur vos photos même si elle n'a pas été réglée sur l'imprimante ou sur l'ordinateur.

- Assurez-vous que la date et l'heure de l'appareil photo sont réglées au préalable (p. 22).
- Vous ne pouvez pas inclure la date dans les données d'image lorsque  (mode Impression au format carte postale) est sélectionné.

### 1 Vérifiez que apparaît sur le moniteur LCD.

### 2 Sélectionnez (Cachet date) dans le menu [Enreg.]

- Voir *Sélection des menus et des paramètres* (p. 66).



### 3 Sélectionnez [Off], [Date] ou [Date/heure] à l'aide du bouton ◀ ou ▶.

- Voir *Réglage de la date et de l'heure* (p. 22).
- Si vous ne souhaitez pas inclure la date dans les données d'image, sélectionnez [Off].



### 4 Appuyez sur le bouton MENU.

### 5 Effectuez la prise de vue.



- Les procédures de prise de vue sont les mêmes que pour le mode **AUTO** (p. 33).



- Le cachet de la date ne peut pas être supprimé des données d'image une fois celui-ci défini.
- Lorsque vous utilisez une imprimante Compact Photo Printer (SELPHY série CP) ou une imprimante photo, une partie de la date peut ne pas être imprimée si l'impression au format carte de crédit (54 mm x 86 mm (2,1 x 3,4 pouces)) est sélectionnée.

## Mode Vidéo

### Molette modes

Utilisez ce mode pour réaliser des séquences vidéo. La résolution peut être réglée sur [  (640 × 480)], sur [  (320 × 240)] ou sur [  (160 × 120)] (p. 40).



### 1 Positionnez la molette modes de prise de vue sur .

- Le moniteur LCD s'allume et affiche la durée maximale d'enregistrement (en secondes).

### 2 Appuyez à fond sur le déclencheur.

- La prise de vue et l'enregistrement sonore démarrent en même temps.
- Pendant la prise de vue, un cercle rouge apparaît dans le coin supérieur droit du moniteur LCD.

### 3 Appuyez à fond sur le déclencheur pour arrêter l'enregistrement de la vidéo.

- La longueur maximale de chaque séquence vidéo est de 30 secondes au réglage  (10 images/seconde) et de 3 minutes aux réglages  et  (15 images/seconde).

\* Les durées d'enregistrement varient selon la carte mémoire. Reportez-vous à la section *Cartes mémoire et capacités estimées (images enregistrables)* (p. 145).

La durée maximale d'une séquence vidéo peut varier selon le sujet et les conditions de prise de vue. L'enregistrement s'arrête automatiquement à la fin du temps maximal imparti ou lorsque la carte mémoire est saturée.



- La durée d'enregistrement peut ne pas s'afficher correctement durant les prises de vue, ou les vidéos peuvent s'interrompre brutalement avec les types de carte mémoire suivants :
  - Cartes à enregistrement lent
  - Cartes formatées sur un autre appareil photo ou sur un ordinateur
  - Cartes sur lesquelles des images ont été enregistrées puis effacées à maintes reprises

Bien que la durée d'enregistrement puisse ne pas s'afficher correctement pendant la prise de vue, la vidéo sera bien enregistrée sur la carte mémoire. La durée d'enregistrement s'affichera correctement si vous formatez la carte mémoire dans cet appareil photo (à l'exception des cartes mémoire à enregistrement lent).

- Il est conseillé d'utiliser une carte mémoire qui a été formatée dans votre appareil photo pour prendre des vidéos (p. 19). La carte fournie avec l'appareil photo peut être utilisée sans autre formatage.
- Veillez à ne pas toucher le microphone lors de la prise de vue.
- Durant la prise de vue, n'appuyez sur aucun bouton à part le déclencheur. Ces signaux sonores seront également enregistrés.
- Les paramètres d'exposition automatique, d'autofocus (AF), de balance des blancs et de zoom sont réglés et mémorisés sur ceux de la première photo.
- Après une prise de vue, le témoin supérieur clignote au vert pendant l'écriture de la vidéo sur la carte mémoire. Toute autre prise de vue est impossible jusqu'à la fin du clignotement.



- Reportez-vous à la page 159 pour connaître les paramètres pouvant être modifiés dans ce mode.
- Le son est enregistré en mode monophonique.
- Le déclencheur n'émet aucun son en mode Vidéo.
- QuickTime 3.0 ou ultérieur est requis pour lire les vidéos (type de données : AVI/Méthode de compression : Motion JPEG) sur un ordinateur. QuickTime (pour Windows) est contenu sur le CD-ROM Canon Digital Camera Solution Disk fourni. Sur la plate-forme Macintosh, QuickTime 3.0 ou ultérieur est généralement intégré au système d'exploitation Mac OS 8.5 ou ultérieur.

### Affichage d'images individuelles (lecture d'une seule image)





Vous pouvez afficher les images enregistrées sur le moniteur LCD.

#### 1 Positionnez le sélecteur de mode sur .

- La dernière image enregistrée apparaît (lecture d'une seule image).



#### 2 Passez d'une image à l'autre à l'aide du bouton ou .

- Utilisez le bouton  pour passer à l'image précédente et le bouton  pour passer à l'image suivante. Vous pouvez vous déplacer plus rapidement d'une image à l'autre en maintenant enfoncé le bouton  ou  mais les images seront moins nettes.



Il se peut que vous ne puissiez pas lire des images ayant été prises avec un autre appareil photo ou modifiées sur un ordinateur avec d'autres applications logicielles.



- Appuyez sur le bouton **DISP.** pour visualiser les informations de l'image affichée (p. 27).
- Appuyez sur le bouton  pour supprimer rapidement l'image affichée (p. 65).

## 🔍 **Agrandissement des images**









Les images peuvent être agrandies jusqu'à 10 fois environ en mode de lecture d'une seule image.

**1** Positionnez le sélecteur de mode sur .

**2** Déplacez la commande de zoom vers .



Position approximative

- Vous pouvez vous déplacer dans l'image agrandie à l'aide des boutons , ,  et .
- Appuyez sur le bouton **SET** pour basculer en mode Défilement des images. Appuyez sur le bouton  ou  pour afficher l'image précédente ou suivante avec le même niveau d'agrandissement. Toutefois, vous ne pourrez pas faire défiler les images plus rapidement en maintenant appuyé le bouton  ou . Appuyez de nouveau sur le bouton **SET** pour annuler le mode Défilement des images.

## **Annulation de l'affichage agrandi**

**1** Déplacez la commande de zoom vers .

- Appuyez sur le bouton **MENU** pour annuler immédiatement l'agrandissement.



Il est impossible d'agrandir les images vidéo et les images en mode de lecture d'index.



Vous pouvez agrandir une image pendant qu'elle est affichée sur le moniteur LCD en mode Prise de vue immédiatement après avoir pris la photo (p. 36).

## Visualisation des images par séries de neuf (lecture d'index)

Il est possible de visualiser jusqu'à 9 images à la fois en mode de lecture d'index.

**1** Positionnez le sélecteur de mode sur .

**2** Déplacez la commande de zoom vers .

- 9 images apparaissent en même temps (lecture d'index).

## **3** Changez la sélection de l'image à l'aide du bouton , , ou .

L'utilisation du bouton  dans cette rangée affiche l'ensemble des 9 images précédentes.



Vidéo

L'utilisation du bouton  dans cette rangée affiche l'ensemble des 9 images suivantes.

## **4** Déplacez la commande de zoom vers .

- La lecture d'index est annulée et l'affichage revient au mode de lecture d'une seule image.



Appuyez sur le bouton **DISP.** pour visualiser les informations de l'image affichée (p. 27).





## Saut de plusieurs images

Vous pouvez faire défiler l'affichage de 9 images vers l'avant ou vers l'arrière en mode de lecture d'une seule image ou en mode de lecture d'index

### 1 Poussez la commande de zoom vers en mode de lecture d'index (p. 60).

- La barre de saut apparaît.

### 2 Changez la sélection d'images.

- Avancez ou reculez de 9 images à l'aide du bouton  ou .
- Si vous appuyez sur le bouton  ou  tout en maintenant enfoncé le bouton **SET**, vous passez respectivement au premier ou au dernier groupe de 9 images.



Barre de saut

### 3 Déplacez la commande de zoom vers .

- La barre de saut disparaît et l'appareil photo repasse en mode de lecture d'index.
- Si vous déplacez la commande de zoom une nouvelle fois vers , l'appareil photo repasse en mode de lecture d'une seule image.

## Lecture/Modification de vidéos



### Lecture de vidéos

Vous pouvez lire les vidéos prises en mode .



#### 1 Positionnez le sélecteur de mode sur .

- Il n'est pas possible de visualiser les vidéos en mode de lecture d'index.

#### 2 Sélectionnez une langue à l'aide du bouton ou et appuyez sur le bouton **SET**.

- Une vidéo s'affiche avec l'icône  .
- L'écran de lecture vidéo apparaît.

#### 3 Sélectionnez (Lire) à l'aide du bouton ou et appuyez sur le bouton **SET**.

- La lecture des vidéos et du son de la vidéo commence.
- Vous pouvez régler le volume à l'aide du bouton  ou .



Volume

Écran de lecture





- À la fin de la lecture d'une vidéo, la dernière image s'affiche.  
Si vous appuyez sur le bouton **SET** à ce stade, l'appareil photo revient à l'écran de lecture vidéo. Si vous appuyez de nouveau sur le bouton **SET**, la lecture de la vidéo recommence à partir de la première image.

### Interruption et reprise de la lecture

- Appuyez sur le bouton **SET** pour interrompre la vidéo. Appuyez de nouveau sur ce bouton pour reprendre la lecture.

### Avance/Retour rapide

- Sélectionnez l'une des actions suivantes à l'aide de **←** ou de **→** et appuyez sur le bouton **SET**.

-  (Sortir) : permet de repasser en mode de lecture d'une seule image
-  (Première image) : affiche la première image
-  (Image précédente) : permet de revenir à l'image précédente (effectue un retour rapide si le bouton **SET** est maintenu enfoncé)
-  (Image suivante) : passe à l'image suivante (effectue une avance rapide si le bouton **SET** est maintenu enfoncé)
-  (Dernière image) : affiche la dernière image



Vous pourrez éventuellement constater des défauts d'image et de son si l'ordinateur sur lequel vous lisez vos vidéos n'est pas assez puissant.



- Le volume de lecture des vidéos peut également être réglé dans le menu Configurer (p. 71).
- Si l'option [Muet] (p. 70) est réglée sur [On] dans le menu Configurer, le réglage du volume revient sur 0 mais il peut être réglé à l'aide du bouton **↑** ou **↓**.
- Veuillez régler le niveau sonore sur le téléviseur lors de la visualisation de vidéos sur un téléviseur.

### Modification des vidéos

Vous pouvez supprimer des parties indésirables au début ou à la fin d'une séquence vidéo.

#### 1 Sélectionnez la vidéo à modifier et appuyez sur le bouton SET.

- Voir *Lecture de vidéos* (p. 61).

#### 2 Sélectionnez (Editer) à l'aide du bouton **←** ou **→**, puis appuyez sur le bouton SET.

- L'écran de modification des vidéos ainsi que la barre correspondante s'affichent.



### 3 Sélectionnez une méthode d'édition à l'aide du bouton $\uparrow$ ou $\downarrow$ .

- (Couper le début) : permet de supprimer des images au début de la vidéo.
- (Couper la fin) : permet de supprimer des images à la fin de la vidéo.
- (Sortir) : retourne à l'écran de lecture vidéo.



### 4 Sélectionnez la plage souhaitée à l'aide du bouton $\leftarrow$ ou $\rightarrow$ .



### 5 Sélectionnez (Lire) à l'aide du bouton $\uparrow$ ou $\downarrow$ , puis appuyez sur le bouton SET.

- La lecture de la vidéo temporairement modifiée commence.
- La lecture de la vidéo s'arrête si vous appuyez sur le bouton **SET** pendant la lecture.

### 6 Sélectionnez (Sauvegarder) à l'aide du bouton $\uparrow$ ou $\downarrow$ , puis appuyez sur le bouton SET.



- Lorsque est sélectionné, la vidéo modifiée n'est pas enregistrée et l'appareil photo retourne au mode de lecture.

### 7 Sélectionnez [Ecraser] ou [Nouv. Fichier] à l'aide du bouton $\leftarrow$ ou $\rightarrow$ , puis appuyez sur le bouton SET.



- [Ecraser] : Enregistre la vidéo modifiée sous le même nom que celui de la vidéo d'origine. Les données d'origine sont supprimées.
- [Nouv. Fichier] : Enregistre la vidéo modifiée sous un nouveau nom. Les données d'origine ne sont pas modifiées.

- Lorsqu'il ne reste plus assez de place sur la carte mémoire, seule la fonction Ecraser est disponible. Dans ce cas, un petit ▲ apparaît sur le compteur de la barre de modification des vidéos.



- Les vidéos protégées et les vidéos dont la durée d'origine est inférieure à une seconde ne peuvent pas être modifiées (p. 97).
- L'enregistrement d'une vidéo modifiée nécessite environ 3 minutes. Si la batterie se décharge pendant l'opération, les séquences vidéo modifiées ne peuvent pas être enregistrées. Lorsque vous modifiez une vidéo, il convient d'utiliser de nouvelles piles alcalines de type AA ou des batteries rechargeables NiMH de type AA (vendues séparément) entièrement chargées, ou le Kit adaptateur secteur ACK800 (vendu séparément) (p. 131).



Il est possible de modifier les vidéos dont la durée d'origine est d'une seconde, ou plus, par unité d'une image.

# Effacement





Notez qu'il n'est pas possible de récupérer les images effacées. Soyez prudent avant d'effacer une image.





## Effacement d'images individuelles

**1** Positionnez le sélecteur de mode sur .

**2** Sélectionnez l'image que vous voulez effacer à l'aide du bouton  ou , puis appuyez sur le bouton .



● Un écran de confirmation apparaît.



**3** Sélectionnez [Effacer] à l'aide du bouton  ou , puis appuyez sur le bouton **SET**.

● Pour annuler au lieu d'effacer, sélectionnez [Annuler] et appuyez sur le bouton **SET**.





Les images protégées ne peuvent pas être effacées avec cette fonction (p. 97).

## Effacement de toutes les images

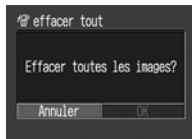
**1** Dans le menu  (Lecture), sélectionnez  (effacer tout) et appuyez sur le bouton **SET**.



● Un écran de confirmation apparaît.

**2** Sélectionnez [OK] à l'aide du bouton  ou , puis appuyez sur le bouton **SET**.

● Pour annuler au lieu d'effacer, sélectionnez [Annuler] et appuyez sur le bouton **SET**.







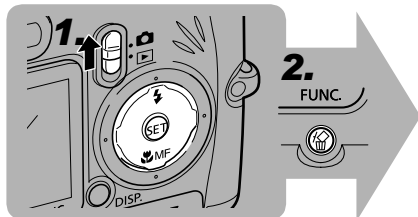

- La fonction [effacer tout] efface toutes les données d'image enregistrées sur la carte mémoire.
- Les images protégées ne peuvent pas être effacées avec cette fonction (p. 97).
- Pour effacer les images et toutes les données enregistrées sur la carte mémoire, reportez-vous à la section *Formatage des cartes mémoire* (p. 19).



## Sélection des menus et des paramètres

### Sélection des paramètres à l'aide du bouton FUNC. (mode Prise de vue seulement)



- 1** Positionnez le sélecteur de mode sur .
- 2** Appuyez sur le bouton FUNC.
- 3** Utilisez le bouton  ou  pour sélectionner une option du menu FUNC.
- 4** Utilisez le bouton  ou  pour sélectionner le contenu du paramètre.
- 5** Appuyez sur le bouton FUNC.
- 6** Effectuez la prise de vue.

**3.** Sélectionnez une option du menu FUNC. à l'aide du bouton  ou .

**4.** Sélectionnez la valeur du paramètre à l'aide du bouton  ou .

Correction d'exposition ( $\pm 0$ ) (p. 83)

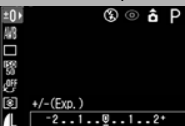

Balance des blancs (AWB) (p. 84)



Mode drive (  ) (p. 45, 48)



Vitesse ISO (  ) (p. 87)

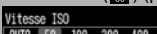

Effet photo (  ) (p. 88)

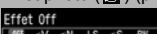

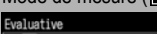

Mode de mesure (  ) (p. 82)

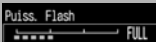

Puissance du flash (p. 89)





Résolution (  ) (p. 40)

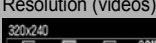

Exemple : PowerShot A510

Résolution (vidéos) (  ) (p. 40)



Compression (  ) (p. 40)

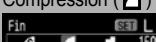

Les éléments entre ( ) correspondent aux paramètres par défaut.

**5.**



**6.** Prenez l'image

## Sélection des paramètres à l'aide du bouton MENU

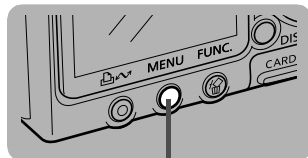

Mode  
Prise de vue

Mode  
Lecture

**1** Appuyez sur le bouton MENU.

**2** Utilisez le bouton ◀ ou ▶ pour passer d'un menu à l'autre.

- Vous pouvez également passer d'un menu à un autre à l'aide de la commande de zoom.

**3** Utilisez le bouton ▲ ou ▼ pour sélectionner une option de menu.

**4** Utilisez le bouton ◀ ou ▶ pour sélectionner le contenu du paramètre.

**5** Appuyez sur le bouton MENU.

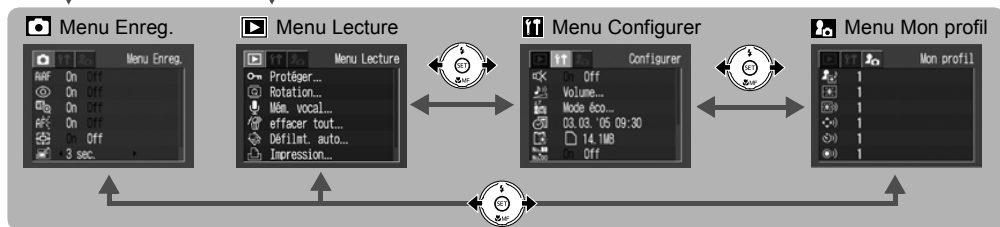







- Pour les éléments suivis de [...], appuyez sur le bouton **SET** et sélectionnez les paramètres du menu affiché suivant. Une fois les paramètres sélectionnés, appuyez de nouveau sur le bouton **SET** pour les activer.
- En mode Prise de vue, vous pouvez également fermer le menu en appuyant sur le déclencheur à mi-course.



- Certains éléments de menu peuvent ne pas être disponibles selon le mode de prise de vue (p. 159).
- Vous pouvez appliquer une image et un son de votre choix à **[2]** et à **[3]** dans le menu Mon profil. Pour plus de détails, reportez-vous à la section *Enregistrement des paramètres Mon profil* (p. 118) ou au *Canon Digital Camera Software Starter Guide Disk [Disque Guide de démarrage des logiciels pour les appareils photo numériques Canon]*.
- Les valeurs par défaut de tous les paramètres modifiés à l'aide des menus et des boutons peuvent être restaurées simultanément, à l'exception de [Date/Heure], [Langue] et [Système vidéo] (p. 75).







## Paramètres de menu et paramètres par défaut

### Menu Enreg.



Option de menu	Fonction	Page de référence
 <b>AiAF</b>	Configure l'appareil photo de façon qu'il sélectionne automatiquement la zone AF et procède à la prise de vue, ou effectue la prise de vue avec la zone AF fixée au centre. • <b>On*/Off</b>	81
 <b>Yeux Rouges</b>	Définit le déclenchement ou non de la lampe atténuateur d'yeux rouges lorsque le flash se déclenche. • <b>On*/Off</b>	43
 <b>Point Zoom MF</b>	Définit si le point de mise au point est agrandi lors de l'utilisation de la mise au point manuelle. • <b>On*/Off</b>	91
 <b>Faisceau AF</b>	Définit si le faisceau AF est activé lorsque la mise au point automatique est utilisée. • <b>On*/Off</b>	36
 <b>Zoom numérique</b>	Définit l'utilisation combinée ou non du zoom numérique et du zoom optique pour effectuer un zoom sur les images. • <b>On/Off*</b>	47
 <b>Affichage</b>	Définit la durée d'affichage des images sur le moniteur LCD une fois que vous avez relâché le déclencheur. • <b>Off/3* à 10 sec./Maintien</b>	36
 <b>Cachet date</b>	Définit le format de la date à inclure dans les données d'image lors de l'utilisation du mode Impression au format carte postale. • <b>Off*/Date/Date/heure</b>	55

\* Paramètre par défaut

## Menu Lecture







Option de menu	Fonction	Page de référence
 Protéger	Protège les images contre tout effacement accidentel.	97
 Rotation	Fait pivoter les images à 90° ou 270° vers la droite dans l'affichage.	94
 Mém. vocal	Ajoute des mém. vocaux aux images.	95
 effacer tout	Efface toutes les images d'une carte mémoire (à l'exception des images protégées).	65
 Défilmt. auto	Lit automatiquement les images les unes après les autres.	96
 Impression	Définit les images et le nombre d'unités imprimées sur une imprimante dotée de la fonction d'impression directe ou dans un laboratoire photographique.	100
 Ordre transfer	Spécifie les images avant le téléchargement sur un ordinateur.	104









## Menu Configurer

Option de menu	Fonction	Page de référence
 Muet	<p>Réglez ce paramètre sur [On] pour désactiver simultanément le son de départ, le signal sonore, le son du retardateur et le son du déclencheur. Pour plus d'informations, reportez-vous à <i>Relation entre le paramètre [Muet] du menu  (Configurer) et les paramètres de son du menu  (Mon profil)]</i> page 74.</p> <p>• On/Off*</p> <p>Si vous mettez l'appareil photo sous tension tout en appuyant sur le bouton <b>MENU</b>, vous réglez le paramètre [Muet] sur [On]. Veuillez noter que l'avertissement émet un signal sonore même si le paramètre [Muet] est réglé sur [On].</p>	–



\* Paramètre par défaut



Option de menu	Fonction	Page de référence
 <b>Volume</b>	Règle le volume du son de départ, du signal sonore, du son du retardateur, du son du déclencheur ou du son de lecture après l'enfoncement du bouton <b>SET</b> . Il n'est pas possible de régler le volume si le paramètre [Muet] a pour valeur [On]. <ul style="list-style-type: none"> <li>• □□□□ (OFF)</li> <li>• ■□□□ (1)</li> <li>• ■■□□ (2)*</li> <li>• ■■■□□ (3)</li> <li>• ■■■■□ (4)</li> <li>• ■■■■■ (5)</li> </ul>	–
	 <b>Vol. Démarrage</b> Règle le volume sonore lors du démarrage de l'appareil photo.	30
	 <b>Vol. Opération</b> Règle le volume du signal sonore lorsqu'un bouton est actionné (à l'exception du déclencheur).	–
	 <b>Vol. Retard.</b> Règle le volume du son du retardateur produit 2 secondes avant le déclenchement de l'obturateur.	45
	 <b>Son déclenc.</b> Règle le volume du son du déclencheur une fois que vous avez appuyé entièrement sur ce bouton. Ce son n'est pas produit en mode Vidéo.	34
	 <b>Vol. Lecture</b> Règle le volume des sons des vidéos et des mém. vocaux.	61, 95











Option de menu	Fonction	Page de référence
 <b>Mode éco</b>	Vous pouvez régler les paramètres [Extinction auto] et [Affichage OFF] en appuyant sur le bouton <b>SET</b> .	
	 <b>Extinction auto</b> Définit si l'appareil photo s'éteint automatiquement ou non après écoulement d'une durée spécifiée en cas d'absence d'actions de l'appareil photo. • On*/Off	31
	 <b>Affichage OFF</b> Définit une période au terme de laquelle le moniteur LCD s'éteint en cas d'absence d'actions de l'appareil photo. • 10 sec.    • 1 min.* • 20 sec.    • 2 min. • 30 sec.    • 3 min.	31
 <b>Date/Heure</b>	Règle la date, l'heure et le format de la date.	22
 <b>Formater</b>	Formate (initialise) les cartes mémoire.	19
 <b>Réinit.fich.No.</b>	Définit la façon dont les numéros de fichier sont affectés aux images. • On/Off*	115
 <b>Rotation auto</b>	Définit si les images prises avec l'appareil photo tenu verticalement pivotent ou non automatiquement dans l'affichage. • On*/Off	92
 <b>Unité distance</b>	Définit le format des unités de distance affichées du témoin de mise au point manuelle. • m/cm* • pied/pouce	91



\* Paramètre par défaut

Option de menu	Fonction	Page de référence
 <b>Langue</b>	<p>Définit la langue utilisée dans les menus et les messages sur le moniteur LCD.</p> <ul style="list-style-type: none"> <li>• English* (anglais)</li> <li>• Deutsch (allemand)</li> <li>• Français (français)</li> <li>• Nederlands (néerlandais)</li> <li>• Dansk (danois)</li> <li>• Suomi (finnois)</li> <li>• Italiano (italien)</li> <li>• Norsk (norvégien)</li> <li>• Svenska (suédois)</li> <li>• Español (espagnol)</li> <li>• 简体中文 (chinois simplifié)</li> <li>• Русский (russe)</li> <li>• Português (portugais)</li> <li>• Ελληνικά (grec)</li> <li>• Polski (polonais)</li> <li>• Čeština (tchèque)</li> <li>• Magyar (hongrois)</li> <li>• Türkçe (turque)</li> <li>• 繁體中文 (chinois traditionnel)</li> <li>• 한국어 (coréen)</li> <li>• 日本語 (japonais)</li> </ul> <p>Vous pouvez également modifier la langue en mode Lecture en maintenant enfoncé le bouton <b>SET</b> puis en appuyant sur le bouton <b>MENU</b>.</p>	23
 <b>Système vidéo</b>	<p>Définit la norme du signal de sortie vidéo.</p> <ul style="list-style-type: none"> <li>• NTSC</li> <li>• PAL</li> </ul>	115

## Personnalisation de l'appareil photo (paramètres Mon profil)

Vous pouvez sélectionner le thème, la première image, le son de départ, le signal sonore, le son du retardateur et le son du déclencheur sur cet appareil photo. Ces réglages constituent les paramètres Mon profil. Vous pouvez également personnaliser les options  et  de chaque élément avec des images enregistrées sur la carte mémoire et des sons nouvellement enregistrés, ou en utilisant le logiciel fourni. Pour plus de détails, reportez-vous au *Canon Digital Camera Software Starter Guide Disk [Disque Guide de démarrage des logiciels pour les appareils photo numériques Canon]*.

Option/Écran de menu	Fonction	Page de référence
 <b>Thème</b>	Sélectionne un thème commun pour la première image, le son de départ, le signal sonore, le son du retardateur et le son du déclencheur.*1	117
 <b>Première image</b>	Définit la première image lors de la mise sous tension de l'appareil photo.	
 <b>Son départ</b>	Définit le son de départ lors de la mise sous tension de l'appareil photo.*1	
 <b>Signal sonore</b>	Définit le son émis lorsque tout bouton autre que le déclencheur est utilisé.*1	
 <b>Son retardateur</b>	Définit le son émis pendant 2 secondes avant que l'obturateur se déclenche en mode Retardateur.*1	
 <b>Son déclenc.</b>	Définit le son de l'obturateur lorsque vous appuyez sur le déclencheur. Ce son n'est pas produit en mode Vidéo.*1	
<b>Contenu des paramètres du menu Mon profil</b>	 (Off) /  *2 /  / 	

\*1 **Relation entre le paramètre [Muet] du menu  (Configurer) et les paramètres de son du menu  (Mon profil)**  
 Pour désactiver simultanément le son de départ, le signal sonore, le son du retardateur et le son du déclencheur, réglez le paramètre [Muet] du menu  (Configurer) sur [On]. Lorsque [Muet] est réglé sur [On], aucun des sons n'est lu même s'ils sont réglés individuellement sur [On]. Veuillez noter que l'avertissement émet un signal sonore même si le paramètre [Muet] est réglé sur [On].

\*2 Paramètre par défaut

## Réinitialisation des valeurs par défaut des paramètres

Vous pouvez rétablir les valeurs par défaut des paramètres des menus et des boutons.

### 1 Mettez l'appareil photo sous tension.

- Cette opération peut être effectuée en mode Prise de vue ou Lecture.

### 2 Appuyez sur le bouton MENU pendant plus de 5 secondes.

- Le message « Réinit. paramètres? » s'affiche sur le moniteur LCD.

### 3 Appuyez sur le bouton ← ou → pour sélectionner [OK], puis appuyez sur le bouton SET.

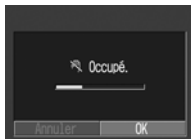

- L'écran de droite apparaît lors de la réinitialisation. L'écran normal réapparaît lorsque la réinitialisation est terminée.
- Pour annuler la réinitialisation, sélectionnez [Annuler] au lieu de [OK].



- Les paramètres suivants ne reprennent pas leur valeur par défaut.
  - [Date/Heure], [Langue] et [Système vidéo] du menu [ ] (Configurer) (p. 72, 73)
  - La balance des blancs personnalisée (p. 85)
  - Les paramètres Mon profil récemment enregistrés (p. 117)
- Lorsque l'appareil photo est connecté à un ordinateur ou à une imprimante, cette opération ne fonctionne pas.

## Utilisation de la molette modes (zone de création)

### Molette modes P Tv Av M

Vous pouvez sélectionner comme bon vous semble les paramètres de l'appareil photo tels que la vitesse d'obturation et la valeur d'ouverture afin de les adapter aux prises de vue que vous souhaitez réaliser.

Une fois les paramètres définis, les procédures de prise de vue sont identiques à celles du mode **AUTO** (p. 33).

Reportez-vous à la section *Fonctions disponibles dans chaque mode de prise de vue* (p. 159) à la fin de ce manuel pour savoir quels paramètres vous pouvez modifier en fonction des modes de prise de vue.

## Utilisation de la molette modes

- 1 Vérifiez que l'appareil photo est en mode **Prise de vue**.
- 2 Tournez la molette modes pour aligner l'icône de la fonction à utiliser sur **■**.

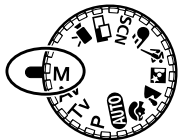

- Si le moniteur LCD est allumé, la vitesse d'obturation et la valeur d'ouverture s'affichent automatiquement.



- L'appareil photo fonctionne des manières suivantes selon la fonction sélectionnée :

Vitesse d'obturation      Valeur d'ouverture

<b>P</b>	L'appareil photo définit automatiquement la vitesse d'obturation et la valeur d'ouverture.
<b>Tv</b>	L'utilisateur sélectionne une vitesse d'obturation à l'aide du bouton <b>←</b> ou <b>→</b> .
<b>Av</b>	L'utilisateur sélectionne une valeur d'ouverture à l'aide du bouton <b>←</b> ou <b>→</b> .
<b>M</b>	L'utilisateur sélectionne le paramètre (vitesse d'obturation ou valeur d'ouverture) à l'aide du bouton <b>SET</b> et choisit une vitesse d'obturation ou d'une valeur d'ouverture à l'aide du bouton <b>←</b> ou <b>→</b> .

- Lorsque vous enfoncez le déclencheur à mi-course, la vitesse d'obturation et la valeur d'ouverture apparaissent sur le moniteur LCD. Lorsqu'elles apparaissent en blanc, elles sont réglées correctement.

## 3 Effectuez la prise de vue.

## P Programme d'exposition automatique

Utilisez le mode de programme d'exposition automatique pour que l'appareil photo règle automatiquement la vitesse d'obturation et la valeur d'ouverture en fonction de la luminosité de la scène.

- Lorsqu'il n'est pas possible de régler correctement l'exposition, la vitesse d'obturation et la valeur d'ouverture s'affichent en rouge sur le moniteur LCD. Utilisez les méthodes suivantes pour obtenir l'exposition correcte et afficher la vitesse d'obturation et la valeur d'ouverture en blanc.
  - Utilisez le flash.
  - Changez la vitesse ISO.
  - Changez le mode de mesure.

### Différences entre les modes P et **AUTO**.

- Les paramètres suivants peuvent être réglés en mode **P**, pas en mode **AUTO**.
 

• Correction d'exposition	• Balance des blancs
• Vitesse ISO	• Flash (Flash activé)
• Sélection de la zone AF	• Effet photo
• Prise de vue en rafale	• Mode de mesure
• Mise au point manuelle	
- Pour connaître la corrélation entre la valeur d'ouverture et la vitesse d'obturation, reportez-vous à la page 78.

## Tv Configuration de la vitesse d'obturation

Lorsque vous réglez la vitesse d'obturation en mode d'exposition automatique avec priorité à la vitesse d'obturation, l'appareil photo sélectionne automatiquement une valeur d'ouverture en fonction de la luminosité.

Des vitesses d'obturation plus rapides vous donnent la possibilité de capturer une image instantanée d'un sujet en mouvement tandis que des vitesses plus lentes permettent de créer un effet de flou ou d'effectuer des prises de vue sans flash dans des zones sombres.



- Si la valeur d'ouverture est affichée en rouge, l'image est sous-exposée (lumière insuffisante) ou surexposée (lumière trop importante). Réglez la vitesse d'obturation à l'aide du bouton ◀ ou ▶ jusqu'à ce que la valeur d'ouverture soit affichée en blanc.
- La nature des capteurs d'image CCD fait que le bruit parasite de l'image enregistrée augmente à des vitesses de prise de vue lentes. Cependant, cet appareil photo applique un traitement spécial aux images prises à des vitesses d'obturation inférieures à 1,3 seconde afin d'éliminer le bruit et de produire des images de grande qualité. Un certain laps de temps peut néanmoins être nécessaire avant de pouvoir effectuer la prise de vue de l'image suivante.



- Évitez de faire bouger l'appareil photo lorsque la vitesse d'obturation est lente. Si l'avertissement de bougé de l'appareil photo  apparaît sur le moniteur LCD, fixez l'appareil photo sur un trépied avant d'effectuer la prise de vue.
- La valeur d'ouverture et la vitesse d'obturation changent selon l'état du zoom comme suit.

	Valeur d'ouverture	Vitesse d'obturation (secondes)
<b>Grand angle</b>	F2.6 – 3.5	15 à 1/1250
	F4.0 – 8.0	15 à 1/2000
<b>Téléobjectif</b>	F5.5 – 7.1	15 à 1/1250
	F8.0	15 à 1/2000

- La vitesse d'obturation maximale pour la synchronisation du flash est de 1/500ème de seconde. L'appareil photo règle automatiquement la vitesse d'obturation sur 1/500ème de seconde si une vitesse plus élevée est sélectionnée.

### Affichage de la vitesse d'obturation

Les nombres du tableau ci-dessous indiquent la vitesse d'obturation en secondes. 1/160 indique 1/160 de seconde. En outre, les guillemets indiquent la place de la décimale. 0"3 équivaut à 0,3 seconde et 2" à 2 secondes.

---

15" 13" 10" 8" 6" 5" 4" 3" 2" 2" 5" 2" 1" 6" 1" 3"  
 1" 0" 8" 0" 6" 0" 5" 0" 4" 0" 3"  
 1/4 1/5 1/6 1/8 1/10 1/13 1/15 1/20 1/25 1/30  
 1/40 1/50 1/60 1/80 1/100 1/125 1/160 1/200  
 1/250 1/320 1/400 1/500 1/640 1/800 1/1000  
 1/1250 1/1600 1/2000

---



## Av Réglage de l'ouverture

L'ouverture règle la quantité de lumière qui passe au travers de l'objectif. Lorsque vous définissez l'ouverture en mode d'exposition automatique avec priorité à l'ouverture, l'appareil photo sélectionne automatiquement une vitesse d'obturation en fonction de la luminosité.

La sélection d'une valeur d'ouverture plus faible (qui ouvre le diaphragme de l'objectif) permet de restreindre la profondeur de champ pour faire ressortir le sujet au premier plan (dans un portait par exemple). Une valeur d'ouverture plus élevée (qui ferme le diaphragme) augmente la profondeur de champ (mise au point des objets éloignés et rapprochés). Plus la valeur d'ouverture est élevée, plus grande est la plage de mise au point.



- Si la vitesse d'obturation est affichée en rouge sur le moniteur LCD, l'image est sous-exposée (lumière insuffisante) ou surexposée (lumière trop importante). Réglez la valeur d'ouverture à l'aide du bouton ◀ ou ▶ jusqu'à ce que la vitesse d'obturation soit affichée en blanc.
- Certaines valeurs d'ouverture ne sont pas disponibles avec des positions de zoom spécifiques (p. 78).



- Évitez de faire bouger l'appareil photo avec des valeurs d'ouverture plus grandes qui diminuent la vitesse d'obturation. Si l'avertissement  de bougé de l'appareil photo apparaît sur le moniteur LCD, fixez l'appareil photo sur un trépied avant d'effectuer la prise de vue.
- Dans ce mode, la vitesse d'obturation avec le flash synchronisé est comprise entre 1/60ème de seconde et 1/500ème de seconde. Le paramètre de valeur d'ouverture peut donc être changé automatiquement de façon à correspondre à la vitesse du flash synchronisé, même si sa valeur a été précédemment définie.

### Affichage de la valeur d'ouverture

Plus la valeur d'ouverture est grande et plus l'ouverture de l'objectif est petite.

---

F2.6 F3.2 F3.5 F4.0 F4.5 F5.0 F5.5 F5.6  
F6.3 F7.1 F8.0

---

## M Réglage manuel de la vitesse d'obturation et de l'ouverture

Vous pouvez définir manuellement la vitesse d'obturation et l'ouverture. Vous pouvez sélectionner des paramètres, par exemple une longue exposition, pour les adapter à vos prises de vue.

- Quand vous appuyez sur le déclencheur jusqu'à mi-course, un nombre indiquant la différence entre l'exposition standard\* et l'exposition sélectionnée apparaît sur le moniteur LCD. Si la différence est supérieure à  $\pm 2$  arrêts, « -2 » ou « +2 » apparaît en rouge.

\* L'exposition standard est calculée par la fonction d'exposition automatique en fonction de la méthode de mesure choisie.



- Reportez-vous à la page 159 pour connaître les paramètres pouvant être modifiés dans ce mode.
- Si vous souhaitez modifier l'exposition, sélectionnez la vitesse d'obturation ou l'ouverture avec le bouton **SET** et modifiez la valeur à l'aide du bouton **←** ou **→**.
- Si le zoom est réglé après ces valeurs, la valeur d'ouverture peut être modifiée en fonction de la position du zoom.
- La luminosité du moniteur LCD correspond à la vitesse d'obturation et à la valeur d'ouverture sélectionnées. Lorsque vous sélectionnez une vitesse d'obturation rapide ou que vous photographiez un sujet dans un endroit sombre, l'image est toujours claire si vous réglez le flash sur (atténuateur d'yeux rouges, flash activé (On)) ou sur (flash activé (On)).
- Pour connaître la corrélation entre la valeur d'ouverture et la vitesse d'obturation, reportez-vous à la page 78.

## Passage d'un mode de mise au point à un autre

**Molette modes** P Tv Av M  SCN

Vous pouvez modifier la méthode de sélection de cadre autofocus (zone AF). La zone AF apparaît lorsque le moniteur LCD est activé (p. 24).

<input type="checkbox"/> <input type="checkbox"/> <input type="checkbox"/> <input type="checkbox"/> <input type="checkbox"/> <input type="checkbox"/> <input type="checkbox"/> <input type="checkbox"/> <input type="checkbox"/>	<b>On</b> <b>(sélection automatique)</b>	L'appareil photo effectue automatiquement une sélection parmi 9 zones AF pour faire la mise au point en fonction des conditions de prise de vue.
<input type="checkbox"/> <input type="checkbox"/> <input type="checkbox"/> <input type="checkbox"/> <input checked="" type="checkbox"/> <input type="checkbox"/> <input type="checkbox"/> <input type="checkbox"/> <input type="checkbox"/>	<b>[Off]</b> <b>(collimateur central)</b>	Parmi les 9 zones AF, celle du centre est sélectionnée pour faire la mise au point. Cette procédure vous permet de vous assurer que la mise au point se fait exactement où vous le souhaitez.

indique la zone AF qui apparaît sur le moniteur LCD

### 1 Dans le menu [ (Enreg.) ], sélectionnez **AiAF** (AiAF).

- Voir *Sélection des menus et des paramètres* (p. 66).

### 2 Sélectionnez [On] ou [Off] à l'aide du bouton **←** ou **→**.





- Après avoir sélectionné une option, vous pouvez immédiatement prendre la photo en appuyant sur le déclencheur.

### 3 Appuyez sur le bouton MENU.



- Lorsque vous utilisez le zoom numérique, la position de la zone AF est réglée sur le collimateur central.
- Lorsque [On] est sélectionné, enfoncez le déclencheur à mi-course pour afficher les zones AF sur le moniteur LCD.

## Passage d'un mode de mesure à un autre

		Molette modes	P Tv Av M
	<b>Evaluative</b>	Convient aux conditions de prise de vue standard, y compris aux scènes en contre-jour. L'appareil photo divise les images en plusieurs zones pour la mesure de la lumière. L'appareil photo évalue les conditions de luminosité complexes, telles que la position du sujet, la luminosité, l'arrière-plan, la lumière directe et le contre-jour, et ajuste les paramètres pour une exposition correcte du sujet principal.	
	<b>Prédominance centrale</b>	Fait la moyenne de la lumière mesurée pour l'image entière, mais place l'accent sur le sujet au centre.	
	<b>Spot</b>	Mesure la zone à l'intérieur du cadre de mesure spot au centre du moniteur LCD. Utilisez ce paramètre lorsque vous souhaitez régler l'exposition sur le sujet au centre du moniteur.	

### 1 Sélectionnez \* (Evaluative) dans le menu FUNC.

- Voir *Sélection des menus et des paramètres* (p. 66).

\* Le paramètre en cours est affiché.



### 2 Sélectionnez un mode de mesure à l'aide du bouton ou .



### 3 Appuyez sur le bouton FUNC.

## Réglage de l'exposition

**Molette modes** P Tv Av      **FUNC** SCN   

Ajustez le paramètre de correction d'exposition pour éviter de réaliser un sujet trop foncé lorsqu'il est à contre-jour, de prendre une photo face à un arrière-plan trop lumineux ou que la lumière semble trop puissante dans les prises de vue nocturnes.

### 1 Sélectionnez $\pm 0$ \* (+/-(Exp.)) dans le menu FUNC.

- Voir *Sélection des menus et des paramètres* (p. 66).

\* Le paramètre en cours est affiché.



### 2 Sélectionnez la correction à l'aide du bouton $\leftarrow$ ou $\rightarrow$ .

- Les paramètres peuvent être ajustés par paliers de 1/3 d'arrêt dans la plage de -2 à +2 arrêts.

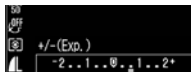

- Vous pouvez vérifier les résultats de la correction en affichant la photo sur le moniteur LCD lorsque ce dernier est allumé.
- Vous pouvez prendre la photo immédiatement après avoir sélectionné les paramètres en appuyant sur le déclencheur. Le menu s'affiche de nouveau après la prise de vue, vous permettant ainsi de modifier les paramètres facilement.







### 3 Appuyez sur le bouton FUNC.

- Pour réinitialiser la correction d'exposition, rétablissez la valeur 0 pour le paramètre à l'aide du bouton  $\leftarrow$  ou  $\rightarrow$ .







Voir *Informations et conseils pour les prises de vue* (p. 151).



## Réglage du ton (balance des blancs)

**Molette modes** P Tv Av M        

Lorsque la balance des blancs est définie pour correspondre à la source lumineuse, l'appareil photo reproduit les couleurs de façon plus précise.

Les combinaisons de valeurs de paramètres et de source de lumière sont les suivantes.

	<b>Auto</b>	Les paramètres sont définis automatiquement par l'appareil photo
	<b>Lum.Naturel.</b>	Pour des prises de vue en extérieur par temps ensoleillé
	<b>Ombragé</b>	Pour des prises de vue dans des conditions de ciel couvert, sombre ou crépusculaire
	<b>Lum.Tungsten</b>	Pour des prises de vue sous éclairage par lumière artificielle et éclairage fluorescent à longueur d'ondes de type 3
	<b>Lum.Fluo</b>	Pour des prises de vue sous éclairage fluorescent blanc chaud, blanc froid ou blanc chaud (à longueur d'onde de type 3)

	<b>Lum.Fluo H</b>	Pour des prises de vue sous éclairage fluorescent lumière du jour, ou éclairage fluorescent lumière du jour à longueur d'ondes de type 3
	<b>Personnalisé</b>	Pour des prises de vue avec la meilleure balance des blancs mémorisée dans l'appareil photo à partir d'un objet blanc, tel qu'une feuille de papier ou un tissu blanc

### 1 Sélectionnez \* dans le menu FUNC.

- Voir *Sélection des menus et des paramètres* (p. 66).

\* Le paramètre en cours est affiché.

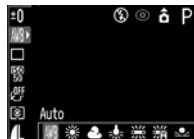



### 2 Sélectionnez la balance des blancs souhaitée à l'aide du bouton ◀ ou ▶.

- Voir *Réglage d'une balance des blancs personnalisée* (p. 85).
- Lorsque le moniteur LCD est activé, vous pouvez vérifier le paramètre sur l'affichage.
- Vous pouvez effectuer une prise de vue immédiatement en appuyant sur le déclencheur. Le menu réapparaîtra après la prise de vue pour que vous puissiez ajuster facilement les réglages.

### 3 Appuyez sur le bouton FUNC.



La balance des blancs ne peut pas être réglée lorsque l'effet photo est positionné sur  (Sepia) ou sur  (Noir et blanc) (p. 88).

### Réglage d'une balance des blancs personnalisée

Vous pouvez définir une balance des blancs personnalisée pour obtenir le réglage optimal en fonctions des conditions de prise de vue en confiant à l'appareil photo l'évaluation d'un objet, par exemple un morceau de papier ou de tissu blanc ou une carte grise photo devant constituer le blanc standard. Il est recommandé d'utiliser une balance des blancs personnalisée lorsque le paramètre  (Auto) ne peut pas la régler correctement dans les situations suivantes :

- prises de vue rapprochées (mode Macro) ;
- prises de vue de sujets de couleur monotone (comme le ciel, la mer ou la forêt) ;
- prises de vue avec une source de lumière particulière (par exemple une lampe à vapeur de mercure).

### 1 Sélectionnez \* (Auto) dans le menu FUNC.

- Voir *Sélection des menus et des paramètres* (p. 66).

\* Le paramètre en cours est affiché.

### 2 Sélectionnez (Personnalisé) à l'aide du bouton ou .

### 3 Visez la feuille de papier blanc, le tissu blanc ou la carte grise avec l'appareil photo et appuyez sur le bouton SET.

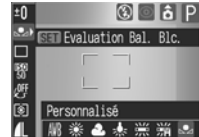



- Visez la feuille de papier ou le tissu blanc avec l'appareil photo de sorte qu'ils remplissent complètement le viseur ou le cadre situé au centre du moniteur LCD.
- Vous pouvez prendre la photo immédiatement après avoir réglé la balance des blancs en appuyant sur le déclencheur. Le menu s'affiche de nouveau après la prise de vue, vous permettant ainsi de modifier les paramètres facilement.

### 4 Appuyez sur le bouton FUNC.





- Il convient de définir la balance des blancs lors d'une prise de vue dans les conditions suivantes.  
- **La molette modes de prise de vue est réglée sur P et la correction d'exposition est réglée à  $\pm 0$ .**

Il peut être impossible de parvenir à une balance des blancs correcte lorsque l'exposition est incorrecte (l'image sera totalement noire ou blanche).

- **Le zoom est en position téléobjectif.**  
Réglez le zoom numérique sur [Off].
- **Le flash est réglé sur  (Flash On) ou  (Flash Off).**

Utilisez le même réglage de flash que celui qui sera employé pour la prise de vue lorsque vous définissez la balance des blancs. Si les conditions de réglage de la balance des blancs et les conditions de prise de vue ne sont pas identiques, une balance des blancs correcte ne peut pas être obtenue.

Lorsque le flash est réglé sur   (Auto avec atténuateur d'yeux rouges) ou  (Auto), le flash risque de se déclencher pendant que les données de balance des blancs sont enregistrées dans la balance des blancs personnalisée. Dans ce cas, assurez-vous que le flash se déclenche également lors de la prise de vue.

- **La vitesse ISO est réglée à la même valeur que lors de la prise de vue.**

- En mode , les données de balance des blancs ne peuvent pas être lues. Utilisez un mode de prise de vue différent pour lire les données de balance des blancs au préalable.
- Le réglage de balance des blancs personnalisée n'est pas annulé, même en cas de rétablissement des valeurs par défaut des paramètres (p. 75).



## Modification de la vitesse ISO

Molette modes P Tv Av M

En augmentant la vitesse ISO, vous pouvez prendre des photos très bien exposées même dans des conditions d'éclairage médiocres. Cette fonction est pratique lorsque vous souhaitez éviter un bougé de l'appareil photo, effectuer une prise de vue sans flash ou à une vitesse d'obturation plus rapide dans des conditions de faible luminosité.

### 1 Sélectionnez **ISO** \*(Vitesse ISO) dans le menu **FUNC.**

- Voir *Sélection des menus et des paramètres* (p. 66).

\* Le paramètre en cours est affiché.



### 2 Sélectionnez la vitesse ISO à l'aide du bouton **←** ou **→**.

- Vous pouvez effectuer une prise de vue immédiatement en appuyant sur le déclencheur. Le menu réapparaît après la prise de vue pour que vous puissiez ajuster facilement les réglages.

### 3 Appuyez sur le bouton **FUNC.**



- Des vitesses ISO plus élevées augmentent le bruit parasite sur l'image. Pour prendre des images nettes, utilisez la vitesse ISO la plus faible possible.
- Le paramètre [AUTO] sélectionne la vitesse optimale. Il augmente également automatiquement la vitesse ISO lorsque la lumière du flash est insuffisante pour éclairer le sujet.



- Vous pouvez facilement effectuer des prises de vue dans des endroits sombres tels que des intérieurs à l'aide de l'option  (Intérieur (p. 52)) du mode **SCN**.
- Reportez-vous à la section *Informations et conseils pour les prises de vue* (p. 152).

## Modification de l'effet photo

**Molette modes** P Tv Av M

Vous pouvez effectuer une prise de vue avec différents effets de saturation et de contraste des couleurs.

	<b>Effet Off</b>	Effectue des prises de vue normales.
	<b>Éclatant</b>	Accentue le contraste et la saturation des couleurs pour l'enregistrement en couleurs vives.
	<b>Neutre</b>	Atténue le contraste et la saturation des couleurs pour les prises de vue en nuances neutres.
	<b>Contraste bas</b>	Prend les sujets en photo avec des contours adoucis.
	<b>Sepia</b>	Effectue des prises de vue dans les tons sépia.
	<b>Noir et blanc</b>	Effectue des prises de vue en noir et blanc.

### 1 Sélectionnez \* (Effet Off) dans le menu FUNC.

- Voir *Sélection des menus et des paramètres* (p. 66).

\* Le paramètre en cours est affiché.



### 2 Sélectionnez l'effet photo à l'aide du bouton **←** ou **→**.

- Vous pouvez vérifier l'effet photo en affichant l'image sur le moniteur LCD lorsque ce dernier est allumé.
- Vous pouvez effectuer une prise de vue immédiatement en appuyant sur le déclencheur. Le menu réapparaît après la prise de vue pour que vous puissiez ajuster facilement les réglages.

### 3 Appuyez sur le bouton FUNC.

## Réglage de la puissance du flash

### Molette modes **M**

En mode **M**, il est possible de contrôler la puissance du flash en trois étapes lors de la prise de vue.

### 1 Sélectionnez (Puis. Flash) dans le menu FUNC.

- Voir *Sélection des menus et des paramètres* (p. 66).



### 2 Réglez la puissance du flash à l'aide du bouton **←** ou **→**.

- Vous pouvez effectuer une prise de vue immédiatement en appuyant sur le déclencheur. Le menu réapparaît après la prise de vue pour que vous puissiez ajuster facilement les réglages.

### 3 Appuyez sur le bouton FUNC.



Lorsque la puissance du flash est faible, l'image présente des ombres moins prononcées. Cependant, lors de la photographie d'une vaste scène, l'image risque de paraître plus sombre en raison de luminosité insuffisante. Lorsque vous réglez la puissance du flash, tenez compte de toutes les conditions de prise de vue, y compris la distance vous séparant du sujet.

## Prise de vue de sujets problématiques pour la mise au point automatique

Molette modes AUTO P Tv Av M    SCN  

L'autofocus risque de ne pas bien fonctionner avec les types de sujets suivants.

- Sujets dont l'environnement présente un contraste extrêmement faible
- Sujets composés d'objets proches et éloignés
- Sujets comportant des objets très lumineux au centre de la composition
- Sujets se déplaçant rapidement
- Lors d'une prise de vue à travers du verre, approchez-vous le plus possible pour éviter les reflets
- Sujets comportant des rayures horizontales

Pour prendre ces sujets, visez tout d'abord avec l'appareil photo un objet situé à la même distance, mémorisez la mise au point et recomposez l'image avec le sujet souhaité ou faites une mise au point manuelle.

## Prise de vue avec mémorisation de la mise au point

**1** Visez, avec la zone AF, un objet qui se trouve à la même distance que le sujet que vous souhaitez prendre.

**2** Appuyez sur le déclencheur à mi-course pour mémoriser la mise au point.

- Le paramètre d'exposition automatique est également mémorisé dans ce cas. L'exposition peut être parfois incorrecte si la différence entre les deux éléments est trop grande. Utilisez la mémorisation AF lorsque cela se produit.

**3** Recomposez l'image et appuyez à fond sur le déclencheur pour prendre la photo.

## Prise de vue avec mémorisation AF

**1** Appuyez sur le déclencheur à mi-course pour mémoriser la mise au point. Maintenez-le enfoncé et appuyez sur le bouton MF.

- L'icône **MF** apparaît sur le moniteur LCD.

- La mise au point est mémorisée même si le déclencheur et le bouton **MF** sont relâchés.
- Appuyez de nouveau sur le bouton **MF** pour annuler la mémorisation AF.

## 2 Recomposez l'image et appuyez à fond sur le déclencheur pour prendre la photo.



La mémorisation AF n'est pas disponible dans les modes **AUTO** et .





- Lorsque vous effectuez des prises de vue avec mémorisation de la mise au point, vous pouvez mémoriser la mise au point sur le sujet situé dans la zone AF centrale en réglant **AF AF** sur [Off] dans le menu [  (Enreg.)].
- La prise de vue avec mémorisation AF est très pratique, car vous pouvez recomposer l'image sans toucher au déclencheur. En outre, la mise au point reste mémorisée après la prise de vue et la même mise au point est utilisée dans les photos suivantes.

## Prise de vue en mode de mise au point manuelle

La mise au point peut être effectuée manuellement.

### 1 Appuyez sur le bouton MF jusqu'à ce que **MF** apparaisse.

- L'indicateur **MF** apparaît.
- Lorsque [Point Zoom MF] dans le menu [  (Enreg.)] est réglé sur [On], la partie de l'image dans ce cadre apparaît agrandie.\*
  - \* Sauf dans les modes  (Assemblage) ou  (Vidéo), lorsque le zoom numérique est activé ou qu'un téléviseur est employé comme affichage.
  - \* Peut également être paramétré de façon à ce que l'image affichée ne soit pas agrandie (p. 69).
- Les chiffres donnés par l'indicateur **MF** sont approximatifs. Ils ne constituent qu'une indication.



Indicateur **MF**

- Dans les modes **Tv**, **Av** ou **M**, appuyez sur le bouton **SET** pour choisir entre la vitesse d'obturation, la valeur d'ouverture ou l'indicateur **MF**. Le symbole ► apparaît en vert à côté de l'élément sélectionné.

## 2 Effectuez la mise au point à l'aide du bouton ◀ ou ▶ et prenez l'image.

- Réglez la mise au point à l'aide du bouton ◀ ou ▶ jusqu'à ce que l'image soit mise au point sur le moniteur LCD.
- Pour annuler le mode de mise au point manuel, appuyez de nouveau sur le bouton **MF**.



- Vous pouvez utiliser la mise au point manuelle dans la distance focale macro de 5 à 45 cm (2 pouces à 1,5 pied) au grand angle et de 30 à 45 cm (11,8 pouces à 1,5 pied) au téléobjectif. Dans ce cas, l'échelle de l'indicateur MF sera modifiée.
- Vous pouvez modifier les unités de distance affichées par le témoin MF (p. 72).

## Réglage de la fonction de rotation automatique

Cet appareil photo est équipé d'un détecteur d'inclinaison qui détecte l'orientation d'une image prise avec l'appareil incliné et la fait pivoter automatiquement afin qu'elle soit correctement affichée à l'écran. Vous pouvez régler cette fonction sur On ou Off.

### 1 Dans le menu [M] (Configurer), sélectionnez [A] (Rotation auto).



- Voir *Sélection des menus et des paramètres* (p. 66).

### 2 Sélectionnez [On], puis appuyez sur le bouton MENU.

- Lorsque cette fonction est réglée sur [On], une icône indiquant l'orientation de l'appareil photo s'affiche dans le coin supérieur droit du moniteur LCD (lorsque l'affichage des informations est activé).

	Normal
	Appareil incliné du côté droit
	Appareil incliné du côté gauche



- Cette fonction peut ne pas fonctionner correctement lorsque vous pointez l'appareil photo directement vers le haut ou vers le bas. Assurez-vous que la flèche  est orientée dans la bonne direction et si tel n'est pas le cas, réglez la fonction Rotation auto sur [Off].
- Même si la fonction Rotation auto est réglée sur [On], l'orientation des images téléchargées sur un ordinateur dépend du logiciel utilisé pour le téléchargement.



Lorsque vous tenez l'appareil photo verticalement lors de la prise de vue, le détecteur d'inclinaison identifie la partie supérieure comme étant le « haut » et la partie inférieure comme étant le « bas ». Il règle alors de façon optimale la balance des blancs et l'exposition pour une photo verticale. Cette fonction est opérationnelle, quel que soit l'état On/Off de la fonction Rotation auto.

### Rotation des images dans l'affichage

Vous pouvez faire pivoter les images sur le moniteur LCD de 90° ou 270°, dans le sens des aiguilles d'une montre.



(Original)

90°

270°

#### 1 Dans le menu [ ] (Lecture), sélectionnez [ ] (Rotation) et appuyez sur le bouton SET.

- Voir *Sélection des menus et des paramètres* (p. 66).

#### 2 Appuyez sur le bouton ← ou → pour sélectionner l'image devant pivoter et appuyez sur le bouton SET.

- L'image pivote (90° → 270° → origine) chaque fois que vous appuyez sur le bouton SET.

#### 3 Appuyez sur le bouton MENU.

- L'affichage revient au menu Lecture. Appuyez de nouveau sur le bouton **MENU** pour revenir à l'écran de lecture.



- Vous ne pouvez pas faire pivoter les vidéos.
- Lorsque des images sont téléchargées sur un ordinateur, l'orientation des images que l'appareil photo a fait pivoter dépend du logiciel employé pour télécharger les images.



- Il est possible d'agrandir les images dont l'orientation a été modifiée (p. 59).
- Les images prises verticalement lorsque la fonction Rotation auto (p. 92) est réglée sur [On] pivotent automatiquement à la position verticale lorsqu'elles sont visualisées sur le moniteur LCD.



## Ajout de mém. vocaux à une image

En mode Lecture (lecture d'une seule image et lecture d'index), vous pouvez ajouter des mém. vocaux (d'une durée maximale de 60 secondes) à une image. Les données sonores sont enregistrées au format WAVE.

### 1 Sélectionnez (Mém. vocal) dans le menu [ (Lecture)] et appuyez sur le bouton SET.

- Voir *Sélection des menus et des paramètres* (p. 66).
- L'icône  apparaît.

### 2 Sélectionnez l'image à laquelle vous souhaitez ajouter le mém. vocal à l'aide du bouton ou , et appuyez sur le bouton SET.







Écran d'ajout de mém.

- L'écran d'ajout de mém. vocaux apparaît.

### 3 Sélectionnez (Enregistrer) à l'aide du bouton ou et appuyez sur le bouton SET.

- L'enregistrement commence et le temps écoulé ainsi que le temps restant s'affichent.
- Pour arrêter l'enregistrement, appuyez sur le bouton **SET**. Pour reprendre l'enregistrement, appuyez de nouveau sur le bouton **SET**.
- Jusqu'à 60 secondes d'enregistrement peuvent être ajoutées à une image.

#### Lecture des mém. vocaux

- Sélectionnez  (Lire) à l'étape 3. L'icône  s'affiche sur les images ayant des mém. vocaux.
- Pour arrêter la lecture, appuyez sur le bouton **SET**. Pour reprendre la lecture, appuyez de nouveau sur le bouton **SET**. Vous pouvez régler le volume à l'aide du bouton  ou .

#### Effacement des mém. vocaux

- Sélectionnez  (Effacer) à l'étape 3.

#### Sortie des paramètres des mém. vocaux

- Sélectionnez  (Sortir) à l'étape 3.



- Il n'est pas possible d'ajouter des mém. vocaux aux vidéos.
- Lorsque la carte mémoire est pleine, le message « Carte mémoire pleine » apparaît et il n'est plus possible d'enregistrer sur cette carte.
- Vous ne pouvez pas enregistrer ni lire de mém. vocaux pour des images qui possèdent déjà un mémo sonore incompatible. Si vous tentez d'enregistrer ou de lire ce type d'image, le message « Format WAVE incompatible » s'affiche. Les données audio incompatibles peuvent être supprimés avec cet appareil photo.
- Les mém. vocaux des images protégées ne peuvent pas être effacés (p. 97).



- Vous pouvez également régler le volume du mém. vocal dans le menu Configurer (p. 71).
- Si vous réglez [Muet] sur [On] dans le menu Configurer (p. 70), aucun son n'est reproduit. Toutefois, vous pouvez rétablir le son et régler le volume durant la lecture de son à l'aide du bouton  $\uparrow$  ou  $\downarrow$ .

## Défilmt. auto

Utilisez cette fonction pour lire automatiquement toutes les images stockées sur la carte mémoire (défilement automatique). Le moniteur LCD affiche chaque image pendant environ 3 secondes.

### 1 Dans le menu [] (Lecture), sélectionnez [] (Défilmt. auto) et appuyez sur le bouton SET.

- Voir *Sélection des menus et des paramètres* (p. 66).
- Une fois cette fonction sélectionnée, le défilement automatique commence.
- Comme en mode Lecture d'une seule image, le bouton  $\leftarrow$  ou  $\rightarrow$  pendant le défilement automatique permet de faire avancer les images plus rapidement.

### Interruption et reprise du défilement automatique

- Vous pouvez interrompre à tout moment le défilement automatique à l'aide du bouton SET. Pour le reprendre par la suite, appuyez de nouveau sur le bouton SET.

### Arrêt du défilement automatique

- Pour arrêter le défilement automatique, appuyez sur le bouton MENU.



- L'intervalle d'affichage peut varier d'une image à l'autre.
- La durée de lecture des vidéos est égale à la durée d'enregistrement.
- La fonction d'économie d'énergie est désactivée pendant le défilement automatique (p. 96).

## Protection des images

Utilisez cette fonction pour protéger les images et les vidéos importantes d'un effacement accidentel.

### 1 Dans le menu [ (Lecture)], sélectionnez (Protéger) et appuyez sur le bouton SET.

- Voir *Sélection des menus et des paramètres* (p. 66).

### 2 Sélectionnez l'image que vous voulez protéger à l'aide du bouton ← ou → et appuyez sur le bouton SET.



Icône Protégée

- L'icône  apparaît sur les images protégées.
- Pour retirer la protection, appuyez de nouveau sur le bouton SET.
- Vous pouvez sélectionner les images plus facilement en basculant entre la lecture d'une seule image et la lecture d'index à l'aide de la commande de zoom (p. 58, 60).

### 3 Appuyez sur le bouton MENU.

- L'affichage revient au menu Lecture. Appuyez de nouveau sur le bouton MENU pour revenir à l'écran de lecture.



Notez que le formatage (l'initialisation) d'une carte mémoire (p. 19) efface toutes les données, y compris les images protégées. Veuillez vérifier le contenu des cartes mémoire avant de les formater.

### À propos de l'impression

Les images prises avec cet appareil photo peuvent être imprimées à l'aide d'une des méthodes suivantes.

- Vous pouvez facilement imprimer les images stockées sur la carte mémoire en connectant l'appareil photo à une imprimante compatible avec l'impression directe\*1 avec un câble et en appuyant ensuite sur le bouton  de l'appareil photo.
- Vous pouvez sélectionner des images et indiquer combien de copies vous souhaitez (paramètres d'impression DPOF\*2) à l'aide de l'appareil photo avant d'envoyer l'image (carte mémoire) à un service de développement de photos.

\*1 Cet appareil photo étant conforme aux normes industrielles *PictBridge*, vous pouvez imprimer vos photos à l'aide des imprimantes Compact Photo Printer (série SELPHY CP), des imprimantes photo et des imprimantes Bulle d'encre (série PIXMA/série SELPHY DS) de Canon, en plus des imprimantes compatibles *PictBridge* autres que Canon.

\*2 Format d'impression numérique (DPOF, Digital Print Order Format).

Ce manuel décrit les paramètres d'impression DPOF. Pour plus d'information sur la manière d'imprimer des photos, reportez-vous au *Guide d'utilisation de l'impression directe* fourni avec l'appareil photo. Reportez-vous également à la documentation de votre imprimante.

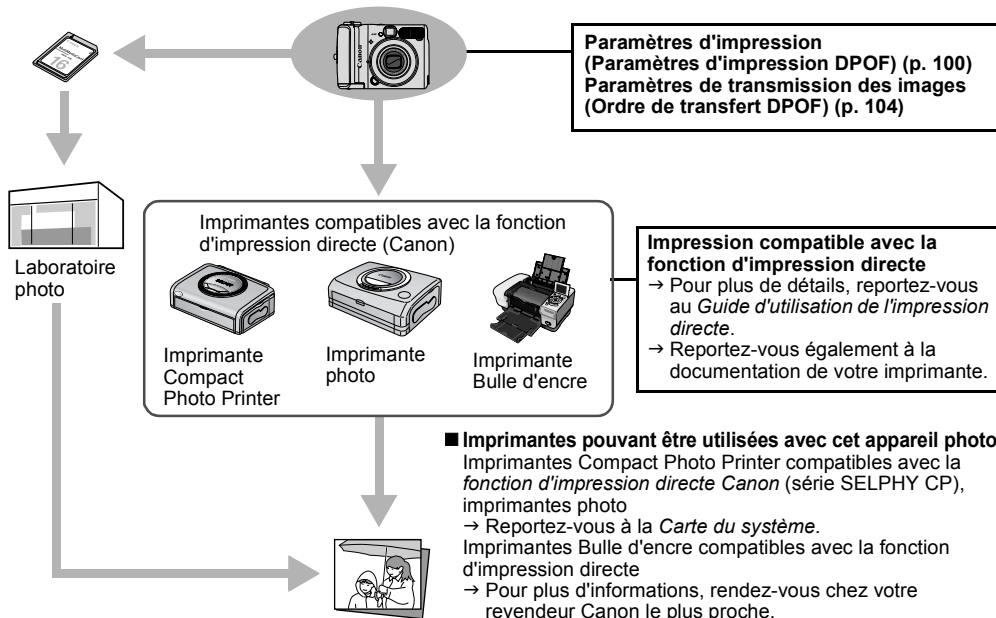

## Paramètres d'impression DPOF



Vous pouvez sélectionner des images sur une carte mémoire pour impression et spécifier d'avance le nombre de copies à l'aide de l'appareil photo. Cette fonction est extrêmement pratique pour envoyer les images à un service de développement de photos prenant en charge le standard DPOF ou pour imprimer sur une imprimante compatible avec la fonction d'impression directe.

Pour obtenir des instructions concernant l'impression, reportez-vous au *Guide d'utilisation de l'impression directe*.







- L'icône  apparaît sur les images comportant des paramètres d'impression définis par un autre appareil photo compatible DPOF. Ces paramètres seront remplacés par ceux de votre appareil photo.
- La sortie de certaines imprimantes ou services de développement de photos risque de ne pas refléter les paramètres d'impression spécifiés.
- Les paramètres d'impression ne peuvent pas être définis pour les vidéos.

## Sélection d'images séparément

**1** Dans le menu [  (Lecture)], sélectionnez  (Impression) et appuyez sur le bouton SET.

- Voir *Sélection des menus et des paramètres* (p. 66).

**2** Sélectionnez [demande] à l'aide du bouton , ,  ou , puis appuyez sur le bouton SET.

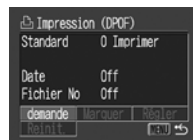





- En sélectionnant [Réinit.] vous annulerez tous les paramètres d'impression des images.

**3** Sélectionnez les images à imprimer.

- Comme indiqué ci-dessous, les méthodes de sélection diffèrent en fonction du paramètre  (Type d'impres.) sélectionné (p. 103).

### (Standard) / (Toutes)







#### Lecture d'une seule image

- Sélectionnez une image à l'aide du bouton  ou  et spécifiez le nombre de copies (jusqu'à 99) à imprimer à l'aide du bouton  ou .

Nombre de copies





#### Lecture d'index (p. 60)

- Sélectionnez une image à l'aide du bouton , ,  ou , puis appuyez sur le bouton **SET** pour valider votre sélection. Utilisez le bouton  ou  pour spécifier le nombre de copies (jusqu'à 99) à imprimer.

### (Index)





#### Lecture d'une seule image

- Choisissez une image à l'aide du bouton  ou , puis appuyez sur le bouton **SET** pour la sélectionner ou la désélectionner. Une marque de sélection apparaît sur les images sélectionnées.

Sélection d'impression d'index



#### Lecture d'index (p. 60)

- Choisissez une image à l'aide du bouton , ,  ou , puis appuyez sur le bouton **SET** pour la sélectionner ou la désélectionner. Une marque de sélection apparaît sur les images sélectionnées.

## 4 Appuyez sur le bouton MENU.

- Permet de revenir au menu Impression. Appuyez de nouveau sur le bouton **MENU** pour revenir au menu Lecture. Appuyez encore pour revenir à l'écran de lecture.

### Sélection simultanée de toutes les images de la carte mémoire

## 1 Dans le menu (Lecture), sélectionnez (Impression) et appuyez sur le bouton SET.

- Voir *Sélection des menus et des paramètres* (p. 66).

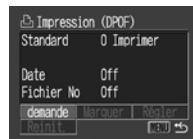

**2** Sélectionnez [Marquer] à l'aide du bouton **↑**, **↓**, **←** ou **→**, puis appuyez sur le bouton **SET**.



**3** Sélectionnez [OK] à l'aide du bouton **←** ou **→**, puis appuyez sur le bouton **SET**.



- L'affichage revient au menu Impression.

**4** Appuyez sur le bouton **MENU**.

- L'affichage revient au menu Lecture. Appuyez encore sur le bouton **MENU** pour revenir à l'écran de lecture.







- Les images sont imprimées dans l'ordre des dates de prise de vue, de la plus ancienne à la plus récente.
- Vous pouvez définir jusqu'à 998 images.
- Lorsque [Type d'impres.] a pour valeur [Toutes], le nombre de copies à imprimer peut être défini. Lorsqu'il a pour valeur [Index], il ne peut pas être défini (seule une copie peut être imprimée).
- Les paramètres d'impression peuvent également être affectés aux images à l'aide des logiciels fournis (ZoomBrowser EX et ImageBrowser) sur un ordinateur.
- Vous ne devez pas définir la date dans les paramètres d'impression DPOF lorsque vous imprimez des images dont la date a été enregistrée à l'aide de la fonction [Cachet date]. Cela peut entraîner une double impression de la date.



## Définition du style d'impression





Définissez le style d'impression après avoir sélectionné l'image à imprimer. Les paramètres d'impression suivants peuvent être sélectionnés.

 Type d'impres.	 Standard	Imprime une image par page.
	 Index	Imprime les images sélectionnées ensemble à une taille réduite dans un format d'index.
	 Toutes	Imprime les images aux formats standard et index.
<input checked="" type="checkbox"/> Date		Inclut la date sur l'impression.
 Fichier No		Inclut le numéro de fichier sur l'impression.

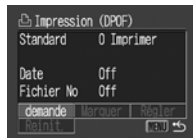

- Dans le menu  (Lecture), sélectionnez  (Impression) et appuyez sur le bouton SET.

- Voir *Sélection des menus et des paramètres* (p. 66).



- Sélectionnez [Régler] à l'aide du bouton , ,  ou , puis appuyez sur le bouton SET.

- En sélectionnant [Réinit.] vous annulez tous les paramètres d'impression des images.

- Sélectionnez  (Type d'impres.),  (Date) ou  (Fichier No) à l'aide du bouton , , puis sélectionnez un paramètre à l'aide du bouton  ou .

 **Type d'impres.**  
Sélectionnez [Standard], [Index] ou [Toutes].

**Date**  
Sélectionnez [On] ou [Off].

 **Fichier No**  
Sélectionnez [On] ou [Off].



## 4 Appuyez sur le bouton MENU.

- Permet de revenir au menu Impression. Appuyez de nouveau sur le bouton **MENU** pour revenir au menu Lecture. Appuyez encore pour revenir à l'écran de lecture.



- Lorsque [Type d'impres.] est réglé sur [Index], [Date] et [Fichier No] ne peuvent pas être mis à [On] en même temps.
- [Date] et [Fichier No] peuvent être mis à [On] si [Type d'impres.] a la valeur [Toutes] ou [Standard]. Toutefois, les données pouvant être imprimées peuvent varier en fonction du type d'imprimante que vous utilisez.
- La dates incluses en mode  (mode d'impression au format carte postale (p. 54)) s'impriment même lorsque [Date] est réglé sur [Off].



La date s'imprime selon le format spécifié dans le menu Date/Heure (p. 22).

## Paramètres de transmission des images (ordre de transfert DPOF)

Vous pouvez utiliser l'appareil photo pour spécifier les paramètres des images avant de les télécharger sur un ordinateur. Pour obtenir des instructions sur la manière de transférer des images sur votre ordinateur, reportez-vous au *Canon Digital Camera Software Starter Guide Disk [Disque Guide de démarrage des logiciels pour les appareils photo numériques Canon]*.

Les paramètres utilisés sur l'appareil photo sont compatibles avec les standards DPOF (Digital Print Order Format).



L'icône  apparaît sur les images comportant des paramètres de transfert définis par un autre appareil photo compatible DPOF. Ces paramètres seront remplacés par ceux de votre appareil photo.

## Sélection d'images à transférer

Il existe deux moyens de sélectionner des images :

- sélectionner les images séparément ;
- sélectionner toutes les images de la carte mémoire.

### Sélection d'images séparément

#### 1 Dans le menu [ ] (Lecture), sélectionnez [ ] (Ordre transfer) et appuyez sur le bouton SET.

- Voir *Sélection des menus et des paramètres* (p. 66).

#### 2 Sélectionnez [demande] à l'aide du bouton ← ou →, puis appuyez sur le bouton SET.

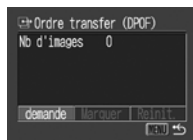

- En appuyant sur [Réinit.] vous annulez tous les paramètres d'ordre de transfert.

#### 3 Choisissez une image à l'aide du bouton ← ou →, puis appuyez sur le bouton SET pour la sélectionner ou la désélectionner.



- Une marque de sélection apparaît sur les images sélectionnées.

- Vous pouvez passer en lecture d'index (affichage de 9 images) en poussant la commande de zoom vers [ ] et en sélectionnant les images à l'aide des mêmes procédures.

#### 4 Appuyez sur le bouton MENU.

- Renvoie au menu Ordre transfer. Appuyez de nouveau sur le bouton **MENU** pour revenir au menu Lecture. Appuyez encore pour revenir à l'écran de lecture.

### Sélection simultanée de toutes les images de la carte mémoire

#### 1 Dans le menu [ ] (Lecture), sélectionnez [ ] (Ordre transfer) et appuyez sur le bouton SET.

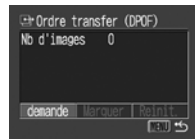

- Voir *Sélection des menus et des paramètres* (p. 66).

**2** Sélectionnez [Marquer] à l'aide du bouton ← ou →, puis appuyez sur le bouton SET.

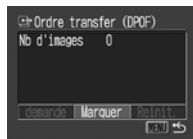

**3** Sélectionnez [OK] à l'aide du bouton ← ou →, puis appuyez sur le bouton SET.



- L'affichage revient au menu Ordre transfer.

**4** Appuyez sur le bouton MENU.

- L'affichage revient au menu Lecture. Appuyez de nouveau sur le bouton **MENU** pour revenir à l'écran de lecture.



- Les images sont transférées dans l'ordre des dates de prise de vue, de la plus ancienne à la plus récente.
- Vous pouvez sélectionner jusqu'à 998 images.

## Téléchargement d'images sur un ordinateur

Les méthodes suivantes peuvent être utilisées pour télécharger sur un ordinateur des images enregistrées par l'appareil photo. Certaines méthodes ne s'appliquent pas à certains systèmes d'exploitation. Reportez-vous à la section *Configuration système requise* (p. 107) au préalable.

### ● Téléchargement par le biais d'une connexion entre l'appareil photo et l'ordinateur

Windows 98 SE	Windows Me	Windows 2000	Windows XP	Mac OS X
---------------	------------	--------------	------------	----------

- Cette méthode vous permet de télécharger des images à l'aide des commandes de l'ordinateur une fois le logiciel requis installé.
  - ➔ Reportez-vous à la section *Connexion de l'appareil photo à un ordinateur* (p. 107) et au *Canon Digital Camera Software Starter Guide Disk [Disque Guide de démarrage des logiciels pour les appareils photo numériques Canon]* fourni séparément.

Windows 98 SE   Windows Me   Windows 2000   Windows XP

- Cette méthode vous permet de télécharger des images à l'aide des boutons de l'appareil photo une fois le logiciel requis installé (les paramètres de l'ordinateur doivent simplement être ajustés pour le premier téléchargement).  
➔ Reportez-vous aux sections *Connexion de l'appareil photo à un ordinateur* (p. 107) et *Téléchargement d'images par transfert direct* (p. 111).

Windows XP   Mac OS X

- Cette méthode vous permet de télécharger des images à l'aide des commandes de l'ordinateur sans installer de logiciel supplémentaire.  
➔ Reportez-vous aux sections *Connexion de l'appareil photo à un ordinateur* (p. 107) (l'installation du logiciel n'est pas requise) et *Connexion de l'appareil photo à l'ordinateur pour télécharger des images sans installer de logiciel* (p. 113).

- **Téléchargement à partir de la carte mémoire**  
➔ Reportez-vous à la section *Téléchargement à partir de la carte mémoire* (p. 113).

## Connexion de l'appareil photo à un ordinateur

### Configuration système requise

#### ● Windows

Système d'exploitation	Windows 98 Deuxième Édition (SE) Windows Me Windows 2000 Service Pack 4 Windows XP (incluant Service Pack 1 et Service Pack 2)
Modèle d'ordinateur	Les systèmes d'exploitation ci-dessus doivent être installés sur des ordinateurs équipés de ports USB intégrés.
Processeur	Processeur Pentium 500 MHz ou supérieur
Mémoire vive (RAM)	Windows 98 SE/Windows Me : 128 Mo ou plus Windows 2000/Windows XP : 256 Mo ou plus
Interface	USB
Espace disque disponible	<ul style="list-style-type: none"> <li>● <b>Canon Utilities</b> ZoomBrowser EX : 250 Mo ou plus (incluant le programme d'impression PhotoRecord) PhotoStitch : 40 Mo ou plus</li> <li>● <b>Pilote TWAIN pour appareil photo Canon :</b> 25 Mo ou plus</li> <li>● <b>Pilote WIA pour appareil photo Canon :</b> 25 Mo ou plus</li> <li>● <b>ArcSoft PhotoStudio :</b> 50 Mo ou plus</li> </ul>
Affichage	Définition 1024 x 768 pixels/High Color (16 bits) ou supérieure

## ● Macintosh

Système d'exploitation	Mac OS X (v10.1.5 – v10.3)
Modèle d'ordinateur	Les systèmes d'exploitation ci-dessus doivent être installés sur des ordinateurs équipés de ports USB intégrés.
Processeur	PowerPC G3/G4/G5
Mémoire vive (RAM)	256 Mo ou plus
Interface	USB
Espace disque disponible	<ul style="list-style-type: none"> <li>● <b>Canon Utilities</b> ImageBrowser : 200 Mo ou plus PhotoStitch : 40 Mo ou plus</li> <li>● <b>ArcSoft PhotoStudio</b> : 50 Mo ou plus</li> </ul>
Affichage	Définition 1024 x 768 pixels/32 000 couleurs ou supérieure

### IMPORTANT

Vous devez installer le logiciel et le pilote figurant sur le CD-ROM Canon Digital Camera Solution Disk sur votre ordinateur avant de connecter l'appareil photo à l'ordinateur.



L'appareil photo ne fonctionnera pas correctement si vous le connectez à votre ordinateur avant d'installer le pilote et le logiciel. Si cela se produit, reportez-vous à la section *Dépannage* du *Canon Digital Camera Software Starter Guide Disk [Disque Guide de démarrage des logiciels pour les appareils photo numériques Canon]*.



- Il n'est pas nécessaire de mettre l'ordinateur ou l'appareil photo hors tension lors de l'établissement d'une connexion USB.
- Reportez-vous au manuel de votre ordinateur pour connaître l'emplacement du port USB.
- Nous vous recommandons d'utiliser des piles neuves de type AA, des batteries rechargeables NiMH de type AA entièrement chargées (vendues séparément) ou le Kit adaptateur secteur ACK800 (vendu séparément) pour alimenter l'appareil photo lorsque vous le connectez à un ordinateur (p. 129, 131).
- Toutes les procédures effectuées avec une connexion à une carte compatible USB 2.0 ne sont pas garanties.

## 1 Installez le pilote et les applications logicielles fournis sur le CD-ROM Canon Digital Camera Solution Disk (première fois seulement).

- Pour connaître les procédures d'installation, reportez-vous au *Canon Digital Camera Software Starter Guide Disk [Disque Guide de démarrage des logiciels pour les appareils photo numériques Canon]*.
- Avec un Macintosh, vous devez ensuite configurer les paramètres de démarrage automatique d'ImageBrowser. Pour plus de détails, reportez-vous au *Canon Digital Camera Software Starter Guide Disk [Disque Guide de démarrage des logiciels pour les appareils photo numériques Canon]*.

## 2 Utilisez le câble d'interface fourni pour connecter le port USB de l'ordinateur à la prise DIGITAL de l'appareil photo.

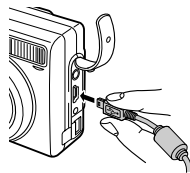
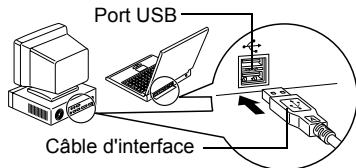

### Prise DIGITAL

1. Ouvrez le couvre-bornes avec un ongle.
2. Tenez le connecteur USB côté ← face à l'avant de l'appareil photo et insérez-le entièrement dans la prise DIGITAL.

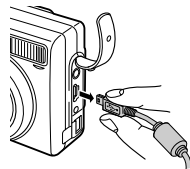

Saisissez toujours les côtés du connecteur pour retirer le câble d'interface de la prise DIGITAL de l'appareil photo.

## 3 Positionnez le sélecteur de mode de l'appareil photo sur ►.

## 4 Appuyez sur le bouton Alimentation jusqu'à ce que le témoin de mise sous tension s'allume au vert.

## Windows

→ Passez à l'étape **5**.

## Macintosh

→ Reportez-vous au *Canon Digital Camera Software Starter Guide Disk [Disque Guide de démarrage des logiciels pour les appareils photo numériques Canon]* et téléchargez les images.

# 5 Sélectionnez [Canon CameraWindow] dans la boîte de dialogue des événements qui s'affiche sur l'ordinateur et cliquez sur [OK] (première fois uniquement).



Si la boîte de dialogue des événements n'apparaît pas, cliquez sur le menu [Démarrer], puis sur [Programmes] ou [Tous les programmes], [Canon Utilities], [CameraWindow] et [CameraWindow].

- La fenêtre suivante apparaît.





### Pour utiliser le logiciel et l'ordinateur afin de télécharger des images :



→ Reportez-vous au *Canon Digital Camera Software Starter Guide Disk [Disque Guide de démarrage des logiciels pour les appareils photo numériques Canon]*.



### Pour utiliser l'appareil photo afin de télécharger des images (Fonction Transfert direct) :

→ Reportez-vous à la section *Téléchargement d'images par transfert direct* (p. 111).

## Téléchargement d'images par transfert direct

Cette méthode permet de télécharger des images à l'aide des commandes de l'appareil photo. Installez le logiciel fourni et définissez les paramètres de l'ordinateur avant d'utiliser cette méthode pour la première fois (p. 109).

	<b>Toutes images</b>	Transfère et enregistre toutes les images sur l'ordinateur.
	<b>Nouvelles images</b>	Transfère et enregistre sur l'ordinateur uniquement les images n'ayant pas été transférées au préalable.

	<b>Transf images DPOF</b>	Transfère et enregistre sur l'ordinateur uniquement les images comportant des paramètres de transfert DPOF (p. 104).
	<b>Sélec. et transf.</b>	Transfère et enregistre les images une à une sur l'ordinateur à mesure que vous les affichez et les sélectionnez.
	<b>Papier peint</b>	Transfère et enregistre les images une à une sur l'ordinateur à mesure que vous les affichez et les sélectionnez. Les images transférées s'affichent sur le Bureau de l'ordinateur.

## 1 Vérifiez que le menu Transfert direct est affiché sur le moniteur LCD de l'appareil photo.

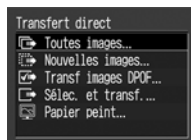

Menu Transfert direct

- Le bouton  s'allume en bleu.
- Appuyez sur le bouton **MENU** si le menu Transfert direct ne s'affiche pas.



### Toutes images/Nouvelles images/ Transf images DPOF

**2** Utilisez le bouton **↑** ou **↓** pour sélectionner , , puis appuyez sur le bouton .

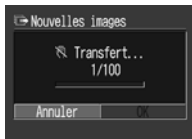
- Les images sont téléchargées. Pendant le téléchargement, le bouton  clignote en bleu. Une fois le téléchargement terminé, l'affichage revient au menu Transfert direct.
- Pour annuler le transfert, appuyez sur le bouton **SET**.



### Sélec. et transf./Papier peint

**2** Utilisez le bouton **↑** ou **↓** pour sélectionner  ou , puis appuyez sur le bouton  (ou sur le bouton **SET**).

**3** Utilisez le bouton **←** ou **→** pour sélectionner les images à télécharger et appuyez sur le bouton  (ou le bouton **SET**).

- Les images sont téléchargées.
- Le bouton  clignote en bleu tant que le téléchargement est en cours.

**4** Appuyez sur le bouton **MENU**.

- L'affichage revient au menu Transfert direct.



Seules les images JPEG peuvent être téléchargées en tant que papier peint sur l'ordinateur. Une fois les images transférées, elles sont automatiquement converties en images BMP.



L'option sélectionnée à l'aide du bouton  est conservée même lorsque l'appareil photo est mis hors tension. Le paramètre précédent sera effectif lors du prochain affichage du menu Transfert direct. L'écran de sélection des images s'affiche directement lorsque la fonction [Sélec. et transf.] ou [Papier peint] a été utilisée en dernier lieu.

## Connexion de l'appareil photo à l'ordinateur pour télécharger des images sans installer de logiciel

Si vous utilisez Windows XP ou Mac OS X (v10.1.5 – v10.3), vous pouvez utiliser le logiciel fourni avec ces systèmes d'exploitation pour télécharger des images sans installer le logiciel fourni sur le CD-ROM Canon Digital Camera Solution Disk. Cela est utile pour télécharger des images vers un ordinateur sur lequel le logiciel n'est pas installé.

Notez toutefois qu'il existe certaines limites au téléchargement d'images avec cette méthode. Pour plus de détails, reportez-vous à la brochure *Pour les utilisateurs de Windows® XP et Mac OS X* fournie.

- 1 Utilisez le câble d'interface fourni pour connecter le port USB de l'ordinateur à la prise DIGITAL de l'appareil photo.**
  - Reportez-vous aux étapes 2 à 4 à la page 109.
- 2 Suivez les instructions qui s'affichent à l'écran pour télécharger des images.**

## Téléchargement à partir de la carte mémoire

- 1 Éjectez la carte mémoire de l'appareil photo et insérez-la dans un lecteur de carte mémoire connecté à l'ordinateur.**
  - Reportez-vous au manuel de l'adaptateur de carte ou du lecteur de carte pour obtenir des informations sur la connexion entre l'ordinateur et l'adaptateur de carte ou le lecteur de carte.
- 2 Double-cliquez sur l'icône du lecteur contenant la carte mémoire.**
  - En fonction du système d'exploitation installé, une fenêtre s'ouvre automatiquement.
- 3 Copiez les images de la carte mémoire dans le dossier de votre choix sur le disque dur.**
  - Les images sont stockées dans des dossiers [xxxCANON] situés dans le dossier [DCIM] (où xxx correspond à un nombre à trois chiffres compris entre 100 et 998 (p. 116)).

## Affichage d'images sur un téléviseur

Vous pouvez utiliser un téléviseur compatible vidéo comme moniteur pour prendre ou lire des images lorsque vous le connectez à l'appareil photo à l'aide du Câble AV AVC-DC300 fourni.

- 1 Éteignez l'appareil photo (p. 30) et le téléviseur.**
- 2 Branchez le câble AV sur la sortie AV OUT de l'appareil photo.**

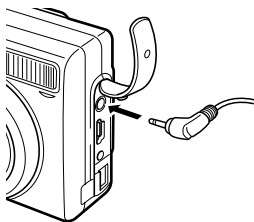

- 3 Branchez l'autre extrémité du câble AV sur les prises d'entrée vidéo et audio du téléviseur.**

Fiche jaune dans la prise d'entrée vidéo

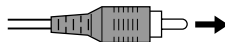

Fiche noire dans la prise d'entrée audio

- 4 Allumez le téléviseur et passez en mode vidéo.**
- 5 Mettez l'appareil photo sous tension (p. 30).**
  - L'image apparaît sur le téléviseur. Effectuez des prises de vue ou lisez les images comme d'habitude.
  - Si les images n'apparaissent pas sur le téléviseur lors de la prise de vue, appuyez sur le bouton **DISP.**



- Aucune image n'apparaît sur le moniteur LCD lorsque l'appareil photo est connecté à un écran de télévision.
  - Le signal de sortie vidéo peut être modifié (NTSC ou PAL) afin de s'adapter aux différentes normes nationales (p. 73). Le réglage par défaut varie en fonction des pays.
    - NTSC : Japon, États-Unis, Canada, Taiwan, etc.
    - PAL : Europe, Asie (sauf Taiwan), Océanie, etc.
- Si le système vidéo n'est pas défini comme il se doit, la sortie de l'appareil photo risque de ne pas s'afficher correctement.
- Si le téléviseur est un modèle stéréo, vous pouvez insérer la fiche audio dans la prise d'entrée audio gauche ou droite. Reportez-vous au manuel de votre téléviseur pour plus de détails.
  - Un téléviseur ne peut pas être utilisé en mode .

## Réinitialisation du numéro de fichier

Des numéros de fichier sont automatiquement attribués aux images que vous prenez. Vous pouvez choisir le mode d'attribution du numéro de fichier.

<b>On</b>	Les numéros de fichiers sont remis au début (100-0001) à chaque introduction d'une nouvelle carte mémoire. Les nouvelles images enregistrées sur des cartes mémoire contenant des images prennent les prochains numéros disponibles.
<b>Off</b>	Le numéro de fichier de la dernière image prise est mémorisé de façon à ce que la numérotation des images enregistrées sur une nouvelle carte mémoire commence au numéro suivant.

- 1 Dans le menu [F] (Configurer), sélectionnez [Réinit.fich.No.]**

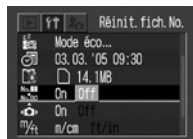

- Voir *Sélection des menus et des paramètres* (p. 66).
- 2 Sélectionnez [On] ou [Off] à l'aide du bouton ← ou →.**
  - 3 Appuyez sur le bouton MENU.**



Le réglage de Réinit.fich.No. sur [Off] est utile pour éviter la duplication de numéros de fichiers lorsque les images sont téléchargées sur un ordinateur.

### À propos des numéros de fichiers et de dossiers

Les numéros de fichiers de 0001 à 9900 sont attribués aux images et les numéros de dossiers 100 à 998 sont attribués aux dossiers (les deux derniers chiffres des numéros de dossiers ne peuvent pas être 99).

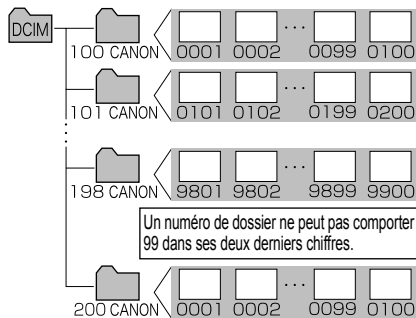

### Nombre de fichiers par dossier

Chaque dossier contient généralement jusqu'à 100 images. Toutefois, étant donné que les images prises en rafale et en mode Assemblage sont toujours enregistrées dans le même dossier, un dossier peut contenir plus de 100 images. Le nombre d'images peut aussi dépasser 100 si un dossier contient des images copiées à partir d'un ordinateur ou des images prises avec d'autres appareils photo. Veuillez toutefois noter que les images dans les dossiers contenant 2001 images ou plus ne peuvent pas être lues dans cet appareil photo.

## Personnalisation de l'appareil photo (paramètres Mon profil)

Mon profil vous permet de personnaliser la première image et le son de départ, le signal sonore, le son du retardateur et le son du déclencheur. Chaque élément du menu offre trois choix.

Exemple : Première image



1

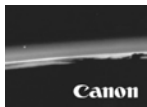

2

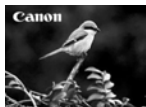

3





Par défaut, les paramètres Mon profil sont **2** un thème de science fiction et **3** un thème animalier.

## Modification des paramètres Mon profil

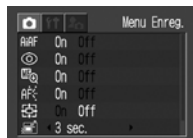

### 1 Appuyez sur le bouton MENU.

- Le menu [  (Enreg.) ou [  (Lecture) ] s'affiche.

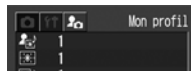

**2** Sélectionnez le menu [  (Mon profil) ] en appuyant deux fois sur le bouton , et sélectionnez une option du menu à l'aide du bouton  ou .



**3** Sélectionnez le contenu souhaité à l'aide du bouton  ou .

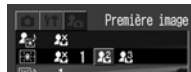

**4** Appuyez sur le bouton MENU.

- Le menu se ferme et les paramètres sont activés.
- En mode Prise de vue, le menu peut être fermé en appuyant à mi-course sur le déclencheur.



- Si vous sélectionnez [Thème] à l'étape **2**, vous pouvez choisir un thème cohérent pour chacun des paramètres Mon profil.
- Si [Muet] dans le menu [  (Configurer) ] est réglé sur [On], aucun son n'est produit à l'exception du signal d'avertissement quels que soient les paramètres Mon profil sélectionnés (p. 74). La première image s'affiche.

## Enregistrement des paramètres Mon profil

Des images enregistrées sur la carte mémoire et de nouveaux sons enregistrés peuvent être ajoutés à l'appareil photo comme paramètres Mon profil. Vous pouvez également utiliser le logiciel fourni pour télécharger vers l'appareil photo les images et les sons présents sur votre ordinateur. Les éléments de menu suivants peuvent être enregistrés sur l'appareil photo.

- Première image
- Son départ
- Signal sonore
- Son retardateur
- Son déclenc.



Un ordinateur est requis pour restaurer les paramètres Mon profil par défaut. Utilisez le logiciel fourni (ZoomBrowser EX/ImageBrowser) pour ajouter les paramètres par défaut à l'appareil photo.

## Enregistrement des sons et des images de la carte mémoire

### 1 Positionnez le sélecteur de mode sur .

- L'appareil photo s'allume en mode Lecture.

### 2 Appuyez sur le bouton MENU.

- Le menu [] (Lecture) s'affiche.

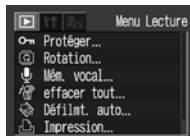

### 3 Sélectionnez le menu [] (Mon profil) à l'aide du bouton et choisissez l'option du menu que vous souhaitez enregistrer à l'aide du bouton ou .



### 4 Sélectionnez ou à l'aide du bouton ou .



- L'icône   apparaît.



## 5 Appuyez sur le bouton DISP.

- Une image s'affiche.

### Enregistrement de [Première image]

## 6 Sélectionnez l'image que vous souhaitez enregistrer à l'aide du bouton ← ou →.



## 7 Appuyez sur le bouton SET.



### Enregistrement de [Son départ], [Son déclenc.], [Signal sonore] et [Son retardateur]

## 6 Sélectionnez (Enregistrer) à l'aide du bouton ← ou →, puis appuyez sur le bouton SET.



- L'enregistrement commence.
- L'enregistrement s'interrompt lorsque la durée maximale est dépassée (p. 120).

## 7 Sélectionnez (Enregistrer son) à l'aide du bouton ← ou →, puis appuyez sur le bouton SET.

- Sélectionnez  (Sortir) pour revenir au menu Mon profil sans enregistrer.
- Sélectionnez  (Lire) pour lire le son enregistré.

## 8 Sélectionnez [OK] à l'aide du bouton ← ou →, puis appuyez sur le bouton SET.

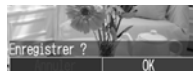

- Les sons enregistrés à l'aide de la fonction Mém. vocal et les vidéos ne peuvent pas être enregistrés en tant que paramètres Mon profil (p. 56, 95).
- Lorsque vous enregistrez de nouveaux paramètres dans Mon profil, les paramètres précédents sont effacés.

## Données pouvant être enregistrées en tant que paramètres Mon profil

Les paramètres Mon profil doivent se conformer aux types de données ci-dessous. Cependant, les images de la carte mémoire prises avec cet appareil photo peuvent être enregistrées en tant que paramètres Mon profil même si elles ne correspondent pas à ces types de données (à l'exception des sons enregistrés avec une vidéo ou avec la fonction Mém. vocal (p. 95)).





### ● Première image

- Méthode de compression      JPEG  
(ligne de base JPEG)
- Taux d'échantillonnage      4:2:0 ou 4:2:2
- Dimensions                      320 x 240 pixels
- Taille des données              20 Ko ou moins

### ● Son départ, Signal sonore, Son retardateur et Son déclenc.

- Méthode de compression      WAVE (monophonique)
- Bits de quantification          8 bits
- Fréquence d'échantillonnage 11,025 kHz ou 8,000 kHz

### • Durée d'enregistrement

	11,025 kHz	8,000 kHz
 <b>Son départ</b>	1,0 s ou moins	1,3 s ou moins
 <b>Signal sonore</b>	0,3 s ou moins	0,4 s ou moins
 <b>Son retardateur</b>	2,0 s ou moins	2,0 s ou moins
 <b>Son déclenc.</b>	0,3 s ou moins	0,4 s ou moins

Aucun type de données autre que ceux décrits ci-dessus ne peut être utilisé avec cet appareil photo.

Pour essayer cette fonction, enregistrez le mot « Souriez » comme son retardateur que l'appareil photo fera entendre 2 secondes avant la prise de vue. Vous pouvez également enregistrer de la musique joyeuse pour que vos sujets sourient naturellement ou adoptent une attitude correspondant à cette musique. Vous pouvez ainsi personnaliser votre appareil photo en créant de nouveaux paramètres et en les ajoutant à Mon profil.

Pour plus d'informations sur la création et l'ajout de données à Mon profil, reportez-vous au *Canon Digital Camera Software Starter Guide Disk* [Disque Guide de démarrage des logiciels pour les appareils photo numériques Canon] fourni.

## Liste des messages

Les messages suivants peuvent apparaître sur le moniteur LCD.

- Pour connaître les messages susceptibles de s'afficher lorsqu'une imprimante est connectée, reportez-vous au *Guide d'utilisation de l'impression directe*.

<b>Occupé...</b>	L'appareil photo enregistre les données d'image sur la carte mémoire. Le mode Lecture est activé.
<b>Carte mémoire absente</b>	Vous avez allumé l'appareil photo sans installer de carte mémoire.
<b>Enregistrement impossible !</b>	Vous avez essayé de prendre des photos alors qu'aucune carte mémoire n'est installée ou vous avez essayé d'ajouter un mém. vocal à une vidéo.
<b>Erreur carte mémoire</b>	Une anomalie s'est produite dans la carte mémoire.
<b>Carte mémoire pleine</b>	L'espace libre est insuffisant sur la carte mémoire pour contenir d'autres images ou paramètres d'impression.
<b>Carte protégée !</b>	La carte SD (vendue séparément) est protégée en écriture.
<b>Nom incorrect !</b>	L'image n'a pas pu être créée parce qu'une image porte le même nom que le répertoire que l'appareil photo tente de créer, ou le numéro de fichier maximal a déjà été atteint. Affichez le menu [Configurer] et réglez [Réinit.fich.No.] sur [On]. Après que vous avez enregistré sur un ordinateur toutes les images que vous souhaitez conserver, formatez la carte mémoire (p. 19). Veuillez noter que le formatage effacera toutes les images existantes et toutes autres données.
<b>Changer les piles</b>	La charge des piles est insuffisante pour utiliser l'appareil photo. Remplacez les piles en même temps par de nouvelles piles alcalines de type AA (p. 15) ou par des batteries rechargeables NiMH Canon rechargées.
<b>Aucune image</b>	Aucune image n'est enregistrée sur la carte mémoire.
<b>Image trop grande</b>	Vous avez tenté de lire une image d'une taille supérieure à 4064 x 3048 pixels ou d'une taille de données très volumineuse.
<b>Format JPEG incompatible</b>	Vous essayez de lire une image JPEG non compatible.

Liste des messages

<b>Données corrompues</b>	Vous essayez de lire une image dont les données sont corrompues.
<b>RAW</b>	Vous essayez de lire une image RAW.
<b>Image inconnue</b>	Vous essayez de lire une image enregistrée sous un type de données spécial (type de données propriétaire utilisé par l'appareil photo d'un autre fabricant) ou une vidéo réalisée avec un autre appareil photo.
<b>Agrandissement impossible !</b>	Vous essayez d'agrandir une image enregistrée sur un autre appareil photo ou sous un autre type de données, une image modifiée sur un ordinateur ou une vidéo.
<b>Rotation Impossible</b>	Vous essayez de faire pivoter une image enregistrée sur un autre appareil photo ou sous un autre type de données, une image modifiée sur un ordinateur ou une vidéo.
<b>Format WAVE incompatible</b>	Un mém. vocal ne peut pas être ajouté à cette image car le type de données du mém. vocal existant est incorrect.
<b>Enreg. image impossible !</b>	Vous essayez de définir comme première image une image enregistrée avec un autre appareil photo ou une vidéo.
<b>Protégée !</b>	Vous essayez d'effacer une image ou une vidéo protégée.
<b>Trop d'annotation</b>	Un nombre trop important d'images a été annoté pour l'impression, le transfert ou le défilement automatique. Plus aucun traitement n'est possible.
<b>Image indisponible</b>	Vous essayez de définir des paramètres d'impression pour une image non JPEG.
<b>Clôture impossible !</b>	Impossible d'enregistrer les paramètres d'impression ou de transfert.
<b>Exx</b>	Dysfonctionnement de l'appareil photo. Éteignez puis rallumez l'appareil photo, puis refaites la prise de vue ou relancez la lecture. Si le même message revient fréquemment, il se peut que l'appareil photo soit endommagé. Notez le numéro de l'erreur [xx] et ramenez l'appareil photo dans un centre d'assistance Canon. Si ce message apparaît immédiatement après une prise de vue, l'appareil photo peut ne pas avoir pris l'image. Passez en mode Lecture et vérifiez si l'image a réellement été enregistrée.

# Dépannage

Problème	Cause	Solution
L'appareil photo ne fonctionne pas	Il n'est pas sous tension.	● Appuyez un moment sur le bouton Alimentation.
	Le couvercle du logement de la carte mémoire ou du compartiment à pile(s) est ouvert.	● Assurez-vous de la fermeture correcte du couvercle.
	Les piles sont mises en place dans le mauvais sens.	● Remettez en place les piles dans le bon sens.
	Les piles sont déchargées.	● Remplacez-les par des piles alcalines neuves ou par des batteries complètement rechargées (deux batteries de type AA). ● Utilisez le Kit adaptateur secteur ACK800 (vendu séparément).
	Le type de pile n'est pas approprié.	● Utilisez uniquement des piles alcalines neuves de type AA ou des batteries rechargeables NiMH Canon de type AA. Pour plus d'informations sur les piles alcalines, voir <i>Manipulation correcte des piles</i> (p. 16).
L'appareil photo n'enregistre pas	Mauvais contact entre l'appareil photo et les bornes des piles.	● Nettoyez les bornes des piles avec un chiffon propre et sec. ● Remettez en place les piles plusieurs fois.
	L'appareil photo est en mode Lecture.	● Changez de mode de prise de vue.
	Le flash se charge.	● Patientez jusqu'à la fin de la charge du flash. Vous pouvez appuyer sur le déclencheur dès que le témoin supérieur s'allume à l'orange.

## Dépannage

L'appareil photo n'enregistre pas	La carte mémoire est pleine.	<ul style="list-style-type: none"> <li>● Insérez une nouvelle carte mémoire.</li> <li>● Si nécessaire, téléchargez les images sur un ordinateur et effacez-les pour libérer de l'espace.</li> </ul>
	La carte mémoire n'est pas formatée correctement.	<ul style="list-style-type: none"> <li>● Formatez la carte mémoire. (Voir <i>Formatage des cartes mémoire</i> (p. 19).)</li> <li>● Si le reformatage ne fonctionne pas, les circuits logiques de la carte mémoire risquent d'être endommagés. Dans ce cas, veuillez vous adresser au centre d'assistance Canon le plus proche.</li> </ul>
	La carte SD (vendue séparément) est protégée en écriture.	<ul style="list-style-type: none"> <li>● Faites glisser l'onglet de protection en écriture de la carte SD vers le haut.</li> </ul>
Lecture impossible	Vous essayez de lire des images prises avec un autre appareil photo ou de lire des images modifiées sur un ordinateur.	<ul style="list-style-type: none"> <li>● Les images d'ordinateur illisibles pourront être lues si elles sont ajoutées à l'appareil photo à l'aide de l'application logicielle intégrée ZoomBrowser EX ou ImageBrowser.</li> </ul>
	Le nom de fichier a été modifié par un ordinateur ou l'emplacement du fichier a changé.	<ul style="list-style-type: none"> <li>● Configurez le nom de fichier ou le numéro de fichier en conformité avec la norme DCF (Design rule for Camera File System). (Voir <i>À propos des numéros de fichiers et de dossiers</i> (p. 116).)</li> </ul>
L'objectif ne se rétracte pas	Le couvercle du logement de la carte mémoire ou du compartiment pile(s) est ouvert alors que l'appareil photo est allumé.	<ul style="list-style-type: none"> <li>● Fermez le couvercle du logement de la carte mémoire ou du compartiment pile(s), puis mettez l'appareil photo hors tension.</li> </ul>
	Le couvercle du logement de la carte mémoire ou du compartiment pile(s) est ouvert pendant l'enregistrement sur la carte mémoire (signaux sonores d'avertissement).	<ul style="list-style-type: none"> <li>● Fermez le couvercle du logement de la carte mémoire ou du compartiment pile(s), puis mettez l'appareil photo hors tension.</li> </ul>

Les piles s'épuisent rapidement	Le type de pile n'est pas approprié.	<ul style="list-style-type: none"> <li>● Utilisez uniquement des piles alcalines neuves de type AA ou des batteries rechargeables NiMH Canon de type AA. Pour plus d'informations sur les piles alcalines, voir <i>Manipulation correcte des piles</i> (p. 16).</li> </ul>
	La capacité des piles faiblit en raison de la faible température ambiante.	<ul style="list-style-type: none"> <li>● Si vous utilisez l'appareil photo dans un climat très froid, conservez les piles au chaud (par exemple, dans une poche intérieure) jusqu'au moment de les utiliser.</li> </ul>
	Les bornes des batteries sont sales.	<ul style="list-style-type: none"> <li>● Essuyez-les à l'aide d'un chiffon sec avant de les utiliser.</li> <li>● Remettez en place les piles plusieurs fois.</li> </ul>
	Les piles n'ont pas été utilisées depuis plus d'un an.	<ul style="list-style-type: none"> <li>● S'il s'agit de batteries rechargeables : Les performances devraient redevenir normales après plusieurs cycles de charge.</li> </ul>
	S'il s'agit de batteries rechargeables : Les batteries ont atteint leur durée de vie maximale.	<ul style="list-style-type: none"> <li>● Remplacez-les deux batteries par de nouvelles batteries.</li> </ul>
S'il s'agit de batteries rechargeables : Il n'est pas possible de recharger des batteries à l'aide d'un chargeur vendu séparément	Les batteries ont été mises en place dans le chargeur dans le mauvais sens.	<ul style="list-style-type: none"> <li>● Remettez en place les batteries dans le chargeur dans le bon sens.</li> </ul>
	Mauvais contact électrique entre les batteries et le chargeur.	<ul style="list-style-type: none"> <li>● Veillez à bien insérer les batteries dans le chargeur.</li> <li>● Assurez-vous que le cordon d'alimentation est correctement branché sur le chargeur ainsi que sur la prise de courant.</li> </ul>
	Les bornes des batteries sont sales.	<ul style="list-style-type: none"> <li>● Essuyez-les à l'aide d'un chiffon sec avant la charge.</li> </ul>
	Les batteries ont atteint leur durée de vie maximale.	<ul style="list-style-type: none"> <li>● Remplacez-les deux batteries par de nouvelles batteries.</li> </ul>



## Dépannage

Des sons proviennent de l'intérieur de l'appareil photo	L'orientation verticale et horizontale de l'appareil photo a été modifiée.	<ul style="list-style-type: none"> <li>● Le mécanisme de détection de l'orientation de l'appareil photo fonctionne. Il ne s'agit pas d'un dysfonctionnement.</li> </ul>
L'image est brouillée ou floue	L'appareil photo a bougé.	<ul style="list-style-type: none"> <li>● Tenez fermement l'appareil photo au moment d'appuyer sur le déclencheur.</li> </ul>
	La fonction Autofocus a été entravée par un objet obstruant le faisceau AF.	<ul style="list-style-type: none"> <li>● Faites attention de ne pas bloquer le faisceau AF avec vos doigts ou d'autres éléments.</li> </ul>
	Les paramètres du faisceau AF sont réglés sur [Off].	<ul style="list-style-type: none"> <li>● Positionnez le paramètre [Faisceau AF] sur [On] (p. 69).</li> </ul>
	Le sujet est hors du champ focal.	<ul style="list-style-type: none"> <li>● Vérifiez qu'il y a une distance d'au moins 45 cm (1,5 pied) entre l'objectif et le sujet.</li> <li>● Utilisez le mode Macro pour photographier des gros plans entre 5 et 45 cm (2 pouces et 1,5 pied) en position grand angle et entre 30 et 45 cm (11,8 pouces et 1,5 pied) en position téléobjectif.</li> </ul>
	La mise au point est difficile sur le sujet.	<ul style="list-style-type: none"> <li>● Utilisez la mémorisation de mise au point ou la mise au point manuelle pour effectuer la prise de vue. (Voir <i>Prise de vue de sujets problématiques pour la mise au point automatique</i> (p. 90).)</li> </ul>



Le sujet de l'image enregistrée est trop sombre	La lumière est insuffisante pour la prise de vue.	● Activez le flash.
	Le sujet est sombre par rapport à l'arrière-plan.	● Réglez la correction d'exposition sur une valeur positive (+) ou utilisez la fonction de mesure spot.
	Le sujet est trop éloigné pour que la lumière du flash puisse l'atteindre.	<ul style="list-style-type: none"> <li>● Lorsque vous utilisez le flash, la distance entre l'objectif et le sujet ne doit pas dépasser 3,5 m (11,5 pied) en position grand angle et 2,2 m (7,2 pieds) en position téléobjectif.</li> <li>● Augmentez la sensibilité ISO et effectuez la prise de vue. (Voir <i>Modification de la vitesse ISO</i> (p. 87).)</li> </ul>
Le sujet de l'image enregistrée est trop clair	La trop grande proximité du sujet rend le flash trop intense.	● Lorsque vous utilisez le flash, la distance entre l'objectif et le sujet ne doit pas être inférieure à 45 cm (1,5 pied).
	Le sujet est clair par rapport à l'arrière-plan.	● Réglez la correction d'exposition sur une valeur négative (-) ou utilisez la fonction de mesure spot.
	La lumière est directement orientée sur le sujet ou reflétée par le sujet sur l'appareil photo.	● Réglez l'angle de l'appareil photo.
	Le flash est réglé sur On.	● Réglez le flash sur un autre mode que On.
Une barre verticale lumineuse (rouge ou mauve) apparaît sur le moniteur LCD	Le sujet est trop clair.	● Ce phénomène est normal sur les appareils photo de technologie CCD et ne constitue pas une anomalie de fonctionnement. Cette barre lumineuse rouge ne sera pas enregistrée lors de la prise de photos fixes, mais elle le sera lors de la prise de vidéos.

## Dépannage

Des points blancs ou des astérisques blancs apparaissent sur l'image	La lumière du flash s'est reflétée sur de la poussière ou des insectes. Ce phénomène est plus fréquent dans les conditions suivantes : - prises de vue en mode grand angle ; - prises de vue avec une valeur d'ouverture élevée en mode d'exposition automatique avec priorité à l'ouverture.	● Il s'agit d'un phénomène se produisant avec les appareils photo numériques, qui ne constitue pas un dysfonctionnement.
Le flash ne se déclenche pas	Le flash est réglé sur Off.	● Réglez le flash sur On.
Les images ne s'affichent pas correctement sur l'écran du téléviseur	Paramètre du système vidéo incorrect.	● Définissez le paramètre approprié de système vidéo, NTSC ou PAL, pour le téléviseur (p. 115).
	Mode de prise de vue réglé sur  (Assemblage).	● La sortie n'apparaît pas sur un téléviseur en mode  (Assemblage). Choisissez un autre mode de prise de vue.
Le zoom ne fonctionne pas	La commande de zoom était enfoncée lors de la prise de vue en mode Vidéo.	● Activez le zoom avant les prises de vue en mode Vidéo.
Lenteur de la lecture des images sur la carte mémoire	La carte mémoire actuellement employée a été formatée dans un autre appareil photo.	● Utilisez une carte mémoire formatée dans votre appareil photo. Voir <i>Formatage des cartes mémoire</i> (p. 19).
L'enregistrement des images sur la carte mémoire est particulièrement long		

## Utilisation des kits d'alimentation (vendus séparément)

### Utilisation de batteries rechargeables

#### (Batteries rechargeables et chargeur CBK4-200)

Comprend un chargeur de batterie et quatre batteries rechargeables NiMH (nickel métal hydrure) de type AA. Chargez les batteries comme indiqué ci-dessous.

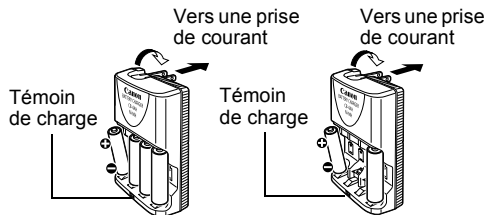

**Chargement de quatre batteries**

**Chargement de deux batteries**

Vous pouvez charger deux batteries au lieu des quatre.

Le témoin de charge clignote pendant la charge puis reste allumé lorsque la charge est terminée.



Bien que quatre batteries soient fournies avec les Batteries rechargeables et chargeur CBK4-200, cet appareil photo requiert deux batteries.



- Ce chargeur ne peut être utilisé que pour la recharge des batteries rechargeables NiMH Canon NB-2AH de type AA. Ne tentez pas de charger des batteries NB-2AH dans un autre type de chargeur.
- Ne combinez jamais des batteries neuves avec des batteries déjà utilisées dans d'autres appareils.
- Lorsque vous rechargez les batteries de l'appareil photo, rechargez les deux batteries en même temps.
- Ne mélangez pas des batteries qui ont été achetées à des dates différentes ou qui ont des niveaux de charge différents.
- Évitez de recharger des batteries déjà chargées, cela risque de réduire leurs performances. De même, évitez de recharger les batteries pendant plus de 24 heures consécutives.
- Évitez de recharger les batteries dans des zones confinées susceptibles de retenir la chaleur.
- Le fait de recharger régulièrement des batteries partiellement chargées peut réduire leur capacité. Évitez de recharger les batteries tant que le moniteur LCD n'affiche pas le message « Changer les piles ».

- Essayez, à l'aide d'un chiffon sec, les bornes des batteries qui peuvent avoir été souillées par une peau grasse ou d'une autre façon :
  - En cas de diminution sensible de l'autonomie des batteries
  - En cas de forte diminution du nombre d'images enregistrables
  - Lorsque vous chargez les batteries (insérez-les et retirez-les deux ou trois fois avant de les charger)
  - Lorsque la charge ne dure que quelques minutes (le témoin du chargeur reste allumé)
- Il peut arriver que la charge complète des batteries soit impossible en raison de leurs caractéristiques juste après les avoir achetées ou après de longues périodes de stockage. Dans ce cas, utilisez les batteries jusqu'à ce qu'elles soient complètement déchargées avant d'essayer de les recharger. Procédez ainsi à plusieurs reprises pour restaurer les performances des batteries.
- Dans la mesure où le stockage de batteries complètement chargées sur de longues périodes (environ 1 an) peut réduire la durée de vie des batteries ou en affecter les performances, il est recommandé d'utiliser les batteries dans l'appareil photo jusqu'à leur déchargement complet avant de les stocker à température normale (0 à 30°C/32 à 90°F au maximum). Si vous n'utilisez pas les batteries pendant de longues périodes, rechargez-les, puis déchargez-les entièrement dans l'appareil photo au moins une fois par an avant de les stocker de nouveau.
- Si l'autonomie des batteries reste très faible malgré le nettoyage des bornes et l'allumage constant du témoin du chargeur, il est possible qu'elles aient atteint la fin de leur durée de vie. Remplacez-les par des batteries neuves. Lorsque vous achetez de nouvelles batteries, optez pour les batteries rechargeables NiMH Canon de type AA.
- Évitez de laisser les batteries dans l'appareil photo ou dans le chargeur car cela risque de les endommager et de provoquer des fuites. Retirez les batteries de l'appareil photo ou du chargeur et conservez-les dans un endroit sec et frais.



- La charge complète de deux batteries placées à chaque extrémité du chargeur dure environ 110 minutes et la charge complète des quatre batteries dure environ 250 minutes (selon les tests effectués par Canon). Veuillez ne pas recharger les batteries dans des endroits où la température est inférieure à 0 °C (32 °F) et supérieure à 35 °C (95 °F).
- La durée de recharge peut varier en fonction de la température ambiante et de la charge initiale des batteries.
- Le chargeur de batterie peut émettre un bruit lors du chargement. Il ne s'agit pas d'un dysfonctionnement.
- Le Kit chargeur/batterie CBK100 peut aussi être utilisé. Utilisez des batteries Canon de type AA NB-1AH avec le chargeur inclus dans le kit CBK100.

## Utilisation du kit adaptateur secteur ACK800

L'utilisation du Kit adaptateur secteur ACK800 (vendu séparément) est recommandée lorsque vous utilisez l'appareil photo pendant de longues périodes ou lorsque vous le reliez à un ordinateur.



Mettez toujours l'appareil photo hors tension avant de connecter ou de déconnecter l'adaptateur secteur compact.

### 1 Branchez le cordon d'alimentation sur l'adaptateur secteur compact avant de brancher l'autre extrémité sur la prise secteur.

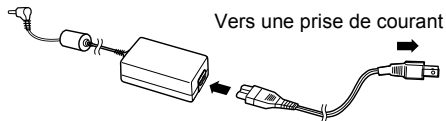

## 2 Ouvrez le couvre-bornes et branchez la prise CC de l'adaptateur secteur compact sur le connecteur DC IN de l'appareil photo.

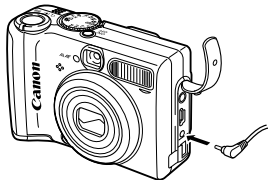

- Débranchez toujours l'adaptateur de la prise de courant après utilisation de l'appareil photo.



L'utilisation d'un Kit adaptateur secteur autre que le Kit ACK800 peut être à l'origine d'un dysfonctionnement de l'appareil photo ou de l'adaptateur secteur.

## Utilisation des objectifs (vendus séparément)

L'appareil photo prend en charge l'utilisation du Convertisseur grand angle WC-DC52, du Convertisseur télé TC-DC52A et de l'Objectif pour gros plan 250D (52 mm) vendus séparément. Pour mettre en place l'un de ces objectifs, vous devez utiliser l'Adaptateur de conversion optique LA-DC52F également vendu séparément.



- Lorsque vous mettez en place le convertisseur grand angle, le convertisseur télé ou l'objectif pour gros plan, veillez à les visser fermement. S'ils ne sont pas suffisamment serrés, ils peuvent se casser en tombant de l'adaptateur d'objectif et les éclats de verre peuvent provoquer des blessures.
- N'utilisez jamais le convertisseur grand angle, le convertisseur télé ou l'objectif pour gros plan pour regarder en direction du soleil ou d'une source de lumière importante. Cela peut entraîner la cécité ou détériorer la vue.



- Si vous utilisez le flash pour vos prises de vue avec ces objectifs, la partie externe de l'image enregistrée (et particulièrement le coin inférieur droit) sera relativement foncée.
- Lorsque vous utilisez le convertisseur télé, réglez la distance focale sur le téléobjectif. Pour les autres paramètres de zoom, l'image apparaît avec les angles coupés.
- Lorsque vous utilisez le convertisseur grand angle, réglez l'appareil photo en position grand angle.
- Si vous utilisez le viseur pour vos prises de vue, une partie de la vue sera bloquée par ces objectifs.

### Convertisseur grand angle WC-DC52

Utilisez ce convertisseur pour réaliser des prises de vue en grand angle. Le convertisseur grand angle change la distance focale de l'objectif de l'appareil photo d'un rapport de 0,7x (le diamètre du filetage est de 52 mm).

### Convertisseur télé TC-DC52A

Cet objectif de conversion de grossissement à visser, d'un diamètre de 52 mm, est utilisé pour réaliser des prises de vue au téléobjectif. L'objectif change la distance focale de l'objectif du boîtier de l'appareil photo d'un facteur 1,75x.

### Objectif pour gros plan 250D (52 mm)

Cet objectif facilite la prise de vue macro. Lorsque l'appareil photo est en mode Macro, vous pouvez utiliser cette option pour photographier des sujets situés entre 4 et 17 cm (1,6 à 6,7 pouces) par rapport à l'objectif en position grand angle ou entre 14 et 17 cm (5,5 à 6,7 pouces) au téléobjectif.



Vous ne pouvez pas fixer de pare-soleil ni de filtre au convertisseur grand angle ou au convertisseur télé.

### Plages de prise de vue en mode Macro

	Distance entre l'avant de l'objectif et le sujet	Largeur de champ
Téléobjectif	14 cm (5,5 pouces)	39 x 29 mm (1,5 x 1,1 pixels)
	17 cm (6,7 pouces)	46 x 34 mm (1,8 x 1,3 pixels)
Grand angle	4 cm (1,6 pouce)	56 x 42 mm (2,2 x 1,7 pixels)
	17 cm (6,7 pouces)	165 x 124 mm (6,5 x 4,9 pixels)

## Adaptateur de conversion optique LA-DC52F

Cet adaptateur en option est nécessaire pour fixer le convertisseur grand angle, le convertisseur télé et l'objectif pour gros plan (diamètre de filetage de 52 mm).

### Montage d'un objectif

- 1** Assurez-vous que l'appareil photo est éteint.
- 2** Appuyez sur le bouton de déverrouillage de la bague et maintenez-le enfoncé, puis tournez la bague dans le sens de la flèche.

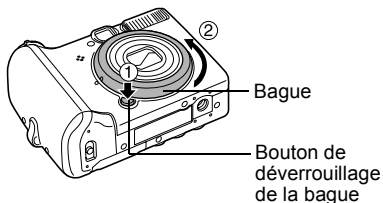

- 3** Lorsque la marque ◐ sur l'appareil photo et la marque ◑ située sur la bague sont alignées, soulevez la bague pour la retirer.

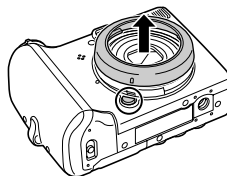

- 4** Alignez la marque ● située sur l'adaptateur de conversion optique avec la marque ◐ située sur l'appareil photo et tournez l'adaptateur dans le sens de la flèche jusqu'à la marque ○ située sur l'appareil photo.

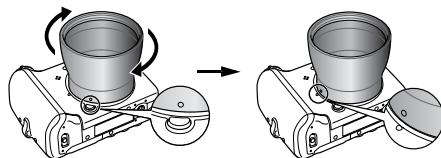



- Pour retirer l'adaptateur de conversion optique, tournez l'adaptateur dans le sens opposé tout en appuyant sur le bouton de dégagement de la bague.

## 5 Placez l'objectif sur l'adaptateur et tournez dans le sens indiqué pour le visser.

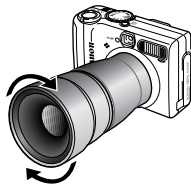

- Enlevez toute poussière ou saleté pouvant se trouver sur les objectifs de conversion avec un soufflet pour objectif avant usage. L'appareil photo risque d'effectuer la mise au point sur la poussière qui reste.
- Faites très attention lors de la manipulation des objectifs car vous pouvez facilement les salir avec vos doigts.
- Veillez à ne pas faire tomber l'appareil photo ou l'adaptateur lorsque vous retirez la bague.
- Lorsque vous effectuez vos prises de vue avec ces accessoires, utilisez le moniteur LCD pour la composition. La partie de la vue obtenue grâce aux accessoires et visible dans le viseur ne correspond pas à la zone de prise de vue réellement enregistrée. En outre, l'angle de vue ne peut pas être vérifié dans le viseur.
- Évitez de réaliser des prises de vue en mode  avec ces accessoires. Bien qu'il soit possible de sélectionner ce mode sur l'appareil photo, le logiciel PhotoStitch ne pourra pas assembler les images sur l'ordinateur.

## Utilisation d'un flash externe (vendu séparément)

### Flash haute puissance HF-DC1

Ce flash est un accessoire supplémentaire. Les sujets qui sont trop éloignés pour être illuminés par le flash intégré peuvent être capturés à l'aide du Flash haute puissance. Fixez le Flash haute puissance à l'appareil photo à l'aide du support comme indiqué ci-dessous. Reportez-vous également au guide de l'utilisateur fourni avec le flash.

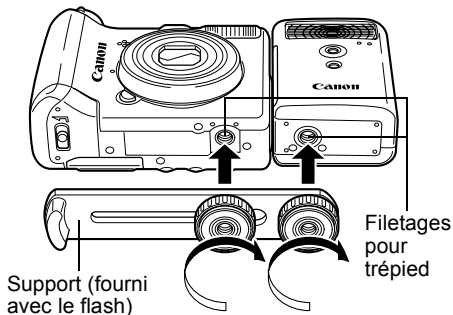

- Le Flash haute puissance ne se déclenche pas lorsque le mode de prise de vue est réglé sur **M**.
- La durée de chargement du flash augmente à mesure que la charge des piles diminue. Réglez toujours le commutateur d'alimentation/sélecteur de mode sur [OFF] lorsque vous avez fini d'utiliser le flash.
- Faites attention de ne pas toucher le flash ou les capteurs avec les doigts lorsque vous utilisez le flash.
- En extérieur et en plein jour, il se peut que le flash ne détecte pas l'illumination du flash intégré à l'appareil photo et ne se déclenche pas.
- Le flash peut se déclencher si un autre flash est utilisé à proximité immédiate.
- Le flash peut ne pas se déclencher s'il n'y a aucun élément réfléchissant dans son champ de mesure.
- Lors des prises de vue en rafale, le flash se déclenche lors de la première prise, mais pas pour les suivantes.
- Si l'autonomie des piles a sensiblement diminué, essayez à l'aide d'un chiffon sec les bornes des piles qui peuvent avoir été souillées par une peau grasse ou d'une autre façon.

- Si vous utilisez les piles dans une région froide (0 °C/32 °F maximum), il est recommandé d'emporter des piles au lithium de recharge (CR123A ou DL123). Conservez les piles de recharge au chaud dans votre poche jusqu'au moment de les utiliser et échangez-les fréquemment avec les piles du flash.
- Retirez les piles du flash et conservez-les dans un lieu sec et frais si vous ne pensez pas les utiliser avant une longue période. Si vous laissez les piles dans le flash, elles peuvent fuir et l'endommager.
- Serrez complètement les vis de fixation de manière à ce qu'elles ne se desserrent pas. Si vous ne le faites pas, l'appareil photo et le flash pourraient tomber et être tous deux endommagés.



- Avant de fixer le support sur le flash, vérifiez que la pile au lithium (CR123A ou DL123) est installée.
- Pour que le flash éclaire correctement les sujets, installez-le bien droit sur le côté, parallèlement à la face avant de l'appareil photo.
- Vous pouvez utiliser un trépied même lorsque le flash est en place.

## Remplacement de la pile de sauvegarde de la date

Si le menu Date/Heure apparaît lorsque vous mettez l'appareil photo sous tension, la charge de la pile de sauvegarde de la date est faible et les paramètres de date et d'heure sont perdus. Procurez-vous une pile plate au lithium (CR1220) et remplacez-la de la manière suivante.

**Veillez noter que la première pile de sauvegarde de la date risque de s'épuiser relativement rapidement après l'achat de votre appareil photo. Cela s'explique par le fait que la pile est installée dans l'appareil photo au moment de sa fabrication en usine et non pas au moment de l'achat.**



Veillez particulièrement à ce que les piles de sauvegarde de la date restent hors de portée des enfants. Si un enfant avale une pile, prévenez immédiatement un médecin, car la pile contient des fluides corrosifs qui pourraient endommager l'estomac ou la barrière intestinale.

- 1** Assurez-vous que l'appareil photo est éteint.
- 2** Ouvrez le couvre-bornes et utilisez votre ongle pour soulever le support de la pile.

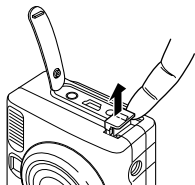

- 3** Soulevez le support de la pile dans le sens indiqué par la flèche (①). Retirez la pile en la soulevant dans le sens indiqué par la flèche (②).

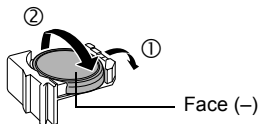

- 4** Insérez une nouvelle pile face (-) tournée vers le haut.
- 5** Remettez le support de la pile en place et fermez le couvre-bornes.
- 6** Lorsque le menu Date/Heure apparaît, réglez la date et l'heure (p. 22).



Lorsque vous achetez l'appareil photo et que vous le mettez sous tension pour la première fois, il est inutile de remplacer la pile de sauvegarde de la date même si le menu Date/Heure apparaît.

Si vous vous séparez un jour de votre appareil photo, retirez d'abord la pile de sauvegarde de la date pour qu'elle soit recyclée conformément aux normes de recyclage de votre pays.



## Soins et entretien de l'appareil photo

Procédez comme suit pour nettoyer le boîtier de l'appareil photo, les objectifs, le viseur, le moniteur LCD et les autres éléments.

**Boîtier de l'appareil photo** : Nettoyez le boîtier de l'appareil photo avec un chiffon doux ou une lingette pour lunettes.

**Objectif** : Utilisez tout d'abord un soufflet pour retirer la poussière et la saleté, puis retirez toute poussière restante en essuyant doucement l'objectif avec un chiffon doux.

- N'utilisez jamais de nettoyeurs synthétiques sur le boîtier ou sur l'objectif de l'appareil photo. S'il reste de la saleté, contactez le centre d'assistance Canon le plus proche qui figure sur la brochure *Assistance clients Canon* jointe.

**Moniteur LCD, viseur** : Utilisez un soufflet pour objectif pour enlever la poussière et la saleté. Si nécessaire, frottez doucement le viseur et le moniteur LCD à l'aide d'un chiffon doux ou d'une lingette pour lunettes.

- Ne frottez et n'appuyez jamais avec force sur le moniteur LCD. Ces actions risquent de l'endommager ou de provoquer d'autres problèmes.



N'utilisez jamais d'eau, de diluants pour peinture, de benzène ou de détergents pour nettoyer l'appareil photo car cela pourrait l'endommager ou le déformer.

## Spécifications

Toutes ces données sont basées sur les méthodes de test standard de Canon. Elles peuvent faire l'objet de modifications sans avis préalable.

### PowerShot A520/PowerShot A510

Pixels effectifs de l'appareil photo	PowerShot A520 : 4 millions environ PowerShot A510 : 3,2 millions environ
Capteur d'image	PowerShot A520 : CDD 1/2,5 pouces (nombre total de pixels : environ 4,2 millions) PowerShot A510 : CDD 1/2,5 pouces (nombre total de pixels : environ 3,3 millions)
Objectif	5,8 (G) – 23,2 (T) mm (équivalent en format 24x36 : 35 (G) – 140 (T) mm) f/2,6 (G) – f/5,5 (T)
Zoom numérique	PowerShot A520 : 3,6 fois environ (jusqu'à 14 fois environ en association avec le zoom optique) PowerShot A510 : 3,2 fois environ (jusqu'à 13 fois environ en association avec le zoom optique)
Viseur optique	Viseur zoom à image réelle
Moniteur LCD	LCD couleur TFT à silicium polycristallin, basse température, 1,8 pouce, d'environ 115 000 pixels
Système AF	Autofocus TTL La mémorisation de la mise au point et la mise au point manuelle disponibles AiAF 9 points/AF 1 point (fixé au centre)
Distance de prise de vue (par rapport à la face avant de l'objectif)	Normal : 45 cm (1,5 pied) – l'infini Macro : 5 – 45 cm (2 pouces – 1,5 pied) (G)/30 – 45 cm (11,8 pouces – 1,5 pied) (T) Mise au point manuelle : 5 cm (2 pouces) – infini (G)/30 cm (11,8 pouces) – infini (T)
Déclencheur	Obturbateur mécanique + obturbateur électronique

(G) : grand angle (T) : téléobjectif

Vitesses d'obturation	15 – 1/2000 s ● La vitesse d'obturation varie en fonction des modes de prise de vue. ● Une réduction du bruit intervient à la vitesse de 1,3 seconde ou vitesses inférieures.
Système de mesure	Évaluative, Prédominance centrale ou Spot (Centre)
Système de contrôle d'exposition	Programme d'exposition automatique, exposition automatique avec priorité à la vitesse d'obturation, exposition automatique avec priorité à l'ouverture ou contrôle manuel de l'exposition
Correction d'exposition	± 2 arrêts par incréments de 1/3 d'arrêt
Sensibilité	Auto*, équivalent ISO 50/100/200/400 * L'appareil photo règle automatiquement la vitesse optimale.
Balance des blancs	Auto, prédéfinie (paramètres disponibles : Lum.Naturel., Ombragé, Lum.Tungsten, Lum.Flou, Lum.Flou H) ou personnalisée
Flash intégré	Auto*, on*, off * Fonction atténuateur d'yeux rouges disponible
Portée du flash	Normal : 45 cm – 3,5 m (1,5 – 11,5 pieds) (G), 45 cm – 2,2 m (1,5 – 7,2 pieds) (T) Macro : 30 – 45 cm (11,8 pouces – 1,5 pied) (G/T) (lorsque la sensibilité est réglée sur Auto)
Modes de prise de vue	Auto Zone de création : Programme, Priorité à la vitesse de prise de vue, Priorité à l'ouverture et Ouverture manuelle Zone dédiée à l'image : Portrait, Paysage, Nocturne, Mode rapide, Mode lent, Scène (Feuillages, Neige, Plage, Feu d'artifice, Sous-marin, Intérieur, Enfants & animaux et Mode Nuit), Assemblage et Vidéo
Prise de vue en rafale	PowerShot A520 : environ 1,9 image/s PowerShot A510 : environ 2,3 images/s (Mode Haute/Fin, moniteur LCD éteint)

## Spécifications

Retardateur	Active le déclencheur après un délai d'environ 10s/2s. Peut être réglé à l'aide des paramètres personnalisés
Prise de vue à partir d'un PC	Possible (uniquement par connexion USB. Application logicielle exclusive fournie avec le kit de l'appareil photo)
Support d'enregistrement	Carte mémoire SD/Carte multimédia
Format de fichier	Compatible DCF (Design Rule for Camera File System) et DPOF
Type de données	Images fixes : Exif 2.2 (JPEG)*1, Vidéos : AVI (données d'image : Motion JPEG ; données Audio : WAVE (monophonique))
Compression	Superfin, Fin ou Normal
Nombre de pixels d'enregistrement	Images fixes Haute : PowerShot A520 : 2272 x 1704 pixels PowerShot A510 : 2048 x 1536 pixels Moyenne 1 : 1600 x 1200 pixels Moyenne 2 : 1024 x 768 pixels Basse : 640 x 480 pixels
	Vidéos 640 x 480 pixels (30 s)/320 x 240 pixels (3 min)/160 x 120 pixels (3 min) [ ] : 10 images/s, [ ] [ ] : 15 images/s Les données entre parenthèses indiquent la durée maximale de vidéo par prise de vue
Modes de lecture	Une seule image (possibilité d'affichage de l'histogramme), Index (9 images en miniature), Agrandie (environ 10 fois (max.) sur le moniteur LCD, possibilité de lecture vers l'avant ou vers l'arrière des images agrandies), Défilmt. auto, Mém. vocaux (jusqu'à 60 s) ou Vidéo
Impression directe	<i>Imprimantes Canon compatibles avec la fonction d'impression directe</i> , imprimantes compatibles avec la <i>fonction d'impression directe Bulle d'encre</i> et imprimantes compatibles <i>PictBridge</i>



Langues d'affichage	21 langues disponibles pour les menus et les messages (anglais, allemand, français, néerlandais, danois, finnois, italien, norvégien, suédois, espagnol, chinois simplifié, russe, portugais, grec, polonais, tchèque, hongrois, turque, chinois traditionnel, coréen et japonais)
Paramètres Mon profil	La première image, le son de départ, le signal sonore, le son du retardateur et le son du déclencheur peuvent être personnalisés à l'aide des méthodes suivantes : 1. Utilisation des images et sons enregistrés sur un appareil photo. 2. Utilisation de données téléchargées à partir de votre ordinateur à l'aide du logiciel fourni.
Interface	USB (mini-B, PTP [Picture Transfer Protocol]) Sortie audio/vidéo (NTSC ou PAL, audio monophonique)
Alimentation	Quatre piles alcalines de type AA (fournies dans le kit de l'appareil photo) Batteries rechargeables NiMH de type AA NB4-200 (vendues séparément) Kit adaptateur secteur ACK800 (vendu séparément)
Température de fonctionnement	0 – 40 °C (32 – 104 °F)
Taux d'humidité en fonctionnement	10 – 90 %
Dimensions	90,7 x 64,0 x 38,4 mm (3,6 x 2,5 x 1,5 pieds) (objectif rétracté)
Poids	Environ 180 g (6,3 onces) (boîtier de l'appareil uniquement)

\*1 Cet appareil photo numérique prend en charge Exif 2.2 (également appelé « Exif Print »). Exif Print est une norme permettant d'améliorer les communications entre l'appareil photo numérique et les imprimantes. En se connectant à une imprimante compatible Exif Print, les données d'image de l'appareil photo au moment de la prise de vue sont utilisées et optimisées, ce qui permet de produire des impressions d'une qualité extrêmement élevée.

## Performances de la batterie

	Nombre de prises de vue		Durée de lecture
	Moniteur LCD activé (basée sur le standard CIPA)	Moniteur LCD désactivé	
<b>Piles alcalines AA (fournies avec l'appareil photo)</b>	Environ 80 prises	Environ 240 prises	Environ 180 min
<b>Batteries rechargeables NiMH de type AA (NB-2AH (entièrement chargées))</b>	Environ 300 prises	Environ 800 prises	Environ 300 min

\* Les valeurs réelles peuvent varier en fonction des conditions et paramètres de prise de vue.

### Conditions de test

- Prise de vue : Température normale (23 °C ± 2 °C / 73 °F ± 3,6 °F), humidité relative normale (50 % ± 20 %), prises de vue au grand angle et au téléobjectif en alternance à des intervalles de 30 secondes, le flash étant déclenché une fois sur deux et l'appareil photo étant éteint toutes les dix prises de vue. L'alimentation est coupée pendant une période suffisante, puis rétablie et la procédure de test est recommencée.
- La carte mémoire incluse est employée.
  - \* Jusqu'à ce que la batterie revienne à température normale
- Lecture : Température normale (23 °C ± 2 °C / 73 °F ± 3,6 °F), humidité relative normale (50 % ± 20 %), lecture continue à 3 secondes par image.

- **Pour plus d'informations sur la manipulation des piles, voir *Manipulation correcte des piles* (p. 16).**

## Cartes mémoire et capacités estimées (images enregistrables)









### PowerShot A520

			MMC-16M	SDC-128M	SDC-512MSH
L (Haute) 2272 x 1704 pixels		7	61	237	
		13	109	425	
		26	216	838	
M1 (Moyenne 1) 1600 x 1200 pixels		14	121	471	
		26	216	838	
		50	411	1 589	
M2 (Moyenne 2) 1024 x 768 pixels		25	211	816	
		45	372	1 438	
		80	651	2 517	
S (Basse) 640 x 480 pixels		56	460	1 777	
		87	711	2 746	
		138	1 117	4 316	
Vidéo	640 x 480 pixels	22 s	3 min 01 s	11 min 42 s	
	320 x 240 pixels	43 s	5 min 55 s	22 min 53 s	
	160 x 120 pixels	1 min 47 s	14 min 29 s	55 min 57 s	







Cartes mémoire fournies avec l'appareil photo

### PowerShot A510

			MMC-16M	SDC-128M	SDC-512MSH
L (Haute) 2048 x 1536 pixels		9	76	295	
		16	136	529	
		33	269	1 041	
M1 (Moyenne 1) 1600 x 1200 pixels		14	121	471	
		26	216	838	
		50	411	1 589	
M2 (Moyenne 2) 1024 x 768 pixels		25	211	816	
		45	372	1 438	
		80	651	2 517	
S (Basse) 640 x 480 pixels		56	460	1 777	
		87	711	2 746	
		138	1 117	4 316	
Vidéo	640 x 480 pixels	22 s	3 min 01 s	11 min 42 s	
	320 x 240 pixels	43 s	5 min 55 s	22 min 53 s	
	160 x 120 pixels	1 min 47 s	14 min 29 s	55 min 57 s	

- Certaines cartes mémoire ne sont pas vendues dans certaines régions.
  - La durée de séquence vidéo maximale est  : 30 s,  : 3 min ou  : 3 min. Les temps d'enregistrement continu maximum sont indiqués.
- \* Lors de l'utilisation d'une carte mémoire de 128 Mo ou d'une plus grande capacité.
-  (Superfin),  (Fin) et  (Normal) indiquent le paramètre de compression.
  - **L** (Haute), **M1** (Moyenne 1), **M2** (Moyenne 2), **S** (Basse), ,  et  indiquent la résolution de l'enregistrement.

## Taille des données d'image (estimation)

				
<b>L</b>	<b>PowerShot A520 : 2272 x 1704 pixels</b>	2 002 Ko	1 116 Ko	556 Ko
	<b>PowerShot A510 : 2048 x 1536 pixels</b>	1 602 Ko	893 Ko	445 Ko
<b>M1</b>	<b>1600 x 1200 pixels</b>	1 002 Ko	558 Ko	278 Ko
<b>M2</b>	<b>1024 x 768 pixels</b>	570 Ko	320 Ko	170 Ko
<b>S</b>	<b>640 x 480 pixels</b>	249 Ko	150 Ko	84 Ko
<b>Vidéo</b>	 <b>640 x 480 pixels</b>	660 Ko/s		
	 <b>320 x 240 pixels</b>	330 Ko/s		
	 <b>160 x 120 pixels</b>	120 Ko/s		

## Batterie rechargeable Ni-MH NB-2AH

Fournies avec le jeu de batteries rechargeables NiMH NB4-200 vendu séparément, et les Batteries rechargeables et chargeur CBK4-200.

<b>Type</b>	Batteries rechargeables au nickel métal hydrure
<b>Tension nominale</b>	1,2 V c.c.
<b>Ampérage nominal</b>	2 300 mAh (minimal : 2 150 mAh)
<b>Cycles de charge</b>	Environ 300 charges
<b>Température de fonctionnement</b>	0 – 35 °C (32 – 95 °F)
<b>Dimensions</b>	Diamètre : 14,5 mm (0,6 pouce) Longueur : 50 mm (2 pouces)
<b>Poids</b>	Environ 29 g (1 once)

## Chargeur de batterie CB-4AH/ CB-4AHE

Fourni avec les batteries rechargeables et chargeur CBK4-200 en option.

<b>Entrée nominale</b>	100 – 240 V c.a. (50/60 Hz), 10 W
<b>Sortie nominale</b>	565 mA* <sup>1</sup> , 1 275 mA* <sup>2</sup>
<b>Durée de charge</b>	Environ 250 min.* <sup>1</sup> , Environ 110 min.* <sup>2</sup>
<b>Température de fonctionnement</b>	0 – 35 °C (32 – 95 °F)
<b>Dimensions</b>	65,0 x 105,0 x 27,5 mm (2,6 x 4,1 x 1,1 pouces)
<b>Poids</b>	CB4AH : Environ 95 g (3,4 onces) CB-4AHE : Environ 97 g (3,4 onces) (boîtier uniquement)

\*<sup>1</sup> Pour recharger quatre batteries rechargeables NiMH NB-2AH

\*<sup>2</sup> Pour recharger deux batteries rechargeables NiMH NB-2AH situées chacune à chaque extrémité du chargeur de batterie

## Adaptateur secteur compact CA-PS800

Fourni avec le kit adaptateur secteur ACK800  
vendu séparément.

<b>Entrée nominale</b>	100 – 240 V c.a. (50/60 Hz), 16 VA (100 V) – 26 VA (240 V)
<b>Sortie nominale</b>	3,15 V c.c./2 A
<b>Température de fonctionnement</b>	0 – 40 °C (32 – 104 °F)
<b>Dimensions</b>	42,5 x 104,0 x 31,4 mm (1,7 x 4,1 x 1,2 pouces)
<b>Poids</b>	Environ 180 g (6,3 onces) (boîtier uniquement)

## Carte mémoire SD

<b>Interface</b>	Interface conforme aux normes de la carte mémoire SD
<b>Dimensions</b>	32,0 x 24,0 x 2,1 mm (1,3 x 0,9 x 0,08 pouce)
<b>Poids</b>	Environ 2 g (0,07 once)

## Carte multimédia

<b>Interface</b>	Compatible avec les normes de la carte multimédia
<b>Dimensions</b>	32,0 x 24,0 x 1,4 mm (1,3 x 0,9 x 0,06 pouce)
<b>Poids</b>	Environ 1,5 g (0,05 once)

### Convertisseur grand angle WC-DC52 (vendu séparément)

<b>Agrandissement</b>	Environ 0,7 fois (équivalent au format 24x36 en grand angle : environ 24,5 mm)
<b>Plage de mise au point (de l'extrémité de l'objectif)</b>	Environ 21 cm (8,3 pouces) – infini (en grand angle)*1 Environ 1 – 21 cm (0,4 – 8,3 pouces) (en grand angle en utilisant le mode Macro)*1
<b>Diamètre du filetage</b>	Filetage standard 52 mm*2
<b>Dimensions</b>	Diamètre : 58,0 mm (2,3 pouces) Longueur : 30,5 mm (2,2 pouces)
<b>Poids</b>	Environ 74 g (2,6 onces)

### Objectif pour gros plan 250D 52 mm (vendu séparément)

<b>Distance focale</b>	250 mm
<b>Plage de mise au point (de l'extrémité de l'objectif)</b>	4 – 17 cm (1,6 – 6,7 pouces) (G) 14 – 17 cm (5,5 – 6,7 pouces) (T) (en utilisant le mode Macro)*1
<b>Diamètre du filetage</b>	Filetage standard 52 mm*2
<b>Dimensions</b>	Diamètre : 54 mm (2,1 pouces) Longueur : 10,2 mm (0,4 pouce)
<b>Poids</b>	Environ 55 g (1,9 once)

\*1 S'il est monté sur le PowerShot A520/A510.

\*2 Un adaptateur de conversion optique LA-DC52F est requis lorsque le convertisseur est monté sur le PowerShot A520/A510.

### Convertisseur télé TC-DC52A (vendu séparément)

<b>Distance focale</b>	Environ 1,75 fois (équivalent en format 24x36 au téléobjectif : environ 245 mm)
<b>Plage de mise au point (de l'extrémité de l'objectif)</b>	Environ 1,4 m (environ 4,6 pieds) – infini (en position téléobjectif)*1
<b>Diamètre du filetage</b>	Filetage standard 52 mm*2
<b>Dimensions</b>	Diamètre : 55,2 mm (2,2 pouces) Longueur : 49,3 mm (1,9 pouce)
<b>Poids</b>	Environ 86 g (3 onces)

\*1 S'il est monté sur le PowerShot A520/A510.

\*2 Un adaptateur de conversion optique LA-DC52F est requis lorsque le convertisseur est monté sur le PowerShot A520/A510.

### Adaptateur de conversion optique LA-DC52F (vendu séparément)

<b>Diamètre du filetage</b>	Filetage standard 52 mm
<b>Dimensions</b>	Diamètre : 55,6 mm (2,2 pouces) Longueur : 39,1 mm (1,5 pouce)
<b>Poids</b>	Environ 14 g (0,5 once)



## Informations et conseils pour les prises de vue

Cette section propose des conseils photographiques

### ● **Conseils pour l'utilisation du retardateur (p. 45)**

L'appareil photo bouge généralement un peu lorsque vous appuyez sur le déclencheur. Réglez le retardateur sur  pour retarder l'activation du déclencheur pendant deux secondes et permettre à l'appareil photo d'arrêter de bouger, évitant ainsi d'obtenir une image floue.

Le résultat sera encore meilleur si vous placez l'appareil photo sur une surface fixe et stable ou si vous utilisez un trépied pour réaliser la prise de vue.

### ● **Pour réaliser des prises de vue nocturnes sans sujet particulier (p. 42)**

Pour effectuer des prises de vue nocturnes sans sujet au premier plan, réglez le flash sur . (Les scènes nocturnes sont généralement composées de sources lumineuses dans la nuit. Lors de prises de vue avec le flash, la lumière du flash atténue ces lumières ; il est donc préférable de désactiver le flash.)

Ce mode utilise une vitesse de prise de vue lente, par conséquent utilisez toujours un trépied pour éviter que l'appareil photo bouge.

### ● **Technique avancée pour le mode Macro (p. 44)**

Vous pouvez réaliser des photos uniques en utilisant le mode Macro avec la fonction de zoom. Par exemple, la réalisation d'une photo de fleur en grand angle maximal en mode Macro permet à l'appareil photo de prendre une image nette à la fois de la fleur et de l'arrière-plan. Cependant, la réalisation d'une photo en position téléobjectif maximale permet de mieux faire ressortir la fleur en mettant l'arrière-plan hors de la plage de mise au point.



Macro avec zoom en position grand angle



Macro avec zoom en position téléobjectif

### ● **Réglage de l'exposition (p. 83)**

Cet appareil photo règle automatiquement l'exposition de façon à effectuer des prises de vue à luminosité optimale. Toutefois, les images enregistrées peuvent parfois être plus lumineuses ou plus sombres que la véritable image en fonction des conditions de prise de vue. Dans ce cas, réglez la correction d'exposition manuellement.

### Sous-exposition

Toute la photo est sombre, ce qui a pour effet de rendre gris les éléments qui devraient être en blanc sur la photo. Les prises de vue de sujets lumineux ou les prises effectuées dans des conditions de contre-jour peuvent donner des images sous-exposées. Réglez la correction d'exposition en vous rapprochant de la position +.



### Exposition optimale



### Surexposition

Toute la photo est claire, ce qui a pour effet de rendre gris les éléments qui devraient être noirs sur la photo. Les prises de vue de sujets sombres ou effectuées dans des endroits sombres peuvent se traduire par des photos surexposées. Réglez la correction d'exposition en vous rapprochant de la position -.



### ● Vitesse ISO (p. 87)

La vitesse ISO correspond à la représentation numérique de la sensibilité de l'appareil photo à la lumière. Plus la vitesse ISO est grande, plus la sensibilité est élevée. Une vitesse ISO élevée permet d'effectuer des prises de vue dans des conditions intérieures ou extérieures sombres sans utiliser de flash et évite également d'obtenir des images floues dues au mouvement de l'appareil photo. Cela est utile lorsque vous prenez des photos d'endroits dans lesquels l'utilisation du flash est interdite. Le paramètre de vitesse ISO permet d'exploiter toute la lumière disponible, ce qui donne des images qui traduisent une atmosphère particulière.



équivalent ISO 50



équivalent ISO 400

# INDEX

- A**
- Agrandissement des images ..... 59
  - Alimentation ..... 30
    - Adaptateur secteur ..... 131
    - Batteries rechargeables ..... 129
  - Atténuateur d'yeux rouges ..... 43
- B**
- Balance des blancs ..... 84
  - Batteries
    - Batteries rechargeables ..... 129
    - Couvercle du compartiment pile(s) ..... 15
    - État ..... 17
    - État de faible charge ..... 17
    - Installation ..... 15
    - Performances ..... 144
    - Précautions de manipulation ..... 16
  - Bip ..... 34, 70, 74
  - Bouton de déverrouillage de la bague ..... 12
  - Bouton Impression/Partage ..... 13, 98, 111
- C**
- Câble d'interface ..... 12, 109
  - Carte mémoire ..... 18
    - Capacité d'enregistrement ..... 145
    - Couvercle du logement ..... 18
  - Formatage ..... 19
  - Installation ..... 18
  - Téléchargement d'images ..... 113
- Composants** ..... 12
- Compression** ..... 40
- Configuration système requise** ..... 107
- D**
- Date/Heure ..... 22
  - Déclencheur ..... 33
    - Exposition automatique avec priorité à la vitesse d'obturation ..... 77
    - Son ..... 74
    - Vitesse ..... 77
  - Défilement automatique ..... 96
  - Dépannage ..... 123 – 128
  - Départ
    - Image ..... 74
    - Son ..... 74
  - Distance focale ..... 132, 133, 149, 150
  - DPOF
    - Ordre transfer ..... 104
    - Paramètres d'impression ..... 100
  - Dragonne ..... 13

<b>E</b>		<b>H</b>	
Écran d'information .....	24 – 29	Haut-parleur .....	12
Effacement		Histogramme .....	29
Toutes images .....	65	<b>I</b>	
Une seule image .....	65	Images enregistrables .....	145
Effet photo .....	88	Impression .....	98
Entretien .....	139	Sélection d'images .....	100 – 102
Exposition		Style d'impression .....	103
Correction .....	83	Imprimantes compatibles PictBridge .....	98
Exposition automatique avec priorité à l'ouverture .....	79	<b>K</b>	
Exposition automatique avec priorité à la vitesse d'obturation .....	77	Kit adaptateur secteur .....	131
Exposition automatique avec priorité à l'ouverture . 79		<b>L</b>	
<b>F</b>		Langue .....	23
Fichiers WAVE .....	27, 95, 96, 120, 122, 142	Lecture	
Flash .....	42	Agrandissement des images .....	59
Formater .....	19	Défilement automatique .....	96
<b>G</b>		Lecture d'index .....	60
Grand angle .....	33	Lecture d'une seule image .....	58
		Rotation .....	94
		Saut .....	61
		Vidéos .....	61
		Lecture d'index .....	60
		Lecture d'une seule image .....	58

<b>M</b>	
Manuelle	
Exposition .....	83
Mise au point .....	91
Mode Prise de vue .....	80
Mém. vocaux .....	95
Menu	
Bouton FUNC. ....	66
Configurer .....	70 – 73
Enreg. ....	69
Lecture .....	70
Mon profil .....	74
Sélection .....	66
Messages .....	121 – 122
Mesure	
Évaluative .....	82
Prédominance centrale .....	82
Spot .....	82
Microphone .....	12
Mise au point	
Manuelle .....	91
Mémorisation .....	90
Mise sous tension/hors tension .....	30 – 31
Mode Assemblage .....	49
Mode Auto .....	33
Mode d'impression au format carte postale .....	54
Mode éco .....	31
Mode Macro .....	44
Mode Nocturne .....	38
Mode Paysage .....	38
Mode Portrait .....	38
Mode Prise de vue .....	159
Fonctions disponibles .....	159
Molette .....	14
Mode rapide .....	38
Mode Scène .....	51
Modes d'affichage .....	24 – 29
Molette modes .....	38, 76
Mon profil	
Enregistrement .....	118
Menu .....	74
Paramètres .....	118
Moniteur LCD .....	24 – 29
<b>N</b>	
Numéro de fichier .....	115

<b>O</b>		<b>R</b>	
Objectif .....	12	Réinitialisation des valeurs par défaut des paramètres .....	75
Adaptateur de conversion optique .....	134	Résolution .....	40
Convertisseur grand angle .....	133	Retardateur .....	45
Convertisseur télé .....	133	Son .....	74
Objectif pour gros plan .....	133	Rotation .....	94
Ordre transfer .....		<b>S</b>	
Sélection d'images .....	104	Saut .....	61
<b>P</b>		Signal sonore .....	71, 74, 118, 143
Paramètres par défaut .....	69 – 74	Soins .....	139
Prise de vue .....	33, 66	Sortie A/V .....	114
Affichage d'une image .....	36	Spécifications .....	140 – 143
Téléviseur .....	114	Système vidéo .....	73
Prise de vue en rafale .....	48	<b>T</b>	
Prise DIGITAL .....	12, 109	Téléobjectif .....	33
Programme d'exposition automatique .....	77	Témoins .....	14
Protéger .....	97	Transfert direct .....	111

**V**

Valeur d'ouverture .....	79
Vidéo	
Lecture .....	61
Modification .....	62
Prise de vue .....	56
Viseur .....	13
Zone autofocus .....	35
Vitesse ISO .....	87
Vitesse lente .....	38
Volume .....	71

**Z**

Zone AF .....	81
Zone de création .....	76
Zone dédiée à l'image .....	38
Zoom .....	47
Zoom numérique .....	47



**MÉMO**



## Fonctions disponibles dans chaque mode de prise de vue

Le tableau suivant indique les fonctions et les paramètres disponibles dans chaque mode de prise de vue.

Fonction								SCN <sup>(1)</sup>			P	Tv	Av	M	Pages de référence	
Résolution	Haute	L	○*	○*	○*	○*	○*	○*	○*	△*	–	○*	○*	○*	○*	40
	Moyenne 1	M1	○	○	○	○	○	○	○	△	–	○	○	○	○	
	Moyenne 2	M2	○	○	○	○	○	○	○	△	–	○	○	○	○	
	Basse	S	○	○	○	○	○	○	○	△	–	○	○	○	○	
	Impression au format carte postale		○	○	○	○	○	○	○	–	–	○	○	○	○	54
	Vidéo		–	–	–	–	–	–	–	–	○	–	–	–	–	40
	Vidéo		–	–	–	–	–	–	–	–	○*	–	–	–	–	
	Vidéo		–	–	–	–	–	–	–	–	○	–	–	–	–	
Compression	Super-Fin		○	○	○	○	○	○	○	△	–	○	○	○	○	40
	Fin		○*	○*	○*	○*	○*	○*	○*	△*	–	○*	○*	○*	○*	
	Normal		○	○	○	○	○	○	○	△	–	○	○	○	○	
Flash	Auto		○*	○*	○	○*	○*	○	○*	–	–	○	–	–	–	42
	On		–	○	○	○	○	○	○	△	–	○	○	○	○	
	Off		○	○	○*	○	○	○*	○	△*	–	○*	○*	○*	○*	
Atténuateur d'yeux rouges			○	○	○	○	○	○	○	△	–	○	○	○	○	43
Puissance du flash			–	–	–	–	–	–	–	–	–	–	–	○	89	

\* : Paramètres par défaut ○ : Disponible △ : Disponible uniquement pour la première image  
 – : Non disponible : Le paramètre est conservé même lorsque l'appareil photo est hors tension.

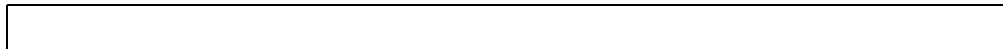

Fonction								SCN <sup>(1)</sup>			P	Tv	Av	M	Pages de référence	
<b>Faisceau AF</b>			○	○	○	○	○	○	△	○	○	○	○	○	36	
<b>Mode drive</b>	Prise d'une seule image		○*	○*	○*	○*	○*	○*	○*	△*	○*	○*	○*	○*	○*	–
	Prise de vue en rafale		–	○	○	○	○	○	○	–	–	○	○	○	○	48
	Retardateur (10 s)		○	○	○	○	○	○	○	△	○	○	○	○	○	45
	Retardateur (2 s)		○	○	○	○	○	○	○	△	○	○	○	○	○	
	Personnalisé		○	○	○	○	○	○	○	–	–	○	○	○	○	
<b>Sélection de la zone AF<sup>(2)</sup></b>			○*	○	○	○	○	○	○	○	○	○	○	○	○	81
<b>Mémorisation AF</b>			–	○	○	○	○	○	○	○	○	○	○	○	○	90
<b>Mise au point manuelle</b>			–	○	○	○	○	○	○	○	○	○	○	○	○	91
<b>Mode Macro</b>			○	○	–	○	○	○	○	○	○	○	○	○	○	44
<b>Zoom numérique</b>	ON		○	○	○	○	○	○	○	–	–	○	○	○	○	47
	OFF		○*	○*	○*	○*	○*	○*	○*	○*	○*	○*	○*	○*	○*	
<b>Correction d'exposition</b>			–	○	○	○	○	○	○	△	○	○	○	○	–	83
<b>Système de mesure</b>	Évaluative		○	○	○	○	○	○	○	○	○	○*	○*	○*	○*	82
	Prédominance centrale		–	–	–	–	–	–	–	–	–	○	○	○	○	
	Spot		–	–	–	–	–	–	–	–	–	○	○	○	○	
<b>Balance des blancs<sup>(3)</sup></b>		<b>WB</b>	– <sup>(4)</sup>	○	○	○	○	○	○	– <sup>(5)</sup>	△	○	○	○	○	84
<b>Effet photo</b>			–	○	○	○	○	○	○	– <sup>(5)</sup>	△	○	○	○	○	88