

FRANÇAIS

Canon

PowerShot A650 IS

Guide d'utilisation de l'appareil photo



Mise en route

En savoir plus

Guide des composants

Opérations de base

Fonctions de prise de vue fréquemment utilisées

Prise de vue Utilisation de la molette modes

Diverses méthodes de prise de vue

Lecture/effacement

Paramètres d'impression/de transfert

Connexion à un téléviseur

Dépannage

Liste des messages

Annexe

Prenez soin de lire la section **Précautions de sécurité** (s. 172-s. 181).

DiGiC III



Exif Print



Guides de flux des travaux et de référence

Les guides ci-dessous sont disponibles. Consultez-les au besoin en vous reportant au diagramme ci-dessous.

 : Contenu de ce guide

Vérification du contenu du coffret

Mise en route (p. 7)

Explique comment exécuter diverses tâches, de la mise en place des piles/batteries et l'insertion des cartes mémoire au réglage de la date et de l'heure, la prise de vue, la lecture et l'effacement d'images, et l'exécution de tâches d'impression simples.

En savoir plus (p. 37)

Nomme les éléments de l'appareil photo et fournit des instructions détaillées sur la prise de vue et la lecture. Présente des informations sur une utilisation plus avancée de l'appareil photo.

Connexion de l'appareil photo à d'autres appareils

- Connexion à une imprimante
- Connexion à un téléviseur
- Connexion à un ordinateur



Guide de mise en route



Guide d'utilisation de l'impression directe



Guide de démarrage des logiciels

Vérification du contenu du coffret

Les éléments suivants doivent être inclus dans le coffret. Si un élément s'avère absent, veuillez contacter le point de vente où vous avez acheté le produit.

1 Appareil photo



2 Piles alcalines de type AA (x4)



3 Carte mémoire (32 Mo)



4 Câble d'interface IFC-400PCU

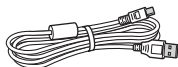

5 Câble AV AVC-DC300

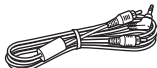

6 Dragonne WS-DC4



7 CD-ROM Canon Digital Camera Solution Disk



8 Brochure sur le système de garantie européenne (EWS)



9 Guides d'utilisation



- Guide de mise en route



- CD-ROM Canon Digital Camera Manuals Disk

Il est possible que la carte mémoire interne ne vous permette pas de profiter au maximum des performances de cet appareil photo.



Vous pouvez utiliser des cartes mémoire SD*, des cartes mémoire SDHC (SD High Capacity), des cartes MultiMediaCards, des cartes MMCplus et des cartes HC MMCplus dans cet appareil photo. Ces cartes mémoire sont désignées collectivement par le terme « cartes » dans le présent guide.

*SD signifie « Secure Digital » (système de protection des droits d'auteur).

Table des matières

Les éléments marqués du symbole ☆ sont des listes ou des tableaux qui résument les fonctions ou procédures de l'appareil photo.

Veillez lire ce qui suit

6

Mise en route	7
Préparatifs	8
Prise d'images fixes (mode AUTO)	15
Affichage d'images fixes	18
Réalisation de vidéos ( Mode Standard)	19
Affichage de vidéos	21
Effacement	22
Impression	23
Téléchargement d'images sur un ordinateur	25
Carte du système	32

En savoir plus

37

Guide des composants

38

Témoins	41
Fonction Mode éco	41





Opérations de base





42





☆ Menus et paramètres	42
☆ Menus et paramètres par défaut	44
Utilisation de l'écran LCD	49
Informations affichées sur l'écran LCD	50
Rétablissement des valeurs par défaut des paramètres ...	55
Formatage de cartes mémoire	56

Fonctions de prise de vue fréquemment utilisées

57

  Prise de vue avec le zoom optique	57
Utilisation du zoom numérique/téléconvertisseur numérique ..	58
 Utilisation du flash	62
 Prise de vue en gros plan (Macro)	63
 Utilisation du retardateur	64
Modification des pixels d'enregistrement (photos)	66

Changement de la compression (photos)	67
Configuration du mode Carte postale	68
Intégration de la date dans les données d'image	69
Définition de la fonction Stabilisateur d'image	70
Prise de vue Utilisation de la molette modes	72
<hr/>	
Molette modes	72
Modes de prise de vue pour des scènes spécifiques . . .	73
 Prise de vidéos	77
 Prise d'images panoramiques (Assemblage)	80
P Programme d'exposition automatique	82
Tv Réglage de la vitesse d'obturation	83
Av Réglage de l'ouverture	85
M Réglage manuel de la vitesse d'obturation et de l'ouverture	87
Diverses méthodes de prise de vue	88
<hr/>	
Prise de vue continue	88
Réglage de la fonction Atténuateur d'yeux rouges	89
Réglage de la fonction Synchro lente	90
Vérification de la mise au point et de l'expression des visages des sujets (Vérification de la mise au point)	91
Sélection d'un mode de zone AF	93
Photographie de sujets à mise au point difficile (verrouillage de la mise au point, mémorisation d'autofocus, mise au point manuelle)	97
Mémorisation du paramètre d'exposition (Mem. Expo)	101
Mémorisation du paramètre d'exposition au flash (Mémorisation d'exposition au flash)	103
 Réglage de la vitesse ISO	104
Réduction du bougé de l'appareil photo lors d'une prise de vue (Décal. ISO auto)	106
 Réglage de la correction d'exposition	108
Passage d'un mode de mesure à un autre	109
Réglage de la balance des blancs	111
Prise de vue dans un mode Mes couleurs	114
Permutation entre les paramètres d'ajustement du flash	116
Réglage des paramètres de compensation d'exposition au flash	117

Réglage de la puissance du flash	118
Commande du moment de déclenchement du flash . . .	119
Réglages de l'exposition pour la prise de vue avec flash intégré (Sécurité Flash)	120
 Enregistrement des paramètres de la touche Imprimer/Partager	121
Réglage des superpositions d'affichage	122
C Enregistrement des réglages personnalisés	123
Configuration de la fonction Rotation auto.	125
Création d'une destination d'image (dossier)	126
Réinitialisation du numéro de fichier	128
Lecture/effacement	130
<hr/>	
 Agrandissement des images	130
 Affichage des images par séries de neuf (Lecture index)	131
Vérification de la mise au point et de l'expression des visages des sujets (Affichage de la vérification de la mise au point) . . .	132
 Saut de plusieurs images.	134
Lecture de vidéos (Panneau de commandes vidéo) . . .	135
Rotation des images à l'écran	137
Lecture avec Effets de transition	138
Lecture automatique (Défilmt. auto).	139
Correction des yeux rouges	140
Recadrage des images	145
Ajout de Mém. Vocaux à des images	147
Protection des images	148
Effacement de toutes les images.	149
Paramètres d'impression/de transfert	150
<hr/>	
Réglage des paramètres d'impression DPOF	150
Réglage des paramètres de transfert DPOF	155
Connexion à un téléviseur	157
<hr/>	
Prise de vue/Lecture Utilisation d'un téléviseur	157
Dépannage	158
<hr/>	
Liste des messages	168
<hr/>	
Annexe	172
<hr/>	
Précautions de sécurité	172

Avertissements	173
Précautions	176
Prévention des dysfonctionnements	177
Manipulation des piles/batteries	178
Manipulation de la carte mémoire	180
Utilisation des kits d'alimentation (vendus séparément)	182
Utilisation des objectifs (vendus séparément)	185
Utilisation d'un flash monté en externe (vendu séparément) .	189
Soins et entretien de l'appareil photo.	191
Caractéristiques	192

Index	202
--------------	------------



Fonctions disponibles dans chaque mode de prise de vue	207
---	------------

■ Conventions des symboles utilisés dans ce guide

68 Fonctions de prise de vue fréquemment utilisées

Configuration du mode Carte postale

Reportez-vous à la section Fonctions disponibles dans chaque mode de prise de vue la 216

Mode Prise de vue

Ne peut pas être réglé en mode

Vous pouvez réaliser des prises de vue avec les paramètres optimaux pour les cartes postales en organisant ces images à l'intérieur de la zone d'impression (rapport largeur-hauteur d'environ 3:2) qui apparaît sur l'écran LCD.

7 Sélectionnez

- Appuyez sur la touche .
- Utilisez la touche ou pour sélectionner et choisissez avec la touche ou .
- Appuyez sur la touche .

• Les paramètres de pixels d'enregistrement et de compression sont fixes (2 mégapixels, 1600 x 1200,)
• La zone qui ne sera pas imprimée apparaît en gris.

Le zoom numérique et le téléconvertisseur numérique ne peuvent pas être utilisés dans ce mode.

Pour obtenir des instructions sur l'impression, reportez-vous au Guide d'utilisation de l'impression directe

Position du sélecteur de mode

Modes de prise de vue disponibles

AUTO

Ces modes ne sont pas disponibles

Ces modes sont disponibles

Ce symbole indique des problèmes pouvant affecter le fonctionnement de l'appareil photo.

Ce symbole désigne des rubriques supplémentaires complétant les procédures de fonctionnement de base.

Les explications dans ce guide sont basées sur les paramètres par défaut de l'appareil photo au moment de l'achat.

Veillez lire ce qui suit

Prises de vue test

Avant d'envisager de prendre en photo des sujets importants, nous vous recommandons vivement de faire plusieurs essais de prise de vue pour vous assurer que l'appareil photo fonctionne et que vous l'utilisez correctement.

Veillez noter que Canon Inc., ses filiales et revendeurs ne peuvent être tenus responsables de dommages consécutifs au dysfonctionnement d'un appareil photo ou d'un accessoire, y compris les cartes mémoire SD, entraînant l'échec de l'enregistrement d'une image ou son enregistrement de manière illisible par le système.

Avertissement contre l'atteinte aux droits d'auteur

Veillez noter que les appareils photo numériques Canon sont destinés à un usage privé. Ils ne pourront en aucun cas être utilisés d'une façon susceptible d'enfreindre ou de contrevenir aux lois et règlements internationaux ou nationaux en matière de droits d'auteur. Il convient de signaler que, dans certains cas, la copie d'images provenant de spectacles, d'expositions ou de biens à usage commercial au moyen d'un appareil photo ou de tout autre dispositif peut contrevenir à des lois en matière de droits d'auteur ou autres droits légaux, même si lesdites prises de vue ont été effectuées à des fins privées.

Limites de garantie

Pour plus d'informations sur la garantie de votre appareil photo, veuillez consulter la Brochure sur le système de garantie européenne (EWS) de Canon qui accompagne votre appareil photo.

Pour obtenir la liste des centres d'assistance Canon, veuillez vous reporter au Brochure sur le système de garantie européenne (EWS).

Température du boîtier de l'appareil photo

Si vous utilisez l'appareil photo pendant une durée prolongée, son boîtier risque de chauffer. Gardez cela à l'esprit et prenez les précautions nécessaires lorsque vous utilisez l'appareil photo de façon prolongée.

À propos de l'écran LCD

L'écran LCD fait appel à des techniques de fabrication de très haute précision. Plus de 99,99 % des pixels répondent aux spécifications. Moins de 0,01 % de pixels peuvent parfois ne pas fonctionner ou s'afficher sous la forme de points noirs ou rouges. Cela n'a aucune incidence sur l'image prise et ne constitue nullement un dysfonctionnement.

Format vidéo

Définissez le format du signal vidéo de l'appareil photo en fonction de la norme utilisée dans votre pays avant toute utilisation avec un écran de télévision .

Paramètre de langue

Pour modifier le paramètre de langue, reportez-vous à la section *Choix de la langue d'affichage* (p. 14).

Mise en route

- **Préparatifs**
- **Prise d'images fixes**
- **Affichage d'images fixes**
- **Réalisation de vidéos**
- **Affichage de vidéos**
- **Effacement**
- **Impression**
- **Téléchargement d'images
sur un ordinateur**
- **Carte du système**

Préparatifs

Installation des piles/batteries

1. Faites glisser le verrou du couvercle du logement des piles/batteries (①) et maintenez-le ouvert tout en faisant glisser le couvercle (②) et en l'ouvrant (③).

Verrou du couvercle du logement des piles/batteries

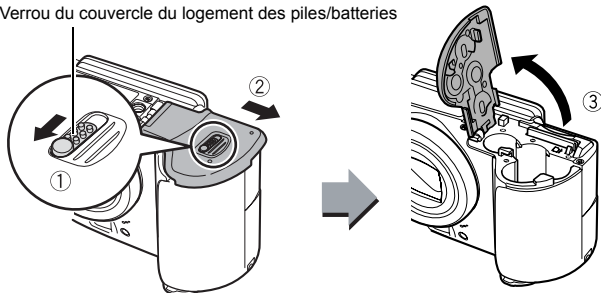

2. Installez quatre piles/batteries.

Borne négative (-) ——— Borne positive (+)

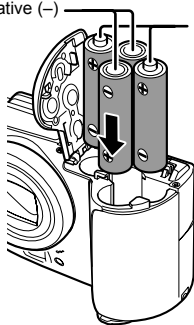

- 3. Fermez le couvercle (①), et appuyez dessus tout en le faisant glisser pour l'enclencher (②).**

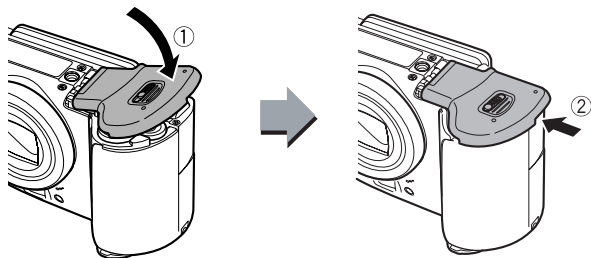

■ Retrait des piles/batteries

Retirez les piles/batteries en ouvrant le couvercle du logement des piles/batteries et de la carte mémoire et en inclinant légèrement l'appareil photo.

■ Fixation de la dragonne

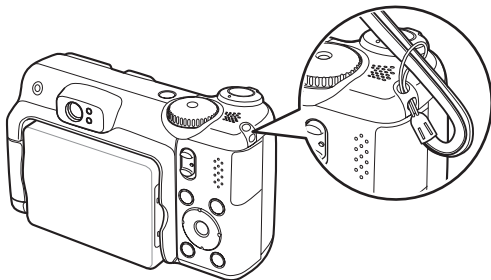

Pour éviter de laisser tomber l'appareil photo, nous recommandons d'attacher la dragonne avant d'utiliser l'appareil photo.

Insertion de la carte mémoire

1. Faites glisser le verrou du couvercle du logement des piles/batteries (①) et maintenez-le ouvert tout en faisant glisser le couvercle (②) et en l'ouvrant (③).

Verrou du couvercle du logement des piles/batteries

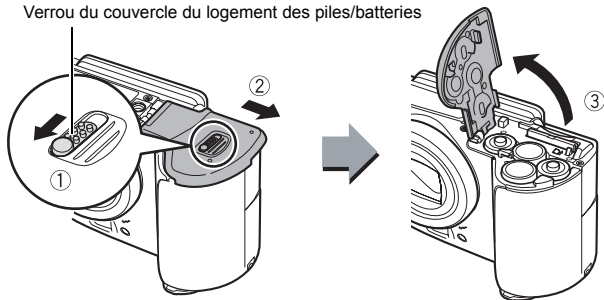

2. Insérez la carte mémoire jusqu'à ce qu'elle s'enclenche correctement.

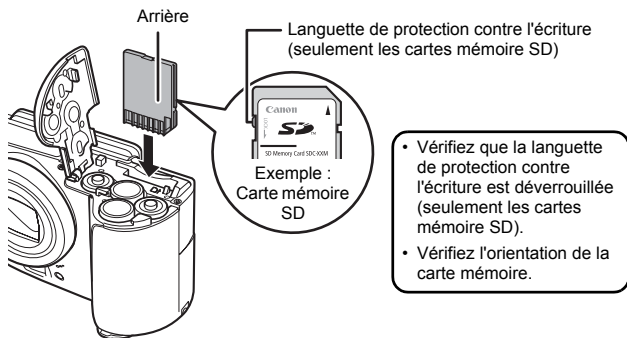

- 3. Fermez le couvercle (①), et appuyez dessus tout en le faisant glisser pour l'enclencher (②).**

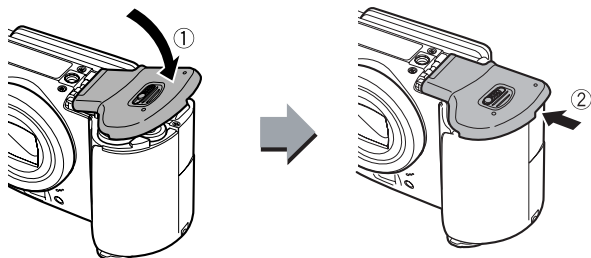

Vérifiez que la carte mémoire est correctement orientée avant de l'insérer dans l'appareil photo. Si vous l'insérez à l'envers, l'appareil photo pourrait ne pas reconnaître la carte mémoire ou pourrait subir un dysfonctionnement.

■ Pour retirer la carte mémoire

Appuyez délicatement avec le doigt sur la carte mémoire jusqu'à ce qu'elle s'enclenche, puis relâchez-la pour la sortir.

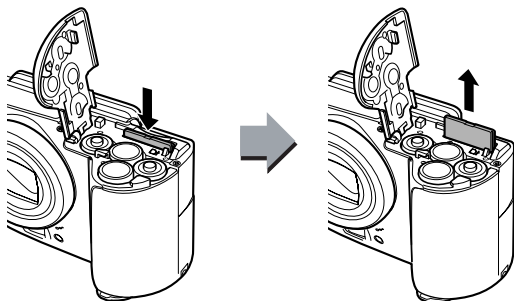

Ouverture de l'écran LCD

L'écran LCD peut servir à vérifier une image lors de la prise de vue, à lire les images enregistrées ou à régler les paramètres de menu. Vous pouvez l'ouvrir dans les positions suivantes.

1. Ouvert de droite à gauche à 180°.

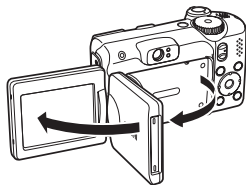

2. Basculé en avant à 180° vers l'objectif ou en arrière à 90°.

Dans le cas d'un basculement avant à 180° vers l'objectif, l'image présentée sur l'écran LCD est automatiquement basculée et inversée de façon à ce qu'elle vous apparaisse correctement devant l'objectif.

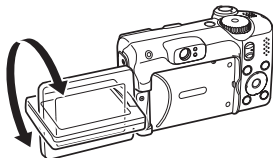

3. Fermez l'écran LCD en l'orientant vers l'extérieur.

Lorsqu'il se replace contre le boîtier de l'appareil photo, l'image retrouve son orientation d'origine sans inversion.

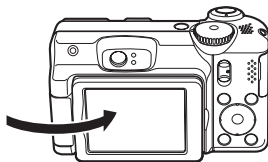

Lorsque vous n'utilisez pas l'appareil photo, escamotez l'écran LCD en l'orientant vers l'intérieur, de manière à le protéger. L'écran LCD se met automatiquement hors tension lorsqu'il est remis en place contre le boîtier de l'appareil photo.





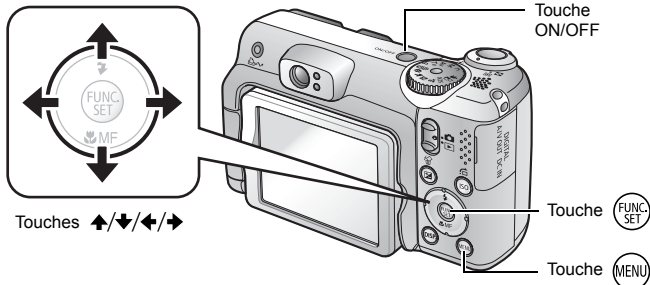

Réglage de la date et de l'heure

Le menu de réglage Date/Heure apparaît lors de la première mise sous tension. Réglez la date et l'heure la manière indiquée aux étapes 3 et 4.





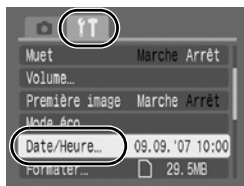

1. Appuyez sur la touche ON/OFF.

2. Sélectionnez [Date/Heure].

1. Appuyez sur la touche .
2. Utilisez la touche  ou  pour sélectionner le menu  (Configurer).
3. Utilisez la touche  ou  pour sélectionner [Date/Heure].
4. Appuyez sur la touche .



3. Sélectionnez le mois, le jour, l'année et l'heure, puis l'ordre d'affichage.

1. Utilisez la touche  ou  pour sélectionner une catégorie.
2. Utilisez la touche  ou  pour définir la valeur.



4. Appuyez sur la touche .

5. Appuyez sur la touche .



- Vous pouvez imprimer la date et l'heure que vous avez définies sur les images (p. 69).
- L'appareil photo comporte une batterie intégrée rechargeable au lithium qui sauvegarde les paramètres tels que la date et l'heure. Installez les piles/batteries dans l'appareil photo au moment de l'achat, ou rechargez les batteries environ 4 heures en utilisant le kit adaptateur secteur ACK600 vendu séparément. Elles se chargeront même lorsque l'appareil photo sera mis hors tension.
- Les réglages de la date et de l'heure risquent de s'effacer si vous retirez les piles principales pendant environ trois semaines. Réglez à nouveau la date et l'heure si cela se produit.

Choix de la langue d'affichage

Vous pouvez changer la langue affichée dans les menus et les messages de l'écran LCD.

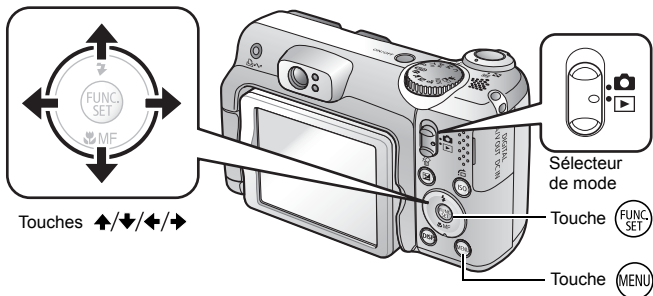

1. Placez le sélecteur de mode en position \square (Lecture).
2. Maintenez la touche **FUNC. SET** enfoncée et appuyez sur la touche **MENU**.
3. Utilisez la touche \leftarrow , \rightarrow , \uparrow ou \downarrow pour sélectionner une langue.
4. Appuyez sur la touche **FUNC. SET**.

Prise d'images fixes (Mode **AUTO**)

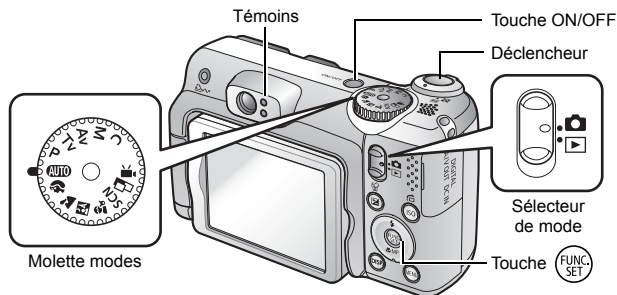

1. Appuyez sur la touche ON/OFF.

- Le son de départ est émis et la première image s'affiche sur l'écran LCD.
- Si vous appuyez une nouvelle fois sur la touche ON/OFF, l'appareil photo est mis hors tension.

2. Sélectionnez un mode de prise de vue.

1. Placez le sélecteur de mode en position  (prise de vue).
2. Positionnez la molette modes sur **AUTO**



3. Visez le sujet avec l'appareil photo.

4. Appuyez légèrement sur le déclencheur (à mi-course) pour régler la mise au point.

- Une fois la mise au point effectuée, l'appareil photo émet deux signaux sonores et le témoin s'allume en vert (en orange lorsque le flash se déclenche).

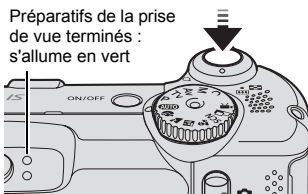

- Une zone AF s'affiche en vert sur l'écran LCD à la position de mise au point.



5. Sans rien changer, appuyez à fond sur le déclencheur pour effectuer la prise de vue.

- Vous entendez le son du déclencheur et l'image est enregistrée.
- Le témoin clignote en vert et le fichier s'enregistre sur la carte mémoire.

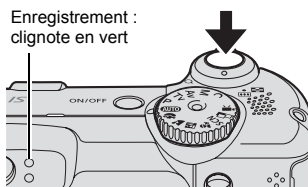

Désactivation des sons

Une pression sur la touche **DISP.** tout en mettant l'appareil photo sous tension active la fonction Muet pour désactiver tous les sons de l'appareil photo à l'exception des sons d'avertissement. Ce réglage peut être changé avec l'option [Muet] du menu Configurer.

Affichage d'une image immédiatement après sa prise de vue (contrôle d'enregistrement)

Les images enregistrées s'affichent sur l'écran LCD pendant environ 2 secondes immédiatement après la prise de vue.

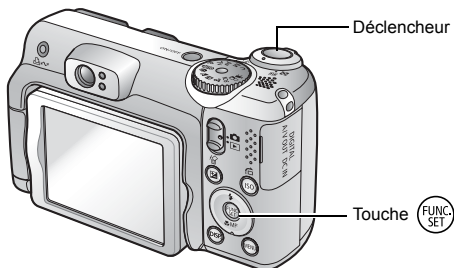

Vous pouvez également utiliser les méthodes suivantes pour continuer l'affichage de l'image immédiatement après la prise de vue afin de pouvoir la contrôler.

- Maintenez le déclencheur complètement enfoncé.
- Appuyez sur la touche  pendant que l'image enregistrée s'affiche jusqu'au signal sonore.

Vous pouvez photographier en appuyant sur le déclencheur même lorsqu'une image est affichée.



Changez la durée d'affichage de l'image sous [Affichage] dans le menu Enreg.

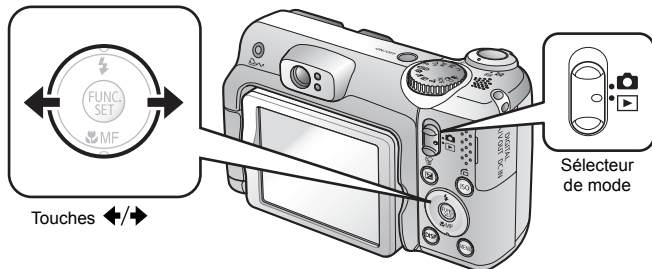

Affichage d'images fixes



1. Placez le sélecteur de mode en position (Lecture).

La dernière image enregistrée s'affiche.

2. Utilisez la touche ou pour afficher l'image que vous souhaitez visualiser.

- Utilisez la touche  pour afficher l'image précédente et la touche  pour afficher la suivante.
- Les images avancent plus rapidement si vous maintenez la touche enfoncée, mais elles perdent en finesse.



Si vous avez affiché des images, la dernière image affichée apparaît (Reprise de la lecture).

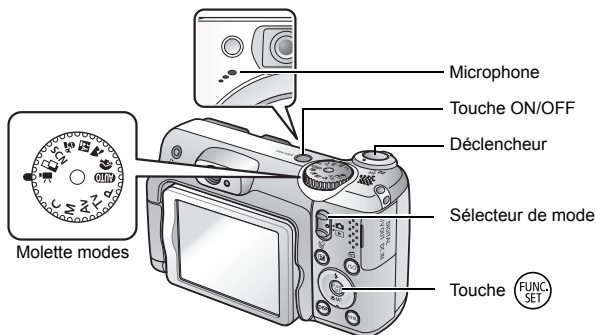

Si vous avez changé de carte mémoire ou que les images qu'elle contient ont été modifiées avec un ordinateur, la dernière image de la carte mémoire s'affiche.

Réalisation de vidéos (mode Standard)



1. Appuyez sur la touche ON/OFF.

2. Sélectionnez un mode de prise de vue.

1. Placez le sélecteur de mode en position  (prise de vue).
2. Positionnez la molette modes sur  (Vidéo).
3. Vérifiez que l'appareil photo est réglé sur  (Standard).



Temps restant

3. Visez le sujet avec l'appareil photo.



- Ne touchez pas le microphone pendant l'enregistrement.
- N'appuyez sur aucune touche en dehors du déclencheur. Le son des touches sera en effet enregistré dans la vidéo.

4. Appuyez légèrement sur le déclencheur (à mi-course) pour régler la mise au point.

- Un bip électronique retentit deux fois et le témoin s'allume en vert une fois la mise au point effectuée.
- L'exposition, la mise au point et la balance des blancs sont automatiquement réglés lorsque vous appuyez sur le déclencheur à mi-course.

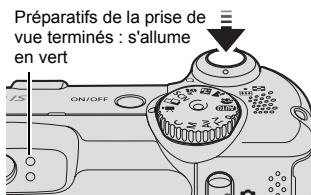

5. Sans rien changer, appuyez à fond sur le déclencheur pour effectuer la prise de vue.

- L'enregistrement commence.

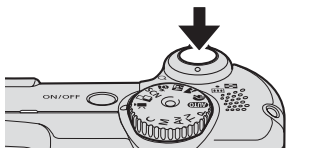

- Pendant l'enregistrement, le temps d'enregistrement écoulé et [●Enr.] s'affiche dans l'écran LCD.



Temps écoulé

6. Appuyez à nouveau sur le déclencheur pour arrêter l'enregistrement.

- Le témoin clignote en vert et les données sont enregistrées sur la carte mémoire.
- L'enregistrement s'arrête automatiquement lorsque le temps d'enregistrement maximal s'est écoulé, ou que la mémoire intégrée ou la carte mémoire est saturée.

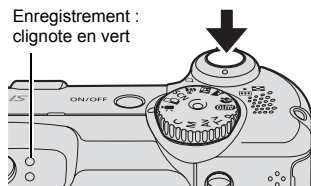

Affichage de vidéos

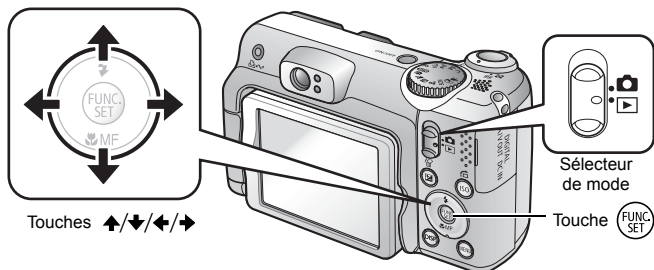

1. Placez le sélecteur de mode en position  (Lecture).

2. Utilisez la touche \leftarrow ou \rightarrow pour afficher une vidéo et appuyez sur la touche .

- Les images accompagnées d'une icône  sont des vidéos.







3. Utilisez la touche \leftarrow ou \rightarrow pour sélectionner  (Lire) et appuyez sur la touche .

- La lecture de la vidéo commence.
- Si vous appuyez sur la touche **FUNC/SET** pendant la lecture, vous pouvez suspendre et redémarrer la vidéo.
- Vous pouvez régler le volume de lecture avec la touche \uparrow ou \downarrow .

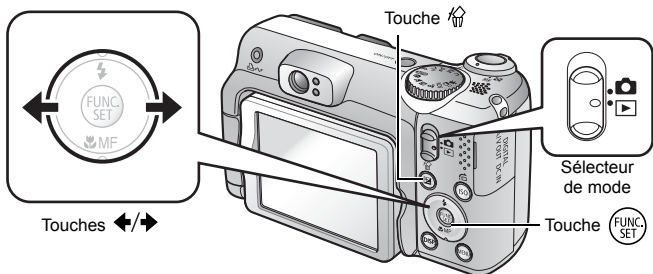

Effacement



1. Placez le sélecteur de mode en position  (Lecture).
2. Utilisez la touche \leftarrow ou \rightarrow pour sélectionner une image à effacer, puis appuyez sur la touche .
3. Sélectionnez [Effacer] et appuyez sur la touche .
 - Pour annuler l'effacement, sélectionnez [Annuler].



Veillez noter qu'il est impossible de récupérer des images effacées. Avant d'effacer une image, assurez-vous que vous souhaitez vraiment la supprimer.

Impression

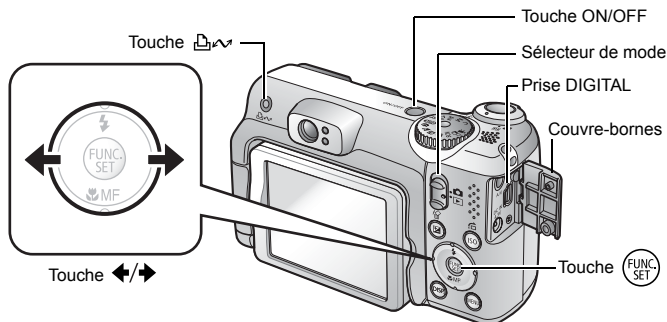

1. Connectez l'appareil photo à une imprimante compatible Canon Direct Print*1.



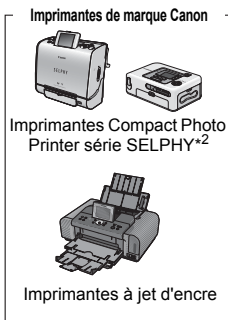
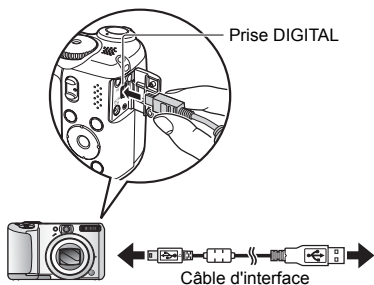



- Glissez l'ongle d'un doigt sous le bord gauche du couvre-bornes pour l'ouvrir, puis insérez le câble d'interface à fond dans le connecteur.
- Pour consulter les instructions de connexion, reportez-vous au guide d'utilisation de l'imprimante.



*1 Cet appareil utilisant un protocole standard (PictBridge), vous pouvez l'utiliser avec d'autres imprimantes compatibles PictBridge en plus des imprimantes de marque Canon.

*2 Vous pouvez également utiliser des imprimantes photo format carte de crédit CP-10/CP-100/CP-200/CP-300.

2. Mettez l'imprimante sous tension.**3. Positionnez le sélecteur de mode sur  (Lecture) et appuyez sur la touche ON/OFF.**

- La touche  s'allume en bleu.
- Une icône ,  ou  apparaît dans l'écran LCD si la connexion est correcte (les icônes diffèrent selon l'imprimante).
-   s'affiche sur les vidéos.

**4. Utilisez la touche  ou  pour sélectionner une image à imprimer, puis appuyez sur la touche .**

- La touche  clignote en bleu et l'impression démarre.

Une fois l'impression terminée, mettez hors tension l'appareil photo et l'imprimante, puis débranchez le câble d'interface.

Téléchargement d'images sur un ordinateur

Éléments à préparer

- Appareil photo et ordinateur
- CD-ROM Canon Digital Camera Solution Disk fourni avec l'appareil photo
- Câble d'interface fourni avec l'appareil photo (utilisez uniquement le câble fourni)

Configuration système requise

Veillez installer le logiciel sur un ordinateur qui dispose de la configuration minimale suivante.

■ Windows

Système d'exploitation	Windows Vista Windows XP Service Pack 2 Windows 2000 Service Pack 4	
Modèle d'ordinateur	Les systèmes d'exploitation mentionnés ci-dessus doivent être pré-installés sur des ordinateurs dotés de ports USB intégrés.	
Processeur	Windows Vista Windows XP/Windows 2000	Pentium 1,3 GHz ou plus Pentium 500 MHz ou plus
RAM	Windows Vista Windows XP/Windows 2000	512 Mo ou plus 256 Mo ou plus
Interface	USB	
Espace libre sur le disque dur	<ul style="list-style-type: none"> • Canon Utilities - ZoomBrowser EX 200 Mo ou plus - PhotoStitch 40 Mo ou plus • Canon Camera TWAIN Driver 25 Mo ou plus 	
Affichage	1024 x 768 pixels/High Color (16 bits) ou plus	

■ Macintosh

Système d'exploitation	Mac OS X (v10.3 – v10.4)	
Modèle d'ordinateur	Les systèmes d'exploitation mentionnés ci-dessus doivent être pré-installés sur des ordinateurs dotés de ports USB intégrés.	
Processeur	PowerPC G3/G4/G5 ou processeur Intel	
RAM	256 Mo ou plus	
Interface	USB	
Espace libre sur le disque dur	<ul style="list-style-type: none"> • Canon Utilities - ImageBrowser 300 Mo ou plus - PhotoStitch 50 Mo ou plus 	
Affichage	1024 x 768 pixels/32 000 couleurs ou plus	

Préparatifs au téléchargement d'images

Veillez à installer les logiciels avant de connecter l'appareil photo à l'ordinateur.

1. Installation des logiciels

■ Windows

1. Placez le CD-ROM Canon Digital Camera Solution Disk dans le lecteur de CD-ROM de l'ordinateur.

2. Cliquez sur [Installation rapide].

Suivez les messages affichés pour procéder à l'installation.



3. Cliquez sur [Redémarrer] ou [Terminer] une fois l'installation terminée.

Lorsque l'installation est terminée, [Redémarrer] ou [Terminer] s'affiche. Cliquez sur le bouton qui apparaît.



4. Retirez le CD-ROM du lecteur lorsque votre écran de bureau normal apparaît.

■ Macintosh

Double-cliquez sur l'icône  dans la fenêtre du CD-ROM. Lorsque l'écran du programme d'installation s'affiche, cliquez sur [Installer]. Suivez les instructions qui s'affichent à l'écran.



2. Connexion de l'appareil photo à un ordinateur.

1. Branchez le câble d'interface fourni sur le port USB de l'ordinateur et sur la prise DIGITAL de l'appareil photo.

- Glissez l'ongle d'un doigt sous le bord gauche du couvercle pour l'ouvrir, puis insérez le câble d'interface à fond dans le connecteur.

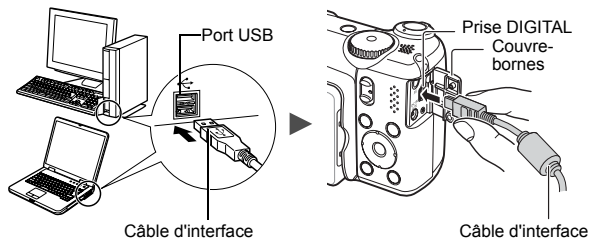

3. Préparatifs du téléchargement d'images.

1. Positionnez le sélecteur de mode sur (Lecture) et mettez l'appareil photo sous tension.

L'appareil photo et l'ordinateur peuvent communiquer.

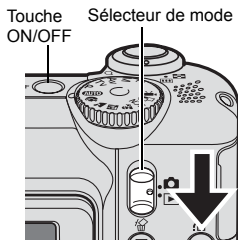

Pour retirer le câble d'interface de la prise DIGITAL de l'appareil photo, veillez à toujours saisir le connecteur par les côtés.



Si la fenêtre Signature numérique introuvable s'affiche, cliquez sur [Oui]. L'installation du pilote USB se termine automatiquement sur l'ordinateur lorsque vous connectez l'appareil photo et ouvrez une connexion.

■ Windows

Sélectionnez [Canon CameraWindow], puis cliquez sur [OK].



Si la fenêtre illustrée à droite ne s'affiche pas, cliquez sur le menu [Démarrer] et sélectionnez [Tous les programmes] ou [Programmes], [Canon Utilities], [CameraWindow], [CameraWindow] et [CameraWindow].

CameraWindow s'affiche.



Les préparatifs du téléchargement d'images sont maintenant terminés. Passez maintenant à la section *Téléchargement d'images à l'aide de l'appareil photo (Transfert direct)* (p. 29) (sauf Windows 2000).



Avec Windows 2000, vous pouvez télécharger des images à l'aide de l'ordinateur. Pour plus d'informations, reportez-vous au *Guide de démarrage des logiciels*.

■ Macintosh

La fenêtre suivante apparaît lorsque vous établissez une connexion entre l'appareil photo et l'ordinateur. Dans le cas contraire, cliquez sur l'icône [CameraWindow] du Dock (la barre qui apparaît au bas du bureau).



Les préparatifs du téléchargement d'images sont maintenant terminés. Passez maintenant à la section *Téléchargement d'images à l'aide de l'appareil photo (Transfert direct)* (p. 29).







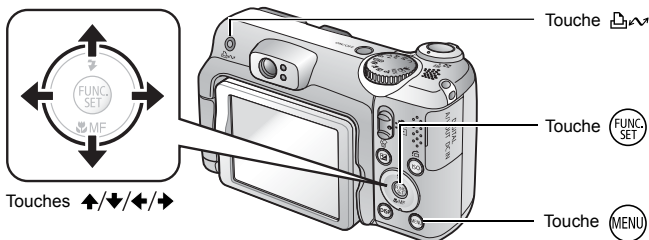

Vous pouvez télécharger des images à l'aide de l'ordinateur. Pour plus d'informations, reportez-vous au *Guide de démarrage des logiciels*.

Téléchargement d'images à l'aide de l'appareil photo (Transfert direct)

Installez le logiciel avant de télécharger des images pour la première fois par la méthode Transfert direct (p. 26).

Utilisez cette méthode pour télécharger des images à l'aide de l'appareil photo. (À l'exception de Windows 2000)



	Toutes images	Transfère et enregistre toutes les images sur l'ordinateur.
	Nouvelles images	Transfère et enregistre sur l'ordinateur uniquement les images qui n'ont pas été transférées précédemment.
	Transf images DPOF	Transfère et enregistre sur l'ordinateur uniquement les images dotées de paramètres d'ordre de transfert DPOF.
	Sélec. et transf.	Transfère et enregistre sur l'ordinateur des images à mesure que vous les affichez et que vous les sélectionnez.
	Papier peint	Transfère et enregistre sur l'ordinateur des images à mesure que vous les affichez et que vous les sélectionnez. Les images transférées sont affichées en arrière-plan sur le bureau de l'ordinateur.

1. Vérifiez que le menu Transfert direct est affiché sur l'écran LCD de l'appareil photo.

- La touche  s'allume en bleu.
- Appuyez sur la touche **MENU** si le menu Transfert direct ne s'affiche pas.



Menu Transfert direct

■ Toutes images/Nouvelles images/Transf images DPOF

2. Utilisez la touche ou pour sélectionner , ou et appuyez sur la touche .

- Les images sont téléchargées. La touche  clignote en bleu durant le processus de téléchargement.
- Pour annuler le téléchargement, appuyez sur la touche **FUNC./SET**.



■ Sélec. et transf./Papier peint

- Utilisez la touche **↑** ou **↓** pour sélectionner  ou  et appuyez sur la touche  (ou ).
- Utilisez la touche **←** ou **→** pour sélectionner les images à télécharger et appuyez sur la touche  (ou ).
 - Les images sont téléchargées. La touche  clignote en bleu durant le processus de téléchargement.
 - Une pression sur la touche **FUNC./SET** annule un téléchargement en cours.
- Appuyez sur la touche  une fois le téléchargement terminé.
 - Vous reviendrez au menu Transfert direct.



Seules des images JPEG peuvent être sélectionnées pour téléchargement comme des images [Papier peint].



L'option sélectionnée à l'aide de la touche  est conservée même lorsque l'appareil photo est mis hors tension. Le paramètre précédent sera appliqué lors du prochain affichage du menu Transfert direct. L'écran de sélection d'images apparaîtra directement si la dernière option sélectionnée était [Sélec. et transf.] ou [Papier peint].

Cliquez sur [X] dans le coin inférieur droit de la fenêtre pour fermer CameraWindow ; les images téléchargées s'affichent sur l'ordinateur.

■ Windows



ZoomBrowser EX

■ Macintosh



ImageBrowser

Par défaut, les images sont enregistrées sur l'ordinateur dans des dossiers en fonction de la date de prise de vue.

Carte du système

Accessoires fournis avec l'appareil photo



Dragonne
WS-DC4

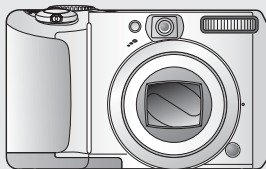

Câble d'interface
IFC-400PCU*1



Carte mémoire
(32 Mo)

Câble AV AVC-DC300*1



CD-ROM Canon Digital
Camera Solution Disk

Piles alcalines
Piles/batteries (x4)



Boîtier étanche
WP-DC18



Poids de
compensation
pour boîtier
étanche
WW-DC1

Batteries rechargeables et chargeur CBK4-300*5



- Chargeur de batteries
CB-5AH/CB-5AHE
- Batteries rechargeables NiMH de
type AA NB-3AH (x4)
- Batteries rechargeables NiMH
NB4-300 (jeu de 4 batteries de type
AA) également disponibles séparément

Kit adaptateur secteur ACK600



- Adaptateur secteur
compact CA-PS500
- Cordon d'alimentation
secteur

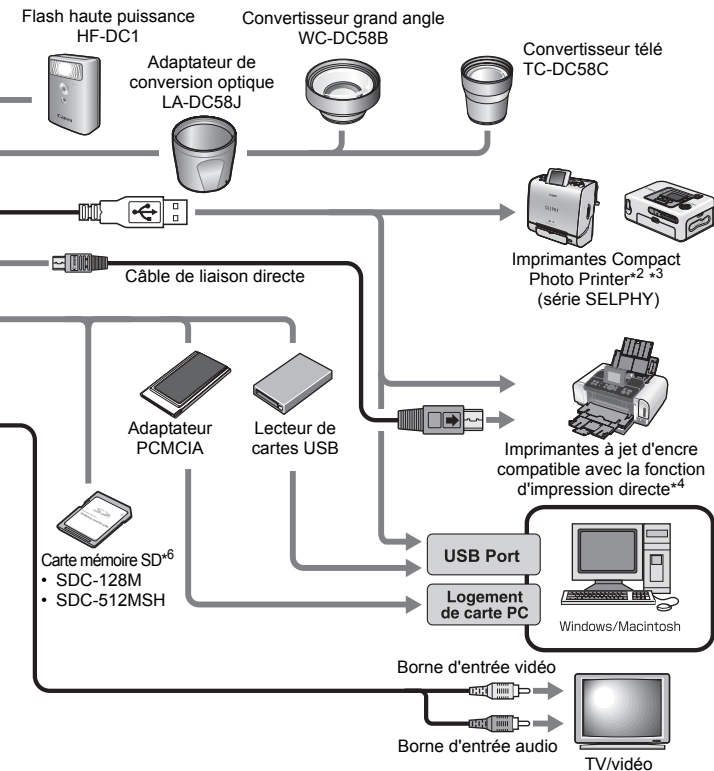

*1 Également disponible à la vente séparément.

*2 Pour plus d'informations sur l'imprimante, reportez-vous à son guide d'utilisation.

*3 Cet appareil photo peut également être connecté aux imprimantes CP-10/CP-100/CP-200/CP-300.

*4 Pour plus d'informations sur l'imprimante et sur les câbles d'interface, reportez-vous au guide d'utilisation fourni avec l'imprimante à jet d'encre.

*5 Les batteries rechargeables et le chargeur CBK4-200 peuvent également être utilisés.

*6 N'est pas vendue dans certains pays.

Accessoires en option

Les accessoires suivants sont vendus séparément.

Certains accessoires ne sont pas commercialisés dans certaines régions, ou peuvent ne plus être disponibles.

■ Objectifs, bague d'adaptation

• Adaptateur de conversion optique LA-DC58J

Cet adaptateur est indispensable pour monter les convertisseurs grand angle et télé sur l'appareil photo.

• Convertisseur grand angle WC-DC58B

Convertit la distance focale de l'objectif par un facteur d'environ 0,75x lorsqu'il est fixé.

• Convertisseur télé TC-DC58C

Convertit la distance focale de l'objectif selon un facteur d'environ 2x lorsqu'il est fixé.

■ Flash

• Flash haute puissance HF-DC1

Ce flash supplémentaire peut être fixé sur votre appareil photo lorsqu'un sujet photographique est trop éloigné pour la puissance du flash intégré.

■ Alimentation

• Kit adaptateur secteur ACK600

Ce kit vous permet de brancher l'appareil photo sur une prise de courant standard. Il est notamment recommandé de brancher l'appareil photo en cas d'utilisation prolongée ou lors de la connexion à un ordinateur.

• Batteries rechargeables et chargeur CBK4-300

Ce kit chargeur de batteries dédié comprend un chargeur et quatre batteries NiMH (hydrure métallique de nickel) rechargeables de type AA. Idéal pour la prise ou la lecture d'un grand nombre d'images.

• Batteries rechargeables NiMH NB4-300

Jeu de quatre batteries rechargeables NiMH de type AA.

■ Autres accessoires

• Carte mémoire SD

Les cartes mémoire SD et les cartes mémoire SDHC servent à stocker les images enregistrées par l'appareil photo.

Les cartes mémoire de marque Canon sont proposées dans des capacités de 128 Mo et 512 Mo.

• Câble d'interface IFC-400PCU

Ce câble vous permet de connecter l'appareil photo à un ordinateur, à une imprimante Compact Photo Printer (série SELPHY) ou à une imprimante à jet d'encre (consultez le guide d'utilisation de votre imprimante à jet d'encre).

• Câble AV AVC-DC300

Ce câble vous permet de connecter l'appareil photo à un téléviseur.

• Boîtier étanche WP-DC18

Lorsque vous utilisez ce boîtier étanche avec l'appareil photo, vous pouvez l'employer pour des prises de vue sous-marines jusqu'à 40 mètres de profondeur (130 pieds). Il est également idéal pour des prises de vue sans souci sous la pluie, à la plage ou au ski.

Imprimante compatible Canon Direct Print

Canon propose les imprimantes décrites ci-après pour une utilisation avec l'appareil photo. Elles sont vendues séparément. Vous pouvez imprimer rapidement et facilement des photos de qualité en connectant ces imprimantes à l'appareil photo à l'aide d'un câble unique et en utilisant les commandes de l'appareil photo.

- **Imprimantes Compact Photo Printer (série SELPHY)**
- **Imprimantes à jet d'encre**

Pour plus d'informations, contactez votre revendeur Canon le plus proche.

L'utilisation d'accessoires Canon d'origine est recommandée.

Cet appareil photo numérique est conçu pour offrir des performances optimales avec des accessoires Canon authentiques. Canon décline toute responsabilité en cas de dommage subi par ce produit et/ou d'accidents (incendie, etc.) causés par le dysfonctionnement d'un accessoire d'une marque autre que Canon (fuite et/ou explosion d'une batterie, par exemple). Veuillez noter que cette garantie ne s'applique pas aux réparations découlant du dysfonctionnement d'un accessoire d'une marque autre que Canon, même si vous demandez que ces réparations soient effectuées à votre charge.

En savoir plus

Guide des composants

■ Vue avant

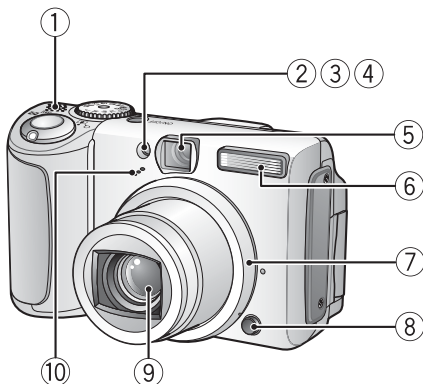

- ① Haut-parleur
- ② Faisceau AF (p. 45)
- ③ Lampe atténuateur d'yeux rouges (p. 89)
- ④ Indicateur du mode retardateur (p. 64)
- ⑤ Fenêtre du viseur (p. 39)
- ⑥ Flash (p. 62)
- ⑦ Bague (p. 186)
- ⑧ Bouton de libération de la bague (p. 186)
- ⑨ Objectif
- ⑩ Microphone (p. 147)

■ Vue arrière

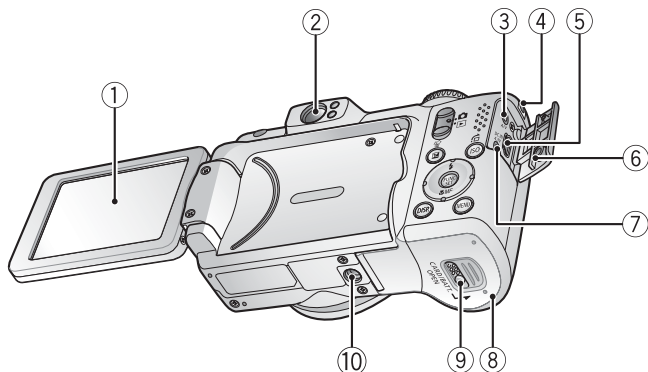

- ① Écran LCD (p. 49)
- ② Viseur
- ③ Prise A/V OUT (sortie audio/vidéo) (p. 157)
- ④ Dispositif de fixation de la dragonne (p. 9)
- ⑤ Prise DIGITAL (p. 23, 27)
- ⑥ Couvercle-bornes
- ⑦ Prise DC IN (entrée d'alimentation) (p. 184)
- ⑧ Couvercle du logement des piles/batteries et de la carte mémoire (p. 8)
- ⑨ Verrou du couvercle du logement des piles/batteries et de la carte mémoire (p. 8)
- ⑩ Filetage pour trépied

Utilisation du viseur

Pour économiser les piles/batteries lors des prises de vue, il est possible d'utiliser le viseur et de désactiver l'écran LCD (p. 49).

■ Commandes

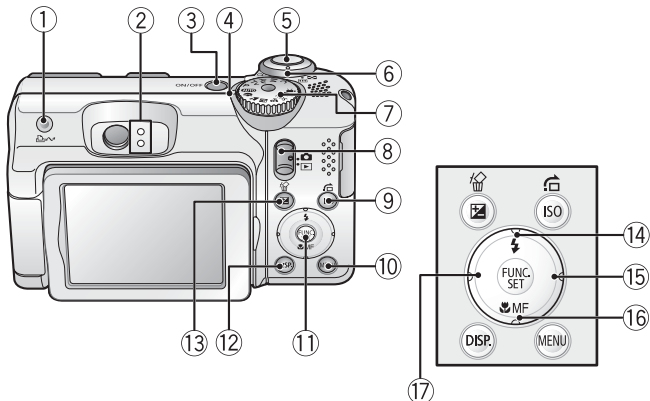

- ① Touche (Imprimer/Partager) (p. 121)
- ② Témoins (p. 41)
- ③ Touche ON/OFF (p. 13)
- ④ Témoin d'alimentation
- ⑤ Déclencheur (p. 16)
- ⑥ Commande de zoom (p. 57, 130)
Prise de vue : (Grand angle) / (Téléobjectif)
Lecture : (Index) / (Agrandissement)
- ⑦ Molette modes (p. 72)
- ⑧ Sélecteur de mode (p. 15, 18, 21)
- ⑨ Touche ISO/ (Saut) (p. 105, 134)
- ⑩ Touche **MENU** (p. 43)
- ⑪ Touche **FUNC./SET** (p. 42, 44)
- ⑫ Touche **DISP.** (p. 49)
- ⑬ Touches (Exposition) / (Effacer une seule image) (p. 108, 22)
- ⑭ Touches (Flash) / (p. 62)
- ⑮ Touche
- ⑯ Touches (Macro) / **MF** (Mise au point manuelle) / (p. 63, 99)
- ⑰ Touche

Témoins

Les témoins à l'arrière de l'appareil photo s'allument ou clignent dans les cas suivants.

• Témoin supérieur

Vert : Prêt à prendre la photo (l'appareil photo émet deux signaux sonores)

Vert clignotant : Enregistrement/lecture/effacement/transfert (en cas de connexion à un ordinateur/imprimante) de l'image

Orange : Prêt à prendre la photo (flash allumé)

Orange clignotant : Prêt à prendre la photo (avertissement de bougé de l'appareil photo), chargement du flash en cours

• Témoin inférieur

Jaune : Mode macro/mode de mise au point manuelle/mode de mémorisation de l'autofocus

Jaune clignotant : Mise au point difficile (l'appareil photo émet un signal sonore)



Ne faites jamais ce qui suit lorsque le témoin clignote en vert. Ces actions risquent en effet de corrompre les données de l'image.

- Agiter ou secouer l'appareil photo
- Mettre l'appareil photo hors tension ou ouvrir le couvercle du logement des piles/batteries et de la carte mémoire

Fonction Mode éco

Cet appareil photo est équipé d'une fonction d'économie d'énergie (Mode éco). Il est mis hors tension dans les cas décrits ci-dessous. Appuyez à nouveau sur la touche ON/OFF pour restaurer l'alimentation.

Mode de prise de vue	Se met hors tension environ 3 minutes après le dernier accès à une commande de l'appareil photo. L'écran LCD s'éteint automatiquement 1 minute* après le dernier accès à une commande, même si la fonction [Extinction auto] est réglée sur [Arrêt]. Appuyez sur une touche autre que ON/OFF ou changez l'orientation de l'appareil photo pour rallumer l'écran LCD.
Mode Lecture En cas de connexion à une imprimante	Se met hors tension environ 5 minutes après le dernier accès à une commande de l'appareil photo.

* Ce délai peut être modifié.



- La fonction Mode éco ne s'active pas pendant un défilement automatique ou lorsque l'appareil photo est connecté à un ordinateur.
- Il est possible de modifier les paramètres de la fonction Mode éco (p. 47).

Opérations de base

Menus et paramètres

Les paramètres pour les modes de prise de vue ou de lecture, ou les paramètres d'appareil photo, tels que paramètres d'impression, de date/heure et de son, sont réglés au moyen de la touche FUNC./SET ou de la touche MENU.

■ Touche (Menu Func.)

Ce menu règle de nombreuses fonctions de prise de vue courantes.

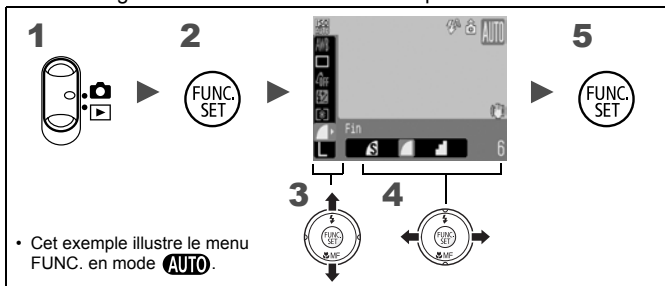

1 Réglez la molette modes sur .

2 Appuyez sur la touche .

3 Utilisez la touche **↑** ou **↓** pour sélectionner un élément de menu.

- Il peut arriver que des éléments ne soient pas disponibles dans certains modes de prise de vue.

4 Utilisez la touche **←** ou **→** pour sélectionner une option pour l'élément de menu.

- Vous pouvez changer les paramètres des options indiquées par **DISP.** à l'aide de la touche **DISP.**
- Après avoir sélectionné une option, vous pouvez appuyer sur le déclencheur pour prendre une photo immédiatement. Après la prise de vue, le menu réapparaît pour vous permettre de modifier les paramètres en toute facilité.

5 Appuyez sur la touche .



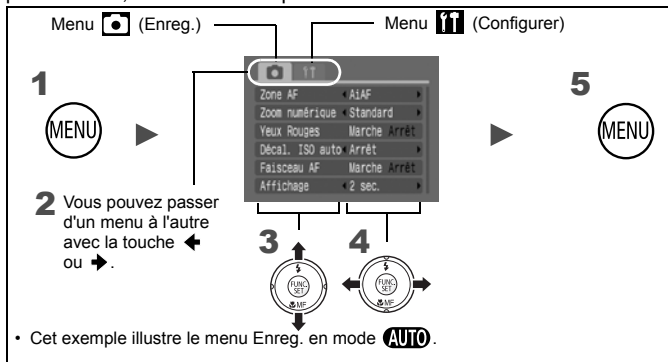

■ Touche (Menus Enreg., Lire, Imprimer et Configurer)

Ces menus permettent de régler des paramètres pratiques pour la prise de vue, la lecture et l'impression.



1 Appuyez sur la touche .

2 Utilisez la touche ← ou → pour passer d'un menu à l'autre.

- Vous pouvez également utiliser la commande de zoom pour naviguer entre les menus.
- Les menus suivants sont affichés.
 - Prise de vue :  Enreg. /  Configurer
 - Lecture :  Lire /  Imprimer /  Configurer

3 Utilisez la touche ↑ ou ↓ pour sélectionner un élément de menu.

- Il peut arriver que des éléments ne soient pas disponibles dans certains modes de prise de vue.

4 Utilisez la touche ← ou → pour sélectionner une option.

- Les éléments de menu suivis de (...) ne peuvent être activés qu'après avoir appuyé sur la touche **FUNC./SET** pour afficher le menu suivant. Appuyez de nouveau sur la touche **FUNC./SET** pour confirmer le réglage, puis appuyez sur la touche **MENU** pour revenir à l'écran du menu.









5 Appuyez sur la touche .

Menus et paramètres par défaut

Reportez-vous à la section *Fonctions disponibles dans chaque mode de prise de vue*.





Menu Enreg.







Les icônes présentées ici indiquent les paramètres par défaut (définis en usine).

Elément de menu		Page de référence	Elément de menu		Page de référence
	Balance Blancs	p. 111		Mode Mesure	p. 109
	Mode drive	p. 64, 88		Compression (photo)	p. 67
	Mes couleurs	p. 114		Pixels d'enregistrement (photo)	p. 66
	+/- (Flash) / Puiss Flash	p. 116		Pixels d'enregistrement (vidéo)	p. 79









Menu Enreg.

*Paramètre par défaut

Elément de menu	Options	Contenu/ Page de référence
Zone AF		
   /  / 	Dét. visage*/AiAF/Centre	p. 93
P / Tv / Av / M	Centre*/FlexiZone/Dét. visage/ AiAF	
Taille zone AF	Normal*/Petit	p. 95
Zoom numérique		
(photo)	Standard*/Arrêt/1,5x/2,0x	p. 58
(vidéo)	Standard*/Arrêt (en mode vidéo Standard uniquement)	
Synch Flash	1er rideau*/2nd rideau	p. 119

Élément de menu	Options	Contenu/ Page de référence
Synchro lente	Marche/Arrêt*	p. 90
Ajust. Flash	Auto*/Manuel	p. 116
Yeux Rouges	Marche*/Arrêt	p. 89
Sécurité Flash	Marche*/Arrêt	p. 120
Mesure spot	Centre*/Zone AF	p. 110
Décalage auto	Marche/Arrêt*	p. 86
Décal. ISO auto	Arrêt*/Touche  /Marche	p. 106
Point Zoom MF	Marche*/Arrêt	p. 99
Map man. sécur.	Marche*/Arrêt	p. 100
Faisceau AF	Marche*/Arrêt	—
Affichage	Arrêt/2*-10 sec./Maintien	Vous pouvez définir la durée d'affichage des images après la prise de vue (p. 17).
Lire info	Arrêt*/Détaillé/Vérif. map.	p. 91
Aff. inversé	Marche*/Arrêt	—
Superp. affich		
(photo)	Arrêt*/Quadrillage/Guides 3:2/ Les 2	p. 122
(vidéo)	Arrêt*/Quadrillage	
Mode Stabilisé		
(photo)	Continu*/Prise de vue/ Panoramique/Arrêt	p. 70
(vidéo)	Continu*/Arrêt	
Convertisseur	Aucun*/WC-DC58B/TC-DC58C	p. 185
Cachet date	Arrêt*/Date/Date/heure	p. 69
Régl. Touche 	 /WB/  /T/  /  / 	p. 121
Enr. Réglage		p. 123

Menu Lire 

Élément de menu	Page de référence
 Défilmt. auto	p. 139
 Correc yeux rouges	p. 140
 Recadrer	p. 145
 Mém. vocal	p. 147
 Protéger	p. 148
 Rotation	p. 137
 Effacer tout	p. 149
 Ordre transfer	p. 155
 Transition	p. 138

Menu Imprimer 

Élément de menu	Page de référence
Imprimer	p. 150
Sél. vues & quantité	
Sél. toutes vues	
Annuler tout	
Réglages impression	



Menu Configurer 

*Paramètre par défaut

Élément de menu	Options	Contenu/Page de référence
Muet	Marche/Arrêt*	Réglez ce paramètre sur [Marche] pour désactiver tous les signaux sonores, à l'exception des signaux d'avertissement.
Volume	Arrêt/1/2*/3/4/5	Permet de régler le volume du son de départ, du signal sonore, du son du déclencheur, du son du retardateur et du son de lecture. Le volume ne peut pas être réglé lorsque l'option [Muet] est réglée sur [Marche].
Vol. Démarrage		Permet de régler le volume du son de départ lorsque l'appareil photo est mis sous tension.
Vol. Opération		Permet de régler le volume du signal sonore émis lorsque vous appuyez sur une touche autre que le déclencheur.
Vol. Retard.		Permet de régler le volume du son du retardateur émis 2 secondes avant l'activation du déclencheur.

Élément de menu	Options	Contenu/Page de référence
Son déclenc.		Permet de régler le volume du son émis par l'activation du déclencheur. Ce son n'est pas émis lors de l'enregistrement d'une vidéo.
Vol. Lecture		Permet de régler le volume de lecture des vidéos et des mém. vocaux.
Première image	Marche*/Arrêt	Détermine si la première image apparaît ou non lors de la mise sous tension de l'appareil photo.
Mode éco		p. 41
Extinction auto	Marche*/Arrêt	Permet de définir si l'appareil photo s'éteint automatiquement ou non après une période d'inactivité déterminée.
Affichage OFF	10 sec./ 20 sec./ 30 sec./ 1 min.*2 min./ 3 min.	Permet de régler le délai qui doit s'écouler avant que l'écran LCD ne s'éteigne si aucune fonction de l'appareil photo n'est utilisée.
Date/Heure		p. 13
Format		Vous pouvez sélectionner un formatage simple (p. 56).
N° fichiers	Continue*/ Réinit. Auto	p. 128
Créer dossier		p. 126
Créer nouveau dossier	Coche (activé)/ Pas de coche (désactivé)	Crée un dossier lors de la prochaine session de prise de vue.
Création auto	Arrêt*/TLJ/ Lundi- Dimanche/ Mensuel	Vous pouvez également définir une heure de création automatique.
Rotation auto	Marche*/Arrêt	p. 125
Unité distance	m/cm*/pied/ pouce	Permet de définir l'unité de distance de l'indicateur de mise au point manuelle (p. 99).

Élément de menu	Options	Contenu/Page de référence
Rétract. obj.	1 minute* / 0 seconde	Permet de régler le délai de rétraction de l'objectif lors du passage du mode de prise de vue au mode de lecture.
Langue		p. 14
Système vidéo	NTSC/PAL	p. 157
Méthode impr.	Auto*/ 	Voir ci-dessous* ¹ .
Réinit. tout		p. 55

*1 La méthode de connexion à l'imprimante peut être modifiée pour l'impression. Bien qu'il ne soit, en principe, pas nécessaire de modifier ce paramètre, sélectionnez  pour l'impression sans bords d'une image prise en mode  (Écran large) sur du papier grand format à l'aide de l'imprimante Canon Compact Photo Printer SELPHY CP750/CP740/CP730/CP720/CP710/CP510. Ce réglage est conservé en mémoire même après la mise hors tension. Dès lors, pour imprimer dans un format autre que , revenez au mode [Auto] (la méthode de connexion à l'imprimante ne peut pas être modifiée lorsque l'appareil est connecté à l'imprimante).

Utilisation de l'écran LCD

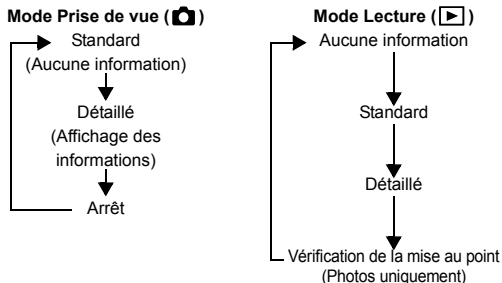

1 Appuyez sur la touche .

- Le mode d'affichage change à chaque pression sur la touche, comme suit.



- Les informations de prise de vue s'affichent pendant environ 6 secondes lors de la modification d'un paramètre, et ce, quel que soit le mode d'affichage sélectionné.



- Le réglage de l'écran LCD (Marche ou Arrêt) est conservé même après la mise hors tension de l'appareil photo.
- L'écran LCD ne s'éteint pas en mode  ou .
- L'écran LCD n'active pas l'affichage détaillé ou l'affichage de vérification de mise au point dans l'affichage agrandi ou en mode de lecture d'index.

Affichage nocturne

Lors d'une prise de vue au crépuscule ou pendant la soirée lorsque la faible luminosité complique l'utilisation de l'écran LCD, l'option* « Affichage nocturne » de l'appareil photo affiche le sujet avec plus d'intensité dans l'écran LCD. Cette fonction permet de composer une photo même dans des environnements sombres (ce paramètre ne peut pas être désactivé).





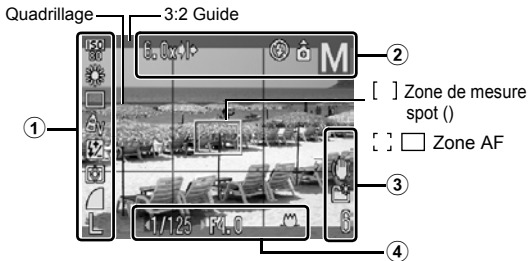

* Des parasites peuvent apparaître et les mouvements du sujet sembler irréguliers sur l'écran LCD, mais cela n'a pas de répercussions sur l'image enregistrée. La luminosité de l'image affichée sur l'écran et celle de l'image réellement enregistrée sont différentes.

Informations affichées sur l'écran LCD

Informations sur la prise de vue (mode Prise de vue)





	Vitesse ISO		p. 104
	Balance Blancs		p. 111
	Mode drive		p. 64, 88
	Mes couleurs		p. 114
①	Correction d'exposition du flash/ Puiss. Flash		p. 116
	Mode Mesure		p. 109
	Compression (photo)		p. 67
	Pixels d'enregistrement (photo)		p. 66
	Pixels d'enregistrement (vidéos)		p. 79
	Téléconvertisseur numérique/ Agrandissement zoom	/1,5x/2,0x	p. 58
	Flash		p. 62
	Rotation auto		p. 125
②	Mode de prise de vue		p. 72
	Enregistrement vidéo	(Rouge)	p. 19
	Piles/batteries faibles	(Rouge)	p. 178
	Barre de zoom		p. 57
	Indicateur de mise au point manuelle		p. 99

	Stabilisateur d'image		p. 70
	Créer dossier		p. 126
③	Photos : prises de vue enregistrables Vidéos : temps restant/temps écoulé		p. 19, 197, 198
	Avertissement de bougé de l'appareil photo	 (Rouge)	p. 51, 160
	Mem. Expo/Mémorisation d'exposition au flash		p. 101, 103
	Vitesse d'obturation*	15–1/2000	p. 83, 87
④	Ouverture*	F2.8–F8.0	p. 85, 87
	Correction d'exposition		p. 108
	Macro		p. 63
	Mem. AF /Mise au point manuelle		p. 97

* Apparaît lorsque le déclencheur est enfoncé à mi-course. Comme l'appareil photo se réajuste automatiquement pour obtenir le réglage optimal lors de l'utilisation du flash, les réglages affichés dans les informations de prise de vue peuvent différer des réglages réels.



Si le témoin est orange clignotant et que l'icône d'avertissement de bougé de l'appareil photo  apparaît, cela signifie qu'une vitesse d'obturation lente a peut-être été sélectionnée en raison de l'éclairage insuffisant. Pour prendre des photos, procédez comme suit :

- Réglez le Mode Stabilisé sur un paramètre autre que [Arrêt] (p. 70).
- Augmentez la vitesse ISO (p. 104).
- Réglez Décal. ISO auto sur un paramètre autre que [Arrêt].
- Sélectionnez un paramètre autre que  (flash désactivé) (p. 62).
- Fixez l'appareil photo à un trépied ou à un autre dispositif.

Informations sur la lecture (Mode Lecture)

■ Standard



①	Numéro de l'image affichée/Nombre total d'images	-
	Numéro de dossier-Numéro de fichier	p. 128
②	Compression (photos)	p. 67
	Pixels d'enregistrement (photos)	p. 66
	Vidéo	p. 21
	Son au format WAVE	p. 147
	Yeux rouges corrigés/Recadré	p. 140, 145
	État de protection	p. 148
	Date/heure de prise de vue	p. 13

■ Détaillé

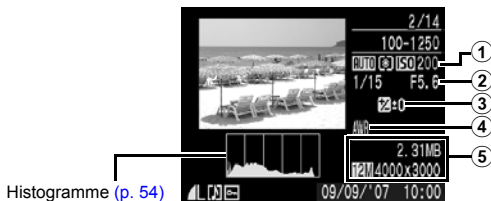

①	Mode de prise de vue	p. 72
	Mode Mesure	p. 109
	Vitesse ISO	p. 104

	Vitesse d'obturation	15–1/2000	p. 84, 87
②	Ouverture	F2.8–F8.0	p. 85, 87
	Pixels d'enregistrement/ Nb im./sec. (vidéos)		p. 79
	Correction d'exposition	-2 ...	p. 108
③	Correction d'exposition du flash/Puiss. Flash	-2 ... +2	p. 117
	Balance Blancs		p. 111
	Mes couleurs		p. 114
④	Correction des yeux rouges		p. 140
	Mem. AF /Mise au point manuelle		p. 98, 99
	Macro		p. 63
	Taille de fichier		p. 198
⑤	Photo : Pixels d'enregistrement Vidéos : Durée de la vidéo		p. 197, 198

■ Affichage de la vérification de la mise au point







①	Numéro de l'image affichée/Nombre total d'images		–
	Compression (photos)		p. 67
②	Pixels d'enregistrement (photos)		p. 66



L'affichage de la vérification de la mise au point ne peut pas être sélectionné pour les vidéos.

Les informations suivantes peuvent également être affichées avec certaines images.

	Un fichier son d'un format autre que WAVE est joint ou le format de fichier n'est pas reconnu
	Image JPEG non conforme aux normes de règles de conception pour système de fichiers d'appareil photo (p. 194).
	Image RAW
	Réglage de pixels d'enregistrement d'images non reconnu



- Il est possible que les informations relatives aux images prises sur d'autres appareils photo ne s'affichent pas correctement.
- Avertissement de surexposition
Les parties surexposées de l'image clignotent dans les cas suivants.
 - Lors de l'affichage d'une image directement après sa prise sur l'écran LCD (Affichage des informations)
 - Lors de l'utilisation de l'affichage détaillé du mode Lecture

Fonction Histogramme

L'histogramme est un graphique qui vous permet d'évaluer la luminosité de l'image. Plus la tendance est à gauche, plus l'image est sombre. Plus la tendance est à droite, plus l'image est claire. Si l'image est trop sombre, réglez la correction d'exposition sur une valeur positive. Inversement, si l'image est trop claire, réglez la correction d'exposition sur une valeur négative (p. 108).

Exemples d'histogrammes



Image sombre



Image équilibrée









Image claire

Rétablissement des valeurs par défaut des paramètres



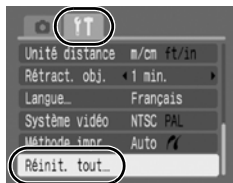

1 Sélectionnez [Réinit. tout].

1. Appuyez sur la touche .
2. Utilisez la touche  ou  pour sélectionner le menu .
3. Utilisez la touche  ou  pour sélectionner [Réinit. tout].
4. Appuyez sur la touche .



2 Acceptez le réglage.

1. Utilisez la touche  ou  pour sélectionner [OK].
2. Appuyez sur la touche .

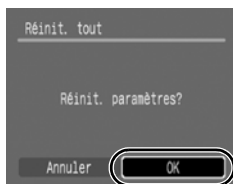

- Lorsque l'appareil photo est en mode de prise de vue et que la molette modes est réglée sur **C**, seuls les paramètres enregistrés pour le mode **C** reviendront aux valeurs par défaut. C'est la seule manière de rétablir des valeurs par défaut des paramètres du mode **C**.
- Les paramètres ne peuvent pas être réinitialisés lorsque l'appareil photo est connecté à un ordinateur ou à une imprimante.
- Il est impossible de réinitialiser les paramètres suivants :
 - Mode Prise de vue
 - Les options [Date/Heure], [Langue] et [Système vidéo] du menu  (p. 46, 47)
 - Données de balance des blancs enregistrées avec la fonction de balance des blancs personnalisée (p. 112)

Formatage de cartes mémoire



Vous devez formater toute nouvelle carte mémoire, de même que les cartes dont vous voulez effacer toutes les images et autres données.



Veillez noter que le formatage (l'initialisation) d'une carte mémoire efface toutes les données, y compris les images protégées et les autres types de fichier.

1 Sélectionnez [Formater].

1. Appuyez sur la touche .
2. Utilisez la touche ou pour sélectionner le menu .
3. Utilisez la touche ou pour sélectionner [Formater].
4. Appuyez sur la touche .



2 Acceptez le réglage.

1. Utilisez la touche ou pour sélectionner [OK].
2. Appuyez sur la touche .
 - Pour effectuer un formatage simple, utilisez la touche pour sélectionner [Formatage simple] et la touche ou pour ajouter une coche.
 - Lorsque [Formatage simple] est sélectionné, vous pouvez interrompre le formatage d'une carte mémoire en appuyant sur la touche **FUNC./SET**. Vous pouvez continuer à utiliser une carte sans problème lorsque le formatage est interrompu, mais les données qu'elle contient seront effacées.

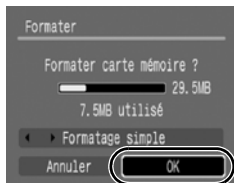

- **Formatage simple**
Nous vous conseillons d'utiliser l'option [Formatage simple] lorsque vous pensez que la vitesse d'enregistrement/de lecture d'une carte mémoire a diminué. Un formatage simple peut prendre 2 à 3 minutes avec certaines cartes mémoire.

Fonctions de prise de vue fréquemment utilisées

Prise de vue avec le zoom optique



➔ Reportez-vous à la section *Fonctions disponibles dans chaque mode de prise de vue* (p. 207).

Mode Prise de vue          

Le zoom peut être réglé à une distance focale comprise entre 35 mm et 210 mm (équivalent en format 35 mm). La barre de zoom s'affiche pendant que vous réglez le zoom.

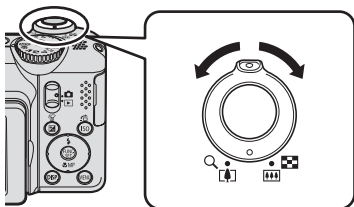
1 Déplacez la commande de zoom vers ou .



-  **Grand angle** : effectue un zoom arrière.
-  **Téléobjectif** : effectue un zoom avant.

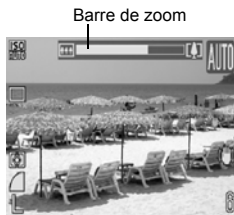

Utilisation du zoom numérique/téléconvertisseur numérique

➔ Reportez-vous à la section *Fonctions disponibles dans chaque mode de prise de vue* (p. 207).

Mode Prise de vue              

* Ne peut pas être réglé en mode  et .



Vous pouvez prendre des photos en combinant le zoom numérique et le zoom optique.

Les caractéristiques de prise de vue et focales disponibles (équivalent en format 35 mm) sont les suivantes :

Option	Distance focale	Caractéristiques de prise de vue
Standard	35 – 840 mm	Permet de photographier à des coefficients de zoom jusqu'à 24x avec combinaison des zooms optique et numérique.
Arrêt	35 – 210 mm	Permet de photographier sans le zoom numérique.
1,5x*	52,5 – 315 mm	Le zoom numérique reste fixe par rapport au coefficient de zoom sélectionné, tandis que la distance focale varie jusqu'au téléobjectif maximal. Ceci vous permet de photographier avec une vitesse d'obturation plus élevée et un risque de bougé de l'appareil photo moins important qu'avec le même angle de prise de vue et le paramètre [Standard] ou [Arrêt].
2,0x*	70 – 420 mm	





* Ne peut pas être réglé en mode .



- Le zoom numérique ne peut pas être utilisé lorsque l'écran LCD est éteint.
- Le zoom numérique ne peut pas être utilisé dans les modes  ou  (Carte postale) et  (Écran large).

Prise de vue avec le zoom numérique

1 Sélectionnez [Zoom numérique].

1. Appuyez sur la touche .
2. Dans le menu , utilisez la touche  ou  pour sélectionner [Zoom numérique].

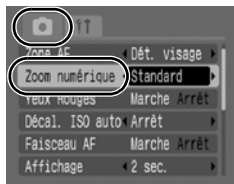

2 Acceptez le réglage.

1. Utilisez la touche ◀ ou ▶ pour sélectionner [Standard].
2. Appuyez sur la touche (MENU).



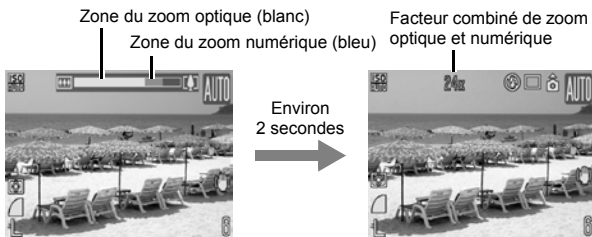

3 Actionnez la commande de zoom vers [ZOOM] et prenez une photo.

- Le réglage des zooms numérique et optique combinés s'affiche sur l'écran LCD.
- Actionnez la commande de zoom vers [ZOOM] pour effectuer un zoom arrière.
- L'image peut perdre en finesse selon le réglage du nombre de pixels d'enregistrement choisi (le facteur de zoom apparaît en bleu).





Zone de zoom de sécurité

Selon le nombre de pixels d'enregistrement choisi, vous pouvez effectuer un zoom sans vous soucier de vous arrêter à un facteur de début de détérioration de la qualité de l'image (Zoom de sécurité).

L'icône  s'affiche dès qu'est atteint le facteur de zoom maximal n'entraînant pas de détérioration de l'image. À ce point, l'image peut être agrandie encore plus en actionnant de nouveau la commande de zoom vers  (téléobjectif).





- La zone de zoom de sécurité est variable selon le nombre de pixels d'enregistrement choisi.

Pixels	Zoom optique	Zoom numérique
L (4000×3000)	6,0x	
M1 (3264×2448)	7,4x	
M2 (2592×1944)	9,3x	
M3 (1600×1200)	15x	
S (640×480)		24x

-  Blanc : Zoom optique (zone sans détérioration)
-  Jaune : Zoom numérique (zone sans détérioration)
-  Bleu : Zoom numérique (zone avec détérioration)



Prise de vue avec le téléconvertisseur numérique

1 Sélectionnez [Zoom numérique].

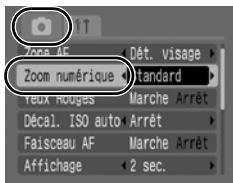
1. Appuyez sur la touche .
2. Dans le menu , utilisez la touche  ou  pour sélectionner [Zoom numérique].



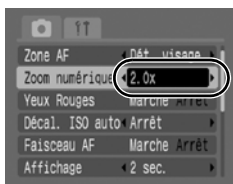

2 Acceptez le réglage.

1. Utilisez la touche  ou  pour sélectionner [1,5x] ou [2,0x].
2. Appuyez sur la touche .



3 Réglez l'angle de vue avec la commande de zoom et prenez la photo.

-  apparaît sur l'écran LCD.
- L'image peut perdre en finesse selon le réglage du nombre de pixels d'enregistrement choisi (l'icône  et le facteur de zoom apparaissent en bleu).



Téléconvertisseur numérique

Le téléconvertisseur numérique fait appel au zoom numérique pour obtenir des effets d'un téléconvertisseur (objectif utilisé en photographie au téléobjectif).

⚡ Utilisation du flash



➔ Reportez-vous à la section *Fonctions disponibles dans chaque mode de prise de vue* (p. 207).

Mode Prise de vue **AUTO** **SCN*** **P Tv Av M**

* Ne peut pas être réglé en modes et ..

1 Appuyez sur la touche ⚡.

1. Utilisez la touche **↑** ou **↓** pour changer de mode flash.

- : [Arrêt]
- : [Marche]
- : [Auto]



Il est conseillé de prendre la photo après avoir fixé l'appareil photo à un trépied ou à un autre dispositif si l'icône d'avertissement de bougé de l'appareil photo s'affiche.

Prise de vue en gros plan (Macro)





 Reportez-vous à la section *Fonctions disponibles dans chaque mode de prise de vue* (p. 207).

Mode Prise de vue **AUTO**     **SCN***   **P Tv Av M**

* Ne peut pas être réglé en mode .





Utilisez ce mode pour réaliser des gros plans de fleurs ou de petits objets. À un grand angle maximal, la zone d'image est de 28 x 20 mm (1,1 x 0,79 po.) à la distance focale minimale (1 cm (0,4 in.) entre l'avant de l'objectif et le sujet).

1 Appuyez sur la touche .

- Utilisez la touche  ou  pour sélectionner .
- La barre de zoom s'affiche pendant que vous réglez le zoom. À des plages de zoom impossibles pour la macrophotographie, la barre apparaît jaune et l'icône  est grisée. L'image est enregistrée à une distance focale standard.



Pour annuler le mode Macro

Appuyez sur  et utilisez la touche  ou  pour sélectionner  (Normal).



- Utilisez l'écran LCD pour composer des gros plans en mode macro, car les images composées à l'aide du viseur peuvent être mal centrées.
- L'utilisation du flash en mode macro peut provoquer l'assombrissement des bords de l'image.

Utilisation du retardateur



➔ Reportez-vous à la section *Fonctions disponibles dans chaque mode de prise de vue* (p. 207).

Mode Prise de vue **AUTO** **SCN** * * **P** **Tv** **Av** **M**

* Ne peut pas être réglé en mode .

Vous pouvez définir d'avance l'intervalle et le nombre de prises de vue souhaitées.

	<p>Retardateur 10 sec : prend la photo 10 secondes après l'enfoncement du déclencheur.</p> <ul style="list-style-type: none"> • 2 secondes avant l'activation du déclencheur, le son et le témoin du retardateur s'accélèrent.
	<p>Retardateur 2 sec : prend la photo 2 secondes après l'enfoncement du déclencheur.</p> <ul style="list-style-type: none"> • Le retardateur émet un signal sonore rapide lorsque vous appuyez sur le déclencheur, lequel est activé 2 secondes plus tard.
	<p>Retardat. personnalisé : vous pouvez modifier l'intervalle (0-10, 15, 20, 30s) et le nombre de prises de vue (1-10*).</p> <ul style="list-style-type: none"> • Lorsque [Intervalle] est réglé sur 2 secondes ou plus, le signal sonore du retardateur retentit rapidement 2 secondes avant l'activation du déclencheur.

1 Configurez le mode Retardateur.

1. Appuyez sur la touche .
2. Utilisez la touche ou pour sélectionner et la touche ou pour changer l'option.
3. Appuyez sur la touche .

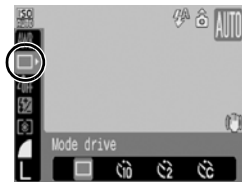

2 Prenez une photo.

- Lorsque le déclencheur est complètement enfoncé, le retardateur s'active et le témoin du retardateur clignote (lors de l'utilisation de l'atténuateur d'yeux rouges, il reste allumé pendant les 2 dernières secondes).









Pour annuler le retardateur

Exécutez la procédure 1 pour afficher .

* Le paramètre par défaut est 3 prises.





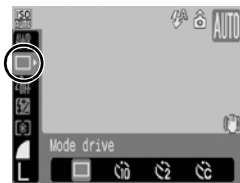

Modification de l'intervalle et du nombre de prises de vue

1 Sélectionnez .

1. Appuyez sur la touche .
2. Utilisez la touche  ou  pour sélectionner  et choisissez  avec la touche  ou .
3. Appuyez sur la touche .



2 Acceptez le réglage.

1. Utilisez la touche  ou  pour sélectionner [Intervalle] ou [Nb de vues] et changer les paramètres avec la touche  ou .
2. Appuyez sur la touche .
3. Appuyez sur la touche .



Si l'option [Nb de vues] est définie sur 2 prises ou plus, les événements suivants se produisent.

- L'exposition et la balance des blancs conservent les paramètres sélectionnés pour la première prise.
- Si vous utilisez le flash, l'intervalle entre les prises de vue s'allonge car le flash doit se charger.
- L'intervalle entre les prises de vue peut s'allonger à mesure que la mémoire intégrée de l'appareil photo se remplit.
- La prise de vue s'interrompt automatiquement lorsque la carte mémoire est pleine.







Modification des pixels d'enregistrement (photos)

➔ Reportez-vous à la section *Fonctions disponibles dans chaque mode de prise de vue* (p. 207).

Mode Prise de vue      SCN*   P Tv Av M



* Ne peut pas être réglé en mode .

1 Sélectionnez un réglage de pixels d'enregistrement

1. Appuyez sur la touche .
2. Utilisez la touche  ou  pour sélectionner **L** et la touche  ou  pour changer l'option.
3. Appuyez sur la touche .



Valeurs approximatives des pixels d'enregistrement

Pixels d'enregistrement				But* ¹
L (Haute)	12 M	4000 x 3000	 Élevée	Impression jusqu'au format A2 420 x 597 mm (16,5 x 23,4 po.)
M1 (Moyenne 1)	8 M	3264 x 2448		Impression jusqu'au format A3 297 x 420 mm (11,7 x 16,5 po)
M2 (Moyenne 2)	5 M	2592 x 1944		Impression jusqu'au format A4 210 x 297 mm (8,3 x 11,7 po) Impression jusqu'au format Lettre 216 x 279 mm (8,5 x 11 po)
M3 (Moyenne 3)	2 M	1600 x 1200		Impression au format carte postal 148 x 100 mm (6 x 4 po) Impression au format L 119 x 89 mm (4,7 x 3,5 po)
S (Basse)	0,3 M	640 x 480		Envoi d'images par courrier électronique sous la forme de pièces jointes ou prise d'un plus grand nombre de photos
 * ² ou  * ² (Carte postale)	1600 x 1200		Basse	Lors d'une impression sur des cartes postales (p. 68)
W * ² (Écran large)	4000 x 2248			Impression sur du papier grand format (vous pouvez vérifier la composition à un rapport largeur-hauteur de 16:9. Les zones qui ne sont pas enregistrées apparaissent sur l'écran LCD sous la forme d'une bordure noire).

*1 Les formats de papier varient selon les pays.

*2 Ne peut pas être réglé en mode .







 : Pixels d'enregistrement approximatifs. (M est l'abréviation de mégapixels.)

Changement de la compression (photos)

 Reportez-vous à la section *Fonctions disponibles dans chaque mode de prise de vue* (p. 207).





Mode Prise de vue      SCN*   P Tv Av M

1 Sélectionnez un réglage de compression.

1. Appuyez sur la touche .
2. Utilisez la touche  ou  pour sélectionner  et la touche  ou  pour changer l'option.
3. Appuyez sur la touche .



Valeurs approximatives des paramètres de compression

Compression		But
 Super-Fin	Haute qualité	Prendre des photos de qualité supérieure
 Fin		Prendre des photos de qualité normale
 Normal	Normal	Prendre un plus grand nombre de photos



- Reportez-vous à la section *Tailles des données d'image (estimation)* (p. 198).
- Reportez-vous à la section *Cartes mémoires et performances estimées* (p. 197).

Configuration du mode Carte postale









➔ Reportez-vous à la section *Fonctions disponibles dans chaque mode de prise de vue* (p. 207).

Mode Prise de vue           

* Ne peut pas être réglé en mode .

Vous pouvez réaliser des prises de vue avec les paramètres optimaux pour les cartes postales en organisant ces images à l'intérieur de la zone d'impression (rapport largeur-hauteur d'environ 3:2) qui apparaît sur l'écran LCD.

1 Sélectionnez .

1. Appuyez sur la touche .
2. Utilisez la touche  ou  pour sélectionner  et choisissez  avec la touche  ou .
3. Appuyez sur la touche .



- Les paramètres de pixels d'enregistrement et de compression sont fixes (2 mégapixels, 1600 x 1200, .
- La zone qui ne sera pas imprimée apparaît en grisé.



Le zoom numérique et le téléconvertisseur numérique ne peuvent pas être utilisés dans ce mode.





Pour obtenir des instructions sur l'impression, reportez-vous au *Guide d'utilisation de l'impression directe*.

Intégration de la date dans les données d'image









 Reportez-vous à la section *Fonctions disponibles dans chaque mode de prise de vue* (p. 207).

Mode Prise de vue      **SCN***   **P**  **Tv**  **Av**  **M**

* Ne peut pas être réglé en mode .





Vous pouvez intégrer la date aux données d'image lorsque  (Carte postale) est sélectionné.

1 Sélectionnez .

1. Appuyez sur la touche .
2. Utilisez la touche  ou  pour sélectionner  et choisissez  avec la touche  ou .
3. Appuyez sur la touche .





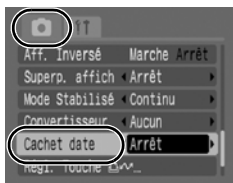

2 Sélectionnez [Cachet date].

1. Appuyez sur la touche .
2. Dans le menu , utilisez la touche  ou  pour sélectionner [Cachet date].



3 Réglez la date et l'heure.

1. Utilisez la touche  ou  pour sélectionner [Date] ou [Date/heure].
2. Appuyez sur la touche .
 - Affichage de l'écran LCD
 -  : [Arrêt]
 -  : [Date]/[Date/heure]

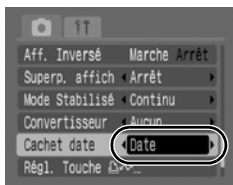



- Assurez-vous au préalable que la date et l'heure ont été réglées sur l'appareil photo (p. 13).
- Le cachet de date ne peut pas être supprimé des données d'image une fois qu'il a été intégré.



Pour intégrer la date sur toutes les images sauf pour celles de taille , utilisez le logiciel fourni (ZoomBrowser EX ou ImageBrowser) ou les paramètres d'imprimante. Pour obtenir des informations détaillées, reportez-vous au guide d'utilisation de chaque produit.



Définition de la fonction Stabilisateur d'image

➔ Reportez-vous à la section *Fonctions disponibles dans chaque mode de prise de vue* (p. 207).



Mode Prise de vue              

* Seules les options [Continu] et [Arrêt] peuvent être définies.

La fonction de stabilisateur d'image (mode Stabilisé) par décalage de l'objectif vous permet de minimiser l'effet de bougé de l'appareil photo (images floues) lorsque vous prenez en photo des sujets distants qui ont été agrandis ou que vous réalisez des prises de vue dans l'obscurité sans flash.

	Arrêt	Désactive la fonction de stabilisateur d'image.
	Prise de vue continue	Le mode Stabilisé étant un mode continu, son effet sur le flou de l'image est directement visible sur l'écran LCD. Il devient dès lors plus facile de composer des images et d'effectuer la mise au point sur des sujets.
	Prise de vue	Le mode Stabilisé n'est activé que lorsque vous appuyez sur le déclencheur, ce qui permet de prendre en photo des sujets avec un flou réduit, même si leurs mouvements sur l'écran LCD ne sont pas fluides.
	Panoramique	Cette option stabilise uniquement l'effet de bougé de l'appareil photo vers le haut et le bas sur l'image. Il est conseillé de l'utiliser pour prendre en photo des objets qui se déplacent horizontalement.

1 Sélectionnez [Mode Stabilisé].

1. Appuyez sur la touche .
2. Dans le menu , utilisez la touche \uparrow ou \downarrow pour sélectionner [Mode Stabilisé].

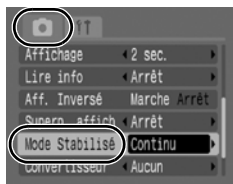



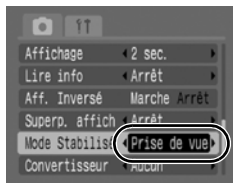

2 Acceptez le réglage.



1. Utilisez la touche \leftarrow ou \rightarrow pour sélectionner [Continu], [Prise de vue], [Panoramique] ou [Arrêt].
2. Appuyez sur la touche .



Icônes de l'écran LCD

[Continu]	[Prise de vue]	[Panoramique]	Paramètre [Convertisseur] dans le menu Enreg.	Page de référence
			Aucun	p. 200
			WC-DC58B/ TC-DC58C	



- L'effet de bougé de l'appareil photo risque de ne pas être entièrement corrigé si vous réglez des vitesses d'obturation lentes, notamment pour les prises de vue nocturnes. Pour Décal. ISO auto, choisissez un réglage autre que [Arrêt], ou utilisez un trépied pour la prise de vue.
- Si l'effet de bougé de l'appareil photo est trop important, il ne sera pas entièrement corrigé.
- Pour réaliser un panoramique, tenez l'appareil photo à l'horizontale (la stabilisation ne fonctionne pas lorsque l'appareil photo est en position verticale).
- Si vous sélectionnez [Prise de vue] ou [Panoramique] en mode Prise de vue (photos) et que vous passez ensuite en mode , le paramètre devient [Continu]. Si vous passez à un mode de prise de vue différent de , les paramètres reprendront leur état d'origine.

Prise de vue Utilisation de la molette modes

Molette modes

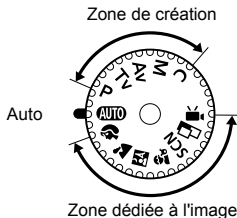

■ Auto (p. 15)

L'appareil photo sélectionne les paramètres automatiquement.



■ Zone dédiée à l'image (p. 73 - 81)

Lorsque le mode Prise de vue sélectionné est adapté aux conditions, l'appareil photo règle automatiquement les paramètres pour une prise de vue optimale.



: Portrait



: Paysage



: Mode Nuit



: Enfants & animaux

SCN : Scène



: Nocturne



: Intérieur



: Feuillages



: Neige



: Plage



: Feu d'artifice



: Aquarium



: Sous-marin



: ISO 3200



: Assemblage



: Vidéo (Standard/Compact)

■ Zone de création (p. 82 - 87, 123)

Avec ces réglages, vous sélectionnez des paramètres, tels que la vitesse d'obturation ou l'ouverture pour obtenir différents effets.

- P** : Programme d'exposition automatique
- Tv** : Réglage de la vitesse d'obturation
- Av** : Réglage de l'ouverture
- M** : Réglage manuel de la vitesse d'obturation et de l'ouverture
- C** : Mémorisation des modes de prise de vue et des paramètres fréquemment employés.

Modes de prise de vue pour des scènes spécifiques

➔ Reportez-vous à la section *Fonctions disponibles dans chaque mode de prise de vue* (p. 207).

Mode Prise de vue AUTO     SCN     

Lorsque le mode Prise de vue sélectionné est adapté à des scènes spécifiques, l'appareil photo règle automatiquement les paramètres pour une prise de vue optimale.

1 Positionnez la molette modes sur

, ,  ou .

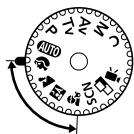

Portrait

Adoucit l'image pour les portraits.



Paysage

Mode optimisé pour photographier de grands paysages contenant des sujets proches et éloignés.



Mode Nuit

Permet d'effectuer des prises de vue lorsque les sujets sont dans la pénombre ou contre un arrière-plan nocturne, afin de réduire l'impact des mouvements de l'appareil photo sans utiliser de trépied.



Enfants & animaux

Permet de profiter de toutes les occasions de photographier des sujets en mouvement, comme des enfants ou des animaux.

SCN (Scène)

Ce mode vous permet de prendre des photos avec les réglages les mieux adaptés à la scène.

1 Positionnez la molette modes sur SCN.

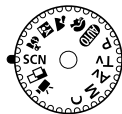

2 Sélectionnez un mode de prise de vue.

1. Utilisez la touche ◀ ou ▶ pour sélectionner un mode de prise de vue.



Nocturne

Utilisez ce mode pour capturer les personnes avec toile de fond un ciel du soir ou une scène nocturne. Le flash est dirigé sur la personne et la vitesse d'obturation est lente, ce qui permet de réaliser une magnifique prise de vue tant de la personne que du cadre.



Intérieur

Permet d'éviter les « bougés » et conserve les teintes réelles du sujet lors des prises de vue dans des conditions d'éclairage fluorescent ou au tungstène.

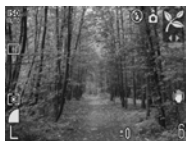

Feuillages

Prend des photos d'arbres et de feuilles, par exemple de nouvelles pousses, des feuilles mortes ou une nouvelle floraison, dans des couleurs éclatantes.

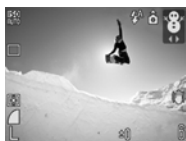

Neige

Prend des photos sans teinte bleue et sans que les sujets n'apparaissent sombres par rapport à un arrière-plan neigeux.



Plage

Prend des photos sans que les sujets n'apparaissent sombres près de l'eau ou du sable où la réverbération du soleil est forte.



Feu d'artifice

Capture le feu d'artifice dans le ciel de façon impeccable et avec une exposition optimale.



Aquarium

Sélectionne la vitesse ISO, la balance des blancs et des couleurs optimales pour capturer la faune aquatique et d'autres objets dans un aquarium d'intérieur.

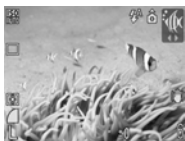

Sous-marin

Convient aux prises de vue effectuées avec le Boîtier étanche WP-DC18 (vendu séparément). Ce mode utilise un paramètre de balance des blancs optimal afin de réduire la présence de tons bleutés et d'enregistrer des images aux teintes naturelles.

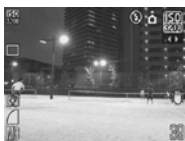









ISO 3200

La vitesse ISO est réglée à 3200. Utilisez-la pour définir des vitesses ISO garantissant une haute sensibilité (deux fois supérieure à celle d'ISO 1600). Elle réduira le flou du sujet et le bougé de l'appareil photo lors d'une prise de vue.

Les paramètres seront fixés au nombre de pixels d'enregistrement  (1600 x 1200 pixels).



- La vitesse d'obturation est lente en mode  et . Utilisez toujours un trépied pour éviter que l'appareil photo ne bouge.
- Dans les modes , , ,  et , la vitesse ISO peut augmenter et provoquer des parasites dans l'image en fonction de la scène photographiée.
- En mode , les éléments parasites dans l'image peuvent devenir notables.



- Pour effectuer des prises de vue sous-marines, installez l'appareil photo dans le Boîtier étanche WP-DC18 (vendu séparément).
- Nous vous conseillons d'utiliser le boîtier étanche WP-DC18 vendu séparément, dans les stations de sports d'hiver et à la plage.

Prise de vidéos



➔ Reportez-vous à la section *Fonctions disponibles dans chaque mode de prise de vue* (p. 207).

Mode Prise de vue AUTO SCN P Tv Av M

Les modes Vidéo suivants sont disponibles.

La durée d'enregistrement varie en fonction de la capacité de la carte mémoire utilisée (p. 198).

Standard

Vous pouvez choisir le nombre de pixels d'enregistrement et la cadence, de même qu'enregistrer jusqu'à saturation de la carte mémoire (à condition d'utiliser une carte mémoire à vitesse très élevée, telle que le modèle recommandé SDC-512MSH). Le zoom numérique peut être utilisé pour les prises de vue effectuées dans ce mode. (p. 57)

- Taille maximale : 4 Go*

Compact

Dans la mesure où le nombre de pixels d'enregistrement et le volume de données sont faibles, ce mode est idéal pour envoyer des vidéos par courrier électronique sous forme de pièces jointes ou lorsque la capacité de la carte mémoire est faible.

- Durée maximale du clip : 3 minutes

* L'enregistrement du clip s'interrompt après une heure et ce, même si la taille du clip n'a pas atteint 4 Go. En fonction du volume et de la vitesse d'écriture des données de la carte mémoire, l'enregistrement peut s'arrêter avant d'atteindre une durée d'une heure ou avant que le volume des données enregistrées ait atteint 4 Go.

1 Positionnez la molette modes sur .



2 Sélectionnez un mode de prise de vue.

1. Utilisez la touche ou pour sélectionner un mode de prise de vue.



3 Filmez.

- Si vous appuyez sur le déclencheur jusqu'à mi-course, les paramètres d'exposition, de mise au point et de balance des blancs sont automatiquement réglés.
- Si vous enfoncez entièrement le déclencheur, l'enregistrement simultané de la vidéo et du son démarre.
- Lors de la prise de vue, la durée d'enregistrement et [●ENR] s'affichent sur l'écran LCD.
- Appuyez à nouveau à fond sur le déclencheur pour arrêter l'enregistrement.
L'enregistrement s'interrompt automatiquement dans les cas suivants.
 - Lorsque la durée d'enregistrement maximale est écoulée ou quand la capacité d'enregistrement maximale est atteinte
 - Lorsque la mémoire intégrée ou la carte mémoire est pleine



- Pour enregistrer un clip vidéo, il est conseillé d'utiliser une carte mémoire qui a été formatée dans l'appareil photo (p. 56). La carte mémoire fournie avec l'appareil photo peut être utilisée sans formatage supplémentaire.
- Prenez garde aux points suivants lors de l'enregistrement.
 - Ne touchez pas le microphone (p. 19, 38).
 - N'appuyez sur aucune touche en dehors du déclencheur. Le son des touches sera en effet enregistré dans la vidéo.
 - L'appareil photo règle automatiquement l'exposition et la balance des blancs en fonction des conditions de prise de vue pendant l'enregistrement. Notez cependant que les sons émis lors du réglage de l'exposition par l'appareil photo risquent également d'être enregistrés.
- Les réglages de la mise au point et du zoom optique conservent, pour les images suivantes, les valeurs sélectionnées pour la première image.









QuickTime est requis pour lire les vidéos (type de données : AVI/méthode de compression : Motion JPEG) sur un ordinateur (uniquement sous Windows 2000).

Changement du nombre de pixels d'enregistrement

Vous pouvez modifier le nombre de pixels d'enregistrement lorsque le mode Vidéo est réglé sur  (Standard) (la cadence est fixe).







1 Sélectionnez le nombre de pixels d'enregistrement.

1. Appuyez sur la touche .
2. Utilisez la touche  ou  pour sélectionner  et la touche  ou  pour changer l'option.
3. Appuyez sur la touche .



Nombre de pixels d'enregistrement et cadences

La cadence indique le nombre d'images enregistrées ou lues chaque seconde. Plus la cadence est élevée, plus le mouvement semble fluide.

 Standard		640 x 480 pixels, 30 images/s
	 *	640 x 480 pixels, 30 images/s, LP
 Compact		320 x 240 pixels, 30 images/s
		160 x 120 pixels, 15 images/s

* Pour donner préséance à la longueur d'enregistrement sur la qualité, sélectionnez l'option affichant  (Longue lecture). Pour la même taille de fichier, vous obtenez une longueur d'enregistrement deux fois supérieure.



- Reportez-vous à la section *Tailles des données d'image (estimation)* (p. 198).
- Reportez-vous à la section *Cartes mémoires et performances estimées* (p. 197).

Prise d'images panoramiques (Assemblage)



 Reportez-vous à la section *Fonctions disponibles dans chaque mode de prise de vue* (p. 207).

Mode Prise de vue           

Le mode Assemblage permet de prendre des images qui se chevauchent, puis de les fusionner (assembler) afin de créer une image panoramique sur un ordinateur.



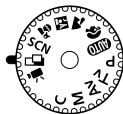

Les bordures de plusieurs images adjacentes qui se chevauchent peuvent être assemblées afin de produire une seule image panoramique.

1 Positionnez la molette modes sur .



2 Sélectionnez une direction de prise de vue.

1. Utilisez la touche  ou  pour sélectionner une direction de prise de vue.

:  Horizontalement, de gauche à droite

:  Horizontalement, de droite à gauche



3 Prenez la première image de la séquence.

- Les paramètres d'exposition et de balance des blancs sont réglés et mémorisés avec la première image.



4 Agencez la deuxième image de telle sorte qu'elle chevauche une partie de la première et effectuez la prise de vue.

- Vous pouvez appuyer sur la touche ◀ ou ▶ pour revenir à la précédente image enregistrée et reprendre la prise.
- Des différences mineures dans les parties qui se chevauchent peuvent être corrigées au moment de l'assemblage des images.

5 Répétez l'opération pour les autres images.

- Une séquence peut comporter jusqu'à 26 images.

6 Appuyez sur la touche après la dernière prise de vue.



- Vous ne pouvez pas afficher les images sur un téléviseur lorsque vous effectuez des prises de vue en mode Assemblage.
- Les paramètres de la première image sont appliqués à la deuxième et aux suivantes (sauf le paramètre Macro).



- Utilisez le logiciel PhotoStitch fourni avec l'appareil photo pour fusionner les images sur un ordinateur.
- En appuyant sur la touche , vous pouvez parcourir les paramètres réglables.
 - Sélection de la correction d'exposition et de la direction de prise de vue

P Programme d'exposition automatique



➔ Reportez-vous à la section *Fonctions disponibles dans chaque mode de prise de vue* (p. 207).

Mode Prise de vue AUTO **P** Tv Av M

L'appareil photo règle automatiquement la vitesse d'obturation et l'ouverture en fonction de la luminosité du sujet. Vous pouvez configurer librement divers paramètres tels que la vitesse ISO, la correction d'exposition et la balance des blancs.

1 Positionnez la molette modes sur P.

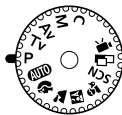

2 Prenez une photo.



Lorsque l'exposition correcte ne peut pas être réglée, la vitesse d'obturation et la valeur d'ouverture apparaissent en rouge sur l'écran LCD lorsque vous enfoncez le déclencheur à mi-course. Utilisez les méthodes de prise de vue suivantes pour régler l'exposition correcte et faire apparaître les valeurs en blanc.

- Utilisation du flash
- Modification de la vitesse ISO
- Modification de la méthode de mesure

Tv Réglage de la vitesse d'obturation



➔ Reportez-vous à la section *Fonctions disponibles dans chaque mode de prise de vue* (p. 207).

Mode Prise de vue AUTO SCN P **Tv** Av M

Lorsque vous réglez la vitesse d'obturation, l'appareil photo sélectionne automatiquement une valeur d'ouverture en fonction de la luminosité du sujet. Des vitesses d'obturation plus rapides vous donnent la possibilité de prendre une image instantanée d'un sujet en mouvement tandis que des vitesses plus lentes permettent de créer un effet de flou ou d'effectuer des prises de vue sans flash dans des endroits sombres.

1 Positionnez la molette modes sur Tv.



2 Configurez la vitesse d'obturation.

- Utilisez la touche ← ou → pour changer la vitesse d'obturation.



Vitesse d'obturation

3 Prenez une photo.

- Si la valeur d'ouverture est affichée en rouge, l'image est soit sous-exposée (lumière insuffisante), soit surexposée (trop de lumière). Utilisez la touche ← ou → pour régler la vitesse d'obturation jusqu'à ce que l'ouverture apparaisse en blanc.



La nature des capteurs d'image CCD est telle que les parasites présents dans l'image enregistrée augmentent à des vitesses d'obturation lentes. Cet appareil photo applique toutefois un traitement spécial aux images prises à des vitesses d'obturation inférieures à 1,3 seconde afin d'éliminer les parasites et de produire des images de grande qualité. (Un certain laps de temps peut néanmoins être nécessaire avant de pouvoir prendre l'image suivante.)



- L'ouverture et la vitesse d'obturation changent comme suit en fonction de l'état du zoom.

	Ouverture	Vitesse d'obturation (en secondes)
Grand angle maximum	f/2,8 – 3,5	15 – 1/1250
	f/4,0 – 8,0	15 – 1/2000
Téléobjectif maximum	f/4,8 – 6,3	15 – 1/1250
	f/7,1 – 8,0	15 – 1/2000

- La vitesse d'obturation la plus rapide pour la synchronisation du flash est de 1/500e de seconde. Par conséquent, même si la vitesse d'obturation est réglée à une valeur plus rapide que 1/500 de seconde, l'appareil photo remet automatiquement la vitesse d'obturation à 1/500 seconde à la prise de vue.

Affichage de la vitesse d'obturation

- Il est possible de régler les vitesses d'obturation suivantes. 1/160 correspond à 1/160 de seconde. Par ailleurs, 0"3 correspond à 0,3 seconde et 2" à 2 secondes.

15" 13" 10" 8" 6" 5" 4" 3" 2" 2" 5" 2" 1" 6" 1" 3" 1" 0" 8" 0" 6" 0" 5" 0" 4" 0" 3"
 1/4 1/5 1/6 1/8 1/10 1/13 1/15 1/20 1/25 1/30 1/40 1/50 1/60
 1/80 1/100 1/125 1/160 1/200 1/250 1/320 1/400 1/500 1/640
 1/800 1/1000 1/1250 1/1600 1/2000

Av Réglage de l'ouverture



➔ Reportez-vous à la section *Fonctions disponibles dans chaque mode de prise de vue* (p. 207).

Mode Prise de vue AUTO SCN P Tv **Av** M

L'ouverture détermine la quantité de lumière pénétrant par l'objectif. Lorsque vous réglez l'ouverture, l'appareil photo sélectionne automatiquement une vitesse d'obturation en fonction de la luminosité. La sélection d'une ouverture basse (qui ouvre l'obturateur) vous permet de rendre l'arrière-plan flou et de créer un portrait superbe. Une valeur d'ouverture supérieure (qui ferme l'obturateur) permet de faire la mise au point sur l'ensemble de la plage, de l'avant-plan à l'arrière-plan. Plus la valeur d'ouverture est grande, plus la plage de l'image est clairement mise au point.

1 Positionnez la molette modes sur Av.



2 Configurez le réglage d'ouverture.

- Utilisez la touche ← ou → pour changer l'ouverture.



Ouverture

3 Prenez une photo.

- Si la vitesse d'obturation est affichée en rouge, l'image est soit sous-exposée (lumière insuffisante), soit surexposée (trop de lumière). Réglez l'ouverture à l'aide de la touche ← ou → jusqu'à ce que la vitesse d'obturation apparaisse en blanc.



Il est possible que certaines valeurs d'ouverture ne soient pas disponibles avec certaines positions de zoom (p. 87).



- La vitesse d'obturation la plus rapide pour la synchronisation du flash est de 1/500 de seconde. Par conséquent, même si une valeur d'ouverture est prédéfinie, cette valeur peut être automatiquement réinitialisée pour correspondre à la vitesse de flash synchronisé.

Affichage de la valeur d'ouverture

- Plus la valeur d'ouverture est grande, plus l'ouverture de l'objectif est petite.

F2.8 F3.2 F3.5 F4.0 F4.5 F4.8 F5.0 F5.6 F6.3 F7.1 F8.0

Décalage auto

Avec les modes **Tv** et **Av**, si [Décalage auto] est réglé sur [Marche] dans le menu Enreg., la vitesse d'obturation et la valeur d'ouverture sont automatiquement ajustées pour produire l'exposition appropriée lorsque celle-ci ne peut pas être obtenue autrement.

Décalage auto est désactivé lorsque le flash est activé.

M Réglage manuel de la vitesse d'obturation et de l'ouverture



➔ Reportez-vous à la section *Fonctions disponibles dans chaque mode de prise de vue* (p. 207).

Mode Prise de vue AUTO SCN P Tv Av M

Vous pouvez régler manuellement la vitesse d'obturation et l'ouverture.

1 Positionnez la molette modes sur M.



2 Configurez la vitesse d'obturation et l'ouverture.

1. Utilisez la touche pour sélectionner la vitesse d'obturation ou l'ouverture.
2. Utilisez la touche ou pour changer l'option.

3 Prenez une photo.

- Lorsque vous enfoncez le déclencheur à mi-course, la différence entre l'exposition standard* et celle sélectionnée apparaît sur l'écran LCD. Si la différence est supérieure à ± 2 arrêts, « -2 » ou « +2 » s'affiche en rouge.

* Les niveaux d'exposition corrects sont calculés en mesurant la lumière en fonction du mode de mesure actuellement sélectionné.



- Si le zoom est ajusté après le réglage de ces valeurs, il est possible que la vitesse d'obturation ou l'ouverture change en fonction de la position du zoom (p. 85).
- La luminosité de l'écran LCD correspond à la vitesse d'obturation et à l'ouverture sélectionnées. Lorsque vous choisissez une vitesse d'obturation rapide ou que vous prenez un sujet en photo dans un endroit sombre, l'image sera toujours claire si le flash est réglé sur (flash activé).

Diverses méthodes de prise de vue

Prise de vue continue

➔ Reportez-vous à la section *Fonctions disponibles dans chaque mode de prise de vue* (p. 207).

Mode Prise de vue          









Dans ce mode, l'appareil photo prend des clichés en continu lorsque le déclencheur est maintenu enfoncé. Si vous utilisez la carte mémoire recommandée, vous pouvez prendre des photos en continu (prise de vue en continu de manière fluide) à un intervalle déterminé jusqu'à ce que la carte soit pleine (p. 197).

*Carte mémoire recommandée :

Carte mémoire SDC-512MSH à vitesse très élevée (vendue séparément) à laquelle un formatage simple (p. 56) est appliqué immédiatement avant la prise de vue.

- Ce réglage reflète les critères de prise de vue standard établis par Canon. Les résultats réels peuvent varier en fonction du sujet et des conditions de prise de vue.
- L'interruption brutale de la prise de vue en continu ne signifie pas nécessairement que la carte mémoire est pleine.

1 Sélectionnez .

1. Appuyez sur la touche .
2. Utilisez la touche  ou  pour sélectionner  et choisissez  avec la touche  ou .
3. Appuyez sur la touche .

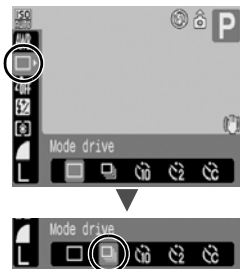

2 Prenez une photo.

- L'appareil photo continue d'enregistrer des images successives tant que vous maintenez le déclencheur enfoncé. L'enregistrement s'interrompt lorsque vous relâchez le déclencheur.

Pour annuler la prise de vue en continu

Exécutez la procédure 1 pour afficher .



- L'intervalle entre les prises de vue s'allonge à mesure que la mémoire intégrée de l'appareil photo se remplit.
- Si vous utilisez le flash, l'intervalle entre les prises de vue s'allonge car le flash doit se charger.

Réglage de la fonction Atténuateur d'yeux rouges



➔ Reportez-vous à la section *Fonctions disponibles dans chaque mode de prise de vue* (p. 207).

Mode Prise de vue **AUTO** **SCN*** **P Tv Av M**

* Ne peut pas être réglé en modes et .

Cette fonction réduit l'effet d'yeux rouges qui apparaît lorsque les yeux reflètent la lumière du flash.

1 Sélectionnez [Yeux Rouges].

1. Appuyez sur la touche .
2. Dans le menu , utilisez la touche ou pour sélectionner [Yeux Rouges].

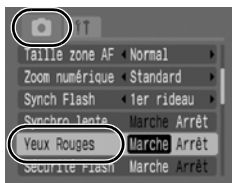

2 Acceptez le réglage.

1. Utilisez la touche ou pour sélectionner [Marche] ou [Arrêt].
2. Appuyez sur la touche .

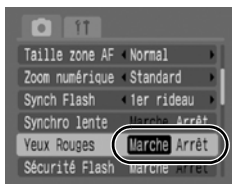

Lorsque [Marche] est sélectionné, la lampe atténuateur d'yeux rouges s'allume en orange avant le déclenchement du flash.





Réglage de la fonction Synchro lente

 Reportez-vous à la section *Fonctions disponibles dans chaque mode de prise de vue* (p. 207).

Mode Prise de vue        **P** Tv Av M



Vous ne pouvez pas photographier au flash à de faibles vitesses d'obturation. Lors d'une prise de vue nocturne ou sous éclairage intérieur artificiel, cette fonction réduit l'assombrissement de l'arrière-plan lors du déclenchement du flash.

1 Sélectionnez [Synchro lente].

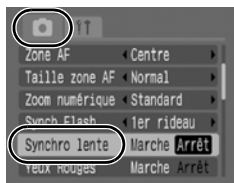

1. Appuyez sur la touche .
2. Dans le menu , utilisez la touche  ou  pour sélectionner [Synchro lente].



2 Réglez Synchro lente.

1. Utilisez la touche  ou  pour sélectionner [Marche] ou [Arrêt].
2. Appuyez sur la touche .



- Dans les modes ,  et  Synchro lente est réglée sur [Marche].
- Notez qu'un bougé d'appareil photo devient non négligeable lorsque [Synchro lente] est réglé sur [Marche]. Dans ce cas, il est préférable de fixer l'appareil photo sur un trépied pour effectuer une prise de vue dans ce mode.

Vérification de la mise au point et des expressions du visages des sujets (Vérification de la mise au point)



➔ Reportez-vous à la section *Fonctions disponibles dans chaque mode de prise de vue* (p. 207).

Mode Prise de vue **AUTO** **SCN** **M**

Vous permet de vérifier la mise au point d'une image prise.

Dét. visage affiche une zone ajustée à la taille de figure dans une image, ce qui vous permet de vérifier facilement les expressions du visage ou de détecter la fermeture des yeux du sujet. Il est recommandé de définir [Affichage] sur [Maintien] dans le menu .

1 Sélectionnez [Lire info].

1. Appuyez sur la touche .
2. Dans le menu , utilisez la touche ou pour sélectionner [Lire info].

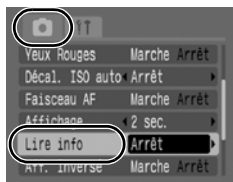

2 Acceptez le réglage.

1. Utilisez la touche ou pour sélectionner [Vérif. map.].
2. Appuyez sur la touche .

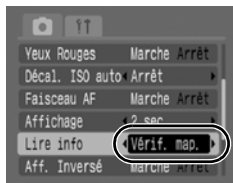

3 Prenez une photo.

- L'image s'affiche.
- Des zones sont affichées comme suit.

Couleur de la zone	Contenu
Orange	Affiche la partie de l'image affichée dans l'angle inférieur droit.
Blanc	La zone s'affiche à la position mise au point (Zone AF).

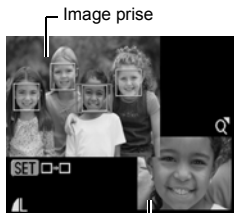

Affiche l'image incluse dans la zone orange

- La zone orange vous permet de changer l'agrandissement de l'affichage, de déplacer la position d'affichage, et de changer de zone d'affichage (p. 93).

Pour annuler la vérification de la mise au point

Appuyez sur le déclencheur jusqu'à mi-course.



- Si vous appuyez sur la touche  pendant que l'image est affichée, celle-ci est effacée (p. 22).
- Vous pouvez même vérifier la mise au point en mode de lecture (p. 132).



Sélection d'un mode de zone AF

➔ Reportez-vous à la section *Fonctions disponibles dans chaque mode de prise de vue* (p. 207).



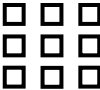
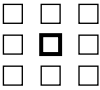

Mode Prise de vue         

* Ne peut pas être réglé en mode .

La zone AF désigne la zone de la composition sur laquelle l'appareil photo effectue la mise au point. Vous pouvez régler la zone AF comme suit.

	Dét. visage	L'appareil photo peut détecter automatiquement la position d'un visage et régler la mise au point et l'exposition* en fonction de ces données pendant la prise de vue. L'appareil photo mesure en outre le sujet de manière à ce que le visage soit correctement éclairé en cas de déclenchement du flash. Si l'appareil photo ne détecte aucun visage, la prise de vue s'effectue avec l'option [AiAF]. * Uniquement dans le mode de mesure évaluative (p. 109).
	AiAF	L'appareil sélectionne automatiquement la zone sur laquelle il effectue la mise au point parmi 9 zones AF en fonction des conditions de prise de vue.
	Centre	L'appareil photo fixe la zone AF au centre. Cette option est idéale pour s'assurer que la mise au point est exactement là où vous voulez qu'elle soit.
	FlexiZone	Mode Prise de vue : P / Tv / Av / M L'appareil photo définit la mise au point à partir d'une zone AF que vous sélectionnez. Cette fonction est pratique pour vérifier la mise au point du sujet.

1 Sélectionnez [Zone AF].

1. Appuyez sur la touche .
2. Dans le menu , utilisez la touche  ou  pour sélectionner [Zone AF].



2 Acceptez le réglage.

1. Utilisez la touche ◀ ou ▶ pour sélectionner [Dét. visage], [AiAF], [Centre] ou [FlexiZone].
2. Appuyez sur la touche .
 - Modification de la taille de la zone AF (p. 95)
 - Modification de la position de la zone AF (p. 96)



[Dét. visage] et [FlexiZone] ne peuvent pas être utilisés lorsque l'écran LCD est éteint.



- Lorsque vous enfoncez le déclencheur à mi-course, la zone AF apparaît comme suit (si l'écran LCD est allumé).
 - Vert : Mis au point
 - Jaune : Difficulté de mise au point (options [Centre], [FlexiZone])
 - Pas de zone AF : Difficulté de mise au point (options [Dét. visage], [AiAF])

Fonction Dét. visage



- Trois zones AF au maximum apparaissent à l'endroit du visage reconnu par l'appareil photo. La zone que l'appareil photo considère comme étant le sujet principal apparaît alors en blanc et les autres en gris. Si vous enfoncez le déclencheur à mi-course, jusqu'à 9 zones AF vertes peuvent apparaître.
- L'appareil photo effectuera des prises de vues avec [AiAF] et non avec la fonction [Dét. visage] si une zone blanche n'apparaît pas et si uniquement des zones grises s'affichent, ou si aucun visage n'est détecté.
- Il peut arriver que l'appareil photo identifie par erreur des sujets non humains comme étant des visages. Dans ce cas, sélectionnez une autre zone AF.
- Dans certains cas, les visages ne sont pas détectés.
Exemples :
 - Si les visages sont au bord de l'écran ou relativement petits, grands, sombres ou clairs, par rapport à l'ensemble de la composition.
 - Les visages de profil ou en diagonale ou les visages partiellement cachés.

Modification de la taille de la zone AF ([Centre] ou [FlexiZone])

Vous pouvez modifier la taille de la zone AF pour la faire correspondre à la taille d'un sujet.

Vous réduisez la zone utilisée pour définir la mise au point lorsque vous réduisez la zone AF pour la faire correspondre à un petit sujet ou pour effectuer la mise au point sur une partie particulière d'un sujet.

1 Sélectionnez [Taille zone AF].

1. Appuyez sur la touche .
2. Dans le menu , utilisez la touche \uparrow ou \downarrow pour sélectionner [Taille zone AF].



2 Acceptez le réglage.

1. Utilisez la touche \leftarrow ou \rightarrow pour sélectionner [Normal] ou [Petit].
2. Appuyez sur la touche .

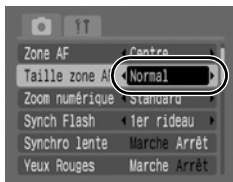

Le paramètre est changé en [Normal] lorsque le zoom numérique, le téléconvertisseur numérique ou **MF** (p. 99) est utilisé.

Modification de la position de la zone AF ([FlexiZone])

Vous pouvez déplacer la zone AF à n'importe quelle position. Cela permet de définir la mise au point avec plus de précisions sur le sujet cible.

1 Appuyez sur plusieurs fois jusqu'à ce que la zone AF devienne verte.

- Dans certains modes de prise de vue, une pression sur la touche  permet d'alterner entre les catégories de paramètres suivants.

P	Correction d'exposition/zone AF
Tv	Vitesse d'obturation/correction d'exposition/zone AF
Av	Ouverture/correction d'exposition/zone AF
M	Vitesse d'obturation/correction d'exposition/zone AF

2 Utilisez la touche , , ou pour déplacer la zone AF à l'endroit voulu et appuyez sur la touche .

- Une pression sur la touche **MENU** décale la zone AF sur un visage détecté par l'appareil photo.
- Lorsque vous changez la taille de la zone AF en appuyant sur la touche **DISP.** (le changement reste en vigueur même après la mise hors tension de l'appareil photo).
- Si vous continuez à appuyer sur la touche , la zone AF revient à sa position d'origine au centre (et active en alternance les catégories de paramètres présentées ci-dessus).



- Lorsque l'option de mesure est réglée sur [Spot], vous pouvez prévoir de faire correspondre la zone AF et la zone de mesure spot (p. 110).
- Cette option ne peut pas être sélectionnée en mode de mise au point manuelle (p. 97).
- La zone AF revient en position centrale lorsque l'appareil photo est mis hors tension.

Photographie de sujets à mise au point difficile (Mémorisation de la mise au point, Mém AF, Mise au point manuelle, Map man. sécur.)

 Reportez-vous à la section *Fonctions disponibles dans chaque mode de prise de vue* (p. 207).

Mode Prise de vue          

* Ne peut être utilisé en mode .

La mise au point peut s'avérer difficile sur les types de sujets suivants.

- Sujets dans un environnement à faible contraste
- Scènes comprenant à la fois des sujets proches et éloignés
- Sujets avec des objets très lumineux au centre de la composition
- Sujets se déplaçant rapidement
- Sujets photographiés à travers une vitre : prenez la photo le plus près possible de la vitre pour minimiser le risque de réflexion de la lumière

Prise de vue avec verrouillage de la mise au point

- 1** Visez avec l'appareil photo de telle sorte qu'un objet situé à la même distance focale que le sujet principal soit centré dans la fenêtre du viseur ou dans la zone AF affichée sur l'écran LCD.
- 2** Enfoncez le déclencheur jusqu'à mi-course pour effectuer la mise au point.
- 3** Maintenez le déclencheur enfoncé à mi-course pendant que vous recomposez l'image, puis appuyez sur le déclencheur à fond pour prendre la photo.

Prise de vue avec mémorisation d'autofocus (Mem. AF)

* Non disponible dans les modes **AUTO** et .

1 Activez l'écran LCD.

2 Visez avec l'appareil photo de telle sorte qu'un objet situé à la même distance focale que le sujet principal apparaisse au centre de la zone AF.

3 Enfoncez le déclencheur à mi-course et appuyez sur la touche MF.

- L'icône **MF** et l'indicateur de mise au point manuelle apparaissent sur l'écran LCD.

4 Visez à nouveau avec l'appareil photo afin de composer la vue souhaitée et effectuez la prise de vue.

Pour désactiver la mémorisation d'autofocus

Appuyez sur la touche **MF** et utilisez la touche **↑** ou **↓** pour sélectionner  (Normal).



- Comme les zones AF ne s'affichent pas en mode , visez avec l'appareil photo de façon à placer la mise au point sur le sujet cible.
- Lorsque vous réalisez des prises de vue avec le verrouillage de la mise au point ou la mémorisation d'autofocus en utilisant l'écran LCD, le réglage de [Zone AF] sur [Centre] (p. 93) facilite la prise de vue dans la mesure où l'appareil photo effectue la mise au point uniquement à l'aide de la zone AF centrale.
- La mémorisation d'autofocus est très pratique car vous pouvez composer l'image sans toucher au déclencheur. En outre, la mémorisation d'autofocus est conservée une fois l'image prise, ce qui vous permet de prendre une deuxième photo avec la même mise au point.



Prise de vue en mode de mise au point manuelle

La mise au point peut être réglée manuellement.

* Non disponible dans les modes **AUTO** et .







1 Activez l'écran LCD.

2 Appuyez sur la touche MF plusieurs fois.

- L'icône **MF** et l'indicateur de mise au point manuelle s'affichent.
 - Dans le menu , lorsque [Point Zoom MF] est réglé sur [Marche], la partie de l'image située dans la zone AF apparaît agrandie*. La position agrandie diffère selon le mode de zone AF (p. 93).
 - Lorsque [Dét. visage], [AiAF] ou [Centre] est choisi, le centre de l'écran LCD est agrandi.
 - Avec le réglage [FlexiZone], l'emplacement de la zone AF affichée immédiatement avant le réglage de la mise au point manuelle sera agrandi.
- * L'image n'apparaît pas agrandie dans le mode , lorsque le zoom numérique ou le téléconvertisseur numérique est activé ou lorsque vous utilisez un téléviseur en guise d'écran.
- * Peut également être réglé pour que l'image affichée ne soit pas agrandie (p. 45).
- En fonction du mode de prise de vue, le fait d'appuyer sur la touche  permet de naviguer parmi les éléments de configuration suivants :

Indicateur de mise au point manuelle



 ,  ,  ,  , P	Correction d'exposition/ MF
SCN	SCN Mode /Correction d'exposition/ MF
	 mode / MF
Tv	Vitesse d'obturation/Correction d'exposition/ MF
Av	Ouverture/Correction d'exposition/ MF
M	Vitesse d'obturation/Ouverture/ MF

3 Appuyez sur la touche ← ou → et ajustez la mise au point.

- Les chiffres donnés par l'indicateur de mise au point manuelle sont approximatifs. Ils ne constituent qu'une indication.

Pour annuler la mise au point manuelle

Appuyez sur la touche **MF** et utilisez la touche **↑** ou **↓** pour sélectionner  (Normal).





Vous ne pouvez pas changer la position de la zone AF en mode **MF**.

Utilisation de la mise au point manuelle en combinaison avec la mise au point automatique (Map man. sécur.)

* Non disponible dans les modes **AUTO** et .

La mise au point manuelle est tout d'abord utilisée pour effectuer une mise au point approximative, après quoi l'appareil photo procède à une mise au point automatique plus précise sur cette base.

1 Sélectionnez [Map man. sécur.].

1. Appuyez sur la touche .
2. Dans le menu , utilisez la touche **↑** ou **↓** pour sélectionner [Map man. sécur.].

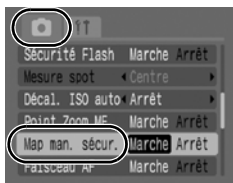

2 Acceptez le réglage.

1. Utilisez la touche **←** ou **→** pour sélectionner [Marche].
2. Appuyez sur la touche .

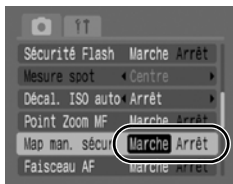

3 Effectuez d'abord une mise au point manuelle, puis appuyez à mi-course sur le déclencheur.

- La mise au point s'effectue finement à l'endroit de mise au point optimale.

4 Pour photographier, appuyez à fond sur le déclencheur.

Mémorisation du paramètre d'exposition (Mem. Expo)



➔ Reportez-vous à la section *Fonctions disponibles dans chaque mode de prise de vue* (p. 207).

Mode Prise de vue

Vous pouvez régler l'exposition et la mise au point séparément, ce qui s'avère utile lorsque le contraste entre le sujet et l'arrière-plan est trop important ou lorsqu'un sujet est à contre-jour.

1 Appuyez sur la touche pour sélectionner .

2 Visez avec l'appareil photo le sujet dont vous voulez mémoriser l'exposition.

3 Enfoncez le déclencheur à mi-course et appuyez sur la touche .

- Le réglage d'exposition est mémorisé et s'affiche.

4 Visez à nouveau avec l'appareil photo afin de composer la vue comme vous le souhaitez et appuyez à fond sur le déclencheur.

Pour désactiver la mémorisation d'exposition

Actionnez une touche autre que ou .



Lorsque vous employez le flash, vous pouvez utiliser la mémorisation d'exposition au flash (p. 103).

Modification de la combinaison vitesse d'obturation/valeur d'ouverture

Les combinaisons automatiques de vitesses d'obturation et d'ouvertures peuvent être modifiées librement sans que cela altère l'exposition de la prise de vue (décalage de programme).

1 Visez avec l'appareil photo sur le sujet dont vous voulez mémoriser l'exposition.

2 Enfoncez le déclencheur à mi-course et appuyez sur la touche .

- Le réglage d'exposition est mémorisé et  s'affiche.



3 Changez la combinaison vitesse d'obturation et ouverture avec les touches \leftarrow ou \rightarrow .

4 Recomposez l'image et prenez la photo.



- Ce paramètre est annulé dès que la photo est prise.

Mémorisation du paramètre d'exposition au flash (Mémorisation d'exposition au flash)



 Reportez-vous à la section *Fonctions disponibles dans chaque mode de prise de vue* (p. 207).

Mode Prise de vue          

Vous pouvez verrouiller l'exposition au flash de manière à ce que les paramètres d'exposition soient réglés correctement quelle que soit la composition de votre sujet.

- 1 Appuyez sur la touche  et sélectionnez  (flash activé).**
- 2 Visez avec l'appareil photo sur le sujet dont vous voulez mémoriser l'exposition.**
- 3 Enfoncez le déclencheur à mi-course et appuyez sur la touche .**
 - Le flash se prédéclenche et  s'affiche.
- 4 Visez à nouveau avec l'appareil photo afin de composer la vue comme vous le souhaitez et appuyez à fond sur le déclencheur.**

Pour désactiver la mémorisation d'exposition au flash

Actionnez une touche autre que  ou .



La mémorisation d'exposition au flash ne peut pas être utilisée lorsque la fonction flash automatique est réglée sur [Arrêt].

ISO Réglage de la vitesse ISO



➔ Reportez-vous à la section *Fonctions disponibles dans chaque mode de prise de vue* (p. 207).

Mode Prise de vue **AUTO** **SCN*** **P Tv Av M**

* Seul peut être défini.

Augmentez la vitesse ISO pour utiliser une vitesse d'obturation rapide lorsque vous voulez réduire l'impact des mouvements de l'appareil photo ou éviter des sujets flous, ou encore pour désactiver le flash lors de prises de vue dans des endroits sombres.

	AUTO	SCN	P	Tv	Av	M
Auto	○*	–	○*	○*	○*	–
Sens. ISO élevée auto	○	–	○	–	–	–
ISO 80	–	–	○	○	○	○*
ISO 100	–	–	○	○	○	○
ISO 200	–	–	○	○	○	○
ISO 400	–	–	○	○	○	○
ISO 800	–	–	○	○	○	○
ISO 1600	–	–	○	○	○	○
ISO 3200	–	○*	–	–	–	–

○: Disponible * : Par défaut

★ ➔ Voir la *méthode de réglage ISO 3200* (p. 76)

1 Réglez la vitesse ISO

1. Appuyez sur la touche **ISO**.
2. Utilisez la touche **←** ou **→** pour changer le réglage.
3. Appuyez sur la touche **FUNC SET**.



- La sélection de **ISO AUTO** favorise la qualité d'image en définissant la vitesse ISO optimale en fonction du niveau de la luminosité lors de la prise de vue. Comme la sensibilité augmente automatiquement dans les endroits sombres, la vitesse d'obturation augmente, réduisant les risques de bougé de l'appareil photo et de flou du sujet.
- Si vous sélectionnez **ISO HI** (Sens. ISO élevée auto)*, la sensibilité sera plus grande que pour **ISO AUTO**. A mesure que la vitesse d'obturation augmente, les risques de bougé de l'appareil photo ou de photos floues dus au mouvement du sujet sont davantage réduits que lors de la prise de vue de la même scène en mode **ISO AUTO**.

* Il est possible qu'il y ait davantage de parasites dans l'image prise qu'avec le paramètre **ISO AUTO**.





- L'appareil photo applique automatiquement un traitement de réduction de bruit lors d'une prise de vue à une vitesse ISO élevée.
- Si l'appareil est réglé sur **ISO AUTO** ou **ISO HI**, la vitesse ISO réglée automatiquement par l'appareil photo s'affiche lorsque vous enfoncez le déclencheur à mi-course ou dans les informations sur la lecture.

Réduction du bougé de l'appareil photo lors d'une prise de vue (Décal. ISO auto)





➔ Reportez-vous à la section *Fonctions disponibles dans chaque mode de prise de vue* (p. 207).

Mode Prise de vue **AUTO**        





Lorsque l'icône d'avertissement de bougé de l'appareil photo () apparaît pendant la prise de vue, cette fonction vous permet d'augmenter la sensibilité ISO et de photographier à une vitesse d'obturation qui minimise les effets de ce bougé.

Arrêt	—
Touche 	Vous permet de confirmer la vitesse ISO et la vitesse d'obturation avant et après réglage dans l'écran LCD lors d'une prise de vue.
Marche	La vitesse ISO est automatiquement réglée à une valeur optimale qui minimise le bougé de l'appareil.





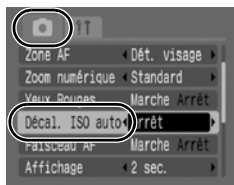

- Ne fonctionne pas lorsque le flash se déclenche en mode ,  ou .
- Selon les conditions de prises de vue, l'icône d'avertissement de bougé de l'appareil photo () peut ne pas apparaître même si la vitesse est augmentée.

1 Sélectionnez [Décal. ISO auto].

1. Appuyez sur la touche .
2. Dans le menu [, utilisez la touche  ou  pour sélectionner [Décal. ISO auto].





2 Acceptez le réglage.

1. Utilisez la touche  ou  pour sélectionner la [Touche ] ou [Marche].
2. Appuyez sur la touche .



Touche **3 Appuyez sur le déclencheur jusqu'à mi-course.**

- Lorsque  s'affiche, la touche  s'allume en bleu.

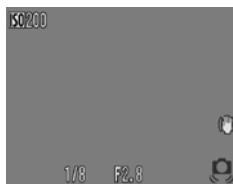
**4 Appuyez sur  le déclencheur à mi-course.**

- La vitesse ISO après le réglage s'affiche.
- Pendant l'enfoncement du déclencheur à mi-course, une pression sur la touche  restaure la vitesse ISO à son état d'origine.
- Lorsque la mémorisation de l'exposition est activée après l'augmentation de la vitesse ISO, cette dernière ne revient pas à son réglage d'origine même si vous relâchez le déclencheur.

**5 Appuyez à fond sur le déclencheur.****Auto****3 Appuyez sur le déclencheur jusqu'à mi-course.**

- La vitesse ISO est automatiquement réglée à une valeur optimale qui minimise le bougé de l'appareil.

**4 Appuyez à fond sur le déclencheur.**

Réglage de la correction d'exposition

 Reportez-vous à la section *Fonctions disponibles dans chaque mode de prise de vue* (p. 207).

Mode Prise de vue     **SCN***   **P**  **Tv**  **Av**  **M**



* Ne peut être utilisé en mode  **ISO**.

Ajustez la correction d'exposition sur une valeur positive pour éviter d'obtenir un sujet trop foncé lorsqu'il est à contre-jour ou devant un arrière-plan lumineux. Ajustez la correction d'exposition sur une valeur négative pour éviter d'obtenir un sujet trop clair lors de prises nocturnes ou devant un arrière-plan foncé.

1 Activez l'écran LCD.

2 Appuyez plusieurs fois sur pour afficher la barre de correction d'exposition.

3 Configurez le paramètre.

1. Utilisez la touche  ou  pour sélectionner une valeur de correction.

2. Appuyez sur .



- Chaque pression sur la touche  donne accès aux catégories de paramètres suivantes en fonction du mode de prise de vue.

SCN	SCN Mode /Correction d'exposition/Zone AF* ou MF
	Sélection de la direction de prise de vue/correction d'exposition
P	Correction d'exposition/zone AF* ou MF
Tv	Vitesse d'obturation/correction d'exposition/zone AF* ou MF
Av	Valeur d'ouverture/Correction d'exposition/Zone AF* ou MF

* Seulement avec la sélection [FlexiZone] pour le type de zone AF (p. 96).

Pour annuler la correction d'exposition



Exécutez la procédure 3 pour rétablir la valeur de correction sur [0].

Passage d'un mode de mesure à un autre







➔ Reportez-vous à la section *Fonctions disponibles dans chaque mode de prise de vue* (p. 207).

Mode Prise de vue        **P Tv Av M**

Les modes de mesure suivants sont disponibles.

	Evaluative	Ce mode est adapté aux conditions de prise de vue standard, y compris les scènes éclairées à contre-jour. L'appareil photo divise les images en plusieurs zones afin d'effectuer la mesure. Il évalue les conditions d'éclairage complexes, telles que la position du sujet, la luminosité, la lumière directe et le contre-jour, puis ajuste les paramètres pour une exposition correcte du sujet principal.
	Prédominance centrale	Avec ce mode, la luminosité moyenne de l'ensemble de l'image est calculée, mais l'accent est placé sur le sujet au centre.
	Spot	Calcule à l'intérieur de la zone de mesure spot.
	Centre	Fixe la zone de mesure spot au centre de l'écran LCD.
	Zone AF	Positionne la zone de mesure spot de façon à la faire correspondre à la zone AF.





1 Changez la méthode de mesure.

1. Appuyez sur la touche .
2. Utilisez la touche  ou  pour sélectionner  et la touche  ou  pour changer l'option.
3. Appuyez sur la touche .





Verrouillez la Mesure spot au Centre/Couplez la Mesure spot à la zone AF

1 Sélectionnez [Mesure spot].

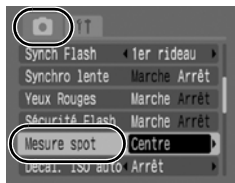
1. Appuyez sur la touche .
2. Dans le menu , utilisez la touche  ou  pour sélectionner [Mesure spot].



2 Acceptez le réglage.

1. Utilisez la touche  ou  pour sélectionner [Centre] ou [Zone AF].
2. Appuyez sur la touche .

- L'écran LCD présente l'affichage suivant.
 - [Centre] : la zone de mesure spot apparaît au centre
 - [Zone AF] : la zone de mesure spot apparaît à l'intérieur de la zone AF sélectionnée



Vous ne pouvez sélectionner [Zone AF] que si la Zone AF est réglée sur [FlexiZone] (p. 96).

Réglage de la balance des blancs



➔ Reportez-vous à la section *Fonctions disponibles dans chaque mode de prise de vue* (p. 207).

Mode Prise de vue AUTO SCN **P** Tv Av M

En principe, le paramètre de balance des blancs **AWB** (Auto) sélectionne une balance des blancs optimale. S'il ne parvient pas à produire des couleurs naturelles, modifiez la balance des blancs en utilisant un paramètre adapté à la source de lumière.

	Auto	Les paramètres sont définis automatiquement par l'appareil.
	Lum.Naturel.	Pour des prises de vue en extérieur par beau temps.
	Ombagé	Pour des prises de vue par temps couvert, dans un environnement ombragé ou dans la pénombre.
	Lum.Tungsten	Pour des prises de vue sous un éclairage par lampes à incandescence ou par ampoules fluorescentes de longueur d'onde 3.
	Lum.Fluo	Pour des prises de vue sous un éclairage fluorescent blanc-chaud, blanc-froid ou blanc-chaud (longueur d'onde 3).
	Lum.Fluo H	Pour des prises de vue sous un éclairage fluorescent de type lumière du jour ou de type lumière du jour de longueur d'onde 3.
	Sous-marin	Convient aux prises de vue effectuées sous l'eau avec le Boîtier étanche WP-DC18 (vendu séparément). Ce mode propose des données d'image dans la balance de blancs optimale afin d'enregistrer des images dans des teintes naturelles en réduisant les tons bleutés.
	Personnalisé	Pour des prises de vue avec les données de balance des blancs optimales mémorisées dans l'appareil pour un objet de couleur blanche, tel qu'une feuille de papier ou un tissu blanc.

1 Sélectionnez un paramètre de balance des blancs.

1. Appuyez sur la touche .
2. Utilisez la touche ou pour sélectionner **AWB** et la touche ou pour changer l'option.
3. Appuyez sur la touche .









Le paramètre de balance des blancs ne peut pas être réglé lorsque ou est sélectionné pour Mes couleurs.

Utilisation de la balance des blancs personnalisée

Il convient d'effectuer une mesure de  balance des blancs personnalisée dans les cas suivants, que le paramètre **AWB** (balance des blancs automatique) a du mal à détecter correctement.

- Prise de vue en gros plan (Macro)
- Prise de vue de sujets de couleur monotone (tels que le ciel, la mer ou une forêt)
- Prise de vue avec une source lumineuse spéciale (telle qu'une lampe à vapeur de mercure)

1 Sélectionnez .

1. Appuyez sur la touche .
2. Utilisez la touche  ou  pour sélectionner **AWB** et choisissez  avec la touche  ou .



2 Visez une feuille de papier blanc ou un tissu avec l'appareil photo et appuyez sur .

- Si vous regardez avec l'écran LCD, assurez-vous que l'image blanche remplit entièrement la zone centrale. Si vous utilisez le viseur optique, vérifiez que tout le champ est rempli. Le centre de la zone n'apparaît toutefois pas si le zoom numérique est utilisé ou si  s'affiche.

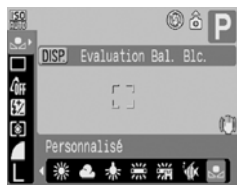

3 Appuyez sur la touche .









- Il est recommandé de régler le mode de prise de vue sur **P** et le paramètre de correction d'exposition sur $[\pm 0]$ avant de définir une balance des blancs personnalisée. Vous risquez de ne pas obtenir la balance des blancs adéquate si le paramètre d'exposition est incorrect (les images apparaissent entièrement noires ou blanches).
- Effectuez la prise de vue avec le même paramètre que lors de la lecture des données de balance des blancs. Si les paramètres diffèrent, il se peut que la balance des blancs optimale ne soit pas définie. Veuillez plus particulièrement à ne pas modifier les éléments suivants.
 - Vitesse ISO
 - Flash
 - Il est recommandé de régler le flash sur  ou .
 - Si le flash se déclenche lors de la lecture des données de balance des blancs et qu'il est réglé sur  (Auto), prenez soin d'utiliser également le flash lors de la prise de vue.
- Dans la mesure où les données de balance des blancs ne peuvent pas être lues en mode Assemblage, définissez préalablement la balance des blancs dans un autre mode de prise de vue.
- Les données de balance des blancs enregistrées seront conservées même lors de la mise hors tension de l'appareil photo.

Prise de vue dans un mode Mes couleurs

➔ Reportez-vous à la section *Fonctions disponibles dans chaque mode de prise de vue* (p. 207).







Mode Prise de vue         **P**   

Vous pouvez modifier l'aspect d'une photo au moment où elle est prise.

	Sans Mes coul.	Effectue un enregistrement normal.
	Eclatant	Accentue le contraste et la saturation des couleurs pour des prises de vue en couleurs vives.
	Neutre	Atténue le contraste et la saturation des couleurs pour des prises de vue en nuances neutres.
	Sepia	Enregistre des images dans des tons sépia.
	Noir et blanc	Enregistre des photos en noir et blanc.
	Couleur perso.	Utilisez cette option pour régler le contraste, la netteté et la saturation avant la prise de vue.

Configuration des paramètres Mes couleurs (///

1 Sélectionnez un paramètre Mes couleurs.

1. Appuyez sur la touche .
2. Utilisez la touche  ou  pour sélectionner  et la touche  ou  pour changer l'option.
3. Appuyez sur la touche .



2 Prenez une photo.

Réglage de l'appareil photo sur le mode Couleur perso. (C)

1 Sélectionnez C.

1. Appuyez sur la touche (FUNC. SET).
2. Utilisez la touche ↑ ou ↓ pour sélectionner [OFF] et choisissez C avec la touche ← ou →.



2 Sélectionnez le mode.

1. Appuyez sur la touche (DISP).
 2. Utilisez la touche ↑ ou ↓ pour sélectionner [Contraste], [Netteté] ou [Saturation].
 3. Utilisez la touche ← ou → pour régler le paramètre.
- Les résultats du réglage apparaissent dans l'écran LCD.
 - Si vous appuyez sur la touche **DISP.** à ce stade, vous revenez à l'écran qui vous permet de sélectionner un mode Mes couleurs.



3 Appuyez sur la touche (FUNC. SET).

Permutation entre les paramètres d'ajustement du flash



➔ Reportez-vous à la section *Fonctions disponibles dans chaque mode de prise de vue* (p. 207).

Mode Prise de vue AUTO SCN P Tv Av M

Bien que le flash intégré se déclenche avec les ajustements du flash automatique, il est également possible de le régler pour qu'il se déclenche sans réglage.

1 Sélectionnez [Ajust. Flash].

1. Appuyez sur la touche .
2. Dans le menu , utilisez la touche ou pour sélectionner [Ajust. Flash].

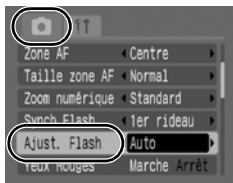

2 Acceptez le réglage.

1. Utilisez la touche ou pour sélectionner [Auto] ou [Manuel].
2. Appuyez sur la touche .
 - La correction d'exposition aux flash peut être réglée sur [Manuel] (p. 117).
 - Puiss. Flash peut être réglé sur [Auto] (p. 117).

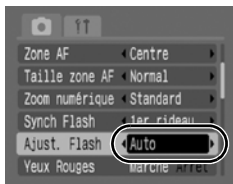







Réglage des paramètres de compensation d'exposition au flash

➔ Reportez-vous à la section *Fonctions disponibles dans chaque mode de prise de vue* (p. 207).

Mode Prise de vue        **Tv** **Av** **M**

La correction d'exposition au flash peut être réglée dans une plage comprise entre -2 et +2 arrêts par incréments de 1/3 d'arrêt. Vous pouvez combiner la correction d'exposition au flash avec la fonction de correction d'exposition de l'appareil photo pour garantir une exposition équilibrée de l'arrière-plan lors d'une photographie au flash. Dans les modes de prise de vue **Tv** et **Av**, réglez [Ajust. Flash] sur [Auto].

1 Réglez le paramètre de correction de l'exposition au flash.

1. Appuyez sur la touche .
2. Utilisez la touche  ou  pour sélectionner  et la touche  ou  pour changer l'option.
3. Appuyez sur la touche .



Réglage de la puissance du flash



➔ Reportez-vous à la section *Fonctions disponibles dans chaque mode de prise de vue* (p. 207).

Mode Prise de vue AUTO SCN P Tv Av M

Lors d'une prise de vue, la puissance du flash peut être contrôlée en trois étapes, jusqu'à PLEIN. Dans les modes de prise de vue **Tv** et **Av**, réglez [Ajust. Flash] sur [Manuel].

1 Configurez le réglage de la puissance du flash.

1. Appuyez sur la touche .
2. Utilisez la touche ou pour sélectionner et la touche ou pour changer l'option.
3. Appuyez sur la touche .







Commande du moment de déclenchement du flash

➔ Reportez-vous à la section *Fonctions disponibles dans chaque mode de prise de vue* (p. 207).

Mode Prise de vue         **P Tv Av M**

1er rideau	Le flash se déclenche juste après l'ouverture de l'obturateur, quelle que soit la vitesse d'obturation. Le paramètre 1er rideau est généralement utilisé lors des prises de vue.
2nd rideau	Le flash se déclenche juste avant la fermeture de l'obturateur. Par rapport au 1er rideau, le flash se déclenche plus tard ; vous pouvez ainsi prendre des photos dans lesquelles, par exemple, les feux arrière d'une voiture semblent émettre une traînée.

1 Sélectionnez [Synch Flash].

1. Appuyez sur la touche .
2. Dans le menu , utilisez la touche  ou  pour sélectionner [Synch Flash].

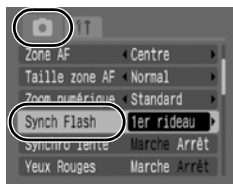

2 Acceptez le réglage.



1. Utilisez la touche  ou  pour sélectionner [1er rideau] ou [2nd rideau].
2. Appuyez sur la touche .



Image prise avec le paramètre 1er rideau



Image prise avec le paramètre 2nd rideau





Réglages de l'exposition pour la prise de vue avec flash intégré (Sécurité Flash)

➔ Reportez-vous à la section *Fonctions disponibles dans chaque mode de prise de vue* (p. 207).

Mode Prise de vue         



L'appareil photo modifie automatiquement la vitesse d'obturation ou la valeur d'ouverture lors du déclenchement du flash pour éviter toute surexposition et atténuer les points très lumineux de la scène. Dans les modes de prise de vue **Tv** et **Av**, assurez-vous que le réglage du flash est configuré d'avance sur [Auto] (p. 116).

1 Sélectionnez [Sécurité Flash].

1. Appuyez sur la touche .
2. Dans le menu , utilisez la touche  ou  pour sélectionner [Sécurité Flash].



2 Acceptez le réglage.

1. Utilisez la touche  ou  pour sélectionner [Marche] ou [Arrêt].
2. Appuyez sur la touche .









Enregistrement des paramètres de la touche Imprimer/Partager

 Reportez-vous à la section *Fonctions disponibles dans chaque mode de prise de vue* (p. 207).







Mode Prise de vue         **P Tv Av M**

Vous pouvez enregistrer une fonction que vous utilisez souvent lors de la prise de vue à l'aide de la touche . Les fonctions suivantes peuvent être enregistrées.

Élément de menu	Page
 Non affecté	—
 Balance Blancs	p. 111
 Balance des blancs personnalisée	p. 112



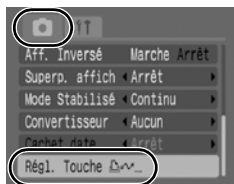

Élément de menu	Page
 Téléconvertisseur numérique	p. 61
 SUPERP. Affich	p. 122
 Affichage OFF	p. 122

1 Sélectionnez [Régl. Touche].

- Appuyez sur la touche .
- Dans le menu , utilisez la touche  ou  pour sélectionner [Régl. Touche ].
- Appuyez sur la touche .



2 Acceptez le réglage.

- Utilisez la touche  ou  pour sélectionner la fonction à enregistrer.
- Appuyez sur la touche .
 - Si  s'affiche en bas à droite de l'icône, vous pouvez enregistrer la fonction, mais vous risquez de ne pas pouvoir l'utiliser avec certains modes de prise de vue ou certains paramètres même si vous appuyez sur la touche .













3 Appuyez sur la touche .

Pour annuler la touche de raccourci

Sélectionnez  à l'étape 2.

Utilisation de la touche .

1 Appuyez sur la touche .

- Pour  ou , à chaque pression sur la touche , les réglages sont changés.
- Pour , l'écran de configuration correspondant s'affiche.
- Chaque pression sur la touche  enregistre les données de balance des blancs avec l'option . Comme la zone n'apparaît pas à ce moment, vérifiez que la feuille blanche ou le tissu blanc est positionné de manière à apparaître au centre de l'écran LCD, puis appuyez sur la touche . Après une utilisation de cette fonction, le paramètre de balance des blancs devient le réglage .
- Pour , une pression sur la touche  éteint l'écran LCD. Toute sollicitation d'une touche rallume l'écran.



Selon le mode de prise de vue ou les paramètres, cette fonction pourrait ne pas être disponible même si la touche  est pressée.

Réglage des superpositions d'affichage

➔ Reportez-vous à la section *Fonctions disponibles dans chaque mode de prise de vue* (p. 207).

Mode Prise de vue







*1 Seul le paramètre [Quadrillage] peut être défini.

Vous pouvez afficher des lignes verticales et horizontales formant un quadrillage, des guides de zone d'impression 3:2 ou les deux sur l'écran LCD pendant la prise de vue pour vous aider à vérifier la position du sujet.

Arrêt	—
Quadrillage	Affiche un quadrillage qui divise l'écran en 9 zones. Permet de vérifier la position verticale et horizontale du sujet.
Guides 3:2	Permet de vérifier la zone d'impression d'une image 3:2.*2 La partie située en dehors de la zone d'impression est grisée.
Toutes	Affiche simultanément le quadrillage et les guides 3:2.



*2 Photos enregistrées avec un rapport largeur-hauteur standard de 4:3.

1 Sélectionnez [Superp. affich].

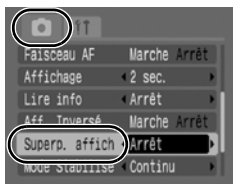

1. Appuyez sur la touche .
2. Dans le menu , utilisez la touche  ou  pour sélectionner [Superp. affich].

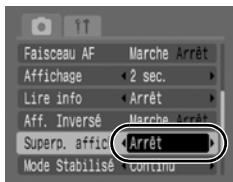

2 Acceptez le réglage.

1. Utilisez la touche  ou  pour sélectionner [Arrêt], [Quadrillage], [Toutes] ou [Guide 3:2].
2. Appuyez sur la touche .



- Seul le quadrillage peut être configuré pour le mode  ou .
- Le quadrillage et les guides 3:2 ne seront pas enregistrés dans l'image.

C Enregistrement des réglages personnalisés

 Reportez-vous à la section *Fonctions disponibles dans chaque mode de prise de vue* (p. 207).





Mode Prise de vue           **P Tv Av M**

Vous pouvez enregistrer les modes et les différents paramètres de prise de vue que vous utilisez fréquemment dans le mode **C** (Personnalisé). Au moment voulu, vous pouvez alors prendre des photos en utilisant des paramètres enregistrés auparavant en positionnant simplement la molette de sélection des modes de prise de vue sur **C**. Les paramètres qui ne sont pas conservés lors du changement du mode de prise de vue ou de la mise hors tension de l'appareil (comme la prise de vue en continu et le retardateur) sont également conservés.

1 Enregistrez le contenu désiré.



- Réglez la molette modes sur le mode que vous souhaitez enregistrer.
- Configurez la fonction de prise de vue que vous souhaitez enregistrer **C**.
 - Mode de prise de vue (**P**, **Tv**, **Av**, **M**)
 - Éléments pouvant être définis dans les modes **P**, **Tv**, **Av** et **M** (p. 207)
 - Réglages du menu Enreg.
 - Position du zoom
 - Position de la mise au point manuelle
- Pour modifier certains réglages enregistrés dans **C** (autre que le mode de prise de vue), sélectionnez **C**.

2 Sélectionner [Enr. Réglage].

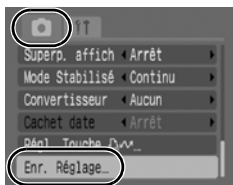
1. Appuyez sur la touche .
2. Dans le menu  utilisez la touche  ou  pour sélectionner [Enr. Réglage].
3. Appuyez sur la touche .



3 Enregistrez.

1. Utilisez la touche  ou  pour sélectionner [OK].
2. Appuyez sur la touche .
3. Appuyez sur la touche .

4 Réglez la molette modes sur C et prenez une photo.



- Le contenu des paramètres n'a aucune influence sur les autres modes de prise de vue.
- Les réglages enregistrés peuvent être réinitialisés (p. 55).

Configuration de la fonction Rotation auto



➔ Reportez-vous à la section *Fonctions disponibles dans chaque mode de prise de vue* (p. 207).

Mode Prise de vue **AUTO** **P Tv Av M**

Votre appareil photo est équipé d'un détecteur d'inclinaison qui détecte l'orientation d'une vue prise avec l'appareil photo en position verticale et la fait pivoter automatiquement afin de rétablir l'orientation correcte sur l'écran LCD.

1 Sélectionnez [Rotation auto].

1. Appuyez sur la touche .
2. Utilisez la touche ou pour sélectionner le menu .
3. Utilisez la touche ou pour sélectionner [Rotation auto].

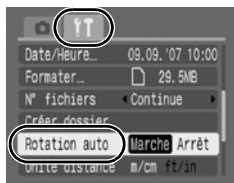

2 Acceptez le réglage.

1. Utilisez la touche ou pour sélectionner [Marche] ou [Arrêt].
 2. Appuyez sur la touche .
- Lorsque la fonction Rotation auto est réglée sur [Marche] et que l'écran LCD est en mode d'affichage détaillé dans le mode de prise de vue, l'icône (normal), (l'extrémité droite est en bas) ou (l'extrémité gauche est en bas) apparaît à l'écran.

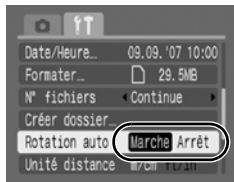

- Elle peut ne pas fonctionner correctement lorsque vous pointez l'appareil photo directement vers le haut ou le bas. Vérifiez que la flèche pointe dans la bonne direction ; si ce n'est pas le cas, réglez la fonction Rotation auto sur [Arrêt].
- Même si la fonction Rotation auto est réglée sur [Marche], l'orientation des images téléchargées sur un ordinateur dépendra du logiciel utilisé pour le téléchargement.



Lorsque vous tenez l'appareil photo en position verticale lors de la prise de vue, le détecteur d'inclinaison considère que le bord supérieur de l'appareil photo est « en haut » et le bord inférieur « en bas ». Il règle ensuite les paramètres optimaux de balance des blancs, d'exposition et de mise au point pour la photographie verticale. Cette fonction est active quel que soit le réglage (Marche/Arrêt) de la fonction Rotation auto.

Création d'une destination d'image (dossier)



➔ Reportez-vous à la section *Fonctions disponibles dans chaque mode de prise de vue* (p. 207).

Mode Prise de vue **AUTO**

Vous pouvez à tout moment créer un nouveau dossier dans lequel les images enregistrées seront automatiquement sauvegardées.

Créer nouveau dossier	Crée un nouveau dossier la prochaine fois que vous prenez des photos. Pour créer un dossier supplémentaire, cochez à nouveau cette option.
Création auto	Vous pouvez également spécifier une date et une heure si vous souhaitez créer un nouveau dossier avec une heure de prise de vue après la date et l'heure spécifiées.



Création d'un dossier la prochaine fois que vous prenez une photo

1 Sélectionnez [Créer dossier].

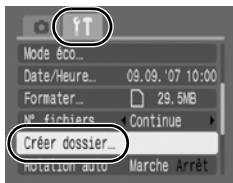
1. Appuyez sur la touche .
2. Utilisez la touche ou pour sélectionner le menu .
3. Utilisez la touche ou pour sélectionner [Créer dossier].
4. Appuyez sur la touche .



2 Acceptez le réglage.

1. Utilisez la touche ◀ ou ▶ pour cocher l'option [Créer nouveau dossier].
2. Appuyez sur la touche (MENU) deux fois.
 -  apparaît sur l'écran LCD pendant la prise de vue.  disparaît de l'écran lorsqu'un nouveau dossier est créé.



Réglage du jour ou de l'heure pour la création automatique d'un dossier.

1 Sélectionnez [Créer dossier].

1. Appuyez sur la touche (MENU).
2. Utilisez la touche ◀ ou ▶ pour sélectionner le menu .
3. Utilisez la touche ↑ ou ↓ pour sélectionner [Créer dossier].
4. Appuyez sur la touche (FUNC SET).

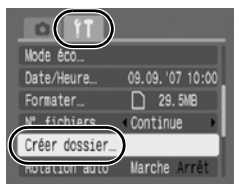

2 Acceptez le réglage.

1. Utilisez la touche ↑ ou ↓ pour sélectionner [Création auto] et la touche ◀ ou ▶ pour sélectionner une date de création.
2. Utilisez la touche ↑ ou ↓ pour sélectionner [Heure] et la touche ◀ ou ▶ pour sélectionner une heure.
3. Appuyez sur la touche (MENU) deux fois.
 -  s'affiche à l'heure spécifiée. Le symbole disparaît une fois le nouveau dossier créé.

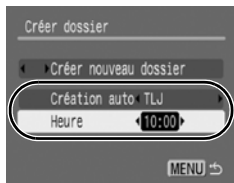

Un dossier peut contenir un maximum de 2 000 images. Un nouveau dossier est automatiquement créé lorsque le nombre maximal d'images autorisé est dépassé, même si vous ne créez pas de nouveaux dossiers.

Réinitialisation du numéro de fichier



➔ Reportez-vous à la section *Fonctions disponibles dans chaque mode de prise de vue* (p. 207).

Mode Prise de vue **AUTO** **SCN** **P Tv Av M**

Un numéro de fichier est automatiquement attribué à chaque image enregistrée. Vous pouvez sélectionner la façon dont les numéros de fichiers sont attribués.

<p>Prise de vue continue</p>	<p>La prochaine image enregistrée reçoit un numéro incrémenté de 1 par rapport à la précédente. Cette fonction est pratique pour gérer toutes vos images ensemble sur un ordinateur car elle permet d'éviter la duplication des noms lors du changement de dossiers ou de cartes mémoire.* * En cas d'utilisation d'une carte mémoire vide. Si la carte mémoire utilisée contient des données, le numéro à 7 chiffres de la dernière image et du dernier dossier enregistrés est comparé au dernier numéro de la carte mémoire ; le plus grand des deux servira de base pour les images ultérieures.</p>
<p>Réinit. Auto</p>	<p>Les numéros de l'image et du dossier sont réinitialisés à la valeur de départ (100-0001).* Cette fonction est pratique pour gérer des images dossier par dossier. * En cas d'utilisation d'une carte mémoire vide. Si la carte mémoire utilisée contient des données, les chiffres suivant le nombre à 7 chiffres de la dernière image et du dernier dossier enregistrés sont utilisés comme base pour numéroter les nouvelles images.</p>

1 Sélectionnez [N° fichiers].

1. Appuyez sur la touche .
2. Utilisez la touche ou pour sélectionner le menu .
3. Utilisez la touche ou pour sélectionner [N° fichiers].

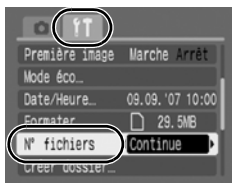



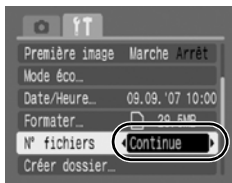

2 Acceptez le réglage.

1. Utilisez la touche ou pour sélectionner [Continu] ou [Réinit. Auto].
2. Appuyez sur la touche .

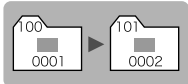

Numéros de fichiers et de dossiers

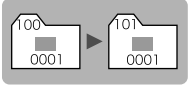
Les images enregistrées reçoivent des numéros de fichier consécutifs commençant par 0001 et pouvant aller jusqu'à 9999. Quant aux dossiers, ils reçoivent un numéro commençant à 100 et pouvant aller jusqu'à 999. Un dossier peut contenir un maximum de 2 000 images.

	Nouveau dossier créé	Carte mémoire remplacée par une autre	
Prise de vue continue	<p>Carte mémoire 1</p> 	<p>Carte mémoire 1</p> 	<p>Carte mémoire 2</p> 
Réinit. Auto	<p>Carte mémoire 1</p> 	<p>Carte mémoire 1</p> 	<p>Carte mémoire 2</p> 

- Il est possible que les images soient enregistrées dans un nouveau dossier lorsque l'espace disponible est insuffisant et ce, même si le nombre total d'images dans le dossier est inférieur à 2 000 car les types d'images suivants sont toujours enregistrés ensemble dans le même dossier.
 - Images prises en mode de prise de vue en continu
 - Images prises avec le retardateur (personnalisées)
 - Images prises en mode Assemblage
- Les images ne peuvent pas être affichées lorsque les numéros des dossiers ou des images d'un dossier sont dupliqués.
- Pour plus d'informations sur les structures des dossiers ou les types d'images, reportez-vous au *Guide de démarrage des logiciels*.

Lecture/effacement

Q Grandissement des images



1 Actionnez la commande de zoom vers .

- L'image est agrandie et  s'affiche dans le coin supérieur droit de l'écran.
- Les images peuvent être agrandies jusqu'à 10 fois.



Emplacement
approximatif de
la zone affichée

2 Utilisez la touche , , ou pour vous déplacer dans l'image.

- Si vous appuyez sur la touche **FUNC./SET** dans un affichage agrandi, l'appareil photo bascule vers le mode de déplacement parmi les images et l'icône  s'affiche. Vous pouvez utiliser la touche  ou  pour passer à l'image suivante ou précédente au même facteur d'agrandissement. Le mode de déplacement parmi les images est annulé lorsque vous appuyez à nouveau sur la touche **FUNC./SET**.
- Vous pouvez modifier le facteur d'agrandissement à l'aide de la commande de zoom.

Pour annuler l'affichage agrandi

Actionnez la commande de zoom vers . (Vous pouvez également l'annuler immédiatement en appuyant sur la touche **MENU**.)



Les images de vidéos et les images en mode de lecture d'index ne peuvent pas être agrandies.

☒ Affichage des images par séries de neuf (Lecture index) ▶

1 Actionnez la commande de zoom vers ☒.

- Il est possible d'afficher jusqu'à neuf images à la fois en mode de lecture d'index.
- Utilisez les touches \uparrow , \downarrow , \leftarrow ou \rightarrow pour changer la sélection d'images.

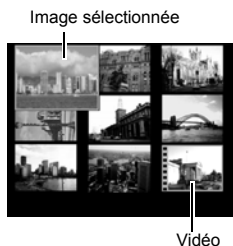

Pour revenir au mode de lecture image par image

Actionnez la commande de zoom vers \mathcal{Q} .

Passage d'une série de neuf images à une autre

La barre de saut apparaît lorsque vous actionnez la commande de zoom vers ☒ dans le mode de lecture d'index et vous permet de passer d'une série de neuf images à une autre.

- Utilisez la touche \leftarrow ou \rightarrow pour afficher la série de 9 images précédente ou suivante.
- Maintenez la touche **FUNC./SET** enfoncée et appuyez sur la touche \leftarrow ou \rightarrow pour passer à la première ou à la dernière série.



Pour revenir au mode de lecture image par image

Actionnez la commande de zoom vers \mathcal{Q} .

Vérification de la mise au point et de l'expression des visages (Affichage de la vérification de la mise au point)

La vérification de la mise au point permet de vérifier la mise au point des images prises. À ce moment, les visages dans l'image sont détectés et les zones correspondant à la taille de ces images faciales sont affichées. En outre, par la modification de l'agrandissement de l'affichage et la permutation des images, vous pouvez facilement vérifier des expressions des visages et détecter si les yeux d'un sujet sont fermés.

1 Appuyez plusieurs fois sur la touche jusqu'à ce que la vérification de la mise au point s'affiche.

- Les zones dans l'image apparaissent comme suit.

Couleur de la zone	Contenu
Orange	Affiche la partie de l'image affichée dans l'angle inférieur droit.
Blanc	La zone s'affiche à la position mise au point (Zone AF).
Grise	Affiche des zones aux positions où des visages ont été détectés durant la lecture.

- La zone orange vous permet de changer l'agrandissement de l'affichage, de déplacer la position d'affichage, et de permuter les zones d'affichage (p. 133).



Changement de l'agrandissement d'affichage

1 Actionnez la commande de zoom vers .

- Le coin inférieur droit de l'écran est agrandi.



Permutation de zones

1 Appuyez sur .

- Lorsque plusieurs zones mises au point sont affichées, ou lorsque plusieurs figures sont détectées, la position de la zone orange change à chaque pression sur la touche **FUNC./SET**. Une fois l'agrandissement de l'affichage modifié, la zone orange s'ajuste à la taille du visage lorsque vous changez la position de la zone.



Changement de la position d'affichage

1 Actionnez la commande de zoom vers .

- Le coin inférieur droit de l'écran est agrandi.



2 Utilisez les touches **↑**, **↓**, **←** ou **→** pour changer la position de l'affichage.

- Une pression sur la touche **FUNC./SET** remet la zone orange à sa position d'origine. Si plusieurs zones s'affichent pour une image, la position de la zone orange change.







Pour revenir au mode de lecture image par image

Appuyez sur la touche .

Saut de plusieurs images

Lorsque de nombreuses images sont enregistrées sur la carte mémoire, l'utilisation des cinq touches de recherche ci-dessous est pratique pour sauter des images et trouver l'objet recherché.

	Saut 10 images	Saute 10 images à la fois.
	Saut 100 images	Saute 100 images à la fois.
	Saut par date	Passes à la première image de chaque date de prise de vue.
	Aller à Vidéo	Passes à une vidéo.
	Aller à Dossier	Passes à la première image de chaque dossier.

1 En mode de lecture image par image, appuyez sur la touche .

- L'appareil photo passe en mode de recherche par saut.
- L'exemple affiché à l'écran varie légèrement en fonction de la touche de recherche.

Nombre d'images correspondant à la touche de recherche

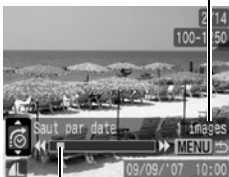

Emplacement de l'image actuellement affichée

2 Utilisez la touche ou pour sélectionner une touche de recherche, puis appuyez sur la touche ou .



Pour revenir au mode de lecture image par image



Appuyez sur la touche .

Lecture de vidéos (Panneau de commandes vidéo)



Il est impossible de lire des vidéos en mode de lecture d'index.

1 Affichez le fichier vidéo.

1. Utilisez la touche ◀ ou ▶ pour sélectionner une vidéo.
 2. Appuyez sur la touche .
- Les images accompagnées de l'icône  sont des vidéos.
 - Le panneau de commandes vidéo s'affiche.



2 Lisez la vidéo.

1. Utilisez la touche ◀ ou ▶ pour sélectionner .
 2. Appuyez sur la touche .
- La vidéo est interrompue si vous appuyez sur la touche **FUNC./SET** pendant la lecture. Elle reprend dès que vous appuyez à nouveau sur cette touche.
 - Lorsque la lecture est terminée, la vidéo s'arrête sur la dernière image affichée. Appuyez sur la touche **FUNC./SET** pour afficher le panneau de commandes vidéo.
 - Vous pouvez choisir d'afficher ou de masquer la barre de progression de la lecture en appuyant sur la touche **DISP.** pendant la lecture de la vidéo.
 - Si la lecture a été interrompue au cours de la précédente session de visualisation, la lecture reprendra à la dernière image affichée.

Panneau de commandes vidéo











Barre de progression de la lecture

Heure à laquelle la vidéo a été filmée

Volume
(Réglez-le avec la touche ▲ ou ▼)

Utilisation du panneau de commandes vidéo

Utilisez la touche ◀ ou ▶ pour sélectionner et appuyer sur la touche **FUNC./SET**.

	Sortir	Arrêt de la lecture et retour au mode de lecture image par image
	Imprimer	Impression (Une icône apparaît lorsqu'une imprimante est connectée. Reportez-vous au <i>Guide d'utilisation de l'impression directe</i> pour plus de détails.)
	Lire	Lire
	Mouvement lent	Lecture au ralenti (vous pouvez utiliser la touche ◀ pour ralentir la lecture ou la touche ▶ pour l'accélérer.)
	Première image	Affichage de la première image
	Image précédente	Image précédente (Déclenchement du retour rapide si la touche FUNC./SET est maintenue enfoncée.)
	Image suivante	Image suivante (Déclenchement de l'avance rapide si la touche FUNC./SET est maintenue enfoncée.)
	Dernière image	Affichage de la dernière image



- Lorsque vous lisez une vidéo sur un écran de télévision, utilisez les commandes du téléviseur pour régler le volume (p. 157).
- Le son ne peut pas être lu pendant la lecture au ralenti.

Rotation des images à l'écran



Vous pouvez faire pivoter les images à l'écran dans le sens des aiguilles d'une montre de 90° ou de 270°.



Original

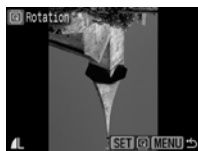

90°



270°

1 Sélectionnez [Rotation].

1. Appuyez sur la touche **(MENU)**.
2. Dans le menu , utilisez la touche **↑** ou **↓** pour sélectionner **[Rotation]**.
3. Appuyez sur la touche **(FUNC./SET)**.

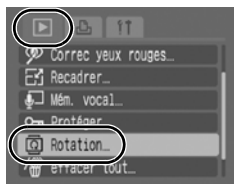

2 Faites pivoter l'image.

1. Utilisez la touche **←** ou **→** pour sélectionner une image à faire pivoter.
2. Appuyez sur la touche **(FUNC./SET)**.
 - Faites défiler les orientations 90°/270°/original en appuyant chaque fois sur la touche **FUNC./SET**.
 - Cette fonction peut également être définie dans le mode de lecture d'index.



Lorsque des images sont téléchargées sur un ordinateur, l'orientation des images pivotées par l'appareil photo dépend du logiciel utilisé pour le téléchargement.



Comme l'orientation d'une image est enregistrée, l'image sera présentée dans son orientation modifiée la prochaine fois qu'elle sera affichée.

Lecture avec Effets de transition



Vous pouvez sélectionner l'effet de transition affichée lors d'une permutation entre images.

	Aucun effet de transition.
	L'image affichée s'assombrit et la luminosité de l'image suivante s'accroît progressivement jusqu'à ce qu'elle soit normalement affichée.
	Appuyez sur la touche ← pour que l'image précédente s'affiche à partir de la gauche et sur la touche → pour que l'image suivante apparaisse à partir de la droite.

1 Sélectionnez [Transition].

1. Appuyez sur la touche (MENU).
2. Dans le menu , utilisez la touche ↑ ou ↓ pour sélectionner [Transition].



2 Acceptez le réglage.







1. Utilisez la touche ← ou → pour sélectionner un effet de transition.
2. Appuyez sur la touche (MENU).





Lecture automatique (Défilmt. auto)

Utilisez cette fonction pour lire automatiquement toutes les images enregistrées sur la carte mémoire. Les images s'affichent sur l'écran LCD pendant 3 secondes environ.

1 Sélectionnez [Défilmt. auto].

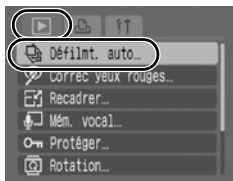
1. Appuyez sur la touche .
2. Dans le menu , utilisez la touche  ou  pour sélectionner [ Défilmt. auto].
3. Appuyez sur la touche .



- Pendant le défilement automatique, les fonctions suivantes sont disponibles :
 - Pause/Reprise : appuyez sur la touche **FUNC./SET**.
 - Avance/retour rapide : appuyez sur la touche  ou  (en maintenant la touche enfoncée, vous augmenterez la vitesse de l'avance rapide)
 - Stop : appuyez sur la touche **MENU**.



Si Transition est sélectionné (p. 138), les effets de transition sélectionnés apparaissent entre les images.

Correction des yeux rouges



Vous pouvez corriger les yeux rouges dans les images enregistrées.



Il se peut que les yeux rouges ne soient pas automatiquement détectés dans certaines images ou que vous n'obteniez pas les résultats escomptés.

Exemples :

- Les visages sur les bords de l'écran ou relativement petits, grands, sombres ou clairs par rapport à l'ensemble de l'image.
- Les visages de profil ou en diagonale ou les visages partiellement cachés.

1 Sélectionnez [Correc yeux rouges].

1. Appuyez sur la touche .
2. Dans le menu , utilisez la touche ou pour sélectionner [Correc yeux rouges...].
3. Appuyez sur la touche .

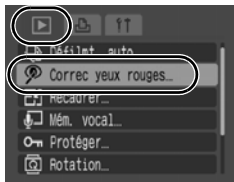

2 Sélectionnez une image.

1. Utilisez la touche ou pour sélectionner l'image dans laquelle vous souhaitez corriger des yeux rouges.
2. Appuyez sur la touche .
 - Une zone s'affiche automatiquement à l'endroit où un œil rouge est détecté.
 - Si les yeux rouges ne sont pas détectés automatiquement, sélectionnez [Ajouter zone] à l'aide de la touche ou et appuyez sur la touche **FUNC./SET** (p. 143).
 - Pour annuler la zone de correction, sélectionnez [Supp image] et appuyez sur la touche **FUNC./SET** (p. 144).



3 Corrigez l'image.

1. Utilisez la touche **↑**, **↓**, **←** ou **→** pour sélectionner [Démarrer].
2. Appuyez sur la touche **FUNC SET**.



4 Enregistrez l'image.

1. Utilisez la touche **↑**, **↓**, **←** ou **→** pour sélectionner la [Nouv. Fichier] ou [Ecraser].
2. Appuyez sur la touche **FUNC SET**.
 - [Nouv. Fichier] : l'image est enregistrée dans un nouveau fichier sous un nouveau nom. L'image non corrigée est conservée. La nouvelle image est enregistrée en tant que dernier fichier.
 - [Ecraser] : l'image est enregistrée sous le même nom de fichier que l'image non corrigée. L'image non corrigée est supprimée.
 - Si vous sélectionnez [Nouv. Fichier], passez à l'étape 5.



5 Affichez l'image enregistrée.

1. Appuyez sur la touche **MENU**.
2. Utilisez la touche **←** ou **→** pour sélectionner [Oui].
3. Appuyez sur la touche **FUNC SET**.
 - Le choix [Non] vous fait revenir au menu Lecture.



- Il est impossible de corriger les yeux rouges sur des vidéos.
- Les images protégées ne peuvent pas être écrasées.



- Si l'espace disponible sur la carte mémoire est insuffisant, la correction des yeux rouges ne pourra pas être effectuée.
- Vous pouvez corriger les yeux rouges d'une image autant de fois que vous le souhaitez. La qualité de l'image se détériorera toutefois progressivement à chaque exécution.
- Dans la mesure où la zone de correction n'apparaît pas automatiquement sur les images qui ont déjà été corrigées une fois à l'aide de la fonction Correc. yeux rouges, utilisez l'option [Ajouter zone] pour les corriger.

Ajout d'une zone de correction

1 Sélectionnez [Ajouter zone].

1. Utilisez la touche \uparrow , \downarrow , \leftarrow ou \rightarrow pour sélectionner [Ajouter zone].

2. Appuyez sur la touche .

- Une zone verte s'affiche.



2 Ajustez la position de la zone.

1. Utilisez la touche \uparrow , \downarrow , \leftarrow ou \rightarrow pour déplacer la zone.

- Il est possible de modifier la taille de la zone à l'aide de la commande de zoom.

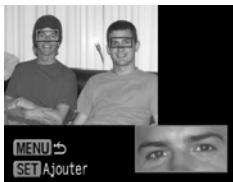

3 Ajoutez des zones de correction supplémentaires.

1. Appuyez sur la touche .

- Une zone de correction est ajoutée et la zone devient blanche.
- Si vous souhaitez ajouter des zones supplémentaires, ajustez la position et appuyez sur la touche **FUNC./SET**.
- Jusqu'à 35 zones supplémentaires peuvent être ajoutées.
- Pour terminer l'ajout de zones de correction, appuyez sur la touche **MENU**.



Pour correctement effectuer la correction des yeux rouges, suivez les recommandations suivantes (reportez-vous à l'image de l'étape 2) :

- Réglez la taille de la zone de correction afin qu'elle corresponde à la partie de l'image à corriger.
- En présence de plusieurs sujets ayant les yeux rouges, veillez à ajouter une zone de correction par sujet.

Suppression de zones de correction

1 Sélectionnez [Supp image].

1. Utilisez la touche \uparrow , \downarrow , \leftarrow ou \rightarrow pour sélectionner [Supp image].
2. Appuyez sur la touche .

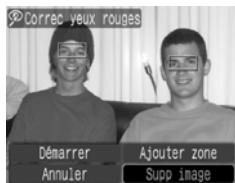

2 Ajustez la position de la zone.

1. Utilisez la touche \leftarrow ou \rightarrow pour sélectionner une zone à supprimer.
- La zone sélectionnée apparaît en vert.



3 Supprimez la zone.

1. Appuyez sur la touche .
- La zone sélectionnée disparaît.
 - Pour continuer la suppression de zones, revenez à l'étape 2.
 - Une fois que vous avez terminé la suppression de zones, appuyez sur la touche **MENU**.

Recadrage des images



Vous pouvez enregistrer une nouvelle fois à des paramètres inférieurs des images qui ont été enregistrées à des paramètres de nombre de pixels d'enregistrement élevés.

M3	1 600 x 1 200 pixels
S	640 x 480 pixels
XS	320 x 240 pixels

1 Sélectionnez [Recadrer].

1. Appuyez sur la touche **(MENU)**.
2. Dans le menu , utilisez la touche **↑** ou **↓** pour sélectionner **[Recadrer]**.
3. Appuyez sur la touche **(FUNC. SET)**.

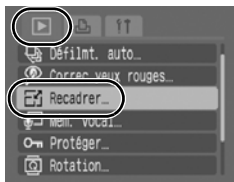

2 Sélectionnez une image.

1. Utilisez la touche **←** ou **→** pour sélectionner une image à recadrer.
 2. Appuyez sur la touche **(FUNC. SET)**.
- La touche **FUNC./SET** ne peut pas être utilisée pour les images qui ne peuvent pas être recadrées.



3 Sélectionnez une résolution.

1. Utilisez la touche **←** ou **→** pour sélectionner **M3**, **S** ou **XS**.
 2. Appuyez sur la touche **(FUNC. SET)**.
- Certains réglages de pixels d'enregistrement ne peuvent pas être sélectionnés en fonction de l'espace disponible sur la carte mémoire.





4 Enregistrez l'image.

1. Utilisez la touche ◀ ou ▶ pour sélectionner [OK].
2. Appuyez sur la touche .
 - L'image recadrée sera enregistrée dans un nouveau fichier.
 - Si vous souhaitez continuer et recadrer une autre image, recommencez l'étape 2.



5 Affichez l'image enregistrée.

1. Appuyez sur la touche .
2. Utilisez la touche ◀ ou ▶ pour sélectionner [Oui].
3. Appuyez sur la touche .
 - Le choix [Non] vous fait revenir au menu Lecture.









Les vidéos et les images prises en mode Écran large ne peuvent pas être recadrées.

Ajout de Mém. Vocaux à des images



En mode Lecture, vous pouvez joindre des Mém. Vocaux (d'une durée maximale de 1 minute) à une image. Les données audio sont enregistrées au format WAVE.

1 Sélectionnez [Mém. vocal].

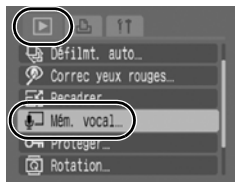



1. Appuyez sur la touche .
2. Dans le menu , utilisez la touche  ou  pour sélectionner  Mém. vocal].
3. Appuyez sur la touche .



2 Sélectionnez une image.

1. Utilisez la touche  ou  pour sélectionner une image à laquelle vous souhaitez joindre un mémo vocal.
2. Appuyez sur la touche .
 - Le panneau de commandes des mém. vocaux s'affiche.

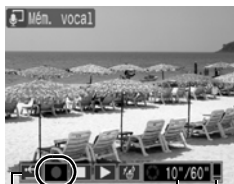

3 Enregistrez le mémo.

1. Utilisez la touche  ou  pour sélectionner .
2. Appuyez sur la touche .
 - Le temps écoulé et le temps restant s'affichent.
 - Appuyez sur la touche **FUNC./SET** pour interrompre l'enregistrement. Appuyez à nouveau dessus pour le reprendre.
 - Il est possible d'ajouter jusqu'à 1 minute d'enregistrement à chaque image.
 - Appuyez plusieurs fois sur la touche **MENU** pour valider le réglage.







Panneau de commandes des Mém. Vocaux

Temps écoulé/
Temps restant

Volume
(Réglez-le avec la
touche  ou )

Panneau de commandes des Mém. Vocaux I

Utilisez la touche ◀ ou ▶ pour sélectionner une option, puis appuyez sur **FUNC./SET**.

	Sortir	Retour à l'écran de lecture.
	Enregistrer	L'enregistrement commence.
	Pause	Suspend l'enregistrement ou la lecture.
	Lire	Commence la lecture.
	Effacer	Efface des Mém. vocaux.







- Vous ne pouvez pas joindre de Mém. vocaux à des vidéos.
- Les Mém. vocaux des images protégées ne peuvent pas être effacés.

Protection des images



Vous pouvez protéger les images et les vidéos importantes contre un effacement accidentel.

1 Sélectionnez [Protéger].

1. Appuyez sur la touche .
2. Dans le menu , utilisez la touche ▲ ou ▼ pour sélectionner [ Protéger].
3. Appuyez sur la touche .

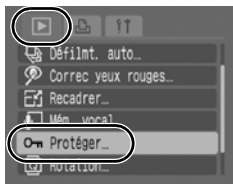

2 Protégez l'image.

1. Utilisez la touche ◀ ou ▶ pour sélectionner une image à protéger.
2. Appuyez sur la touche .
 - En appuyant à nouveau sur la touche **FUNC./SET**, vous annulez ce paramètre.
 - Vous pouvez également protéger des images dans le mode de lecture d'index.
 - Appuyez plusieurs fois sur la touche **MENU** pour valider le réglage.



icône de protection

Effacement de toutes les images



- Notez qu'il est impossible de récupérer des images effacées. Avant d'effacer une image, assurez-vous que vous souhaitez vraiment la supprimer.
- Cette fonction ne permet pas d'effacer les images protégées.

1 Sélectionnez [effacer tout].

1. Appuyez sur la touche .
2. Dans le menu , utilisez la touche ou pour sélectionner [effacer tout].
3. Appuyez sur la touche .

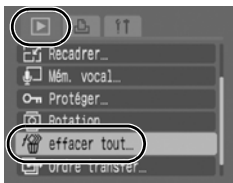

2 Effacez les images.

1. Utilisez la touche ou pour sélectionner [OK].
 2. Appuyez sur la touche .
- Pour annuler l'effacement, sélectionnez [Annuler].

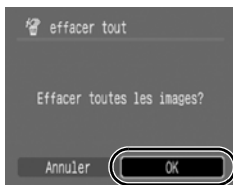

Veillez formater la carte mémoire si vous souhaitez effacer non seulement les données d'image, mais également toutes les données contenues sur la carte mémoire (p. 56).

Paramètres d'impression/de transfert

Réglage des paramètres d'impression DPOF

Vous pouvez sélectionner les images à imprimer sur une carte mémoire et spécifier préalablement le nombre d'unités à imprimer à l'aide de l'appareil photo. Les paramètres utilisés sur l'appareil photo sont compatibles avec les normes DPOF (Digital Print Order Format). C'est extrêmement pratique pour imprimer sur une Imprimante compatible Canon Direct Print ou pour envoyer des photos à un laboratoire de développement prenant en charge la norme DPOF.

Il est possible que l'icône  s'affiche dans le cas d'une carte mémoire dont les paramètres d'impression ont été définis par un autre appareil photo compatible DPOF. Ces paramètres seront remplacés par ceux de votre appareil photo.









Réglage du style d'impression

Une fois le style d'impression défini, sélectionnez les images à imprimer. Vous pouvez sélectionner les paramètres suivants.

* Paramètre par défaut



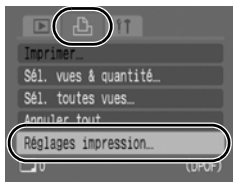

Type d'impres.	<input checked="" type="checkbox"/> Standard*	Imprime une image par page.
	<input type="checkbox"/> Index	Imprime les images sélectionnées ensemble à taille réduite sous la forme d'un index.
	<input checked="" type="checkbox"/> <input type="checkbox"/> Toutes	Imprime les images dans les deux formats, Standard et Index.
<input checked="" type="checkbox"/> Date (Marche/Arrêt*)	Ajoute la date à l'impression.	
<input checked="" type="checkbox"/> Fichier No (Marche/Arrêt*)	Ajoute le numéro du fichier à l'impression.	
Réinit. DPOF (Marche*/Arrêt)	Réinitialise tous les paramètres d'impression après l'impression des images.	

1 Sélectionnez [Réglages impression].



1. Réglez la molette modes sur .
2. Appuyez sur la touche .
3. Utilisez la touche  ou  pour sélectionner le menu .
4. Utilisez la touche  ou  pour sélectionner [Réglages impression].
5. Appuyez sur la touche .



2 Acceptez le réglage.









1. Utilisez la touche  ou  pour sélectionner [Type d'impres.], [Date], [Fichier No.] ou [Réinit. DPOF].
2. Utilisez la touche  ou  pour sélectionner un paramètre à configurer.
3. Appuyez sur la touche .



- Les paramètres Date et Fichier No varient en fonction du type d'impression comme suit.
 - Index
Les paramètres [Date] et [Fichier No] ne peuvent pas être réglés sur [Marche] en même temps.
 - Standard ou Toutes
Les paramètres [Date] et [Fichier No] peuvent être réglés sur [Marche] en même temps. Les informations imprimables peuvent toutefois varier d'une imprimante à l'autre.
- Impression de plusieurs copies
 1. Réglez [Type d'impres.] dans [Réglages impression] sur [Standard] ou [Toutes].
 2. Sélectionnez [Sél. vues & quantité], choisissez l'image que vous souhaitez imprimer, puis appuyez sur la touche **FUNC./SET**.
 3. Utilisez la touche  ou  pour définir le nombre de copies.
- Les images datées à l'aide de  (Mode d'impression de date de carte postale (p. 69)) sont toujours imprimées avec la date, quel que soit le paramètre [Date]. Par conséquent, certaines imprimantes peuvent imprimer la date deux fois sur ces images si [Date] est également réglé à [Marche].
- Les dates s'impriment dans le style spécifié dans le menu [Date/Heure] (p. 13).

Images individuelles

1 Sélectionnez [Sél. vues & quantité].

1. Réglez la molette modes sur .
 2. Appuyez sur la touche .
 3. Utilisez la touche  ou  pour sélectionner le menu .
 4. Utilisez la touche  ou  pour sélectionner [Sél. vues & quantité]
 5. Appuyez sur la touche .
- Sélectionnez [Annuler tout] pour annuler tous les paramètres d'impression.

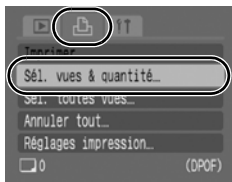

2 Sélectionnez les images.

- Les méthodes de sélection varient pour les paramètres Type d'impres (p. 150).

● Standard () / Toutes ()

1. Utilisez la touche  ou  pour sélectionner les images.
 2. Appuyez sur la touche .
 3. Utilisez la touche  ou  pour sélectionner le nombre de copies imprimées (jusqu'à 99).
 4. Appuyez sur la touche .
- Si l'appareil photo est connecté à une imprimante, la touche  s'allume en bleu pendant la sélection d'images. Appuyez alors sur la touche  et vérifiez que [Imprimer] est sélectionné. L'impression commence dès que vous appuyez sur la touche .

Nombre de copies à imprimer

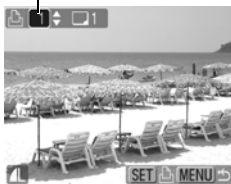

● Index (☰)

1. Utilisez la touche ◀ ou ▶ pour sélectionner les images.
2. Sélectionnez et désélectionnez avec .
3. Appuyez sur la touche .
 - Vous pouvez également sélectionner des images dans le mode de lecture d'index.
 - Si l'appareil photo est connecté à une imprimante, la touche  s'allume en bleu pendant la sélection d'images. Appuyez alors sur la touche  et vérifiez que [Imprimer] est sélectionné. L'impression commence dès que vous appuyez sur la touche **FUNC./SET**.

Sélection de l'impression de l'index

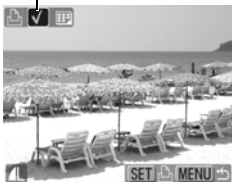



Toutes les images d'une carte mémoire

1 Sélectionnez [Sél. toutes vues].

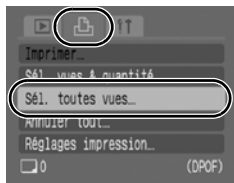
1. Réglez la molette modes sur .
2. Appuyez sur la touche .
3. Utilisez la touche ◀ ou ▶ pour sélectionner le menu .
4. Utilisez la touche ▲ ou ▼ pour sélectionner [Sél. toutes vues]
5. Appuyez sur la touche .



- L'impression d'un exemplaire de chaque image est définie.
- Sélectionnez [Annuler tout] pour annuler tous les paramètres d'impression.
- Lorsque l'appareil photo est connecté à une imprimante, la touche  devient bleue. Appuyez alors sur la touche  et vérifiez que [Imprimer] est sélectionné. L'impression commence dès que vous appuyez sur la touche **FUNC./SET**.

2 Sélectionnez [OK].

1. Utilisez la touche ← ou → pour sélectionner [OK].
2. Appuyez sur la touche .

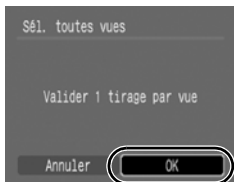

- Il est possible que les tirages obtenus avec certaines imprimantes ou effectués par certains laboratoires photo ne reflètent pas les paramètres d'impression spécifiés.
- Il est impossible de définir des paramètres d'impression pour les vidéos.



- Les images sont imprimées dans l'ordre en fonction du numéro de fichier.
- Il est possible de sélectionner jusqu'à 998 images.
- Lorsque [Type d'impres.] est réglé sur [Toutes], vous pouvez définir le nombre d'exemplaires à imprimer. Lorsqu'il est réglé sur [Index], en revanche, vous ne pouvez pas le définir (un seul exemplaire est imprimé).

Réglage des paramètres de transfert DPOF



Vous pouvez utiliser l'appareil photo pour définir les paramètres des images avant de les télécharger sur un ordinateur. Pour obtenir des instructions sur le transfert d'images sur votre ordinateur, reportez-vous au *Guide de démarrage des logiciels*.

Les paramètres utilisés sur l'appareil photo sont compatibles avec les normes DPOF.

Il est possible que l'icône  s'affiche dans le cas d'une carte mémoire dont les paramètres de transfert ont été définis par un autre appareil photo compatible DPOF. Ces paramètres seront remplacés par ceux de votre appareil photo.



Images individuelles

1 Sélectionnez [Ordre transfer].

1. Réglez la molette modes sur .
2. Appuyez sur la touche .
3. Dans le menu , utilisez la touche  ou  pour sélectionner  Ordre transfer].
4. Appuyez sur la touche .





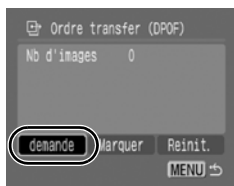

2 Sélectionnez [demande].

1. Utilisez la touche  ou  pour sélectionner [demande].
2. Appuyez sur la touche .
 - Sélectionnez [Réinit.] pour annuler tous les paramètres de l'ordre de transfert.



3 Sélectionnez les images.

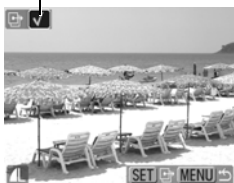

1. Utilisez la touche  ou  pour sélectionner les images à transférer.
2. Appuyez sur la touche .
 - Appuyez à nouveau sur la touche **FUNC./SET** pour désélectionner le paramètre.
 - Vous pouvez également sélectionner des images dans le mode de lecture d'index.
3. Appuyez sur la touche .

Sélection du transfert





Toutes les images d'une carte mémoire

1 Sélectionnez [Ordre transfer].

1. Réglez la molette modes sur .
2. Appuyez sur la touche .
3. Dans le menu , utilisez la touche  ou  pour sélectionner [ Ordre transfer].
4. Appuyez sur la touche .







2 Sélectionnez [Marquer].

1. Utilisez la touche  ou  pour sélectionner [Marquer].
2. Appuyez sur la touche .
 - Sélectionnez [Réinit.] pour annuler tous les paramètres de l'ordre de transfert.



3 Sélectionnez [OK].

1. Utilisez la touche  ou  pour sélectionner [OK].
2. Appuyez sur la touche .
3. Appuyez plusieurs fois sur la touche  pour valider le réglage.

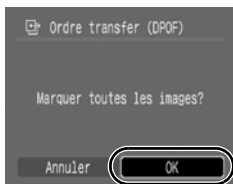

- Les images sont transférées dans l'ordre en fonction du numéro de fichier.
- Il est possible de sélectionner jusqu'à 998 images.

Connexion à un téléviseur

Prise de vue/Lecture Utilisation d'un téléviseur



Vous pouvez utiliser le câble AV fourni pour prendre ou lire des photos à l'aide d'un téléviseur.

1 Mettez l'appareil photo et le téléviseur hors tension.

2 Branchez le câble AV sur la borne A/V OUT de l'appareil photo.

- Ouvrez le couvre-bornes en glissant un ongle sous le bord gauche et enfoncez complètement la prise du câble AV.

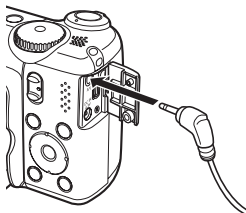

3 Branchez les autres extrémités du câble AV dans les prises d'entrée vidéo et audio du téléviseur.

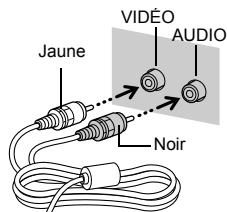

4 Allumez le téléviseur et passez en mode Vidéo.

5 Mettez l'appareil photo sous tension.



- Le signal de sortie vidéo peut être modifié (NTSC ou PAL) en fonction des normes des différents pays (p. 48). Le réglage par défaut varie selon les pays.
 - NTSC : Japon, États-Unis, Canada, Taiwan et autres
 - PAL : Europe, Asie (sauf Taiwan), Océanie et autres
- Si le système vidéo est mal réglé, il est possible que la sortie de l'appareil photo ne s'affiche pas correctement.

Dépannage

- *Appareil photo* (p. 158).
- *Lors de la mise sous tension* (p. 159).
- *Écran LCD* (p. 159).
- *Prise de vue* (p. 161).
- *Réalisation de vidéos* (p. 164).
- *Lecture* (p. 165).
- *Piles/Batteries* (p. 166).
- *Sortie sur le téléviseur* (p. 167).
- *Impression sur une imprimante compatible Canon Direct Print* (p. 167).

Appareil photo

L'appareil photo ne fonctionne pas.

L'appareil photo est hors tension.	● Appuyez sur la touche ON/OFF (p. 13).
Le couvercle du logement des piles/batteries et de la carte mémoire est ouvert.	● Assurez-vous que le couvercle du logement de la carte mémoire/compartiment piles est bien fermé (p. 9).
Les piles/batteries sont placées dans le mauvais sens.	● Remettez les batteries dans le bon sens (p. 9).
Le type de pile/batterie n'est pas correct.	● Utilisez uniquement des piles alcalines de type AA neuves ou des batteries rechargeables NiMH de type AA Canon (p. 178).
La charge des piles/batteries est insuffisante pour pouvoir utiliser l'appareil photo. (Le message « Changer les piles » s'affiche.)	● Remplacez les batteries de l'appareil photo par 4 piles/batteries neuves ou entièrement chargées (p. 8). ● Utilisez le kit adaptateur secteur ACK600 (vendu séparément) (p. 182).
Mauvais contact entre l'appareil photo et les bornes des piles/batteries.	● Nettoyez les bornes des piles/batteries avec un chiffon propre et sec. ● Remettez les piles/batteries en place plusieurs fois.

Des sons proviennent de l'intérieur de l'appareil photo.

L'orientation horizontale/verticale de l'appareil photo a été modifiée.

- Le mécanisme d'orientation de l'appareil photo est actif. Il ne s'agit pas d'un dysfonctionnement.

Lors de la mise sous tension

Le message « Carte protégée » s'affiche.

La languette de protection contre l'écriture de la carte mémoire SD ou SDHC est en position « Protection contre l'écriture ».

- Faites glisser la languette de protection contre l'écriture vers le haut lorsque vous procédez à un enregistrement ou à un effacement sur la carte mémoire ou que vous la formatez (p. 180).

Le menu Date/Heure s'affiche.

La pile au lithium date est vide.

- Remplacez-la (p. 14).

Écran LCD

Rien ne s'affiche.

L'écran LCD est éteint.

- Appuyez sur la touche **DISP.** et mettez l'écran LCD sous tension (p. 49).

L'écran s'assombrit.

L'image affichée sur l'écran LCD s'assombrit lorsque le soleil ou une lumière vive donne directement dessus.

- Ce phénomène est normal sur les appareils de technologie CCD et ne constitue pas un dysfonctionnement. Cette image n'est pas enregistrée lors de la prise de photos, mais bien pour celle de vidéos.

L'affichage tremblote.

L'affichage tremblote lors d'une prise de vue sous un éclairage fluorescent.

- Il ne s'agit pas d'un dysfonctionnement de l'appareil photo (le tremblement est enregistré dans les vidéos, mais pas dans les photos).

Une barre de lumière (rouge violet) s'affiche sur l'écran LCD.

Cela se produit parfois lors de la prise de vue d'un sujet clair, comme le soleil ou une autre source de lumière.

- Ce phénomène est normal sur les appareils de technologie CCD et ne constitue pas un dysfonctionnement. Cette barre de lumière n'est pas enregistrée lors de la prise de photos, mais bien pour celle de vidéos.

apparaît.

Une vitesse d'obturation lente a probablement été sélectionnée en raison d'un éclairage insuffisant.

- Réglez le Mode Stabilisé sur un paramètre autre que [Arrêt] (p. 70).
- Augmentez la vitesse ISO (p. 104).
- Réglez Décal. ISO auto sur un paramètre autre que [Arrêt].
- Sélectionnez un paramètre autre que  (flash désactivé) (p. 62).
- Réglez le retardateur et fixez l'appareil photo à un trépied ou à un autre dispositif (p. 64).

apparaît.

Cette icône s'affiche en cas d'utilisation d'une carte mémoire dont les réglages d'impression ou de transfert ont été réglés par d'autres appareils photo compatibles DPOF.

- Ces paramètres seront remplacés par ceux de votre appareil photo (p. 150, 155).

Des parasites apparaissent./Les mouvements du sujet sont irréguliers.

L'appareil photo éclaircit automatiquement l'image affichée sur l'écran LCD pour la rendre plus visible lors de prises de vue dans des endroits sombres (p. 49).

- Cela n'a aucune incidence sur l'image prise.

Prise de vue

L'appareil photo n'enregistre pas.





Le sélecteur de mode est en position  (Lecture).	● Placez le sélecteur de mode en position  (prise de vue) (p. 15).
Le flash est en cours de chargement.	● Lorsque le flash est chargé, le témoin s'allume en orange. La prise de vue est alors possible (p. 41).
La carte mémoire est pleine.	● Insérez une nouvelle carte mémoire (p. 10). ● Si nécessaire, téléchargez les images sur un ordinateur et effacez-les de la carte mémoire pour libérer de l'espace.
La carte mémoire n'est pas formatée correctement.	● Formatez la carte mémoire (p. 56). ● Si le reformatage ne résout pas le problème, il est possible que les circuits logiques de la carte mémoire soient endommagés. Dans ce cas, veuillez vous adresser au centre d'assistance Canon le plus proche.
La carte mémoire SD ou SDHC est protégée contre l'écriture.	● Faites glisser la languette de protection contre l'écriture vers le haut (p. 180).
L'écran LCD est fermé.	● Lorsque le mode de prise de vue est  ou  , ouvrez l'écran LCD et prenez le sujet en photo.

Image affichée dans le viseur et image enregistrée.

En règle générale, l'image enregistrée est plus large que celle visible dans le viseur.	● Vérifiez la taille réelle de l'image avec l'écran LCD. Lorsque vous réalisez des prises de vue en gros plan, utilisez l'écran LCD (p. 49).
---	--



L'image est floue ou la mise au point est mauvaise.

L'appareil photo bouge lorsque vous appuyez sur le déclencheur.	● Consultez les procédures décrites sous «  apparaît » (p. 160).
---	---

Le paramètre Faisceau AF est réglé sur [Arrêt].

- Dans les endroits sombres où il est difficile pour l'appareil photo d'effectuer la mise au point, le paramètre Faisceau AF se déclenche pour vous aider à le faire. Dans la mesure où il ne se déclenche pas lorsqu'il est désactivé, réglez-le sur [Marche] (p. 45). Veillez à ne pas mettre la main devant le faisceau AF lorsque vous utilisez ce dernier.

Le sujet est en dehors de la plage de mise au point.

- Prenez le sujet en photo à la distance de prise de vue correcte (p. 192).
- Il se peut que l'appareil photo soit dans un mode non souhaité (par exemple  (macro) ou  (mise au point manuelle)). Annulez le réglage.

La mise au point sur le sujet est difficile.

- Utilisez la mémorisation de la mise au point, la mémorisation d'autofocus ou la mise au point manuelle pour effectuer la prise de vue (p. 97).

Le sujet de l'image enregistrée est trop sombre.

La lumière est insuffisante pour la prise de vue.

- Réglez le flash sur  (flash activé) (p. 62).

Le sujet est sous-exposé car les éléments environnants sont trop clairs.

- Réglez la correction d'exposition sur une valeur positive (+) (p. 108).
- Utilisez la fonction de mémorisation d'exposition automatique (Mem. Expo) ou de mesure spot (p. 101, 109).

Le flash n'atteint pas le sujet, qui est trop éloigné.

- Lorsque vous utilisez le flash intégré, prenez le sujet en photo à une distance correcte en fonction de la portée du flash (p. 193).
- Augmentez la vitesse ISO, puis prenez la photo (p. 104).

Le sujet de l'image enregistrée est trop clair ou l'image est blanche.

Le sujet est trop près, ce qui rend le flash trop puissant.

- Lorsque vous utilisez le flash intégré, prenez le sujet en photo à une distance correcte en fonction de la portée du flash (p. 193).
- Réglez le paramètre Sécurité Flash sur [Marche] (p. 120).

Le sujet est surexposé car les éléments environnants sont trop foncés.

- Réglez la correction d'exposition sur une valeur négative (-) (p. 108).
- Utilisez la fonction de mémorisation d'exposition automatique (Mem. Expo) ou de mesure spot (p. 101, 109).

La lumière donnant directement sur l'appareil photo ou réfléchi par le sujet est trop forte.







- Modifiez l'angle de prise de vue.

Le flash est activé.

- Réglez le flash sur  (flash désactivé) (p. 62).

L'image contient des parasites.

La vitesse ISO est trop élevée.

- Des vitesses ISO supérieures et le réglage  (Sens. ISO élevée auto) peuvent augmenter les parasites sur l'image. Pour une meilleure qualité d'image, utilisez la vitesse ISO la plus faible possible (p. 104).
- Dans les modes ,  et , , ,  du mode **SCN**, la vitesse ISO augmente, ce qui peut provoquer l'apparition de parasites.

Des points blancs apparaissent sur l'image.

La lumière du flash a été réfléchi par des particules de poussière ou des insectes en suspension dans l'air. Cela se remarque plus particulièrement en cas de prise de vue avec le grand angle ou lorsque vous augmentez la valeur d'ouverture dans le mode **Av** priorité à l'ouverture.

- Ce phénomène se produit avec les appareils photo numériques et ne constitue pas un dysfonctionnement.

Les yeux sont rouges.

La lumière est réfléchi par les yeux lorsque le flash est utilisé dans des endroits sombres.

- Réglez le paramètre Yeux Rouges sur [Marche] dans le menu Enreg. (p. 89). Pour que ce mode soit efficace, les sujets doivent directement faire face à la lampe atténuateur d'yeux rouges. Demandez-leur de regarder la lampe bien en face. Les résultats seront encore meilleurs en augmentant l'éclairage intérieur ou en vous rapprochant des sujets.
- Vous pouvez corriger les yeux rouges à l'aide de la fonction Correc. yeux rouges (p. 140).

La prise de vue en continu ralentit.

Les performances de la carte mémoire ont diminué.

- Pour améliorer les performances de la prise de vue en continu, il est conseillé de formater la carte mémoire dans l'appareil photo après avoir enregistré toutes les images sur un ordinateur (p. 56).

L'enregistrement des images sur la carte mémoire prend du temps.

La carte mémoire a été formatée dans un autre appareil photo.

- Utilisez une carte mémoire formatée dans votre appareil photo (p. 56).

L'objectif ne se rétracte pas.

Le couvercle du logement des piles/batteries et de la carte mémoire a été ouvert alors que l'appareil photo était sous tension.

- Fermez le couvercle du logement des piles/batteries et de la carte mémoire, puis mettez l'appareil photo sous tension, puis hors tension (p. 9).

Réalisation de vidéos

Il arrive que la durée d'enregistrement ne s'affiche pas correctement ou que la prise de vidéo s'interrompe de manière inopinée.

Les types de cartes mémoire suivants sont utilisés.

- Cartes mémoire à enregistrement lent
- Cartes mémoire formatées sur un ordinateur ou sur un autre appareil photo
- Cartes mémoire sur lesquelles des images ont été enregistrées et effacées à de nombreuses reprises

- Même si la durée d'enregistrement ne s'affiche pas correctement pendant la prise de vue, la vidéo sera bien enregistrée sur la carte mémoire. La durée d'enregistrement s'affichera correctement si vous formatez la carte mémoire dans cet appareil photo (sauf s'il s'agit d'une carte mémoire à enregistrement lent) (p. 56).

“!” s'affiche en rouge sur l'écran LCD et la prise de vue est automatiquement interrompue.

L'espace disponible sur la carte mémoire intégrée de l'appareil photo est insuffisant.

- Essayez les procédures suivantes.
 - Effectuez un formatage simple de la carte mémoire avant de filmer (p. 56)
 - Diminuez le nombre de pixels d'enregistrement (p. 79)
 - Utilisez une carte mémoire à grande vitesse (SDC-512MSH, etc.)

Le zoom ne fonctionne pas.

La commande de zoom a été actionnée pendant une prise de vue en mode Vidéo.

- Actionnez le zoom avant la prise de vue en mode Vidéo (p. 57). Notez que le zoom numérique est disponible pendant la prise de vue, mais uniquement dans le mode vidéo Standard.

Lecture

Lecture impossible.

Vous avez tenté de lire des photos prises avec un autre appareil photo ou des images modifiées avec un ordinateur.

- Les images en provenance d'un ordinateur ne peuvent être lues que si elles sont introduites dans l'appareil photo à l'aide du logiciel ZoomBrowser EX ou ImageBrowser fourni.

Le nom de fichier a été modifié avec un ordinateur ou l'emplacement du fichier a changé.

- Définissez le nom ou l'emplacement du fichier conformément au format/à la structure des fichiers de l'appareil photo. (Pour plus d'informations, reportez-vous au *Guide de démarrage des logiciels*.)

Les vidéos ne sont pas lues correctement.

Les vidéos enregistrées avec un nombre élevé de pixels d'enregistrement peuvent s'interrompre momentanément lorsqu'elles sont lues sur des cartes mémoire à lecture lente.

Vous risquez de constater des défauts d'image et de son si vous lisez une vidéo sur un ordinateur qui n'est pas assez puissant.

La lecture des images de la carte mémoire est lente.

La carte mémoire a été formatée dans un autre appareil photo.

- Utilisez une carte mémoire formatée dans votre appareil photo (p. 56).

Piles/Batteries

Les piles/batteries se déchargent rapidement.

La pile/batterie n'est pas utilisée à sa capacité maximale.

- Voir *Précautions de manipulation des piles/batteries* (p. 178).

Le type de pile/batterie n'est pas correct.

- Utilisez uniquement des piles alcalines de type AA neuves ou des batteries rechargeables NiMH de type AA Canon (p. 178).

La capacité des piles/batteries diminue à basses températures.

- En cas de prise de vue au froid, réchauffez les piles/batteries en les plaçant dans votre poche, par exemple, avant de les utiliser.

Les bornes des piles/batteries sont sales.

- Nettoyez soigneusement les bornes avec un chiffon sec avant utilisation.
- Remettez les piles/batteries en place plusieurs fois.

Si vous utilisez des batteries rechargeables NiMH de type AA Canon

Les batteries n'ayant pas été utilisées pendant plus d'un an accusent une réduction de leur capacité de recharge.

- Les performances de charge devraient revenir à la normale après avoir rechargé et déchargé complètement les batteries à plusieurs reprises.

La durée de vie des batteries est dépassée.

- Remplacez toutes les batteries par des nouvelles.

Sortie sur le téléviseur

L'image est déformée ou ne s'affiche pas sur l'écran du téléviseur.

- | | |
|--|--|
| Le paramètre du système vidéo est incorrect. | ● Réglez le système vidéo de votre téléviseur sur le paramètre approprié, NTSC ou PAL (p. 48). |
| Prise de vue en mode Assemblage. | ● La sortie ne s'affiche pas sur un téléviseur en mode Assemblage. Prenez la photo dans un mode de prise de vue différent (p. 80). |

Impression sur une imprimante compatible Canon Direct Print

Impossible d'imprimer

- | | |
|--|---|
| L'appareil photo et l'imprimante ne sont pas correctement connectés. | ● Connectez l'appareil photo et l'imprimante correctement à l'aide du câble spécifié. |
| L'imprimante est hors tension. | ● Mettez l'imprimante sous tension. |
| La méthode de connexion de l'imprimante n'est pas correcte. | ● Dans le menu 11 , sélectionnez [Méthode impr.], puis [Auto] (p. 48). |

Liste des messages

Les messages suivants peuvent s'afficher sur l'écran LCD lors de la prise de vue ou de la lecture. Pour consulter les messages qui s'affichent lors de la connexion d'une imprimante, reportez-vous au *Guide d'utilisation de l'impression directe*.

Occupé...

L'image est en cours d'enregistrement sur la carte mémoire ou le mode de lecture est en cours de démarrage.

Carte mémoire absente

Vous avez mis l'appareil photo sous tension sans avoir installé de carte mémoire ou la carte mémoire est installée dans le mauvais sens (p. 10).

Carte protégée

La carte mémoire SD ou SDHC est protégée contre l'écriture (p. 10, 180).

Enregistrement impossible

Vous avez tenté de prendre une photo alors qu'aucune carte mémoire n'est installée ou qu'elle est introduite dans le mauvais sens, ou de joindre un mém. vocal à une vidéo.

Erreur carte mémoire

La carte mémoire est peut-être défectueuse. Si vous formatez la carte mémoire défectueuse dans l'appareil photo, vous pourrez peut-être continuer à l'utiliser. Si ce message d'erreur s'affiche même avec la carte mémoire fournie, contactez votre centre d'assistance Canon car le problème peut provenir de l'appareil photo.

Carte mémoire pleine

La carte mémoire est pleine et aucune image supplémentaire ne peut être enregistrée. Il est également impossible d'enregistrer d'autres paramètres d'image, fichiers de l'enregistreur audio ou mém. vocaux.

Nom incorrect!

Le nom de fichier n'a pas pu être créé car le dossier contient déjà une image du même nom ou le nombre maximal de fichiers a été atteint. Dans le menu Configurer, paramétrez [N° fichiers] sur [Réinit. Auto]. Vous pouvez également enregistrer toutes les images à conserver sur un ordinateur, puis reformater la carte mémoire. Veuillez noter que le formatage efface toutes les images existantes et autres données.

Changer les piles

La charge des piles/batteries est insuffisante pour pouvoir utiliser l'appareil photo. Remplacez immédiatement les piles par des piles alcalines de type AA neuves ou des batteries rechargeables NiMH de type AA Canon chargées. Reportez-vous également à la section *Précautions de manipulation des batteries* (p. 178).

Aucune image.

Aucune image n'est enregistrée sur la carte mémoire.

Image trop grande.

Vous avez essayé de lire une image d'une taille supérieure à 5 616 x 3 744 pixels ou contenant un important volume de données.

Incompatible JPEG

Vous avez essayé de lire une image JPEG non compatible (modifiée avec un ordinateur, etc.).

RAW

Vous avez essayé de lire une image RAW.

Image inconnue

L'image que vous avez essayé de lire contient des données corrompues, est d'un type d'enregistrement spécifique à l'appareil photo d'un autre fabricant ou a été téléchargée sur un ordinateur et modifiée.

Agrandissement impossible

Vous avez tenté d'agrandir une image enregistrée dans un appareil photo ou un type de données différent, une image modifiée avec un ordinateur ou une vidéo.

Rotation Impossible

Vous avez tenté de faire pivoter une image prise avec un autre appareil photo ou type de données ou encore une image modifiée avec un ordinateur.

Incompatible WAVE

Un mém. vocal ne peut pas être ajouté à cette image car le type de données du mém. est incorrect, ou le mém. vocal ne peut pas être lu.

Impossible modifier image

Vous avez tenté de recadrer une vidéo ou une image enregistrée avec un autre appareil photo ou d'y effectuer une correction d'yeux rouges. Vous avez tenté de recadrer une image déjà recadrée à **XS** ou une image prise en **W**.

Opération impossible

Il est impossible d'appliquer la correction des yeux rouges dans la mesure où l'appareil ne détecte pas d'yeux rouges.

Transfert impossible!

Lors du transfert d'images vers l'ordinateur à l'aide du menu Transfert direct, vous avez tenté de sélectionner une image contenant des données corrompues ou prise avec un autre appareil photo. Vous avez peut-être également essayé de sélectionner une vidéo alors que l'option [Papier peint] était sélectionnée dans le menu Transfert direct.

Protégée!

Vous avez tenté d'effacer ou d'éditer une image, une vidéo ou un mém. vocal protégé.

Trop d'annotations

Trop d'images ont été marquées avec des paramètres d'impression ou de transfert. Plus aucun traitement n'est possible.

Clôture impossible

Impossible d'enregistrer une partie des paramètres d'impression ou de transfert.

Image indisponible

Vous avez essayé de définir des paramètres d'impression pour une image non JPEG.

Erreur communication

L'ordinateur n'est pas parvenu à télécharger l'image en raison du grand nombre d'images (environ 1 000) stockées sur la carte mémoire.

Utilisez un lecteur de carte USB ou un adaptateur de cartes mémoire pour télécharger des images.

Erreur objectif, redémarrer

Une erreur a été détectée alors que l'objectif était en mouvement et la mise hors tension s'est déclenchée automatiquement. Cette erreur peut se produire si vous tenez l'objectif alors qu'il est en mouvement ou si vous l'utilisez dans un environnement où l'air contient trop de poussières ou de sable. Essayez de remettre l'appareil photo sous tension et de poursuivre la prise de vue ou la lecture. Si ce message continue de s'afficher, contactez le centre d'assistance Canon le plus proche car l'objectif peut être défectueux.

Exx

(xx : numéro) L'appareil photo a détecté une erreur. Mettez l'appareil photo hors tension, puis de nouveau sous tension et prenez ou lisez une photo. Si le code d'erreur s'affiche à nouveau, cela signifie qu'un problème a été détecté. Notez le numéro et contactez le centre d'assistance Canon. Si un code d'erreur s'affiche immédiatement après une prise de vue, il est possible que l'image n'ait pas été enregistrée. Vérifiez l'image en mode Lecture.

Annexe

Précautions de sécurité

- Avant d'utiliser l'appareil photo, prenez soin de lire les précautions de sécurité exposées ci-dessous et dans la section « Précautions de sécurité ». Veillez à toujours utiliser l'appareil photo de manière appropriée.
- Les précautions de sécurité reprises aux pages suivantes ont pour but de vous présenter l'utilisation adéquate de l'appareil photo et de ses accessoires afin d'éviter tout risque de dommages corporels et matériels.
- Le terme « équipement » fait référence à l'appareil photo, au chargeur de batterie (vendu séparément) et à l'adaptateur secteur compact vendu séparément.

⚠ Avertissements

Équipement

- **Ne dirigez pas l'appareil photo directement vers le soleil ou une source de lumière intense.**

Vous risqueriez d'endommager le CCD de l'appareil photo ou votre vue.

- **Rangez cet équipement hors de portée des enfants. Tout dommage accidentel causé par un enfant risque d'entraîner des blessures graves chez celui-ci.**

- Dragonne : placée autour du cou de l'enfant, la dragonne présente un risque de strangulation.
- Carte mémoire : elle peut être avalée accidentellement. En cas d'ingestion, consultez immédiatement un médecin.

- **N'essayez pas de démonter ou de modifier une pièce de l'équipement qui n'est pas expressément décrite dans ce guide.**

- **Pour éviter tout risque de décharge électrique haute tension, ne touchez pas le flash de l'appareil photo s'il a été endommagé.**

- **Arrêtez immédiatement d'utiliser l'équipement si de la fumée ou des émanations nocives s'en dégagent.**

- **Évitez tout contact entre l'équipement et de l'eau ou un autre liquide, que ce soit par simple éclaboussure ou immersion. Si le boîtier entre en contact avec des liquides ou de l'air salin, essuyez-le avec un chiffon doux et absorbant.**

En continuant à utiliser l'équipement, vous vous exposez à un risque d'incendie ou de décharge électrique. Mettez immédiatement l'appareil photo hors tension et retirez les piles/batteries ou débranchez le chargeur de batterie ou l'adaptateur secteur compact de la prise de courant. Veuillez contacter votre revendeur ou le centre d'assistance Canon le plus proche.

Équipement

- **N'utilisez pas de substances contenant de l'alcool, de benzène, des diluants ou d'autres substances inflammables pour nettoyer l'équipement ou procéder à son entretien.**
- **Veillez à ne pas couper, endommager et modifier le cordon d'alimentation ou déposer des objets lourds dessus.**
- **Utilisez uniquement des accessoires d'alimentation recommandés.**
- **Débranchez régulièrement le cordon d'alimentation et éliminez la poussière et la saleté qui s'accumulent sur la prise, l'extérieur de la prise de courant et les zones environnantes.**
- **Ne manipulez pas le cordon d'alimentation lorsque vos mains sont humides.**

En continuant à utiliser l'équipement, vous vous exposez à un risque d'incendie ou de décharge électrique.

Piles/Batteries

- **Ne placez pas les piles/batteries à proximité d'une source de chaleur. Ne les exposez pas à une flamme ni à une source de chaleur directe.**
- **Les piles/batteries ne peuvent en aucun cas être immergées dans de l'eau douce ou de mer.**
- **N'essayez pas de démonter, transformer ou chauffer les piles/batteries.**
- **Évitez de faire tomber les piles/batteries ou de leur faire subir des chocs violents susceptibles d'en endommager l'enveloppe.**
- **Utilisez uniquement les piles/batteries et les accessoires recommandés.**

Le non-respect de ces mesures de précaution peut entraîner des explosions ou des fuites et présenter dès lors un risque d'incendie, de blessure et de détérioration de l'environnement. En cas de fuite du liquide d'une pile/batterie et de contact avec les yeux, la bouche, la peau ou les vêtements, rincez immédiatement avec de l'eau et consultez un médecin.

Piles/Batteries

- **Débranchez le chargeur de batterie et l'adaptateur secteur compact de l'appareil photo et de la prise de courant après la recharge et lorsqu'ils ne sont pas utilisés afin d'éviter tout risque d'incendie ou tout autre danger.**
- **Ne placez aucun objet tel que des nappes, des tapis, des oreillers ou des coussins sur le chargeur de batterie pendant la charge.**
Laisser ces dispositifs branchés pendant une période prolongée peut entraîner leur surchauffe et une déformation, voire un incendie.
- **Pour recharger les batteries NiMH de type AA Canon, utilisez uniquement le chargeur de batterie spécifié.**
- **L'adaptateur secteur compact est conçu exclusivement pour cet équipement. Ne l'utilisez pas avec d'autres produits.**
Cela pourrait provoquer une surchauffe et une déformation pouvant entraîner un incendie ou une décharge électrique.
- **Avant de jeter une pile/batterie, recouvrez les bornes avec de l'adhésif ou un autre type d'isolant afin d'éviter tout contact direct avec d'autres objets.**
Tout contact avec les composants métalliques d'autres objets présents dans le conteneur à déchets peut entraîner un incendie ou une explosion.

Divers

- **Ne déclenchez pas le flash à proximité des yeux d'une personne ou d'un animal. La lumière intense générée par le flash pourrait en effet endommager la vue.**
Si le sujet est un enfant en bas âge, respectez une distance d'au moins un mètre (39 pouces) lors de l'utilisation du flash.
- **Les objets sensibles aux champs magnétiques (par exemple, les cartes de crédit) doivent être tenus à distance du haut-parleur de l'appareil photo.**
Ces objets risquent en effet de perdre des données ou de cesser de fonctionner.
- **Soyez particulièrement délicat lorsque vous vissez le convertisseur grand angle, le convertisseur télé et l'adaptateur de conversion optique vendus séparément.**
S'ils se dévissent, tombent et se cassent, les éclats de verre risquent de blesser quelqu'un.

⚠ Précautions

Équipement

- **Prenez soin de ne pas heurter l'appareil photo et de ne pas l'exposer à des chocs violents susceptibles de provoquer des blessures ou d'endommager l'équipement lorsque vous le tenez par la dragonne.**
- **Évitez de ranger ou d'utiliser l'équipement dans un endroit humide ou poussiéreux.**
- **Pendant la prise de vue, évitez tout contact entre des objets métalliques (aiguilles ou clés, par exemple) ou des saletés et les bornes ou la prise du chargeur.**
Un tel contact risque de provoquer un incendie, une décharge électrique ou d'autres dégâts.
- **Évitez d'utiliser, de placer ou d'entreposer l'équipement dans des endroits exposés directement aux rayons solaires ou à des températures élevées, tels que le tableau de bord ou le coffre d'une voiture.**
- **Lors de l'utilisation de l'équipement, ne dépassez pas la capacité nominale de la prise de courant ou des accessoires de câblage. En outre, n'utilisez pas l'équipement si le cordon d'alimentation ou la fiche sont endommagés ou si cette dernière n'est pas bien insérée dans la prise de courant.**
- **Ne l'utilisez pas dans des endroits mal aérés.**
Les conditions précitées peuvent provoquer une fuite, une surchauffe ou une explosion, entraînant un risque d'incendie, de brûlures ou d'autres blessures. Des températures élevées risquent également de déformer le boîtier.
- **Si vous ne comptez pas utiliser l'appareil photo pendant une période prolongée, retirez les piles/batteries de l'appareil photo ou du chargeur de batterie, puis rangez l'appareil photo dans un endroit sûr.**
Si vous laissez les piles/batteries dans l'appareil photo, il risque de s'endommager en cas de fuite.
- **Ne branchez pas les adaptateurs secteur compacts ou les chargeurs de batteries sur des périphériques tels que des transformateurs électriques de voyage au risque de provoquer des dysfonctionnements, une production excessive de chaleur, un incendie, une décharge électrique ou des blessures.**

Flash

- **Ne déclenchez pas le flash lorsque sa surface n'est pas propre (présence de poussières, de saletés ou de corps étrangers).**
- **Prenez soin de ne pas placer vos doigts ou un vêtement devant le flash lorsque vous prenez une photo.**
Ce dernier pourrait être endommagé et émettre de la fumée ou des bruits. L'accumulation de chaleur qui résulterait d'une telle utilisation pourrait l'endommager.
- **Évitez de toucher le flash après avoir pris plusieurs photos successives.**
Vous risqueriez de vous brûler.

Prévention des dysfonctionnements

Évitez les champs magnétiques puissants

- **Ne placez jamais l'appareil photo à proximité de moteurs électriques ou de tout autre équipement générant des champs électromagnétiques puissants.**
L'exposition à des champs magnétiques puissants risque d'entraîner des dysfonctionnements ou d'altérer des données d'image.

Évitez les problèmes liés à la condensation

- **Lorsque l'équipement est transféré rapidement d'un endroit chaud vers un lieu frais et inversement, pour éviter la formation de condensation, placez-le dans un sac plastique hermétique refermable et laissez-le s'adapter progressivement aux variations de température avant de le sortir du sac.**
Les brusques variations de température imposées à l'équipement peuvent entraîner la formation de condensation (gouttelettes d'eau) sur ses surfaces internes et externes.

Si de la condensation se forme à l'intérieur de l'appareil photo

- **Arrêtez immédiatement d'utiliser l'appareil photo.**
Si vous continuez de l'utiliser, vous risquez de l'endommager. Retirez la carte mémoire et les piles/batteries ou l'adaptateur secteur compact de l'appareil photo et attendez que la condensation se soit complètement évaporée avant de le réutiliser.

Manipulation des piles/batteries

Charge des batteries

L'icône et le message suivants s'affichent.



Le témoin de la batterie clignote en vert.

La charge des piles/batteries est faible. Si vous devez utiliser l'appareil photo pendant une durée prolongée, remplacez les piles/batteries dès que possible.

Changer les piles

Les piles (batteries) sont déchargées et l'appareil photo ne peut plus fonctionner. Remplacez-les immédiatement.

Précautions de manipulation des piles/batteries

- **Cet appareil photo utilise des piles alcalines de type AA ou des batteries rechargeables NiMH de type AA Canon (vendues séparément).**
L'utilisation de batteries NiCd (nickel-cadmium) de type AA est possible mais non recommandée, car les performances peuvent être altérées.
- **Les performances des piles alcalines pouvant varier suivant la marque, la durée de fonctionnement des piles que vous achetez peut être inférieure à celles fournies avec l'appareil photo.**
- **Lorsque vous utilisez l'appareil photo à des températures basses ou pendant des périodes prolongées, nous vous recommandons d'utiliser des batteries rechargeables NiMH de type AA Canon (vendues séparément).**
Si vous utilisez des piles alcalines partiellement déchargées par température basse, la durée de fonctionnement de l'appareil photo risque d'être réduite. En outre, de par leur nature, les piles alcalines peuvent expirer plus rapidement que des batteries rechargeables NiMH.
- **N'utilisez jamais des piles/batteries chargées avec des piles/batteries partiellement déchargées.**
Une fuite des piles/batteries partiellement chargées est en effet possible.
- **Veillez à respecter la polarité des bornes (⊕ et ⊖) indiquée sur les piles/batteries afin de ne pas les inverser.**
- **N'associez pas différents types de piles/batteries ou des piles/batteries de fabricants différents.**

● **Avant d'installer les piles/batteries, essuyez les bornes avec un chiffon sec.**

Si les bornes des piles/batteries sont souillées à cause de leur manipulation avec les doigts ou pour toute autre raison, le nombre d'images enregistrables risque d'être considérablement diminué ou la durée d'utilisation de l'appareil photo réduite.

● **À basses températures, les performances des piles/batteries peuvent diminuer et l'icône de piles/batteries faibles (🔋) peut s'afficher plus tôt que d'habitude.**

Dans ces conditions, pour restaurer leurs performances, réchauffez-les en les plaçant dans une poche immédiatement avant l'emploi.

● **Veillez à ne pas les mettre dans une poche avec des objets métalliques tels qu'un porte-clés.**

Vous risquez en effet de provoquer un court-circuit.

● **Si vous n'utilisez pas l'appareil photo pendant de longues périodes, retirez les piles/batteries de l'appareil photo et rangez-les séparément.**

Si vous laissez les piles/batteries dans l'appareil photo, celui-ci risque d'être endommagé par une fuite de liquide des piles/batteries.

⚠ AVERTISSEMENT

N'utilisez jamais des piles/batteries abîmées ou dont l'enveloppe de protection externe a été complètement ou partiellement enlevée ou détachée, car celles-ci présentent un risque de fuite, de surchauffe ou d'éclatement. Vérifiez toujours l'intégrité des piles/batteries que vous achetez en magasin avant de les charger car il peut arriver que l'enveloppe de protection soit défectueuse. N'utilisez pas des piles/batteries dont l'enveloppe de protection est défectueuse.

N'utilisez jamais des piles/batteries présentant les caractéristiques suivantes.



Piles/batteries dont l'enveloppe de protection (gaine d'isolation électrique) est partiellement ou entièrement enlevée.



L'électrode positive (borne +) est écrasée.



La borne négative est correctement formée (elle ressort de la base métallique), mais l'enveloppe de protection ne couvre pas le bord de la base métallique.

Manipulation de la carte mémoire

Carte mémoire SD ou SDHC Languette de protection contre l'écriture

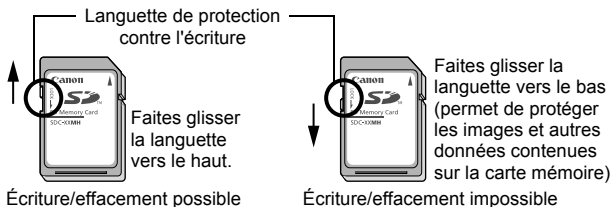

Précautions à prendre lors de la manipulation

- Les cartes mémoire sont des dispositifs électroniques de haute précision. Ne les pliez pas, n'exercez aucune pression sur elles et évitez de les soumettre à des chocs ou des vibrations.
- N'essayez pas de démonter ni de modifier la carte mémoire.
- Ne laissez pas de la poussière, de l'eau ou des corps étrangers entrer en contact avec les bornes situées à l'arrière de la carte mémoire. Ne touchez pas les bornes avec les mains ou des objets métalliques.
- N'enlevez pas l'étiquette d'origine de la carte mémoire et ne la recouvrez pas avec une autre étiquette ou un autocollant.
- Lorsque vous écrivez sur la carte mémoire, n'utilisez pas un crayon ou un stylo à bille. Utilisez uniquement un stylo à pointe souple (un feutre, par exemple).
- N'utilisez pas et n'entreposez pas les cartes mémoire dans les endroits mentionnés ci-dessous :
 - Endroits exposés à de la poussière ou du sable
 - Endroits exposés à une humidité et des températures élevées
- Dans la mesure où les données enregistrées sur la carte mémoire peuvent être endommagées ou effacées, en tout ou en partie, du fait de parasites électriques, de l'électricité statique ou d'un dysfonctionnement de l'appareil photo ou de la carte mémoire, il est conseillé d'effectuer une copie de sauvegarde des données importantes.

Formatage

- **Veillez noter que le formatage (l'initialisation) d'une carte mémoire efface toutes les données, y compris les images protégées.**
- **Il est conseillé d'utiliser des cartes mémoire qui ont été formatées dans votre appareil photo.**
 - La carte mémoire fournie avec l'appareil photo peut être utilisée sans formatage supplémentaire.
 - Une carte mémoire défectueuse peut être à l'origine d'un mauvais fonctionnement de l'appareil photo. Un reformatage de la carte mémoire peut résoudre le problème.
 - Lorsqu'une carte mémoire d'une autre marque que Canon fonctionne mal, son reformatage peut résoudre le problème.
 - Les cartes mémoire formatées sur d'autres appareils photo, ordinateurs ou périphériques risquent de ne pas fonctionner correctement dans cet appareil photo. Dans ce cas, reformatez la carte mémoire avec le présent appareil.
- **Si l'appareil photo n'effectue pas le formatage correctement, mettez l'appareil hors tension et réinsérez la carte mémoire. Remettez ensuite l'appareil photo sous tension et formatez à nouveau la carte.**
- **Soyez vigilant lors du transfert ou de l'élimination d'une carte mémoire. Le formatage ou l'effacement des données d'une carte mémoire modifie simplement les informations de gestion des fichiers de la carte mémoire et ne garantit pas la suppression totale de son contenu.**

Lors de l'élimination d'une carte mémoire, prenez les précautions nécessaires. Veillez, par exemple, à détruire physiquement la carte mémoire afin d'éviter toute fuite d'informations personnelles.

Utilisation des kits d'alimentation (vendus séparément)

Utilisation de batteries rechargeables

(Batteries rechargeables et chargeur CBK4-300)

Ce kit comprend un chargeur de batterie et quatre batteries rechargeables NiMH de type AA. Chargez les batteries comme illustré ci-dessous.

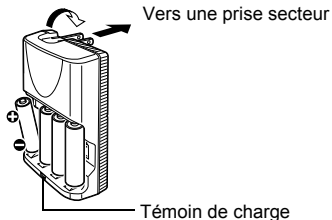

- Une fois les batteries insérées, branchez le chargeur (CB-5AH) sur une prise de courant directement ou par le biais du cordon d'alimentation (CB-5AHE, non illustré).
- N'insérez pas de batteries supplémentaires dans le chargeur une fois que la charge a commencé.
- Le témoin de charge clignote pendant la charge, puis reste allumé lorsque la charge est terminée.



- Le chargeur de batterie CB-5AH/CB-5AHE peut uniquement être utilisé pour charger des batteries NiMH de type AA NB-3AH et NB-2AH de Canon. N'essayez pas de charger d'autres types de batteries.
- N'associez pas des batteries achetées à des dates différentes ou dont la charge n'est pas identique. Lors de la charge des batteries, rechargez toujours les deux batteries en même temps.
- N'essayez pas de recharger des batteries entièrement chargées, au risque d'en réduire ou d'en affecter les performances. De même, ne chargez pas les batteries pendant plus de 24 heures consécutives.
- Ne rechargez pas les batteries dans des endroits confinés qui tendent à accumuler la chaleur.
- Ne rechargez pas les batteries tant que le message « Changer les piles » ne s'affiche pas sur l'écran LCD. La recharge répétée des batteries avant qu'elles soient complètement déchargées entraîne en effet une perte de la capacité.



- Essuyez les bornes des batteries avec un chiffon sec dans les situations suivantes pour les débarrasser d'éventuelles salissures :
 - Si la durée d'utilisation des batteries a diminué considérablement
 - Si le nombre d'images enregistrables a considérablement diminué
 - Avant de charger les batteries (insérez et retirez deux-trois fois les batteries avant de les charger)
 - Lorsque la charge se termine en l'espace de quelques minutes (le témoin du chargeur de batterie reste allumé)
- Il peut arriver que vous ne parveniez pas à charger complètement les batteries en raison de leurs caractéristiques directement après l'achat ou après de longues périodes d'inutilisation. Dans ce cas, après les avoir chargées entièrement, utilisez les batteries jusqu'à ce qu'elles soient déchargées. Procédez ainsi plusieurs fois afin de restaurer les performances des batteries.
- En cas d'inutilisation des batteries pendant une période prolongée (environ 1 an), il est recommandé de décharger entièrement les batteries de l'appareil photo avant de les ranger à température ambiante (0 à 30° C/32 à 90° F) avec taux d'humidité faible. Le stockage de batteries totalement chargées risque de réduire leur durée de vie ou d'altérer leurs performances.

De nouveau, si vous n'utilisez pas les batteries pendant plus de 1 an, chargez-les et déchargez-les une fois par an dans l'appareil photo avant de les ranger.
- Si la durée d'utilisation des batteries a considérablement diminué alors que vous avez essuyé les bornes de chacune d'elles et que vous les avez chargées jusqu'à ce que le témoin du chargeur reste allumé, il est possible que la durée de vie des batteries soit dépassée. Remplacez-les par des batteries neuves. Si vous devez acheter des batteries neuves, choisissez des batteries NiMH de type AA Canon.
- Le fait de laisser les batteries dans l'appareil photo ou le chargeur risque de l'endommager en cas de fuite de liquide d'une batterie. Si vous ne les utilisez pas, retirez les batteries de l'appareil photo ou du chargeur et rangez-les dans un endroit frais et sec.



- Il faut environ 4 heures 40 minutes au chargeur pour recharger complètement les batteries lorsqu'elles sont déchargées. Lorsque deux batteries sont placées de chaque côté du chargeur, le rechargement dure environ deux heures (délai déterminé lors de tests effectués dans les laboratoires Canon).

Chargez les batteries dans un environnement où la température se situe entre 0 et 35 °C (32 à 95 °F).

- La durée de charge varie en fonction de la température ambiante et de l'état de charge des batteries.
- Le chargeur de batterie peut émettre un son lors de la charge. Il ne s'agit pas d'un dysfonctionnement.
- Les batteries rechargeables et le chargeur CBK4-200 peuvent également être utilisés.

Utilisation du kit adaptateur secteur ACK600

Il est préférable d'alimenter l'appareil photo avec le kit adaptateur secteur ACK600 (vendu séparément) lorsque vous l'utilisez pendant des périodes prolongées ou que vous le connectez à un ordinateur.



Mettez l'appareil photo hors tension avant de brancher ou de débrancher l'adaptateur secteur.

- 1 Raccordez d'abord le cordon d'alimentation à l'adaptateur secteur compact avant de brancher l'autre extrémité sur la prise secteur.**

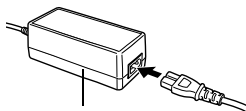

Adaptateur Secteur Compact CA-PS500

- 2 Ouvrez le couvre-bornes et branchez le cordon sur le connecteur DC IN (entrée d'alimentation).**

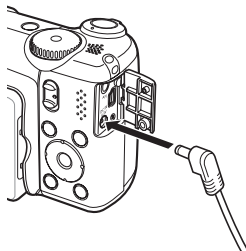

Utilisation des objectifs (vendus séparément)

L'appareil photo permet d'utiliser le convertisseur grand angle WC-DC58N et le convertisseur télé TC-DC58N vendus séparément. Pour les fixer, vous devez également utiliser l'adaptateur de conversion optique LA-DC58J vendu séparément.



- Lors de l'adaptation du convertisseur grand angle, du convertisseur télé, veillez à les fixer correctement. S'ils se desserrent, ils risquent de tomber de l'adaptateur et de blesser quelqu'un avec les éclats de verre.
- Ne regardez jamais le soleil ou une lumière intense à travers le convertisseur grand angle ou le téléconvertisseur au risque de souffrir de cécité ou de troubles de la vue.



- Si vous utilisez le flash avec ces accessoires, la zone extérieure de l'image enregistrée (en particulier, le coin inférieur droit) apparaîtra relativement sombre.
- Lorsque vous utilisez le convertisseur télé, réglez la distance focale sur la position téléobjectif. Avec les autres paramètres de zoom, l'image apparaît comme si ses coins avaient été coupés.
- Lorsque vous utilisez le convertisseur grand angle, réglez l'appareil photo sur le grand angle maximum.
- Si vous utilisez le viseur pour prendre des photos, une partie de la vue sera génée par ces accessoires. Utilisez l'écran LCD.

■ Convertisseur grand angle WC-DC58B

Utilisez ce convertisseur pour prendre des photos à grand angle. Le convertisseur grand angle change la focale de l'objectif de l'appareil photo d'un facteur de 0,75x (le diamètre du filetage est 58 mm).

■ Convertisseur télé TC-DC58C

Cet objectif sert à prendre des photos en téléobjectif. L'objectif change la distance focale de l'objectif de l'appareil photo d'un facteur de 2x (le diamètre du filetage est de 58 mm).



Il n'est pas possible de fixer un pare-soleil ou un filtre au convertisseur grand angle ou au convertisseur télé.

■ Adaptateur de conversion optique LA-DC58J

C'est l'adaptateur de conversion optique permettant le montage sur l'appareil photo du convertisseur grand angle et du convertisseur télé (le diamètre du filetage aide 58 mm).

Fixation d'un objectif

1 Assurez-vous que l'appareil photo est hors tension.

2 Appuyez sur le bouton de libération de la bague et maintenez-le enfoncé (①), puis faites tourner la bague dans le sens de la flèche (②).

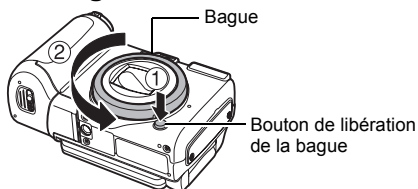

3 Lorsque le repère ○ de l'appareil photo et le repère ◐ de la bague sont alignés, retirez la bague.

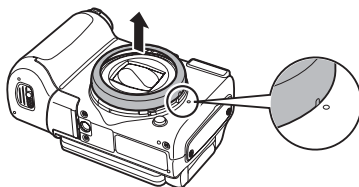

- 4** Alignez le repère ● de l'adaptateur de conversion optique sur le repère ○ de l'appareil photo, puis faites tourner l'adaptateur dans le sens des flèches jusqu'au repère ◻ de l'appareil photo.

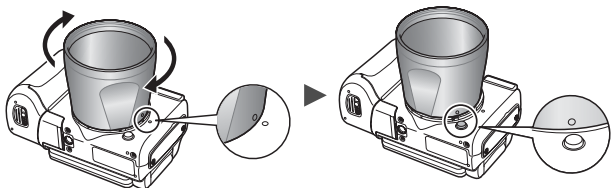

- Pour retirer l'adaptateur de conversion optique, faites-le tourner dans le sens contraire tout en maintenant le bouton de libération de la bague enfoncé.

- 5** Placez l'objectif sur l'adaptateur et faites-le tourner dans le sens indiqué jusqu'à ce qu'il soit correctement fixé.

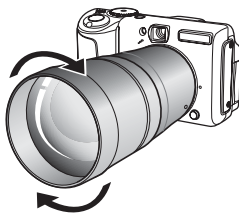





- Éliminez toute poussière ou saleté pouvant se trouver sur les objectifs de conversion avec un soufflet pour objectif avant de les utiliser. L'appareil photo risque en effet de faire la mise au point sur la poussière résiduelle.
- Manipulez les objectifs avec précaution pour éviter d'y laisser des traces de doigts.
- Veillez à ne pas laisser tomber l'appareil photo ou l'adaptateur lorsque vous retirez la bague.
- Lorsque vous utilisez ces accessoires, vous ne pouvez pas prendre de photos en mode . Il sera en outre impossible d'utiliser le logiciel PhotoStitch de l'ordinateur pour assembler les images avec précision.

Paramètres du convertisseur

Réglages pour une prise de vue à l'aide du [Mode Stabilisé] (p. 70) avec le convertisseur grand angle WC-DC58B ou le convertisseur télé TC-DC58C vendus séparément.



1 Réglez la molette modes sur .

2 Sélectionnez [Convertisseur].

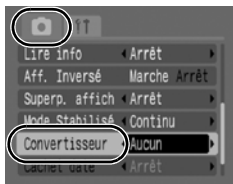
1. Appuyez sur la touche .
2. Dans le menu , utilisez la touche  ou  pour sélectionner [Convertisseur].



3 Acceptez le réglage.

1. Utilisez la touche  ou  pour sélectionner [WC-DC58B] ou [TC-DC58C].
2. Appuyez sur la touche .
 - Sélectionnez le convertisseur fixé à l'appareil.

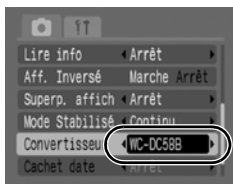

Lorsque vous retirez le convertisseur de l'appareil photo, redéfinissez le paramètre du convertisseur sur [Arrêt].

Utilisation d'un flash monté en externe (vendu séparément)

Flash haute puissance HF-DC1

Ce flash vient en complément du flash intégré de l'appareil photo lorsque le sujet est trop éloigné pour être correctement éclairé. Procédez comme suit pour fixer l'appareil photo et le flash haute puissance au support. Veuillez lire les instructions fournies avec le flash ainsi que l'explication suivante.

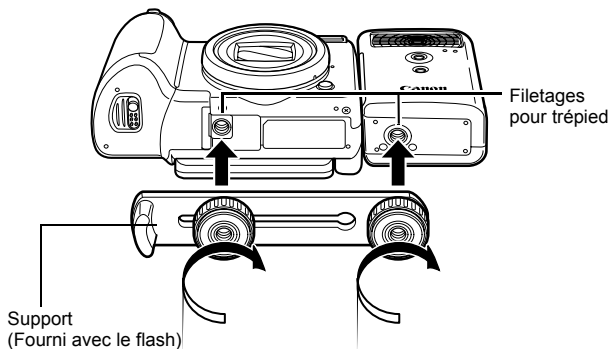

- Le flash haute puissance ne se déclenche pas dans les situations suivantes :
 - Prise de vue en mode **M**
 - Réglage de Synch Flash sur [2nd rideau]
 - Réglage de Ajust. Flash sur [Manuel]
- Le temps de charge du flash augmente à mesure que la charge des piles/batteries diminue. Réglez toujours le commutateur d'alimentation/sélecteur de mode sur la position [OFF] lorsque vous n'utilisez plus le flash.
- Veillez à ne pas toucher les fenêtres du flash ou du capteur avec les doigts pendant que vous utilisez le flash.
- Le flash peut se déclencher si un autre flash est utilisé à proximité.
- Il arrive que le flash haute puissance ne se déclenche pas à l'extérieur lorsqu'il fait plein jour ou lorsqu'il n'y a pas d'éléments réfléchissant la lumière.

- Lors de prises de vue en continu, même si le flash se déclenche pour la première prise, il ne se déclenchera pas pour les suivantes.
- Serrez les vis de fixation de façon à ce qu'elles ne se desserrent pas, sans quoi l'appareil photo et le flash risquent de tomber et s'abîmer.



- Avant de fixer le support au flash, vérifiez que la pile lithium (CR123A ou DL123) est installée.
- Pour éclairer correctement les sujets, installez le flash de façon à ce qu'il soit à la verticale sur le côté de l'appareil photo et parallèle au panneau avant de celui-ci.
- Vous pouvez utiliser un trépied même lorsque le flash est fixé.

■ Piles/Batteries

● La charge est considérablement réduite

Si la durée d'utilisation des piles/batteries a considérablement diminué, essuyez les bornes avec un chiffon sec. Des traces de doigts ont peut-être sali les bornes.

● Utilisation à des températures basses

Achetez une pile lithium générique de rechange (CR123A ou DL123). Il est conseillé de mettre les piles/batteries de rechange en poche afin de les réchauffer avant de remplacer celles du flash.

● Inutilisation pour une période prolongée

Le fait de laisser les piles/batteries dans le flash haute puissance risque de provoquer une fuite du liquide et d'endommager le produit. Retirez-les du flash haute puissance et rangez-les dans un endroit frais et sec.

Soins et entretien de l'appareil photo

N'utilisez jamais de solvants, de benzine, de détergents ou d'eau pour nettoyer l'appareil. Ces substances risquent de le déformer ou de l'endommager.

Boîtier de l'appareil photo

Essayez doucement le boîtier de l'appareil photo pour enlever les saletés à l'aide d'un chiffon doux ou d'un essuie-lunettes.

Objectif

Éliminez tout d'abord la poussière et la saleté à l'aide d'un soufflet, puis essuyez doucement l'objectif avec un chiffon doux pour enlever toute poussière résiduelle.



N'utilisez jamais de solvants organiques sur le boîtier ou l'objectif de l'appareil photo. S'il reste de la poussière, contactez le centre d'assistance Canon le plus proche répertorié au verso de la Brochure sur le système de garantie européenne (EWS).

Viseur et écran LCD

Utilisez un soufflet pour objectif pour éliminer la poussière et la saleté. Si nécessaire, essuyez-le doucement à l'aide d'un chiffon doux ou d'un essuie-lunettes pour éliminer la saleté tenace.



Veillez à ne pas frotter ni appuyer trop fort sur l'écran LCD, car vous risqueriez de l'endommager ou de provoquer d'autres problèmes.

Caractéristiques

Toutes les données sont basées sur les méthodes de test standard de Canon et peuvent faire l'objet de modifications sans avis préalable.

PowerShot A650 IS

(GA) : Grand angle max. (T) : Téléobjectif max.

Pixels effectifs de l'appareil photo	: Environ 12,1 millions
Capteur d'images	: CCD type 1/1,7 po (nombre total de pixels : environ 12,4 millions)
Objectif	: 7,4 (GA) – 44,4 (T) mm (équivalent en format 35 mm : 35 (GA) – 210 (T) mm) f/2,8 (GA) – f/4,8 (T)
Zoom numérique	: Environ 4,0x (jusqu'à environ 24x en combinaison avec le zoom optique)
Viseur optique	: Viseur zoom à image réelle
Écran LCD	: LCD couleur TFT en silicium amorphe de 2,5 pouces, environ 173 000 pixels (couverture d'image 100 %)
Système autofocus (AF)	: Autofocus TTL Fonctions de mémorisation de la mise au point automatique et de la mise au point manuelle disponibles Zone de mise au point : Dét. visage/AiAF (9 collimateurs)/Centre*/FlexiZone * La taille de la zone AF peut être sélectionnée
Plage de mise au point	: Normal : 50 cm (1,6 pied) – infini Macro : 1 – 50 cm (GA) (0,4 po. – 1,6 pieds (GA)) Mise au point manuelle : 1 cm (0,4 po) – infini (GA), 50 cm (1,6 pied) – infini (T) Enfants & animaux : 1 m (3,3 pieds) – infini (GA/T)
Déclencheur	: Déclencheur mécanique + déclencheur électronique
Vitesses d'obturation	: 15 – 1/2 000 s <ul style="list-style-type: none"> • La vitesse d'obturation varie en fonction du mode de prise de vue. • Traitement de réduction des parasites pour les vitesses d'obturation lentes de 1,3 s ou inférieures.
Stabilisation des images	: Type d'objectif Continu/Prise de vue*/Panoramique*/Arrêt * Photos uniquement

Système de mesure	: Evaluative* ¹ , Prédominance centrale ou Spot* ² *1 Lorsque [Zone AF] est réglé sur [Dét. visage], la luminosité du visage est également évaluée. *2 Fixe au centre/Zone AF
Correction d'exposition	: ± 2 arrêts par incréments de 1/3 d'arrêt Décalage auto est disponible.
Vitesse ISO (Sensibilité de puissance standard, indice d'exposition recommandé)	: Auto*, Sens. ISO élevée auto* et équivalent ISO 80/100/200/400/800/1 600 * L'appareil photo règle automatiquement la vitesse optimale lorsque le réglage Auto ou Sens. ISO élevée auto est choisi.
Balance Blancs	: Auto, Lum.Naturel., Ombragé, Lum.Tungsten, Lum.Fluo, Lum.Fluo H, Sous-marin ou Personnalisé
Flash intégré	: Auto*, activé*, désactivé * Atténuateur d'yeux rouges et Synchro lente sont disponibles. Les réglages Mémorisation d'exposition au flash/2nd rideau /Puiss flash/Sécurité Flash sont disponibles.
Plage de correction du flash intégré	: 50 cm – 3,5 m (1,6 – 11 pieds) (GA), 50 cm – 2,0 m (1,6 – 6,6 pieds) (T), (Vitesse ISO : Auto)
Correction d'exposition du flash	: ± 2 arrêts par incréments de 1/3 d'arrêt
Modes de prise de vue	: Auto Zone de création : P Programme, Tv Priorité à la vitesse, Av Priorité à l'ouverture, M Manuel et C Personnaliser Zone dédiée à l'image : Portrait, Paysage, Mode Nuit, Enfants & animaux, Scène* ¹ , Assemblage et Vidéo* ² *1 Nocturne, Intérieur, Feuillages, Neige, Plage, Feu d'artifice, Aquarium, Sous-marin et ISO 3 200. *2 Standard et compact.
Prise de vue continue	: Environ 1,2 photo/s (mode Haute/Fine)
Retardateur	: Déclencheur activé après 2 s/10 s environ et fonction, Au choix

Support d'enregistrement	: Carte mémoire SD / carte mémoire SDHC / MultiMediaCard / carte MMCplus / carte HC MMCplus	
Format de fichier	: Compatible DPOF / normes de conception pour système de fichiers d'appareil photo numérique	
Type de données (Photos)	: Exif 2.2 (JPEG)* Mém. Vocaux : WAVE (mono) * Cet appareil photo numérique prend en charge Exif 2.2 (également appelé « Exif Print »). Exif Print est une norme permettant d'améliorer la communication entre les appareils photo numériques et les imprimantes. Si l'appareil photo est connecté à une imprimante compatible Exif Print, les données d'image des prises de vue d'origine sont utilisées et optimisées, ce qui permet de générer des tirages d'une qualité extrêmement élevée.	
(Vidéos)	: AVI (Données d'image : Motion JPEG ; données audio : WAVE (mono))	
Compression	: Super-Fin, Fin, Normal	
Nombre de pixels (Photos) d'enregistrement	Élevée :	4 000 x 3 000 pixels
	Moyenne 1 :	3 264 x 2 448 pixels
	Moyenne 2 :	2 592 x 1 944 pixels
	Moyenne 3 :	1 600 x 1 200 pixels
	Basse :	640 x 480 pixels
	Carte postale :	1 600 x 1 200 pixels
	Écran large :	4 000 x 2 248 pixels
(Vidéos)	: Standard : 640 x 480 pixels (30 images/s) 640 x 480 pixels, (30 images/s, LP) 320 x 240 pixels (30 images/s) L'enregistrement peut continuer jusqu'à ce que la carte mémoire soit saturée*1 (peut enregistrer jusqu'à 4 Go à la fois)*2 Compact : (enregistrement possible pendant 3 min) 160 x 120 pixels (15 images/s)	
	*1 Avec des cartes mémoire à vitesse très élevée (SDC-512 MSH recommandée).	
	*2 L'enregistrement du clip s'interrompt après une heure et ce, même si la taille du clip n'a pas atteint 4 Go. En fonction du volume et de la vitesse d'écriture des données de la carte mémoire, l'enregistrement peut s'arrêter avant d'atteindre une durée d'une heure ou avant que le volume des données enregistrées ait atteint 4 Go.	

Modes de lecture	: Vue par vue (histogramme disponible), index (9 miniatures), avec agrandissement (environ 10x (max.) sur l'écran LCD, possibilité de défilement avant ou arrière sur une séquence d'images agrandies), saut (Possibilité de sauter 10 ou 100 images, à la première image prise à une date de prise de vue donnée, à des vidéos ou à la première image de chaque dossier. Dans le mode de lecture d'index, il affiche 9 images à la fois.), défilement auto, mém. vocaux (jusqu'à 1 minute), ou vidéo (lecture au ralenti possible).
Impression directe	: Compatible <i>PictBridge</i> , <i>Canon Direct Print</i> et <i>Bubble Jet Direct</i> .
Interface	: Sortie audio/vidéo (NTSC ou PAL, audio mono) USB 2.0 Hi-Speed (mini-B)
Paramètres de communication	MTP, PTP
Source d'alimentation	: 4 Piles alcalines de type AA 4 Batteries rechargeables NiMH de type AA NB4-300 (vendues séparément) Kit adaptateur secteur ACK600 (vendu séparément)
Températures de fonctionnement	: 0 – 40 °C (32 – 104 °F) (0 – 35 °C (32 – 95 °F) avec batteries NB-3AH.)
Taux d'humidité en fonctionnement	: 10 – 90%
Dimensions (avec objectif rétracté)	: 112,1 x 67,8 x 56,2 mm (4,41 x 2,67 x 2,21 po)
Poids (boîtier de l'appareil photo uniquement)	: Environ 300 g (10,58 once)

Capacité des piles/batteries

	Nombre de prises de vue		Durée de lecture
	Écran LCD allumé (données basées sur la norme CIPA)	Écran LCD éteint	
Piles alcalines de type AA (incluses avec l'appareil photo)	Environ 300 images	Environ 1 000 images	Environ 18 heures
Batteries rechargeables NiMH de type AA (NB-3AH (complètement chargées))	Environ 500 images	Environ 1 400 images	Environ 19 heures

- Les chiffres réels varient en fonction des paramètres et des conditions de prise de vue.
- Les données vidéo ne sont pas comprises.
- À faibles températures, les performances des piles/batteries peuvent diminuer et l'icône de piles/batteries faibles peut apparaître très rapidement. Dans ces cas-là, vous pouvez améliorer les performances des piles/batteries en les réchauffant dans votre poche avant de les utiliser.

Conditions de test

Prise de vue : Température normale ($23\text{ °C} \pm 2\text{ °C}/73\text{ °F} \pm 3,6\text{ °F}$), humidité relative normale ($50\% \pm 20\%$), en alternant les prises de vue en grand angle et au téléobjectif à des intervalles de 30 secondes avec déclenchement du flash toutes les deux prises de vue et mise hors tension de l'appareil photo toutes les dix prises. L'appareil photo est laissé hors tension pendant un laps de temps suffisant*, puis est rallumé et la procédure de test répétée.

• Une carte mémoire de marque Canon est utilisée.

* Jusqu'à ce que les batteries retrouvent une température normale.





















Lecture : Température normale ($23\text{ °C} \pm 2\text{ °C}/73\text{ °F} \pm 3,6\text{ °F}$), humidité relative normale ($50\% \pm 20\%$), lecture en continu à raison de 3 secondes par image.



Voir *Précautions de manipulation des piles/batteries* (p. 178).

Cartes mémoires et performances estimées







 : Carte mémoire fournie avec l'appareil photo

Pixels d'enregistrement	Compression	32 Mo	SDC-128M	SDC-512MSH
L (Haute) 4 000 x 3 000 pixels		5	23	91
		9	39	155
		19	82	321
M1 (Moyenne 1) 3 264 x 2 448 pixels		8	35	139
		14	59	231
		29	123	479
M2 (Moyenne 2) 2 592 x 1 944 pixels		11	49	190
		20	87	339
		41	173	671
M3 (Moyenne 3) 1 600 x 1 200 pixels		29	121	471
		52	217	839
		99	411	1 590
S (Basse) 640 x 480 pixels		111	460	1 777
		171	711	2 747
		270	1 118	4 317
 (Carte postale) 1 600 x 1 200 pixels		52	217	839
W (Écran large) 4 000 x 2 248 pixels		7	31	122
		12	53	206
		26	109	425

-  Possibilité de prise de vue en rafale de manière fluide (p. 88) si la carte mémoire a fait l'objet d'un formatage simple.
- Ce réglage reflète les critères de prise de vue standard établis par Canon. Les résultats réels peuvent varier en fonction du sujet et des conditions de prise de vue.





Vidéo







 : Carte mémoire fournie avec l'appareil photo

	Pixels d'enregistrement /Cadence	32 Mo	SDC-128M	SDC-512MSH
 Standard	 640 x 480 pixels 30 images/s	15 s	1 min 4 s	4 min 9 s
	 640 x 480 pixels 30 images/s, LP	30 s	2 min 7 s	8 min 14 s
	 320 x 240 pixels 30 images/s	43 s	3 min 1 s	11 min 42 s
 Compact	 160 x 120 pixels 15 images/s	3 min 30 s	14 min 29 s	55 min 57 s

- Durée maximale d'un clip vidéo à  : 3 min. Les chiffres indiquent la durée d'enregistrement maximale en continu.

Tailles des données d'image (estimation)

Pixels d'enregistrement	Compression		
			
L 4 000 x 3 000 pixels	5 208 Ko	3 084 Ko	1 474 Ko
M1 3 264 x 2 448 pixels	3 436 Ko	2 060 Ko	980 Ko
M2 2 592 x 1 944 pixels	2 503 Ko	1 395 Ko	695 Ko
M3 1 600 x 1 200 pixels	1 002 Ko	558 Ko	278 Ko
S 640 x 480 pixels	249 Ko	150 Ko	84 Ko
 1 600 x 1 200 pixels	—	558 Ko	—
W 4 000 x 2 248 pixels	3 903 Ko	2 311 Ko	1 105 Ko

	Nb im./sec./Pixels d'enregistrement		Taille de fichier
 Standard	 640 x 480 pixels, 30 images/s		1 920 Ko/s
	 640 x 480 pixels, 30 images/s, LP		960 Ko/s
	 320 x 240 pixels, 30 images/s		660 Ko/s
 Compact	 160 x 120 pixels, 15 images/s		120 Ko/s

MultiMediaCard

Interface	Compatible avec les normes MultiMediaCard (MMC)
Dimensions	32,0 x 24,0 x 1,4 mm (1,3 x 0,9 x 0,06 po)
Poids	Environ 1,5 g (0,05 once)

Carte mémoire SD

Interface	Compatible avec les normes de carte mémoire SD
Dimensions	32,0 x 24,0 x 2,1 mm (1,3 x 0,9 x 0,1 po)
Poids	Environ 2 g (0,07 once)

Batterie NiMH NB-3AH

(Fournie avec le jeu de batteries NiMH NB4-300 vendu séparément ou le kit batteries rechargeables et chargeur CBK4-300)

Type	Batterie rechargeable NiMH de type AA
Tension nominale	1,2 V CC
Capacité nominale	2 500 mAh (min. : 2 300 mAh)
Cycle de vie	Environ 300 charges
Températures de fonctionnement	0 – 35 °C (32 – 95 °F)
Dimensions	Diamètre : 14,5 mm (0,57 po) Longueur : 50,0 mm (1,97 po)
Poids	Environ 30 g (1,06 once)

Chargeur de batterie CB-5AH/CB-5AHE

(Fourni avec le kit batteries et chargeur CBK4-300 vendu séparément)

Puissance nominale en entrée	100 – 240 V CA (50/60 Hz)
Puissance nominale en sortie	565 mA ^{*1} , 1 275 mA ^{*2}
Durée de charge	Environ 4 heures 40 min ^{*1} , environ 2 heures ^{*2}
Températures de fonctionnement	0 – 35 °C (32 – 95 °F)
Dimensions	65,0 x 105,0 x 27,5 mm (2,56 x 4,13 x 1,08 po)
Poids (hors accessoires)	Environ 95 g (3,35 once)

*1 Lors de la charge de quatre batteries NB-3AH

*2 Lors de la charge de deux batteries NB-3AH, placées de chaque côté du chargeur de batterie

Adaptateur Secteur Compact CA-PS500

(Inclus dans le kit adaptateur secteur ACK600 vendu séparément)

Puissance nominale en entrée	100 – 240 V CA (50/60 Hz)
Puissance nominale en sortie	4,3 V CC, 1,5 A
Températures de fonctionnement	0 – 40 °C (32 – 104 °F)
Dimensions	42,6 x 104,4 x 31,4 mm (1,68 x 4,11 x 1,24 po)
Poids	Environ 180 g (6,35 onces) (hors cordon d'alimentation)

Convertisseur grand angle WC-DC58B (vendu séparément)

Agrandissement	Environ 0,75x
Distance focale ^{*1}	26,3 mm (équivalent en format 35 mm)
Plage de mise au point ^{*1}	Environ 30 cm (12 po) – infini (GA) ^{*2}
Diamètre du filetage	58 mm pour un filetage standard ^{*3}
Dimensions	Diamètre : 97 mm (3,82 po) Longueur : 49,5 mm (1,95 po)
Poids	Environ 365 g (12,9 once)

Convertisseur télé TC-DC58C (vendu séparément)

Agrandissement	Environ 2x
Distance focale*4	420 mm (équivalent en format 35 mm)
Plage de mise au point*4	Environ 1,8 m (5,9 po) – infini (T)*2
Diamètre du filetage	58 mm pour un filetage standard*3
Dimensions	Diamètre : 80,0 mm (3,15 po) Longueur : 81,3 mm (3,20 po)
Poids	Environ 335 g (11,8 once)

Adaptateur de conversion optique LA-DC58J (vendu séparément)

Diamètre du filetage	58 mm
Dimensions	Diamètre : 62,9 mm (2,48 po)
Diamètre x longueur	Longueur : 52,5 mm (2,07 po)
Poids	Environ 32 g (1,13 once)

(GA) : Grand angle max. (T) : Téléobjectif max.

*1 Si monté sur PowerShot A650 IS (grand angle max.)

*2 Depuis l'avant du téléconvertisseur monté.

*3 Adaptateur de conversion optique LA-DC58J requis en cas de montage sur le PowerShot A650 IS

*4 Si monté sur PowerShot A650 IS (téléobjectif max.)

Index

Numérique

- 1er rideau 119
- 2nd rideau 119

A

- Adaptateur secteur compact 184, 200
- Aff. Inversé 12, 45
- Affichage 17, 45
 - Utilisation d'un téléviseur 157
- Affichage nocturne 49
- Agrandissement des images 130
- AiAF 44, 93
- Alimentation
 - Adaptateur secteur compact 184, 200
 - Batteries rechargeables 182
- Assemblage 80

B

- Balance Blancs 111
- Balance des blancs personnalisée 112

C

- Câble AV 1
- Câble d'interface 1, 23, 27
- Cadence 79
- Carte mémoire 1
 - formatage 56
 - insertion 10
 - Manipulation 180
 - Performances estimées 197
- Carte postale 68
- Commande de zoom 40

- Compression 67
- Configuration système requise .. 25
- Configurer, menu 46
- Convertisseur grand angle 185
- Correc yeux rouges 46, 140
- Correction d'exposition 108
- Création d'une destination d'image 126
- Créer dossier 126

D

- Décal. ISO auto 106
- Décalage auto 45, 86
- Déclencheur presser à fond 16
- Défilmt. auto 139
- Dépannage 158
- Dét. visage 93
- Détaillé 52
- DIGITAL, prise 23, 27
- Dragonne 1, 9

E

- Écran LCD
 - Affichage nocturne 49
 - Informations sur la lecture 52
 - informations sur la prise de vue 50
 - ouverture de l'écran LCD 12
 - utilisation de l'écran LCD 49
- Effacement
 - Images individuelles 22
 - Toutes images 149
- Effets de transition 138
- Enfants & animaux 74
- Enreg., menu 44
- Entretien 191

Exposition 101, 108
 Extinction auto 47

F

Faisceau AF 45, 162
 Flash 62
 Flash haute puissance 189
 FlexiZone 93
 Fonction Mode éco 41
 Fonction Stabilisateur d'image... 70
 Fonctions disponibles 207
 Formatage 55, 56
 FUNC., menu 44
 FUNC./SET 40, 42

G

Grand angle 57
 Guides 3:2 45, 50, 122

H

Haut-parleur 38
 HF-DC1 34, 189
 Histogramme 54

I

Impression 23, 150
 Impression DPOF
 Sélection d'images 150
 Style d'impression 150
 Imprimer, menu 46
 Imprimer/Partager, touche
 24, 30, 40, 121
 Informations sur la lecture 52
 Informations sur la prise de vue
 50
 Intégration de la date 69

K

Kit adaptateur secteur ACK600 184

L

Langue 14, 48
 Lecture 18, 21
 Utilisation d'un téléviseur 157
 Lecture d'index 131
 Lire, menu 46
 Liste des messages 168

M

Macro 63
 Manuel
 Balance Blancs 111
 Mise au point 97
 Mode de prise de vue 87
 Map man. sécur. 100
 Mem. AF 97
 Mem. Expo 101
 Mém. Vocal 147
 Mémorisation d'exposition
 au flash 103
 MENU 40, 43
 Menu
 Configurer, menu 43, 46
 Enreg., menu 43, 44
 FUNC., menu 42, 44
 Imprimer, menu 43
 Lire, menu 43, 46
 MENU, touche 43
 Menus et paramètres 42
 Mes couleurs 114
 Messages 168
 Microphone 38
 Mise au point 16, 91, 93
 Mise au point manuelle 99

- Mode de prise de vue
- Auto 72
 - Zone de création 73
 - Av 85
 - M 87
 - P 82
 - Tv 83
 - Zone dédiée à l'image 73
 - Assemblage 80
 - Enfants & animaux 74
 - Mode Nuit 74
 - Paysage 73
 - Portrait 73
 - Scène 74
 - Aquarium 75
 - Feu d'artifice 75
 - Feuillages 75
 - Intérieur 75
 - ISO 3200 76
 - Neige 75
 - Nocturne 74
 - Plage 75
 - Sous-marin 76
 - Vidéo 77
 - zone dédiée à l'image 72
 - Mode Lecture 52
 - Mode Nuit 74
 - Modes de mesure 109
 - Molette modes 15, 40, 72
 - Muet 46
- N**
- Nocturne 74
 - Numéro de fichier 52, 128
- O**
- Objectif
- Adaptateur de conversion
 - optique 185
 - Convertisseur grand angle 185
 - Téléconvertisseur 185
- Ordre de transfert DPOF 155
- Ouverture 85, 87
- P**
- Paramètres d'impression
- DPOF 150
 - Paramètres de transfert DPOF 155
 - Paysage 73
- Piles/Batteries
- Capacité des piles/batteries
 - 196
 - Charge 178
 - Installation 8
 - Manipulation 178
- Pixels d'enregistrement ... 50, 66, 79
- Point Zoom MF 45, 99
- Portrait 73
- Première image 47
- Prise de vue 15
- Prise de vue continue 88
- Prises de vue en continu avec fluidité 88
- Programme d'exposition
- automatique 82
 - Protection 148
 - Puiss. Flash 118
- Q**
- Quadrillage 45, 50, 122
- R**
- Recadrer 145
 - Réglage de la date et de l'heure 13
 - Réglage du flash 117
 - Réglages personnalisés 123
 - Réinit. tout 55
 - Reprise de la lecture 18
 - Retardateur 64
 - Rotation 137
 - Rotation auto, fonction 125

- S**
- Saut..... 134
 - Scène..... 74
 - Sécurité Flash..... 120
 - Sélecteur de mode..... 15, 18, 40
 - Signal sonore..... 46
 - Soins et entretien de l'appareil photo..... 191
 - Son déclenc..... 47
 - Standard..... 52
 - Superp. Affich..... 122
 - Superp. affich..... 45
 - Surexposition, avertissement..... 54
 - Synchro lente, fonction..... 45, 90
 - Système de sortie vidéo..... 48
- T**
- Tailles des données d'image (estimation)..... 198
 - Téléchargement d'images sur un ordinateur..... 25
 - Téléconvertisseur numérique..... 58
 - Téléobjectif..... 57
 - Témoin..... 41
 - Touche ON/OFF..... 15, 40
 - Transfert direct..... 29, 30
- U**
- Unité distance..... 47
- V**
- Valeurs par défaut..... 55
 - Vérification de la mise au point..... 91
 - Verrouillage de la mise au point..... 97
- Vidéo
- Lecture..... 21, 135
 - Prise de vue..... 19
 - Vitesse d'obturation..... 83, 87
 - Vitesse ISO..... 104, 106
 - Vol. Démarrage..... 46
 - Vol. Lecture..... 47
 - Vol. Opération..... 46
 - Vol. Retard..... 46
 - Volume..... 46
- Y**
- Yeux Rouges..... 45, 89
- Z**
- Zone AF..... 50, 93
 - Zone de création..... 73
 - Zone de mesure spot..... 50, 109, 110
 - Zone dédiée à l'image..... 72
 - Zones de correction
 - Ajout..... 143
 - suppression..... 144
 - Zoom..... 57
 - Zoom de sécurité..... 60
 - Zoom numérique..... 58

Limitation de la responsabilité

- Canon s'est efforcé de garantir au maximum l'exactitude et l'exhaustivité des informations contenues dans ce guide, mais ne peut être tenu pour responsable des éventuelles erreurs ou omissions.
- Canon se réserve le droit de modifier à tout moment les caractéristiques du matériel et des logiciels décrits, sans avis préalable.
- Ce guide ne peut être reproduit, transmis, transcrit, enregistré sur un système de stockage ou traduit dans toute autre langue, sous quelque forme et par quelque moyen que ce soit, en totalité ou en partie, sans l'autorisation écrite préalable de Canon.
- Canon n'offre aucune garantie pour les dommages résultant de la perte ou de l'altération de données par suite d'une erreur d'utilisation ou d'un dysfonctionnement de l'appareil photo, du logiciel, des cartes mémoire SD et des cartes mémoire SDHC (cartes SD), des ordinateurs personnels, des périphériques ou de l'utilisation de cartes SD d'une marque autre que Canon.

Marques déposées

- Microsoft, Windows Vista et le logo Windows Vista sont des marques commerciales de Microsoft Corporation aux États-Unis et/ou dans d'autres pays.
- Macintosh, le logo Mac, QuickTime et le logo QuickTime sont des marques commerciales d'Apple Inc. aux États-Unis et/ou dans d'autres pays.
- Le logo SDHC est une marque commerciale.

Fonctions disponibles dans chaque mode de prise de vue

Réglez les différentes fonctions selon les conditions de prise de vue, puis prenez la photo.

		C	M	Av	Tv	P		AUTO		
+/- (Exp.)		<input type="checkbox"/>	–	<input type="radio"/>	<input type="radio"/>	<input type="radio"/>	<input type="radio"/>	–	–	–
Vitesse ISO	Auto	<input type="checkbox"/>	–	<input type="radio"/>	<input type="radio"/>	<input type="radio"/>	<input type="radio"/>	<input type="radio"/>	<input type="radio"/>	<input type="radio"/>
	Sens. ISO élevée auto	<input type="checkbox"/>	–	–	–	<input type="radio"/>	–	<input type="radio"/>	–	–
	ISO 80/100/200/400/800/1600	<input type="checkbox"/>	<input type="radio"/>	<input type="radio"/>	<input type="radio"/>	<input type="radio"/>	–	–	–	–
Balance Blancs	Auto	<input type="checkbox"/>	<input type="radio"/>	<input type="radio"/>	<input type="radio"/>	<input type="radio"/>	<input type="radio"/>	<input type="radio"/>	<input type="radio"/>	<input type="radio"/>
	Lum.Naturel./Nuageux/Lum.Tungsten/Lum.Fluo/ Lum.Fluo H/Sous-marin/Personnalisé	<input type="checkbox"/>	<input type="radio"/>	<input type="radio"/>	<input type="radio"/>	<input type="radio"/>	<input type="radio"/>	–	<input type="radio"/>	<input type="radio"/>
Mode drive	Vue simple	<input type="checkbox"/>	<input type="radio"/>	<input type="radio"/>	<input type="radio"/>	<input type="radio"/>	<input type="radio"/>	<input type="radio"/>	<input type="radio"/>	<input type="radio"/>
	Prise de vue continue	<input type="checkbox"/>	<input type="radio"/>	<input type="radio"/>	<input type="radio"/>	<input type="radio"/>	–	–	–	–
	Retardateur (2 s, 10 s)	<input type="checkbox"/>	<input type="radio"/>	<input type="radio"/>	<input type="radio"/>	<input type="radio"/>	<input type="radio"/>	<input type="radio"/>	<input type="radio"/>	<input type="radio"/>
	Retardat. personnalisé	<input type="checkbox"/>	<input type="radio"/>	<input type="radio"/>	<input type="radio"/>	<input type="radio"/>	–	<input type="radio"/>	–	–
Retardateur (paramètre personnalisé)		<input type="checkbox"/>	<input type="radio"/>	<input type="radio"/>	<input type="radio"/>	<input type="radio"/>	–	<input type="radio"/>	–	–
Mes couleurs		<input type="checkbox"/>	<input type="radio"/>	<input type="radio"/>	<input type="radio"/>	<input type="radio"/>	<input type="radio"/>	–	<input type="radio"/>	<input type="radio"/>
Ajust. Flash		<input type="checkbox"/>	–	<input type="radio"/>	<input type="radio"/>	<input type="radio"/>	<input type="radio"/>	–	–	–
Puiss. Flash		<input type="checkbox"/>	<input type="radio"/>	<input type="radio"/>	<input type="radio"/>	–	–	–	–	–
Mode Mesure	Evaluative	<input type="checkbox"/>	<input type="radio"/>	<input type="radio"/>	<input type="radio"/>	<input type="radio"/>	<input type="radio"/>	AUTO	<input type="radio"/>	<input type="radio"/>
	Prédominance centrale	<input type="checkbox"/>	<input type="radio"/>	<input type="radio"/>	<input type="radio"/>	<input type="radio"/>	–	–	–	–
	Spot	<input type="checkbox"/>	<input type="radio"/>	<input type="radio"/>	<input type="radio"/>	<input type="radio"/>	–	–	–	–
Choix des pixels d'enregistrement et de la compression (images fixes)		<input type="checkbox"/>	<input type="radio"/>	<input type="radio"/>	<input type="radio"/>	<input type="radio"/>	<input type="radio"/>	<input type="radio"/>	–	–
Choix des pixels d'enregistrement/Nb im./sec. (vidéos)	640 x 480, 30 fps, 30 fps LP	–	–	–	–	–	–	–	<input type="radio"/>	–
	320 x 240, 30 fps	–	–	–	–	–	–	–	<input type="radio"/>	–
	160 x 120, 15 fps	–	–	–	–	–	–	–	–	<input type="radio"/>
Réglage Av/Tv		<input type="checkbox"/>	<input type="radio"/>	<input type="radio"/>	<input type="radio"/>	–	–	–	–	–
Décalage de programme		<input type="checkbox"/>	–	<input type="radio"/>	<input type="radio"/>	<input type="radio"/>	–	–	–	–
Mémorisation d'exposition/mémorisation d'exposition		<input type="checkbox"/>	–	<input type="radio"/>	<input type="radio"/>	<input type="radio"/>	–	–	–	–
Zone de prise de vue (en mode Macro)		<input type="checkbox"/>	<input type="radio"/>	<input type="radio"/>	<input type="radio"/>	<input type="radio"/>	<input type="radio"/>	<input type="radio"/>	<input type="radio"/>	<input type="radio"/>
Mise au point manuelle		<input type="checkbox"/>	<input type="radio"/>	<input type="radio"/>	<input type="radio"/>	<input type="radio"/>	–	–	<input type="radio"/>	<input type="radio"/>
Flash	Auto	<input type="checkbox"/>	–	–	–	<input type="radio"/>	–	<input type="radio"/>	–	–
	Marche	<input type="checkbox"/>	<input type="radio"/>	<input type="radio"/>	<input type="radio"/>	<input type="radio"/>	<input type="radio"/>	–	–	–
	Arrêt	<input type="checkbox"/>	<input type="radio"/>	<input type="radio"/>	<input type="radio"/>	<input type="radio"/>	<input type="radio"/>	<input type="radio"/>	–	–
Etat de l'affichage de l'écran LCD	Arrêt	<input type="checkbox"/>	<input type="radio"/>	<input type="radio"/>	<input type="radio"/>	<input type="radio"/>	–	<input type="radio"/>	–	–
	Aucune information	<input type="checkbox"/>	<input type="radio"/>	<input type="radio"/>	<input type="radio"/>	<input type="radio"/>	–	<input type="radio"/>	<input type="radio"/>	<input type="radio"/>
	Affichage des informations	<input type="checkbox"/>	<input type="radio"/>	<input type="radio"/>	<input type="radio"/>	<input type="radio"/>	<input type="radio"/>	<input type="radio"/>	<input type="radio"/>	<input type="radio"/>
Sélection de la direction (droite-gauche)		–	–	–	–	–	<input type="radio"/>	–	–	–
Zone AF	Dét. visage	<input type="checkbox"/>	<input type="radio"/>	<input type="radio"/>	<input type="radio"/>	<input type="radio"/>	–	<input type="radio"/>	–	–
	AiAF (9 collimateurs)	<input type="checkbox"/>	<input type="radio"/>	<input type="radio"/>	<input type="radio"/>	<input type="radio"/>	–	<input type="radio"/>	<input type="radio"/>	<input type="radio"/>
	Centre	<input type="checkbox"/>	<input type="radio"/>	<input type="radio"/>	<input type="radio"/>	<input type="radio"/>	<input type="radio"/>	<input type="radio"/>	–	–
	FlexiZone	<input type="checkbox"/>	<input type="radio"/>	<input type="radio"/>	<input type="radio"/>	<input type="radio"/>	–	–	–	–

		C	M	Av	Tv	P		AUTO		
Taille zone AF		<input type="checkbox"/>	<input type="radio"/>	<input type="radio"/>	<input type="radio"/>	<input type="radio"/>	-	-	-	-
Zoom numérique	Standard	<input type="checkbox"/>	<input type="radio"/>	<input type="radio"/>	<input type="radio"/>	<input type="radio"/>	-	<input type="radio"/>	<input type="radio"/>	-
	Téléconvertisseur numérique	<input type="checkbox"/>	<input type="radio"/>	<input type="radio"/>	<input type="radio"/>	<input type="radio"/>	-	<input type="radio"/>	-	-
Synch Flash	Puiss. Flash (2nd rideau)	<input type="checkbox"/>	<input type="radio"/>	<input type="radio"/>	<input type="radio"/>	<input type="radio"/>	-	-	-	-
	Synchro lente	<input type="checkbox"/>	<input style="margin-left: 5px;" type="radio"/>	<input style="margin-left: 5px;" type="radio"/>	<input style="margin-left: 5px;" type="radio"/>	<input type="radio"/>	<input type="radio"/>	-	-	-
	Ajust. Flash (Manuel)	<input type="checkbox"/>	<input style="margin-left: 5px;" type="radio"/>	<input type="radio"/>	<input type="radio"/>	-	-	-	-	-
	Yeux Rouges	<input type="checkbox"/>	<input type="radio"/>	<input type="radio"/>	<input type="radio"/>	<input type="radio"/>	<input type="radio"/>	<input type="radio"/>	-	-
Sécurité Flash		<input type="checkbox"/>	-	<input type="radio"/>	<input type="radio"/>	<input type="radio"/>	-	-	-	-
Mesure spot	Centre	<input type="checkbox"/>	<input type="radio"/>	<input type="radio"/>	<input type="radio"/>	<input type="radio"/>	<input type="radio"/>	<input type="radio"/>	<input type="radio"/>	<input type="radio"/>
	Zone AF	<input type="checkbox"/>	<input type="radio"/>	<input type="radio"/>	<input type="radio"/>	<input type="radio"/>	-	-	-	-
Décalage auto		<input type="checkbox"/>	-	<input type="radio"/>	<input type="radio"/>	-	-	-	-	-
Décal. ISO auto	Touche /Auto	<input type="checkbox"/>	-	<input type="radio"/>	-	<input type="radio"/>	-	<input type="radio"/>	-	-
	Arrêt	<input type="checkbox"/>	<input type="radio"/>	<input type="radio"/>	<input type="radio"/>	<input type="radio"/>	<input type="radio"/>	<input type="radio"/>	<input type="radio"/>	<input type="radio"/>
Point Zoom MF		<input type="checkbox"/>	<input type="radio"/>	<input type="radio"/>	<input type="radio"/>	<input type="radio"/>	-	-	-	-
Map man. sécur.		<input type="checkbox"/>	<input type="radio"/>	<input type="radio"/>	<input type="radio"/>	<input type="radio"/>	-	-	<input type="radio"/>	<input type="radio"/>
Faisceau AF		<input type="checkbox"/>	<input type="radio"/>	<input type="radio"/>	<input type="radio"/>	<input type="radio"/>	<input type="radio"/>	<input type="radio"/>	<input type="radio"/>	<input type="radio"/>
Affichage		<input type="checkbox"/>	<input type="radio"/>	<input type="radio"/>	<input type="radio"/>	<input type="radio"/>	<input type="radio"/>	<input type="radio"/>	-	-
Lire info	Arrêt	<input type="checkbox"/>	<input type="radio"/>	<input type="radio"/>	<input type="radio"/>	<input type="radio"/>	<input type="radio"/>	<input type="radio"/>	-	-
	Détaillé/Vérif. map.	<input type="checkbox"/>	<input type="radio"/>	<input type="radio"/>	<input type="radio"/>	<input type="radio"/>	-	<input type="radio"/>	-	-
Aff. Inversé		<input type="checkbox"/>	<input type="radio"/>	<input type="radio"/>	<input type="radio"/>	<input type="radio"/>	-	<input type="radio"/>	<input type="radio"/>	<input type="radio"/>
Superp. Affich	Quadrillage	<input type="checkbox"/>	<input type="radio"/>	<input type="radio"/>	<input type="radio"/>	<input type="radio"/>	-	<input type="radio"/>	<input type="radio"/>	<input type="radio"/>
	3:2/Toutes	<input type="checkbox"/>	<input type="radio"/>	<input type="radio"/>	<input type="radio"/>	<input type="radio"/>	-	<input type="radio"/>	-	-
Mode Stabilisé	Prise de vue continue	<input type="checkbox"/>	<input type="radio"/>	<input type="radio"/>	<input type="radio"/>	<input type="radio"/>	<input type="radio"/>	<input type="radio"/>	<input type="radio"/>	<input type="radio"/>
	Prise de vue/Panoramique	<input type="checkbox"/>	<input type="radio"/>	<input type="radio"/>	<input type="radio"/>	<input type="radio"/>	<input type="radio"/>	<input type="radio"/>	-	-
Convertisseur		<input type="checkbox"/>	<input type="radio"/>	<input type="radio"/>	<input type="radio"/>	<input type="radio"/>	<input type="radio"/>	<input type="radio"/>	<input type="radio"/>	<input type="radio"/>
Cachet date		<input type="checkbox"/>	<input type="radio"/>	<input type="radio"/>	<input type="radio"/>	<input type="radio"/>	-	<input type="radio"/>	-	-
Régl. Touche		<input type="checkbox"/>	<input type="radio"/>	<input type="radio"/>	<input type="radio"/>	<input type="radio"/>	<input type="radio"/>	<input type="radio"/>	<input type="radio"/>	<input type="radio"/>
Enr. Réglage		<input type="radio"/>	<input type="radio"/>	<input type="radio"/>	<input type="radio"/>	<input type="radio"/>	-	-	-	-

- : Peut être sélectionné, ou automatiquement réglé par l'appareil photo. En mode Assemblage, en principe, seule la première photo peut être sélectionnée.
- : Peut être configuré. (les valeurs conformes aux modes de prise de vue personnalisée peut être définies)
- : Ne peut pas être sélectionné
- : Ne peut pas être annulé, même par une mise hors tension.

- (1) Large n'est pas possible.
- (2) Pixels d'enregistrement fixés à **M3** (1 600 x 1 200).
- (3) Configuré uniquement en mode **Av** (Priorité à l'ouverture).
- (4) Configuré uniquement en mode **Tv** (Priorité à la vitesse).
- (5) Toujours réglé sur [Marche].
- (6) Toujours réglé sur [Arrêt].
- (7) Uniquement disponible lorsque est réglé sur [Marche]



Canon