

FRANÇAIS

Canon PowerShot A700

DIGITAL CAMERA



Avant d'utiliser l'appareil photo

Prise de vue

Lecture/effacement

Paramètres d'impression/de transfert

Visualisation des images
sur un écran de télévision

Dépannage

Liste des messages

Annexe

Détaillé

Guide d'utilisation de l'appareil photo

Ce guide décrit de manière détaillée les fonctionnalités et les procédures inhérentes à l'appareil photo.

DiG!C II



Exif Print



Principales fonctions

Prise de vue

- Ajustement automatique des paramètres de prise de vue en fonction de conditions particulières
- Prévention des effets de bougé de l'appareil photo et de flou des sujets lors de la prise de vue en utilisant une vitesse ISO élevée
- Détection automatique de l'orientation de l'appareil photo grâce à un détecteur d'inclinaison
- Modification de couleurs spécifiques de l'image lors de la prise de vue (Couleur contrastée, Permuter couleur)
- Fixation du convertisseur grand angle, du convertisseur télé ou de l'objectif pour gros plan vendus séparément pour la prise de vue



Lecture

- Lecture de vidéos avec son
- Lecture automatique avec la fonction Défilm. auto

Édition

- Enregistrement de mém. vocaux pour des images fixes
- Édition de vidéos

Impression

- Impression facilitée grâce à la touche Imprimer/Partager
- Prise en charge d'imprimantes compatibles *PictBridge* d'une marque autre que Canon

Utilisation d'images enregistrées

- Transfert sans effort des images vers un ordinateur grâce à la touche Imprimer/Partager

Conventions utilisées dans ce guide

Les icônes figurant sous les titres indiquent les modes de prise de vue dans lesquels la procédure peut être utilisée.

Sélecteur de mode

Prise de vue en continu



Mode de prise de vue **AUTO** **SCN** **P Tv Av M**

* Les modes de prise de vue non disponibles apparaissent en grisé.

Reportez-vous à la section *Fonctions disponibles dans chaque mode de prise de vue* (p. 135).

- Dans ce guide, le *Guide d'utilisation en bref de l'appareil photo* est appelé *Guide en bref* et le *Guide d'utilisation détaillé de l'appareil photo* *Guide détaillé*.



Ce symbole indique des problèmes pouvant affecter le fonctionnement de l'appareil photo.



Ce symbole indique des rubriques supplémentaires complétant les procédures de fonctionnement de base.

Cet appareil photo permet d'utiliser des cartes mémoire SD* et MultiMediaCard. Ces cartes sont désignées collectivement par le terme « carte mémoire » dans le présent guide.

* SD signifie « Secure Digital » (système de protection des droits d'auteur).

L'utilisation d'accessoires Canon d'origine est recommandée.

Cet appareil photo numérique est conçu pour offrir des performances optimales avec des accessoires Canon authentiques. Canon décline toute responsabilité en cas de dommage subi par ce produit et/ou d'accidents (incendie, etc.) causés par le dysfonctionnement d'un accessoire d'une marque autre que Canon (fuite et/ou explosion d'une batterie, par exemple). Veuillez noter que cette garantie ne s'applique pas aux réparations découlant du dysfonctionnement d'un accessoire d'une marque autre que Canon, même si vous demandez que ces réparations soient effectuées à votre charge.

Table des matières

Les éléments marqués du symbole ★ sont des listes ou des tableaux qui résument les fonctions ou procédures de l'appareil photo.

Précautions de manipulation	5
Veuillez lire ce qui suit	5
Précautions de sécurité	6
Prévention des dysfonctionnements	11
Avant d'utiliser l'appareil photo – Guide des composants	12
Avant d'utiliser l'appareil photo – Opérations de base	15
Utilisation de l'écran LCD	15
Informations affichées sur l'écran LCD	16
Utilisation du viseur	19
Témoins	20
Fonction Mode éco	21
★ Menus et paramètres	22
★ Liste des menus	24
Rétablissement des valeurs par défaut des paramètres	29
Formatage de cartes mémoire	30
Prise de vue	31
Modification des pixels d'enregistrement et de la compression (images fixes)	31
Utilisation du zoom numérique	32
Prise de vue en continu	34
Mode d'impression de date de carte postale	35
Utilisation du retardateur	37
📹 Prise de vidéos	39
📷 Prise d'images panoramiques (Assemblage)	43
P Programme d'exposition automatique	44
Tv Réglage de la vitesse d'obturation	45
Av Réglage de l'ouverture	46
M Réglage manuel de la vitesse d'obturation et de l'ouverture	47
Sélection d'une zone AF	48
Photographie de sujets à mise au point difficile (verrouillage de la mise au point, mémorisation d'autofocus, mise au point manuelle)	50

Mémorisation du paramètre d'exposition (Mem. Expo)	52
Mémorisation du paramètre d'exposition au flash (mémorisation d'exposition au flash)	53
Passage d'un mode de mesure à un autre	54
 Réglage de la correction d'exposition.	56
Réglage de la balance des blancs	57
Prise de vue dans un mode Mes couleurs	60
Modification de la couleur	62
Réglage de la vitesse ISO	67
Correction d'exposition au flash / puissance du flash	68
Configuration de la fonction Rotation auto	69
Création d'une destination d'image (dossier)	70
Réinitialisation du numéro des fichiers	72
Lecture/effacement	74
 Agrandissement des images	74
 Affichage des images par séries de neuf (Lecture index)	75
 Saut de plusieurs images	76
Lecture de vidéos	77
Modification des vidéos	78
Rotation des images à l'écran	80
Ajout de mém. vocaux à des images	81
Lecture automatique (Défilmt. auto)	82
Protection des images	83
Effacement de toutes les images	84
Paramètres d'impression/de transfert	85
Réglage des paramètres d'impression DPOF	85
Réglage des paramètres de transfert DPOF	88
Visualisation des images sur un écran de télévision	90

Dépannage 91

Appareil photo	91
Lors de la mise sous tension	91
Écran LCD	92
Prise de vue	93
Réalisation de vidéos	97
Lecture	98
Batterie	99
Sortie sur le téléviseur	99
Impression avec une imprimante compatible avec la fonction d'impression directe	100

Liste des messages 101**Annexe 104**

Manipulation des batteries	104
Manipulation de la carte mémoire	106
Utilisation des kits d'alimentation (vendus séparément)	108
Utilisation des objectifs (vendus séparément)	111
Utilisation d'un flash monté en externe (vendu séparément) ..	115
Remplacement de la batterie de date	117
Soins et entretien de l'appareil photo	119
Caractéristiques	120

INDEX 131**★ Fonctions disponibles dans chaque mode de prise de vue 135**

Précautions de manipulation

Veillez lire ce qui suit

Prises de vue test

Avant d'envisager de prendre en photo des sujets importants, nous vous recommandons vivement de faire plusieurs essais de prise de vue pour vous assurer que l'appareil photo fonctionne et que vous l'utilisez correctement.

Veillez noter que Canon Inc., ses filiales et revendeurs ne peuvent être tenus responsables de dommages consécutifs au dysfonctionnement d'un appareil photo ou d'un accessoire, y compris les cartes mémoire SD, entraînant l'échec de l'enregistrement d'une image ou son enregistrement de manière illisible par le système.

Avertissement contre l'atteinte aux droits d'auteur

Veillez noter que les appareils photo numériques Canon sont destinés à un usage privé. Ils ne pourront en aucun cas être utilisés d'une façon susceptible d'enfreindre ou de contrevenir aux lois et règlements internationaux ou nationaux en matière de droits d'auteur. Il convient de signaler que, dans certains cas, la copie d'images provenant de spectacles, d'expositions ou de biens à usage commercial au moyen d'un appareil photo ou de tout autre dispositif peut contrevenir à des lois en matière de droits d'auteur ou autres droits légaux, même si lesdites prises de vue ont été effectuées à des fins privées.

Limites de garantie

Pour plus d'informations sur la garantie de votre appareil photo, veuillez consulter la Brochure sur le système de garantie européenne (EWS) de Canon qui accompagne votre appareil photo.

Pour obtenir la liste des centres d'assistance Canon, veuillez vous reporter au verso de la Brochure sur le système de garantie européenne (EWS).

Température du boîtier de l'appareil photo

Si vous utilisez l'appareil photo pendant une durée prolongée, son boîtier risque de chauffer. Gardez cela à l'esprit et prenez les précautions nécessaires lorsque vous utilisez l'appareil photo de façon prolongée.

À propos de l'écran LCD

L'écran LCD fait appel à des techniques de fabrication de très haute précision. Plus de 99,99 % des pixels répondent aux spécifications. Moins de 0,01 % des pixels peuvent parfois ne pas fonctionner ou s'afficher sous la forme de points noirs ou rouges. Cela n'a aucune incidence sur l'image prise et ne constitue nullement un dysfonctionnement.

Format vidéo

Réglez le format du signal vidéo de l'appareil photo en fonction de la norme utilisée dans votre pays avant toute utilisation avec un écran de télévision (p. 90).

Paramètre de langue

Pour modifier le paramètre de langue, reportez-vous au *Guide en bref* (p. 3).

Précautions de sécurité

- Avant d'utiliser l'appareil photo, prenez soin de lire les précautions de sécurité exposées ci-dessous et dans la section « Précautions de sécurité » du *Guide d'utilisation en bref de l'appareil photo*. Veillez à toujours utiliser l'appareil photo de manière appropriée.
- Les précautions de sécurité reprises aux pages suivantes ont pour but de vous présenter le fonctionnement adéquat de l'appareil photo et de ses accessoires afin d'éviter tout risque de dommages corporels et matériels.
- Le terme « équipement » fait référence à l'appareil photo, au chargeur de batterie (vendu séparément) et à l'adaptateur secteur compact vendu séparément.

Avertissements

Équipement

- **Ne regardez pas directement le soleil ou des sources de lumière intense à travers le viseur de l'appareil photo.**

Cela pourrait endommager votre vue.

- **Rangez cet équipement hors de portée des enfants. Tout dommage accidentel causé par un enfant risque d'entraîner des blessures graves chez celui-ci.**

- Dragonne : Placée autour du cou de l'enfant, la dragonne présente un risque de strangulation.

- Carte mémoire : Elle peut être avalée accidentellement. En cas d'ingestion, consultez immédiatement un médecin.

- **N'essayez pas de démonter ou de modifier une pièce de l'équipement qui n'est pas expressément décrite dans ce guide.**

- **Pour éviter tout risque de décharge électrique haute tension, ne touchez pas le flash de l'appareil photo s'il a été endommagé.**

- **Arrêtez immédiatement d'utiliser l'équipement si de la fumée ou des émanations nocives s'en dégagent.**

- **Évitez tout contact entre l'équipement et de l'eau ou un autre liquide, que ce soit par simple éclaboussure ou immersion.**

Si le boîtier entre en contact avec des liquides ou de l'air salin, essuyez-le avec un chiffon doux et absorbant.

En continuant à utiliser l'équipement, vous vous exposez à un risque d'incendie ou de décharge électrique. Mettez immédiatement l'appareil photo hors tension et retirez les batteries ou débranchez le cordon d'alimentation de la prise de courant. Veuillez contacter votre revendeur ou le centre d'assistance Canon le plus proche.

- **N'utilisez pas de substances contenant de l'alcool, de benzine, des diluants ou d'autres substances inflammables pour nettoyer l'équipement ou procéder à son entretien.**

- **Veillez à ne pas couper, endommager et modifier le cordon d'alimentation ou déposer des objets lourds dessus.**

- **Utilisez uniquement des accessoires d'alimentation recommandés.**

- **Débranchez régulièrement le cordon d'alimentation et éliminez la poussière et la saleté qui s'accumulent sur la prise, l'extérieur de la prise de courant et les zones environnantes.**

- **Ne manipulez pas le cordon d'alimentation lorsque vos mains sont humides.**

En continuant à utiliser l'équipement, vous vous exposez à un risque d'incendie ou de décharge électrique.

Batterie

- **Ne placez pas les batteries près d'une source de chaleur. Ne les exposez pas à une flamme ni à une source de chaleur directe.**
- **Les batteries ne peuvent en aucun cas être immergées dans de l'eau douce ou de mer.**
- **N'essayez pas de démonter, transformer ou chauffer les batteries.**
- **Évitez de faire tomber les batteries ou de leur faire subir des chocs violents susceptibles d'endommager le boîtier.**
- **Utilisez uniquement les batteries et les accessoires recommandés.**

L'utilisation de batteries non recommandées expressément pour ce type d'équipement peut entraîner des explosions ou des fuites et présenter dès lors un risque d'incendie, de blessure et de détérioration de l'environnement. En cas de fuite du liquide d'une batterie et de contact avec les yeux, la bouche, la peau ou les vêtements, rincez immédiatement avec de l'eau et consultez un médecin.

- **Débranchez le chargeur de batterie et l'adaptateur secteur compact de l'appareil photo et de la prise de courant après la recharge et lorsqu'ils ne sont pas utilisés afin d'éviter tout risque d'incendie ou tout autre danger.**
- **Ne placez aucun objet tel que des nappes, des tapis, des oreillers ou des coussins sur le chargeur de batterie pendant la charge.**

Une utilisation continue pendant une durée prolongée peut entraîner une surchauffe et une déformation de l'unité et ainsi présenter un risque d'incendie.

- **Pour recharger les batteries NiMH de type AA Canon, utilisez uniquement un chargeur de batterie spécifié.**
- **L'adaptateur secteur compact est conçu exclusivement pour cet équipement. Ne l'utilisez pas avec d'autres produits.**

Cela pourrait provoquer une surchauffe et une déformation pouvant entraîner un incendie ou une décharge électrique.

- **Avant de jeter une batterie, recouvrez les bornes avec de l'adhésif ou un autre type d'isolant afin d'éviter tout contact direct avec d'autres objets.**

Tout contact avec les composants métalliques d'autres objets présents dans le conteneur à déchets peut entraîner un incendie ou une explosion.

Autres

- **Ne déclenchez pas le flash à proximité des yeux d'une personne ou d'un animal. La lumière intense générée par le flash pourrait en effet endommager la vue.**

Si le sujet est un enfant en bas âge, respectez une distance d'au moins un mètre (39 pouces) lors de l'utilisation du flash.

- **Les objets sensibles aux champs magnétiques (par exemple, les cartes de crédit) doivent être tenus à distance du haut-parleur de l'appareil photo.**

Ces objets risquent en effet de perdre des données ou de cesser de fonctionner.

- **Soyez particulièrement délicat lorsque vous vissez le convertisseur grand angle, le convertisseur télé, l'objectif pour gros plan et l'adaptateur de conversion optique vendus séparément.**

S'ils se dévissent, tombent et se cassent, les éclats de verre risquent de blesser quelqu'un.

Précautions

Équipement

- **Prenez soin de ne pas cogner l'appareil photo ni de l'exposer à des chocs violents susceptibles de provoquer des blessures ou d'endommager l'équipement lorsque vous le tenez par la dragonne.**

- **Ne placez pas l'équipement dans un endroit humide ou poussiéreux.**
- **Évitez tout contact entre des objets métalliques (aiguilles ou clés, par exemple) ou des saletés et les bornes ou la prise du chargeur.**

Un tel contact risque de provoquer un incendie, une décharge électrique ou d'autres dégâts.

- **Évitez d'utiliser, de placer ou d'entreposer l'équipement dans des endroits exposés directement aux rayons solaires ou à des températures élevées, tels que le tableau de bord ou le coffre d'une voiture.**
- **Lors de l'utilisation de l'équipement, ne dépassez pas la capacité nominale de la prise de courant ou des accessoires de câblage. En outre, n'utilisez pas l'équipement si le cordon d'alimentation ou la fiche sont endommagés ou si cette dernière n'est pas bien insérée dans la prise de courant.**
- **Ne l'utilisez pas dans des endroits mal aérés.**

Les conditions précitées peuvent provoquer une fuite, une surchauffe ou une explosion, entraînant un risque d'incendie, de brûlures ou d'autres blessures. Des températures élevées risquent également de déformer le boîtier.

Équipement

- **Si vous ne comptez pas utiliser l'appareil photo pendant une période prolongée, retirez la batterie de l'appareil photo ou du chargeur de batterie, puis rangez l'appareil photo dans un endroit sûr.**

Si vous laissez les batteries dans l'appareil photo, il risque de s'endommager en cas de fuite.

- **Ne branchez pas les adaptateurs secteur compacts ou les chargeurs de batterie sur des périphériques tels que des transformateurs électriques de voyage au risque de provoquer des dysfonctionnements, une production excessive de chaleur, un incendie, une décharge électrique ou des blessures.**

Flash

- **Ne déclenchez pas le flash lorsque sa surface n'est pas propre (présence de poussières, de saletés ou de corps étrangers).**
- **Prenez soin de ne pas placer vos doigts ou un vêtement devant le flash lorsque vous prenez une photo.**

Ce dernier pourrait être endommagé et émettre de la fumée ou des bruits. L'accumulation de chaleur qui résulterait d'une telle utilisation pourrait l'endommager.

- **Évitez de toucher le flash après avoir pris plusieurs photos successives.**

Vous risqueriez de vous brûler.

Prévention des dysfonctionnements

Évitez les champs magnétiques puissants

- **Ne placez jamais l'appareil photo à proximité de moteurs électriques ou de tout autre équipement générant des champs électromagnétiques puissants.**

L'exposition à des champs magnétiques puissants risque d'entraîner des dysfonctionnements ou d'altérer des données d'image.

Évitez les problèmes liés à la condensation

- **Lorsque l'équipement est transféré rapidement d'un endroit chaud à un endroit froid et inversement, pour éviter la formation de condensation, placez-le dans un sac plastique hermétique refermable et laissez-le s'adapter progressivement aux variations de température avant de le sortir du sac.**

Les brusques variations de température imposées à l'équipement peuvent entraîner la formation de condensation (gouttelettes d'eau) sur ses parois internes et externes.

Si de la condensation se forme à l'intérieur de l'appareil photo

- **Arrêtez immédiatement d'utiliser l'appareil photo.**

Si vous continuez de l'utiliser, vous risquez de l'endommager. Retirez la carte mémoire et les batteries ou l'adaptateur secteur compact de l'appareil photo et attendez que la condensation se soit complètement évaporée avant de le réutiliser.

Avant d'utiliser l'appareil photo – Guide des composants

Vue avant

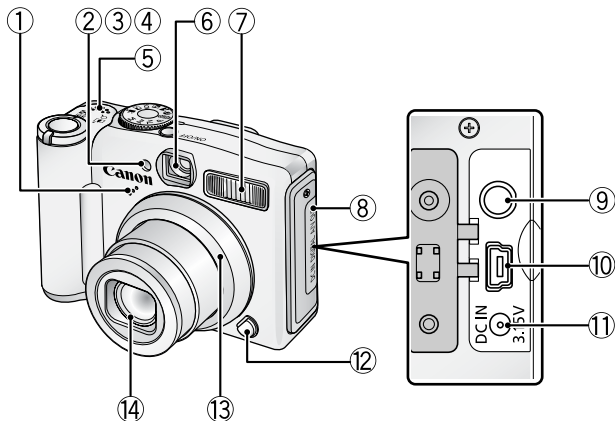

- ① Microphone (p. 81)
- ② Faisceau AF (p. 24)
- ③ Lampe atténuateur d'yeux rouges (*Guide en bref* p. 8)
- ④ Indicateur du mode retardateur (p. 37)
- ⑤ Haut-parleur
- ⑥ Fenêtre du viseur (p. 19)
- ⑦ Flash (*Guide en bref* p. 8)
- ⑧ Couvre-bornes
- ⑨ Borne A/V OUT (sortie audio/vidéo) (p. 90)
- ⑩ Borne DIGITAL (*Guide en bref* p. 19)
- ⑪ Borne DC IN (entrée d'alimentation) (p. 110)
- ⑫ Bouton de libération de la bague (p. 113)
- ⑬ Bague (p. 113)
- ⑭ Objectif

Vue arrière

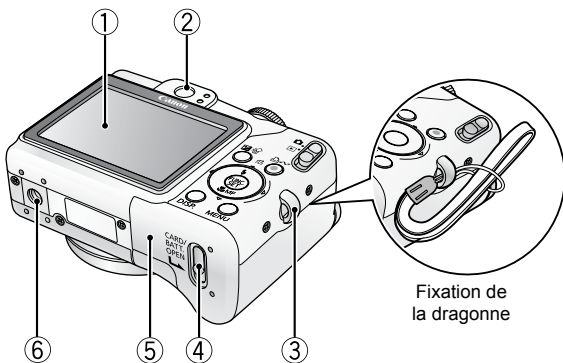

Fixation de la dragonne

- ① Écran LCD (p. 15)
- ② Viseur (p. 19)
- ③ Dispositif de fixation de la dragonne
- ④ Verrou du couvercle du logement de la carte mémoire/ compartiment piles (*Guide en bref* p. 1)
- ⑤ Couvercle du logement de la carte mémoire/compartiment piles (*Guide en bref* p. 1)
- ⑥ Filetage pour trépied



L'écran LCD est recouvert d'un film plastique épais qui le protège des griffes lors du transport. Retirez-le avant d'utiliser l'appareil photo.

Panneau de commandes

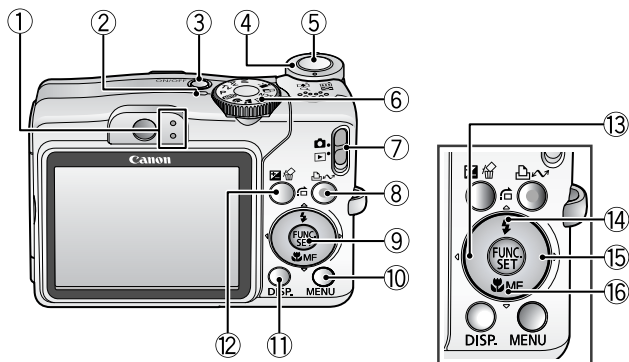

- ① Témoins (p. 20)
- ② Témoin d'alimentation
- ③ Touche ON/OFF (Guide en bref p. 4)
- ④ Commande de zoom (p. 74), Guide en bref p. 8
Prise de vue : (Grand angle) / (Téléobjectif)
Lecture : (Index) / (Agrandissement)
- ⑤ Déclencheur (Guide en bref p. 4)
- ⑥ Molette modes de prise de vue (Guide en bref p. 5)
- ⑦ Sélecteur de mode (Guide en bref p. 4, 11)
- ⑧ Touche (Imprimer/Partager) (Guide en bref p. 14)
- ⑨ Touche **FUNC./SET** (Fonction/Définir) (p. 22)
- ⑩ Touche **MENU** (p. 23)
- ⑪ Touche **DISP.** (Affichage) (p. 15)
- ⑫ Touche (Exposition) / (Effacer une seule image)
(p. 56), Guide en bref p. 11)
- ⑬ Touche
- ⑭ Touche (Flash) / (Saut) / (p. 76), Guide en bref p. 8)
- ⑮ Touche
- ⑯ Touche (Macro) / **MF** (Mise au point manuelle) /
(p. 51), Guide en bref p. 10)

Avant d'utiliser l'appareil photo – Opérations de base

Utilisation de l'écran LCD



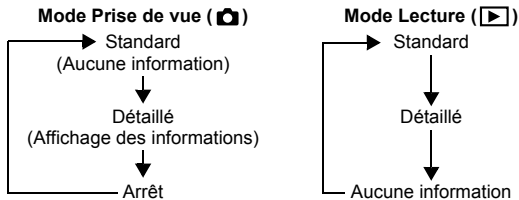

1 Appuyez sur .

- Le mode d'affichage change à chaque pression sur la touche, comme suit.



- Dans le mode de prise de vue, les informations de prise de vue s'affichent pendant environ 6 secondes lors de la modification d'un paramètre et ce, quel que soit le mode d'affichage sélectionné.





- Le réglage de l'écran LCD (Marche ou Arrêt) est conservé même après la mise hors tension de l'appareil photo.
- L'écran LCD ne s'éteint pas en mode , SCN (, ) ou .
- L'écran LCD ne bascule pas vers l'affichage détaillé en mode de lecture d'index (p. 75).

Affichage nocturne

Lorsque vous prenez des photos dans des endroits sombres, l'appareil photo éclaircit automatiquement l'écran LCD en fonction de la luminosité du sujet*, ce qui permet de le cadrer plus facilement.

* Les mouvements du sujet sont irréguliers sur l'écran LCD, mais cela n'affecte pas l'image enregistrée. La luminosité de l'image affichée sur l'écran et celle de l'image réellement enregistrée sont différentes.



Si le témoin est orange clignotant et que l'icône d'avertissement de bougé de l'appareil photo  apparaît, cela signifie qu'une vitesse d'obturation lente a peut-être été sélectionnée en raison de l'éclairage insuffisant. Augmentez la vitesse ISO (p. 67), sélectionnez un réglage autre que  (flash désactivé) ou fixez l'appareil photo sur un trépied ou un autre dispositif.

Informations sur la lecture (Mode Lecture)

■ Standard

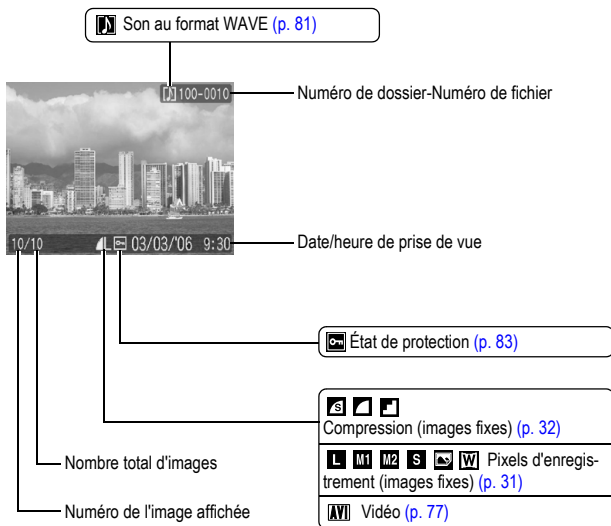

Fonction Histogramme

L'histogramme est un graphique qui vous permet d'évaluer la luminosité de l'image. Plus la tendance est à gauche, plus l'image est sombre. Plus la tendance est à droite, plus l'image est claire. Si l'image est trop sombre, réglez la correction d'exposition sur une valeur positive. Inversement, si l'image est trop claire, réglez la correction d'exposition sur une valeur négative (p. 56).

Exemples d'histogramme



Image sombre



Image équilibrée



Image claire

Utilisation du viseur

Pour économiser de l'énergie lors des prises de vue, il est possible d'utiliser le viseur et de désactiver l'écran LCD (p. 15).

Témoins

Les témoins de l'appareil photo s'allument ou clignotent dans les cas suivants.



Ne faites jamais ce qui suit lorsque le témoin vert clignote. Ces actions risquent en effet de corrompre les données de l'image.

- Agiter ou secouer l'appareil photo
- Mettre l'appareil photo hors tension ou ouvrir le couvercle du logement de la carte mémoire ou du compartiment piles

● Témoin supérieur

- Vert :** Prêt à prendre la photo
- Vert clignotant :** Enregistrement/lecture/effacement/transfert (en cas de connexion à un ordinateur) de l'image
- Orange :** Prêt à prendre la photo (flash allumé)
- Orange clignotant :** Prêt à prendre la photo (avertissement de bougé de l'appareil photo), chargement du flash en cours

● Témoin inférieur

- Jaune :** Mode macro/mode de mise au point manuelle/mode de mémorisation de l'autofocus
- Jaune clignotant :** Mise au point difficile (l'appareil photo émet un signal sonore)

Fonction Mode éco

Cet appareil photo est équipé d'une fonction d'économie d'énergie (Mode éco). Il est mis hors tension dans les cas décrits ci-dessous. Appuyez à nouveau sur la touche ON/OFF pour restaurer l'alimentation.

Mode Prise de vue	Se met hors tension environ 3 minutes après le dernier accès à une commande de l'appareil photo. L'écran LCD s'éteint automatiquement 1 minute* après le dernier accès à une commande, même si la fonction [Extinction auto] est réglée sur [Arrêt]. Appuyez sur une touche autre que ON/OFF ou modifiez l'orientation de l'appareil photo pour rallumer l'écran LCD.
Mode Lecture En cas de connexion à une imprimante	Se met hors tension environ 5 minutes après le dernier accès à une commande de l'appareil photo.

* Ce délai peut être modifié.



- La fonction Mode éco ne s'active pas pendant un défilement automatique ou lorsque l'appareil photo est connecté à un ordinateur.
- Il est possible de modifier les paramètres de la fonction Mode éco (p. 26).

Menus et paramètres

Les menus sont utilisés pour définir les paramètres de prise de vue, de lecture et d'impression, ainsi que divers réglages de l'appareil photo tels que la date/l'heure et le signal sonore électronique. Les menus suivants sont disponibles.

● Menu FUNC.

● Menus Enreg., Lecture, Imprimer, Configurer et Mon profil

Menu FUNC.

Permet de régler de nombreuses fonctions généralement utilisées lors de la prise de vue.

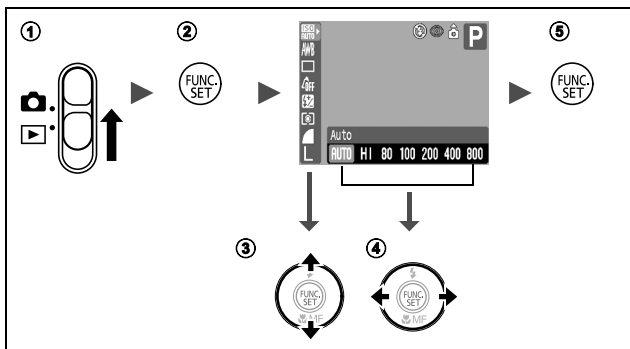

- 1 Positionnez le sélecteur de mode sur (Prise de vue).
- 2 Appuyez sur la touche FUNC./SET.
- 3 Utilisez la touche ou pour sélectionner un élément de menu.
 - Il peut arriver que certains éléments ne soient pas disponibles dans certains modes de prise de vue.
- 4 Utilisez la touche ou pour sélectionner une option pour l'élément de menu en question.
 - Dans le cas de certaines options, la touche **MENU** vous permet de sélectionner des sous-options.
 - Après avoir sélectionné une option, vous pouvez appuyer sur le déclencheur pour prendre directement une photo. Après la prise de vue, le menu réapparaît pour vous permettre de modifier les paramètres en toute facilité.
- 5 Appuyez sur la touche FUNC./SET.

Menus Enreg., Lecture, Imprimer, Configurer et Mon profil

Ces menus permettent de régler des paramètres pratiques pour la prise de vue, la lecture et l'impression.

Menu (Enreg.)

Menu (Configurer)

Menu (Mon profil)

① MENU

② Vous pouvez passer d'un menu à l'autre avec la touche ← ou → lorsque cette zone est sélectionnée.

③

④

⑤ MENU











- Cet exemple illustre le menu Enreg.
- En mode Lecture, les menus Lecture, Imprimer, Configurer et Mon profil s'affichent.

- ① Appuyez sur la touche **MENU**.
- ② Utilisez la touche **←** ou **→** pour passer d'un menu à l'autre.
 - Vous pouvez également utiliser la commande de zoom pour naviguer entre les menus.
- ③ Utilisez la touche **↑** ou **↓** pour sélectionner un élément de menu.
 - Il peut arriver que certains éléments ne soient pas disponibles dans certains modes de prise de vue.
- ④ Utilisez la touche **←** ou **→** pour sélectionner une option.
 - Les éléments de menu suivis d'une ellipse (...) ne peuvent être activés qu'après avoir appuyé sur la touche **FUNC./SET** pour afficher le menu suivant. Appuyez à nouveau sur la touche **FUNC./SET** pour valider le paramètre.
- ⑤ Appuyez sur la touche **MENU**.

Liste des menus

Menu FUNC.

Les icônes affichées ci-dessous correspondent aux paramètres par défaut.

Élément de menu	Page de référence	Élément de menu	Page de référence
 Vitesse ISO	p. 67	 Mode Mesure	p. 54
 Balance Blancs	p. 57	 Compression (image fixe)	p. 32
 Mode drive	p. 34, 37	 Nb im./sec. (vidéo)	p. 42
 Mes couleurs	p. 60	 Pixels d'enregistrement (image fixe)	p. 31
 +/- (Flash)/ Puiss. Flash	p. 68	 Pixels d'enregistrement (vidéo)	p. 42







Menu Enreg.

*Paramètre par défaut

Élément de menu	Options	Page de référence
Zone AF	AiAF*/Centre/FlexiZone	p. 48
Yeux Rouges	Marche*/Arrêt	<i>Guide en bref</i> p. 8
Mesure spot	Centre*/Zone AF	p. 54
Point Zoom MF	Marche*/Arrêt	p. 51
Faisceau AF	Marche*/Arrêt	–
Zoom numérique	Marche/Arrêt* ([Marche] en mode vidéo Standard)	p. 32
Affichage	Arrêt/2*–10 sec./Maintien	<i>Guide en bref</i> p. 5
Enreg. Origin.	Marche/Arrêt*	p. 66

Élément de menu	Options	Page de référence
Quadrillage	Marche/Arrêt*	Vous pouvez afficher le quadrillage (divisé en neuf) afin de vérifier l'alignement horizontal et vertical du sujet photographié et d'effectuer la composition plus facilement. Le quadrillage n'est pas enregistré dans les images.
Cachet date	Arrêt*/Date/Date/heure	p. 36

Menu Lecture

Élément de menu	Page de référence
 Défilmt. auto	p. 82
 Mém. vocal	p. 81
 Protéger	p. 83
 Rotation	p. 80
 effacer tout	p. 84
 Ordre transfer	p. 88

Menu Imprimer



Élément de menu	Page de référence
Imprimer	p. 85
Sél. vues & quantité.	
Sél. toutes vues	
Annuler tout	
Réglages impression	

Menu Configurer

*Paramètre par défaut

Élément de menu	Options	Page de référence
Muet	Marche/Arrêt*	Réglez ce paramètre sur [Marche] pour désactiver tous les signaux sonores, à l'exception des signaux d'avertissement (<i>Guide en bref</i> p. 4).
Volume	Arrêt/1/2*/ 3/4/5	Permet de régler le volume du son de départ, du signal sonore, du son du déclencheur, du son du retardateur et du son de lecture. Le volume ne peut pas être réglé lorsque l'option [Muet] est réglée sur [Marche].
Vol. Démarrage		Permet de régler le volume du son de départ lorsque l'appareil photo est mis sous tension.
Vol. Opération		Permet de régler le volume du signal sonore émis lorsque vous appuyez sur une touche autre que le déclencheur.
Vol. Retard.		Permet de régler le volume du son du retardateur émis 2 secondes avant l'activation du déclencheur.
Son déclenc.		Permet de régler le volume du son émis par l'activation du déclencheur. Ce son n'est pas émis lors de l'enregistrement d'une vidéo.
Vol. Lecture		Permet de régler le volume sonore des vidéos et des mém. vocaux.
Mode éco		p. 21
Extinction auto	Marche*/Arrêt	Permet de définir si l'appareil photo s'éteint automatiquement ou non après une période d'inactivité déterminée.
Affichage OFF	10 sec./20 sec./ 30 sec./1 min.*/ 2 min./3 min.	Permet de régler le délai qui doit s'écouler avant que l'écran LCD ne s'éteigne si aucune fonction de l'appareil photo n'est utilisée.
Date/Heure		<i>Guide en bref</i> p. 3

Élément de menu	Options	Page de référence
Format		p. 30
N° fichiers	Continue*/ Réinit. Auto	p. 72
Créer dossier		
Créer nouveau dossier	Coche (activé)/ Pas de coche (désactivé)	Crée un dossier lors de la prochaine session de prise de vue.
Création auto	Arrêt*/TLJ/ Lundi- Dimanche/ Mensuel	Vous pouvez également définir une heure de création.
Rotation auto	Marche*/Arrêt	p. 69
Unité distance	m/cm*/pied/ pouce	Permet de définir l'unité de distance de l'indicateur de mise au point manuelle (p. 51).
Rétract. obj.	1 minute* / 0 seconde	Permet de régler le délai de rétraction de l'objectif lors du passage du mode de prise de vue au mode de lecture.
Langue		Guide en bref p. 3
Système vidéo	NTSC/PAL	p. 90
Méthode impr.	Auto*/ 	Voir ci-dessous* ¹ .
Réinit. tout		p. 29

*1 La méthode de connexion à l'imprimante peut être modifiée. Bien qu'il ne soit, en principe, pas nécessaire de modifier ce paramètre, sélectionnez  pour l'impression sans bords d'une image prise en mode  (Écran large) sur du papier grand format à l'aide de l'imprimante Canon Compact Photo Printer SELPHY CP710/CP510. Ce réglage est conservé en mémoire même après la mise hors tension. Dès lors, pour imprimer dans un format autre que , revenez au mode [Auto].

Menu Mon profil

La première image, le son de départ, les signaux sonores, le son du retardateur et le son du déclencheur de l'appareil photo sont appelés des « paramètres Mon profil ». Vous pouvez également utiliser le logiciel fourni pour transférer sur votre appareil photo des images et des sons stockés sur votre ordinateur.

*Paramètre par défaut

Élément de menu	Options
Première image	La première image apparaît lors de la mise sous tension de l'appareil photo.
Son départ	Le son de départ est audible lors de la mise sous tension de l'appareil photo.
Signal sonore	Lorsqu'une touche autre que le déclencheur est enfoncée, l'appareil photo émet un signal sonore.
Son retardateur	Lors de la prise de vue en mode Retardateur, un son est émis deux secondes avant l'activation du déclencheur.
Son déclenc.	Un son est émis lorsque le déclencheur est complètement enfoncé.
Réglages	Marche*/Arrêt



- Pour plus d'informations sur la création de données et leur ajout aux paramètres Mon profil, consultez le *Guide de démarrage des logiciels* fourni.
- La restauration des paramètres Mon profil par défaut nécessite l'utilisation d'un ordinateur. Utilisez les logiciels fournis (ZoomBrowser EX/ImageBrowser) pour restaurer les paramètres par défaut de l'appareil photo.

Rétablissement des valeurs par défaut des paramètres



1 Menu (Configurer) ► [Réinit. tout].

Reportez-vous à la section
Menus et paramètres (p. 23).



2 Sélectionnez [OK] et appuyez sur .



- Les paramètres ne peuvent pas être réinitialisés lorsque l'appareil photo est connecté à un ordinateur ou à une imprimante.
- Il est impossible de réinitialiser les paramètres suivants :
 - Mode Prise de vue
 - Les options [Date/Heure], [Langue] et [Système vidéo] du menu  (Configurer) (p. 26)
 - Données de balance des blancs enregistrées avec la fonction de balance des blancs personnalisée (p. 58)
 - Couleurs spécifiées dans les modes [Couleur contrastée] (p. 63) ou [Permuter couleur] (p. 64)



Vous devez formater toute nouvelle carte mémoire, de même que les cartes dont vous voulez effacer toutes les images et autres données.



Veillez noter que le formatage (l'initialisation) d'une carte mémoire efface toutes les données, y compris les images protégées et les autres types de fichier.

1 Menu (Configurer) ► [Formater].

Reportez-vous à la section
Menus et paramètres (p. 23).



2 Sélectionnez [OK] et appuyez sur .

- Pour effectuer un formatage simple, utilisez la touche **↑** pour sélectionner [Formatage simple] et la touche **←** ou **→** pour ajouter une coche.
- Lorsque [Formatage simple] est sélectionné, vous pouvez interrompre le formatage d'une carte en appuyant sur la touche **FUNC./SET**. Vous pouvez continuer à utiliser une carte sans problème lorsque le formatage est interrompu, mais les données qu'elle contient seront effacées.

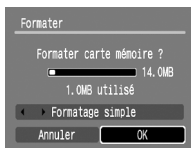

Formatage simple

Nous vous conseillons d'utiliser l'option [Formatage simple] lorsque vous pensez que la vitesse d'enregistrement/de lecture d'une carte mémoire a diminué. Un formatage simple peut prendre 2 à 3 minutes avec certaines cartes mémoire.

Modification des pixels d'enregistrement et de la compression (images fixes)

Mode Prise de vue



1



Menu FUNC.

 * (Pixels d'enregistrement)/

 * (Compression).



Reportez-vous à la section
Menus et paramètres (p. 22).

* Paramètre par défaut.

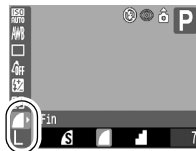

- Utilisez la touche  ou  pour sélectionner les paramètres de pixels d'enregistrement/compression, puis appuyez sur la touche **FUNC./SET**.



Valeurs approximatives des pixels d'enregistrement

Pixels d'enregistrement			But
L (Haute)	2816 x 2112 pixels	Élevée ↑ ↓ Basse	Impression jusqu'au format A3 (Environ 297 x 420 mm (11,7 x 16,5 po))
M1 (Moyenne 1)	2272 x 1704 pixels		Impression jusqu'au format A4 (Environ 210 x 297 mm (8,3 x 11,7 po))
M2 (Moyenne 2)	1600 x 1200 pixels		Impression au format carte postale 148 x 100 mm (6 x 4 po) Impression au format L 119 x 89 mm (4,7 x 3,5 po)
S (Basse)	640 x 480 pixels		Envoi d'images par courrier électronique sous la forme de pièces jointes ou prise d'un plus grand nombre de photos
  (Mode d'impression de date de carte postale)	1600 x 1200 pixels		Impression au format carte postale 148 x 100 mm (6 x 4 po) Impression au format L 119 x 89 mm (4,7 x 3,5 po)
W (Écran large)	2816 x 1584 pixels		Impression sur papier grand format (Enregistrements avec un rapport largeur- hauteur 16:9. Les parties non enregistrées sont laissées en noir.)

Valeurs approximatives des paramètres de compression

Compression		But
 Super-Fin	Haute qualité ↕ Normal	Prendre des photos de qualité supérieure
 Fin		Prendre des photos de qualité normale
 Normal		Prendre un plus grand nombre de photos



- Reportez-vous à la section *Tailles des données d'image (estimation)* (p. 127).
- Reportez-vous à la section *Cartes mémoires et performances estimées* (p. 125).

Utilisation du zoom numérique

Mode Prise de vue



Vous pouvez photographier des images agrandies en combinant les zooms optique et numérique.

- Images fixes : agrandissement jusqu'à environ 24 fois
- Vidéos (standard) : agrandissement jusqu'à environ 24 fois





Le zoom numérique ne peut pas être utilisé lorsque l'écran LCD est éteint.

1 Menu (Enreg.) ► [Zoom numérique] ► [Marche].

Reportez-vous à la section *Menus et paramètres* (p. 23).



2 Déplacez la commande de zoom vers et prenez une photo.

- Le paramètre des zooms numérique et optique combinés s'affiche sur l'écran LCD.
- Lorsque vous déplacez la commande de zoom vers , le zoom s'arrête dès que l'objectif atteint le paramètre de téléobjectif optique maximal (lorsque vous photographiez des images fixes). Déplacez de nouveau la commande vers  pour activer le zoom numérique et augmenter le facteur d'agrandissement.
- Déplacez la commande de zoom vers  pour effectuer un zoom arrière.

Plage du zoom optique
(blanc)







Plage du zoom
numérique (bleu)



Après
environ 2 s

Paramètre des zooms
numérique et optique
combinés



- Plus une image est agrandie avec le zoom numérique, plus elle perd en finesse.
- Le zoom numérique ne peut être utilisé en mode  que pour les vidéos.
- Le zoom numérique ne peut pas être utilisé dans les modes SCN (, , ,  et .



Mode Prise de vue

AUTO



Dans ce mode, l'appareil photo prend des clichés en continu lorsque le déclencheur est maintenu enfoncé.

Si vous utilisez la carte mémoire recommandée*, vous pouvez prendre des photos en continu (prise de vue en continu de manière fluide) à un intervalle déterminé jusqu'à ce que la carte soit pleine (p. 125).

*Carte mémoire recommandée :

Carte mémoire SDC-512MSH à vitesse très élevée (vendue séparément) à laquelle un formatage simple (p. 30) est appliqué immédiatement avant la prise de vue.

- Ce réglage reflète les critères de prise de vue standard établis par Canon. Les résultats réels peuvent varier en fonction du sujet et des conditions de prise de vue.
- L'interruption brutale de la prise de vue en continu ne signifie pas nécessairement que la carte mémoire est pleine.

1

Menu FUNC. *
(Mode drive)

Reportez-vous à la section
Menus et paramètres (p. 22).

* Paramètre par défaut.

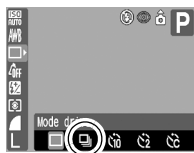

2

Prenez une photo.

- L'appareil photo continue d'enregistrer des images successives tant que vous maintenez le déclencheur enfoncé. L'enregistrement s'interrompt lorsque vous relâchez le déclencheur.

Pour annuler la prise de vue en continu

Exécutez la procédure 1 pour afficher .



- L'intervalle entre les prises de vue s'allonge à mesure que la mémoire intégrée de l'appareil photo se remplit.
- Si vous utilisez le flash, l'intervalle entre les prises de vue s'allonge car le flash doit se charger.
- La prise de vue en continu n'est pas disponible dans le mode SCN (,).

Mode d'impression de date de carte postale



Mode Prise de vue

AUTO SCN P Tv Av M

Vous pouvez réaliser des prises de vue avec les paramètres optimaux pour les cartes postales en organisant ces images à l'intérieur de la zone d'impression (rapport largeur-hauteur d'environ 3:2) qui apparaît sur l'écran LCD.

1 Menu FUNC. ► * (Pixels d'enregistrement) ► (Carte postale).

Reportez-vous à la section *Menus et paramètres* (p. 22).

* Paramètre par défaut.

- Les pixels d'enregistrement sont réglés sur **M2** (1600 x 1200) et la compression sur (Fin).
- Lorsque le déclencheur est enfoncé à mi-course, la zone qui ne sera pas imprimée au format Carte postale apparaît en grisé.



Vous ne pouvez pas utiliser le zoom numérique dans ce mode.



Pour obtenir des instructions sur l'impression, reportez-vous au *Guide d'utilisation de l'impression directe*.

Intégration de la date dans les données d'image

Vous pouvez intégrer la date aux données d'image lorsque  (Mode d'impression de date de carte postale) est sélectionné.

1 Menu (Enreg.) ► [Cachet date] ► [Date]/[Date/heure].

Reportez-vous à la section
Menus et paramètres (p. 23).

- Affichage de l'écran LCD

 : [Arrêt]

 : [Date]/[Date/heure]





- Assurez-vous au préalable que la date et l'heure ont été réglées sur l'appareil photo (p. 26).
- Le cachet de date ne peut pas être supprimé des données d'image une fois qu'il a été défini.



Mode Prise de vue









Vous pouvez définir un intervalle de 10 s () , 2 s () ou personnalisé, ainsi que le nombre de prises () Au choix), pour la prise de photos après que vous avez appuyé sur le déclencheur.

1 Menu FUNC. ► * (Mode drive) ► / / .

Reportez-vous à la section
Menus et paramètres (p. 22).

* Paramètre par défaut.

-  : 2 secondes avant l'activation du déclencheur, le son du retardateur et le témoin s'accélèrent.
-  : Le son du retardateur est émis lorsque le déclencheur est enfoncé et celui-ci est activé 2 secondes plus tard.
-  : Vous pouvez modifier l'intervalle (0 – 10, 15, 20, 30 s) et le nombre de prises de vue (1 – 10) (p. 38). Il est toutefois impossible de définir ces paramètres pour les modes SCN (, ) ,  et .



2 Prenez une photo.

- Lorsque vous appuyez à fond sur le déclencheur, le témoin du retardateur clignote. Lorsque vous utilisez l'atténuateur d'yeux rouges, le témoin du retardateur clignote, puis reste allumé les 2 dernières secondes.

Pour annuler le retardateur

Exécutez la procédure 1 pour afficher .

Modification de l'intervalle et du nombre de prises de vue (📷)

1



Reportez-vous à la section
Menus et paramètres (p. 22).



2

Modifiez [Intervalle]/[Nb de vues] ➤ ○ MENU

- Le son du retardateur se comporte comme suit.
 - Lorsque l'intervalle défini est supérieur à 2 secondes, le retardateur démarre 2 secondes avant l'activation du déclencheur.
 - Si vous avez défini plusieurs prises de vue sous l'option [Nb de vues], le son est uniquement audible pour la première.



Si l'option [Nb de vues] est définie sur 2 prises ou plus, les événements suivants se produisent.

- L'exposition et la balance des blancs conservent les paramètres sélectionnés pour la première prise.
- Si vous utilisez le flash, l'intervalle entre les prises de vue s'allonge car le flash doit se charger.
- L'intervalle entre les prises de vue peut s'allonger à mesure que la mémoire intégrée de l'appareil photo se remplit.
- La prise de vue s'interrompt automatiquement lorsque la carte mémoire est pleine.



Les modes Vidéo suivants sont disponibles. Pour plus d'informations sur les pixels d'enregistrement et la cadence dans chaque mode, reportez-vous à la section « Pixels d'enregistrement et cadences » (p. 42).



Standard

Vous pouvez choisir le nombre de pixels d'enregistrement et la cadence, de même qu'enregistrer jusqu'à saturation de la carte mémoire (à condition d'utiliser une carte mémoire à vitesse très élevée, telle que le modèle recommandé SDC-512MSH). Le zoom numérique peut être utilisé pour les prises de vue effectuées dans ce mode (p. 32).

- Taille maximale : 1 Go/vidéo*



Cadence élevée

Utilisez ce mode pour filmer des sujets en mouvement rapide (photographie sportive, par exemple).

- Durée maximale du clip : 1 minute



Compact

Dans la mesure où le nombre de pixels d'enregistrement et le volume de données sont faibles, ce mode est idéal pour envoyer des vidéos par courrier électronique sous forme de pièces jointes ou lorsque la capacité de la carte mémoire est faible.

- Durée maximale du clip : 3 minutes



Couleur contrastée, Permuter couleur

Vous pouvez choisir de conserver la couleur spécifiée et de remplacer toutes les autres par du noir et blanc ou de remplacer une couleur donnée par une autre. (p. 62).





De même qu'avec le mode Standard, vous pouvez choisir le nombre de pixels d'enregistrement et d'images par seconde et enregistrer jusqu'à saturation de la carte mémoire (lorsqu'une carte mémoire à vitesse très élevée est utilisée, telle que le modèle SDC-512MSH recommandé).

- Taille maximale : 1 Go/vidéo*

* La durée d'enregistrement varie en fonction de la carte mémoire utilisée (p. 125).

* L'enregistrement peut s'interrompre après une durée de prise de vue d'une heure et ce, même si la taille des données vidéo n'a pas atteint 1 Go.

1 Sélectionnez un mode Vidéo à l'aide de la touche ← ou →.

- En mode ,  ou , vous pouvez modifier les pixels d'enregistrement et la cadence (p. 41).
- Pour connaître les procédures dans les modes  et , reportez-vous à la section « Modification de la couleur » (p. 62).



2 Prenez une photo.

- Si vous appuyez sur le déclencheur jusqu'à mi-course, les paramètres d'exposition, de mise au point et de balance des blancs sont automatiquement réglés.
- Si vous enfoncez entièrement le déclencheur, l'enregistrement simultané de la vidéo et du son démarre.
- Lors de la prise de vue, la durée d'enregistrement et [●ENR] s'affichent sur l'écran LCD.
- Appuyez à nouveau à fond sur le déclencheur pour arrêter l'enregistrement. L'enregistrement s'interrompt automatiquement dans les cas suivants.
 - Lorsque la durée maximale d'enregistrement est écoulée
 - Lorsque la mémoire intégrée ou la carte mémoire est pleine





- Pour enregistrer un clip vidéo, il est conseillé d'utiliser une carte mémoire qui a été formatée dans l'appareil photo (p. 30). La carte mémoire fournie avec l'appareil photo peut être utilisée sans formatage supplémentaire.
- Prenez garde aux points suivants lors de l'enregistrement.
 - Ne touchez pas le microphone.
 - N'appuyez sur aucune touche en dehors du déclencheur. Le son des touches sera en effet enregistré dans la vidéo.
 - L'appareil photo règle automatiquement l'exposition et la balance des blancs en fonction des conditions de prise de vue pendant l'enregistrement. Notez cependant que les sons émis lors du réglage de l'exposition par l'appareil photo risquent également d'être enregistrés.
- Les réglages de la mise au point et du zoom optique conservent, pour les images suivantes, les valeurs sélectionnées pour la première image.



QuickTime 3.0 ou une version ultérieure est requis pour lire les vidéos (type de données : AVI/méthode de compression : Motion JPEG) sur un ordinateur. QuickTime (pour Windows) est fourni sur le CD-ROM Canon Digital Camera Solution Disk. Sous Macintosh, ce programme est fourni avec Mac OS X ou une version ultérieure.

Modification des pixels d'enregistrement et des cadences (vidéos)

Vous pouvez modifier le nombre de pixels d'enregistrement et la cadence lorsque le mode Vidéo est réglé sur  (Standard),  (Couleur contrastée) ou  (Permuter couleur).

1 Menu FUNC. ► * (Pixels d'enregistrement) / * (Nb im./sec.).

Reportez-vous à la section
Menus et paramètres (p. 22).





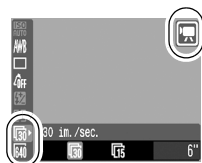







* Paramètre par défaut.

- Utilisez la touche ← ou → pour sélectionner le nombre de pixels d'enregistrement/la cadence, puis appuyez sur la touche FUNC./SET.



Pixels d'enregistrement et cadences

La cadence indique le nombre d'images enregistrées ou lues chaque seconde. Plus la cadence est élevée, plus le mouvement semble fluide.

	Pixels d'enregistrement	Cadence (images/s)		
				
 Standard	 640 x 480 pixels	–	○* ¹	○
 Couleur contrastée	 320 x 240 pixels	–	○	○
 Permuter couleur				
 Cadence élevée*²	 320 x 240 pixels	○	–	–
 Compact*²	 160 x 120 pixels	–	–	○

*1 Paramètre par défaut.

*2 Les pixels d'enregistrement et la cadence sont fixes.



- Reportez-vous à la section *Tailles des données d'image (estimation)* (p. 127).
- Reportez-vous à la section *Cartes mémoires et performances estimées* (p. 125).

Prise d'images panoramiques (Assemblage)

Mode Prise de vue

AUTO   SCN  P Tv Av M

Le mode Assemblage permet de prendre des images qui se chevauchent, puis de les fusionner (assembler) afin de créer une image panoramique sur un ordinateur.

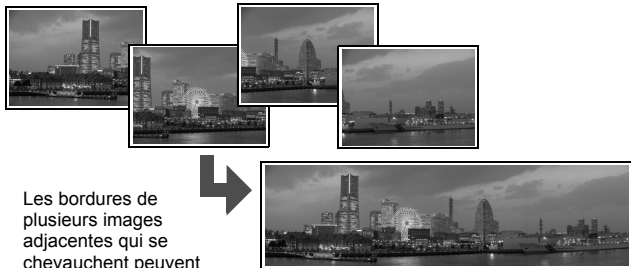

Les bordures de plusieurs images adjacentes qui se chevauchent peuvent être assemblées afin de produire une seule image panoramique.

Prise de vue

1 Utilisez la touche ← ou → pour sélectionner une direction de prise de vue.

- Vous pouvez choisir parmi les deux directions de prise de vue suivantes.
 - → Horizontalement, de gauche à droite
 - ← Horizontalement, de droite à gauche



2 Prenez la première image de la séquence.

- Les paramètres d'exposition et de balance des blancs sont réglés et mémorisés avec la première image.

3 Agencez la deuxième image de telle sorte qu'elle chevauche une partie de la première et effectuez la prise de vue.

- Vous pouvez appuyer sur la touche ◀ ou ▶ pour revenir à la précédente image enregistrée et reprendre la prise.
- Des différences mineures dans les parties qui se chevauchent peuvent être corrigées au moment de l'assemblage des images.

4 Répétez la procédure pour les autres images.

- Une séquence peut comporter jusqu'à 26 images.
- Appuyez sur la touche **FUNC./SET** après la dernière prise de vue.



- Vous ne pouvez pas afficher les images sur un téléviseur lorsque vous effectuez des prises de vue en mode Assemblage.
- Les paramètres de la première image sont appliqués à la deuxième et aux suivantes.



- Utilisez le logiciel PhotoStitch fourni avec l'appareil photo pour fusionner les images sur un ordinateur.
- En appuyant sur la touche , vous pouvez parcourir les paramètres réglables.
 - Sélection de la correction d'exposition et de la direction de prise de vue

P Programme d'exposition automatique

Mode Prise de vue

L'appareil photo règle automatiquement la vitesse d'obturation et l'ouverture en fonction de la luminosité du sujet.

- Lorsque l'exposition correcte ne peut pas être réglée, la vitesse d'obturation et la valeur d'ouverture apparaissent en rouge sur l'écran LCD lorsque vous enfoncez le déclencheur à mi-course. Utilisez les méthodes de prise de vue suivantes pour régler l'exposition correcte et faire apparaître les valeurs en blanc.
 - Utilisation du flash
 - Modification de la vitesse ISO
 - Modification de la méthode de mesure



Tv Réglage de la vitesse d'obturation

Mode Prise de vue

       **Tv**  

Lorsque vous réglez la vitesse d'obturation, l'appareil photo sélectionne automatiquement une valeur d'ouverture en fonction de la luminosité du sujet. Des vitesses d'obturation plus rapides vous donnent la possibilité de prendre une image instantanée d'un sujet en mouvement tandis que des vitesses plus lentes permettent de créer un effet de flou ou d'effectuer des prises de vue sans flash dans des endroits sombres.



- Si la valeur d'ouverture est affichée en rouge, l'image est soit sous-exposée (lumière insuffisante), soit surexposée (trop de lumière). Utilisez la touche  ou  pour ajuster la vitesse d'obturation jusqu'à ce que la valeur d'ouverture apparaisse en blanc.
- La nature des capteurs d'image CCD est telle que les parasites présents dans l'image enregistrée augmentent à des vitesses d'obturation lentes. Cet appareil photo applique toutefois un traitement spécial aux images prises à des vitesses d'obturation inférieures à 1,3 seconde afin d'éliminer les parasites et de produire des images de grande qualité. (Un certain laps de temps peut néanmoins être nécessaire avant de pouvoir prendre l'image suivante.)



- L'ouverture et la vitesse d'obturation changent comme suit en fonction de l'état du zoom.

	Mode Prise de vue	Ouverture	Vitesse d'obturation (en secondes)
Grand angle maximum	M	F2,8 – 3,5	15 – 1/1500
	Tv	F2,8 – 3,5	15 – 1/1250
	M, Tv	F4,0 – 8,0	15 – 1/2000
Téléobjectif maximum	M	F4,8 – 6,3	15 – 1/1500
	Tv	F4,8 – 6,3	15 – 1/1250
	M, Tv	F7,1 – 8,0	15 – 1/2000

- La vitesse d'obturation la plus rapide pour la synchronisation du flash est de 1/500e de seconde. L'appareil photo règle automatiquement la vitesse d'obturation sur 1/500e de seconde si une vitesse plus élevée est sélectionnée.

Affichage de la vitesse d'obturation

- Il est possible de régler les vitesses d'obturation suivantes. 1/160 correspond à 1/160e de seconde. Par ailleurs, 0"3 correspond à 0,3 seconde et 2" à 2 secondes.

15" 13" 10" 8" 6" 5" 4" 3" 2 2" 5 2" 1" 6 1" 3 1" 0" 8 0" 6 0" 5 0" 4 0" 3
1/4 1/5 1/6 1/8 1/10 1/13 1/15 1/20 1/25 1/30 1/40 1/50 1/60
1/80 1/100 1/125 1/160 1/200 1/250 1/320 1/400 1/500 1/640
1/800 1/1000 1/1250 1/1500* 1/1600 1/2000

* Uniquement dans le mode de prise de vue **M**

Av Réglage de l'ouverture



Mode Prise de vue

AUTO



SCN



P

Tv

Av

M

L'ouverture détermine la quantité de lumière pénétrant par l'objectif. Lorsque vous réglez l'ouverture, l'appareil photo sélectionne automatiquement une vitesse d'obturation en fonction de la luminosité. La sélection d'une valeur d'ouverture basse (qui ouvre l'obturateur) vous permet de rendre l'arrière-plan flou et de créer un portrait superbe. Une valeur d'ouverture supérieure (qui ferme l'obturateur) permet de faire la mise au point sur l'ensemble de la page, de l'avant-plan à l'arrière-plan. Plus la valeur d'ouverture est grande, plus la plage de l'image est clairement mise au point.



- Si la vitesse d'obturation est affichée en rouge, l'image est soit sous-exposée (lumière insuffisante), soit surexposée (trop de lumière). Ajustez la valeur d'ouverture à l'aide de la touche ◀ ou ▶ jusqu'à ce que la vitesse d'obturation apparaisse en blanc.
- Il est possible que certaines valeurs d'ouverture ne soient pas disponibles avec certaines positions de zoom (p. 45).



Dans ce mode, la vitesse d'obturation avec le flash synchronisé est comprise entre 1/60e de seconde et 1/500e de seconde. La valeur d'ouverture peut par conséquent être ajustée automatiquement en fonction de la vitesse du flash synchronisé, même si elle a été définie auparavant.

Affichage de la valeur d'ouverture

- Plus la valeur d'ouverture est grande, plus l'ouverture de l'objectif est petite.

F2.8 F3.2 F3.5 F4.0 F4.5 F4.8 F5.0 F5.6 F6.3 F7.1 F8.0

M Réglage manuel de la vitesse d'obturation et de l'ouverture



Mode Prise de vue

AUTO SCN P Tv Av M

Vous pouvez régler manuellement la vitesse d'obturation et l'ouverture.

- Lorsque vous enfoncez le déclencheur jusqu'à mi-course, la différence entre l'exposition standard* et celle sélectionnée apparaît sur l'écran LCD. Si la différence est supérieure à ± 2 arrêts, « -2 » ou « +2 » s'affiche en rouge.

* Les niveaux d'exposition standard sont calculés en mesurant la lumière en fonction du mode de mesure actuellement sélectionné.



- Si vous voulez modifier l'exposition, sélectionnez la vitesse d'obturation ou l'ouverture à l'aide de la touche , puis réglez la valeur avec la touche ou .
- Si le zoom est ajusté après le réglage de ces valeurs, il est possible que la valeur d'ouverture change en fonction de la position du zoom (p. 45).
- La luminosité de l'écran LCD correspond à la vitesse d'obturation et à l'ouverture sélectionnées.
Lorsque vous choisissez une vitesse d'obturation rapide ou prenez un sujet en photo dans un endroit sombre, l'image sera toujours claire si le flash est réglé sur (flash activé avec atténuateur d'yeux rouges) ou (flash activé).

Sélection d'une zone AF



Mode Prise de vue

AUTO



La zone AF désigne la zone de la composition sur laquelle l'appareil photo effectue la mise au point. Vous pouvez régler la zone AF comme suit.

	AiAF	L'appareil sélectionne automatiquement la zone sur laquelle il effectue la mise au point parmi 9 zones AF en fonction des conditions de prise de vue.
	Centre	L'appareil photo effectue la mise au point à l'aide de la zone AF centrale. Cette option est idéale pour s'assurer que la mise au point est exactement là où vous voulez qu'elle soit.
 (Position souhaitée)	FlexiZone (réglage manuel)	Molette modes : P / Tv / Av / M Vous pouvez déplacer manuellement la zone AF sur la position voulue. Ainsi, vous pouvez sans problème effectuer la mise au point sur le sujet souhaité et obtenir la composition de votre choix.

1

Menu (Enreg.)

▶ [Zone AF] ▶ [AiAF]/
[Centre]/[FlexiZone].

Reportez-vous à la section
Menus et paramètres (p. 23).



- Lorsque [FlexiZone] est sélectionné (p. 49).



- La mise au point est verrouillée sur la zone AF centrale lorsque le zoom numérique est utilisé.
 - [FlexiZone] ne peut pas être sélectionné lorsque l'écran LCD est éteint.
 - Lorsque vous enfoncez le déclencheur jusqu'à mi-course, la zone AF apparaît comme suit (si l'écran LCD est allumé).
 - Vert : Préparation de la mise au point terminée
 - Jaune : Mise au point difficile*
- * Ne s'affiche pas lorsque la zone AF est réglée sur [AiAF].

Sélection manuelle d'une zone AF (lorsque [FlexiZone] est sélectionné)

1 Activez l'écran LCD.

2 Appuyez plusieurs fois sur la touche  jusqu'à ce que la zone AF devienne verte.

- En fonction du mode de prise de vue, vous pouvez basculer entre les options de configuration suivantes en appuyant sur la touche .

P	Correction d'exposition/zone AF
Tv	Vitesse d'obturation/correction d'exposition/zone AF
Av	Valeur d'ouverture/correction d'exposition/zone AF
M	Vitesse d'obturation/valeur d'ouverture/zone AF

3 Utilisez la touche , ,  ou  pour déplacer la zone AF à l'endroit voulu et appuyez sur la touche .

- Si vous maintenez la touche  enfoncée, la zone AF revient à sa position initiale (au centre) (dans le même temps, les options de configuration sont modifiées comme indiqué dans le tableau ci-dessus).



- Lorsque [Mesure spot] est sélectionné en tant que mode de mesure de la lumière, vous pouvez utiliser la zone AF sélectionnée en guise de mesure spot (p. 55).
- Ce paramètre ne peut pas être sélectionné lors de la mise au point manuelle (p. 51).
- La position de la zone AF revient au centre lorsque l'appareil photo est mis hors tension.

Photographie de sujets à mise au point difficile (verrouillage de la mise au point, mémorisation d'autofocus, mise au point manuelle)



Mode Prise de vue



La mise au point peut s'avérer difficile sur les types de sujets suivants.

- Sujets dans un environnement à faible contraste
- Scènes comprenant à la fois des sujets proches et éloignés
- Sujets avec des objets très lumineux au centre de la composition
- Sujets se déplaçant rapidement
- Sujets photographiés à travers une vitre : prenez la photo le plus près possible de la vitre pour minimiser le risque de réflexion de la lumière.

Prise de vue avec verrouillage de la mise au point

Le verrouillage de la mise au point peut être utilisé avec n'importe quel mode de prise de vue.

- 1** Visez avec l'appareil photo de telle sorte qu'un objet situé à la même distance focale que le sujet principal soit centré dans la fenêtre du viseur ou dans la zone AF affichée sur l'écran LCD.
- 2** Appuyez sur le déclencheur jusqu'à mi-course.
- 3** Visez à nouveau avec l'appareil photo afin de composer la vue comme vous le souhaitez et appuyez à fond sur le déclencheur.

Prise de vue avec mémorisation d'autofocus

- 1** Activez l'écran LCD.
- 2** Visez avec l'appareil photo de telle sorte qu'un objet situé à la même distance focale que le sujet principal apparaisse au centre de la zone AF.

3 **Enfoncez le déclencheur jusqu'à mi-course et appuyez sur la touche MF.**



- L'icône **MF** et l'indicateur de mise au point manuelle apparaissent sur l'écran LCD.

4 **Visez à nouveau avec l'appareil photo afin de composer la vue comme vous le souhaitez et effectuez la prise de vue.**

Pour désactiver la mémorisation d'autofocus

Appuyez sur la touche **MF**.



- La mémorisation d'autofocus ne peut pas être utilisée dans les modes **AUTO** et  et lorsque **SCN** est réglé sur .
- Lorsque vous réalisez des prises de vue avec le verrouillage de la mise au point ou la mémorisation d'autofocus en utilisant l'écran LCD, le réglage de [Zone AF] sur [Centre] (p. 48) facilite la prise de vue dans la mesure où l'appareil photo effectue la mise au point uniquement à l'aide de la zone AF centrale.
- La mémorisation d'autofocus est très pratique car vous pouvez composer l'image sans toucher au déclencheur. En outre, la mémorisation d'autofocus est conservée une fois l'image prise, ce qui vous permet de prendre une deuxième photo avec la même mise au point.

Prise de vue en mode de mise au point manuelle

La mise au point peut être réglée manuellement.

1 **Activez l'écran LCD.**

2 **Appuyez plusieurs fois sur la touche MF pour afficher **MF**.**

- L'indicateur de mise au point manuelle s'affiche.
- Lorsque le paramètre [Point Zoom MF] du menu  (Enreg.) est réglé sur [Marche], la partie de l'image située dans la zone AF apparaît agrandie*.



* L'image n'apparaît pas agrandie dans le mode , lorsque le zoom numérique est activé ou lorsque vous utilisez un téléviseur en guise d'écran.

* Peut également être réglé pour que l'image affichée ne soit pas agrandie (p. 24).

Indicateur de mise au point manuelle



- En fonction du mode de prise de vue, le fait d'appuyer sur la touche  permet de naviguer parmi les éléments de configuration suivants :

	Correction d'exposition/ MF
SCN	Mode SCN /Correction d'exposition MF
	Mode  / MF
Tv	Vitesse d'obturation/Correction d'exposition/ MF
Av	Valeur d'ouverture/Correction d'exposition/ MF
M	Vitesse d'obturation/Valeur d'ouverture/ MF



3 Appuyez sur la touche ou et ajustez la mise au point.

- Les chiffres donnés par l'indicateur de mise au point manuelle sont approximatifs. Ils ne constituent qu'une indication.

Pour annuler la mise au point manuelle

Appuyez sur la touche **MF**.



La mise au point manuelle ne peut pas être utilisée dans les modes **AUTO** et  et lorsque **SCN** est réglé sur .

Mémorisation du paramètre d'exposition (Mem. Expo)





Mode Prise de vue

AUTO    **SCN**   **P Tv Av M**



Vous pouvez régler l'exposition et la mise au point séparément, ce qui s'avère utile lorsque le contraste entre le sujet et l'arrière-plan est trop important ou lorsqu'un sujet est à contre-jour.



Vous devez régler le flash sur . La mémorisation d'exposition ne peut pas être réglée si le flash se déclenche.

- 1 Activez l'écran LCD.**
- 2 Faites la mise au point sur la partie du sujet sur laquelle vous voulez verrouiller le paramètre d'exposition.**
- 3 Enfoncez le déclencheur jusqu'à mi-course et appuyez sur la touche .**
 - L'icône  s'affiche.
- 4 Visez à nouveau avec l'appareil photo afin de composer la vue comme vous le souhaitez et appuyez à fond sur le déclencheur.**

Pour désactiver la mémorisation d'exposition

Actionnez une touche autre que  ou .







Lorsque vous employez le flash, vous pouvez utiliser la mémorisation d'exposition au flash (voir ci-dessous).

Mémorisation du paramètre d'exposition au flash (mémorisation d'exposition au flash)

Mode Prise de vue

Vous pouvez verrouiller l'exposition au flash de manière à ce que les paramètres d'exposition soient réglés correctement quelle que soit la composition de votre sujet.

- 1 Activez l'écran LCD.**
- 2 Appuyez sur la touche  et réglez-la sur  (flash activé).**
- 3 Faites la mise au point sur la partie du sujet sur laquelle vous voulez verrouiller le paramètre d'exposition au flash.**
- 4 Enfoncez le déclencheur jusqu'à mi-course et appuyez sur la touche .**
 - Le flash préchauffe et  s'affiche.

5 Visez à nouveau avec l'appareil photo afin de composer la vue comme vous le souhaitez et appuyez à fond sur le déclencheur.

Pour désactiver la mémorisation d'exposition au flash
Actionnez une touche autre que ◀ ou ▶.

Passage d'un mode de mesure à un autre

Mode Prise de vue

1 Menu FUNC. *

(Evaluative)



Reportez-vous à la section
Menus et paramètres (p. 22).

* Paramètre par défaut.

- Utilisez la touche ◀ ou ▶ pour sélectionner un mode de mesure, puis appuyez sur la touche **FUNC./SET**.



Modes de mesure

	Evaluative	Ce mode est adapté aux conditions de prise de vue standard, y compris les scènes éclairées à contre-jour. L'appareil photo divise les images en plusieurs zones afin d'effectuer la mesure. Il évalue les conditions d'éclairage complexes, telles que la position du sujet, la luminosité, la lumière directe et le contre-jour, puis ajuste les paramètres pour une exposition correcte du sujet principal.
	Prédominance centale	Avec ce mode, la moyenne de la mesure de la lumière de l'image entière est calculée, mais l'accent est placé sur le sujet au centre.
	Spot	Mesure la zone située à l'intérieur du cadre de mesure spot.
	Centre	Verrouille le cadre de mesure spot au centre de l'écran LCD.
	Zone AF	Positionne la mesure spot au même endroit que la zone AF sélectionnée.

Positionnement de la mesure spot au même endroit que la zone AF sélectionnée/Mémorisation de la mesure spot au centre de l'écran LCD

1 Menu (Enreg.) ► [Mesure spot] ► [Centre]/[Zone AF]

Reportez-vous à la section
Menus et paramètres (p. 23).

- Lorsque [Mesure spot] est réglé sur [Centre], le cadre de mesure spot apparaît au centre de l'écran LCD.
- Lorsque [Mesure spot] est réglé sur [Zone AF], il apparaît au centre de la zone AF sélectionnée.











Le paramètre [Zone AF] peut uniquement être sélectionné lorsque la zone AF est réglée sur [Centre] ou [FlexiZone] (p. 48).

Réglage de la correction d'exposition







Mode Prise de vue

Ajustez le paramètre de correction d'exposition pour éviter d'obtenir un sujet trop foncé lorsqu'il est à contre-jour ou devant un arrière-plan lumineux ou de rendre des lumières trop puissantes dans des prises de vue nocturnes.

1 Activez l'écran LCD.

2 Appuyez plusieurs fois sur la touche jusqu'à ce que la barre de correction d'exposition s'affiche.

- Utilisez les touches  ou  pour régler la correction d'exposition, puis appuyez sur .
- En fonction du mode de prise de vue, le fait d'appuyer sur la touche  permet de naviguer parmi les éléments de configuration suivants :





SCN	Mode SCN /Correction d'exposition
Tv	Vitesse d'obturation/Correction d'exposition
Av	Valeur d'ouverture/Correction d'exposition

Pour annuler la correction d'exposition

Réglez la valeur de correction sur [0].



La correction d'exposition n'est pas disponible dans les modes **SCN** (, ).

Réglage de la balance des blancs

Mode Prise de vue



     SCN   P Tv Av M

En principe, le paramètre de balance des blancs  (Auto) sélectionne la balance optimale. S'il ne parvient pas à produire des couleurs naturelles, modifiez la balance des blancs en utilisant un paramètre adapté à la source de lumière.

1 Menu FUNC. * (Auto).







Reportez-vous à la section
Menus et paramètres (p. 22).

* Paramètre par défaut.





- Utilisez la touche  ou  pour sélectionner un paramètre de balance des blancs, puis appuyez sur la touche **FUNC./SET**.



Paramètres de balance des blancs

	Auto	Les paramètres sont définis automatiquement par l'appareil.
	Lum. Naturel.	Pour des prises de vue en extérieur par beau temps.
	Ombagé	Pour des prises de vue par temps couvert, dans un environnement ombragé ou dans la pénombre.
	Lum. Tungsten	Pour des prises de vue sous un éclairage par lampes à incandescence ou par ampoules fluorescentes de longueur d'onde 3.
	Lum. Fluo	Pour des prises de vue sous un éclairage fluorescent blanc-chaud, blanc-froid ou blanc-chaud (longueur d'onde 3).
	Lum. Fluo H	Pour des prises de vue sous un éclairage fluorescent de type lumière du jour ou de type lumière du jour de longueur d'onde 3.
	Personnalisé	Pour des prises de vue avec les données de balance des blancs optimales mémorisées dans l'appareil pour un objet de couleur blanche, tel qu'une feuille de papier ou un tissu blanc.



Le paramètre de balance des blancs ne peut pas être réglé lorsque  ou  est sélectionné pour Mes couleurs ou que  ou  est sélectionné pour la prise de vidéos.

Utilisation de la balance des blancs personnalisée

Vous pouvez définir une balance des blancs personnalisée afin d'obtenir le réglage optimal pour les conditions de prise de vue en faisant en sorte que l'appareil photo évalue un objet (tel qu'une feuille de papier ou un tissu blanc) ou une carte grise de qualité photo que vous souhaitez définir comme couleur blanche standard.

Il est notamment recommandé d'effectuer une mesure de balance des blancs personnalisée dans les cas suivants, que le paramètre **AWB** (Auto) a du mal de détecter correctement.

- Prise de vue en gros plan (Macro)
- Prise de vue de sujets de couleur monotone (tels que le ciel, la mer ou une forêt)
- Prise de vue avec une source lumineuse spéciale (telle qu'une lampe à vapeur de mercure)

1 **Menu FUNC. ► **AWB** * (Auto) ► **Personnalisé**.**

Reportez-vous à la section
Menus et paramètres (p. 22).

* Paramètre par défaut.



2 **Visez une feuille de papier blanc ou un tissu avec l'appareil photo et appuyez sur .**

- Si vous regardez avec l'écran LCD, assurez-vous que l'image blanche remplit entièrement le cadre central. Si vous utilisez le viseur optique, vérifiez que tout le champ est rempli.



- Il est recommandé de régler le mode de prise de vue sur **P** et le paramètre de correction d'exposition sur $[\pm 0]$ avant de définir une balance des blancs personnalisée.



Vous risquez de ne pas obtenir la balance des blancs adéquate lorsque le paramètre d'exposition est incorrect (les images apparaissent entièrement noires ou blanches).

- Effectuez la prise de vue avec le même paramètre que lors de la lecture des données de balance des blancs. Si les paramètres diffèrent, il se peut que la balance des blancs optimale ne soit pas définie.

Veillez plus particulièrement à ne pas modifier les éléments suivants.

- Vitesse ISO
- Flash

Il est recommandé d'activer ou de désactiver le flash.

Si le flash se déclenche lors de la lecture des données de balance des blancs et qu'il est réglé sur  (Auto) ou   (Réduc auto yeux rouges), prenez soin d'utiliser également le flash lors de la prise de vue.

- Dans la mesure où les données de balance des blancs ne peuvent pas être lues en mode Assemblage, définissez préalablement la balance des blancs dans un autre mode de prise de vue.
- L'appareil photo conservera le paramètre de balance des blancs personnalisé enregistré même si vous rétablissez ses paramètres par défaut (p. 29).

Prise de vue dans un mode Mes couleurs



Mode Prise de vue

AUTO SCN P Tv Av M

Vous pouvez modifier l'impression d'une photo au moment où elle est prise.

1 Menu FUNC. * (Sans Mes coul.).

Reportez-vous à la section
Menus et paramètres (p. 22).

* Paramètre par défaut.

- Utilisez la touche ou pour sélectionner un mode Mes couleurs.



2 Prenez une photo.



- Mode Reportez-vous à la section Réglage de l'appareil photo sur le mode Couleur perso. (p. 61).
- Modes autres que
- Appuyez sur la touche **FUNC./SET**. L'écran de prise de vue s'affiche de nouveau et vous pouvez prendre des photos.



Vous ne pouvez pas définir de paramètres Mes couleurs dans le mode ou .

Paramètres des modes Mes couleurs

	Sans Mes coul.	Effectue un enregistrement normal.
	Eclatant	Accentue le contraste et la saturation des couleurs pour des prises de vue en couleurs vives.
	Neutre	Atténue le contraste et la saturation des couleurs pour des prises de vue en nuances neutres.
	Sepia	Enregistre des images dans des tons sépia.
	Noir et blanc	Enregistre des photos en noir et blanc.
	Film positif	Cette option peut produire des couleurs naturelles et intenses comme celles obtenues sur un film positif.
	Ton chair + clair*	Cette option permet d'éclaircir les tons chair.

	Ton chair + sombre*	Cette option permet d'assombrir les tons chair.
	Couleur perso.	Utilisez cette option pour ajuster la balance entre le contraste, la netteté, la saturation, les rouges, les verts, les bleus et les tons chair*. Elle permet d'effectuer des ajustements subtils, par exemple en rendant les couleurs bleues plus vives ou celles des visages plus lumineuses.

* Il est également possible de modifier les couleurs chair de sujets non humains.

* Il est possible que vous n'obteniez pas les résultats attendus en fonction de la couleur de la peau.

Réglage de l'appareil photo sur le mode Couleur perso.

- 1**  **(Couleur perso.)**  .
Reportez-vous à la section Menus et paramètres (p. 22).



- 2** **Utilisez la touche ↑ ou ↓ pour sélectionner [Contraste], [Netteté], [Saturation], [Rouge], [Vert], [Bleu] ou [Ton chair] et la touche ← ou → pour régler le paramètre choisi.**



Sélectionnez un élément Réglez

- 3**  .
- Le réglage est ainsi terminé.

Si vous appuyez sur la touche **MENU** à ce stade, vous revenez à l'écran qui vous permet de sélectionner un mode Mes couleurs.

Modification de la couleur



Mode de prise de vue

SCN () ()

Cette fonctionnalité vous permet de modifier en toute facilité les couleurs d'une photo lors de sa prise. Elle s'applique tant aux images fixes qu'aux vidéos et vous permet d'appliquer des effets à vos images et vidéos. Toutefois, selon les conditions de prise de vue, les images peuvent avoir l'air de manquer de netteté ou ne pas présenter la couleur attendue. Dès lors, avant de photographier des sujets importants, nous vous conseillons de faire des essais de prise de vue et d'en vérifier les résultats. Vous pouvez en outre obtenir que l'appareil photo enregistre à la fois l'image en mode Mes couleurs et l'image d'origine non modifiée en réglant [Enreg. Origin.] (p. 66) sur [Marche] lorsque vous prenez des images fixes.

	Couleur contrastée	Utilisez cette option pour conserver uniquement la couleur spécifiée sur l'écran LCD et transformer toutes les autres en noir et blanc.
	Permuter couleur	Utilisez cette option pour remplacer une couleur donnée de l'écran LCD par une autre. Vous ne pouvez sélectionner qu'une seule couleur. Vous ne pouvez pas choisir parmi plusieurs couleurs.



En fonction de la scène photographiée, la vitesse ISO peut s'accélérer et les parasites de l'image augmenter.

Prise de vue dans le mode Couleur contrastée

1 Image fixe : touche SCN ► ◀ ou ► ► 

Vidéo : touche  ► ◀ ou ► ► 

Reportez-vous à la section *Sélection d'un mode de prise de vue* dans le *Guide en bref* (p. 5)

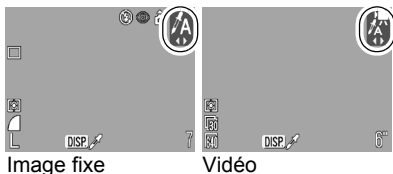

2 
DISP.

- L'appareil photo passe en mode d'entrée couleur et l'écran alterne entre l'image d'origine et l'image en mode Couleur contrastée (en utilisant la couleur définie auparavant).

3 Visez le sujet avec l'appareil photo de façon à ce que la couleur que vous voulez conserver s'affiche au centre de l'écran LCD et appuyez sur la touche ◀.

- Vous ne pouvez spécifier qu'une seule couleur.
- Vous pouvez utiliser la touche ▲ ou ▼ pour spécifier la gamme de couleurs à conserver.
 - 5 : Prend uniquement la couleur que vous voulez conserver.
 - +5 : Prend également les couleurs proches de celle que vous voulez conserver.

4 Appuyez sur  pour valider le réglage, puis prenez la photo.



- La couleur contrastée par défaut est la couleur verte.
- Il est possible que vous n'obteniez pas les résultats escomptés si vous utilisez le flash.
- La couleur contrastée choisie est conservée même si l'appareil photo est mis hors tension.

Prise de vue dans le mode Permuter couleur

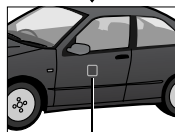
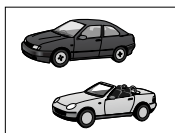

Couleur d'origine
(Avant permutation)

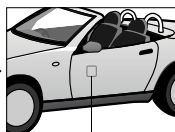

Couleur souhaitée
(Après permutation)

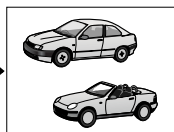

1 Image fixe : touche SCN ▶ ◀ ou ▶ ▶

Vidéo : touche ▶ ◀ ou ▶ ▶

Reportez-vous à la section *Sélection d'un mode de prise de vue dans le Guide en bref* (p. 5)

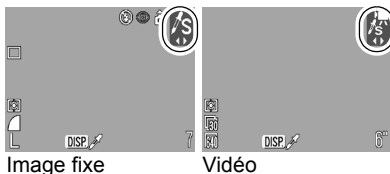

2



- L'appareil photo passe en mode d'entrée couleur et l'écran alterne entre l'image d'origine et l'image en mode Permuter couleur (en utilisant la couleur définie auparavant).

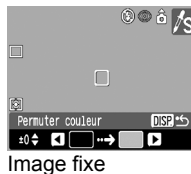

Image fixe

3 **Visez le sujet avec l'appareil photo de façon à ce que la couleur d'origine s'affiche au centre de l'écran LCD et appuyez sur la touche ←.**

- Vous ne pouvez spécifier qu'une seule couleur.
- Vous pouvez utiliser la touche ↑ ou ↓ pour spécifier la gamme de couleurs à permuter.
 - 5 : Prend uniquement la couleur que vous voulez permuter.
 - +5 : Prend également les couleurs proches de celle que vous voulez permuter.

4 **Visez le sujet avec l'appareil photo de façon à ce que la couleur souhaitée s'affiche au centre de l'écran LCD et appuyez sur la touche →.**

- Vous ne pouvez spécifier qu'une seule couleur.

5 **Appuyez sur pour valider le réglage, puis prenez la photo.**



- Le paramètre par défaut du mode Permuter couleur transforme le vert en blanc.
- Il est possible que vous n'obteniez pas les résultats escomptés si vous utilisez le flash.
- Les couleurs spécifiées dans le mode Permuter couleur sont conservées même si l'appareil photo est mis hors tension.

Modification de la méthode d'enregistrement de l'image d'origine

Lorsque vous prenez des images fixes dans le mode Couleur contrastée ou Permuter couleur, vous pouvez choisir d'enregistrer l'image d'origine (l'image avant modification de la couleur) en plus de l'image modifiée.

1 Menu (Enreg.) ► [Enreg. Origin.] ► [Marche]/[Arrêt].

Reportez-vous à la section
Menus et paramètres (p. 23).

- Si vous sélectionnez [Marche], les deux images sont numérotées consécutivement, en commençant par l'image d'origine.



Lorsque [Enreg. Origin.] est réglé sur [Marche]

- Seule l'image modifiée par le paramètre Couleur contrastée ou Permuter couleur s'affiche sur l'écran LCD lors de la prise de vue.
- L'image qui s'affiche sur l'écran LCD immédiatement après l'enregistrement est l'image modifiée par le paramètre Couleur contrastée ou Permuter couleur. Si vous effacez l'image à ce stade, l'image d'origine est également effacée. Avant d'effacer une image, assurez-vous que vous souhaitez vraiment la supprimer.
- Dans la mesure où deux images sont enregistrées à chaque prise, le nombre de prises restant est à peu près égal à la moitié du nombre affiché lorsque cette fonction est réglée sur [Arrêt].

Réglage de la vitesse ISO



Mode Prise de vue

AUTO



Augmentez la vitesse ISO pour utiliser une vitesse d'obturation rapide lorsque vous voulez réduire l'impact des mouvements de l'appareil photo ou éviter des sujets flous ou pour désactiver le flash lors de prises de vue dans des endroits sombres.

1 Menu FUNC. * (Auto).

Reportez-vous à la section
Menus et paramètres (p. 22).

* Paramètre par défaut.

- Utilisez la touche ou pour sélectionner une vitesse ISO, puis appuyez sur la touche **FUNC./SET**.
- Si vous sélectionnez (Auto), la vitesse ISO optimale est réglée en fonction du niveau de luminosité lors de la prise de vue. Dans la mesure où la vitesse ISO augmente dans les endroits sombres, l'appareil photo sélectionne une vitesse d'obturation plus rapide et réduit le risque de bougé.
- Si vous sélectionnez (Sens. ISO élevée auto)*, la sensibilité sera plus grande que pour . À mesure que la vitesse d'obturation augmente, les risques de bougé de l'appareil photo ou de photos floues dus au mouvement du sujet sont davantage réduits que lors de la prise de vue de la même scène en mode .

* Il est possible qu'il y ait davantage de parasites dans l'image prise qu'avec le paramètre [Auto].

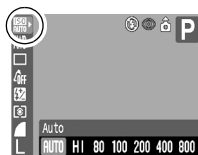

Prise de vue

Paramètres de vitesse ISO

	AUTO	P	Tv	Av	M
Auto	○*	○*	○*	○*	–
Sens. ISO élevée auto	○	○	–	–	–
ISO 80	–	○	○	○	○*
ISO 100	–	○	○	○	○
ISO 200	–	○	○	○	○
ISO 400	–	○	○	○	○
ISO 800	–	○	○	○	○

○ : disponible * : réglage par défaut

Correction d'exposition au flash / puissance du flash



Mode Prise de vue

AUTO SCN P Tv Av M

+/- (Flash) (Correction d'exposition au flash)	<ul style="list-style-type: none">● Lorsque le mode de prise de vue est réglé sur , , P, Tv ou Av, les réglages peuvent être ajustés par incréments d'1/3 d'arrêt dans la plage de -2 à +2 arrêts.● Vous pouvez combiner la correction d'exposition au flash avec la fonction de correction d'exposition de l'appareil photo afin d'obtenir des effets créatifs qui compensent l'exposition d'arrière-plan.
Puiss. Flash	<ul style="list-style-type: none">● Lorsque le mode de prise de vue est réglé sur M, il est possible de contrôler la puissance du flash en trois étapes, en partant de PLEIN, lors de la prise de vue.

1 Activez l'écran LCD.

2 Menu FUNC. ► (+/- (Flash)) / (Puiss. Flash).

Reportez-vous à la section
Menus et paramètres (p. 22).

- Réglez la correction/puissance à l'aide de la touche **←** ou **→**, puis appuyez sur la touche **FUNC./SET**.



Exemple :
Correction d'exposition au flash

Configuration de la fonction Rotation auto





Mode Prise de vue



Votre appareil photo est équipé d'un détecteur d'inclinaison qui détecte l'orientation d'une vue prise avec l'appareil photo en position verticale et la fait pivoter automatiquement afin de rétablir l'orientation correcte sur l'écran LCD.

1 Menu (Configurer) ► [Rotation auto] ► [Marche]/[Arrêt].

Reportez-vous à la section
Menus et paramètres (p. 23).

- Lorsque la fonction Rotation auto est réglée sur [Marche] et que l'écran LCD est en mode d'affichage détaillé lors de la prise de vue, l'icône  (normal),  (l'extrémité droite est en bas) ou  (l'extrémité gauche est en bas) apparaît à l'écran.



- Elle peut ne pas fonctionner correctement lorsque vous pointez l'appareil photo directement vers le haut ou le bas. Vérifiez que la flèche  pointe dans la bonne direction ; si ce n'est pas le cas, réglez la fonction Rotation auto sur [Arrêt].
- Même si la fonction Rotation auto est réglée sur [Marche], l'orientation des images téléchargées sur un ordinateur dépendra du logiciel utilisé pour le téléchargement.



- Lorsque vous tenez l'appareil photo en position verticale lors de la prise de vue, le détecteur d'inclinaison considère que le bord supérieur de l'appareil photo est « en haut » et le bord inférieur « en bas ». Il règle ensuite les paramètres optimaux de balance des blancs, d'exposition et de mise au point pour la photographie verticale. Cette fonction est active quel que soit le réglage (Marche/Arrêt) de la fonction Rotation auto.
- Cette fonction peut être réglée séparément pour les modes de prise de vue et de lecture.
 - Lorsque cette fonction est réglée sur [Marche] en mode de prise de vue, l'orientation est enregistrée pour l'image prise. L'orientation est ensuite automatiquement modifiée lors de la lecture en fonction de l'orientation de l'appareil photo pendant la prise de vue.
 - Lorsque cette fonction est réglée sur [Marche] en mode de lecture, le haut et le bas de l'image s'affichent correctement sur l'écran LCD en fonction de l'orientation de l'appareil photo lors de la lecture.

Création d'une destination d'image (dossier)



Mode Prise de vue

AUTO P Tv Av M

Vous pouvez à tout moment créer un nouveau dossier dans lequel les images enregistrées seront automatiquement sauvegardées.

Créer nouveau dossier	Crée un nouveau dossier la prochaine fois que vous prenez des photos. Pour créer un dossier supplémentaire, cochez à nouveau cette option.
Création auto	Vous pouvez également spécifier une date et une heure si vous souhaitez créer un nouveau dossier avec une heure de prise de vue après la date et l'heure spécifiées.

1 Menu (Configurer) ► [Créer dossier].

Reportez-vous à la section
Menus et paramètres (p. 23).

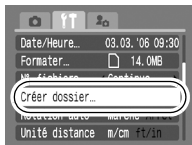

Création d'un dossier la prochaine fois que vous prenez une photo

- 2** Utilisez la touche ← ou → pour cocher l'option [Créer nouveau dossier] ► .

-  s'affiche sur l'écran LCD. Le symbole disparaît une fois le nouveau dossier créé.



Réglage du jour ou de l'heure pour la création automatique d'un dossier

- 2** Sélectionnez un jour pour l'option [Création auto] et une heure pour l'option [Heure] ► .

-  s'affiche à l'heure spécifiée. Le symbole disparaît une fois le nouveau dossier créé.

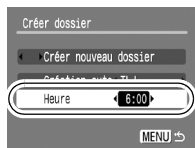

Un dossier peut contenir un maximum de 2 000 images. Un nouveau dossier est automatiquement créé lorsque le nombre maximal d'images autorisé est dépassé, même si vous ne créez pas de nouveaux dossiers.

Réinitialisation du numéro des fichiers



Mode Prise de vue

AUTO SCN P Tv Av M

Un numéro de fichier est automatiquement attribué à chaque image enregistrée. Vous pouvez sélectionner la façon dont les numéros de fichiers sont attribués.

1 Menu (Configurer) ► [N° fichiers] ► [Continue]/ [Réinit. Auto].

Reportez-vous à la section
Menus et paramètres (p. 23).



Fonction Réinit.fich.No.

Continue	La prochaine image enregistrée reçoit un numéro incrémenté de 1 par rapport à la précédente. Cette fonction est pratique pour gérer toutes vos images ensemble sur un ordinateur car elle permet d'éviter la duplication des noms lors du changement de dossiers ou de cartes mémoire.*
Réinit. Auto	Les numéros de l'image et du dossier sont réinitialisés à la valeur de départ (100-0001).* Cette fonction est pratique pour gérer des images dossier par dossier.

* En cas d'utilisation d'une carte mémoire vide. Si la carte mémoire utilisée contient des données, le numéro à 7 chiffres de la dernière image et du dernier dossier enregistrés est comparé au dernier numéro de la carte ; le plus grand des deux servira de base pour les images ultérieures.

Numéros de fichiers et de dossiers

Les images enregistrées reçoivent des numéros de fichier consécutifs commençant par 0001 et pouvant aller jusqu'à 9999. Quant aux dossiers, ils reçoivent un numéro commençant à 100 et pouvant aller jusqu'à 999. Un dossier peut contenir un maximum de 2 000 images.

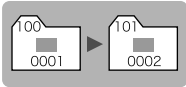
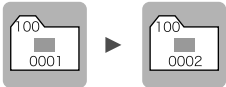
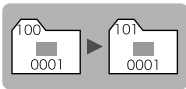
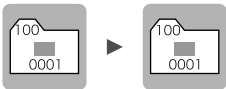
	Nouveau dossier créé	Carte mémoire remplacée par une autre
Continue	<p>Carte mémoire 1</p> 	<p>Carte mémoire 1 Carte mémoire 2</p> 
Réinit. Auto	<p>Carte mémoire 1</p> 	<p>Carte mémoire 1 Carte mémoire 2</p> 

- Il est possible que les images soient enregistrées dans un nouveau dossier lorsque l'espace disponible est insuffisant et ce, même si le nombre total d'images dans le dossier est inférieur à 2 000 car les types d'images suivants sont toujours enregistrés ensemble dans le même dossier.
 - Images prises en mode de prise de vue en continu
 - Images prises avec le retardateur (personnalisées)
 - Images prises en mode Assemblage
 - Images fixes de type Couleur contrastée et Permuter couleur (Lorsque [Enreg. Origin.] est réglé sur [Marche])
- Les images ne peuvent pas être reproduites lorsque les numéros des dossiers ou des images d'un dossier sont dupliqués.
- Pour plus d'informations sur les structures des dossiers ou les types d'images, reportez-vous au *Guide de démarrage des logiciels*.

Veuillez également consulter le *Guide d'utilisation en bref de l'appareil photo* (p. 11).

🔍 **Agrandissement des images**



1 **Déplacez la commande de zoom vers 🔍.**

- **SET** 📷 apparaît et une partie agrandie de l'image s'affiche.
- Les images peuvent être agrandies jusqu'à 10x environ.



Emplacement approximatif de la zone affichée

2 **Utilisez la touche ↑, ↓, ← ou → pour vous déplacer dans l'image.**

- Si vous appuyez sur la touche **FUNC./SET** dans un affichage agrandi, l'appareil photo bascule vers le mode de déplacement parmi les images et l'icône **SET** 📷 s'affiche. Vous pouvez utiliser la touche ← ou → pour passer à l'image suivante ou précédente au même facteur d'agrandissement. Le mode de déplacement parmi les images est annulé lorsque vous appuyez à nouveau sur la touche **FUNC./SET**.
- Vous pouvez modifier le facteur d'agrandissement à l'aide de la commande de zoom.

Pour annuler l'affichage agrandi





Déplacez la commande de zoom vers 📷. (Vous pouvez également l'annuler immédiatement en appuyant sur la touche **MENU**.)



Les images de vidéos et les images en mode de lecture d'index ne peuvent pas être agrandies.

Affichage des images par séries de neuf (Lecture index)



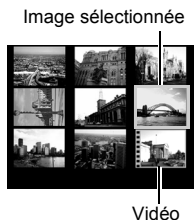

1 Déplacez la commande de zoom vers .

- Il est possible d'afficher jusqu'à neuf images à la fois en mode de lecture d'index.
- Utilisez les touches , ,  ou  pour changer la sélection d'images.



Passage d'une série de neuf images à une autre

La barre de saut apparaît lorsque vous déplacez la commande de zoom vers  dans le mode de lecture d'index et vous permet de passer d'une série de neuf images à une autre.

- Utilisez la touche  ou  pour afficher la série de 9 images précédente ou suivante.
- Maintenez la touche **FUNC./SET** enfoncée et appuyez sur la touche  ou  pour passer à la première ou à la dernière série.







Pour revenir au mode de lecture image par image

Déplacez la commande de zoom vers .

Saut de plusieurs images

Lorsque de nombreuses images sont enregistrées sur la carte mémoire, l'utilisation des cinq touches de recherche ci-dessous est pratique pour sauter des images et trouver l'objet recherché.

	Saut 10 images	Saute 10 images à la fois.
	Saut 100 images	Saute 100 images à la fois.
	Saut par date	Passes à la première image de chaque date de prise de vue.
	Aller à Vidéo	Passes à une vidéo.
	Aller à Dossier	Passes à la première image de chaque dossier.

1 En mode de lecture image par image, appuyez sur la touche .

- L'appareil photo passe en mode de recherche par saut.
- L'exemple affiché à l'écran varie légèrement en fonction de la touche de recherche.



Emplacement de l'image actuellement affichée

Nombre d'images correspondant à la touche de recherche

2 Utilisez la touche ou pour sélectionner une touche de recherche, puis appuyez sur la touche ou .

Pour revenir au mode de lecture image par image

Appuyez sur la touche **MENU**.





Il est impossible de lire des vidéos en mode de lecture d'index.

1 Affichez une vidéo et appuyez sur .

- Les images accompagnées de l'icône  sont des vidéos.













Panneau de commandes vidéo

Volume
(Réglez-le avec la touche  ou )

2 Sélectionnez (Lire) et appuyez sur .

- La vidéo est interrompue si vous appuyez sur la touche **FUNC./SET** pendant la lecture. Elle reprend dès que vous appuyez à nouveau sur la touche.
- Lorsque la lecture est terminée, la vidéo s'arrête sur la dernière image affichée. Appuyez sur la touche **FUNC./SET** pour afficher le panneau de commandes vidéo.

Utilisation du panneau de commandes vidéo

	Arrêt de la lecture et retour au mode de lecture image par image
	Impression (Une icône apparaît lorsqu'une imprimante est connectée. Reportez-vous au <i>Guide d'utilisation de l'impression directe</i> pour plus de détails.)
	Lecture
	Lecture au ralenti (Vous pouvez utiliser la touche  pour ralentir la lecture et la touche  pour l'accélérer.)
	Affichage de la première image
	Image précédente (Déclenchement du retour rapide si la touche FUNC./SET est maintenue enfoncée.)
	Image suivante (Déclenchement de l'avance rapide si la touche FUNC./SET est maintenue enfoncée.)
	Affichage de la dernière image
	Édition (Passage au mode d'édition vidéo.) (p. 78)



- Lorsque vous lisez une vidéo sur un écran de télévision, utilisez les commandes du téléviseur pour régler le volume (p. 90).
- Le son ne peut pas être lu pendant la lecture au ralenti.



Modification des vidéos



Vous pouvez supprimer des parties des vidéos enregistrées.



Les vidéos protégées ou d'une durée inférieure à 1 seconde ne peuvent pas être éditées.



- 1** Sélectionnez  (**Editer**) dans le panneau de commandes vidéo et appuyez sur .



- Le panneau d'édition vidéo ainsi que la barre correspondante s'affichent.

Panneau d'édition vidéo



Barre d'édition vidéo

- 2** Utilisez la touche **↑** ou **↓** pour sélectionner  (**Couper le début**) ou  (**Couper la fin**) et la touche **←** ou **→** pour spécifier le point de coupe (**↓**).

- Pour vérifier une vidéo temporairement modifiée, sélectionnez  (Lire) et appuyez sur la touche **FUNC./SET**.
- Si vous sélectionnez  (Sortir), la modification est annulée et le panneau de commandes vidéo réapparaît.

- 3** Sélectionnez  (**Sauvegarder**) et appuyez sur .

4 Sélectionnez [Nouv. Fichier] ou [Ecraser] et appuyez sur .



- [Nouv. Fichier] enregistre la vidéo modifiée sous un nouveau nom de fichier. Les données d'origine demeurent inchangées.

Notez que si vous appuyez sur la touche **FUNC./SET** durant l'enregistrement de la vidéo, ce dernier est annulé.

- [Ecraser] enregistre la vidéo modifiée sous son nom d'origine. Les données d'origine sont supprimées.
- S'il n'y a pas assez d'espace libre sur la carte mémoire, seule l'option [Ecraser] peut être sélectionnée.



L'enregistrement d'une vidéo modifiée peut prendre environ 3 minutes. Si les batteries/piles se déchargent au cours de l'opération, les clips vidéo modifiés ne pourront pas être enregistrés. Lors de l'édition de vidéos, il est conseillé d'utiliser de nouvelles piles alcalines de type AA, des batteries NiMH de type AA (vendues séparément) ou le kit adaptateur secteur ACK800 (vendu séparément) (p. 110).

Rotation des images à l'écran



Vous pouvez faire pivoter les images à l'écran dans le sens des aiguilles d'une montre de 90° ou de 270°.

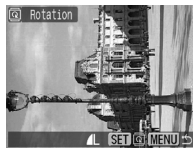

Original



90°

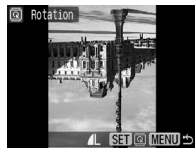

270°

1 Menu (Lecture)

Reportez-vous à la section
Menus et paramètres (p. 23).



2 Utilisez la touche ← ou → pour sélectionner l'image à faire pivoter et appuyez sur pour la faire tourner.

- Faites défiler les orientations 90°/270°/original en appuyant chaque fois sur la touche **FUNC./SET**.
- Cette fonction peut également être définie dans le mode de lecture d'index.



- Il est impossible de faire pivoter les vidéos.
- Lorsque des images sont téléchargées sur un ordinateur, l'orientation des images pivotées par l'appareil photo dépend du logiciel utilisé pour le téléchargement.

Ajout de mém. vocaux à des images

Vous pouvez ajouter des mém. vocaux (d'une durée maximale de 1 minute) à une image en mode de lecture (notamment en mode de lecture image par image et de lecture d'index). Les données audio sont enregistrées au format WAVE.

1 **Menu (Lecture) .**

Reportez-vous à la section
Menus et paramètres (p. 23).



2 **Utilisez la touche ou pour sélectionner l'image à laquelle joindre un mém. vocal et appuyez sur .**

- Le panneau de commandes des mém. vocaux s'affiche.



3 **Sélectionnez (Enregistrer) et appuyez sur .**

- Le temps écoulé et le temps restant s'affichent.
- Appuyez sur la touche **FUNC./SET** pour interrompre l'enregistrement. Appuyez à nouveau dessus pour le reprendre.
- Il est possible d'ajouter jusqu'à 1 minute d'enregistrement à chaque image.







Panneau de commandes des mém. vocaux

Temps écoulé/
Temps restant

Volume _____
(Réglez-le avec la
touche  ou )

Panneau de commandes des mém. vocaux

	Sortir
	Enregistrer
	Pause
	Lire
	Effacer Sélectionnez [Effacer] dans l'écran de confirmation et appuyez sur la touche FUNC./SET .



- Vous ne pouvez pas joindre de mém. vocaux à des vidéos.
- Les mém. vocaux des images protégées ne peuvent pas être effacés.

Lecture automatique (Défilmt. auto)

Utilisez cette fonction pour lire automatiquement toutes les images enregistrées sur la carte mémoire. Les images s'affichent sur l'écran LCD pendant 3 secondes environ.

1 Menu (Lecture) .

Reportez-vous à la section
Menus et paramètres (p. 23).



2 Appuyez sur .

- Pendant le défilement automatique, les fonctions suivantes sont disponibles :
 - Interruption/reprise du défilement automatique : Appuyez sur la touche **FUNC./SET**.
 - Avance/retour rapide : Appuyez sur la touche **←** ou **→** (maintenez la touche enfoncée pour passer plus rapidement d'une image à l'autre)
 - Arrêt du défilement automatique : Appuyez sur la touche **MENU**.

Protection des images



Vous pouvez protéger les images et les vidéos importantes contre un effacement accidentel.

1 Menu (Lecture)

Reportez-vous à la section
Menus et paramètres (p. 23).

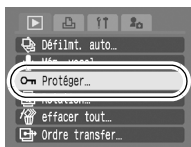

2 Utilisez la touche ← ou → pour sélectionner une image à protéger, puis appuyez sur

- En appuyant à nouveau sur la touche **FUNC./SET**, vous annulez ce paramètre.
- Vous pouvez également protéger des images dans le mode de lecture d'index.



icône de protection

Effacement de toutes les images



- Notez qu'il est impossible de récupérer des images effacées. Avant d'effacer une image, assurez-vous que vous souhaitez vraiment la supprimer.
- Cette fonction ne permet pas d'effacer les images protégées.

1

Menu  **(Lecture)**  .

*Reportez-vous à la section
Menus et paramètres (p. 23).*



2

Sélectionnez [OK] et appuyez sur .

- Pour annuler l'effacement, sélectionnez [Annuler].



Veuillez formater la carte mémoire si vous souhaitez effacer non seulement les données d'image, mais également toutes les données contenues sur la carte mémoire (p. 30).

Paramètres d'impression/ de transfert

Réglage des paramètres d'impression DPOF



Vous pouvez sélectionner les images à imprimer sur une carte mémoire et spécifier préalablement le nombre d'unités à imprimer à l'aide de l'appareil photo. Les paramètres utilisés sur l'appareil photo sont compatibles avec les normes DPOF (Digital Print Order Format). C'est extrêmement pratique pour imprimer sur une imprimante compatible avec la fonction d'impression directe ou pour envoyer des photos à un laboratoire de développement prenant en charge la norme DPOF.

Il est possible que l'icône  s'affiche dans le cas d'une carte mémoire dont les paramètres d'impression ont été définis par un autre appareil photo compatible DPOF. Ces paramètres seront remplacés par ceux de votre appareil photo.





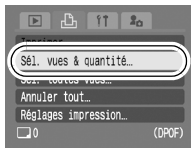

Images individuelles

1 Menu (Imprimer) ► [Sél. vues & quantité].

- Sélectionnez [Annuler tout] pour annuler tous les paramètres d'impression.



2 Utilisez la touche ← ou → pour sélectionner les images à imprimer.

- Les méthodes de sélection varient pour les paramètres Type d'impres. (p. 87).
 -  (Standard) /   (Toutes)
Sélectionnez une image, appuyez sur la touche **FUNC./SET**, puis sélectionnez le nombre d'exemplaires à imprimer (maximum 99) à l'aide de la touche ↑ ou ↓.
 -  (Index)
Sélectionnez une image, puis appuyez sur la touche **FUNC./SET** pour la sélectionner ou la désélectionner.
- Vous pouvez également sélectionner des images dans le mode de lecture d'index.
- Si l'appareil photo est connecté à une imprimante, la touche  s'allume en bleu pendant la sélection d'images. Appuyez alors sur la touche  et vérifiez que [Imprimer] est sélectionné. L'impression commence dès que vous appuyez sur la touche **FUNC./SET**.

Nombre de copies à imprimer



Sélection de l'impression de l'index



Toutes les images d'une carte mémoire

1 Menu (Imprimer) ► [Sél. toutes vues].

- L'impression d'un exemplaire de chaque image est définie.
- Sélectionnez [Annuler tout] pour annuler tous les paramètres d'impression.
- Lorsque l'appareil photo est connecté à une imprimante, la touche  s'allume en bleu lorsque vous appuyez sur la touche **FUNC./SET**. Appuyez alors sur la touche  et vérifiez que [Imprimer] est sélectionné. L'impression commence dès que vous appuyez sur la touche **FUNC./SET**.

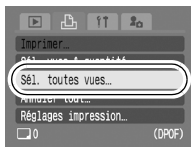



- Il est possible que les tirages obtenus avec certaines imprimantes ou effectués par certains laboratoires photo ne reflètent pas les paramètres d'impression spécifiés.
- Il est impossible de définir des paramètres d'impression pour les vidéos.



- Les images sont imprimées dans l'ordre en fonction du numéro de fichier.
- Il est possible de sélectionner jusqu'à 998 images.
- Lorsque [Type d'impres.] est réglé sur [Toutes], vous pouvez définir le nombre d'exemplaires à imprimer. Lorsqu'il est réglé sur [Index], en revanche, vous ne pouvez pas le définir (un seul exemplaire est imprimé).

Réglage du style d'impression

Une fois le style d'impression défini, sélectionnez les images à imprimer. Vous pouvez sélectionner les paramètres suivants.

*Paramètre par défaut

Type d'impres.	<input checked="" type="checkbox"/> Standard*	Imprime une image par page.
	<input type="checkbox"/> Index	Imprime les images sélectionnées ensemble à taille réduite sous la forme d'un index.
	<input type="checkbox"/> Toutes	Imprime les images dans les deux formats, Standard et Index.
Date (Marche/Arrêt*)		Ajoute la date à l'impression.
Fichier No (Marche/Arrêt*)		Ajoute le numéro du fichier à l'impression.
Réinit. DPOF (Marche*/Arrêt)		Réinitialise tous les paramètres d'impression après l'impression des images.

1

Menu  (Imprimer) ► [Réglages impression] ► 

Reportez-vous à la section
Menus et paramètres (p. 23).

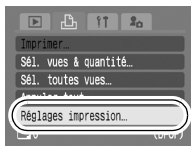

2

Sélectionnez [Type d'impres.], [Date], [Fichier No] ou [Réinit. DPOF], puis définissez les paramètres.



- Les paramètres Date et Fichier No varient en fonction du type d'impression comme suit.
 - Index
Les paramètres [Date] et [Fichier No] ne peuvent pas être réglés sur [Marche] en même temps.
 - Standard ou Toutes
Les paramètres [Date] et [Fichier No] peuvent être réglés sur [Marche] en même temps. Les informations imprimables peuvent toutefois varier d'une imprimante à l'autre.
- Les dates intégrées dans  (Mode d'impression de date de carte postale) (p. 36) sont imprimées même si le paramètre [Date] est défini sur [Arrêt].
- Les dates s'impriment dans le style spécifié dans le menu [Date/Heure] (p. 26, Guide en bref p. 3).
- Ne définissez pas la date dans les paramètres d'impression DPOF lorsque vous imprimez des images dont la date a été intégrée avec la fonction [Cachet date]. La date risque en effet d'être imprimée deux fois.

Réglage des paramètres de transfert DPOF



Vous pouvez utiliser l'appareil photo pour définir les paramètres des images avant de les télécharger sur un ordinateur. Pour obtenir des instructions sur le transfert d'images sur votre ordinateur, reportez-vous au *Guide de démarrage des logiciels*.

Les paramètres utilisés sur l'appareil photo sont compatibles avec les normes DPOF (Digital Print Order Format).

Il est possible que l'icône  s'affiche dans le cas d'une carte mémoire dont les paramètres de transfert ont été définis par un autre appareil photo compatible DPOF. Ces paramètres seront remplacés par ceux de votre appareil photo.

1 Menu (Lecture) .

Reportez-vous à la section *Menus et paramètres* (p. 23).



Images individuelles

2 Sélectionnez [demande] et appuyez sur .

- Sélectionnez [Réinit.] pour annuler tous les paramètres de l'ordre de transfert.

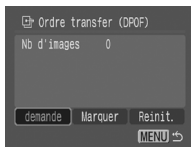

3 Utilisez la touche ← ou → pour sélectionner une image à transférer, puis appuyez sur .

- Appuyez à nouveau sur la touche **FUNC./SET** pour désélectionner le paramètre.
- Vous pouvez également sélectionner des images dans le mode de lecture d'index.



Toutes les images d'une carte mémoire

2 Sélectionnez [Marquer] et appuyez sur .

- Sélectionnez [Réinit.] pour annuler tous les paramètres de l'ordre de transfert.

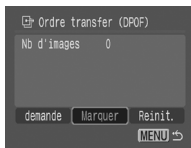

3 Sélectionnez [OK] et appuyez sur .



- Les images sont transférées dans l'ordre en fonction du numéro de fichier.
- Il est possible de sélectionner jusqu'à 998 images.

Visualisation des images sur un écran de télévision

Vous pouvez utiliser un téléviseur compatible vidéo en guise d'écran pour les prises de vue ou la lecture des images à condition qu'il soit connecté à l'appareil photo à l'aide du câble AV fourni.

1 Mettez l'appareil photo et le téléviseur hors tension.

2 Connectez le câble AV à la borne A/V OUT de l'appareil photo.

- Ouvrez le couvre-bornes en glissant un ongle sous le bord droit et enfoncez complètement la prise du câble AV.

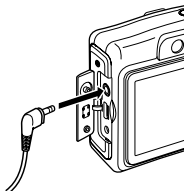

3 Branchez les autres extrémités du câble AV dans les prises d'entrée vidéo et audio du téléviseur.

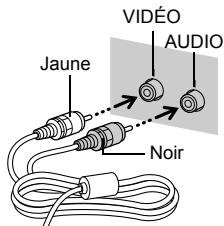

4 Allumez le téléviseur et passez en mode Vidéo.

5 Mettez l'appareil photo sous tension.



Le signal de sortie vidéo peut être modifié (NTSC ou PAL) en fonction des normes des différents pays (p. 27). Le réglage par défaut varie selon les pays.

- NTSC : Japon, États-Unis, Canada, Taïwan et autres
- PAL : Europe, Asie (sauf Taïwan), Océanie et autres

Si le système vidéo est mal réglé, il est possible que la sortie de l'appareil photo ne s'affiche pas correctement.

Appareil photo

L'appareil photo ne fonctionne pas.

L'appareil photo est hors tension.	<ul style="list-style-type: none">● Appuyez sur la touche ON/OFF (<i>Guide en bref</i> p. 4).
Le couvercle du logement de la carte mémoire/compartiment piles est ouvert.	<ul style="list-style-type: none">● Assurez-vous que le couvercle du logement de la carte mémoire/compartiment piles est bien fermé (<i>Guide en bref</i> p. 1).
Les batteries sont placées dans le mauvais sens.	<ul style="list-style-type: none">● Remettez les batteries dans le bon sens (<i>Guide en bref</i> p. 1).
Le type de batterie n'est pas correct.	<ul style="list-style-type: none">● Utilisez uniquement des piles alcalines neuves de type AA ou des batteries rechargeables NiMH de type AA Canon (<i>Guide en bref</i> p. 1).
La tension des batteries est insuffisante (le message « Changer les piles » s'affiche).	<ul style="list-style-type: none">● Remplacez les batteries de l'appareil photo par 2 batteries neuves ou entièrement chargées (<i>Guide en bref</i> p. 1).● Utilisez le kit adaptateur secteur ACK800 (vendu séparément) (p. 110).
Mauvais contact entre l'appareil photo et les bornes des batteries.	<ul style="list-style-type: none">● Nettoyez les bornes des batteries avec un chiffon propre et sec.● Rechargez les batteries plusieurs fois.

Des sons proviennent de l'intérieur de l'appareil photo.

L'orientation horizontale/verticale de l'appareil photo a été modifiée.	<ul style="list-style-type: none">● Le mécanisme d'orientation de l'appareil photo est en cours de fonctionnement. Il ne s'agit pas d'un dysfonctionnement.
---	---

Lors de la mise sous tension

Le message « Carte protégée » s'affiche.

La languette de protection contre l'écriture de la carte mémoire SD est en position « Protection contre l'écriture ».	<ul style="list-style-type: none">● Faites glisser la languette vers le haut lorsque vous procédez à un enregistrement ou à un effacement sur la carte mémoire ou que vous la formatez (p. 106).
---	--

Le menu Date/Heure s'affiche.

La pile au lithium date/heure est vide.

- Remplacez-la (p. 117).

Écran LCD

L'écran s'assombrit.

L'image affichée sur l'écran LCD s'obscurcit lorsque le soleil ou une lumière vive donne directement dessus.

- Ce phénomène est normal sur les appareils de technologie CCD et ne constitue pas un dysfonctionnement. Cette image n'est pas enregistrée lors de la prise d'images fixes, mais bien pour celle de vidéos.

L'affichage tremblote.

L'affichage tremblote lors d'une prise de vue sous un éclairage fluorescent.

- Il ne s'agit pas d'un dysfonctionnement de l'appareil photo (le tremblement est enregistré dans les vidéos, mais pas dans les images fixes).

Une barre de lumière (rouge ou violette) s'affiche sur l'écran LCD.

Le sujet est trop clair.

- Ce phénomène est normal sur les appareils de technologie CCD et ne constitue pas un dysfonctionnement. Cette barre de lumière n'est pas enregistrée lors de la prise d'images fixes, mais bien pour celle de vidéos.



apparaît.

Une vitesse d'obturation lente a probablement été sélectionnée en raison d'un éclairage insuffisant.

- Augmentez la vitesse ISO (p. 67), réglez le flash sur un paramètre autre que  (flash désactivé) ou posez l'appareil photo sur quelque chose (un trépied, par exemple) (p. 17).



apparaît.

Cette icône s'affiche en cas d'utilisation d'une carte mémoire dont les réglages d'impression ou de transfert ont été réglés par d'autres appareils photo compatibles DPOF.

- Ces paramètres seront remplacés par ceux de votre appareil photo (p. 85).

Des parasites apparaissent./ Les mouvements du sujet sont irréguliers.

L'appareil photo éclaircit automatiquement l'image affichée sur l'écran LCD pour la rendre plus visible lors de prises de vue dans des endroits sombres (p. 15).

- Cela n'a aucune incidence sur l'image prise.

Prise de vue

L'appareil photo n'enregistre pas.

Le sélecteur de mode est en position  (Lecture).

- Réglez le sélecteur de mode sur la position  (Prise de vue) (*Guide en bref* p. 4).

Le flash est en cours de chargement.

- Lorsque le flash est chargé, le témoin s'allume en orange. La prise de vue est alors possible (p. 20).

La carte mémoire est pleine.

- Insérez une nouvelle carte mémoire (*Guide en bref* p. 1).
- Si nécessaire, téléchargez les images sur un ordinateur et effacez-les de la carte mémoire pour libérer de l'espace.

La carte mémoire n'est pas formatée correctement.

- Formatez la carte mémoire (p. 30).
- Si le reformatage ne résout pas le problème, il est possible que les circuits logiques de la carte mémoire soient endommagés. Dans ce cas, veuillez vous adresser au centre d'assistance Canon le plus proche.

La carte mémoire SD est protégée en écriture.

- Faites glisser la languette de protection contre l'écriture de la carte mémoire SD vers le haut (p. 106).

Image affichée dans le viseur et image enregistrée

En règle générale, l'image enregistrée est plus large que celle visible dans le viseur.

- Vérifiez la taille réelle de l'image avec l'écran LCD. Lorsque vous réalisez des prises de vue en gros plan, utilisez l'écran LCD (p. 15).

L'image est floue ou la mise au point est mauvaise.

Le paramètre Faisceau AF est réglé sur [Arrêt].	<ul style="list-style-type: none">● Dans les endroits sombres où il est difficile pour l'appareil photo d'effectuer la mise au point, le paramètre Faisceau AF se déclenche pour vous aider à faire la mise au point. Dans la mesure où il ne se déclenche pas lorsqu'il est désactivé, réglez-le sur [Marche] pour l'activer (p. 24). Veillez à ne pas mettre la main devant le faisceau AF lorsque vous utilisez ce dernier.
L'appareil photo bouge lorsque vous appuyez sur le déclencheur.	<ul style="list-style-type: none">● Le réglage du retardateur sur  (2 secondes) retarde le relâchement du déclencheur de 2 secondes, ce qui laisse à l'appareil photo le temps de se stabiliser et permet d'éviter les images floues (p. 37). Vous pouvez obtenir des résultats encore meilleurs en plaçant l'appareil photo sur une surface stable ou en utilisant un trépied.
Le sujet est en dehors de la plage de mise au point.	<ul style="list-style-type: none">● Prenez le sujet en photo à la distance de prise de vue correcte (p. 120).
La mise au point sur le sujet est difficile.	<ul style="list-style-type: none">● Utilisez le verrouillage de la mise au point, le verrouillage de l'autofocus ou la mise au point manuelle pour effectuer la prise de vue (p. 50).

Le sujet de l'image enregistrée est trop sombre.

La lumière est insuffisante pour la prise de vue.	<ul style="list-style-type: none">● Réglez le flash sur  (flash activé) (<i>Guide en bref</i> p. 8).
Le sujet est sous-exposé car les éléments environnants sont trop clairs.	<ul style="list-style-type: none">● Réglez la correction d'exposition sur une valeur positive (+) (p. 56).● Utilisez la fonction de mémorisation d'exposition automatique (Mem. Expo) ou de mesure spot (p. 52, 54).
Le flash n'atteint pas le sujet, qui est trop éloigné.	<ul style="list-style-type: none">● Lorsque vous utilisez le flash intégré, prenez le sujet en photo à une distance de prise de vue correcte (p. 121).● Augmentez la vitesse ISO, puis prenez la photo (p. 67).

Le sujet de l'image enregistrée est trop clair ou l'image est blanche.

Le sujet est trop près, ce qui rend le flash trop puissant.

- Lorsque vous utilisez le flash intégré, prenez le sujet en photo à une distance de prise de vue correcte (p. 121).

Le sujet est surexposé car les éléments environnants sont trop foncés.

- Réglez la correction d'exposition sur une valeur négative (-) (p. 56).
- Utilisez la fonction de mémorisation d'exposition automatique (Mem. Expo) ou de mesure spot (p. 52, 54).

La lumière donnant directement sur l'appareil photo ou réfléchi par le sujet est trop forte.









- Modifiez l'angle de prise de vue.

Le flash est activé.

- Réglez le flash sur  (flash désactivé) (Guide en bref p. 8).

L'image contient des parasites.

La vitesse ISO est trop élevée.

- Des vitesses ISO supérieures et le réglage  (Sens. ISO élevée auto) peuvent augmenter les parasites sur l'image. Pour une meilleure qualité d'image, utilisez la vitesse ISO la plus faible possible (p. 67).
- Dans les modes , , , , ,  et  du mode **SCN**, la vitesse ISO augmente, ce qui peut provoquer l'apparition de parasites.

Des points blancs apparaissent sur l'image.

La lumière du flash a été réfléchi par des particules de poussière ou des insectes en suspension dans l'air. Cela se remarque plus particulièrement en cas de prise de vue avec le grand angle ou lorsque vous augmentez la valeur d'ouverture dans le mode d'exposition automatique avec priorité à l'ouverture.

- Ce phénomène se produit avec les appareils photo numériques et ne constitue pas un dysfonctionnement.

Les yeux sont rouges.

La lumière est réfléchiée par les yeux lorsque le flash est utilisé dans des endroits sombres.

- Utilisez le mode  (atténuateur d'yeux rouges) (*Guide en bref* p. 8). Pour que ce mode soit efficace, les sujets doivent directement faire face à la lampe atténuateur d'yeux rouges. Demandez-leur de regarder la lampe bien en face.
- Les résultats seront encore meilleurs en augmentant l'éclairage intérieur ou en vous rapprochant des sujets. L'obturateur ne s'active qu'environ 1 seconde après la lampe atténuateur d'yeux rouges afin d'améliorer l'effet obtenu.

La prise de vue en continu ralentit.

Les performances de la carte mémoire ont diminué.

- Pour améliorer les performances de la prise de vue en continu, il est conseillé de formater la carte mémoire dans l'appareil photo après avoir enregistré toutes les images sur un ordinateur (p. 30).

L'enregistrement des images sur la carte mémoire prend du temps.

La carte mémoire a été formatée dans un autre appareil photo.

- Utilisez une carte mémoire formatée dans votre appareil photo (p. 30).

L'objectif ne se rétracte pas.

Le couvercle du logement de la carte mémoire/compartiment piles a été ouvert alors que l'appareil photo était sous tension.

- Fermez le couvercle du logement de la carte mémoire/compartiment piles, puis mettez l'appareil photo sous tension, puis hors tension (*Guide en bref* p. 1).

Il arrive que la durée d'enregistrement ne s'affiche pas correctement ou que la prise de vidéo s'interrompe de manière imprévue.

Les types de cartes mémoire suivants sont utilisés.

- Cartes à enregistrement lent
- Cartes formatées sur un ordinateur ou sur un autre appareil photo
- Cartes sur lesquelles des images ont été enregistrées et effacées à de nombreuses reprises

- Même si la durée d'enregistrement ne s'affiche pas correctement pendant la prise, la vidéo sera bien enregistrée sur la carte mémoire. La durée d'enregistrement s'affichera correctement si vous formatez la carte mémoire dans cet appareil photo (sauf s'il s'agit d'une carte mémoire à enregistrement lent) (p. 30).

« ! » s'affiche en rouge sur l'écran LCD et la prise de vue est automatiquement interrompue.

L'espace disponible sur la carte mémoire intégrée de l'appareil photo est insuffisant.

- Essayez les procédures suivantes.
 - Effectuez un formatage simple de la carte avant de filmer (p. 30)
 - Diminuez le nombre de pixels d'enregistrement ou la cadence (p. 41)
 - Utilisez une carte mémoire à grande vitesse (SDC-512MSH, etc.)

Le zoom ne fonctionne pas.

La commande de zoom a été actionnée pendant une prise de vue en mode Vidéo.

- Actionnez le zoom avant la prise de vue en mode Vidéo (*Guide en bref* p. 8). Notez que le zoom numérique est disponible pendant la prise de vue, mais uniquement dans le mode vidéo Standard.

Lecture impossible.

Vous avez tenté de lire des photos prises avec un autre appareil photo ou des images modifiées avec un ordinateur.

- Les images en provenance d'un ordinateur ne peuvent être lues que si elles sont introduites dans l'appareil photo à l'aide du logiciel ZoomBrowser EX ou ImageBrowser fourni.

Le nom de fichier a été modifié avec un ordinateur ou l'emplacement du fichier a changé.

- Définissez le nom ou l'emplacement du fichier conformément au format/à la structure des fichiers de l'appareil photo. (Pour plus d'informations, reportez-vous au *Guide de démarrage des logiciels.*)

Les vidéos ne peuvent pas être éditées.

Certaines vidéos prises avec un autre appareil photo ne peuvent pas être éditées.

Les vidéos ne sont pas lues correctement.

Les vidéos enregistrées avec un grand nombre de pixels d'enregistrement et des cadences de prise de vue élevées peuvent s'interrompre momentanément lorsqu'elles sont lues sur des cartes mémoire à lecture lente.

Vous risquez de constater des défauts d'image et de son si vous lisez une vidéo sur un ordinateur qui n'est pas assez puissant.

Il est possible que les vidéos enregistrées avec le paramètre  (Cadence élevée) et le format du signal vidéo réglé sur PAL soient lues sur un téléviseur ou un magnétoscope à une cadence inférieure à celle de l'enregistrement. Vous pouvez lire chaque image grâce à la lecture au ralenti.

- Pour vérifier les images à la cadence d'origine, il est recommandé de lire la vidéo sur l'écran LCD de l'appareil photo ou sur un ordinateur.

La lecture des images de la carte mémoire est lente.

La carte mémoire a été formatée dans un autre appareil photo.

- Utilisez une carte mémoire formatée dans votre appareil photo (p. 30).

Batterie

Les batteries se déchargent rapidement.

Le type de batterie n'est pas correct.

- Utilisez uniquement des piles alcalines neuves de type AA ou des batteries rechargeables NiMH de type AA Canon (*Guide en bref* p. 1).

La capacité des batteries diminue à des températures basses.

- En cas de prise de vue dans un environnement froid, réchauffez les batteries en les plaçant dans votre poche, par exemple, avant de les utiliser.

Les bornes des batteries sont sales.

- Nettoyez soigneusement les bornes avec un chiffon sec avant utilisation.
- Rechargez les batteries plusieurs fois.

Si vous utilisez des batteries rechargeables NiMH de type AA Canon

Les batteries n'ayant pas été utilisées pendant plus d'un an accusent une réduction de leur capacité de recharge.

- Les performances de charge doivent revenir à la normale après avoir rechargé et déchargé complètement les batteries à plusieurs reprises.

La durée de vie des batteries est dépassée.

- Remplacez les deux batteries par des nouvelles.

Sortie sur le téléviseur

L'image ne s'affiche pas sur l'écran du téléviseur.

Le paramètre du système vidéo est incorrect.

- Réglez le système vidéo de votre téléviseur sur le paramètre approprié, NTSC ou PAL ([p. 27](#)).

Prise de vue en mode Assemblage.

- La sortie ne s'affiche pas sur un téléviseur en mode Assemblage. Prenez la photo dans un mode de prise de vue différent (*Guide en bref* p. 7).

Impression avec une imprimante compatible avec la fonction d'impression directe

Impossible d'imprimer

L'appareil photo et l'imprimante ne sont pas correctement connectés.	● Connectez l'appareil photo et l'imprimante correctement à l'aide du câble spécifié.
L'imprimante est hors tension.	● Mettez l'imprimante sous tension.
La méthode de connexion de l'imprimante n'est pas correcte.	● Dans le menu  (Configurer), sélectionnez [Méthode impr.], puis [Auto] (p. 27).

Liste des messages

Les messages suivants peuvent s'afficher sur l'écran LCD lors de la prise de vue ou de la lecture. Pour consulter les messages qui s'affichent lors de la connexion d'une imprimante, reportez-vous au *Guide d'utilisation de l'impression directe*.

Occupé...

L'image est enregistrée sur la carte mémoire ou est lue depuis cette dernière. Le mode Lecture est en cours de démarrage.

Carte mémoire absente

Vous avez mis l'appareil photo sous tension sans avoir installé de carte mémoire ou la carte mémoire est installée dans le mauvais sens (*Guide en bref* p. 1).

Carte protégée

La carte mémoire SD est protégée contre l'écriture.

Enregistrement impossible

Vous avez tenté de prendre une photo sans carte mémoire ou la carte mémoire est installée dans le mauvais sens ou encore vous avez tenté de joindre un mém. vocal à une vidéo.

Erreur carte mémoire

La carte mémoire présente une anomalie.

Carte mémoire pleine

La carte mémoire est pleine et aucune image supplémentaire ne peut être enregistrée. Il est également impossible d'enregistrer d'autres paramètres d'image ou mém. vocaux.

Nom incorrect!

L'image n'a pas pu être créée car le dossier contient déjà une image du même nom ou le nombre maximal de fichiers a été atteint. Dans le menu Configurer, réglez [N° fichiers] sur [Réinit. Auto]. Sauvegardez toutes les images que vous souhaitez conserver sur un ordinateur, puis reformatez la carte mémoire. Veuillez noter que le formatage efface toutes les images existantes et autres données.

Changer les piles

La charge des piles est insuffisante pour pouvoir utiliser l'appareil photo. Remplacez immédiatement les deux piles par des piles alcalines de type AA neuves ou des batteries rechargeables NiMH de type AA Canon chargées.

Aucune image

Aucune image n'est enregistrée sur la carte mémoire.

Image trop grande

Vous avez essayé de lire une image d'une taille supérieure à 4992 x 3328 pixels ou contenant un important volume de données.

Format JPEG incompatible

Vous avez essayé de lire une image JPEG non compatible.

Données corrompues

L'image que vous avez essayé de lire contient des données corrompues.

RAW

Vous avez essayé de lire une image RAW.

Image inconnue

Vous avez essayé de lire une image enregistrée dans un type de données spécial (type de données de marque déposée utilisé par l'appareil photo d'un autre fabricant, etc.) ou un clip vidéo enregistré par un autre appareil photo.

agrandissement impossible

Vous avez tenté d'agrandir une image enregistrée dans un appareil photo ou un type de données différent, une image modifiée avec un ordinateur ou une vidéo.

Rotation Impossible

Vous avez tenté de faire pivoter une image enregistrée dans un appareil photo ou un type de données différent, une image modifiée avec un ordinateur ou une vidéo.

Format WAVE incompatible

Un mém. vocal ne peut pas être ajouté à cette image car le type de données du mém. vocal est incorrect.

Transfert impossible!

Lors du transfert d'images vers l'ordinateur à l'aide du menu Transfert direct, vous avez tenté de sélectionner une image contenant des données corrompues ou prise avec un autre appareil photo. Vous avez peut-être également essayé de sélectionner une vidéo alors que l'option [Papier peint] était sélectionnée dans le menu Transfert direct.

Protégée!

Vous avez tenté d'effacer ou d'éditer une image, une vidéo ou un mém. vocal protégé.

Trop d'annotation

Trop d'images ont été marquées avec des paramètres d'impression ou de transfert. Plus aucun traitement n'est possible.

Clôture impossible

Impossible d'enregistrer les paramètres d'impression ou de transfert.

image indisponible

Vous avez essayé de définir des paramètres d'impression pour une image non JPEG.

Erreur communication

L'ordinateur n'est pas parvenu à télécharger l'image en raison du grand nombre d'images (environ 1 000) stockées sur la carte mémoire.

Erreur objectif, redémarrer

Une erreur a été détectée alors que l'objectif était en mouvement et la mise hors tension s'est déclenchée automatiquement. Cette erreur peut se produire si vous tenez l'objectif alors qu'il est en mouvement ou si vous l'utilisez dans un environnement où l'air contient trop de poussières ou de sable. Essayez de remettre l'appareil photo sous tension et de poursuivre la prise de vue ou la lecture. Si ce message continue de s'afficher, contactez le centre d'assistance Canon le plus proche car l'objectif peut être défectueux.

Exx

(xx : numéro) L'appareil photo a détecté une erreur. Mettez l'appareil photo hors tension, puis de nouveau sous tension et prenez ou lisez une photo. Si le code d'erreur s'affiche à nouveau, cela signifie qu'un problème a été détecté. Notez le numéro et contactez le centre d'assistance Canon. Si un code d'erreur s'affiche immédiatement après une prise de vue, il est possible que l'image n'ait pas été enregistrée. Vérifiez l'image en mode Lecture.

Manipulation des batteries

Charge des batteries

L'icône et le message suivants s'affichent.



La charge des batteries est faible. Si vous devez utiliser l'appareil photo pendant une durée prolongée, remplacez les batteries dès que possible.

Changer les piles

Les piles (batteries) sont complètement déchargées et l'appareil photo ne peut plus fonctionner. Remplacez-les immédiatement.

Précautions de manipulation des batteries

- **Cet appareil photo utilise des piles alcalines de type AA ou des batteries rechargeables NiMH de type AA Canon (vendues séparément).**

L'utilisation de batteries NiCd (nickel-cadmium) de type AA est possible mais non recommandée, car les performances peuvent être altérées.

- **Les performances des piles alcalines pouvant varier suivant la marque, la durée de fonctionnement des piles/batteries que vous achetez peut être inférieure à celles fournies avec l'appareil photo.**
- **Lorsque vous utilisez l'appareil photo à des températures basses ou pendant des périodes prolongées, nous vous recommandons d'utiliser des batteries rechargeables NiMH de type AA Canon (vendues séparément).**
Si vous utilisez des piles alcalines partiellement déchargées par température basse, la durée de fonctionnement de l'appareil photo risque d'être réduite. En outre, de par leur nature, les piles alcalines peuvent expirer plus rapidement que des batteries NiMH.
- **N'utilisez jamais des batteries chargées avec des batteries partiellement déchargées.**
Une fuite des batteries partiellement chargées est en effet possible.
- **Veillez à respecter la polarité des bornes (+ et -) indiquée sur les batteries afin de ne pas les inverser.**
- **N'associez pas différents types de batteries ou des batteries de fabricants différents.**

- **Avant d'installer les batteries, essuyez les bornes avec un chiffon sec.**

Si les bornes des batteries sont souillées à cause de leur manipulation avec les doigts ou pour toute autre raison, le nombre d'images enregistrables peut être considérablement diminué ou le temps d'utilisation peut être réduit.

- **À basses températures, les performances des batteries peuvent diminuer et l'icône de batterie faible () peut s'afficher plus tôt que d'habitude.**

Dans ces conditions, pour restaurer leurs performances, réchauffez-les en les plaçant dans une poche immédiatement avant l'emploi.

- **Veillez à ne pas les mettre dans une poche avec des objets métalliques tels qu'un porte-clés.**

Vous risquez en effet de provoquer un court-circuit.

- **Si vous n'utilisez pas l'appareil photo pendant de longues périodes, retirez les batteries de l'appareil photo et rangez-les séparément.**

Si vous laissez les batteries dans l'appareil photo, celui-ci risque d'être endommagé par une fuite de liquide des batteries.



AVERTISSEMENT

N'utilisez jamais des batteries abîmées ou des batteries dont l'enveloppe de protection externe a été complètement ou partiellement enlevée ou détachée, car celles-ci présentent un risque de fuite, de surchauffe ou d'éclatement. Vérifiez toujours l'intégrité des batteries que vous achetez en magasin avant de les charger car il peut arriver que l'enveloppe de protection soit défectueuse. N'utilisez pas des batteries dont l'enveloppe de protection est défectueuse.

N'utilisez jamais des batteries présentant les caractéristiques suivantes.



Batteries dont l'enveloppe de protection (gaine d'isolement électrique) est partiellement ou entièrement enlevée.



L'électrode positive (borne +) est écrasée.



La borne négative est correctement formée (elle ressort de la base métallique), mais l'enveloppe de protection ne couvre pas le bord de la base métallique.

Manipulation de la carte mémoire

Languette de protection contre l'écriture de la carte mémoire SD

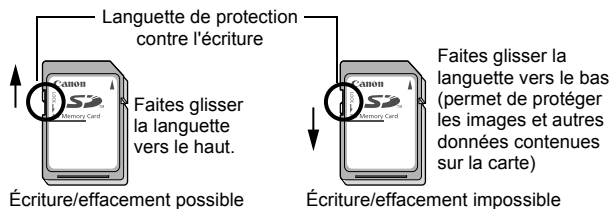

Précautions à prendre lors de la manipulation

- Les cartes mémoire sont des dispositifs électroniques de haute précision. Ne les pliez pas, n'exercez aucune pression sur elles et évitez de les soumettre à des chocs ou des vibrations.
- N'essayez pas de démonter ni de modifier la carte mémoire.
- Ne laissez pas de la poussière, de l'eau ou des corps étrangers entrer en contact avec les bornes situées à l'arrière de la carte. Ne touchez pas les bornes avec les mains ou des objets métalliques.
- N'enlevez pas l'étiquette d'origine de la carte mémoire et ne la recouvrez pas avec une autre étiquette ou un autocollant.
- Lorsque vous écrivez sur la carte mémoire, n'utilisez pas un crayon ou un stylo à bille. Utilisez uniquement un stylo à pointe souple (un feutre, par exemple).
- N'utilisez pas et n'entreposez pas les cartes mémoire dans les endroits mentionnés ci-dessous :
 - Endroits exposés à de la poussière ou du sable
 - Endroits exposés à une humidité et des températures élevées
- Dans la mesure où les données enregistrées sur la carte mémoire peuvent être endommagées ou effacées, en tout ou en partie, du fait de parasites électriques, de l'électricité statique ou d'un dysfonctionnement de la carte, il est conseillé d'effectuer une copie de sauvegarde des données importantes.

Formatage

- **Veillez noter que le formatage (l'initialisation) d'une carte mémoire efface toutes les données, y compris les images protégées.**
- **Il est conseillé d'utiliser des cartes mémoire qui ont été formatées dans votre appareil photo.**
 - La carte fournie avec l'appareil photo peut être utilisée sans formatage supplémentaire.
 - Une carte mémoire défectueuse peut être à l'origine d'un mauvais fonctionnement de l'appareil photo. Un reformatage de la carte mémoire peut résoudre le problème.
 - Lorsqu'une carte mémoire d'une autre marque que Canon fonctionne mal, son reformatage peut résoudre le problème.
 - Les cartes mémoire formatées sur d'autres appareils photo, ordinateurs ou périphériques risquent de ne pas fonctionner correctement dans cet appareil photo. Dans ce cas, reformatez la carte mémoire avec le présent appareil.
- **Si l'appareil photo n'effectue pas le formatage correctement, mettez l'appareil hors tension et réinsérez la carte mémoire. Remettez ensuite l'appareil photo sous tension et formatez à nouveau la carte.**

Utilisation des kits d'alimentation (vendus séparément)

Utilisation des batteries rechargeables (Batteries rechargeables et chargeur CBK4-300)

Ce kit comprend un chargeur de batterie et quatre batteries NiMH rechargeables de type AA. Chargez les batteries comme illustré ci-dessous. Le rechargement est également possible avec deux batteries.

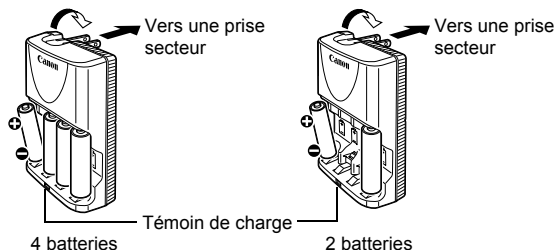

- Une fois les batteries insérées, branchez le chargeur (CB-5AH) sur une prise de courant directement ou par le biais du cordon d'alimentation (CB-5AHE, non illustré).
- N'insérez pas de batteries supplémentaires dans le chargeur une fois que la charge a commencé.
- Le témoin de charge clignote pendant la charge, puis reste allumé lorsque la charge est terminée.



- Le chargeur de batterie CB-5AH peut uniquement être utilisé pour charger des batteries NiMH de type AA NB-3AH et NB-2AH de Canon. N'essayez pas de charger d'autres types de batteries.
- N'associez pas des batteries achetées à des dates différentes ou dont la charge n'est pas identique. Lors de la charge des batteries, rechargez toujours les 2 batteries en même temps.
- N'essayez pas de recharger des batteries entièrement chargées, au risque d'en réduire ou d'en affecter les performances. De même, ne chargez pas les batteries pendant plus de 24 heures consécutives.
- Ne rechargez pas les batteries dans des endroits confinés qui tendent à accumuler la chaleur.

- Ne rechargez pas les batteries tant que le message « Changer les piles » ne s'affiche pas sur l'écran LCD. La recharge répétée des batteries avant qu'elles soient complètement déchargées entraîne en effet une perte de la capacité.
- Essayez les bornes des batteries avec un chiffon sec dans les situations suivantes pour les débarrasser d'éventuelles salissures :
 - Si la durée d'utilisation des batteries a diminué considérablement
 - Si le nombre d'images enregistrables a considérablement diminué
 - Avant de charger les batteries (insérez et retirez deux-trois fois les batteries avant de les charger)
 - Lorsque la charge se termine en l'espace de quelques minutes (le témoin du chargeur de batterie reste allumé)
- Il peut arriver que vous ne parveniez pas à charger complètement les batteries en raison de leurs caractéristiques directement après l'achat ou après de longues périodes d'inutilisation. Dans ce cas, après les avoir chargées entièrement, utilisez les batteries jusqu'à ce qu'elles soient totalement déchargées. Procédez ainsi plusieurs fois afin de restaurer les performances des batteries.
- En cas d'inutilisation des batteries pendant une période prolongée (environ 1 an), il est recommandé de décharger entièrement les batteries de l'appareil photo avant de les ranger à température ambiante (0 à 30 °C/32 à 90 °F) et à un taux d'humidité faible. Le stockage de batteries totalement chargées risque de réduire leur durée de vie ou d'altérer leurs performances. De nouveau, si vous n'utilisez pas les batteries pendant plus de 1 an, chargez-les et déchargez-les complètement une fois par an dans l'appareil photo avant de les ranger.
- Si la durée d'utilisation des batteries a considérablement diminué alors que vous avez essuyé les bornes de chacune d'elles et que vous les avez chargées jusqu'à ce que le témoin du chargeur reste allumé, il est possible que la durée de vie des batteries soit dépassée. Remplacez-les par des batteries neuves. Si vous devez acheter des batteries neuves, choisissez des batteries NiMH de type AA Canon.
- Le fait de laisser les batteries dans l'appareil photo ou le chargeur risque de l'endommager en cas de fuite de liquide d'une batterie. Si vous ne les utilisez pas, retirez les batteries de l'appareil photo ou du chargeur et rangez-les dans un endroit frais et sec.



- Il faut environ 4 heures 40 minutes au chargeur pour recharger complètement les batteries lorsqu'elles sont totalement déchargées. Lorsque deux batteries sont placées de chaque côté du chargeur, le rechargement dure environ deux heures (délai déterminé lors de tests effectués dans les laboratoires Canon). Chargez les batteries dans un environnement où la température se situe entre 0 et 35 °C (32 à 95 °F).
- La durée de charge varie en fonction de la température ambiante et de l'état de charge des batteries.
- Le chargeur de batterie peut émettre un son lors de la charge. Il ne s'agit pas d'un dysfonctionnement.
- Vous pouvez également utiliser les batteries rechargeables et le chargeur CBK4-200.

Utilisation du kit adaptateur secteur ACK800

Il est préférable d'alimenter l'appareil photo avec le kit adaptateur secteur ACK800 (vendu séparément) lorsque vous l'utilisez pendant des périodes prolongées ou que vous le connectez à un ordinateur.



Mettez l'appareil photo hors tension avant de brancher ou de débrancher l'adaptateur secteur.

- 1 Raccordez d'abord le cordon d'alimentation à l'adaptateur secteur compact avant de brancher l'autre extrémité sur la prise secteur.**

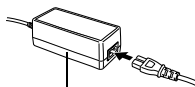

Adaptateur secteur compact CA-PS800

- 2 Ouvrez le couvre-bornes et branchez le cordon sur le connecteur DC IN (entrée d'alimentation).**

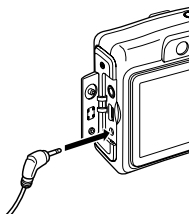

Utilisation des objectifs (vendus séparément)

L'appareil photo permet d'utiliser le convertisseur grand angle WC-DC58N, le convertisseur télé TC-DC58N et l'objectif pour gros plan 250D (58 mm) vendus séparément. Pour les fixer, vous devez également utiliser l'adaptateur de conversion optique LA-DC58G vendu séparément.



- Lors de la fixation du convertisseur grand angle, du convertisseur télé ou de l'objectif pour gros plan, prenez soin de les visser correctement. S'ils se desserrent, ils risquent de tomber de l'adaptateur et de blesser quelqu'un avec les éclats de verre.
- Ne regardez jamais le soleil ou une lumière intense avec le viseur, le convertisseur grand angle, le convertisseur télé ou l'objectif gros plan au risque d'être aveuglé ou de souffrir de troubles de la vue.



- Si vous utilisez le flash avec ces accessoires, la zone extérieure de l'image enregistrée (en particulier, le coin inférieur droit) apparaîtra relativement sombre.
- Lorsque vous utilisez le convertisseur télé, réglez la distance focale sur la position téléobjectif. Avec les autres paramètres de zoom, l'image apparaît comme si ses coins avaient été coupés.
- Lorsque vous utilisez le convertisseur grand angle, réglez l'appareil photo sur le grand angle maximum.
- Si vous utilisez le viseur pour prendre des photos, une partie de la vue sera gênée par ces accessoires. Utilisez l'écran LCD.

■ Convertisseur grand angle WC-DC58N

Utilisez ce convertisseur pour prendre des photos à grand angle. Le convertisseur grand angle change la distance focale de l'objectif de l'appareil photo d'un facteur de 0,7x (le diamètre du filetage est de 58 mm).

■ Convertisseur télé TC-DC58N

Cet objectif sert à prendre des photos en téléobjectif. L'objectif augmente la distance focale de l'objectif du boîtier de l'appareil photo selon un facteur de 1,75x (le diamètre du filetage est de 58 mm).



Il n'est pas possible de fixer un pare-soleil ou un filtre au convertisseur grand angle ou au convertisseur télé.

■ Objectif pour gros plan 250D (58 mm)

Cet objectif facilite les prises de vue macro. En mode normal, vous pouvez prendre des photos en gros plan lorsque la distance entre l'avant de l'objectif et le sujet est de 18 à 25 cm (7,1 à 9,8 po) pour le téléobjectif maximum.

Zone de prise de vue (en mode Macro)

	Distance entre l'avant de l'objectif et le sujet	Zone de prise de vue
Téléobjectif	18 cm (7,1 po)	36 x 27 mm (1,4 x 1,1 po)

■ Adaptateur de conversion optique LA-DC58G

Cet adaptateur optique est indispensable pour fixer le convertisseur grand angle, le convertisseur télé et l'objectif pour gros plan.

Il peut être séparé en deux parties : avant et arrière.

- Pour fixer le convertisseur grand angle WC-DC58N ou le convertisseur télé TC-DC58N.

Détachez la partie avant de l'adaptateur de conversion optique et fixez uniquement la partie arrière à l'appareil photo.

- Pour fixer l'objectif pour gros plan 250D

Fixez l'ensemble (avant et arrière) de l'adaptateur de conversion optique à l'appareil photo.

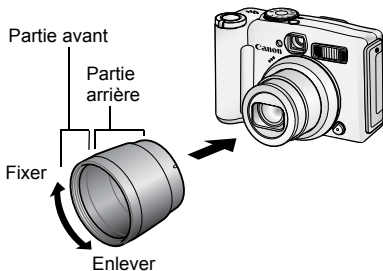

Fixation d'un objectif

1 Assurez-vous que l'appareil photo est hors tension.

2 Appuyez sur le bouton de libération de la bague et maintenez-le enfoncé, puis faites tourner la bague dans le sens de la flèche.

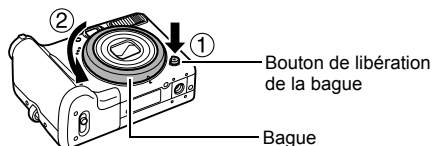

3 Lorsque le repère  de l'appareil photo et le repère  de la bague sont alignés, retirez la bague.

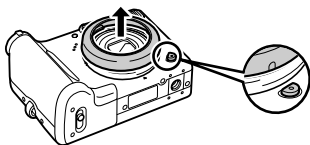

4 Détachez la partie avant de l'adaptateur de conversion optique (p. 112).

- Lorsque vous utilisez l'objectif pour gros plan, fixez l'ensemble (avant et arrière) de l'adaptateur de conversion optique à l'appareil photo.

- 5** Alignez le repère ● de l'adaptateur de conversion optique sur le repère ○ de l'appareil photo, puis faites tourner l'adaptateur dans le sens des flèches jusqu'au repère △ de l'appareil photo.

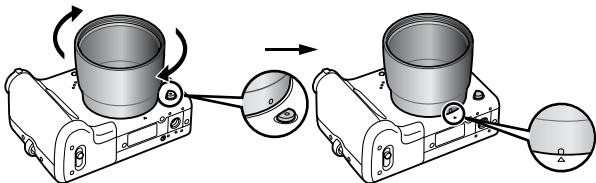

- Pour retirer l'adaptateur de conversion optique, faites-le tourner dans le sens contraire tout en maintenant le bouton de libération de la bague enfoncé.

- 6** Placez l'objectif sur l'adaptateur et faites-le tourner dans le sens indiqué jusqu'à ce qu'il soit correctement fixé.



- Éliminez toute poussière ou saleté pouvant se trouver sur les objectifs de conversion avec un soufflet pour objectif avant de les utiliser. L'appareil photo risque en effet de faire la mise au point sur la poussière résiduelle.
- Manipulez les objectifs avec précaution pour éviter d'y laisser des traces de doigts.
- Veillez à ne pas laisser tomber l'appareil photo ou l'adaptateur lorsque vous retirez la bague.
- Lorsque vous utilisez ces accessoires, vous ne pouvez pas prendre de photos en mode . Il sera en outre impossible d'utiliser le logiciel PhotoStitch de l'ordinateur pour assembler les images avec précision.

Utilisation d'un flash monté en externe (vendu séparément)

Flash haute puissance HF-DC1

Ce flash vient en complément du flash intégré de l'appareil photo lorsque le sujet est trop éloigné pour être correctement éclairé. Procédez comme suit pour fixer l'appareil photo et le flash haute puissance au support. Veuillez lire les instructions fournies avec le flash ainsi que l'explication suivante.

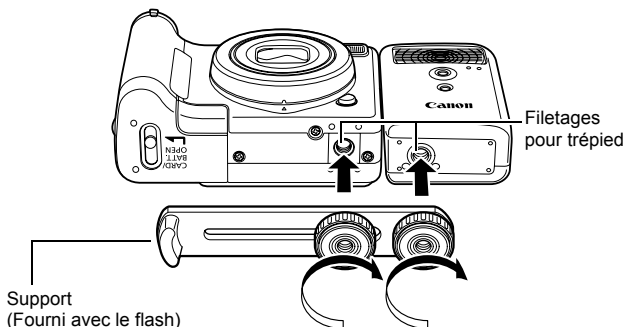

- Lors de la prise de photos en mode **M**, le flash haute puissance ne se déclenche pas.
- Le temps de charge du flash augmente à mesure que la charge des batteries diminue. Réglez toujours le commutateur d'alimentation/sélecteur de mode sur la position [OFF] lorsque vous n'utilisez plus le flash.
- Veillez à ne pas toucher les fenêtres du flash ou du capteur avec les doigts pendant que vous utilisez le flash.
- Le flash peut se déclencher si un autre flash est utilisé à proximité.
- Il arrive que le flash haute puissance ne se déclenche pas à l'extérieur lorsqu'il fait plein jour ou lorsqu'il n'y a pas d'éléments réfléchissant la lumière.

- Lors de prises de vue en continu, même si le flash se déclenche pour la première prise, il ne se déclenchera pas pour les suivantes.
- Serrez les vis de fixation de façon à ce qu'elles ne se desserrent pas, sans quoi l'appareil photo et le flash risquent de tomber et s'abîmer.



- Avant de fixer le support au flash, vérifiez que la batterie au lithium (CR123A ou DL123) est installée.
- Pour éclairer correctement les sujets, installez le flash de façon à ce qu'il soit à la verticale sur le côté de l'appareil photo et parallèle au panneau avant de celui-ci.
- Vous pouvez utiliser un trépied même lorsque le flash est fixé.

■ Batteries

● La charge est considérablement réduite

Si la durée d'utilisation des batteries a considérablement diminué, essuyez les bornes avec un chiffon sec. Des traces de doigts ont peut-être sali les bornes.

● Utilisation à des températures basses (moins de 0 °C/32 °F)

Achetez une batterie au lithium générique de rechange (CR123A ou DL123). Il est conseillé de mettre la batterie de rechange en poche afin de la réchauffer avant de remplacer la batterie du flash.

● Inutilisation pour une période prolongée

Le fait de laisser les batteries dans le flash haute puissance risque de provoquer une fuite du liquide et d'endommager le produit. Retirez-les du flash haute puissance et rangez-les dans un endroit frais et sec.

Remplacement de la batterie de date

Si le menu Date/Heure apparaît lors de la mise sous tension de l'appareil photo, cela signifie que la batterie de date est déchargée et que les réglages de la date et de l'heure ont été perdus. Achetez une batterie au lithium (CR1220) et procédez au remplacement comme suit.

Notez qu'il est possible que la première batterie de date semble se décharger assez rapidement après l'achat de l'appareil photo. Cela est dû au fait qu'elle est installée dans l'appareil photo en usine et non au moment de l'achat.



Prenez soin de conserver les batteries hors de portée des enfants. En cas d'ingestion d'une batterie par un enfant, consultez immédiatement un médecin. Les fluides corrosifs de la batterie peuvent en effet provoquer des lésions au niveau des parois de l'estomac et des intestins.

1 Vérifiez que l'appareil photo est hors tension.

2 Faites glisser le verrou du couvercle du logement de la carte mémoire/compartiment piles et ouvrez-le.

3 À l'aide d'un ongle, levez doucement le support de la batterie de date.

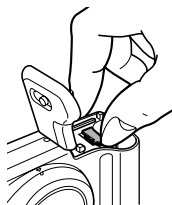

4 Retirez le support de la batterie dans le sens indiqué par la flèche.

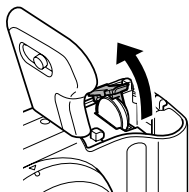

- 5 Retirez la batterie en la soulevant dans le sens indiqué par la flèche.**

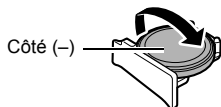

- 6 Insérez la nouvelle batterie en orientant le signe (-) vers le haut.**

- 7 Remettez le support de la batterie en place et fermez le couvercle du logement de la carte mémoire/compartiment piles.**

- 8 Lorsque le menu Date/Heure apparaît, réglez la date et l'heure (*Guide en bref* p. 3).**



Lors de la première mise sous tension de l'appareil photo après l'achat, il n'est pas nécessaire de remplacer la batterie de date, même si le menu Date/Heure s'affiche.

Soins et entretien de l'appareil photo

N'utilisez jamais de solvants, de benzine, de nettoyeurs synthétiques ou d'eau pour nettoyer l'appareil. Ces substances risquent de le déformer ou de l'endommager.

Boîtier de l'appareil photo

Essayez doucement le boîtier de l'appareil photo pour enlever les saletés à l'aide d'un chiffon doux ou d'un essuie-lunettes.

Objectif

Éliminez tout d'abord la poussière et la saleté à l'aide d'un soufflet, puis essayez doucement l'objectif avec un chiffon doux pour enlever toute poussière résiduelle.



N'utilisez jamais de nettoyeurs synthétiques sur le boîtier ou l'objectif de l'appareil photo. S'il reste de la poussière, contactez le centre d'assistance Canon le plus proche répertorié au verso de la Brochure sur le système de garantie européenne (EWS).

Viseur et écran LCD

Utilisez un soufflet pour objectif pour éliminer la poussière et la saleté. Si nécessaire, essayez-le doucement à l'aide d'un chiffon doux ou d'un essuie-lunettes pour éliminer la saleté tenace.



Veillez à ne pas frotter ni appuyer trop fort sur l'écran LCD, car vous risqueriez de l'endommager ou de provoquer d'autres problèmes.

Caractéristiques

Toutes les données sont basées sur les méthodes de test standard de Canon et peuvent faire l'objet de modifications sans avis préalable.

PowerShot A700

(GA) : Grand angle (T) : Téléobjectif maximum

Pixels effectifs de l'appareil photo	: Environ 6,0 millions
Capteur d'images	: CCD 1/2,5 pouces (nombre total de pixels : environ 6,2 millions)
Objectif	: 5,8 (GA) – 34,8 (T) mm (équivalent en format 35 mm : 35 (GA) – 210 (T) mm) f/2,8 (GA) – f/4,8 (T)
Zoom numérique	: Environ 4x (jusqu'à environ 24x en combinaison avec le zoom optique)
Viseur optique	: Viseur zoom à image réelle
Écran LCD	: LCD couleur TFT en silicium polycristallin basse température de 2,5 pouces, environ 115.000 de pixels (couverture d'image 100 %)
Système autofocus (AF)	: Autofocus TTL Fonctions de mémorisation de la mise au point automatique et de la mise au point manuelle disponibles Zone de mise au point : 9 collimateurs (AiAF)/ 1 collimateur (AF)* * Autofocus fixé au centre ou FlexiZone
Distance de prise de vue (depuis l'objectif)	: Normal : 55 cm (1,8 pied) – infini Macro : 1 – 55 cm (GA) (0,4 po – 1,8 pied (GA)) Mise au point manuelle : 1 cm (0,4 po) – infini (GA)
Déclencheur	: Déclencheur mécanique + déclencheur électronique
Vitesses d'obturation	: 15 – 1/2000 s <ul style="list-style-type: none">• La vitesse d'obturation varie en fonction du mode de prise de vue.• Traitement de réduction des parasites pour les vitesses d'obturation lentes de 1,3 s ou inférieures.

Système de mesure	: Evaluative, Prédominance centale ou Spot* * *Fixé au centre ou lié à la zone AF
Correction d'exposition	: ± 2,0 arrêts par incréments de 1/3 d'arrêt
Vitesse ISO	: Auto*, Sens. ISO élevée auto* et équivalent ISO 80/100/200/400/800 * L'appareil photo définit automatiquement la vitesse optimale.
Balance Blancs	: Auto, Lum.Naturel., Ombragé, Lum.Tungsten, Lum.Flou, Lum.Flou H ou Personnalisé
Flash intégré	: Auto*, activé*, désactivé * Fonction Réduction yeux rouges disponible. Paramètres de mémorisation d'exposition au flash et de puissance du flash disponibles
Portée du flash	: Normal : 55 cm – 3,5 m (1,8 – 12 pieds) (GA), 55 cm – 2,5 m (1,8 – 8,2 pieds) (T) Macro : 30 – 55 cm (12 po – 1,8 pied) (GA) (Vitesse ISO : Auto)
Correction d'exposition du flash	: ± 2,0 arrêts par incréments de 1/3 d'arrêt
Modes de prise de vue	: Auto Zone de création : Programme, Priorité à la vitesse, Priorité à l'ouverture, Manuel Zone dédiée à l'image : Portrait, Paysage, Nocturne, Scène ¹ , Assemblage et Vidéo ² ¹ Mode Nuit, Enfants & animaux, Intérieur, Feuillages, Neige, Plage, Feu d'artifice, Couleur contrastée et Permuter couleur. ² Standard, Cadence élevée, Compact, Couleur contrastée et Permuter couleur.
Prise de vue en continu	: Environ 2,0 photos/s (mode Haute/Fine)
Retardateur	: Déclencheur activé après 2 s/10 s environ et fonction Au choix
Support d'enregistrement	: Carte mémoire SD/MultiMediaCard Cet appareil photo a été testé avec des cartes mémoire allant jusqu'à 2 Go. Le fonctionnement de toutes les cartes mémoire ne peut être garanti.

Format de fichier	:	DCF (Design rule for Camera File system, norme de conception pour les systèmes de fichiers d'appareils photo numériques), compatible DPOF	
-------------------	---	---	--

Type de données	(Images fixes)	:	Exif 2.2 (JPEG)*1 Mém. Vocaux : WAVE (mono)
	(Vidéos)	:	AVI (Données d'image : Motion JPEG ; données audio : WAVE (mono))

Compression	:	Super-Fin, Fin, Normal	
-------------	---	------------------------	--

Nombre de pixels d'enregistrement	(Images fixes)	:	Élevée :	2816 x 2112 pixels
		:	Moyenne 1 :	2272 x 1704 pixels
		:	Moyenne 2 :	1600 x 1200 pixels
		:	Basse :	640 x 480 pixels
		:	Mode d'impression de date de carte postale :	1600 x 1200 pixels
		:	Écran large :	2816 x 1584 pixels
		(Vidéos)	:	Standard, Couleur contrastée et Permuter couleur :
			:	640 x 480 pixels (30 images/s, 15 images/s) 320 x 240 pixels (30 images/s, 15 images/s) L'enregistrement peut continuer jusqu'à ce que la carte mémoire soit saturée* (peut enregistrer jusqu'à 1 Go à la fois)**
			:	Cadence élevée :
			:	(enregistrement possible pendant 1 min) 320 x 240 pixels (60 images/s) Compact : (enregistrement possible pendant 3 min) 160 x 120 pixels (15 images/s)

* Avec des cartes mémoire à vitesse très élevée (SDC-512MSH recommandée).

** L'enregistrement du clip s'interrompt après une heure et ce, même si la taille du clip n'a pas atteint 1 Go. En fonction du volume et de la vitesse d'écriture des données de la carte mémoire, l'enregistrement s'arrête après une heure d'enregistrement continu même si le volume de données enregistrées n'a pas atteint 1 Go.

Modes de lecture	: Vue par vue (histogramme disponible), index (9 miniatures), avec agrandissement (environ 10x (max.) sur l'écran LCD, possibilité de défilement avant ou arrière sur une séquence d'images agrandies), saut (possibilité de sauter 10 ou 100 images, à la première image prise à une date de prise de vue donnée, à des vidéos ou à la première image de chaque dossier. Dans le mode de lecture d'index, il affiche 9 images à la fois.), mém. vocaux (jusqu'à 1 minute), défilement auto ou vidéo (édition/lecture au ralenti possibles).
Impression directe	: Compatible <i>PictBridge</i> , <i>Bubble Jet Direct</i> et <i>Canon Direct Print</i> .
Paramètres Mon profil	: Première image, son de départ, signal sonore, son du retardateur et son du déclencheur.
Interface	: USB 2.0 Hi-Speed (mini-B), PTP (Picture Transfer Protocol), Sortie audio/vidéo (NTSC ou PAL, audio mono)
Source d'alimentation	: 2 batteries alcalines de type AA 2 batteries rechargeables NiMH de type AA NB4-300 (vendues séparément) Kit adaptateur secteur ACK800 (vendu séparément)
Températures de fonctionnement	: 0 – 40 °C (32 – 104 °F)
Taux d'humidité en fonctionnement	: 10 – 90 %
Dimensions (avec objectif rétracté)	: 94,5 x 66,5 x 43,4 mm (3,72 x 2,62 x 1,71 pouces)
Poids (boîtier de l'appareil photo uniquement)	: Environ 200 g (7,05 onces)

*1 Cet appareil photo numérique prend en charge Exif 2.2 (également appelé « Exif Print »). Exif Print est une norme permettant d'améliorer la communication entre les appareils photo numériques et les imprimantes. Si l'appareil photo est connecté à une imprimante compatible Exif Print, les données d'image des prises de vue d'origine sont utilisées et optimisées, ce qui permet de générer des tirages d'une qualité extrêmement élevée.

Capacité des piles/batteries

	Nombre de prises de vue		Durée de lecture
	Écran LCD allumé (données basées sur la norme CIPA)	Écran LCD éteint	
Piles alcalines de type AA (incluses avec l'appareil photo)	Environ 100 images	Environ 600 images	Environ 7 heures
Batteries NiMH de type AA (NB-3AH (complètement chargées))	Environ 400 images	Environ 1 000 images	Environ 10 heures

- Les chiffres réels varieront en fonction des paramètres et des conditions de prise de vue.
- Les données vidéo ne sont pas comprises.
- À faibles températures, les performances des batteries peuvent diminuer et l'icône de batterie faible peut apparaître très rapidement. Dans ces cas-là, vous pouvez améliorer les performances des batteries en les réchauffant dans votre poche avant de les utiliser.

Conditions de test

Prise de vue : Température normale (23 °C ± 2 °C/73 °F ± 3,6 °F), humidité relative normale (50 % ± 20 %), en alternant les prises de vue en grand angle et au téléobjectif à des intervalles de 30 secondes avec déclenchement du flash toutes les deux prises de vue et mise hors tension de l'appareil photo toutes les dix prises. L'appareil photo est laissé hors tension pendant un laps de temps suffisant*, puis est rallumé et la procédure de test répétée.

- Une carte mémoire de marque Canon est utilisée.

* Jusqu'à ce que les batteries retrouvent une température normale.

Lecture : Température normale (23 °C ± 2 °C/73 °F ± 3,6 °F), humidité relative normale (50 % ± 20 %), lecture en continu à raison de 3 secondes par image.



Reportez-vous à la section *Précautions de manipulation des batteries* (p. 104).

Cartes mémoires et performances estimées















 : Carte fournie avec l'appareil photo



Pixels d'enregistrement	Compression	16 Mo	SDC-128M	SDC-512MSH
L (Haute) 2816 x 2112 pixels	S	5	45	176*
		8	75	292
		19	156	603
M1 (Moyenne 1) 2272 x 1704 pixels	S	7	61	237
		13	109	425
		26	217	839
M2 (Moyenne 2) 1600 x 1200 pixels	S	14	121	471
		26	217	839
		50	411	1590
S (Basse) 640 x 480 pixels	S	56	460	1777
		88	711	2747
		138	1118	4317
(Mode d'impression de date de carte postale) 1600 x 1200 pixels		26	217	839
W (Écran large) 2816 x 1584 pixels	S	7	60	235*
		12	101	392
		25	205	794

-  Possibilité de prise de vue en rafale de manière fluide (p. 34) (* Uniquement disponible si la carte a subi un formatage simple).
- Ce réglage reflète les critères de prise de vue standard établis par Canon. Les résultats réels peuvent varier en fonction du sujet et des conditions de prise de vue.





Vidéo















☐ : Carte fournie avec l'appareil photo

	Pixels d'enregistrement	Nb im./sec.	16 Mo	SDC-128M	SDC-512MSH
 Standard	 640 x 480 pixels		7 s	1 min 4 s	4 min 9 s
			15 s	2 min 7 s	8 min 14 s
Couleur contrastée  Permuter couleur	 320 x 240 pixels		22 s	3 min 1 s	11 min 42 s
			43 s	5 min 55 s	22 min 53 s
 Cadence élevée	 320 x 240 pixels		11 s	1 min 32 s	5 min 59 s
 Compact	 160 x 120 pixels		1 min 47 s	14 min 29 s	55 min 57 s

* Durée maximale d'un clip vidéo à  : 1 min, à  : 3 min. Les chiffres indiquent la durée d'enregistrement maximale en continu.

Tailles des données d'image (estimation)

Pixels d'enregistrement	Compression		
			
L 2816 x 2112 pixels	2 720 Ko	1 620 Ko	780 Ko
M1 2272 x 1704 pixels	2 002 Ko	1 116 Ko	556 Ko
M2  1600 x 1200 pixels	1 002 Ko	558 Ko	278 Ko
S 640 x 480 pixels	249 Ko	150 Ko	84 Ko
W 2816 x 1584 pixels	2 026 Ko	1 210 Ko	585 Ko

	Pixels d'enregistrement	Nb im./sec.	Taille de fichier
 Standard	 640 x 480 pixels		1 920 Ko/s
			960 Ko/s
 Couleur contrastée	 320 x 240 pixels		660 Ko/s
 Permuter couleur			330 Ko/s
 Cadence élevée	 320 x 240 pixels		1 320 Ko/s
 Compact	 160 x 120 pixels		120 Ko/s

MultiMediaCard

Interface	Compatible avec les normes MultiMediaCard (MMC)
Dimensions	32,0 x 24,0 x 1,4 mm (1,3 x 0,9 x 0,06 po)
Poids	Environ 1,5 g (0,05 once)

Carte mémoire SD

Interface	Compatible avec les normes de carte mémoire SD
Dimensions	32,0 x 24,0 x 2,1 mm (1,3 x 0,9 x 0,1 po)
Poids	Environ 2 g (0,07 once)

Batterie NiMH NB-3AH

(Fournie avec le jeu de batteries NiMH NB4-300 vendu séparément ou le kit batteries et chargeur CBK4-300)

Type	Batterie rechargeable NiMH de type AA
Tension nominale	1,2 V CC
Capacité nominale	2 500 mAh (min. : 2 300 mAh)
Cycle de vie	Environ 300 charges
Températures de fonctionnement	0 – 40 °C (32 – 104 °F)
Dimensions	Diamètre : 14,5 mm (0,6 po) Longueur : 50 mm (2,0 po)
Poids	Environ 30 g (1,6 once)

Chargeur de batterie CB-5AH/CB-5AHE

(Fourni avec le kit batteries et chargeur CBK4-300 vendu séparément)

Puissance nominale en entrée	100 – 240 V CA (50/60 Hz), 16 VA (100 V) – 21 VA (240 V)
Puissance nominale en sortie	565 mA*1, 1 275 mA*2
Durée de charge	Environ 4 heures 40 min*1, environ 2 heures*2
Températures de fonctionnement	0 – 35 °C (32 – 95 °F)
Dimensions	65,0 x 105,0 x 27,5 mm (2,6 x 4,1 x 1,1 po)
Poids (hors accessoires)	CB-5AH : Environ 95 g (3,4 onces) CB-5AHE : Environ 97 g (3,4 onces)

*1 En cas de chargement de quatre batteries NB-3AH

*2 En cas de chargement de deux batteries NB-3AH placées de chaque côté du chargeur de batterie

Adaptateur secteur compact CA-PS800

(Inclus dans le kit adaptateur secteur ACK800 vendu séparément)

Puissance nominale en entrée	100 – 240 V CA (50/60 Hz) 0,16 A (100 V) – 0,11 A (240 V)
Puissance nominale en sortie	3,15 V CC, 2,0 A
Températures de fonctionnement	0 – 40 °C (32 – 104 °F)
Dimensions	42,6 x 104,0 x 31,4 mm (1,7 x 4,1 x 1,2 po)
Poids	Environ 180 g (6,3 onces) (hors cordon d'alimentation)

Convertisseur grand angle WC-DC58N (vendu séparément)

Agrandissement	Environ 0,7x
Plage de mise au point (depuis l'avant de l'objectif)	Environ 25 cm (9,8 po) – infini (GA)*1
Diamètre du filetage	58 mm pour un filetage standard*2
Dimensions	Diamètre : 94,5 mm (3,7 po) Longueur : 54,9 mm (2,2 po)
Poids	Environ 275 g (9,7 onces)

Convertisseur télé TC-DC58N (vendu séparément)

Agrandissement	Environ 1,75x
Plage de mise au point (depuis l'avant de l'objectif)	Environ 1,8 m (5,9 po) – infini (T)*1
Diamètre du filetage	58 mm pour un filetage standard*2
Dimensions	Diamètre : 75,0 mm (3,0 po) Longueur : 50,0 mm (2,0 po)
Poids	Environ 185 g (6,5 onces)

Objectif pour gros plan 250D 58 mm (vendu séparément)

Plage de mise au point (depuis l'avant de l'objectif)	18 – 25 cm (7,1 – 9,8 po) (GAT)
Diamètre du filetage	58 mm pour un filetage standard*2
Dimensions	Diamètre : 60 mm (2,4 po) Longueur : 10,5 mm (0,4 po)
Poids	Environ 60 g (2,1 onces)

Adaptateur de conversion optique LA-DC58G (vendu séparément)

Diamètre du filetage	58 mm pour un filetage standard
Dimensions	(Partie avant) Diamètre : 62,6 mm (2,5 po) Longueur : 10,8 mm (0,4 po) (Partie arrière) Diamètre : 62,3 mm (2,5 po) Longueur : 43,3 mm (1,7 po)
Poids	Partie avant : Environ 7 g (0,2 once) Partie arrière : Environ 23 g (0,8 once)

(GA) : Grand angle max. (T) : Téléobjectif max.

*1 En cas de montage sur le PowerShot A700

*2 Adaptateur de conversion optique LA-DC58G requis en cas de montage sur le PowerShot A700

A

- Affichage 24, *En bref* 5
- Agrandissement 74
- AiAF 48
- Assemblage 43, *En bref* 7
- Atténuateur
d'yeux rouges *En bref* 8

B

- Balance Blancs 57
- Balance des blancs
personnalisée 58
- Batterie
Capacité des
piles/batteries 124
- Charge 108
- Manipulation 104
- Borne DIGITAL 12, *En bref* 19

C

- Câble AV 90
- Câble d'interface ... *En bref* 14, 19
- Carte mémoire
Formatage 107
- Insertion *En bref* 1
- Manipulation 106
- Performances estimées 125
- Compression 32
- Configuration système requise
..... *En bref* 17
- Couleur contrastée, mode 63
- Créer dossier 70

D

- Date/Heure 26, *En bref* 3
- Déclencheur 14
- À fond *En bref* 4
- Mi-course *En bref* 4
- Défilmt. auto 82
- Dépannage 91
- Dragonne 13

E

- Écran LCD
Affichage nocturne 15
- Informations affichées 16
- Utilisation de l'écran LCD 15
- Effacement
Images individuelles
..... *En bref* 11
- Toutes images 84
- Enreg. Origin 66
- Entretien 119
- Exposition 56
- Exposition manuelle 47

F

- Faisceau AF 24, 94
- Flash *En bref* 8
- FlexiZone 16, 48
- FUNC./SET 14, 22

G

- Grand angle *En bref* 8

H	
HF-DC1	115
Histogramme.....	19

I	
Impression	<i>En bref</i> 14
Impression DPOF	
Sélection d'images	85
Style d'impression	87
Imprimer/Partager, touche	14

K	
Kit adaptateur secteur	
ACK800	110

L	
Langue.....	27, <i>En bref</i> 3
Lecture.....	<i>En bref</i> 11
Lecture d'index.....	75

M	
Macro	<i>En bref</i> 10
Mem. AF.....	50
Mem. Expo.....	52
Mém. vocal	81
Mémorisation d'exposition	
au flash	53
Menu	
Configurer, menu	23, 26
Enreg., menu	23, 24
FUNC., menu	24
Imprimer, menu	23, 25
Lecture, menu	23, 25
Liste des menus	24
Menus et paramètres.....	22
Mon profil, menu	23, 28
Mes couleurs.....	60, <i>En bref</i> 7
Messages	101
Mise au point	
Manuelle.....	51
Verrouillage.....	50

Mise au point manuelle	51
Mode d'impression de date	
de carte postale	35
Mode éco	21, 26
Mode Prise de vue	
Auto	<i>En bref</i> 5
Fonctions disponibles	135
Zone de création.....	<i>En bref</i> 7
Zone dédiée	
à l'image	<i>En bref</i> 5, 7
Mode Scène	<i>En bref</i> 6
Modes de mesure	54
Muet.....	26

N	
Nb im./sec.	42
Nocturne	<i>En bref</i> 6
Numéro du fichier	17, 72

O	
Objectif	
Adaptateur de conversion	
optique	112
Convertisseur grand angle .	111
Convertisseur télé.....	111
ON/OFF, touche	14
Ordre de transfert DPOF	88

P	
Paysage	<i>En bref</i> 5
Permuter couleur, mode.....	64
Pile	
Installation	<i>En bref</i> 1
Pixels d'enregistrement	16, 24, 31
Point Zoom MF	24, 51
Portrait	<i>En bref</i> 5
Prise de vue en continu.....	34
Prises de vue en continu	
de manière fluide	34
Protéger	83

Q

Quadrillage 16, 25

R

Réinit. tout 29

Retardateur..... 37

Rotation..... 80

Rotation auto, fonction 69

S

Saut (recherche d'images)..... 76

Sélecteur de mode..... 14

Système de sortie vidéo 90

T

Tailles des données d'image
(estimation) 127

Téléchargement d'images sur
un ordinateur..... *En bref* 16

Téléobjectif *En bref* 8

Témoin 20

Touche Imprimer/Partager
..... *En bref* 14

Touche ON/OFF *En bref* 4

Transfert direct..... *En bref* 22

U

Unité distance 27

V

Vidéo

Édition 78

Lecture 77

Prise de vue 39

Vitesse d'obturation 45

Vitesse ISO 67

Z

Zone AF 16, 48

Zone de création *En bref* 7

Zone de mesure spot..... 16

Zone dédiée à l'image ... *En bref* 5

Zoom 32, *En bref* 8

Zoom numérique 32

Limitation de la responsabilité

- Canon s'est efforcé de garantir au maximum l'exactitude et l'exhaustivité des informations contenues dans ce guide, mais ne peut être tenu pour responsable des éventuelles erreurs ou omissions.
- Canon se réserve le droit de modifier à tout moment les caractéristiques du matériel et des logiciels décrits, sans avis préalable.
- Ce guide ne peut être reproduit, transmis, transcrit, enregistré sur un système de stockage ou traduit dans toute autre langue, sous quelque forme et par quelque moyen que ce soit, en totalité ou en partie, sans l'autorisation écrite préalable de Canon.
- Canon n'offre aucune garantie pour les dommages résultant de la perte ou de l'altération de données par suite d'une erreur d'utilisation ou d'un dysfonctionnement de l'appareil photo, du logiciel, des cartes mémoire SD (cartes SD), des ordinateurs personnels, des périphériques ou de l'utilisation de cartes SD d'une marque autre que Canon.

Marques déposées

- Macintosh, Mac OS et QuickTime sont des marques déposées de Apple Computer Inc. aux États-Unis et/ou dans d'autres pays.
- Microsoft® et Windows® sont des marques déposées ou des marques commerciales de Microsoft Corporation aux États-Unis et/ou dans d'autres pays.
- SD est une marque commerciale.
- Les autres noms et produits non mentionnés ci-dessus sont des marques déposées ou des marques commerciales de leurs propriétaires respectifs.

Fonctions disponibles dans chaque mode de prise de vue

Le tableau suivant présente les fonctions et paramètres disponibles dans chaque mode de prise de vue.

Fonction	AUTO				SCN			P	Tv	Av	M	Page	
Pixels d'enregistrement	Élevée		●	●	●	●	●	▲	–	●	●	●	p. 31, 42
	Moyenne 1		○	○	○	○	○	▲	–	○	○	○	
	Moyenne 2		○	○	○	○	○	▲	–	○	○	○	
	Basse		○	○	○	○	○	▲	–	○	○	○	
	Carte postale		○	○	○	○	○	–	–	○	○	○	
	Écran large		○	○	○	○	○	–	–	○	○	○	
	Vidéo		–	–	–	–	–	○ ¹⁾	–	–	–	–	
Compression	Super-Fin		○	○	○	○	○	▲	–	○	○	○	p. 32
	Fin		●	●	●	●	●	▲	–	●	●	●	
	Normal		○	○	○	○	○	▲	–	○	○	○	
Nb im./sec.		–	–	–	–	–	○ ¹⁾	–	–	–	–	p. 42	
Flash	Auto		●	●	○	●		–	–	○	–	–	Guide en bref p. 8
	Marche		–	○	○	○	^{2),3)}	▲	–	○	○	○	
	Arrêt		○	○	●	○		▲	–	●	●	●	
Réduction yeux rouges		○	○	○	○	○ ²⁾	▲	–	○	○	○	Guide en bref p. 8	
Faisceau AF		○	○	○	○	○ ²⁾	▲	○	○	○	○	p. 24	
+/- (Flash)		–	○	○	○	–	▲	–	○	○	○	p. 68	
Puiss. Flash		–	–	–	–	–	–	–	–	–	○	p. 68	
Mode drive	Vue simple		●	●	●	●	●	▲	●	●	●	●	–
	Continue		–	○	○	○	○ ²⁾	–	–	○	○	○	p. 34
	Retardateur 10 sec, 2 sec		○	○	○	○	○	▲	○	○	○	○	p. 37
	Personnalisé		○	○	○	○	○ ²⁾	–	–	○	○	○	p. 37
Zone AF	AiAF		●	●	●	●	● ²⁾	●	●	●	●	●	p. 48
	Centre		–	○	○	○	○ ²⁾	–	–	○	○	○	
	FlexiZone		–	–	–	–	–	–	○	○	○	○	
Mem. AF		–	○	○	○	○ ²⁾	–	○	○	○	○	p. 50	
Mise au point manuelle		–	○	○	○	○ ²⁾	–	○	○	○	○	p. 51	
Point Zoom MF		–	○	○	○	○ ²⁾	–	–	○	○	○	p. 51	
Mode macro		○	○	–	○	○ ²⁾	○	○	○	○	○	Guide en bref p. 10	
Zoom numérique		○	○	○	○	○ ²⁾	–	○ ⁴⁾	○	○	○	p. 32	
Correction d'exposition		–	○	○	○	○ ²⁾	▲	–	○	○	○	p. 56	

Fonction						SCN			Tv	Av	M	Page	
Système de mesure	Evaluative	⁽⁻⁵⁾	⁽⁻⁵⁾	⁽⁻⁵⁾	⁽⁻⁵⁾	⁽⁻⁵⁾	⁽⁻⁵⁾	⁽⁻⁵⁾	●	●	●	●	p. 54
	Prédominance centrale		—	—	—	—	—	—	○	○	○	○	
	Spot		—	—	—	—	—	—	○	○	○	○	
Mem. Expo/Mémorisation d'exposition au flash			—	—	—	—	—	—	○	○	○	—	p. 50, 52
Balance Blancs ⁽⁶⁾		⁽⁻⁵⁾	○	○	○	⁽⁻⁵⁾	⁽⁻⁵⁾	△	○	○	○	○	p. 57
Mes couleurs			—	—	—	⁽⁻⁵⁾	△	○ ⁽⁷⁾	○	○	○	○	p. 60
Vitesse ISO			○	⁽⁻⁵⁾	⁽⁻⁵⁾	⁽⁻⁵⁾	⁽⁻⁵⁾	⁽⁻⁵⁾	○	○	○	○	p. 67
Rotation auto			○	○	○	○	○	△	—	○	○	○	p. 69
Quadrillage			○	○	○	○	○	—	○	○	○	○	p. 25

○ Paramètre disponible (● paramètre par défaut) △ Le paramètre ne peut être sélectionné que pour la première image (▲ : paramètre par défaut).

- (Zone ombrée) : Le paramètre est mémorisé même lorsque l'appareil photo est éteint.
- ▲ À l'exception des paramètres [Date/Heure], [Langue] et [Système vidéo], les valeurs par défaut de tous les autres paramètres de menu et des éléments modifiés à l'aide des boutons de l'appareil photo peuvent être rétablies en une seule opération (p. 29).

(1) Les pixels d'enregistrement et la cadence en mode Vidéo (p. 42)

(2) Les fonctions suivantes ne peuvent pas être réglées en mode .

- Paramètres [Auto] et [Marche] du flash
- Fonction Réduction yeux rouges
- Faisceau AF
- Sélection de la zone AF (La zone AF est fixée sur un point unique au centre.)
- Point Zoom MF
- Mode macro
- Mem. AF
- Mise au point manuelle

Les fonctions suivantes ne peuvent pas être réglées en mode .

- Mode macro
- Sélection de la zone AF (la zone AF est fixée sur un point unique au centre)

Les réglages suivants ne peuvent pas être effectués pour (Couleur contrastée) et (Permuter couleur).

- Prise de vue en continu
- Retardateur personnalisé - Correction d'exposition
- Zoom numérique

(3) Le paramètre de flash par défaut est [Auto] dans les modes , , , et et [Arrêt] dans les modes , , et .

(4) L'opération est possible pendant la prise de vue (uniquement en mode standard).

(5) Définis automatiquement par l'appareil photo.

(6) Les réglages ne peuvent pas être effectués lorsque Mes couleurs est en mode ou .

(7) Les réglages ne peuvent pas être effectués en mode ou .



Canon