

Godox 神牛

TTL

Flash Li-ion TTL pour tête ronde de caméra

V1<sup>®</sup>F



## MANUEL D'INSTRUCTION

### GODOX Photo Equipment Co., Ltd.

Adresse: 1er au 4ème étage, bâtiment 2/ 1er au 4ème étage, bâtiment 4, zone industrielle de Yaochuan, commune de Tangwei, rue de Fuhai, district de Bao'an, Shenzhen 518103, Chine

Tél: +86-755-29609320(8062)

Fax: +86-755-25723423

E-mail: [godox@godox.com](mailto:godox@godox.com)

<http://www.godox.com>

705-V1F000-08

Fabriqué en Chine



### Avant d'utiliser ce produit:

Veuillez lire attentivement ce manuel d'utilisation afin d'assurer votre sécurité et le bon fonctionnement de ce produit. Veuillez conserver ce manuel pour une référence ultérieure.

## Avant-propos

Nous vous remercions d'avoir acheté ce produit



Ce flash V1F s'applique aux appareils FUJIFILM et est compatible avec le flash automatique TTL. Avec ce flash compatible TTL, votre prise de vue deviendra plus simple. Vous pouvez facilement obtenir une exposition correcte au flash, même dans des environnements complexes où la lumière change. Le flash de cet appareil photo est doté de fonctions :

- Avec une tête de flash ronde pour obtenir une lumière douce, uniforme et des effets plus créatifs. Il dispose d'une lampe pilote LED 2W, qui peut être utilisée hors de l'appareil.
- Puissance de sortie de 76Ws au pas max; 81 pas de 1/1 à 1/128.
- Pro 2600mAh Li-ion Batterie Li-ion-max.1.5s recycler-480 pops pleine puissance.
- Prend entièrement en charge le flash de la caméra FUJIFILM TTL. Fonctionne comme unité maître ou esclave dans un groupe de flash sans fil.
- Utilisez l'écran LCD à matrice de points pour des opérations claires et pratiques.
- Avec système de télécommande sans fil 2,4 GHz intégré pour la transmission et la réception.
- Fonctions multiples : HSS (jusqu'à 1/8000 s), FEC, FEB, etc.
- Stabilité de la consistance et de la température de couleur avec un bon éclairage uniforme.
- Prise en charge des mises à jour de firmware.

## ⚠ Avertissement

- ⚠ Conservez toujours ce produit au sec. Ne pas utiliser sous la pluie ou dans des conditions humides.
- ⚠ Évitez de démonter l'appareil. Si des réparations s'avèrent nécessaires, ce produit doit être envoyé à un centre d'entretien agréé.
- ⚠ Tenir hors de portée des enfants.
- ⚠ Cessez d'utiliser ce produit s'il s'ouvre en raison d'une extrusion, d'une chute ou d'un choc violent. Dans le cas contraire, vous risquez d'être électrocuté si vous touchez les composants électroniques qui s'y trouvent.
- ⚠ Ne tirez pas le flash directement dans les yeux (en particulier ceux des bébés) à courte distance. Dans le cas contraire, une déficience visuelle pourrait survenir.
- ⚠ N'utilisez pas le flash en présence de gaz inflammables, de produits chimiques ou d'autres matériaux similaires. Dans certaines circonstances, ces matériaux pourraient être sensibles à la forte lumière émise par ce flash et provoquer un incendie ou des interférences électromagnétiques.
- ⚠ Évitez de déposer ou de ranger le flash si la température ambiante est supérieure à 50°C. Le non-respect de cette consigne pourrait endommager les pièces électroniques.
- ⚠ En cas de dysfonctionnement, éteignez immédiatement le flash.

# Table des matières

01	<b>Avant-propos</b>
02	<b>Avertissement</b>
05	<b>Nom des pièces</b>
	Corps
	Panneau de contrôle
	Panneau LCD à matrice de points
	Panneau LCD en trois modes
	Contenu de la boîte du kit V1F
	Accessoires vendus séparément
09	<b>Batterie</b>
10	<b>Lampe pilote LED</b>
10	<b>Montage sur la caméra</b>
10	<b>Gestion de l'alimentation</b>
11	<b>Mode Flash — Autoflash TTL</b>
	 FEC (Compensation de l'exposition au flash)
	 Synchronisation haute vitesse
	 Sync du second rideau
13	<b>M: Flash manuel</b>
14	<b>Multi: Flash stroboscopique</b>
15	<b>Prise de vue en flash sans fil : Rapport (2.4G) Transmission</b>
	Réglages sans fil
	Sélection du mode de groupe
	Réglage des paramètres de l'ID sans fil du canal de communication
	Balayer le canal de recharge
	TTL: Prise de vue en flash sans fil entièrement automatique
	Prise de vue en flash sans fil avec flash manuel
	Prise de vue en flash sans fil avec flash manuel
22	<b>Autres Applications</b>
	Déclenchement de la synchronisation
	Faisceau d'assistance à la mise au point automatique,
	Flash de rebondissement
	ZOOM: Réglage de la couverture du flash
	Indicateur de batterie faible
24	<b>C.Fn: Réglage des fonctions personnalisées</b>
25	<b>Fonction de protection</b>
26	<b>Données techniques</b>
27	<b>Dépannage</b>
28	<b>Mise à niveau du micrologiciel</b>
28	<b>Modèles de caméra compatible</b>
28	<b>Entretien</b>



## Conventions utilisées dans ce manuel

- Ce manuel est basé sur l'hypothèse que l'appareil photo et les interrupteurs d'alimentation du flash de l'appareil photo sont tous deux sous tension.

- Les numéros de page de référence sont indiqués par "p.\*\*\*".
- Les symboles d'avertissement suivants sont utilisés dans ce manuel:

 Le symbole Remarque donne des informations supplémentaires.

 Le symbole d'avertissement indique un avertissement pour éviter tout problème de filmage

## Nom des pièces

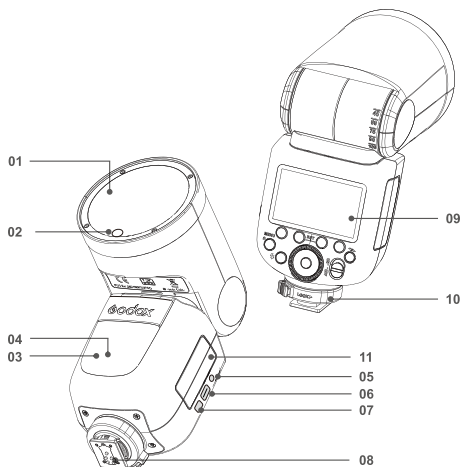

### ● Corps

- |  |                                      |
|--|--------------------------------------|
| 01. Tête de flash                            | 06. Port USB de type C               |
| 02. Lampe pilote LED (01~10)                 | 07. Bouton de retrait de la batterie |
| 03. Capteur sans fil                         | 08. Sabot                            |
| 04. Faisceau d'assistance à la mise au point | 09. Panneau LCD                      |
| 05. Prise pour cordon de synchronisation     | 10. Boucle de fixation               |
|  | 11. Batterie au lithium              |

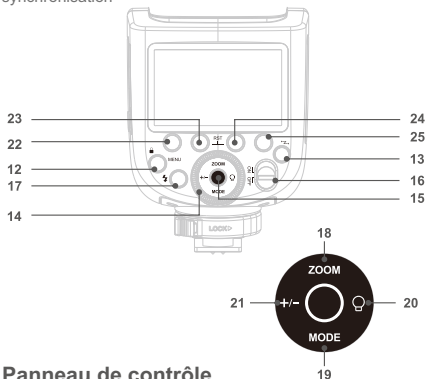

### ● Panneau de contrôle

- |   |  |
|---|--|
| 12. <MENU> Menu du flash<br>Bouton/Bouton de verrouillage | 18. <ZOOM> Longueur focale Réglage     |
| 13. <Z> Bouton de sélection sans fil                      | 19. <MODE> Bouton de sélection de mode |
| 14. Sélectionner  | 20. <Q> Niveau de lampe pilote         |
| 15. Bouton de réglage                                     | 21. <+/-> Puissance de sortie          |
| 16. Interrupteur de MARCHÉ/ARRET                          | 22. Bouton de fonction 1               |
| 17. <⚡> Bouton de test / Indicateur du flash prêt         | 23. Bouton de fonction 2               |
|   | 24. Bouton de fonction 3               |
|   | 25. Bouton de fonction 4               |

## ● Panneau LCD

### (1) TTL Autoflash

**Zoom** : zoom d'affichage (Page 23)

- A** : Automatique  
**M** : Manuel (Page 13)

**TTL** : TTL autoflash

Longueur focale (Page 23)

**⚡** : Synchronisation haute vitesse (Page 12)

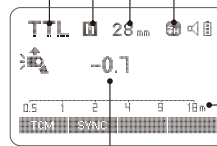

Affichage de l'indicateur de distance

Quantité de la correction de l'exposition au flash

- L'écran affiche uniquement les réglages actuellement appliqués.
- Les fonctions affichées ci-dessus sur les touches de fonction 1 à 4, telles que **SYNC** et <M/A/B/C/D>, changent en fonction de l'état des réglages.
- Lorsqu'une touche ou un cadran est actionné, l'écran LCD s'allume.

### (2) Flash manuel M

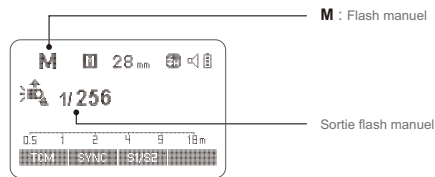

**M** : Flash manuel

Sortie flash manuel

### (3) Multi Flash

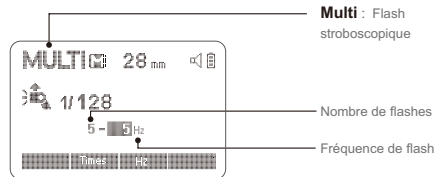

**Multi** : Flash stroboscopique

Nombre de flashes

Fréquence de flash

#### (4) Prise de vue par transmission radio

##### ● Unité principale

Mode Flash

(📡) : Prise de vue sans fil par transmission radio

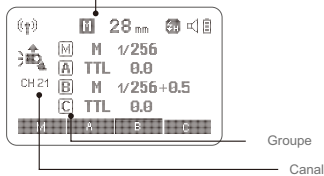

##### ● Unité esclave

(📡) : Icône esclave



##### ● Panneau LCD en trois modes

###### ● Fixé à l'appareil photo

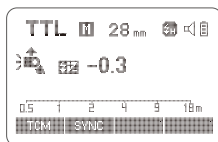

###### ● Transmission radio 2.4G : En tant qu'unité principale

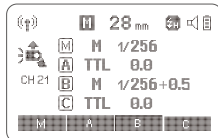

###### ● Transmission radio 2.4G : En tant qu'unité esclave



#### ● Contenu de la boîte du kit V1F?

1. Unité de Flash
2. Batterie au lithium
3. Chargeur de batterie USB
4. Câble USB
5. Chargeur
6. Mini Stand
7. Boîtier de protection
8. Manuel d'instruction



#### ● Accessoires vendus séparément

Le produit pourrait être utilisé en combinaison avec les accessoires suivants vendus séparément, afin d'obtenir les meilleurs effets photographiques :

Déclencheur de flash sans fil XProF & X1T-F TTL, kit d'accessoires AK-R1 pour tête de flash ronde, etc.



## Batterie

### ● Caractéristiques

1. Ce flash utilise une batterie au Li-ion ayant une longue durée de vie. Les temps de charge et de décharge disponibles sont de 500.
2. L'appareil est sûr et fiable. Le circuit intérieur est contre la surcharge, la surintensité et le court-circuit.
3. Prendre uniquement 3,5 heures pour charger complètement la batterie en utilisant le chargeur de batterie standard.

### ● Précautions

1. Ne pas court-circuiter.
2. Ne pas exposer à la pluie ou immerger dans l'eau. Cette batterie n'est pas étanche.
3. Tenir hors de portée des enfants.
4. Pas plus de 24 heures de charge continue.
5. Entreposer dans un endroit sec, frais et ventilé.
6. Ne pas mettre de côté ou dans le feu.
7. Les batteries déchargées doivent être éliminées conformément aux réglementations locales.
8. Si la batterie a cessé d'être utilisée pendant plus de 3 mois, veuillez la recharger complètement.

### ● Chargement et déchargement de la batterie

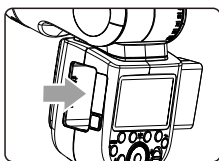

- 1 Pour décharger la batterie, appuyez sur le bouton de retrait de la batterie et poussez la batterie vers le bas pour la retirer.

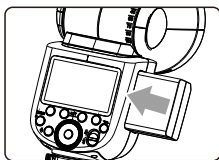

- 2 En fonction du signe du triangle sur le bloc- batteries, insérez-le dans le compartiment jusqu'à ce qu'un bouton blanc verrouille la batterie avec un déclic.

### ● Indication du niveau des batteries

Assurez-vous que la batterie est correctement insérée dans le flash. Vérifier l'indication du niveau de batterie sur le panneau AV pour voir le niveau de batterie restant.

Indication du niveau des batteries	Signification
3 grilles	Plein
2 grilles	Moyen
1 grille	Faible
Grille vierge	Batterie faible, veuillez la recharger.
Clignotant	Le niveau de la batterie va être épuisé immédiatement. Et le flash s'éteindra automatiquement en 1 minute. Remarque: Veuillez recharger la batterie dès que possible (dans les 10 jours). Ensuite, la batterie pourrait être utilisée ou placée pour une longue période.

## Lampe pilote LED

Maintenir la touche de réglage de la lampe pilote pour régler la lampe pilote. Appuyez brièvement sur le bouton Régler pour allumer ou éteindre la lampe pilote. Lorsque vous allumez la lampe pilote, tournez la molette de sélection pour régler sa luminosité. Il y a 10 niveaux (01~10) au choix.

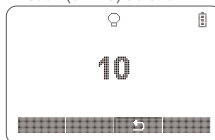

## Montage sur la caméra



- 1 Fixez le flash de l'appareil photo.

- Faire pivoter la fixation de la boucle de fixation vers la gauche et insérez le flash de l'appareil photo dans le sabot de l'appareil photo.



- 2 Sécurisez le flash de l'appareil photo.

- Faire pivoter la fixation de du sabot vers la droite jusqu'à ce qu'il se verrouille.



- 3 Démontez le flash de l'appareil photo.

- Appuyez sur le bouton et faire pivoter la fixation de du sabot vers la gauche jusqu'à ce qu'il se desserre.

## Gestion de l'alimentation

Utilisez l'interrupteur d'alimentation MARCHE/ARRET pour allumer ou éteindre le flash. Éteignez l'appareil s'il n'est pas utilisé pendant une période prolongée. Réglé comme flash principal, il éteindra automatiquement l'appareil après une certaine période (environ 90 secondes) d'inactivité. Une pression à mi-course sur l'obturateur de l'appareil ou sur n'importe quelle touche du flash le réactivera. Réglé comme flash esclave, il passe en mode veille après une certaine période (réglable, 60 minutes par défaut) d'inactivité. Appuyez sur n'importe quel bouton du flash pour le réactiver.

**C.Fn** La désactivation de la fonction de mise hors tension automatique est recommandée lorsque le flash est utilisé hors de l'appareil (C.Fn-STBY, Page 24)

**C.Fn** La minuterie d'alimentation auto d'esclave est réglé par défaut à 60 minutes Une autre option de « 30 minutes » est disponible. (C.Fn- Sv STBY, Page 24)

## Mode Flash - Autoflash TTL

Ce flash possède trois modes flash : TTL, Manuel (M) et Multi (Stroboscopique). En mode TTL, la caméra et le flash fonctionneront ensemble pour calculer l'exposition correcte pour le sujet et l'arrière-plan. Dans ce mode, plusieurs fonctions TTL sont disponibles : FEC, HSS, seconde synchronisation au rideau, flash de modélisation, contrôle avec l'écran de menu de l'appareil.

\* Appuyez sur <MODE> Bouton de sélection de mode et trois modes flash s'affichent un par un sur le panneau LCD à chaque pression.

### Mode TTL

Appuyez sur < MODE > Bouton de sélection de mode pour passer en mode TTL. Le panneau LCD affichera.

- Appuyez à mi-course sur le bouton de déverrouillage de l'appareil photo pour faire la mise au point. L'ouverture et la portée effective du flash s'affiche dans le viseur.
- Lorsque le déclencheur est enfoncé à fond, le flash déclenche un pré-flash que l'appareil photo utilisera pour calculer l'exposition et la puissance du flash à l'instant précédant la prise de vue.

### **F** FEC: Correction de l'exposition au flash

Avec la fonction FEC, ce flash peut être réglé de -3 à +3 en 1/3ème d'arrêts. Il est utile dans les situations où un ajustement mineur du système TTL est nécessaire en fonction de l'environnement.

#### Réglages FEC:

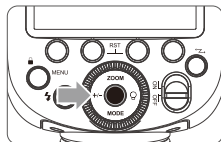

- Appuyez sur la touche de fonction 2 Appuyez sur la touche <+/->. L'icône <F> et la valeur de la correction d'exposition au flash sont surbrillance sur le panneau LCD.

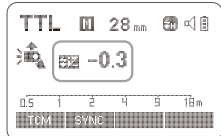

- Réglez la correction d'exposition au flash.
  - Tourner le sélecteur pour régler le montant
  - "0.3" signifie 1/3 de pas, "0.7" signifie 2/3 de pas.
  - Pour annuler la correction d'exposition au flash, réglez la valeur sur "+0".

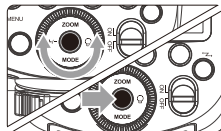

- Appuyez à nouveau sur le bouton <REGLER> pour confirmer le réglage.

### **S** Synchronisation haute vitesse

La synchronisation haute vitesse (flash Hss) permet au flash de se synchroniser avec toutes les vitesses d'obturation de l'appareil. Ceci est pratique lorsque vous souhaitez utiliser la priorité à l'ouverture pour les portraits en fill-flash.

- Réglage du flash en mode de synchronisation haute vitesse lorsque c'est sur l'appareil photo. Utiliser <S> Réglages du flash > Réglages de la fonction de lumière du flash dans le menu de l'appareil photo pour régler la lumière du flash. Pour des détails supplémentaires, veuillez consulter le manuel d'instruction.

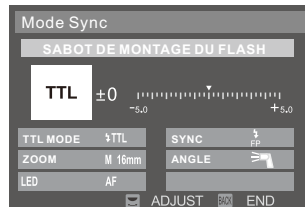

- En choisissant FP dans les réglages SYNC, cela signifie que la fonction sync de vitesse élevée est réglée.

- Avec la synchronisation à grande vitesse, plus la vitesse d'obturation est rapide, plus la portée effective du flash est courte.
- Le mode flash multiple ne peut pas être réglé en mode synchro haute vitesse.
- La protection contre la surchauffe peut être activée après 15 clignotements consécutifs de synchronisation à haute vitesse.

### Sync du second rideau

Avec une vitesse d'obturation lente, vous pouvez créer un train léger en suivant le sujet. Le flash se déclenche juste avant la fermeture de l'obturateur.

- Réglage de sync du second rideau Utilisez la fonction Réglages du flash <S> Réglages de la fonction de lumière du flash dans le menu de l'appareil photo pour régler la lumière du flash. Pour des détails supplémentaires, veuillez consulter le manuel d'instruction.

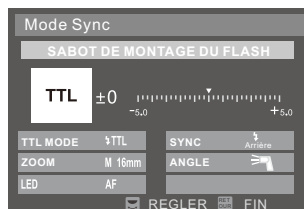

- En choisissant FP dans les réglages SYNC, cela signifie que la fonction sync de vitesse élevée est réglée.

## M: Flash manuel

La puissance du flash est réglable de 1/1 pleine puissance à 1/256e puissance par incréments de 1/10e d'incrément d'arrêt. Pour obtenir une exposition correcte au flash, utilisez un flashmètre portatif pour déterminer la puissance de flash requise.

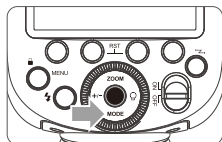

- 1 Appuyez sur le bouton <MODE> jusqu'à ce que <M> s'affiche.

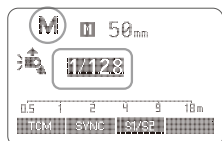

- 2 Appuyez sur le bouton <+/-> et tournez le sélecteur pour choisir la puissance de flash désirée.

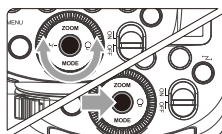

- 3 Appuyez à nouveau sur le bouton <REGLER> pour confirmer le réglage.

### Optique S1 Réglage de l'unité secondaire

En mode flash manuel M, appuyez sur la touche <S1/S2> pour que ce flash puisse fonctionner comme un flash optique secondaire S1 avec capteur optique. Avec cette fonction, le flash se déclenche de manière synchrone lorsque le flash principal se déclenche, le même effet que celui produit par l'utilisation de déclencheurs radio. Cela permet de créer de multiples effets d'éclairage.

### Optique S2 Réglage de l'unité secondaire

Appuyez sur la touche <S1/S2> pour que ce flash puisse également fonctionner comme un flash optique secondaire S2 avec capteur optique en mode flash manuel M. Ceci est utile lorsque les caméras disposent d'une fonction pré-flash. Avec cette fonction, le flash ignore le premier "pré-flash" du flash principal et ne se déclenche qu'en réponse au second flash réel de l'unité principale.

- Le déclenchement optique S1 et S2 est disponible uniquement en mode flash manuel M.

## Multi: Flash stroboscopique

Avec le flash stroboscopique, une série rapide de flash est déclenchée. Il pourrait être utilisé pour capturer plusieurs images d'un sujet en mouvement dans une seule photo.

Vous pouvez régler la fréquence d'allumage (nombre de flashes par seconde exprimé en Hz), le nombre et la puissance du flash.

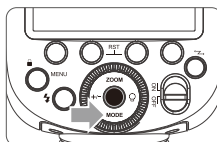

- 1 Appuyez sur le bouton <MODE> jusqu'à ce que <MULTI> s'affiche.

- 2 Réglez la fréquence et la durée du flash.

- Appuyer sur le bouton de Fonction 2 <Temps> pour sélectionner les temps d'éclair. Tourner le sélecteur pour régler le numéro.
- Appuyer sur le bouton de Fonction 3 <Hz> pour sélectionner la fréquence d'éclair. Tourner le sélecteur pour régler le numéro.

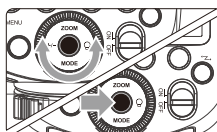

- 3 Tournez le sélecteur pour choisir la puissance de flash désirée.

- Après avoir terminé le réglage, appuyez sur le bouton Régler et tous les réglages s'affichent.

### Calcul de la vitesse d'obturation

Pendant le flash stroboscopique, l'obturateur reste ouvert jusqu'à ce que le déclenchement s'arrête. Utilisez la formule ci-dessous pour calculer la vitesse d'obturation et la régler avec l'appareil photo.

### Nombre de flashes/ Fréquence du flash = Vitesse d'obturation

Par exemple, si le nombre de flashes est de 10 et la fréquence de déclenchement de 5 Hz, la vitesse d'obturation doit être d'au moins 2 secondes.

- ⚠ Pour éviter de surchauffer et de détériorer la tête du flash, ne pas utiliser le flash stroboscopique plus de 10 fois de suite. Après 10 fois, laissez le flash de l'appareil reposer pendant au moins 15 minutes. Si vous essayez d'utiliser le flash stroboscopique plus de 10 fois de suite, le tir peut s'arrêter automatiquement pour protéger la tête du flash. Si cela se produit, prévoyez au moins 15 minutes de repos pour le flash de l'appareil photo.

- Le flash stroboscopique est plus efficace avec un sujet très réfléchissant sur un fond sombre.
- L'utilisation d'un trépied et d'une télécommande est recommandée.
- Une puissance de flash de 1/1 et 1/2 ne peut pas être réglée pour un flash stroboscopique.
- Le flash stroboscopique pourrait être utilisé avec "buLb".
- Si le nombre de clignotements est indiqué par "...", le déclenchement continuera jusqu'à ce que l'obturateur se ferme ou jusqu'à ce que la batterie soit épuisée. Le nombre de flashes est limité comme indiqué dans le tableau suivant.



## Flashes stroboscopiques maximum :

Flash Sortie	Hz	1	2	3	4	5	6-7	8-9
1/4		8	6	4	3	3	2	2
1/8		14	14	12	10	8	6	5
1/16		30	30	30	20	20	20	10
1/32		60	60	60	50	50	40	30
1/64		90	90	90	80	80	70	60
1/128		90	90	90	90	90	90	80
1/256		90	90	90	90	90	90	80

Flash Sortie	Hz	10	20-50	60-100
1/4		2	2	2
1/8		4	4	4
1/16		8	8	8
1/32		20	16	12
1/64		50	30	20
1/128		70	40	40
1/256		70	40	40

## Prise de vue en flash sans fil : Rapport (2.4G) Transmission

- V1F fixé sur la caméra est appelé unité principal, et un V1F qui est contrôlé sans fil est appelé unité esclave.
- Vous pouvez également contrôler sans fil le V1F réglé comme unité esclave avec l'émetteur X1T-F ou XProF (vendu séparément). Pour plus de détails sur le réglage des fonctions de l'unité principal, voir les instructions de l'émetteur.

L'utilisation d'un flash (principal/esclave) avec une fonction de prise de vue sans fil à transmission radio facilite la prise de vue avec un flash multiple sans fil à éclairage avancé, de la même manière que la prise de vue en flash automatique TTL. La position relative de base et la plage de fonctionnement sont indiquées sur l'image. Vous pouvez ensuite effectuer une prise de vue E-TTL II sans fil en mode autoflash simplement en réglant l'unité principal sur <TTL>.

## Positionnement et plage de fonctionnement (exemple de prise de vue au flash sans fil)

- Prise de vue en mode flash automatique avec une unité esclave

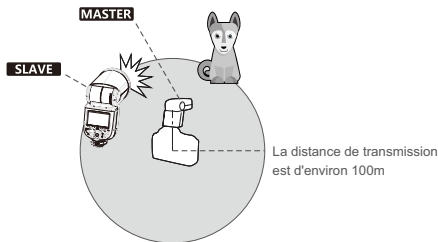

- Utilisez le support fourni pour positionner l'unité esclave.
- Avant la prise de vue, effectuez un flash d'essai et une prise de vue d'essai.
- La distance de transmission pourrait être plus courte selon les conditions telles que le positionnement des unités esclaves, l'environnement environnant et les conditions environnementales.

## Prise de vue en flash multiple sans fil

Vous pouvez diviser les unités esclaves en deux ou trois groupes et effectuer un autoflash TTL tout en modifiant le rapport de flash (facteur). De plus, vous pouvez régler et prendre des photos avec un mode flash différent pour chaque groupe de tir, pour un maximum de 4 groupes.

- Prise de vue automatique avec deux groupes esclaves

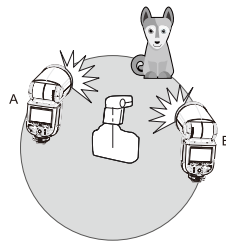

- Prise de vue automatique avec trois groupes esclaves

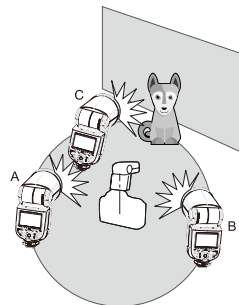

## 1. Réglages sans fil

Vous pouvez passer du flash normal au flash sans fil. Pour une prise de vue au flash normale, veuillez à régler le réglage sans fil sur OFF.

### Réglage de l'unité principale

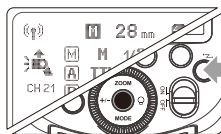

Appuyez sur le bouton < WIRELESS > jusqu'à ce que < (W) > s'affiche sur le panneau LCD.

### Réglage de l'unité esclave

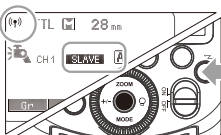

Appuyez sur le bouton < SLAVE > jusqu'à ce que < (S) > ou < SLAVE > s'affiche sur le panneau LCD.

## 2. Sélection du mode de groupe

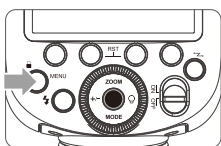

1 Le bouton de fonction 1/2/3/4 pourrait contrôler le groupe M/A/B/C. Appuyez brièvement sur le bouton de fonction pour sélectionner TTL/M/ARRET. Choisir l'une des options comme mode de flash de l'unité principale.

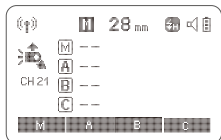

2 Appuyez sur le bouton <MODE> pour basculer en Multi mode.

## 3. Réglage du canal de communication

S'il y a d'autres systèmes de flash sans fil à proximité, vous pouvez changer les ID de canal pour éviter toute interférence du signal. Les ID de canal de l'unité maître et de l'unité ou des unités esclaves doivent être réglés sur la même valeur.

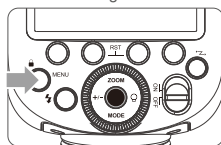

1 Appuyez sur le bouton <MENU> pour accéder au réglage C.Fn CH.

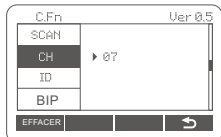

2 Dans C.Fn CH, touchez le sélecteur pour choisir un ID de canal de 1 à 32.

3 Appuyez sur le bouton <REGLER> pour confirmer.

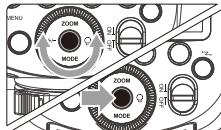

## 4. Réglages d'ID sans fil

Changez les canaux sans fil et l'ID sans fil pour éviter les interférences car il ne peut être déclenché qu'après que les ID sans fil et les canaux de l'unité principale et de l'unité esclave soient réglés sur le même bouton <MENU> pour entrer C.Fn ID. Appuyez sur le bouton Régler pour choisir l'arrêt de l'expansion des canaux OFF, et choisissez n'importe quel chiffre entre 01 et 99.

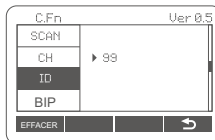

## 5. Balayer le canal de recharge

Pour éviter l'interférence de l'utilisation du même canal par d'autres, cette fonction peut être utilisée : entrez les paramètres C.Fn et trouvez l'option SCAN. Si vous le réglez sur DEMARRER, il numérisera de 1 % à 100 %. Et les 8 canaux de recharge seront affichés une fois le balayage terminé.

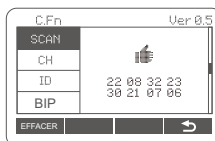

## 6. TTL: Prise de vue en flash sans fil entièrement automatique

### Utilisation du flash automatique sans fil avec une unité esclave unique

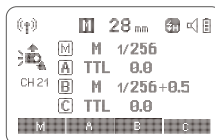

### 1 Réglage de l'unité principale

- Fixer une caméra V1F flashe sur la caméra et régler ensuite comme unité principale.
- M/A/B/C pourraient être réglés en TTL séparément.



## 2 Réglage de l'unité esclave

- Réglez l'autre flash de l'appareil photo comme unité esclave sans fil.

## 3 Vérifier la communication

- Si les unités principale et esclave sont réglées sur un canal différent, réglez-les sur le même canal. (Page 17)

## 4 Position de l'appareil photo et des flashes

- Position de l'appareil photo comme le montre l'image. (Page 16)

## 5 Vérifiez que le flash est prêt.

- Vérifier que l'indicateur du flash principal est prêt.

## 6 Vérifiez le fonctionnement du flash.

- Appuyez sur le bouton Test de l'unité principale <  >.
- Ensuite, l'unité esclave déclenchera. Si ce n'est pas le cas, régler l'angle de l'unité esclave par rapport à l'unité principale et la distance par rapport à l'unité principale.

### Utilisation du flash automatique sans fil avec plusieurs unités esclaves

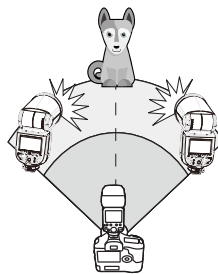

Lorsqu'une puissance de flash plus élevée ou un fonctionnement plus pratique de l'éclairage est nécessaire, augmentez le nombre d'unités esclaves et réglez-le comme une seule unité esclave. Pour ajouter des unités esclaves, procédez de la même manière que pour le réglage "flash automatique sans fil avec une seule unité esclave". N'importe quel groupe de flash peut être réglé (A/B/C/D/D/E). Lorsque le nombre d'unités esclaves est augmenté et que le déclenchement du flash de l'unité principale est activée, une commande automatique est mise en œuvre pour que tous les groupes de flashes déclenchent le même flash et que la puissance totale du flash soit égale à l'exposition normale.

- Si la fonction de mise hors tension automatique de l'esclave peut être activée, appuyez sur le bouton de test de l'unité principale pour le mettre sous tension. Veuillez noter qu'il n'est pas possible de procéder à un déclenchement pendant le temps de mesure habituel de la caméra.
- L'heure effective de la mise hors tension automatique de l'esclave est modifiable. (C.Fn-Sv STBY Page 52)

### Utilisation du flash sans fil entièrement automatique

FEC et les autres réglages réglés sur l'unité principale s'affichent également automatiquement sur l'unité esclave. L'unité esclave ne nécessite aucune opération. Utilisez les réglages suivants pour effectuer des flashes sans fil selon les mêmes méthodes que pour une prise de vue au flash normale.

- Correction de l'exposition au flash (  Page 11)

### A propos de l'unité principale

Utiliser au moins deux unités principales. En préparant plusieurs appareils photo qui, avec le flash des unités principales, peuvent être changés pendant la prise de vue tout en conservant la même source d'éclairage (unité esclave).

### 7. M: Prise de vue en flash sans fil avec flash manuel

Cette partie décrit la prise de vue sans fil (prise de vue multiple) à l'aide d'un flash manuel. Vous pouvez prendre des photos avec un réglage de puissance de flash différent pour chaque esclave (déclenchement). Régler tous les paramètres sur l'unité principale.

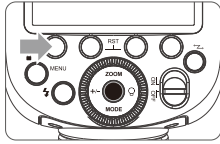

#### 1 Réglage du mode flash sur <M>.

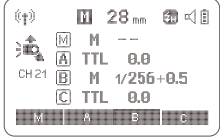

#### 2 Réglage de la puissance du flash 1/2/3/4<A/B/C>

- Appuyez sur le bouton de fonction 3 <Gr>. Tournez le sélecteur pour régler la puissance d'éclair des groupes. Appuyez sur le bouton <REGLER> pour confirmer.

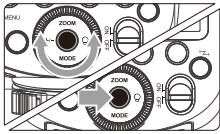

#### 3 Prise de photos

- Chaque groupe déclenche à la vitesse d'éclair réglée.

#### Réglage du mode flash sur <M>

Vous pouvez utiliser directement l'unité esclave pour régler manuellement le flash manuel ou stroboscopique.

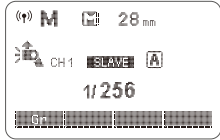

#### 1 Réglage de l'unité esclave

#### 2 Réglage de l'unité esclave sur <M>.

- Appuyez sur le bouton <MODE> jusqu'à ce que <M> s'affiche.
- Régler la sortie du flash manuel. (Page 13)

### 8. Multi: Prise de vue en flash sans fil avec flash manuel



#### Réglage du flash <MULTI> stroboscopique

- Appuyez sur le bouton <MODE> pour que <MULTI> s'affiche
- Réglage du flash stroboscopique. (Page 14)

### Déclenchement de la synchronisation

La prise pour cordon de synchronisation est une prise  $\Phi 2,5\text{mm}$ . Insérez une fiche de déclencheur et le flash sera déclenché de manière synchrone avec l'obturateur de l'appareil photo.

### Faisceau d'assistance à la mise au point automatique

Dans les environnements de prise de vue mal éclairés ou à faible contraste, le faisceau d'aide à la mise au point automatique intégré s'allume automatiquement pour faciliter l'autofocus. Le faisceau ne s'allume que lorsque la mise au point automatique est difficile et s'éteint dès que la mise au point automatique est correcte.

Si vous souhaitez désactiver le faisceau d'assistance à la mise au point automatique, réglez "AF" sur "OFF" dans les réglages C.Fn.

- Si vous constatez que le faisceau d'aide à la mise au point automatique ne s'allume pas, c'est parce que l'appareil a une mise au point automatique correcte.
- Modèles de caméra qui prennent en charge le faisceau d'assistance à la mise au point automatique: X-PRO2, X-T20, X-T2, X-T1, GFX50S, GFX50R

Position	Portée effective
Centre	0.6~10m / 2.0~32.8 pieds
Périphérique	0.6~5m / 2.0~16.4 pieds

## Flash de rebond

En pointant la tête du flash vers un mur ou un plafond, le flash rebondit sur la surface avant d'éclairer le sujet. Ceci peut adoucir les ombres derrière le sujet pour une prise de vue plus naturelle. C'est ce qu'on appelle le flash rebond.

Pour régler la direction de rebond, tenez la tête du flash et tournez-la à un angle satisfaisant.

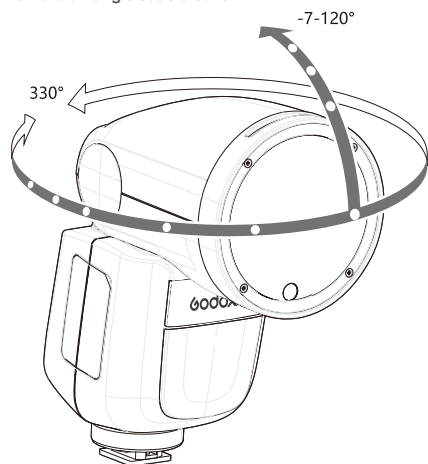

- Si le mur ou le plafond est trop éloigné, le flash rebondissant peut être trop faible et entraîner une sous-exposition.
- Le mur ou le plafond doit être d'une couleur blanche et unie pour une hauteur de plafond élevée. Si la surface de rebond n'est pas blanche, un moulage en couleur peut apparaître sur l'image.

## ZOOM: Réglage de la couverture du flash et utilisation du large panneau

La couverture du flash peut être réglée automatiquement ou manuellement. Il peut être réglé pour s'adapter à la longueur focale de l'objectif de 28 mm à 105mm. De plus, avec le panneau large intégré, la couverture du flash peut être étendue aux objectifs grand angle de 12 mm.

Choisir APS ou le système 135 dans C.Fn-ZOOM.

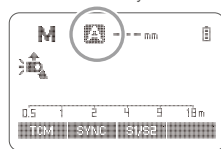

**En mode Zoom manuel, appuyez sur la touche <ZOOM> .**

- Tournez le sélecteur pour modifier la couverture du flash.
- Si <A> s'affiche, la couverture du flash sera automatiquement réglée.

- Si vous réglez la couverture du flash manuellement, assurez-vous qu'elle couvre la distance focale de l'objectif afin que l'image n'ait pas une périphérie sombre.

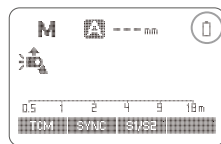

**Avertissement de batterie faible**  
Si la batterie est faible, <B> s'affiche et clignote sur le panneau LCD. Veuillez remplacer la batterie immédiatement.

## C.Fn: Réglage des fonctions personnalisées

Le tableau suivant répertorie les fonctions personnalisées disponibles et non disponibles de ce flash.

Fonctions personnalisées C.Fn			
Signes de fonction personnalisés	Fonction	Réglage No.	Réglages et descriptions
m/ft	Indicateur de distance	m ft	m pied
AF	Faisceau d'assistance AF	MARCHE ARRET	MARCHE ARRET
VEILLE	Réglage de veille auto	MARCHE ARRET	MARCHE ARRET
Sv STBY	Minuterie d'arrêt automatique esclave	60min 30min	60min 30min
SCAN	Scanner le canal de pièces	ARRET DÉMARRER	ARRET Commencer à chercher le canal de recharge
CH	Réglage de canal	01-32	Choisir le canal entre 01-32
ID	ID Sans fil	ARRET 01-99	ARRET Choisissez n'importe quel chiffre entre 01-99
BEEP	Sonnerie	MARCHE ARRET	MARCHE ARRET
LIGHT	Temps de rétro éclairage	12sec ARRET MARCHE	Éteint dans 12 sec. Toujours éteint Toujours allumé
LCD	Rapport de contraste LCD	-3+3	7 niveaux
ZOOM	Afficher le zoom	APS 135	Système APS Système 135

- Appuyer sur le bouton <MENU> jusqu'à ce que le menu C.Fn s'affiche. "Ver x.x" dans le coin supérieur droit fait référence à la version du logiciel.
- Sélectionner le numéro de la fonction personnalisée.
  - Tournez le sélecteur pour sélectionner la fonction personnalisée No.
- Modifier le réglage
  - Appuyez sur le bouton < REGLER > et le numéro de réglage clignote.
  - Tourner le sélecteur pour régler le numéro désiré. Appuyez à nouveau sur le bouton < REGLER > pour confirmer le réglage.
  - Après avoir réglé la fonction personnalisée et appuyé sur le bouton <MENU>, l'appareil est prêt à filmer.
- Dans les états C.Fn, appuyer longuement sur le bouton "Effacer" pendant 2 secondes jusqu'à ce que "OK" soit affiché sur le panneau, ce qui signifie que les valeurs en C.Fn peuvent être réinitialisées.

## Fonction de protection

### 1. Protection contre la surchauffe

- Pour éviter de surchauffer et de détériorer la tête du flash, évitez de cliquer plus de 30 clignotements continus en succession rapide à 1/1 de la pleine puissance. Après 30 flashes continus, laissez reposer au moins 10 minutes.
- Si vous allumez plus de 30 flashes continus et que vous en allumez d'autres à intervalles rapprochés, la fonction de protection contre la température pourrait être activée et la durée de recyclage peut être supérieure à 10 secondes. Protection thermique Si cela se produit, laissez reposer l'appareil pendant environ 10 minutes et le flash reviendra à la normale.
- Lorsque la protection contre la surchauffe est activée,  s'affiche sur l'écran LCD.

**Nombre de flashes qui activeront la protection contre la surchauffe :**

Niveau de puissance de sortie	Nombre de flashes
1/1	30
1/2 +0.7	40
1/2 +0.3	50
1/2	60
1/4(+0.3,+0.7)	100
1/8(+0.3,+0.7)	200
1/16(+0.3,+0.7)	300
1/32(+0.3,+0.7)	500
1/64(+0.3,+0.7)	1000
1/128(+0.3,+0.7)	
1/256(+0.3,+0.7)	

**Nombre de flashes qui activeront la protection contre la surchauffe en mode de déclenchement de synchronisation à grande vitesse :**

Puissance de sortie	Fois
1/1	15
1/2(+0.3,+0.7);	20
1/4(+0.3,+0.7)	30
1/8(+0.3,+0.7);	
1/16(+0.3,+0.7)	40
1/32(+0.3,+0.7);	
1/64(+0.3,+0.7);	50
1/128(+0.3,+0.7);	
1/256(+0.3,+0.7);	

### 2. Autres protections

Le système fournit une protection en temps réel pour sécuriser l'appareil et votre sécurité. Les listes suivantes vous invitent à vous y référer :

Invites sur l'écran LCD	Signification
E1	Une défaillance s'est produite sur le système de recyclage de sorte que le flash ne peut pas se déclencher. Veuillez redémarrer le flash. Si le problème persiste, veuillez nous envoyer dans un centre d'entretien et de maintenance.
E2	Le système reçoit une chaleur excessive. Veuillez laisser reposer pendant 10 minutes.
E3	La tension sur deux sorties du tube de flash est trop élevée, dans un centre d'entretien et de maintenance.
E9	Des erreurs se sont produites au cours du processus de mise à niveau. Veuillez utiliser la méthode appropriée pour la mise à jour du firmware.

## Données techniques

Modèle	V1F
Caméras compatibles	Caméras FUJIFILM (autoflash TTL)
Alimentation (Sortie 1/1)	76Ws
Couverture du flash	28 à 105mm • Zoom automatique (Couverture du flash réglée automatiquement) en fonction de la longueur focale de l'objectif et de la taille de l'image) • Zoom manuel • Tête de flash pivotante/inclinable (flash rebondissant) : de 0 à 330° horizontalement et -7° à 120° verticalement
Durée du flash	1/300 à 1/20000 secondes
<b>• Contrôle de l'exposition</b>	
Système de contrôle de l'exposition	TL II autoflash et flash manuel
Correction de l'exposition au flash (FEC)	Manuel FEB ±3 arrêts par incréments de 1/3 d'arrêt. (FEC manuelle et FEB peuvent être combinées.)
Mode Sync	Synchronisation à grande vitesse (jusqu'à 1/8000 secondes), synchronisation au premier rideau et synchronisation au deuxième rideau
Multi Flash	Fourni (jusqu'à 90 fois, 100Hz)
<b>• Prise de vue en flash sans fil</b>	
Fonction flash sans fil	Principia, Esclave, éteint
Groupes master	M, A, B, C
Groupe d'esclaves contrôlables	A, B, C, D, E (E pourrait être contrôlés par la série X)
Portée de transmission (environ)	100m
Canaux	32 (1-32)
ID	01-99
Flash de modélisation	Fonctionne avec le bouton de prévisualisation de la profondeur de champ de la caméra
<b>• Faisceau d'assistance à la mise au point automatique</b>	
Portée de transmission (environ)	Centre: 0.6-10m / 2.0-32.8 pieds Périphérie: 0.6-5m / 2.0-16.4 pieds
<b>• Lampe pilote LED</b>	
Alimentation	2W
Température de couleur	3300K±200K
<b>• Source d'alimentation</b>	
Source d'alimentation	Batterie Li-Ion 7.2V/2600mAh
Temps de recyclage	Environ 1,5 seconde. L'indicateur LED vert s'allume quand le flash est prêt.
Flashes à pleine puissance	Environ 480
Économie d'énergie	Mise hors tension automatique après env. 90 secondes de fonctionnement. (60 minutes si réglé en esclave)
<b>• Mode de déclenchement de la synchronisation</b>	Synchronisation de la ligne de sabot, 2,5mm
<b>• Température de couleur</b>	5600±200K
<b>• Dimensions</b>	
W x H x D	76*93*197mm
Poids sans batterie	420g
Poids avec batterie	530g
Fréquence sans fil 2.4G	2413.0MHz-2464.5MHz
Plage	
Puissance de transmission max De 2.4G sans fil	5dbm

## Dépannage

En cas de problème, reportez-vous à ce Guide de dépannage.

### Le flash de l'appareil photo ne se déclenche pas.

- Le flash de l'appareil photo n'est pas solidement fixé à l'appareil.
  - Vérifier que le pied de montage de la caméra est solidement fixé à la caméra.
- Les contacts électriques du flash et de l'appareil photo sont sales.
  - Nettoyer les contacts
- < **⚡** > ou < **⚡H** > n'est pas affiché dans le viseur de l'appareil photo.
  - À l'indicateur de disponibilité du flash s'allume, mais < **⚡** > ou < **⚡H** > ne s'affiche pas dans le viseur, vérifiez si le flash est solidement fixé au sabot de l'appareil photo.
  - Si l'indicateur de disponibilité du flash ne s'allume pas après une longue attente, vérifiez si la puissance de la batterie est suffisante. Si la batterie est faible, < **⚡** > s'affiche et clignote sur le panneau LCD. Veuillez remplacer la batterie immédiatement.

### L'alimentation s'éteint seule.

- Après 90 secondes d'inactivité, la mise hors tension automatique prend effet si le flash est réglé sur principal.
  - Appuyez sur le déclencheur à mi-course ou appuyez sur n'importe quel bouton flash pour réactiver.
- Après 60 minutes (ou 30 minutes) d'inactivité, le flash passe en mode veille s'il est réglé en mode esclave
  - Appuyez sur n'importe quel bouton du flash pour le réactiver.

### Le zoom automatique ne fonctionne pas.

- Le flash de l'appareil photo n'est pas solidement fixé à l'appareil.
  - Vérifier que le pied de montage de la caméra est solidement fixé à la caméra.

### L'exposition au flash est sous-exposée ou surexposée.

- Vous avez utilisé la synchronisation à grande vitesse
  - Avec la synchro à grande vitesse, la portée effective du flash sera plus courte. Assurez-vous que le sujet se trouve dans la portée effective du flash affichée.
- Vous avez utilisé le mode Flash manuel.
  - Régler le mode flash en TTL ou modifier la sortie du flash.

### Les photos ont des coins sombres ou seulement des parties du sujet cible sont éclairées.

- La distance focale de l'objectif dépasse la couverture du flash.
  - Vérifier la couverture flash que vous avez définie. Ce flash est équipé d'une couverture de flash entre 28 et 105 mm, qui s'adapte aux caméras moyen format.

## Mise à niveau du micrologiciel

- Le port USB est une prise USB de type C. La ligne de connexion USB de type C est applicable.
- Comme la mise à jour du firmware nécessite le support du logiciel Godox G3, veuillez télécharger et installer le "Godox G3 firmware upgrade software" avant la mise à jour. Ensuite, choisissez le fichier de micrologiciel correspondant.
- Comme le produit a besoin d'une mise à jour du firmware, veuillez vous référer à la section manuel d'instruction de la dernière version électrique en tant que version finale.

## Modèles de caméra compatible

Les appareils photo Fuji sont divisés en trois types en fonction de leurs différentes méthodes de contrôle du flash:

<b>A</b>	X-Pro2, X-T20, X-T2, X-T1, GFX50S, GFX50R
<b>B</b>	X-Pro1, X-T10, X-E1, X-A3
<b>C</b>	X100F, X100T

zoneModèles de caméra compatible & fonctions de support

CAMÉRA	Flash de la caméra						Contrôle sans fil fil 2,4G					
	Flash TTL		Flash manuel M		Multi Flash strobo scope pique	Flash TTL		Flash manuel M		Multi Flash strobo scope pique		
	Standard	HSS (FP)	Standard	HSS (FP)		Standard	HSS (FP)	Standard	HSS (FP)			
<b>A</b>	✓	✓	✓	✓	✓	✓	✓	✓	✓	✓	✓	
<b>B</b>	✓	--	--	--	✓	✓	--	--	✓	--	✓	
<b>C</b>	✓	✓	✓	✓	✓	✓	✓	--	✓	✓	--	
<b>Faisceau d'assistance AF</b>												
<b>A</b>	✓											
<b>B</b>	--											
<b>C</b>	--											

1. X100T ne dispose pas de fonction de synchronisation de rideau secondaire (Arrière)  
 2. Le faisceau d'assistance à la mise au point automatique s'allumera lorsque l'obturateur est à basse vitesse (< 200).

- Ce tableau répertorie uniquement les modèles d'appareils photo testés, pas tous les appareils Fuji. Pour la compatibilité avec d'autres modèles d'appareils photo, un autotest est recommandé.
- Les droits de modification de ce tableau sont conservés.

## Entretien

- Arrêtez immédiatement l'appareil en cas de détection d'un fonctionnement anormal.
- Évitez les chocs soudains et le produit doit être dépoussiéré régulièrement.
- Il est normal que le tube de flash soit chaud lorsqu'il est utilisé. Évitez les flashes continus si cela n'est pas nécessaire.
- L'entretien du flash doit être effectué par notre service d'entretien agréé qui peut fournir les accessoires d'origine.
- Ce produit, à l'exception des consommables comme le tube de flash, est couvert par une garantie d'un an.
- Tout service non autorisé annulera la garantie.
- Si le produit a eu des pannes ou a été mouillé, utilisez-le à nouveau après qu'il ait été réparé par des professionnels.
- Les modifications apportées aux spécifications ou à la conception peuvent ne pas être reflétées dans ce manuel.

## Avertissement FCC

Cet appareil est conforme à la section 15 des règlements FCC. L'opération est soumise aux deux conditions suivantes: (1) Cet appareil pourrait ne pas causer des interférences dangereuses, et (2) cet appareil doit accepter toute interférence reçue, y compris l'interférence pouvant causer l'opération non souhaitée.

Les changements ou modifications non approuvées par la partie responsable de la conformité pourraient annuler l'autorité de l'utilisateur à opérer cet équipement.

**Remarque:** Cet équipement a été testé et déclaré conforme aux limites pour appareils numériques de classe B, selon la section 15 des règlements de la FCC. Ces limites sont conçues pour fournir une protection raisonnable contre l'interférence dangereuse dans les installations résidentielles. Cet équipement, génère, utilise et pourrait radier l'énergie de fréquence radio, et si installé et utilisé en violation des instructions, pourrait causer une interférence dangereuse aux communications radio. Cependant, il n'y a aucune garantie que l'interférence n'apparaîtra pas dans une installation particulière. Si cet équipement cause des interférences dangereuses à la réception radio et télévision ce qui pourrait être déterminé en éteignant et rallumant l'équipement, il est recommandé à l'utilisateur de corriger l'interférence en suivant l'une ou plusieurs des mesures suivantes:

- ▶ Réorienter ou délocaliser l'antenne de réception.
- ▶ Augmenter la séparation entre l'équipement et le récepteur.
- ▶ Connecter l'équipement dans une sortie sur un circuit différent de celui du récepteur.
- ▶ Consulter le revendeur ou un technicien de radio/TV professionnel pour assistance.

**\*Avertissement RF:**

Cet équipement est conforme aux limites d'exposition aux rayonnements de la FCC établies pour un environnement non contrôlé. Cet équipement doit être installé et utilisé à une distance minimale de 20 cm entre le radiateur et votre corps.