

Certificat de
qualification
QC PASS

Godox

V1^{Pro}C

Flash dôme TTL rond au lithium



Compte officiel
WeChat de
Godox

GODOX Photo Equipment Co., Ltd.

Adresse : Bâtiment 2, zone industrielle de Yaochuan, communauté de Tangwei, rue
Fuhai, district de Baoan, Shenzhen
Tél. : 0755-29609320(8062) Fax. : 0755-25723423 E-mail : godox@godox.com

www.godox.com

Made in China | 705-V1PRC0-07



Manuel d'utilisation

Consignes de sécurité du manuel d'instructions

Conseils de sécurité importants : ce produit est un équipement photographique professionnel et doit être utilisé par des professionnels. Les précautions de sécurité de base suivantes doivent être suivies lors de l'utilisation : tous les matériaux de protection pour le transport et l'emballage du produit doivent être retirés avant l'utilisation.

1. Avant d'utiliser ce produit, veuillez lire et comprendre entièrement le manuel du produit, et suivre strictement les conseils de sécurité du manuel. Le non-respect de cette consigne peut entraîner un risque de mort, de blessure grave, de détérioration du produit ou d'autres pertes matérielles.
2. Ce produit est un luminaire professionnel, il est interdit aux enfants de l'utiliser. Les adultes doivent surveiller de près les enfants lorsqu'ils s'approchent pour éviter qu'ils n'entrent en collision avec la lampe ou qu'ils ne l'utilisent à des fins privées, ce qui pourrait entraîner des blessures.
3. Ce luminaire n'est pas un appareil d'éclairage ordinaire et ne doit pas être utilisé pour l'éclairage général. Toute personne ayant déjà subi des dommages oculaires ou étant sensible aux yeux doit éviter d'utiliser ce luminaire ou de le regarder directement.
4. Il faut être prudent lors de son utilisation et il est strictement interdit de toucher les parties à haute température telles que le tube flash afin d'éviter les brûlures.
5. Il n'est en aucun cas permis de diriger le flash directement vers l'œil humain (en particulier les yeux des enfants en bas âge), car cela peut entraîner une déficience visuelle à court terme. Si vous ressentez une gêne oculaire, éteignez immédiatement le luminaire, cessez de l'utiliser et consultez un médecin.
6. Il est strictement interdit d'utiliser l'appareil ou des accessoires endommagés. Il faut attendre que le personnel de maintenance professionnel vérifie et répare l'appareil et confirme qu'il est normal avant de continuer à l'utiliser.
7. Si le boîtier du produit se brise en raison d'une chute, d'un écrasement ou de chocs violents en cours d'utilisation, il doit être arrêté immédiatement pour éviter tout contact avec les composants électroniques internes et toute blessure par électrocution.
8. Cet appareil n'est pas étanche, veuillez le garder au sec, ne pas l'immerger dans l'eau ou dans d'autres liquides. Il doit être installé dans un endroit ventilé et sec, en évitant de l'utiliser dans des environnements pluvieux, humides, poussiéreux ou surchauffés. Ne placez pas d'objets sur l'appareil et ne laissez pas de liquides s'écouler à l'intérieur afin d'éviter tout danger.
9. Ne démontez pas ce produit sans autorisation. Si le produit est défectueux, il doit être inspecté et réparé par l'entreprise ou un réparateur agréé.
10. Assurez-vous que l'appareil est complètement refroidi avant de le ranger.
11. Ne placez pas l'appareil à proximité de solvants volatils inflammables tels que l'alcool, l'essence ou des gaz tels que le méthane, l'éthane, etc.
12. Cet appareil ne doit pas être utilisé ou stocké dans un environnement présentant des risques d'explosion.
13. Pendant et après le fonctionnement, une distance d'au moins 1 mètre doit être maintenue en permanence entre la tête de l'appareil et l'utilisateur et les autres personnes, ainsi que les objets sensibles à la chaleur ou combustibles.
14. N'utilisez pas d'accessoires non approuvés par notre société, car cela pourrait provoquer des incendies, des chocs électriques ou des blessures.
15. Lors du nettoyage de l'appareil, utilisez un chiffon doux et sec pour l'essuyer délicatement, n'utilisez pas de chiffon mouillé, sinon vous risquez d'endommager l'appareil.
16. Ces instructions sont basées sur des tests rigoureux et peuvent être modifiées sans préavis. Vous pouvez visiter notre site officiel pour consulter la dernière version électronique du manuel d'utilisation et obtenir les informations les plus récentes sur le produit.
17. Le produit est alimenté par une batterie lithium. Ce type de batterie lithium-ion a une durée de vie limitée et perd progressivement sa capacité de stockage, ce qui est irréversible. Lorsque la batterie vieillit, la durée de vie du produit sera réduite. La durée de vie de la batterie lithium-ion est estimée à 2 ou 3 ans. Vérifiez régulièrement l'état de la batterie et envisagez de la remplacer par une nouvelle si le temps de charge augmente de manière significative ou si la durée de vie de la batterie diminue de manière significative.
18. Le produit est équipé d'une batterie au lithium et les recommandations de stockage sont les suivantes : chargez et déchargez les batteries à environ 50 % de leur capacité avant de les stocker ; rechargez-les à environ 50 % de leur capacité au moins une fois tous les six mois ; stockez les batteries détachables séparément ; stockez-les à des températures comprises entre 0° C et 40° C.
19. Précautions lors de l'utilisation de batteries au lithium :
 - Ne démontez pas, n'écrasez pas et ne percez pas la batterie.
 - La batterie n'est pas étanche. Ne la plongez pas dans le brouillard ou dans l'eau ;
 - Évitez de court-circuiter les contacts de la batterie ;
 - Gardez la batterie à l'écart du feu.
 - N'exposez pas la batterie à des températures supérieures à 60° C ;
 - Tenez la batterie hors de portée des enfants ;
 - Protégez la batterie contre les chocs et les vibrations excessifs ;
 - N'utilisez pas de batteries endommagées ;
 - En cas de fuite de la batterie, veuillez éviter tout contact avec le liquide qui fuit ;
 - Si vos yeux entrent en contact avec le liquide de la batterie, rincez-les immédiatement à l'eau pendant au moins 15 minutes, soulevez les paupières jusqu'à ce qu'il n'y ait plus de trace de liquide, puis consultez un médecin.
20. Veuillez confirmer et respecter les lois et réglementations locales pertinentes avant de manipuler des piles.
21. La période de garantie de cet appareil complet est d'un an. Les accessoires tels que les consommables (par exemple les piles), les adaptateurs et les cordons d'alimentation ne sont pas couverts par la garantie.
22. Les réparations non autorisées annuleront l'admissibilité à la garantie et les frais de réparation sont à la charge du client.
23. Veuillez vérifier l'état et la capacité de la batterie à temps lorsque vous recevez le produit. Si vous rencontrez des problèmes de qualité, veuillez contacter Godox ou un revendeur agréé par Godox pendant la période de garantie.
24. Les défaillances dues à une mauvaise utilisation ne sont pas couvertes par la garantie.

Avant-propos

Merci d'avoir acheté les produits de Godox.

Ce modèle de flash intégré V1 Pro C est adapté aux appareils photo de la série EOS Canon et est compatible avec le flash automatique E-TTL II. Avec le flash E-TTL, vous bénéficiez d'une expérience de prise de vue plus simple. Dans le cas de changements de lumière complexes, vous pouvez obtenir automatiquement une exposition précise du flash et prendre des photos facilement.

Caractéristiques principales

- La conception de la lentille à tête ronde permet de créer des effets de lumière uniformes, doux et créatifs ;
- Lampe de modélisation LED 2 W, avec 1 à 10 niveaux de réglage de la luminosité, fournissant un effet de lumière d'appoint pour la photographie ;
- La puissance du flash de niveau 1/1 (niveau M) est de 76 W, avec 81 niveaux de gradation (1/1 ~ 1/256) ;
- Équipé d'une batterie au lithium de 7,2 V 2980 mAh, lorsque la puissance de flash est de niveau 1/1, la recharge ne prend que 1,3 s ;
- Compatible avec Canon E-TTL II, prend en charge le flash automatique E-TTL, il peut être utilisé comme système de flash sans fil principale ou auxiliaire, ce qui simplifie et accélère la prise de vue ;
- Écran LCD à matrice de points, affichage intuitif, plus facile et plus pratique à utiliser ;
- Équipé d'une transmission et d'une réception sans fil 2,4 G, le flash peut être contrôlé à longue distance pour une créativité illimitée ;
- Prend en charge le boîtier d'alimentation flash externe PB960, ce qui améliore considérablement la vitesse de recharge ;
- Prend en charge le flash auxiliaire externe SU-1, donnant aux portraits une meilleure lumière d'appoint, souvent utilisé pour la prise de vue de portraits ;
- Fonctions complètes, prenant en charge le mode flash manuel, le mode flash stroboscopique, la synchronisation à grande vitesse, la synchronisation du second obturateur et la compensation d'exposition au flash ;
- Le flash continu à grande vitesse est stable, la luminosité et la température de couleur sont continues et cohérentes, et la lumière est uniformément répartie.
- Il prend en charge les mises à niveau du micrologiciel. Godox suit de près le rythme des caméras d'origine et optimise le logiciel flash en temps opportun.

Remarque : le boîtier d'alimentation flash PB960 doit être acheté séparément.

PRODUIT LASER POUR CONSOMMATEURS DE CLASSE 1

Table des matières

01	Avant-propos
01	Caractéristiques principales
03	Noms des composants
	Corps de l'appareil
	Panneau de commande
	Flash auxiliaire divisé SU-1
	Écran LCD
05	Liste des articles
06	Accessoires facultatifs
06	Installation et retrait de la batterie
06	Affichage du niveau de la batterie
07	Gestion de l'alimentation
07	Lampe de modélisation
07	Montage/démontage du flash
08	Installation/Retrait du flash auxiliaire divisé SU-1
08	Utilisation du flash auxiliaire divisé SU-1
09	Mode flash E-TTL : flash automatique
	Compensation d'exposition au flash
	FEB: Bracketing d'exposition au flash
	FEL : Verrouillage de l'exposition au flash
	Synchronisation à grande vitesse
	Synchronisation du rideau arrière
12	Mode flash -- M : Flash manuel
13	Mode flash -- Multi : flash stroboscopique
14	Prise de vue avec flash sans fil (transmission sans fil 2.4G)
	Transmission sans fil Paramètres sans fil
	Réglage du canal sans fil
	Reglage de l'ID
	Scannage des canaux inactifs
	Flash activé/désactivé de l'unité principale (flash)
	ETTL: Prise de vue au flash sans fil entièrement automatique
	M : Prise de vue manuelle au flash sans fil
	Multi: Prise de vue manuelle au flash sans fil
	Fonction de la molette TTL/M.
	Fonction de verrouillage
22	Causes et solutions de fuite du flash sans fil Godox 2,4 G
22	Autres applications
	Déclenchement de la prise de synchronisation
	Flash de modélisation
	Lampe auxiliaire de mise au point automatique
	Flash réfléchissant
	ZOOM : Réglage de la couverture du flash
	Alarme de batterie faible
24	C.Fn Réglage des fonctions personnalisées
25	Contrôle du flash à l'aide du menu de l'appareil photo
25	Fonction de protection
27	Spécifications
28	Guide de dépannage
29	Mise à jour du micrologiciel
29	Liste des appareils photo compatibles
29	Maintenance

Nom du composant

Corps de l'appareil

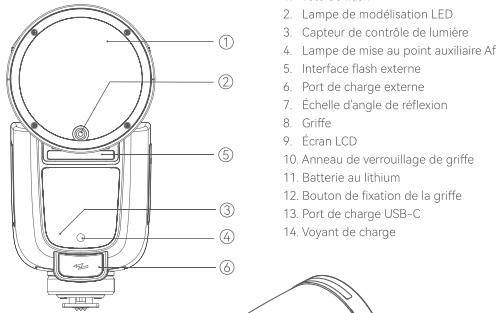

1. Tête de flash
2. Lampe de modélisation LED
3. Capteur de contrôle de lumière
4. Lampe de mise au point auxiliaire Af
5. Interface flash externe
6. Port de charge externe
7. Echelle d'angle de réflexion
8. Griffes
9. Écran LCD
10. Anneau de verrouillage de griffe
11. Batterie au lithium
12. Bouton de fixation de la griffe
13. Port de charge USB-C
14. Voyant de charge

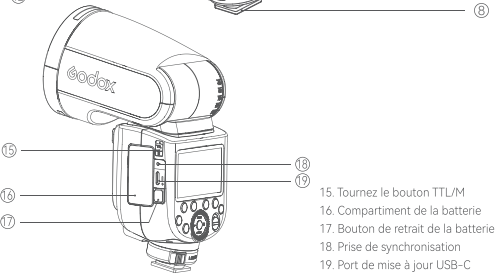
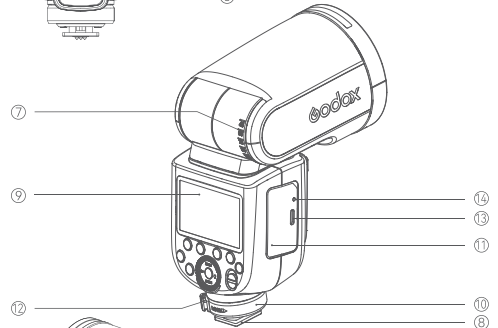

15. Tournez le bouton TTL/M
16. Compartiment de la batterie
17. Bouton de retrait de la batterie
18. Prise de synchronisation
19. Port de mise à jour USB-C

Panneau de commande

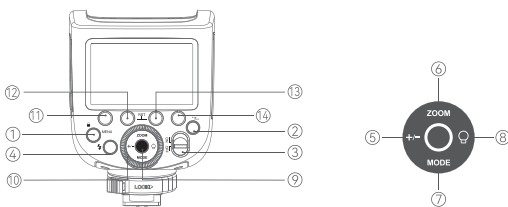

1. MENU/Bouton
2. < <-> Bouton sans fil
3. Interrupteur Marche/Arrêt
4. Bouton de test/indicateur de retour
5. < +/- > Boutons de réglage de la compensation de l'exposition au flash/de la puissance du flash
6. Bouton Zoom
7. Bouton de MODE
8. Bouton de lampe de modélisation LED
9. Bouton de réglages
10. Ajustement de la roue
11. Bouton de fonction 1
12. Bouton de fonction 2
13. Bouton de fonction 3
14. Bouton de fonction 4

Flash auxiliaire divisé SU-1

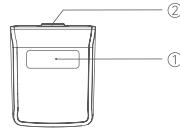

1. Tube de lampe
2. Démontage du mécanisme de poussée

Écran LCD

Flash auto E-TTL/E-TTL II

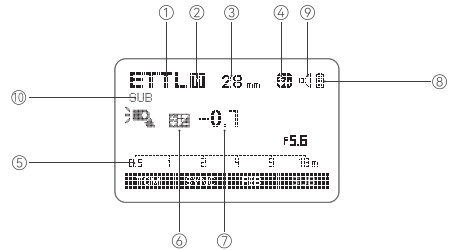

1. E-TTL: flash auto E-TTL/E-TTL II
2. A : Zoom automatique M : Zoom manuel
3. Affichage du zoom (auto/28-105 mm)
4. Synchronisation à grande vitesse
5. : Synchronisation du rideau arrière
6. : Compensation de l'exposition au flash
7. : Montant de la compensation d'exposition au flash
8. Affichage du niveau de la batterie
9. Buzzer
10. Flash auxiliaire SU-1 allumé

Flash manuel

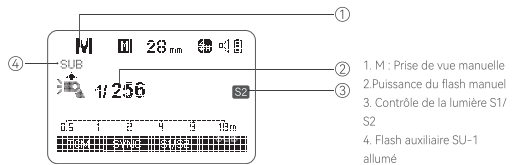

- Remarques:
1. L'écran n'affiche que les paramètres actuellement appliqués.
 2. Les fonctions affichées au-dessus des boutons de fonction 1 à 4 (par exemple, < SYNC > et < A/B/C/D >) changent en fonction de l'état du réglage.
 3. Lorsque vous actionnez les boutons ou réglez la molette, l'écran LCD s'allumera.
 4. Le flash intégré V1 Pro C doit être inséré dans le flash auxiliaire SU-1 avant que le caractère <SUB> ne s'affiche sur l'écran.

Flash stroboscopique

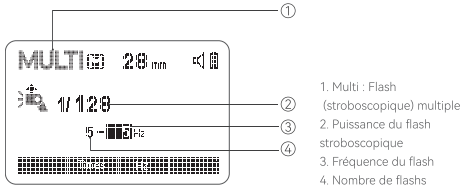

Prise de vue de transmission radio sans fil

Unité de commande principale (transmission sans fil 2,4G)

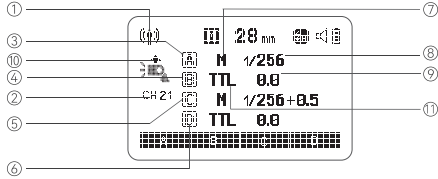

1. Prise de vue de transmission radio sans fil
 2. Canal de transmission de l'émetteur
 3. Groupe A : Groupe A de l'unité de commande auxiliaire
 4. Groupe B : Groupe B de l'unité de commande auxiliaire
 5. Groupe C : Groupe C de l'unité de commande auxiliaire
 6. Groupe D : Groupe D de l'unité de commande auxiliaire
 7. M : Prise de vue manuelle
 8. Puissance du flash
 9. Compensation de l'exposition au flash
 10. Flash de commande principale activé
 11. TTL : flash automatique TTL

Unité de commande auxiliaire (transmission sans fil 2,4G)

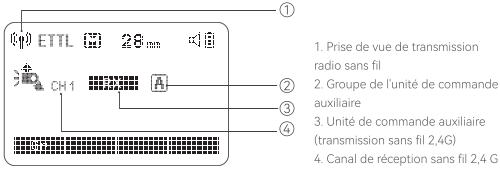

Liste des articles

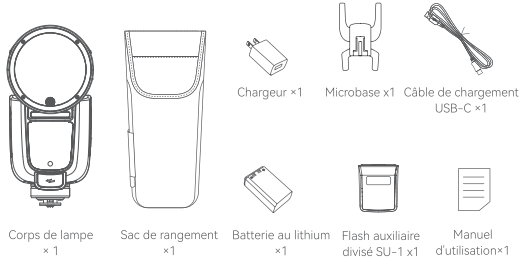

Accessoires facultatifs

Vous pouvez acheter séparément les accessoires photographiques suivants auprès de notre société pour obtenir le meilleur effet de prise de vue et la meilleure expérience d'utilisation.

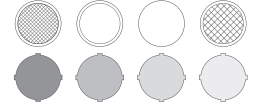
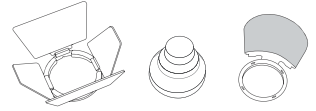
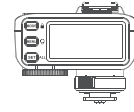

Installation et retrait de la batterie

Retrait de la batterie :

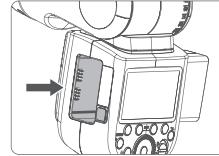

Appuyez sur le bouton de la batterie avec votre pouce et poussez la batterie vers le bas pour la retirer.

Installation de la batterie :

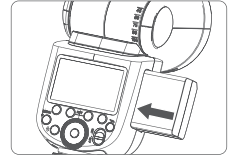

Insérez la batterie au lithium dans son compartiment dans le sens indiqué par la batterie jusqu'à ce que l'attache s'enclenche.

Affichage du niveau de la batterie

Installez correctement la batterie au lithium sur le flash pour l'alimenter. Vérifiez l'icône de la batterie sur l'écran du flash en cours d'utilisation pour suivre l'état de la batterie.

Affichage du niveau de la batterie	Description de l'option
3 barres	Batterie pleine
2 barres	Batterie moyenne
1 barre	Faible batterie
Aucune barre	La batterie est faible, veuillez la recharger rapidement.
Scintillement sans barre	La batterie est épuisée et le fonctionnement du flash n'est pas pris en charge dans cet état. Remarque : Dans cet état, veuillez la recharger dès que possible (dans les 10 jours) avant de l'utiliser ou de la ranger.

Gestion de l'alimentation

Appuyez longuement sur le bouton marche/arrêt pour allumer/éteindre l'appareil. Lorsque le flash n'est pas utilisé pendant une longue période, veuillez éteindre l'alimentation à temps. Ce produit dispose d'une fonction de mise hors tension automatique. Lorsqu'il est utilisé comme unité de commande principale et que le temps d'inactivité spécifié (environ 90 secondes) est dépassé, le flash s'éteint automatiquement. Appuyez sur le déclencheur à mi-course ou sur n'importe quel bouton du corps pour réveiller le flash. Lorsqu'il est utilisé comme unité de commande auxiliaire et que personne ne l'utilise pendant plus de 60 minutes (ou 30 minutes), le flash entrera en mode veille. Appuyez sur n'importe quel bouton du corps pour le réveiller.

Remarques: 1. Lorsque vous l'utilisez hors caméra, vous pouvez appuyer brièvement sur le bouton MENU pour accéder au menu et régler C.Fn-STBY en état OFF.
2. Lorsque le flash est utilisé comme unité auxiliaire, le réglage par défaut de la minuterie d'arrêt automatique est de 60 minutes. Vous pouvez également appuyer brièvement sur le bouton MENU pour accéder au menu, régler C.Fn-RX STBY sur 30 minutes et modifier le temps d'arrêt automatique à 30 minutes.
3. Lorsque vous actionnez les boutons ou réglez la molette, l'écran LCD s'allumera.

Lampe de modélisation

Entrez/quitez les paramètres de la lampe de modélisation en appuyant brièvement sur le bouton de la lampe de modélisation, et allumez ou éteignez la lampe de modélisation en appuyant brièvement sur le bouton de réglage. Une fois la lampe de modélisation allumée, vous pouvez régler la luminosité de la lampe en tournant la molette de réglage, avec un total de 01 à 10 niveaux.

Appuyez brièvement sur le bouton de fonction 1 sous MODEL pour changer le mode de lampe de modélisation. L'icône du flash sur l'écran s'affichera éteint ou allumé en permanence .

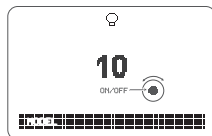

Installation/Retrait du flash

Installation :

Appuyez et maintenez le bouton de la griffe fixe tout en tournant vers la gauche pour insérer la griffe de l'appareil photo ;

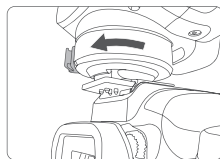

Tournez ensuite l'anneau de verrouillage de la griffe du flash vers la droite pour verrouiller la griffe flash.



Retrait :

Appuyez et maintenez le bouton de la griffe fixe tout en tournant vers la gauche pour déverrouiller la griffe. Retirez ensuite le flash pour terminer le démontage.

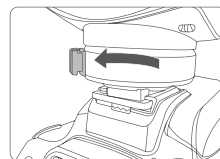

Installation/Retrait du flash auxiliaire divisé SU-1

Installation :

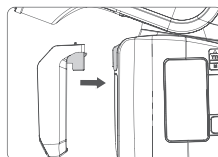

Il vous suffit d'aligner le flash auxiliaire divisé SU-1 avec l'interface flash externe du flash intégré V1 Pro, de l'enclencher en parallèle et d'appuyer jusqu'à ce que vous entendiez un « clic » pour terminer l'installation.

Retrait :

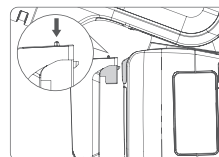

En poussant le flash auxiliaire divisé pour le démonter, tirez-le vers le haut et le retrait sera complet.

Remarques: veuillez d'abord éteindre le flash V1 Pro, puis installer et retirer le flash auxiliaire SU-1. N'insérez pas ou ne retirez pas de force le flash auxiliaire SU-1 lorsque l'éclairage principal est allumé ou en état de fonctionnement pour éviter d'endommager le SU-1.

Utilisation du flash auxiliaire divisé SU-1

Par rapport au flash intégré V1C, l'une des caractéristiques originales du flash intégré V1Pro C est l'ajout d'une interface flash externe et l'utilisation d'un flash auxiliaire divisé SU-1. Ce dernier peut mieux donner aux objets un meilleur effet de lumière d'appoint en mode M, puissance de flash manuel/puissance de flash automatique TTL. Cette fonction est souvent utilisée pour la prise de vue de portrait.

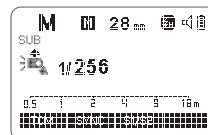

Étapes d'utilisation

Il vous suffit d'aligner le flash auxiliaire divisé SU-1 avec l'interface flash externe du flash intégré V1 Pro, de l'enclencher en parallèle et d'appuyer jusqu'à ce que vous entendiez un « clic » pour terminer l'installation. Appuyez brièvement sur le bouton de fonction 1<MODEL> pour que l'écran du flash affiche <M>, mode M flash manuel ou affiche <TTL>, mode TTL flash automatique. Appuyez brièvement sur le bouton de fonction 4<SUB> pour accéder à l'interface de



réglage du flash auxiliaire. Appuyez brièvement sur le bouton de fonction 3<ON/OFF> pour l'éteindre/allumer. Lorsque le flash auxiliaire est activé, tournez la molette de réglage pour régler la puissance du flash du flash auxiliaire. Il existe 22 niveaux de puissance du flash et la plage de réglage est de 1/128 à 1/1. Tournez la molette de réglage une fois pour régler la puissance par incréments de +1/3.

Remarques: 1. Le flash externe SU-1 ne peut pas être utilisé pendant la prise de vue par transmission radio.
2. Le flash externe SU-1 ne peut pas être utilisé pendant la synchronisation à grande vitesse.
3. La tête du flash doit être relevée pour l'utilisation normale du flash externe.

Mode flash E-TTL : flash automatique

En mode ETTL, le système de mesure de l'appareil photo détecte l'éclairage du flash réfléchi par le sujet et ajuste automatiquement la puissance du flash pour une exposition équilibrée du corps et de l'arrière-plan. Le mode ETTL prend en charge la compensation d'exposition, le bracketing d'exposition, la mémorisation d'exposition, la synchronisation à haute vitesse et la synchronisation en rideau arrière.

Passer en mode ETTL en appuyant brièvement sur le bouton MODE. À ce moment, <ETTL> s'affiche dans le coin supérieur gauche de l'écran, indiquant que le flash passe en mode ETTL.

- Appuyez à mi-course sur le bouton de l'obturateur de l'appareil photo pour effectuer la mise au point. La valeur d'ouverture et la portée effective du flash s'afficheront sur l'écran.
- Un pré-flash est effectué immédiatement avant le déclenchement de l'obturateur, et le flash reçoit les informations de l'appareil photo pour le flash principal.

Compensation d'exposition au flash

Ce flash permet de régler la compensation d'exposition du flash par incréments de 1/3 entre ±3 niveaux. Cette fonction est très utile lorsque le système TTL doit être ajusté en fonction des exigences de l'environnement.

Réglage de la compensation d'exposition du flash

1. Appuyez brièvement sur le bouton <+/-> pour que l'écran affiche < [] > et la valeur de compensation d'exposition au flash est mise en surbrillance.

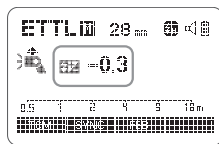
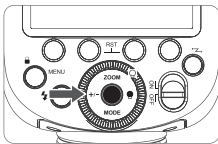

2. Tournez le bouton de réglage pour définir la compensation d'exposition au flash. « 0,3 » signifie 1/3 de diaphragme, « 0,7 » signifie 2/3 de diaphragme. Réglez la compensation d'exposition au flash à « 0 » pour annuler la compensation d'exposition au flash.

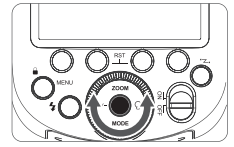

3. Enfin, appuyez brièvement sur le bouton de réglage pour déterminer la valeur de compensation d'exposition au flash.

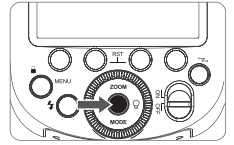

FEB (Bracketing d'exposition au flash)

Chaque prise de vue modifie automatiquement la puissance du flash par incréments de 1/3 entre ± 3 niveaux, ce qui est appelé FEB (Bracketing d'exposition au flash). Grâce à cette fonction, l'appareil photo enregistre trois prises de vue avec différentes puissances de flash (exposition correcte, sous-exposition, surexposition). Utilisez cette fonction pour obtenir une exposition appropriée lorsque vous photographiez un sujet en mouvement ou lorsque l'effet d'éclairage de la scène de prise de vue est complexe.

Bracketing d'exposition au flash

1. Appuyez brièvement sur le bouton de fonction 3 <FEB> pour que l'écran affiche l'icône < [] > et que la valeur d'exposition du bracketing du flash soit mise en surbrillance.

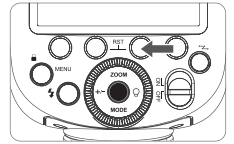

2. Tournez le bouton de réglage pour définir la compensation d'exposition du flash. « 0,3 » signifie 1/3 de diaphragme, « 0,7 » signifie 2/3 de diaphragme.

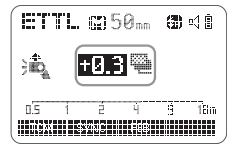

3. Enfin, appuyez brièvement sur le bouton de réglage pour confirmer FEB (bracketing d'exposition au flash), et l'écran passe à l'interface où la valeur de compensation d'exposition au flash et la valeur de bracketing d'exposition au flash sont affichées simultanément.

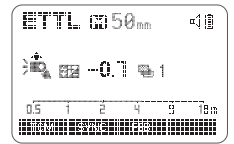

Remarques: 1. Une fois que les 3 prises de vue ont été effectuées, le FEB sera automatiquement annulé.
2. Pour le bracketing d'exposition du flash, réglez le mode d'entraînement de l'appareil photo sur « Prise de vue unique » et assurez-vous que le flash est prêt avant la prise de vue.
3. Le bracketing d'exposition du flash peut être utilisé conjointement avec la compensation d'exposition au flash et le verrouillage d'exposition au flash.
4. Pour éviter que le bracketing d'exposition du flash ne soit automatiquement annulé après 3 prises de vue, vous pouvez sélectionner OFF dans le menu MENU-FEBACL.

FEL : Verrouillage de l'exposition au flash

Avec le verrouillage de l'exposition au flash (FEL), vous pouvez verrouiller le réglage correct de l'exposition au flash pour n'importe quelle partie de la scène.

Lorsque <ETTL> s'affiche sur l'écran LCD, appuyez sur le bouton <FEL> de l'appareil photo. Si l'appareil photo n'a pas de bouton <FEL>, appuyez sur le bouton <*>.

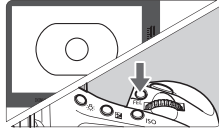

1. Mise au point sur le sujet.
2. Appuyez sur le bouton <FEL>.

- Centralisez le viseur vers le sujet et appuyez sur le bouton <FEL>.
- Le flash effectuera un pré-flash et gardera en mémoire la puissance du flash requise par le sujet.
- «FEL» s'affichera dans le viseur pendant 0,5 s. Chaque fois que vous appuyez sur le bouton < FEL > , le flash effectuera un pré-flash et verrouillera le nouveau réglage de l'exposition au flash.

Remarques: 1. Si le sujet est trop éloigné, cela entraînera une sous-exposition et l'icône < > clignotera dans le viseur. Veuillez vous rapprocher du sujet et réessayer le verrouillage de l'exposition au flash.
2. Si «ETTL» n'est pas affiché sur l'écran LCD, le verrouillage de l'exposition au flash ne peut pas être réglé.
3. Si le sujet est trop petit, le verrouillage de l'exposition au flash risque de ne pas fonctionner correctement.

Synchronisation à grande vitesse

Avec la synchronisation à grande vitesse (flash FP), vous pouvez synchroniser l'utilisation du flash à toutes les vitesses d'obturation. Le flash synchronisé à grande vitesse est particulièrement pratique pour réaliser des portraits avec priorité à l'ouverture pendant le flash.

1. Appuyez sur le bouton de fonction 2 < SYNC > pour faire apparaître l'icône < > à l'écran.

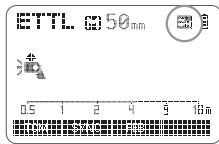

2. Vérifiez si l'icône < > s'affiche dans le viseur de l'appareil photo.

Remarques: 1. Si la vitesse d'obturation est égale ou inférieure à la vitesse maximale de synchronisation du flash de l'appareil photo, < > ne s'affichera pas dans le viseur.
2. Avec la synchronisation à grande vitesse, plus la vitesse d'obturation est élevée, plus la portée effective du flash est réduite.
3. Pour retourner au flash normal, appuyez à nouveau sur le bouton <SYNC> et l'icône < > disparaîtra.
4. La lumière stroboscopique ne peut pas être réglée.
5. La fonction de protection contre la surchauffe du flash peut être activée après 60 flashes consécutifs synchronisés à grande vitesse.

Synchronisation du rideau arrière

En utilisant des vitesses d'obturation lentes et la synchronisation sur le rideau arrière, vous pouvez créer une traînée de lumière derrière votre sujet qui clignote juste avant la fermeture de l'obturateur.

Appuyez sur le bouton de fonction 2 < SYNC > pour faire apparaître l'icône < > à l'écran.

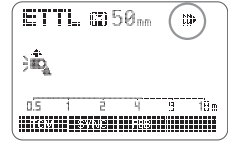
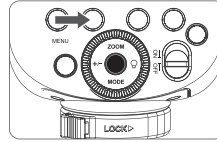

Remarques: 1. Lorsque le mode de prise de vue de l'appareil photo est réglé sur la prise de vue avec obturateur B, l'effet de synchronisation du rideau arrière est meilleur.
2. Lorsque le mode flash est réglé sur «ETTL», le flash clignote deux fois. Le premier flash est un pré-flash utilisé pour déterminer la puissance du flash. Il ne s'agit pas d'un dysfonctionnement.
3. Pour retourner au flash normal, appuyez à nouveau sur le bouton <SYNC> et l'icône < > disparaîtra.

Mode flash -- M: Flash manuel Blitzlichts

Vous pouvez régler la puissance du flash par incréments de 1/10, de 1/256 de puissance à 1/1 de pleine puissance. Utilisez un flashmètre à main pour déterminer la puissance du flash requise et obtenir une exposition au flash correcte.

1. Appuyez brièvement sur le bouton MODE pour que l'écran affiche <M>.

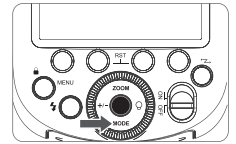

2. Appuyez brièvement sur le bouton <+/-> pour sélectionner la valeur de puissance du flash, puis tournez la molette de réglage pour régler la valeur de puissance du flash. Une fois le réglage terminé, appuyez brièvement sur le bouton de réglage pour terminer le réglage.

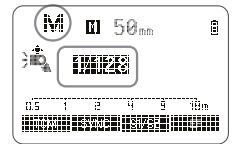

Réglage de l'unité de contrôle de la lumière S1

En mode flash manuel M, la fonction S1 peut être utilisée, et le flash peut être utilisé comme lampe secondaire pour créer une variété d'effets d'éclairage, ce qui convient à l'environnement du flash manuel. Il déclenche le flash en synchronisation avec le premier flash du flash principal, avec le même effet que celui d'un guide flash sans fil.

Réglage de l'unité de contrôle de la lumière S2

En mode flash manuel M, la fonction S2 peut être utilisée. Le flash peut être utilisé comme lumière secondaire, adapté à l'environnement du flash TTL. Il dispose d'une fonction anti-préflash. En utilisant un appareil photo doté d'une fonction de préflash unique, vous pouvez utiliser le contrôle de la lumière pour réaliser une prise de vue synchrone. Il déclenche le flash en synchronisation avec le deuxième flash du flash principal, c'est-à-dire 2 déclenchements contrôlés par la lumière.

Remarques: 1. Le mode flash contrôlé par la lumière S1/S2 n'est pris en charge qu'en mode M.
2. Appuyez brièvement sur le bouton de fonction 3<S1/S2> pour commuter S1/S2 ou désactiver cette fonction.

⚠ N'effectuez pas plus de 10 prises de vue consécutives avec le flash stroboscopique pour éviter toute surchauffe et tout dommage à la tête du flash. Laissez le flash refroidir pendant au moins 15 minutes après 10 flashes stroboscopiques consécutifs. Si vous essayez d'effectuer plus de 10 flashes stroboscopiques consécutifs, le flash peut s'arrêter automatiquement pour éviter la surchauffe de la tête de flash. Si cela se produit, laissez le flash refroidir pendant au moins 15 min.

Mode flash – Multi : flash stroboscopique

Lorsque vous utilisez le flash stroboscopique à des vitesses d'obturation lentes, vous pouvez capturer plusieurs actions consécutives sur une seule photo. Vous pouvez définir la fréquence du flash (le nombre de flashes par seconde, exprimé en Hz), le nombre de flashes et la sortie du flash.

1. Appuyez brièvement sur le bouton MODE pour que l'écran affiche <M>.

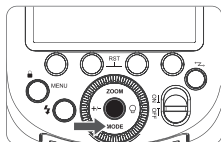

2. Appuyez brièvement sur le bouton de fonction 2 <Times> pour sélectionner le nombre de flashes, puis tournez la molette de réglage pour régler le nombre de flashes. Appuyez brièvement sur le bouton de réglage pour terminer le réglage. Appuyez brièvement sur le bouton de fonction 3 <Hz> pour sélectionner la fréquence du flash, puis tournez la molette de réglage pour régler la fréquence du flash. Appuyez brièvement sur le bouton de réglage pour terminer le réglage.

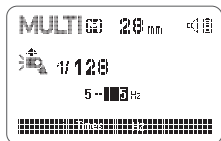

3. Appuyez brièvement sur le bouton <+/-> pour sélectionner la valeur de puissance du flash, puis tournez la molette de réglage pour régler la valeur de puissance du flash. Une fois le réglage terminé, appuyez brièvement sur le bouton de réglage pour terminer le réglage. Plage de puissance du flash : 1/256-1/4.

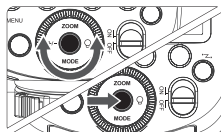

Remarques: 1. Il est plus efficace d'utiliser un flash stroboscopique devant un arrière-plan sombre avec des sujets très réfléchissants.
2. Il est recommandé d'utiliser un trépied et un déclencheur de flash TTL XPROII.
3. Il est impossible de régler les puissances de flash 1/1 et 1/2.
4. Même si le mode de prise de vue de l'appareil photo est réglé sur la prise de vue avec obturateur B (buLb), un flash stroboscopique peut également être effectué.
5. Le mode flash stroboscopique ne peut pas être réglé pour la synchronisation à grande vitesse.
6. Si le nombre de flashes est affiché comme --, le flash se déclenche en continu jusqu'à ce que l'obturateur ou la batterie soit épuisé. Le nombre maximum de flashes consécutifs est indiqué dans le tableau ci-dessous.

Nombre de flashes consécutifs

Puissance du flash - Hz	1	2	3	4	5	6-7	8-9
1/4	8	6	4	3	3	2	2
1/8	14	14	12	10	8	6	5
1/16	30	30	30	20	20	20	10
1/32	60	60	60	50	50	40	30
1/64	90	90	90	80	80	70	60
1/128	100	100	100	100	100	90	80
1/256	100	100	100	100	100	90	80

Puissance du flash - Hz	10	11	12-14	15-19	20-50	60-199
1/4	2	2	2	2	2	2
1/8	4	4	4	4	4	4
1/16	10	8	8	8	8	8
1/32	20	20	20	18	16	12
1/64	50	40	40	35	30	20
1/128	70	70	60	50	40	40
1/256	70	70	60	50	40	40

Comment déterminer la vitesse d'obturation

L'obturateur doit rester ouvert jusqu'à ce que le flash stroboscopique s'arrête. Utilisez la formule ci-dessous pour calculer la vitesse d'obturation, puis réglez-la avec votre appareil photo.

$$\text{Nombre de flashes/Fréquence du flash} = \text{Vitesse d'obturation}$$

Par exemple, si le nombre de flashes est réglé sur 10 (fois) et la fréquence des flashes sur 5 (Hz), la vitesse d'obturation doit être réglée sur 2 secondes ou plus.

Prise de vue avec flash sans fil (transmission sans fil 2.4G)

Ce chapitre explique la prise de vue par transmission radio pour envoyer/recevoir le flash.

Dans ce chapitre, le V1Pro C installé sur la caméra est appelé unité principale, et le V1Pro C contrôlé sans fil est appelé unité auxiliaire. De plus, vous pouvez également acheter séparément le déclencheur de flash TTL XPROII pour le contrôle sans fil du V1Pro C défini comme unité auxiliaire. Pour des instructions détaillées sur le contrôle de l'obturateur de flash, veuillez vous référer au manuel du déclencheur de flash en option.

Remarques: Lorsque le mode de prise de vue de l'appareil photo est réglé sur le mode entièrement automatique ou sur le mode zone de contrôle d'image programmée, les opérations de ce chapitre ne peuvent pas être utilisées. Réglez le mode de prise de vue de l'appareil photo sur P/Tv/Av/M/B (mode zone de prise de vue créative).

Le flash avec la fonction de prise de vue sans fil par transmission radio peut facilement être utilisé comme un multi-flash sans fil avancé pour prendre des photos de la même manière que le flash automatique E-TTL II ordinaire. Tant que les unités principale et auxiliaire sont réglées sur le même canal, groupe, ID et autres paramètres sans fil associés, les paramètres du V1 Pro (unité principale) seront automatiquement appliqués au V1 Pro contrôlé sans fil (unité auxiliaire). Il n'est donc pas nécessaire de faire fonctionner l'unité de réception pendant la prise de vue.

Positionnement et plage d'opération (exemple de prise de vue avec flash sans fil)

- Prise de vue automatique au flash avec une unité auxiliaire

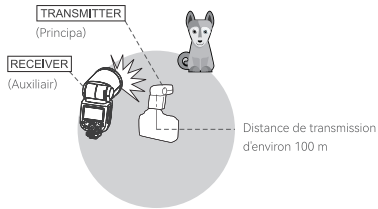

Remarques: 1. Veuillez tester le flash et prendre une photo d'essai avant de commencer la prise de vue.
2. La distance de transmission peut être plus courte en fonction de l'emplacement de l'unité auxiliaire, du milieu environnant et des conditions météorologiques.

Prise de vue automatique au flash avec une unité auxiliaires

L'unité auxiliaire peut être divisée en deux ou trois groupes pour la prise de vue simultanée au flash automatique E-TTL II tout en modifiant le rapport de flash (taux de puissance du flash). En outre, chaque groupe de flash (jusqu'à 4 groupes) peut être réglé pour réaliser la prise de vue avec différents modes de flash.

- Prise de vue automatique au flash avec deux unités auxiliaires

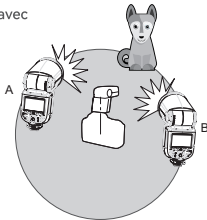

- Prise de vue automatique au flash avec trois unités auxiliaires

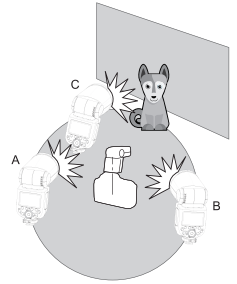

- Prise de vue avec des modes de flash différents pour chaque groupe

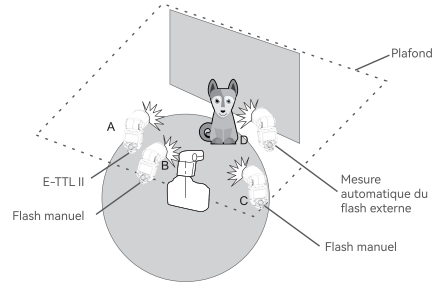

Transmission sans fil Paramètres sans fil

Vous pouvez basculer entre le flash normal et le flash sans fil. Pour utiliser le flash normal, assurez-vous de régler le paramètre sans fil sur « OFF », c'est-à-dire que l'interface n'affichera pas «F».

Flash réglé comme unité principale

Appuyez brièvement sur le bouton sans fil «F» pour que l'écran affiche «F» mais pas «RX».

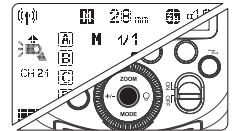

Réglez le flash comme unité auxiliaire.

Appuyez brièvement sur le bouton sans fil «F» pour faire apparaître «F» et «RX» sur l'écran.

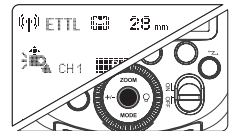

Réglage du canal sans fil

S'il y a plusieurs systèmes de flash sans fil sur la scène de prise de vue, vous pouvez éviter les interférences de signal en changeant le canal sans fil, mais vous devez vous assurer que l'unité principale et l'unité auxiliaire sont réglées sur le même canal.

1. Appuyez brièvement sur le bouton MENU pour accéder aux paramètres du menu. Tournez la molette de réglage sur <CH> et appuyez brièvement sur le bouton de réglage pour sélectionner la valeur CH.

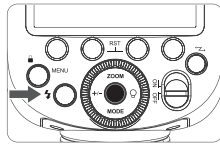

2. Tournez la molette de réglage pour régler le canal sans fil, allant de 01 à 32. Ensuite, appuyez brièvement sur le bouton de réglage pour terminer le réglage.

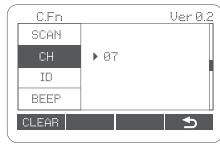

Réglage de l'ID

Afin d'éviter les interférences de signal, en plus de modifier le canal de communication sans fil, vous pouvez également modifier l'ID sans fil pour éviter les interférences ; réglez l'unité principale et l'unité auxiliaire sur le même canal et la même ID sans fil. Entrez C.Fn ID, sélectionnez un nombre quelconque de 01-99 pour activer l'ID sans fil, sélectionnez OFF pour désactiver l'ID sans fil.

1. Appuyez brièvement sur le bouton MENU pour accéder aux paramètres du menu. Tournez la molette de réglage sur <ID> et appuyez brièvement sur le bouton de réglage pour sélectionner la valeur ID.

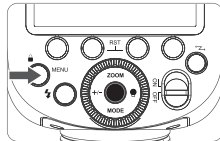

2. Tournez la molette de réglage pour régler l'ID sans fil, allant de OFF à 01-99. Ensuite, appuyez brièvement sur le bouton de réglage pour terminer le réglage.

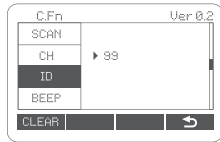

Scannage des canaux inactifs

Afin d'éviter les interférences provenant d'autres personnes utilisant le même canal, vous pouvez utiliser la fonction de recherche de canal inactif.

1. Appuyez brièvement sur le bouton MENU pour accéder aux paramètres du menu. Tournez la molette de réglage sur <SCAN> et appuyez brièvement sur le bouton de réglage pour sélectionner la valeur SCAN.

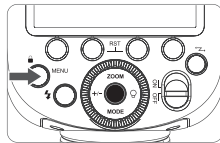

2. Tournez la molette de réglage pour sélectionner START. Après la sélection, appuyez sur le bouton de réglage pour lancer le scannage. Après un certain temps, 8 ensembles de canaux inactifs apparaîtront sur l'interface. Vous pouvez vous référer aux canaux scannés pour réinitialiser le canal sans fil de l'unité principale.

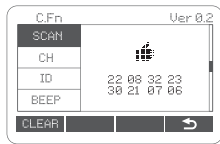

Flash activé/désactivé de l'unité principale (flash)

Vous pouvez définir si l'unité principale (flash) transmettant les signaux sans fil clignote ou non, et lorsque le réglage du flash de l'unité principale est activé, le flash se déclenchera en tant que groupe de flash A.

1. Appuyez brièvement sur le bouton MENU pour accéder aux paramètres du menu. Tournez la molette de réglage sur <TX> et appuyez brièvement sur le bouton de réglage pour sélectionner la valeur TX.

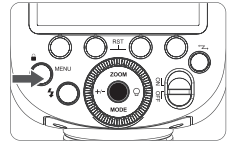

2. Tournez la molette de réglage pour sélectionner <A> et <A>. Après la sélection, appuyez brièvement sur le bouton de réglage pour terminer le réglage.

<A> : Flash de l'unité principale

<A> : Flash de l'unité principale activée

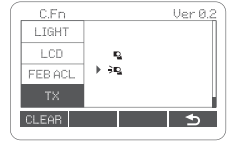

Remarque : L'activation et la désactivation du flash de l'unité de commande principale n'affectent pas la transmission du signal du flash sans fil.

ETTL: Prise de vue au flash sans fil entièrement automatique

Prise de vue automatique au flash avec une unité auxiliaire

1. Réglage de l'unité principale

Appuyez brièvement sur le bouton sans fil pour que l'écran affiche <TX>, et le V1 Pro C installé sur la caméra sera défini comme unité de commande principale.

Il est également possible d'utiliser le déclencheur de flash X2T-C comme unité de commande principale. Le X2T-C peut contrôler la valeur du ZOOM du V1 Pro C, mais le ZOOM doit être réglé sur le mode Auto (A).

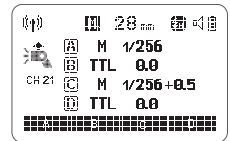

2. Réglage de l'unité auxiliaire

Appuyez brièvement sur le bouton sans fil pour que l'écran affiche <RX>, et le flash contrôlé sans fil peut être défini comme unité auxiliaire.

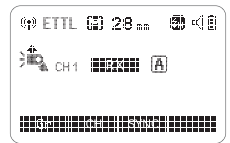

3. Vérification du canal de transmission

Les canaux sans fil de l'unité principale et de l'unité auxiliaire doivent être définis de la même manière. Par exemple, le canal de l'unité principale est de 01 et l'unité auxiliaire est également de 01.

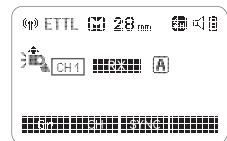
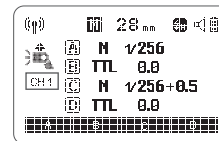

4. Positionnement de l'appareil photo et du flash

La distance de transmission maximale entre l'unité principale et auxiliaire est d'environ 100 mètres.

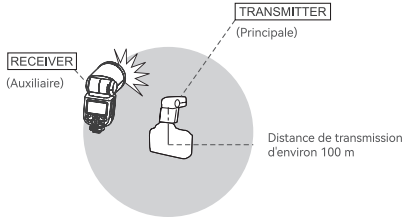

5. Réglage du mode flash sur <Ettl>

Appuyez brièvement sur le bouton de fonction correspondant 1/2/3/4 <A/B/C/D> pour faire apparaître <TTL> sur l'écran. L'unité auxiliaire contrôlée par l'unité principale est automatiquement réglée sur <TTL>. Afin de permettre au flash principal de se déclencher également, réglez le MENU-TX flash principale sur ON.

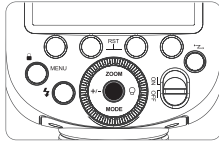

6. Vérifiez si le flash est prêt.

Vérifiez que le voyant du flash principal prêt est allumé. Lorsque le flash auxiliaire est prêt, une zone d'émission de la lumière d'assistance à la mise au point automatique clignote à intervalles d'une seconde.

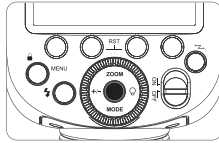

7. Vérifiez le fonctionnement.

Appuyez sur le bouton de flash test < > du flash principal et l'unité auxiliaire se déclenche. Si l'unité auxiliaire ne clignote pas, vérifiez qu'elle est placée dans la plage de fonctionnement.

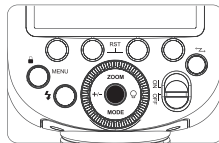

Prise de vue automatique au flash avec plusieurs unités auxiliaires

Lorsqu'une plus grande puissance de sortie flash est nécessaire ou lorsque vous souhaitez éclairer plus facilement, vous pouvez augmenter le nombre d'unités auxiliaires et les faire fonctionner comme un seul flash. Pour ajouter une unité auxiliaire, suivez la même procédure que « Prise de vue au flash automatique avec une unité auxiliaire », n'importe quel groupe de flash (A/B/C/D/E) peut être défini. Lorsque le nombre d'unités auxiliaires est augmenté ou que le flash du flash principal est réglé sur ON, un contrôle automatique sera effectué pour que tous les flashes aient la même puissance de sortie et que la puissance totale du flash puisse atteindre l'exposition standard.

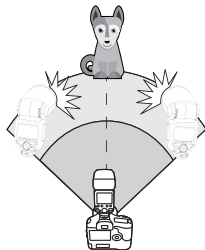

Remarques: 1. Appuyez brièvement sur le bouton de prévisualisation de la profondeur de champ de l'appareil photo pour modéliser le flash.
2. Si la mise hors tension automatique de l'unité auxiliaire prend effet, appuyez sur le bouton de flash test de l'unité principale pour allumer l'unité auxiliaire. Veuillez noter que le flash test ne peut pas être effectué pendant l'opération de synchronisation de mesure de l'appareil photo.
3. Vous pouvez appuyer brièvement sur le bouton MENU pour accéder aux paramètres personnalisés C.Fn, modifier le temps de mise hors tension automatique de l'unité auxiliaire et régler le RX STBY à 60 min ou 30 min.

Prise de vue au flash sans fil entièrement automatique

La compensation d'exposition au flash et les autres paramètres définis sur l'unité principale seront également automatiquement définis sur l'unité auxiliaire, sans qu'il soit nécessaire de faire fonctionner l'unité auxiliaire. La prise de vue au flash sans fil peut être réalisée à l'aide des réglages suivants de la même manière que la prise de vue au flash normal.

- Compensation d'exposition au flash
- Verrouillage de l'exposition au flash

À propos de l'unité principale

Vous pouvez utiliser deux unités principales ou plus. En préparant plusieurs caméras équipées d'unités principales, vous pouvez changer de caméra pour la prise de vue tout en conservant le même éclairage (unités auxiliaires).

M : Prise de vue manuelle au flash sans fil

Pour la prise de vue sans fil (multi-flash) à l'aide du flash manuel, vous pouvez définir tous les paramètres sur l'unité principale et définir différentes puissances de flash pour chaque unité auxiliaire (groupe de flash) pour la prise de vue.

1. Réglez tous les groupes de flash de l'unité principale sur M.

Appuyez brièvement sur le bouton sans fil pour que l'écran affiche < >, et le V1 Pro C installé sur la caméra sera défini comme unité de commande principale. Appuyez brièvement sur le bouton de fonction correspondant 1/2/3/4 <A/B/C/D> pour faire apparaître tous les groupes de flashes <M> sur l'écran.

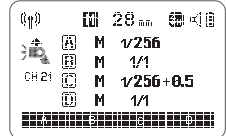

2. Réglez la puissance du flash de chaque groupe de flash.

Appuyez brièvement sur le bouton de fonction <A/B/C/D> pour sélectionner le groupe de flash, tournez la molette de réglage pour régler la puissance du flash de chaque groupe. Une fois le réglage terminé, appuyez brièvement sur le bouton de réglage pour quitter le réglage.

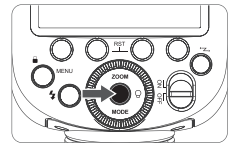

3. Réglez le canal de l'unité auxiliaire pour qu'il corresponde à celui de l'unité principale

Les canaux sans fil de l'unité principale et de l'unité auxiliaire doivent être définis de la même manière. Par exemple, le canal de l'unité principale est de 01 et l'unité auxiliaire est également de 01.

4. Prise de vue

Chaque groupe d'unités auxiliaires se déclenche avec la puissance de flash définie.

Multi: Prise de vue manuelle au flash sans fil

1. Réglez l'unité principale sur le stroboscope sans fil.

Appuyez brièvement sur le bouton MODE pour faire apparaître <Multi> sur l'écran, puis appuyez brièvement sur le bouton sans fil pour faire apparaître <Multi> et <F> sur l'écran.

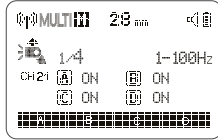

2. Réglez la puissance du flash, le nombre de flashes et la fréquence du flash stroboscopique sans fil.

Appuyez brièvement sur le bouton <F> pour sélectionner la puissance du flash stroboscopique. Tournez la molette de réglage pour régler la puissance du flash, puis appuyez brièvement sur le bouton de réglage pour quitter le réglage. Appuyez brièvement sur le bouton de réglage pour sélectionner le nombre de flashes ou la fréquence du flash. Tournez la molette de réglage pour régler le nombre de flashes ou la fréquence, puis appuyez brièvement sur le bouton de réglage pour quitter le réglage.

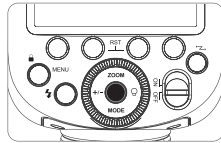

3. Réglez l'activation et la désactivation du flash sans fil du groupe de flashes auxiliaires.

Vous pouvez régler directement le commutateur stroboscopique sans fil des unités auxiliaires A/B/C/D sur l'unité principale.

4. Réglez l'unité auxiliaire.

Appuyez brièvement sur le bouton sans fil pour faire apparaître <Multi> et <RX> sur l'écran de l'unité auxiliaire.

5. Réglez le canal de l'unité auxiliaire pour qu'il corresponde à celui de l'unité principale.

Les canaux sans fil de l'unité principale et de l'unité auxiliaire doivent être définis de la même manière. Par exemple, le canal de l'unité principale est de 01 et l'unité auxiliaire est également de 01.

Remarques: Dans le but de garantir la cohérence du canal D de l'unité de commande principale et de l'unité auxiliaire, il n'est pas nécessaire d'ajuster les paramètres de l'unité auxiliaire. Les paramètres peuvent être définis directement sur l'unité principale.

Fonction de la molette TTL/M.

1. En mode sans fil, vous pouvez changer rapidement de mode de flash en tournant le bouton TTL/M.
2. Lorsque le TTL est commuté en mode manuel M, la conversion TCM se produit par défaut.

Fonction de verrouillage

Appuyez longuement sur le bouton <F> pendant 2 s pour verrouiller ou déverrouiller la fonction de fonctionnement de l'interface, et LOCKED s'affichera en bas de l'écran lorsqu'il est verrouillé.

Causes et solutions de fuite du flash sans fil Godox 2,4 G

1. **Interférence des signaux 2.4 G de l'environnement externe** (par exemple, stations de base sans fil, routage wifi 2.4G, dispositifs Bluetooth, etc.)
→ Veuillez régler le canal CH du déclencheur du flash (+10 est recommandé) pour trouver un canal sans interférence pour le fonctionnement, ou éteindre les autres appareils 2.4G pendant le fonctionnement.
2. **Assurez-vous que le flash a été rechargé ou que le taux de recharge a suivi la vitesse de prise de vue en continu** (le voyant de disponibilité du flash est allumé) et qu'il n'est pas en surchauffe ou dans tout autre état anormal.
→ Réglez le flash vers le bas, s'il s'agit du mode TTL, vous pouvez essayer de le changer en mode M (le mode TTL nécessite un pré-flash une fois).
3. **Si le déclencheur du flash et le flash sont trop proches ou non (distance <0.5m)**
→ Veuillez activer le « Mode sans fil à courte portée » sur le le déclencheur du flash
Série X1 : appuyez et maintenez le bouton de déclenchement, puis allumez l'appareil jusqu'à ce que le voyant clignote deux fois.
Séries Xpro et X2T : définissez C.Fn-DIST sur 0-30 m.
Série X3 : réglez la distance du flash sur 0 à 30 m.
4. **Si le déclencheur du flash et l'équipement terminal de réception sont dans un état de faible puissance ou non**
→ Veuillez remplacer la batterie (une batterie alcaline jetable de 1,5 V est recommandée pour le déclencheur du flash).

Autres applications

Déclenchement de la prise de synchronisation

La prise de synchronisation est $\phi 2,5\text{mm}$, où vous pouvez insérer un câble de synchronisation ou une fiche de déclenchement pour synchroniser le flash.

Flash de modélisation

Si l'appareil photo dispose d'un bouton de prévisualisation de la profondeur de champ, le fait d'appuyer sur ce bouton provoquera un flash continu pendant 1 seconde, un phénomène connu sous le nom de flash de modélisation. Vous pouvez vérifier l'effet de lumière et de l'ombre sur votre sujet et l'équilibre de l'éclairage avec le flash de modélisation. Le flash de modélisation peut être utilisé pour la prise de vue sans fil et la prise de vue au flash normal.

Remarques: 1. Ne déclenchez pas plus de 10 fois le flash de modélisation en continu. Si vous effectuez 10 flash de modélisation consécutifs, laissez le flash refroidir pendant au moins 10 min pour éviter que la tête du flash ne surchauffe ou ne soit endommagée.
2. Les appareils photo EOS 300 et 8 ne prennent pas en charge le flash de modélisation.

Lampe auxiliaire de mise au point automatique

Dans les situations de prise de vue à faible luminosité ou à faible contraste, la lumière de mise au point automatique intégrée au flash s'allume, facilitant ainsi la mise au point automatique. Lorsque la mise au point est difficile, la lumière de mise au point auxiliaire rouge s'allume ; lorsque la mise au point est précise, la lumière de mise au point auxiliaire s'éteint automatiquement.

Si vous souhaitez désactiver la fonction d'assistance à la mise au point automatique, appuyez brièvement sur le bouton MENU pour accéder au paramètre C.Fn et réglez « AF » sur « OFF ».

Remarques: si l'utilisateur constate que le voyant de mise au point auxiliaire ne s'allume pas lors de l'utilisation, c'est que la caméra est déjà en état de mise au point précise.

Position	Portée efficace
Centre	0,6 ~10 m / 2,0 ~ 32,8 pieds
Bord	0,6-5 m / 2,0-16,4 pieds

Flash réfléchissant

En dirigeant la tête du flash vers un mur ou un plafond, le flash sera réfléchi par le mur avant d'éclairer le sujet. Cela réduit les ombres derrière le sujet pour obtenir un effet photographique plus naturel. C'est un flash réfléchissant.

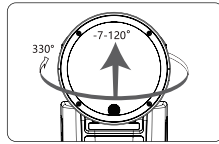

Faites tourner la tête du flash pour définir la direction de la réflexion.

Remarques: 1. Le flash réfléchissant peut être trop faible et entraîner une sous-exposition si le mur ou le plafond est trop éloigné.
2. Le mur ou le plafond doit être plat et blanc pour une réflexion efficace. La photo aura une dominante de couleur si la surface réfléchissante n'est pas blanche.

ZOOM : Réglage de la couverture du flash

Il existe deux modes de zoom pour ce flash: zoom automatique et zoom manuel. La couverture du flash peut être réglée pour correspondre aux distances focales des objectifs de 28 - 105 mm. Lors d'un zoom automatique, la distance focale change en fonction du zoom de l'appareil photo afin d'obtenir des résultats optimaux avec le flash.

Appuyez sur le bouton <ZOOM> lors d'un zoom manuel.

- Tournez le bouton de réglage pour modifier la couverture du flash.
- La couverture du flash est réglée automatiquement lorsque <A> est affiché.ingestell.



Remarques: si vous réglez manuellement la couverture du flash, assurez-vous qu'elle couvre la distance focale de l'objectif afin que la photo n'ait pas de bords ombragés.

Alarme de batterie faible

Le symbole de la batterie clignote lorsque la batterie est faible. Veuillez remplacer la batterie.

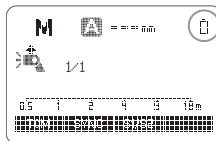

C.Fn: Paramètres des fonctions personnalisées

Appuyez brièvement sur le bouton MENU pour accéder aux paramètres des fonctions personnalisées C.Fn.

Symboles des fonctions	Fonction	Symbole	Description de l'option
personnalisées	Affichage de l'indication de la distance	m	Mètre
m/ft		ft	Pied
AF	Flash de la lumière auxiliaire de mise au point automatique	ON	Démarrer
		OFF	Fermer
STBY	Mise hors tension automatique	ON	Démarrer
		OFF	Fermer
RX STBY	Unité auxiliaire désactivée automatiquement	60min	Lorsque le flash est réglé comme unité auxiliaire et que personne ne l'utilise pendant plus de 60 minutes, l'unité auxiliaire s'éteindra automatiquement.
	Minuterie d'alimentation	30min	Lorsque le flash est réglé comme unité auxiliaire et que personne ne l'utilise pendant plus de 30 minutes, l'unité auxiliaire s'éteindra automatiquement.
SCAN	Scannage des canaux inactifs	OFF	Fermer
		START	Scannage des canaux inactifs activé
CH	Canal sans fil	01-32	32 canaux
ID	Numéro d'identification (ID)	OFF	Fermer
		01-99	99 ID sans fil
BEEP	Bip sonore	ON	Activer
		OFF	Fermer
LIGHT	Durée d'éclairage du rétro-éclairage	12sec	Arrêt automatique après 12 s
		OFF	Toujours éteint
		ON	Toujours allumé
LCD	Contraste de l'écran LCD	-3~+3	7 niveaux
FEB ACL	Le bracketing du flash s'annule automatiquement.	ON	Démarrer
		OFF	Fermer
TX	Le flash de l'unité de commande principale est activé.		Fermer
			Activer

Remarques: 1. «Verx. x» dans le coin supérieur droit indique le numéro de version du micrologiciel.

2. Tournez la molette de réglage pour sélectionner les fonctions personnalisées et en définir les paramètres.

3. Appuyez brièvement sur le bouton de réglage pour sélectionner des fonctions personnalisées ou confirmer le réglage.

4. Une fois les paramètres des fonctions personnalisées définies, appuyez brièvement sur le bouton MENU pour revenir à l'interface principale et la prise de vue avec l'appareil photo est prête.

5. Après avoir accédé au menu MENU, appuyez sur le bouton de fonction 1 <CLEAR> et maintenez-le enfoncé jusqu'à ce que le message « OK » apparaisse, indiquant que les paramètres C.Fn ont été réinitialisés.

Contrôle du flash à l'aide du menu de l'appareil photo

En fixant le flash à votre appareil photo EOS, vous pouvez contrôler le flash à partir de l'appareil photo, veuillez vous référer aux instructions de l'appareil photo pour plus de détails.

• Instructions pour le réglage du flash

Différentes fonctions peuvent être réglées en fonction des différents modes de flash.

1. Mode flash
2. Synchronisation de l'obturateur
3. FEB
4. Compensation de l'exposition au flash
5. Clignotement du flash
6. Suppression des paramètres du flash

• Fonctions personnalisées du flash

C.Fn-00, C.Fn-01, C.Fn-03, C.Fn-08, C.Fn-10, C.Fn-20, C.Fn-22, 7 au total.

Effacer toutes les fonctions personnalisées du flash

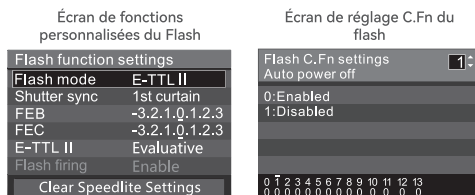

* L'image est celle de l'EOS-1D Mark III.

Remarques: 1. Si la compensation d'exposition au flash a été réglée avec le flash, elle ne peut pas être réglée avec l'appareil photo. Pour la régler avec l'appareil photo, réglez d'abord la compensation d'exposition au flash de l'appareil photo sur «0».

2. Si vous utilisez l'appareil photo et le flash pour régler les fonctions personnalisées du flash et les réglages de la fonction flash autres que la compensation de l'exposition au flash, les derniers réglages prennent effet.

Fonction de protection

Protection contre la surchauffe

- Pour éviter que la tête du flash ne surchauffe et ne s'endommage, n'effectuez pas plus de 100 flashes en continu à la puissance 1/1. Laissez le flash refroidir pendant au moins 10 minutes après 100 flashes consécutifs.
- Si vous effectuez plus de 100 flashes consécutifs et continuez immédiatement à faire flasher plusieurs fois, la fonction interne de prévention de surchauffe peut être activée, provoquant un temps de recharge supérieur à 10 secondes. Si cela se produit, laissez le flash refroidir pendant environ 10 min et le flash redeviendra normal.
- Le symbole < 300 > s'affichera sur l'écran après que la protection contre la surchauffe est activée.

Nombre de flashes consécutifs pour activer la fonction de protection contre la surchauffe :

Niveaux de puissance	Nombre de flashes consécutifs
1/1	100
1/2(+0.1→+0.9)	150
1/4(+0.1→+0.9)	300
1/8(+0.1→+0.9)	300
1/16(+0.1→+0.9)	1100
1/32(+0.1→+0.9)	3500
1/64(+0.1→+0.9)	3500
1/128(+0.1→+0.9)	3500
1/256(+0.1→+0.9)	3500

Remarque : Le nombre de temps de protection thermique pour un même engrenage est le même pour différentes valeurs de Zoom.

Nombre de flashes consécutifs pour activer la fonction de protection contre la surchauffe en mode de synchronisation à grande vitesse :

Niveaux de puissance	Nombre de flashes consécutifs
1/1	60
1/2 (+0.1→+0.9)	70
1/4(+0.1→+0.9)	100
1/8(+0.1→+0.9)	100
1/16(+0.1→+0.9)	100
1/32(+0.1→+0.9)	100
1/64(+0.1→+0.9)	100
1/128(+0.1→+0.9)	100
1/256(+0.1→+0.9)	100

Spécifications

Modèle	V1 Pro C
Appareils photos compatibles	Appareils photos Canon EOS (flash automatique E-TTL II)
Puissance (vitesse 1/1)	76Ws
Couverture du flash	28-105mm <ul style="list-style-type: none"> • Zoom automatique (défini automatiquement la couverture du flash pour la distance focale de l'objectif et la taille de l'image) • Zoom manuel • Rotation/inclinaison de la tête du flash, 0 ~ 330° à l'horizontale, -7° ~ 120° à la verticale (flash réfléchissant)
Durée du flash	1/300 s ~ 1/20000 s
Contrôle de l'exposition	
Système du contrôle de l'exposition	Flash automatique, flash manuel E-TTL
Compensation d'exposition au flash (FEC)	Manuel, exposition à la compensation du flash: réglable par incréments de 1/3 de diaphragme entre ±3 diaphragmes (la compensation manuelle de l'exposition au flash et le bracketing du flash peuvent être combinés).
Verrouillage de l'exposition au flash (FEL)	Utilisez le bouton <FEL> ou le bouton <+>.
Méthode de synchronisation	Synchronisation à grande vitesse (jusqu'à 1/8000 sec), synchronisation du rideau avant, synchronisation du rideau arrière
Flash stroboscopique	Équipé d'un flash stroboscopique (temps de flash maximum 100 fois ; fréquence de flash maximale 199 Hz)
Flash sans fil (transmission radio 2,4G)	
Fonction sans fil	Transmission par l'unité principale, réception par l'unité auxiliaire, désactivation
Groupe d'unités principales	A,B,C,D
Groupe d'unités auxiliaires	A,B,C,D,E (Le groupe E peut être contrôlé par les déclencheurs de flash de la série X)
Plage de transmission (environ)	100m
Canal	32 groupes : 01-32
ID	OFF/01-99
Flash de modélisation	Flash utilisant le bouton de prévisualisation de la profondeur de champ de l'appareil photo
Flash auxiliaire autofocus	
Portée effective (environ)	Centre: 0,6 -10 m / Bord: 0,6-5 m
Lampe de modélisation	
Puissance	2w
Température de couleur	3300K±200K
Source d'alimentation	
Batterie au lithium intégrée	Batterie au lithium 7,2 V/2980 mAh
Temps de recharge	Après environ 1,3 seconde, le flash est prêt et l'indicateur de recharge s'allume.

Nombre de flashes (puissance du flash de niveau 1/1)	Environ 500 fois
Économie d'énergie	Lorsque le flash est défini comme unité de commande principale, il s'éteint automatiquement après environ 90 secondes. État de veille dans 60 minutes (ou 30 minutes) lorsque l'appareil est configuré comme une unité auxiliaire.
Méthode de déclenchement synchrone	Griffe, câble de synchronisation de 2,5 mm
Taille	
Volume	156mm×76mm×124mm
Poids net (batterie non incluse)	466g
Poids net (batterie non incluse)	580g

Les spécifications et les paramètres sont sujettes à des changements sans préavis.

Guide de dépannage

Veillez consulter ce guide de dépannage si vous rencontrez des problèmes du produit.

Le flash ne fonctionne pas.

- Le flash n'est pas solidement monté sur l'appareil photo.
→ Fixez solidement la griffe du flash à l'appareil photo.
- Les contacts électroniques du flash et de l'appareil photo deviennent sales.
→ Veuillez nettoyer les contacts.
- L'icône <F> ou l'icône <H> n'apparaît pas dans le viseur de l'appareil photo.
→ Veuillez attendre que le flash ait fini de se charger et que le voyant de disponibilité du flash s'allume.
→ Si l'icône <F> ou l'icône <H> du viseur de l'appareil photo ne s'allume pas alors que le voyant de disponibilité du flash est allumé, vérifiez la connexion de la griffe pour vous assurer que le flash est bien monté sur la griffe de l'appareil photo.
→ Si le voyant de disponibilité du flash ne s'allume pas après une longue attente, vérifiez si la batterie est chargée. Si le niveau de la batterie est faible (l'icône de tension faible de la batterie sur l'écran clignote), remplacez la batterie.

L'alimentation est automatiquement coupée.

- Lorsque la lampe est utilisée comme unité de commande principale, la fonction de mise hors tension automatique prend effet après 90 secondes d'inactivité.
→ Appuyez sur le bouton d'obturation à mi-course ou sur n'importe quel bouton du boîtier de l'appareil photo pour réveiller l'appareil.
- Le flash se met en veille lorsqu'il n'y a pas d'opération pendant 60 min (ou sélectionnez 30 min) en tant qu'unité auxiliaire.
→ Vous pouvez appuyer sur n'importe quel bouton du boîtier pour réveiller l'appareil.

Le zoom automatique ne fonctionne pas.

- Le flash n'est pas solidement monté sur l'appareil photo.
→ Fixez solidement la griffe du flash à l'appareil photo.

Le flash est sous-exposé ou surexposé.

- Il y a des objets à forte réflexion dans l'image (fenêtres en verre, etc.).
→ Utilisez le verrouillage de l'exposition au flash (FEL).
- Utilisez la synchronisation à grande vitesse.
→ Lors de l'utilisation de la synchronisation à grande vitesse, la portée effective du flash sera plus petite. Assurez-vous que le sujet se trouve dans la portée effective du flash affichée.
- Le flash utilise le mode d'exposition manuel.
→ Passez en mode E TTL ou modifiez le réglage de la puissance de sortie du flash.

La photo a des coins sombres ou le sujet n'est que partiellement éclairé.

- La distance focale de l'objectif de l'appareil photo dépasse la portée du flash.
→ Veuillez vérifier la distance focale de couverture actuelle du flash. La plage de zoom de la tête de lampe de ce produit est de 28 à 105 mm pour le système plein format.

Mise à jour du micrologiciel

- Le port USB de ce produit est un port USB-C, veuillez utiliser un câble USB-C.
- La mise à jour du micrologiciel du produit nécessite le support du logiciel Godox G3. Avant de mettre à jour le micrologiciel, veuillez télécharger et installer le « Logiciel de mise à jour du micrologiciel Godox G3 » avant de sélectionner le fichier du micrologiciel approprié.
- Veuillez vous référer à la dernière version électronique du manuel pour la mise à jour du micrologiciel du produit.

Liste des appareils photos compatibles

Cet appareil est compatible avec les modèles d'appareils photos de la série EOS Canon suivants :

1DX, 5D Mark III, 5D Mark II, 6D, 7D, 60D, 50D, 40D, 30D, 650D, 600D, 550D, 500D, 450D, 400D Digital, 1100D, 1000D, 5D Mark IV, 7D Mark II, 6D Mark II, 760D, 750D, 70D, 80D, 800D, 77D, M5, M3, M50, EOS R, 1500D, 3000D, 5D II, 5D III, RP, 90D

Remarques: 1. Ce tableau ne répertorie que les modèles d'appareils photos actuellement testés et ne couvre pas tous les appareils photos de la série EOS Canon. Les utilisateurs peuvent effectuer eux-mêmes les tests pour les autres modèles d'appareils photos.
2. La société se réserve le droit de modifier le contenu de ce formulaire à l'avenir.

Maintenance

- Si des anomalies sont constatées pendant le fonctionnement du flash, l'alimentation doit être immédiatement coupée afin d'identifier la cause.
- Le corps du flash doit être protégé des vibrations et la surface doit être dépoussiérée.
- Un léger échauffement du corps de la lampe est un phénomène normal. S'il n'y a pas de besoin particulier, n'effectuez pas de flashes consécutifs.
- Toutes les réparations seront effectuées par le service après-vente désigné par l'usine, où des pièces de rechange d'origine sont disponibles.
- La durée de garantie est de 1 an et les consommables tels que les tubes ne sont pas couverts par la garantie de 1 an.
- La période de garantie d'un an du flash sera annulée et les frais correspondants seront facturés pour la maintenance si le flash a été révisé sans autorisation.
- Si ce produit fonctionne mal ou est mouillé avec de l'eau, il ne pourra être utilisé qu'après une réparation professionnelle.
- Les modifications techniques sont sujettes à changement sans préavis.

Garantie du produit

Cher client, cette carte de garantie est un bon important pour demander un service de garantie, veuillez coopérer avec le revendeur pour la remplir et la conserver correctement, merci !

Produit	Type	Code-barres du produit
Client	Nom	Tél.
	Adresse	
Revendeur	Nom	
	Tél.	
	Adresse	
	Date de la vente	
Remarque		

Note : Ce formulaire doit être scellé et validé par le revendeur.

Produits applicables

Le présent document s'applique aux produits énumérés dans les informations relatives aux « Informations de garantie du produit » pertinentes (voir la description ci-dessous). Les autres produits ou pièces n'entrant pas dans ce cadre (tels que les produits promotionnels, les cadeaux et autres pièces ajoutées après la sortie d'usine, etc.) ne sont pas couverts dans cet engagement de garantie.

Période de garantie

La période de garantie correspondante des produits et des pièces est soumise aux « Informations de garantie du produit » pertinente. La période de garantie commence à la date du premier achat du produit, la date d'achat étant la date d'enregistrement sur la carte de garantie au moment de l'achat.

Comment obtenir un service de garantie

Vous pouvez contacter directement le revendeur du produit ou l'agence de service agréée, ou vous pouvez appeler le numéro de service après-vente Godox pour nous contacter et demander à notre personnel de service d'organiser le service pour vous. Lors de la demande de garantie, vous devez fournir la carte de garantie valide afin d'obtenir la garantie. Si vous ne pouvez pas la fournir, nous pouvons être en mesure de vous fournir une garantie lorsque nous pouvons confirmer que le produit ou la pièce est couvert par la garantie. Toutefois, cela ne constitue pas une obligation pour nous.

Exclusions à la garantie

Les garanties et services décrits dans le présent document ne s'appliqueront pas si (1) le produit ou la pièce est hors garantie pendant la période correspondante ; (2) en cas d'un dysfonctionnement ou des dommages causés par une utilisation, un entretien ou un stockage incorrects ou inadéquats, tels qu'une manipulation inappropriée ; une utilisation autre que celle pour laquelle le produit a été raisonnablement conçu ; un branchement ou un débranchement incorrect d'un équipement externe ; une chute ou un écrasement ; Contact ou exposition à une température inappropriée, à un solvant, un acide, un alcali, une immersion dans l'eau ou un environnement humide ; (3) en cas d'un dysfonctionnement ou des dommages causés par une installation, une réparation, une modification, un ajout ou un démontage par une agence ou une personne non autorisée par Godox ; (4) en cas de modification ou de suppression des informations d'identification originales du produit ou des pièces ; (5) Absence de carte de garantie valide ; (6) en cas d'un dysfonctionnement ou des dommages causés par l'utilisation d'un logiciel non autorisé légalement, non standard ou non publié ; (7) en cas d'un dysfonctionnement ou des dommages causés par une force majeure ou un accident ; (8) en cas d'un dysfonctionnement ou des dommages non causés par la qualité du produit lui-même. Dans ce cas, vous devez chercher une solution auprès de la partie responsable concernée, et Godox n'en sera pas tenue pour responsable. Si le produit ne fonctionne pas correctement en raison de pièces, d'accessoires ou de logiciels qui ne sont pas couverts par la période de garantie ou par la garantie, il s'agit d'une défaillance non couverte par la garantie. La décoloration, l'usure et la détérioration pendant l'utilisation normale du produit ne sont pas de défaillances couvertes par la garantie.

Informations sur la garantie du produit et l'assistance technique

La période de garantie et le type de service du produit doivent être conformes aux « Informations sur la garantie du produit » suivantes :

Catégorie du produit	Nom de la pièce	Période de garantie (mois)	Type de service de garantie
Pièces	Chargeurs et autres pièces	12	Livraison par le client pour réparation
	Batterie	3	Livraison par le client pour réparation
	Chargeur, cordon d'alimentation. Composants ayant des propriétés électriques tels que le câble synchronisé.	12	Livraison par le client pour réparation
Autres	Tels que les tubes de flashes, les ampoules de modélisation, les boîtiers, les couvercles de protection, les dispositifs de verrouillage, les emballages, etc.	Nul	Pas de garantie