

Certificat de
qualification
QC PASS

Godox

V1^{Pro}_N

Flash dôme TTL rond au lithium

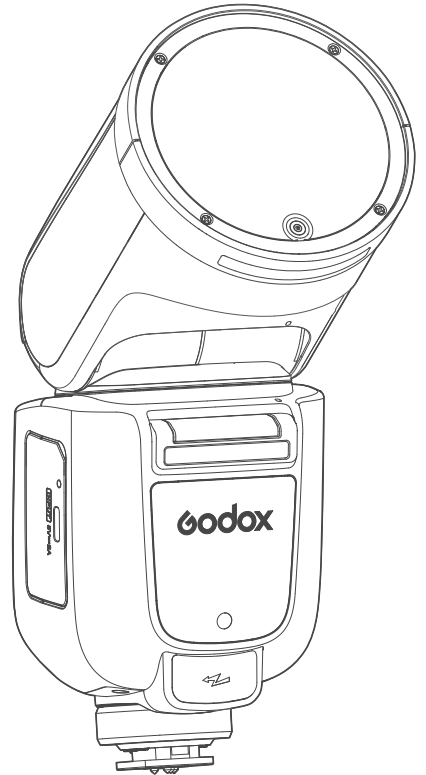

Compte officiel
WeChat de
Godox

GODOX Photo Equipment Co., Ltd.

Adresse : Bâtiment 2, zone industrielle de Yaochuan, communauté de Tangwei, rue
Fuhai, district de Baoan, Shenzhen
Tél.: 0755-29609320(8062) Fax.: 0755-25723423 E-mail : godox@godox.com

www.godox.com

Made in China | 705-V1PRN0-06



Manuel d'utilisation

Consignes de sécurité du manuel d'instructions

Conseils de sécurité importants : ce produit est un équipement photographique professionnel et doit être utilisé par des professionnels. Les précautions de sécurité de base suivantes doivent être suivies lors de l'utilisation : tous les matériaux de protection pour le transport et l'emballage du produit doivent être retirés avant l'utilisation.

1. Avant d'utiliser ce produit, veuillez lire et comprendre entièrement le manuel du produit, et suivre strictement les conseils de sécurité du manuel. Le non-respect de cette consigne peut entraîner un risque de mort, de blessure grave, de détérioration du produit ou d'autres pertes matérielles.
2. Ce produit est un luminaire professionnel, il est interdit aux enfants de l'utiliser. Les adultes doivent surveiller de près les enfants lorsqu'ils s'approchent pour éviter qu'ils n'entrent en collision avec la lampe ou qu'ils ne l'utilisent à des fins privées, ce qui pourrait entraîner des blessures.
3. Ce luminaire n'est pas un appareil d'éclairage ordinaire et ne doit pas être utilisé pour l'éclairage général. Toute personne ayant déjà subi des dommages oculaires ou étant sensible aux yeux doit éviter d'utiliser ce luminaire ou de le regarder directement.
4. Il faut être prudent lors de son utilisation et il est strictement interdit de toucher les parties à haute température telles que le tube flash afin d'éviter les brûlures.
5. Il n'est en aucun cas permis de diriger le flash directement vers l'œil humain (en particulier les yeux des enfants en bas âge), car cela peut entraîner une déficience visuelle à court terme. Si vous ressentez une gêne oculaire, éteignez immédiatement le luminaire, cessez de l'utiliser et consultez un médecin.
6. Il est strictement interdit d'utiliser l'appareil ou des accessoires endommagés. Il faut attendre que le personnel de maintenance professionnel vérifie et répare l'appareil et confirme qu'il est normal avant de continuer à l'utiliser.
7. Si le boîtier du produit se brise en raison d'une chute, d'un écrasement ou de chocs violents en cours d'utilisation, il doit être arrêté immédiatement pour éviter tout contact avec les composants électroniques internes et toute blessure par électrocution.
8. Cet appareil n'est pas étanche, veuillez le garder au sec, ne pas l'immerger dans l'eau ou dans d'autres liquides. Il doit être installé dans un endroit ventilé et sec, en évitant de l'utiliser dans des environnements pluvieux, humides, poussiéreux ou surchauffés. Ne placez pas d'objets sur l'appareil et ne laissez pas de liquides s'écouler à l'intérieur afin d'éviter tout danger.
9. Ne démontez pas ce produit sans autorisation. Si le produit est défectueux, il doit être inspecté et réparé par l'entreprise ou un réparateur agréé.
10. Assurez-vous que l'appareil est complètement refroidi avant de le ranger.
11. Ne placez pas l'appareil à proximité de solvants volatils inflammables tels que l'alcool, l'essence ou des gaz tels que le méthane, l'éthane, etc.
12. Cet appareil ne doit pas être utilisé ou stocké dans un environnement présentant des risques d'explosion.
13. Pendant et après le fonctionnement, une distance d'au moins 1 mètre doit être maintenue en permanence entre la tête de l'appareil et l'utilisateur et les autres personnes, ainsi que les objets sensibles à la chaleur ou combustibles.
14. N'utilisez pas d'accessoires non approuvés par notre société, car cela pourrait provoquer des incendies, des chocs électriques ou des blessures.
15. Lors du nettoyage de l'appareil, utilisez un chiffon doux et sec pour l'essuyer délicatement, n'utilisez pas de chiffon mouillé, sinon vous risquez d'endommager l'appareil.
16. Ces instructions sont basées sur des tests rigoureux et peuvent être modifiées sans préavis. Vous pouvez visiter notre site officiel pour consulter la dernière version électronique du manuel d'utilisation et obtenir les informations les plus récentes sur le produit.
17. Le produit est alimenté par une batterie lithium. Ce type de batterie lithium-ion a une durée de vie limitée et perd progressivement sa capacité de stockage, ce qui est irréversible. Lorsque la batterie vieillit, la durée de vie du produit sera réduite. La durée de vie de la batterie lithium-ion est estimée à 2 ou 3 ans. Vérifiez régulièrement l'état de la batterie et envisagez de la remplacer par une nouvelle si le temps de charge augmente de manière significative ou si la durée de vie de la batterie diminue de manière significative.
18. Le produit est équipé d'une batterie au lithium et les recommandations de stockage sont les suivantes : chargez et déchargez les batteries à environ 50 % de leur capacité avant de les stocker ; rechargez-les à environ 50 % de leur capacité au moins une fois tous les six mois ; stockez les batteries détachables séparément ; stockez-les à des températures comprises entre 0° C et 40° C.
19. Précautions lors de l'utilisation de batteries au lithium :
 - Ne démontez pas, n'écrasez pas et ne percez pas la batterie.
 - La batterie n'est pas étanche. Ne la plongez pas dans le brouillard ou dans l'eau ;
 - Évitez de court-circuiter les contacts de la batterie ;
 - Gardez la batterie à l'écart du feu.
 - N'exposez pas la batterie à des températures supérieures à 60° C ;
 - Tenez la batterie hors de portée des enfants ;
 - Protégez la batterie contre les chocs et les vibrations excessifs ;
 - N'utilisez pas de batteries endommagées ;
 - En cas de fuite de la batterie, veuillez éviter tout contact avec le liquide qui fuit ;
 - Si vos yeux entrent en contact avec le liquide de la batterie, rincez-les immédiatement à l'eau pendant au moins 15 minutes, soulevez les paupières jusqu'à ce qu'il n'y ait plus de trace de liquide, puis consultez un médecin.
20. Veuillez confirmer et respecter les lois et réglementations locales pertinentes avant de manipuler des piles.
21. La période de garantie de cet appareil complet est d'un an. Les accessoires tels que les consommables (par exemple les piles), les adaptateurs et les cordons d'alimentation ne sont pas couverts par la garantie.
22. Les réparations non autorisées annuleront l'admissibilité à la garantie et les frais de réparation sont à la charge du client.
23. Veuillez vérifier l'état et la capacité de la batterie à temps lorsque vous recevez le produit. Si vous rencontrez des problèmes de qualité, veuillez contacter Godox ou un revendeur agréé par Godox pendant la période de garantie.
24. Les défaillances dues à une mauvaise utilisation ne sont pas couvertes par la garantie.

Avant-propos

Merci d'avoir acheté les produits de Godox.

Ce modèle de flash intégré V1 Pro N est adapté aux appareils photos de Nikon et est compatible avec le flash automatique i-TTL. Avec le flash TTL, vous bénéficiez d'une expérience de prise de vue plus simple, avec une exposition au flash précise obtenue automatiquement dans des situations d'éclairage complexes, ce qui rend la prise de vue facile et sans effort.

Caractéristiques principales

- La conception de la lentille à tête ronde permet de créer des effets de lumière uniformes, doux et créatifs ;
- Lampe de modélisation LED 2 W, avec 1 à 10 niveaux de réglage de la luminosité, fournissant un effet de lumière d'appoint pour la photographie ;
- La puissance du flash de niveau 1/1 (niveau M) est de 76 W, avec 81 niveaux de gradation (1/1 ~ 1/256) ;
- Équipé d'une batterie au lithium de 7,2 V 2980 mAh, lorsque la puissance de flash est de niveau 1/1, la recharge ne prend que 1,3 s ;
- Compatible avec le flash automatique i-TTL de Nikon et peut être utilisé comme unité principale ou auxiliaire du système de flash à sortie sans fil, rendant la prise de vue simple et rapide ;
- Écran LCD à matrice de points, affichage intuitif, plus facile et plus pratique à utiliser ;
- Équipé d'une transmission et d'une réception sans fil 2,4 G, le flash peut être contrôlé à longue distance pour une créativité illimitée ;
- Prend en charge le boîtier d'alimentation flash externe PB960, ce qui améliore considérablement la vitesse de recharge ;
- Prend en charge le flash auxiliaire externe SU-1, donnant aux portraits une meilleure lumière d'appoint, souvent utilisé pour la prise de vue de portraits ;
- Fonctions complètes, prenant en charge le mode flash manuel, le mode flash stroboscopique, la synchronisation à grande vitesse, la synchronisation du deuxième obturateur et la compensation d'exposition au flash ;
- Le flash continu à grande vitesse est stable, la luminosité et la température de couleur sont continues et cohérentes, et la lumière est uniformément répartie.
- Il prend en charge les mises à niveau du micrologiciel. Godox suit de près le rythme des caméras d'origine et optimise le logiciel flash en temps opportun.

Remarque : le boîtier d'alimentation flash PB960 doit être acheté séparément.

PRODUIT LASER POUR CONSOMMATEURS DE CLASSE 1

Table des matières

01	Avant-propos
01	Caractéristiques principales
03	Noms des composants
	Corps de l'appareil
	Panneau de commande
	Flash auxiliaire divisé SU-1
	Écran LCD
05	Contenu de l'emballage
05	Accessoires facultatifs
06	Installation et retrait de la batterie
06	Indication du niveau de la batterie
06	Gestion de l'alimentation
07	Lampe de modélisation
07	Montage/démontage du flash
08	Montage/démontage du flash auxiliaire divisé SU-1
08	Utilisation du flash auxiliaire divisé SU-1
09	Mode flash -- i-TTL : Flash automatique
	Compensation d'exposition au flash
	Synchronisation à grande vitesse
	Synchronisation du rideau arrière
10	Mode flash -- M : Flash manuel
11	Mode flash - RPT : Flash stroboscopique
13	Prise de vue avec flash sans fil (transmission sans fil 2.4G)
	Transmission sans fil Paramètres sans fil
	Réglage du canal sans fil
	Réglage de l'ID
	Scannage des canaux inactifs
	i-TTL : Prise de vue au flash sans fil entièrement automatique
	M : Prise de vue manuelle au flash sans fil
	RPT : Prise de vue manuelle avec flash sans fil
	Fonction de la molette TTL/M.
	Verrouillage de l'écran
	Verrouillage du mode
20	Cause et solution de fuite du flash sans fil Godox 2,4 G
20	Andere Anwendungen
	Déclenchement de la prise de synchronisation
	Flash de modélisation
	Lampe auxiliaire de mise au point automatique
	Flash réfléchissant
	ZOOM : Réglage de la couverture du flash
	Alarme de batterie faible
22	C.Fn : Réglages de la personnalisation
23	Fonction de protection
24	Spécifications
25	Guide de dépannage
25	Mise à jour du micrologiciel
26	Liste des appareils photo compatibles
26	Maintenance

Nom du composant

Corps de l'appareil

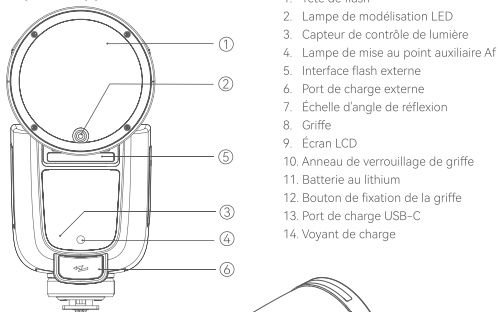

1. Tête de flash
2. Lampe de modélisation LED
3. Capteur de contrôle de lumière
4. Lampe de mise au point auxiliaire Af
5. Interface flash externe
6. Port de charge externe
7. Echelle d'angle de réflexion
8. Griffes
9. Écran LCD
10. Anneau de verrouillage de griffe
11. Batterie au lithium
12. Bouton de fixation de la griffe
13. Port de charge USB-C
14. Voyant de charge

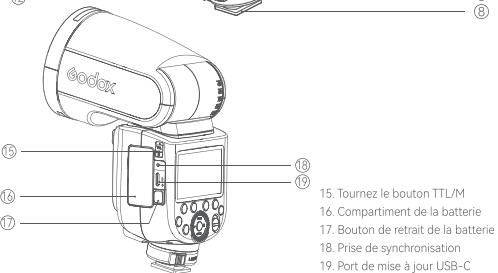
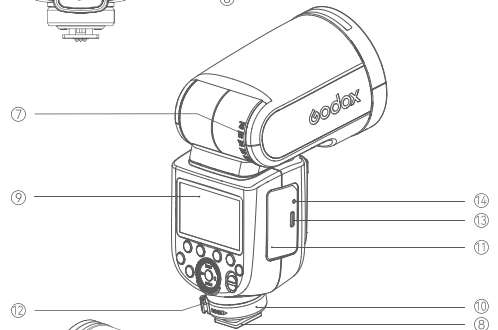

15. Tournez le bouton TTL/M
16. Compartiment de la batterie
17. Bouton de retrait de la batterie
18. Prise de synchronisation
19. Port de mise à jour USB-C

Panneau de commande

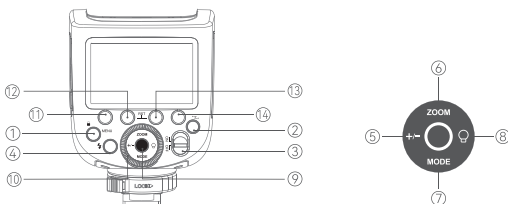

1. MENU/Bouton
2. < Z > Bouton sans fil
3. Interrupteur Marche/Arrêt
4. Bouton de test/indicateur de retour
5. < +/- > Boutons de réglage de la compensation de l'exposition au flash/de la puissance du flash
6. Bouton Zoom
7. Bouton de MODE
8. Bouton de lampe de modélisation LED
9. Bouton de réglages
10. Ajustement de la roue
11. Bouton de fonction 1
12. Bouton de fonction 2
13. Bouton de fonction 3
14. Bouton de fonction 4

Flash auxiliaire divisé SU-1

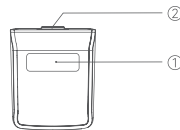

1. Tube de lampe
2. Démontage du mécanisme de poussée

Écran LCD

Flash automatique i-TTL

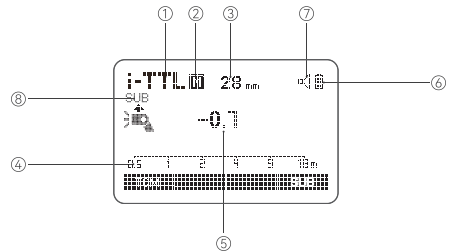

1. i-TTL : Flash automatique i-TTL
2. A : Zoom automatique M : Zoom manuel
3. Affichage du zoom (auto/28-105 mm)
4. Portée effective du flash/distance de prise de vue (m : mètres, ft : pieds)
5. Compensation de l'exposition au flash
6. Affichage du niveau de la batterie
7. Buzzer
8. Flash auxiliaire SU-1 allumé

Flash manuel

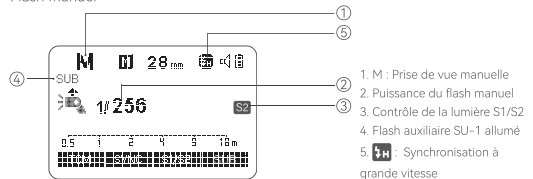

1. M : Prise de vue manuelle
2. Puissance du flash manuel
3. Contrôle de la lumière S1/S2
4. Flash auxiliaire SU-1 allumé
5. Synchronisation à grande vitesse

Remarques: 1. L'écran n'affiche que les paramètres actuellement appliqués.
 2. Les fonctions affichées au-dessus des boutons de fonction 1 à 4 (par exemple, < SYNC > et < M/A/B/C >) changent en fonction de l'état du réglage.
 3. Lorsque vous actionnez les boutons ou réglez la molette, l'écran LCD s'allumera.
 4. Le flash intégré V1 Pro N doit être inséré dans le flash auxiliaire SU-1 avant que le caractère <SUB> ne s'affiche sur l'écran.

Flash stroboscopique

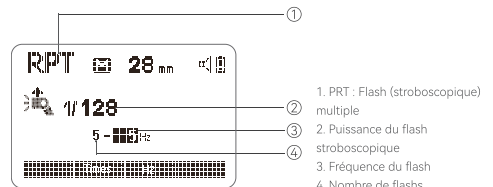

1. PRT : Flash (stroboscopique) multiple
2. Puissance du flash stroboscopique
3. Fréquence du flash
4. Nombre de flashes

Prise de vue de transmission radio sans fil

Unité de commande principale (transmission sans fil 2,4G)

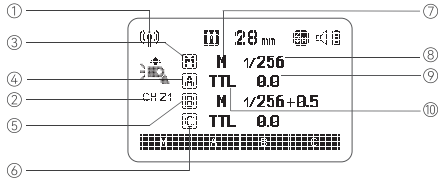

1. Prise de vue de transmission radio sans fil
2. Canal de transmission de l'émetteur
3. Groupe M : Groupe M de l'unité de commande principale
4. Groupe A : Groupe A de l'unité auxiliaire
5. Groupe B : Groupe B de l'unité auxiliaire
6. Groupe C : Groupe C de l'unité auxiliaire
7. M : Prise de vue manuelle
8. Puissance du flash
9. Compensation de l'exposition au flash
10. TTL : Flash automatique TTL

Unité de commande auxiliaire (transmission sans fil 2,4G)

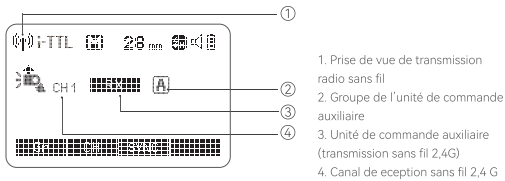

1. Prise de vue de transmission radio sans fil
2. Groupe de l'unité de commande auxiliaire
3. Unité de commande auxiliaire (transmission sans fil 2,4G)
4. Canal de réception sans fil 2,4 G

Liste des articles

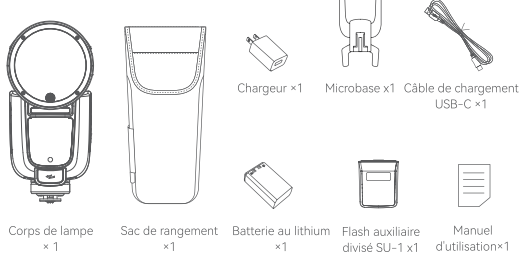

Accessoires facultatifs

Vous pouvez acheter séparément les accessoires photographiques suivants auprès de notre société pour obtenir le meilleur effet de prise de vue et la meilleure expérience d'utilisation.

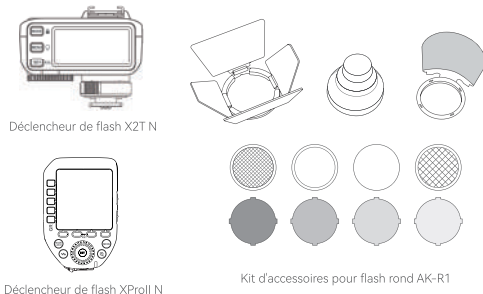

Installation et retrait de la batterie

Retrait de la batterie :

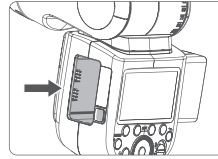

Appuyez sur le bouton de la batterie avec votre pouce et poussez la batterie vers le bas pour la retirer.

Installation de la batterie :

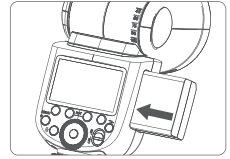

Insérez la batterie au lithium dans son compartiment dans le sens indiqué par la batterie jusqu'à ce que l'attache s'enclenche.

Affichage du niveau de la batterie

Installez correctement la batterie au lithium sur le flash pour l'alimenter.

Vérifiez l'icône de la batterie sur l'écran du flash en cours d'utilisation pour suivre l'état de la batterie.

Affichage du niveau de la batterie	Description de l'option
3 barres	Batterie pleine
2 barres	Batterie moyenne
1 barre	Faible batterie
Aucune barre	La batterie est faible, veuillez la recharger rapidement.
Scintillement sans barre	La batterie est épuisée et le fonctionnement du flash n'est pas pris en charge dans cet état. Remarque : Dans cet état, veuillez la recharger dès que possible (dans les 10 jours) avant de l'utiliser ou de la ranger.

Gestion de l'alimentation

Appuyez longuement sur le bouton marche/arrêt pour allumer/éteindre l'appareil. Lorsque le flash n'est pas utilisé pendant une longue période, veuillez éteindre l'alimentation à temps. Ce produit dispose d'une fonction de mise hors tension automatique. Lorsqu'il est utilisé comme unité de commande principale et que le temps d'inactivité spécifié (environ 90 secondes) est dépassé, le flash s'éteint automatiquement. Appuyez sur le déclencheur à mi-course ou sur n'importe quel bouton du corps pour réveiller le flash. Lorsqu'il est utilisé comme unité de commande auxiliaire et que personne ne l'utilise pendant plus de 60 minutes (ou 30 minutes), le flash entrera en mode veille. Appuyez sur n'importe quel bouton du corps pour le réveiller.

Remarques: 1. Lorsque vous l'utilisez hors caméra, vous pouvez appuyer brièvement sur le bouton MENU pour accéder au menu et régler C.Fn-STBY en état OFF.
2. Lorsque le flash est utilisé comme unité auxiliaire, le réglage par défaut de la minuterie d'arrêt automatique est de 60 minutes. Vous pouvez également appuyer brièvement sur le bouton MENU pour accéder au menu, régler C.Fn-RX STBY sur 30 minutes et modifier le temps d'arrêt automatique à 30 minutes.
3. Lorsque vous actionnez les boutons ou réglez la molette, l'écran LCD s'allumera.

Lampe de modélisation

Entrez/quitez les paramètres de la lampe de modélisation en appuyant brièvement sur le bouton de la lampe de modélisation, et allumez ou éteignez la lampe de modélisation en appuyant brièvement sur le bouton de réglage. Une fois la lampe de modélisation allumée, vous pouvez régler la luminosité de la lampe en tournant la molette de réglage, avec un total de 01 à 10 niveaux.

Appuyez brièvement sur le bouton de fonction 1 sous MODEL pour changer le mode de lampe de modélisation. L'icône du flash sur l'écran s'affichera éteint <🔌> ou allumé en permanence <🔌>.

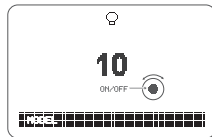

Installation/Retrait du flash

Installation :

Appuyez et maintenez le bouton de la griffe fixe tout en tournant vers la gauche pour insérer la griffe de l'appareil photo :

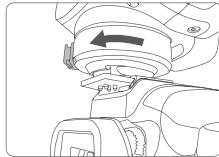

Tournez ensuite l'anneau de verrouillage de la griffe du flash vers la droite pour verrouiller la griffe flash.



Retrait :

Appuyez et maintenez le bouton de la griffe fixe tout en tournant vers la gauche pour déverrouiller la griffe. Retirez ensuite le flash pour terminer le démontage.

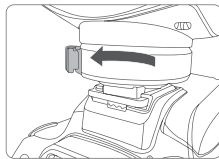

Installation/Retrait du flash auxiliaire divisé SU-1

Installation :

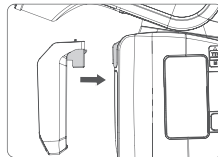

Il vous suffit d'aligner le flash auxiliaire divisé SU-1 avec l'interface flash externe du flash intégré V1 Pro N, de l'enclencher en parallèle et d'appuyer jusqu'à ce que vous entendiez un « clic » pour terminer l'installation.

Retrait :

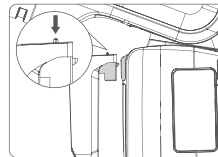

En poussant le flash auxiliaire divisé pour le démonter, tirez-le vers le haut et le retrait sera complété.

Remarques: veuillez d'abord éteindre le flash V1 Pro, puis installer et retirer le flash auxiliaire SU-1. N'insérez pas ou ne retirez pas de force le flash auxiliaire SU-1 lorsque l'éclairage principal est allumé ou en état de fonctionnement pour éviter d'endommager le SU-1.

Utilisation du flash auxiliaire divisé SU-1

Par rapport au flash intégré V1N, l'une des caractéristiques originales du flash intégré V1Pro N est l'ajout d'une interface flash externe et l'utilisation d'un flash auxiliaire divisé SU-1. Ce dernier peut mieux donner aux objets un meilleur effet de lumière d'appoint en mode M, sortie de flash manuel/sortie de flash automatique TTL. Cette fonction est souvent utilisée pour la prise de vue de portrait.

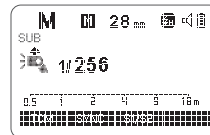

Étapes d'utilisation

Il vous suffit d'aligner le flash auxiliaire divisé SU-1 avec l'interface flash externe du flash intégré V1 Pro N, de l'enclencher en parallèle et d'appuyer jusqu'à ce que vous entendiez un « clic » pour terminer l'installation. Appuyez brièvement sur le bouton de fonction 1<MODEL> pour que l'écran du flash affiche <M>, mode M flash manuel ou affiche <TTL>, mode TTL flash automatique. Appuyez brièvement sur le bouton de fonction 4<SUB> pour accéder à l'interface de réglage du flash auxiliaire. Appuyez brièvement sur le bouton de fonction 3<ON/OFF> pour l'éteindre/allumer. Lorsque le flash auxiliaire est activé, tournez la molette de réglage pour régler la puissance du flash du flash auxiliaire. Il existe 22 niveaux de puissance du flash et la plage de réglage est de 1/128 à 1/1. Tournez la molette de réglage une fois pour régler la puissance par incréments de +1/3.

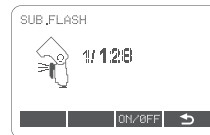

Remarques: 1. Le flash externe SU-1 ne peut pas être utilisé pendant la prise de vue par transmission radio.
 2. Le flash externe SU-1 ne peut pas être utilisé pendant la synchronisation à grande vitesse.
 3. La tête du flash doit être relevée pour l'utilisation normale du flash externe.

Mode flash -- i-TTL :Flash automatique

En mode i-TTL, le système de mesure de l'appareil photo détecte l'éclairage du flash réfléchi par le sujet et ajuste automatiquement la puissance du flash pour une exposition équilibrée du corps et de l'arrière-plan. Le mode i-TTL prend en charge les fonctions telles que la compensation d'exposition, la synchronisation à grande vitesse et la synchronisation sur le rideau arrière.

Passer en mode i-TTL en appuyant brièvement sur le bouton MODE. À ce moment, <i-TTL> s'affiche dans le coin supérieur gauche de l'écran, indiquant que le flash passe en mode i-TTL.

- Appuyez à mi-course sur le bouton de l'obturateur de l'appareil photo pour effectuer la mise au point. La valeur d'ouverture et la portée effective du flash s'afficheront sur l'écran.
- Un pré-flash est effectué immédiatement avant le déclenchement de l'obturateur, et le flash reçoit les informations de l'appareil photo pour le flash principal.

Compensation d'exposition au flash

Ce flash permet de régler la compensation d'exposition du flash par incréments de 1/3 entre ± 3 niveaux. Cette fonction est très utile lorsque le système TTL doit être ajusté en fonction des exigences de l'environnement.

Réglage de la compensation d'exposition du flash

1. Appuyez sur le bouton <+/-> de sorte que la compensation de l'exposition au flash soit mise en évidence.

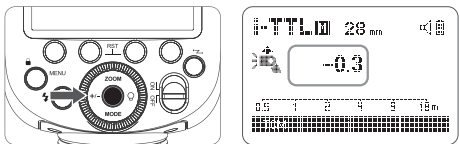

2. Tournez le bouton de réglage pour définir la compensation d'exposition au flash. « 0,3 » signifie 1/3 de diaphragme, « 0,7 » signifie 2/3 de diaphragme. Réglez la compensation d'exposition au flash à « 0 » pour annuler la compensation d'exposition au flash.

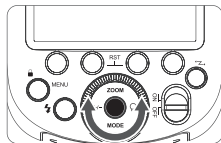

3. Enfin, appuyez brièvement sur le bouton de réglage pour déterminer la valeur de compensation d'exposition au flash.

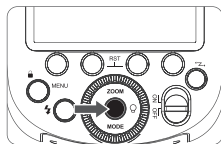

⏏ Synchronisation à grande vitesse

Avec la synchronisation à grande vitesse (flash FP), vous pouvez synchroniser l'utilisation du flash à toutes les vitesses d'obturation. Le flash de synchronisation à grande vitesse est particulièrement pratique lorsque vous utilisez la priorité d'ouverture pour le flash d'appont sur les portraits.

1. Dans les réglages du boîtier de l'appareil photo Nikon, réglez la vitesse de synchronisation du flash sur 1/320 sec (Auto FP) ou 1/250 sec (Auto FP), appuyez sur le déclencheur à mi-course, l'écran du flash affiche l'icône synchro grande vitesse <FP> et la fonction synchro grande vitesse du flash est activée.

2. Tournez le bouton de l'appareil photo et réglez la vitesse d'obturation sur 1/250 s ou plus.

3. Pour confirmer si la fonction de synchronisation à grande vitesse FP est actuellement activée, vérifiez la vitesse d'obturation via le viseur de l'appareil photo. Si la vitesse d'obturation est de 1/250 seconde ou plus, cela signifie que la fonction de synchronisation à grande vitesse est activée.

Remarques: 1. Définissez la vitesse de synchronisation du flash sur 1/320 s (auto FP) ou 1/250 s (auto FP) dans les paramètres du boîtier de l'appareil photo Nikon.
 2. Avec la synchronisation à grande vitesse, plus la vitesse d'obturation est élevée, plus la portée effective du flash est réduite.
 3. Définissez la vitesse de synchronisation du flash sur non-(FP auto) dans les paramètres du boîtier de l'appareil photo Nikon. Lorsque l'obturateur est appuyé à mi-course, l'icône <FP> sur l'écran du flash disparaîtra.
 4. La lumière stroboscopique ne peut pas être réglée.
 5. La fonction de protection contre la surchauffe du flash peut être activée après 60 flashes consécutifs synchronisés à grande vitesse.
 6. Après avoir appuyé sur l'appareil photo pour déclencher le flash avec une vitesse d'obturation de 1/320 seconde ou plus, la synchronisation à grande vitesse <FP> s'affichera sur le flash intégré. Après avoir appuyé sur l'appareil photo pour déclencher le flash avec une vitesse d'obturation inférieure à 1/250 seconde, la synchronisation à grande vitesse <FP> disparaîtra.

▶ Synchronisation du rideau arrière

En utilisant des vitesses d'obturation lentes et la synchronisation sur le rideau arrière, vous pouvez créer une traînée de lumière derrière votre sujet qui clignote juste avant la fermeture de l'obturateur.

La synchronisation du rideau arrière peut être obtenue en sélectionnant la méthode de flash arrière dans les réglages du boîtier de l'appareil photo Nikon.

Mode flash -- M: Flash manuel

Vous pouvez régler la puissance du flash par incréments de 1/10, de 1/256 de puissance à 1/1 de pleine puissance. Utilisez un flashmètre à main pour déterminer la puissance du flash requise et obtenir une exposition au flash correcte.

1. Appuyez brièvement sur le bouton MODE pour que l'écran affiche <M>.

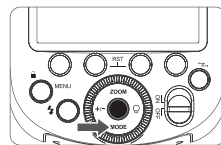

2. Appuyez brièvement sur le bouton <+/-> pour sélectionner la valeur de puissance du flash, puis tournez la molette de réglage pour régler la valeur de puissance du flash. Une fois le réglage terminé, appuyez brièvement sur le bouton de réglage pour terminer le réglage.

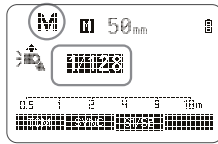

Réglage de l'unité de contrôle de la lumière S1

En mode flash manuel M, la fonction S1 peut être utilisée, et le flash peut être utilisé comme lampe secondaire pour créer une variété d'effets d'éclairage, ce qui convient à l'environnement du flash manuel. Il déclenche le flash en synchronisation avec le premier flash du flash principal, avec le même effet que celui d'un guide flash sans fil.

Réglage de l'unité de contrôle de la lumière S2

En mode flash manuel M, la fonction S2 peut être utilisée. Le flash peut être utilisé comme lumière secondaire, adapté à l'environnement du flash TTL. Il dispose d'une fonction anti-préflash. En utilisant un appareil photo doté d'une fonction de préflash unique, vous pouvez utiliser le contrôle de la lumière pour réaliser une prise de vue synchrone. Il déclenchera le flash en synchronisation avec le deuxième flash du flash principal, c'est-à-dire 2 déclenchements contrôlés par la lumière.

Remarques: 1. Le mode flash contrôlé par la lumière S1/S2 n'est pris en charge qu'en mode M.
2. Appuyez brièvement sur le bouton de fonction 3<S1/S2> pour commuter S1/S2 ou désactiver cette fonction.

Mode flash – RPT : Flash stroboscopique

Lorsque vous utilisez le flash stroboscopique à des vitesses d'obturation lentes, vous pouvez capturer plusieurs actions consécutives sur une seule photo. Vous pouvez définir la fréquence du flash (le nombre de flashes par seconde, exprimé en Hz), le nombre de flashes et la sortie du flash.

1. Appuyez brièvement sur le bouton MODE pour que l'écran affiche <RPT>.

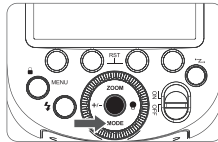

2. Appuyez brièvement sur le bouton de fonction 2 <Times> pour sélectionner le nombre de flashes, puis tournez la molette de réglage pour régler le nombre de flashes. Appuyez brièvement sur le bouton de réglage pour terminer le réglage. Appuyez brièvement sur le bouton de fonction 3 <Hz> pour sélectionner la fréquence du flash, puis tournez la molette de réglage pour régler la fréquence du flash. Appuyez brièvement sur le bouton de réglage pour terminer le réglage.

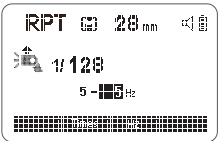

3. Appuyez brièvement sur le bouton <+/-> pour sélectionner la valeur de puissance du flash, puis tournez la molette de réglage pour régler la valeur de puissance du flash. Une fois le réglage terminé, appuyez brièvement sur le bouton de réglage pour terminer le réglage. Plage de puissance du flash : 1/256-1/4.

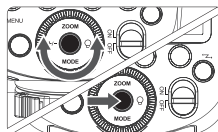

Comment déterminer la vitesse d'obturation

L'obturateur doit rester ouvert jusqu'à ce que le flash stroboscopique s'arrête. Utilisez la formule ci-dessous pour calculer la vitesse d'obturation, puis réglez-la avec votre appareil photo.

$$\text{Nombre de flashes/Fréquence du flash} = \text{Vitesse d'obturation}$$

Par exemple, si le nombre de flashes est réglé sur 10 (fois) et la fréquence des flashes sur 5 (Hz), la vitesse d'obturation doit être réglée sur 2 secondes ou plus.

⚠ N'effectuez pas plus de 10 prises de vue consécutives avec le flash stroboscopique pour éviter toute surchauffe et tout dommage à la tête du flash. Laissez le flash refroidir pendant au moins 15 minutes après 10 flashes stroboscopiques consécutifs. Si vous essayez d'effectuer plus de 10 flashes stroboscopiques consécutifs, le flash peut s'arrêter automatiquement pour éviter la surchauffe de la tête de flash. Si cela se produit, laissez le flash refroidir pendant au moins 15 min.

Remarques: 1. Il est plus efficace d'utiliser un flash stroboscopique devant un arrière-plan sombre avec des sujets très réfléchissants.
2. Il est recommandé d'utiliser un trépied et un déclencheur de flash TTL XPROII.
3. Il est impossible de régler les puissances de flash 1/1 et 1/2.
4. Même si le mode de prise de vue de l'appareil photo est réglé sur la prise de vue avec obturateur B (BuLb), un flash stroboscopique peut également être effectué.
5. Le mode flash stroboscopique ne peut pas être réglé pour la synchronisation à grande vitesse.
6. Si le nombre de flashes est affiché comme --, le flash se déclenche en continu jusqu'à ce que l'obturateur ou la batterie soit épuisé. Le nombre maximum de flashes consécutifs est indiqué dans le tableau ci-dessous.

Nombre de flashes consécutifs

Puissance du flash \ Hz	1	2	3	4	5
1/4	8	6	4	3	3
1/8	14	14	12	10	8
1/16	30	30	30	20	20
1/32	60	60	60	50	50
1/64	90	90	90	80	80
1/128	90	90	90	90	90
1/256	90	90	90	90	90

Puissance du flash \ Hz	6-7	8-9	10	20-50	60-100
1/4	2	2	2	2	2
1/8	6	5	4	4	4
1/16	20	10	8	8	8
1/32	40	30	20	16	12
1/64	70	60	50	30	20
1/128	90	80	70	40	40
1/256	90	80	70	40	40

Prise de vue avec flash sans fil (transmission sans fil 2.4G)

Ce chapitre explique la prise de vue par transmission radio pour envoyer/recevoir le flash.

Dans ce chapitre, le V1Pro N installé sur la caméra est appelé unité principale, et le V1Pro N contrôlé sans fil est appelé unité auxiliaire. De plus, vous pouvez également acheter séparément le déclencheur de flash TTL XPROII pour le contrôle sans fil du V1Pro N défini comme unité auxiliaire. Pour des instructions détaillées sur le contrôle du déclencheur de flash, veuillez vous référer au manuel du déclencheur de flash en option.

Le flash (principal/auxiliaire) doté de la fonction de prise de vue sans fil par transmission radio permet de réaliser facilement des prises de vue avec un système d'éclairage multi-flash sans fil avancé, de la même manière qu'avec un flash automatique TTL normal.

Tant que l'unité principale et l'unité auxiliaire sont réglées sur le même canal, groupe, ID et autres paramètres sans fil associés, les paramètres du V1 Pro N (unité principale) seront automatiquement appliqués au V1 Pro N contrôlé sans fil (unité auxiliaire). Il n'est donc pas nécessaire de faire fonctionner l'unité de réception pendant la prise de vue.

Lorsque ce produit est défini comme unité principale, il peut fonctionner dans quatre modes de flash i-TTL/M/RPT/OFF.

- Prise de vue automatique au flash avec trois unités auxiliaires

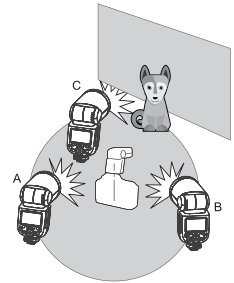

Positionnement et plage d'opération (exemple de prise de vue avec flash sans fil)

- Prise de vue automatique au flash avec une unité auxiliaire

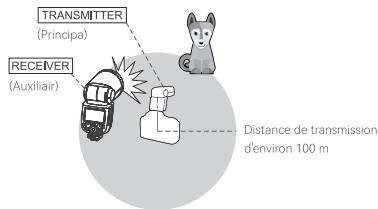

Remarques: 1. Veuillez tester le flash et prendre une photo d'essai avant de commencer la prise de vue.
2. La distance de transmission peut être plus courte en fonction de l'emplacement de l'unité auxiliaire, du milieu environnant et des conditions météorologiques.

Prise de vue automatique au flash avec une unité auxiliaires

L'unité auxiliaire peut être divisée en deux ou trois groupes pour la prise de vue simultanée au flash automatique E-TTL II tout en modifiant le rapport de flash (taux de puissance du flash). En outre, chaque groupe de flash (jusqu'à 5 groupes) peut être réglé pour réaliser la prise de vue avec différents modes de flash.

- Prise de vue automatique au flash avec deux unités auxiliaires

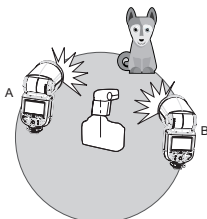

Transmission sans fil Paramètres sans fil

Vous pouvez basculer entre le flash normal et le flash sans fil. Pour utiliser le flash normal, assurez-vous de régler le paramètre sans fil sur « OFF », c'est-à-dire que l'interface n'affichera pas <[☎]>.

Flash réglé comme unité principale

Appuyez brièvement sur le bouton sans fil <☎> pour que l'écran affiche <[☎]> mais pas <[RX]>.

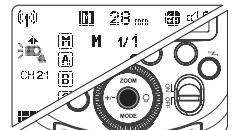

Réglez le flash comme unité auxiliaire.

Appuyez brièvement sur le bouton sans fil <☎> pour faire apparaître <[☎]> et <[RX]> sur l'écran.

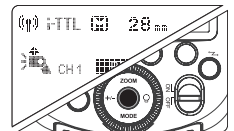

Réglage du flash de l'unité de commande principale

1. Appuyez brièvement sur le bouton sans fil <☎> pour que l'écran affiche <[☎]> mais pas <[RX]>. Appuyez brièvement sur le bouton de fonction 1 groupe<M> pour basculer entre --/TTL/M et sélectionnez un mode flash comme unité principale.
2. Appuyez sur le bouton MODE pour passer en mode Multi.

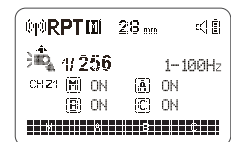
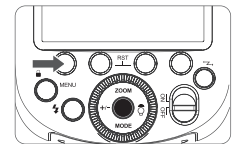

Réglage du canal sans fil

S'il y a plusieurs systèmes de flash sans fil sur la scène de prise de vue, vous pouvez éviter les interférences de signal en changeant le canal sans fil, mais vous devez vous assurer que l'unité principale et l'unité auxiliaire sont réglées sur le même canal.

1. Appuyez brièvement sur le bouton MENU pour accéder aux paramètres du menu. Tournez la molette de réglage sur <CH> et appuyez brièvement sur le bouton de réglage pour sélectionner la valeur CH.

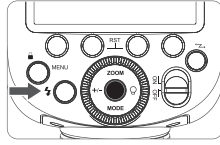

2. Tournez la molette de réglage pour régler le canal sans fil, allant de 01 à 32. Ensuite, appuyez brièvement sur le bouton de réglage pour terminer le réglage.

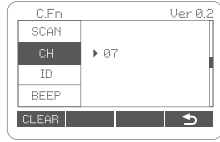

Réglage de l'ID

Afin d'éviter les interférences de signal, en plus de modifier le canal de communication sans fil, vous pouvez également modifier l'ID sans fil pour éviter les interférences ; réglez l'unité principale et l'unité auxiliaire sur le même canal et la même ID sans fil. Entrez C.Fn ID, sélectionnez un nombre quelconque de 01-99 pour activer l'ID sans fil, sélectionnez OFF pour désactiver l'ID sans fil.

1. Appuyez brièvement sur le bouton MENU pour accéder aux paramètres du menu. Tournez la molette de réglage sur <ID> et appuyez brièvement sur le bouton de réglage pour sélectionner la valeur ID.

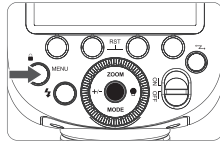

2. Tournez la molette de réglage pour régler l'ID sans fil, allant d'OFF à 01-99. Ensuite, appuyez brièvement sur le bouton de réglage pour terminer le réglage.

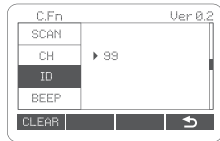

Scannage des canaux inactifs

Afin d'éviter les interférences provenant d'autres personnes utilisant le même canal, vous pouvez utiliser la fonction de recherche de canal inactif.

1. Appuyez brièvement sur le bouton MENU pour accéder aux paramètres du menu. Tournez la molette de réglage sur <SCAN> et appuyez brièvement sur le bouton de réglage pour sélectionner la valeur SCAN.

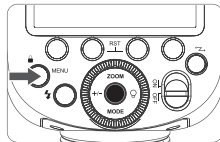

2. Tournez la molette de réglage pour sélectionner START. Après la sélection, appuyez sur le bouton de réglage pour lancer le scannage. Après un certain temps, 8 ensembles de canaux inactifs apparaîtront sur l'interface. Vous pouvez vous référer aux canaux scannés pour réinitialiser le canal sans fil du flash principale.

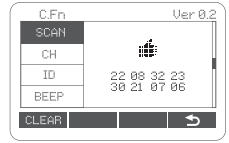

i-TTL: Prise de vue au flash sans fil entièrement automatique

Prise de vue automatique au flash avec une unité auxiliaire

1. Réglage de l'unité principale

Appuyez brièvement sur le bouton sans fil <TX> pour que le V1 Pro N installé sur la caméra soit défini comme unité principale. M/A/B/C peuvent tous être réglés indépendamment sur TTL.

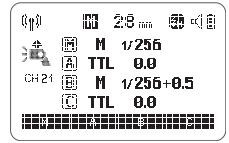

2. Réglage de l'unité auxiliaire

Appuyez brièvement sur le bouton sans fil pour que l'écran affiche <RX>, et le flash contrôlé sans fil peut être défini comme unité auxiliaire. Vous pouvez choisir A / B / C / D / E.

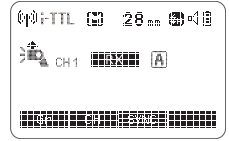

3. Vérification du canal de transmission

Les canaux sans fil de l'unité principale et de l'unité auxiliaire doivent être définis de la même manière. Par exemple, le canal de l'unité principale est de 01 et l'unité auxiliaire est également de 01.

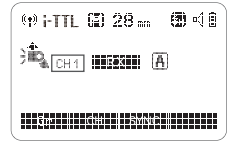
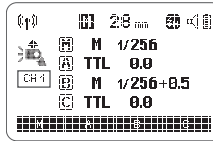

4. Positionnement de l'appareil photo et du flash

La distance de transmission maximale entre l'unité principale et auxiliaire est d'environ 100 mètres.

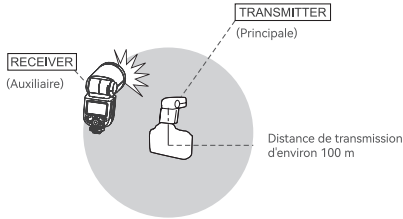

5. Vérifiez si le flash est prêt.

Vérifiez que le voyant du flash principal prêt est allumé. Lorsque le flash auxiliaire est prêt, une zone d'émission de la lumière d'assistance à la mise au point automatique clignote à intervalles d'une seconde.

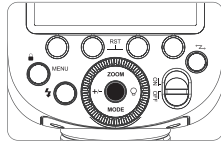

6. Vérifiez le fonctionnement.

Appuyez sur le bouton de flash test <F> du flash principal et l'unité auxiliaire se déclenche. Si l'unité auxiliaire ne clignote pas, vérifiez qu'elle est placée dans la plage de fonctionnement.

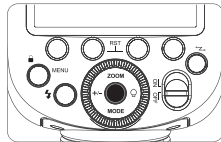

Prise de vue automatique au flash avec plusieurs unités auxiliaires

Lorsqu'une plus grande puissance de sortie flash est nécessaire ou lorsque vous souhaitez éclairer plus facilement, vous pouvez augmenter le nombre d'unités auxiliaires et les faire fonctionner comme un seul flash. Pour ajouter une unité auxiliaire, suivez la même procédure que « Prise de vue au flash automatique avec une unité auxiliaire », n'importe quel groupe de flash (A/B/C/D/E) peut être défini. Lorsque le nombre d'unités auxiliaires est augmenté ou que le flash du flash principal est réglé sur ON, un contrôle automatique sera effectué pour que tous les flashes aient la même puissance de sortie et que la puissance totale du flash puisse atteindre l'exposition standard.

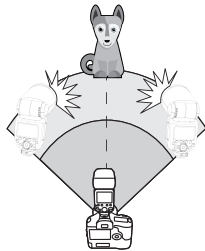

Remarques: 1. Si la mise hors tension automatique de l'unité auxiliaire prend effet, appuyez sur le bouton de flash test de l'unité principale pour allumer l'unité auxiliaire. Veuillez noter que le flash test ne peut pas être effectué pendant l'opération de synchronisation de mesure de l'appareil photo.
2. Vous pouvez appuyer brièvement sur le bouton MENU pour accéder aux paramètres personnalisés C.Fn, afin de modifier le temps de mise hors tension automatique de l'unité auxiliaire et régler le RX STBY à 60 min ou 30 min.

Prise de vue au flash sans fil entièrement automatique

La compensation d'exposition au flash et les autres paramètres définis sur l'unité principale seront également automatiquement définis sur l'unité auxiliaire, sans qu'il soit nécessaire de faire fonctionner l'unité auxiliaire. La prise de vue au flash sans fil peut être réalisée à l'aide des réglages suivants de la même manière que la prise de vue au flash normal.

- Compensation d'exposition au flash

À propos de l'unité principale

Vous pouvez utiliser deux unités principales ou plus. En préparant plusieurs caméras équipées d'unités principales, vous pouvez changer de caméra pour la prise de vue tout en conservant le même éclairage (unités auxiliaires).

M : Prise de vue manuelle au flash sans fil

Pour la prise de vue sans fil (multi-flash) à l'aide du flash manuel, vous pouvez définir tous les paramètres sur l'unité principale et définir différentes puissances de flash pour chaque unité auxiliaire (groupe de flash) pour la prise de vue.

1. Réglez tous les groupes de flash de l'unité principale sur M.

Appuyez brièvement sur le bouton sans fil <F> pour que le V1 Pro N installé sur la caméra soit défini comme unité principale. Appuyez brièvement sur le bouton de fonction correspondant 1/2/3/4 <M/A/B/C> pour faire apparaître <M> sur l'écran.

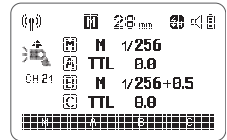

2. Réglez la puissance du flash de chaque groupe de flash.

Après avoir appuyé brièvement sur le bouton de fonction <M/A/B/C> pour sélectionner le groupe de flash, tournez la molette de réglage pour régler la puissance du flash de chaque groupe. Une fois le réglage terminé, appuyez brièvement sur le bouton de réglage pour quitter le réglage.

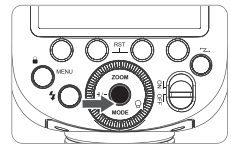

3. Réglez le canal de l'unité auxiliaire pour qu'il corresponde à celui de l'unité principale

Les canaux sans fil de l'unité principale et de l'unité auxiliaire doivent être définis de la même manière. Par exemple, le canal de l'unité principale est de 01 et l'unité auxiliaire est également de 01.

4. Prise de vue

Chaque groupe d'unités auxiliaires se déclenche avec la puissance de flash définie.

RPT : Prise de vue avec flash stroboscopique sans fil

1. Réglez l'unité principale sur le stroboscope sans fil

Après avoir appuyé brièvement sur le bouton MODE pour faire apparaître <RPT> sur l'écran, appuyez brièvement sur le bouton sans fil pour faire apparaître <RPT> et <F> sur l'écran.

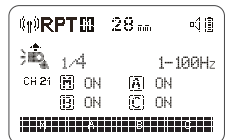

2. Réglez la puissance du flash, le nombre de flashes et la fréquence du flash stroboscopique sans fil.

Appuyez brièvement sur le bouton </-> pour sélectionner la puissance du flash stroboscopique. Tournez la molette de réglage pour régler la puissance du flash, puis appuyez brièvement sur le bouton de réglage pour quitter le réglage. Appuyez brièvement sur le bouton de réglage pour sélectionner le nombre de flashes ou la fréquence du flash. Tournez la molette de réglage pour régler le nombre de flashes ou la fréquence, puis appuyez brièvement sur le bouton de réglage pour quitter le réglage.

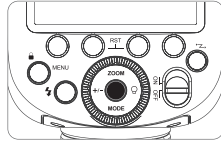

3. Réglez l'activation et la désactivation du flash sans fil du groupe de flashes auxiliaires.

Vous pouvez régler directement le commutateur stroboscopique sans fil des unités auxiliaires A/B/C sur l'unité principale.

4. Réglez l'unité auxiliaire

Appuyez brièvement sur le bouton sans fil pour faire apparaître <RPT> et <RX> sur l'écran de l'unité auxiliaire.

5. Réglez le canal de l'unité auxiliaire pour qu'il corresponde à celui de l'unité principale.

Les canaux sans fil de l'unité principale et de l'unité auxiliaire doivent être définis de la même manière. Par exemple, le canal de l'unité principale est de 01 et l'unité auxiliaire est également de 01.

Remarques: Dans le but de garantir la cohérence du canal D de l'unité de commande principale et de l'unité auxiliaire, il n'est pas nécessaire d'ajuster les paramètres de l'unité auxiliaire. Les paramètres peuvent être définis directement sur l'unité principale.

Fonction de la molette TTL/M.

1. En mode sans fil, vous pouvez changer rapidement de mode de flash en tournant le bouton TTL/M.
2. Lorsque le TTL est commuté en mode manuel M, la conversion TCM se produit par défaut.

Verrouillage de l'écran

Appuyez longuement sur le bouton <M> pendant 2 s pour verrouiller ou déverrouiller la fonction de fonctionnement de l'interface, et LOCKED s'affichera en bas de l'écran lorsqu'il est verrouillé.



Causes et solutions de fuite du flash sans fil Godox 2,4 G

1. **Interférence des signaux 2.4 G de l'environnement externe (par exemple, stations de base sans fil, routage wifi 2.4G, dispositifs Bluetooth, etc.)**
→ Veuillez régler le canal CH du déclencheur du flash (+10 est recommandé) pour trouver un canal sans interférence pour le fonctionnement, ou éteindre les autres appareils 2.4G pendant le fonctionnement.
2. **Assurez-vous que le flash a été rechargé ou que le taux de recharge a suivi la vitesse de prise de vue en continu (le voyant de disponibilité du flash est allumé) et qu'il n'est pas en surchauffe ou dans tout autre état anormal.**
→ Réglez le flash vers le bas, s'il s'agit du mode TTL, vous pouvez essayer de le changer en mode M (le mode TTL nécessite un pré-flash une fois).
3. **Si le déclencheur du flash et le flash sont trop proches ou non (distance <0.5m)**
→ Veuillez activer le « Mode sans fil à courte portée » sur le déclencheur du flash
Série X1 : appuyez et maintenez le bouton de déclenchement, puis allumez l'appareil jusqu'à ce que le voyant clignote deux fois.
Séries Xpro et X2T : définissez C.Fn-DIST sur 0-30 m.
Série X3 : réglez la distance du flash sur 0 à 30 m.
4. **Si le déclencheur du flash et l'équipement terminal de réception sont dans un état de faible puissance ou non**
→ Veuillez remplacer la batterie (une batterie alcaline jetable de 1,5 V est recommandée pour le déclencheur du flash).

Autres applications

Déclenchement de la prise de synchronisation

La prise de synchronisation est $\phi 2,5\text{mm}$, où vous pouvez insérer un câble de synchronisation ou une fiche de déclenchement pour synchroniser le flash.

Flash de modélisation

Si l'appareil photo dispose d'un bouton de prévisualisation de la profondeur de champ, le fait d'appuyer sur ce bouton provoquera un flash continu pendant 1 seconde, un phénomène connu sous le nom de flash de modélisation. Vous pouvez vérifier l'effet de lumière et de l'ombre sur votre sujet et l'équilibre de l'éclairage avec le flash de modélisation. Le flash de modélisation peut être utilisé pour la prise de vue sans fil et la prise de vue au flash normal.

Remarques: Ne déclenchez pas plus de 10 fois le flash de modélisation en continu. Si vous effectuez 10 flash de modélisation consécutifs, laissez le flash refroidir pendant au moins 10 min pour éviter que la tête du flash ne surchauffe ou ne soit endommagée.

Lampe auxiliaire de mise au point automatique

Dans les situations de prise de vue à faible luminosité ou à faible contraste, la lumière de mise au point automatique intégrée au flash s'allume, facilitant ainsi la mise au point automatique. Lorsque la mise au point est difficile, la lumière de mise au point auxiliaire rouge s'allume ; lorsque la mise au point est précise, la lumière de mise au point auxiliaire s'éteint automatiquement. Si vous souhaitez désactiver la fonction d'assistance à la mise au point automatique, appuyez brièvement sur le bouton MENU pour accéder au paramètre C.Fn et réglez « AF » sur « OFF ».

Remarques: si l'utilisateur constate que le voyant de mise au point auxiliaire ne s'allume pas lors de l'utilisation, c'est que la caméra est déjà en état de mise au point précise.

Position	Portée efficace
Centre	0,6 ~10 m / 2,0 ~ 32,8 pieds
Bord	0,6~5 m / 2,0~16,4 pieds

Flash réfléchissant

En dirigeant la tête du flash vers un mur ou un plafond, le flash sera réfléchi par le mur avant d'éclairer le sujet. Cela réduit les ombres derrière le sujet pour obtenir un effet photographique plus naturel. C'est un flash réfléchissant.

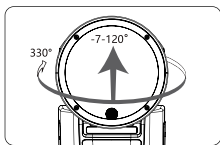

Faites tourner la tête du flash pour définir la direction de la réflexion.

Remarques: 1. Le flash réfléchissant peut être trop faible et entraîner une sous-exposition si le mur ou le plafond est trop éloigné.
2. Le mur ou le plafond doit être plat et blanc pour une réflexion efficace. La photo aura une dominante de couleur si la surface réfléchissante n'est pas blanche.

ZOOM : Réglage de la couverture du flash

Il existe deux modes de zoom pour ce flash: zoom automatique et zoom manuel. La couverture du flash peut être réglée pour correspondre aux distances focales des objectifs de 28 - 105 mm. Lors d'un zoom automatique, la distance focale change en fonction du zoom de l'appareil photo afin d'obtenir des résultats optimaux avec le flash.

Appuyez sur le bouton <ZOOM> lors d'un zoom manuel.

- Tournez le bouton de réglage pour modifier la couverture du flash.
- La couverture du flash est réglée automatiquement lorsque <A> est affiché.

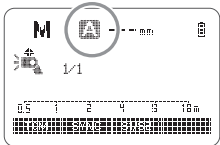

Remarques: si vous réglez manuellement la couverture du flash, assurez-vous qu'elle couvre la distance focale de l'objectif afin que la photo n'ait pas de bords ombragés.

Alarme de batterie faible

Wenn die Batterie schwach ist, blinkt das Batteriesymbol clignote lorsque la batterie est faible. Veuillez remplacer la batterie.

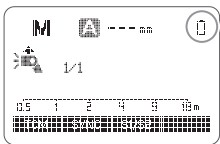

C.Fn: Paramètres des fonctions personnalisées

Appuyez brièvement sur le bouton MENU pour accéder aux paramètres des fonctions personnalisées C.Fn.

Symboles des fonctions	Fonction	Symbole	Description de l'option
personnalisées	Affichage de l'indication de la distance	m	Mètre
m/ft		ft	Pied
AF	Flash de la lumière auxiliaire de mise au point automatique	ON	Démarrer
		OFF	Fermer
STBY	Mise hors tension automatique	ON	Démarrer
		OFF	Fermer
RX STBY	Unité auxiliaire désactivée automatiquement	60min	Lorsque le flash est réglé comme unité auxiliaire et que personne ne l'utilise pendant plus de 60 minutes, l'unité auxiliaire s'éteindra automatiquement.
	Minuterie d'alimentation	30min	Lorsque le flash est réglé comme unité auxiliaire et que personne ne l'utilise pendant plus de 30 minutes, l'unité auxiliaire s'éteindra automatiquement.
SCAN	Scannage des canaux inactifs	OFF	Fermer
		START	Scannage des canaux inactifs activé
CH	Canal sans fil	01-32	32 canaux
ID	Numéro d'identification (ID)	OFF	Fermer
		01-99	99 ID sans fil
BEEP	Bip sonore	ON	Activer
		OFF	Fermer
LIGHT	Durée d'éclairage du rétro-éclairage	12sec	Arrêt automatique après 12 s
		OFF	Toujours éteint
		ON	Toujours allumé
LCD	Contraste de l'écran LCD	-3~+3	7 niveaux

Remarques: 1. «Verx. x» dans le coin supérieur droit indique le numéro de version du micrologiciel.
2. Tournez la molette de réglage pour sélectionner les fonctions personnalisées et en définir les paramètres.
3. Appuyez brièvement sur le bouton de réglage pour sélectionner des fonctions personnalisées ou confirmer le réglage.
4. Une fois les paramètres des fonctions personnalisées définies, appuyez brièvement sur le bouton MENU pour revenir à l'interface principale et la prise de vue avec l'appareil photo est prête.
5. Après avoir accédé au menu MENU, appuyez sur le bouton de fonction 1<CLEAR> et maintenez-le enfoncé jusqu'à ce que le message « OK » apparaisse, indiquant que les paramètres C.Fn ont été réinitialisés.

Fonction de protection

Protection contre la surchauffe

- Pour éviter que la tête du flash ne surchauffe et ne s'endommage, n'effectuez pas plus de 100 flashes en continu à la puissance 1/1. Laissez le flash refroidir pendant au moins 10 minutes après 100 flashes consécutifs.
- Si vous effectuez plus de 100 flashes consécutifs et continuez immédiatement à faire flasher plusieurs fois, la fonction interne de prévention de surchauffe peut être activée, provoquant un temps de recharge supérieur à 10 secondes. Si cela se produit, laissez le flash refroidir pendant environ 10 min et le flash redeviendra normal.
- Le symbole \llcorner s'affichera sur l'écran après que la protection contre la surchauffe est activée.

Nombre de flashes consécutifs pour activer la fonction de protection contre la surchauffe :

Niveaux de puissance	Nombre de flashes consécutifs
1/1	100
1/2(+0,1→+0,9)	150
1/4(+0,1→+0,9)	300
1/8(+0,1→+0,9)	300
1/16(+0,1→+0,9)	1100
1/32(+0,1→+0,9)	3500
1/64(+0,1→+0,9)	3500
1/128(+0,1→+0,9)	3500
1/256(+0,1→+0,9)	3500

Remarque : Le nombre de temps de protection thermique pour un même engrenage est le même pour différentes valeurs de Zoom.

Nombre de flashes consécutifs pour activer la fonction de protection contre la surchauffe en mode de synchronisation à grande vitesse :

Niveaux de puissance	Nombre de flashes consécutifs
1/1	60
1/2(+0,1→+0,9)	70
1/4(+0,1→+0,9)	100
1/8(+0,1→+0,9)	100
1/16(+0,1→+0,9)	100
1/32(+0,1→+0,9)	100
1/64(+0,1→+0,9)	100
1/128(+0,1→+0,9)	100
1/256(+0,1→+0,9)	100

Spécifications

Modèle	V1 Pro N
Appareils photos compatibles	Appareil photo reflex numérique Nikon (flash automatique i-TTL)
Puissance (vitesse 1/1)	76Ws
Couverture du flash	28-105mm <ul style="list-style-type: none"> • Zoom automatique (défini automatiquement la couverture du flash pour la distance focale de l'objectif et la taille de l'image) • Zoom manuel • Rotation/Inclinaison de la tête du flash, horizontale 0-330°, verticale -7°-120° (flash réfléchi)
Durée du flash	1/300 s - 1/20000 s
Contrôle de l'exposition	
Système du contrôle de l'exposition	Flash automatique, flash manuel i-TTL
Compensation d'exposition au flash (FEC)	Manuel : réglable par incréments de 1/3 entre +3
Méthode de synchronisation	Synchronisation à grande vitesse (jusqu'à 1/8000 sec), synchronisation du rideau avant, synchronisation du rideau arrière
Flash stroboscopique	Équipé d'un flash stroboscopique (temps de flash maximum 90 fois ; fréquence de flash maximale 100 Hz)
Flash sans fil (transmission radio 2.4G)	
Fonction sans fil	Transmission par l'unité principale, réception par l'unité auxiliaire, désactivation
Groupe d'unités principales	M, A, B, C
Groupe d'unités auxiliaires	A, B, C, D, E (Le groupe E peut être contrôlé par les déclencheurs de flash de la série X)
Plage de transmission (environ)	100m
Canal	32 groupes : 01-32
ID	OFF/01-99
Flash de modélisation	Flash utilisant le bouton de prévisualisation de la profondeur de champ de l'appareil photo
Flash auxiliaire autofocus	
Portée effective (environ)	Centre: 0,6 - 10 m / Bord: 0,6-5 m
Lampe de modélisation	
Puissance	2w
Température de couleur	3300K±200K
Source d'alimentation	
Batterie au lithium intégrée	Batterie au lithium 7,2 V/2980 mAh
Temps de recharge	Après environ 1,3 seconde, le flash est prêt et l'indicateur de recharge s'allume.
Nombre de flashes (puissance du flash de niveau 1/1)	Environ 500 fois
Économie d'énergie	Lorsque le flash est défini comme unité de commande principale, il s'éteint automatiquement après environ 90 secondes. État de veille dans 60 minutes (ou 30 minutes) lorsque l'appareil est configuré comme une unité auxiliaire.
Méthode de déclenchement synchrone	Griffe, câble de synchronisation de 2,5 mm

Taille	
Volume	156mm×76mm×124mm
Poids net (batterie non incluse)	466g
Poids net (batterie non incluse)	580g

Les spécifications et les paramètres sont sujettes à des changements sans préavis.

Guide de dépannage

Veillez consulter ce guide de dépannage si vous rencontrez des problèmes du produit.

Le flash ne fonctionne pas.

- Le flash n'est pas solidement monté sur l'appareil photo.
→ Fixez solidement la griffe du flash à l'appareil photo.
- Les contacts électroniques du flash et de l'appareil photo deviennent sales.
→ Veuillez nettoyer les contacts.

L'alimentation est automatiquement coupée.

- Lorsque la lampe est utilisée comme unité de commande principale, la fonction de mise hors tension automatique prend effet après 90 secondes d'inactivité.
→ Appuyez sur le bouton d'obturateur à mi-course ou sur n'importe quel bouton du boîtier de l'appareil photo pour réveiller l'appareil.
- Le flash se met en veille lorsqu'il n'y a pas d'opération pendant 60 min (ou sélectionnez 30 min) en tant qu'unité auxiliaire.
→ Vous pouvez appuyer sur n'importe quel bouton du boîtier pour réveiller l'appareil.

Le zoom automatique ne fonctionne pas.

- Le flash n'est pas solidement monté sur l'appareil photo.
→ Fixez solidement la griffe du flash à l'appareil photo.

Le flash est sous-exposé ou surexposé.

- Utilisez la synchronisation à grande vitesse.
→ Lors de l'utilisation de la synchronisation à grande vitesse, la portée effective du flash sera plus petite. Vous devez vous assurer que le sujet se trouve dans la portée effective du flash affichée.
- Le flash utilise le mode d'exposition manuel.
→ Passez en mode i-TTL ou modifiez le réglage de la puissance de sortie du flash.

La photo a des coins sombres ou le sujet n'est que partiellement éclairé.

- La distance focale de l'objectif de l'appareil photo dépasse la portée du flash.
→ Veuillez vérifier la distance focale de couverture actuelle du flash. La plage de zoom de la tête de lampe de ce produit est de 28 à 105 mm pour le système plein format

Mise à jour du micrologiciel

- Le port USB de ce produit est un port USB-C, veuillez utiliser un câble USB-C.
- La mise à jour du micrologiciel du produit nécessite le support du logiciel Godox G3. Avant de mettre à jour le micrologiciel, veuillez télécharger et installer le « Logiciel de mise à jour du micrologiciel Godox G3 » avant de sélectionner le fichier du micrologiciel approprié.
- Veuillez vous référer à la dernière version électronique du manuel pour la mise à jour du micrologiciel du produit.

Liste des appareils photos compatibles

Cet appareil est compatible avec les modèles d'appareils photos Nikon suivants :

D5, D4, D850, D500, D750, D810, D610, D800, D300S, D300, D7500, D5300, D5200, D5100, D5000, D3300, D3200, D3100, D3000, D200, D100, D70S, D60, D90, D7100, D7000, Z7, Z6, Z8, Z7II, D780, ZFC

Remarques: 1. Les caméras de la série Z ne prennent pas en charge la lumière d'assistance à la mise au point.
2. Ce tableau ne liste que les modèles d'appareils photo qui ont été testés jusqu'à présent et ne couvre pas tous les appareils photos Nikon. Les utilisateurs peuvent effectuer eux-mêmes les tests pour les autres modèles d'appareils photos.
3. La société se réserve le droit de modifier le contenu de ce formulaire à l'avenir.

Maintenance

- Si des anomalies sont constatées pendant le fonctionnement du flash, l'alimentation doit être immédiatement coupée afin d'identifier la cause.
- Le corps du flash doit être protégé des vibrations et la surface doit être dépolissière.
- Un léger échauffement du corps de la lampe est un phénomène normal. S'il n'y a pas de besoin particulier, n'effectuez pas de flashes consécutifs.
- Toutes les réparations seront effectuées par le service après-vente désigné par l'usine, où des pièces de rechange d'origine sont disponibles.
- La durée de garantie est de 1 an et les consommables tels que les tubes ne sont pas couverts par la garantie de 1 an.
- La période de garantie d'un an du flash sera annulée et les frais correspondants seront facturés pour la maintenance si le flash a été révisé sans autorisation.
- Si ce produit fonctionne mal ou est mouillé avec de l'eau, il ne pourra être utilisé qu'après une réparation professionnelle.
- Les modifications techniques sont sujettes à changement sans préavis.

Garantie du produit

Cher client, cette carte de garantie est un bon important pour demander un service de garantie, veuillez coopérer avec le revendeur pour la remplir et la conserver correctement, merci !

Produit	Type	Code-barres du produit
Client	Nom	Tél.
	Adresse	
Revendeur	Nom	
	Tél.	
	Adresse	
	Date de la vente	
Remarque		

Note : Ce formulaire doit être scellé et validé par le revendeur.

Produits applicables

Le présent document s'applique aux produits énumérés dans les informations relatives aux « Informations de garantie du produit » pertinentes (voir la description ci-dessous). Les autres produits ou pièces n'entrant pas dans ce cadre (tels que les produits promotionnels, les cadeaux et autres pièces ajoutées après la sortie d'usine, etc.) ne sont pas couverts dans cet engagement de garantie.

Période de garantie

La période de garantie correspondante des produits et des pièces est soumise aux « Informations de garantie du produit » pertinente. La période de garantie commence à la date du premier achat du produit, la date d'achat étant la date d'enregistrement sur la carte de garantie au moment de l'achat.

Comment obtenir un service de garantie

Vous pouvez contacter directement le revendeur du produit ou l'agence de service agréée, ou vous pouvez appeler le numéro de service après-vente Godox pour nous contacter et demander à notre personnel de service d'organiser le service pour vous. Lors de la demande de garantie, vous devez fournir la carte de garantie valide afin d'obtenir la garantie. Si vous ne pouvez pas la fournir, nous pouvons être en mesure de vous fournir une garantie lorsque nous pouvons confirmer que le produit ou la pièce est couvert par la garantie. Toutefois, cela ne constitue pas une obligation pour nous.

Exclusions à la garantie

Les garanties et services décrits dans le présent document ne s'appliqueront pas si (1) le produit ou la pièce est hors garantie pendant la période correspondante ; (2) en cas d'un dysfonctionnement ou des dommages causés par une utilisation, un entretien ou un stockage incorrects ou inadéquats, tels qu'une manipulation inappropriée ; une utilisation autre que celle pour laquelle le produit a été raisonnablement conçu ; un branchement ou un débranchement incorrect d'un équipement externe ; une chute ou un écrasement ; Contact ou exposition à une température inappropriée, à un solvant, un acide, un alcali, une immersion dans l'eau ou un environnement humide ; (3) en cas d'un dysfonctionnement ou des dommages causés par une installation, une réparation, une modification, un ajout ou un démontage par une agence ou une personne non autorisée par Godox ; (4) en cas de modification ou de suppression des informations d'identification originales du produit ou des pièces ; (5) Absence de carte de garantie valide ; (6) en cas d'un dysfonctionnement ou des dommages causés par l'utilisation d'un logiciel non autorisé légalement, non standard ou non publié ; (7) en cas d'un dysfonctionnement ou des dommages causés par une force majeure ou un accident ; (8) en cas d'un dysfonctionnement ou des dommages non causés par la qualité du produit lui-même. Dans ce cas, vous devez chercher une solution auprès de la partie responsable concernée, et Godox n'en sera pas tenue pour responsable. Si le produit ne fonctionne pas correctement en raison de pièces, d'accessoires ou de logiciels qui ne sont pas couverts par la période de garantie ou par la garantie, il s'agit d'une défaillance non couverte par la garantie. La décoloration, l'usure et la détérioration pendant l'utilisation normale du produit ne sont pas de défaillances couvertes par la garantie.

Informations sur la garantie du produit et l'assistance technique

La période de garantie et le type de service du produit doivent être conformes aux « Informations sur la garantie du produit » suivantes :

Catégorie du produit	Nom de la pièce	Période de garantie (mois)	Type de service de garantie
Pièces	Chargeurs et autres pièces	12	Livraison par le client pour réparation
	Batterie	3	Livraison par le client pour réparation
	Chargeur, cordon d'alimentation. Composants ayant des propriétés électriques tels que le câble synchronisé.	12	Livraison par le client pour réparation
Autres	Tels que les tubes de flashes, les ampoules de modélisation, les boîtiers, les couvercles de protection, les dispositifs de verrouillage, les emballages, etc.	Nul	Pas de garantie