

FUJIFILM

DIGITAL CAMERA

X100V

Manuel du propriétaire

Introduction

Nous vous remercions d'avoir acheté ce produit. Veuillez à lire attentivement ce manuel et à bien le comprendre avant d'utiliser votre appareil photo. Gardez ce manuel à portée de tous ceux qui utilisent le produit.

Pour obtenir les dernières informations

Les dernières versions des manuels sont disponibles sur le site suivant :

<http://fujifilm-dsc.com/en-int/manual/>



Vous pouvez accéder à ce site non seulement à partir de votre ordinateur mais aussi de votre smartphone ou tablette. Il comporte également des informations sur la licence des logiciels.



Pour obtenir des informations sur les mises à jour de firmware, consultez :

<https://fujifilm-x.com/support/download/firmware/>



Index des chapitres

Liste des menus	iv
1 Avant de commencer	1
2 Premières étapes	29
3 Principes de base de photographie et de lecture	43
4 Enregistrement et lecture des vidéos	49
5 Prise de vue	55
6 Les menus prise de vue	103
7 La lecture et le menu lecture	173
8 Les menus de configuration	199
9 Raccourcis	243
10 Périphériques et accessoires en option	255
11 Raccordements	271
12 Remarques techniques	287







Liste des menus





















Les options des menus de l'appareil photo sont indiquées ci-dessous.

Menus prise de vue

Modifiez les réglages lorsque vous prenez des photos ou réalisez des vidéos.

 Reportez-vous à la page 103 pour en savoir plus.



 CONFIGURATION QUALITÉ IMAGE		 CONFIGURATION AF/MF	
TAILLE D'IMAGE	:104	ZONE DE MISE AU POINT	:120
QUALITE D'IMAGE	:105	MODE AF	:121
ENREGISTREMENT BRUT	:106	RÉGL. PERSONNALISÉS AF-C	:122
SIMULATION DE FILM	:106	STOCK. MODE AF PAR ORIENT.	:126
COULEUR MONOCHOMATIQUE	:108	AFFICHAGE POINT AF  	:126
EFFET DU GRAIN	:108	NOMBRES DE POINTS FOCUS	:126
COULEUR EFFET CHROME	:109	PRE-AF	:127
COULEUR CHROME FX BLEUE	:109	TEMOIN AF	:127
BALANCE DES BLANCS	:110	RÉG. DÉTECT. VISAGE/YEUX	:128
PLAGE DYNAMIQUE	:113	AF+MF	:130
PRIORITÉ PLAGE D	:114	ASSIST. M.AP.	:131
COURBE DE TONALITÉ	:114	VERIFICATION AF.	:131
COULEUR	:115	VER. EA SPOT ET ZONE MaP	:132
DETAIL	:115	PARAM. AF INSTANT.	:132
REDUCT. DU BRUIT	:115	ÉCHELLE DE PROFOND. CHAMP	:132
NETTETÉ	:116	PRIOR. DÉCL./AF.	:133
LONGUE EXPO RB	:116	LIMITEUR DE PLAGE AF	:133
ESPACE COULEUR	:116	MODE ECRAN TACTILE	:134
CLONAGE PIXEL MORT	:117	CADRE AF CORRIGÉ	:137
SELECT REGL PERSO	:117		
MODIF/ENR REG PERSO	:118		



	CONFIGURATION PRISE DE VUE			CONFIGURATION DU FILM	
1/3	MODE VISEUR POUR LE SPORT	138	1/4	MODE VIDEO	155
	RETARDATEUR	139		ENR. GDE VITESSE FULL HD	156
	SAUVEG. RÉGL. RETARDATEUR	139		 SIMULATION DE FILM	157
	CLICH. RETARD. INTERV.	140		 COULEUR MONOCHROMATIQUE	157
	LISSAGE EXPO. AVEC INTERVAL.	141		 PLAGE DYNAMIQUE	158
	RÉG. PRISE DE VUE AE	142		 BALANCE DES BLANCS	158
	BKT SIMULATION FILM	142		 COURBE DE TONALITÉ	159
	RÉGLAGE DE BKT DE MISE AU POINT	143		 COULEUR	159
2/3	CTRL D'EXPOSITION MULTIPLE	145	 DETAIL	159	
	PHOTOMETRIE	146	 REDUCT. DU BRUIT	160	
	TYPE DE DÉCLENCHEUR	147	RDCT BR ENTRE IMG 	160	
	RÉDUCTION DU SCINTILLEMENT	148	ENREGISTREMENT F-Log	161	
	PARAM. AUTO ISO	149	2/4	 CORR VIGNET CHROM	161
	OBJECTIF DE CONVERSION	150		 ZONE DE MISE AU POINT	161
	CONV-TELE NUMERIQUE	150	MODE VIDEO AF	162	
	FILTRE ND	150	 RÉGL. PERSONNALISÉS AF-C	162	
3/3	COM. SANS FIL	151	 RÉG. DÉTECT. VISAGE/YEUX	163	
	CONFIGURATION DU FLASH		 ASSIST. M.AP.	163	
	RÉGLAGE FONCTION FLASH	152	 VERIFICATION AF.	164	
	REDUC. YEUX ROUGE	152	3/4	AFFICHAGE INFO SORTIE HDMI	164
	MODE DE VERROUILLAGE TTL	153		SORTIE FILM 4K	165
	RÉGLAGE DE L'ÉCLAIRAGE DEL	153		SORTIE VIDÉO FULL HD	165
	RÉGLAGE MASTER	154		QUALITÉ DE VEILLE 4K HDMI	166
	RÉGLAGE CH	154		CONTRÔLE ENREG. HDMI	166
	Flash intégré	154		PARAMÈTRE ZEBRA	166
				NIVEAU ZEBRA	166
				RÉGLAGE AUDIO	167
			4/4	MIC./DÉCL. À DIST	168
				RÉGLAGE CODE TEMPOREL	169
				LAMPE TÉMOIN	171
				COMMANDE SILENCE VIDÉO	172

Menu lecture

Modifiez les réglages de lecture.

 Reportez-vous à la page 179 pour en savoir plus.





 MENU LECTURE	
CONVERSION RAW	:179
EFFACE	:182
RECADRER	:184
REDIMENSIONNER	:185
$\frac{1}{3}$ PROTÉGER	:186
ROTATION IMAGE	:187
REDUC. YEUX ROUGE	:188
RÉGLAGE MÉMO VOCAL	:189

 MENU LECTURE	
ÉVALUATION	:190
ORDRE DE TRANSFERT IMAGE	:191
COM. SANS FIL	:192
DIAPORAMA	:192
$\frac{2}{3}$ CREA LIVRE ALBUM	:193
ENREG. PC AUTO	:194
IMPRESSION (DPOF)	:195
IMPRESS. IMPRIM instax	:196
$\frac{3}{3}$ FORMAT IMAGE	:197

Menus de configuration

Modifiez les réglages de base de l'appareil photo.

 Reportez-vous à la page 199 pour en savoir plus.

CONFIGURATION UTILISATEUR		CONFIGURATION ÉCRAN	
FORMATAGE	200	RÉGLAGE VIEW MODE	207
DATE/HEURE	201	LUMINOSITÉ EVF	208
DECALAGE HOR	201	COULEUR EVF	208
 言語/LANG.	202	1/3 RÉGLAGE COULEUR EVF	208
1/2 RÉGLAGE MON MENU	202	LUMINOSITÉ LCD	209
NOMBRE DÉCLEN.	203	COULEUR LCD	209
SON ET FLASH	203	RÉGLAGE COULEUR LCD	209
INITIALISER	204	IMAGE	210
2/2 RÉGLEMENTAIRE	204	AUTOROTATION ÉCRANS	210
CONFIGURATION DU SON		APERCU EXP./BALANCE DES BLANCS MODE MANUEL	211
AF BIP VOLUME	205	VUE EN DIRECT NATURELLE	211
RETARDATEUR BIP VOLUME	205	2/3 GUIDE CADRAGE	212
VOL. APPAREIL	206	REGL. ROTAT AUTO	213
VOL. DECL.	206	UNITÉ DE DISTANCE MAP	213
SON DECLENCHEUR	206	OVF, AFFICHAGE DE L'IMAGE	213
VOL. LECTURE	206	AFF. REGL. PERSO	214
		MODE GRD INDIC.(EVF/OVF)	216
		MODE GRD INDICATEURS (LCD)	216
		3/3 RÉGL. AFF. GRD INDICATEURS	217
		INFO RÉGLAGE DE CONTRASTE	217

1½	CONFIG. TOUCHE/MOLETTE		ENREGISTRER RÉGLAGE DE DONNÉES	
	RÉGLAGE LEVIER FOCUS	:218	NUMERO IMAGE	:233
	MENU RPDE MODIF/ENREG	:219	SAUVEG. PHOTO D'ORIG.	:234
	ARRIÈRE-PLAN DU MENU Q	:221	MODIF. NOM FICH.	:234
	RÉGL. FONCT. (Fn)	:221	SÉLECTIONNER DOSSIER	:234
	PARAM. MOLETTE COMMANDE	:224	INFOS COPYRIGHT	:235
	OBTURATEUR AF	:225		
	OBTURATEUR AE	:225	RÉGLAGE DE CONNEXION	
	PRISE DE VUE SANS CARTE	:226	RÉGLAGES Bluetooth	:236
	BAGUE MISE AU POINT	:226	ENREG. PC AUTO	:238
	OPÉR° BAGUE MISE AU POINT	:227	RÉGL CNX IMPRIM instax	:238
	2½	RÉGL. BAGUE CTRL.	:227	MODE CONNEXION PC
MODE MEM. AE/AF		:228	RÉGLAGE ALIMENTATION USB	:240
MODE VERR BALANCE BLC AUTO		:228	PARAMÈTRES GÉNÉRAUX	:241
RÉG. BAGUE D'OUVERTURE (A)		:228	INFORMATIONS	:241
CONFIG. ECRAN TACTILE		:229	RÉINIT RÉGL SANS FIL	:241
VERROUILLAGE FONCTION		:230		
GESTION DE L'ÉNERGIE				
EXT. AUTO	:231			
PERFORMANCE	:231			
PERFORMANCES EVF	:232			
MISE HORS TENS. AUTO TEMP.	:232			









Table des matières

Introduction	ii
Pour obtenir les dernières informations	ii
Liste des menus.....	iv
Menus prise de vue	iv
Menu lecture	vi
Menus de configuration.....	vii
Accessoires fournis.....	xix
À propos de ce manuel	xx
Symboles et conventions	xx
Terminologie.....	xx

1 Avant de commencer **1**



Parties de l'appareil photo	2
La fenêtre du viseur	4
L'écran LCD.....	6
Le levier de mise au point	7
La molette de sélection des vitesses/de la sensibilité	7
La molette de correction d'exposition.....	8
Réglage de la netteté du viseur	8
La touche DRIVE/DELETE	9
Les molettes de commande	10
Le témoin lumineux.....	11
La bague de contrôle	12
La plaque d'identification	13
Affichages de l'appareil photo.....	14
Le viseur optique.....	14
L'écran EVF/LCD.....	16
Réglage de la luminosité de l'affichage	18
Rotation de l'affichage.....	18
La touche DISP/BACK.....	19
Personnalisation de l'affichage standard	21
Utilisation des menus	23
Mode écran tactile	24
Commandes tactiles pour la prise de vue.....	24
Commandes tactiles en mode de lecture.....	28

2 Premières étapes	29
Fixation de la courroie	30
Insertion de la batterie et d'une carte mémoire	32
Cartes mémoire compatibles.....	35
Chargement de la batterie	36
Allumer et éteindre l'appareil photo.....	38
Vérification du niveau de charge de la batterie.....	39
Configuration de base	40
Sélection d'une autre langue	42
Modification de l'heure et de la date	42
3 Principes de base de photographie et de lecture	43
Prise de vue (mode P)	44
Visualisation des images.....	47
Suppression des images	48
4 Enregistrement et lecture des vidéos	49
Enregistrement de vidéos	50
Modification des paramètres vidéo	52
Visionnage des vidéos	53
5 Prise de vue	55
Modes P, S, A et M.....	56
Mode P : Programme AE	56
Mode S : AE avec priorité à la vitesse.....	58
Mode A : AE avec priorité à l'ouverture	62
Mode M : Exposition manuelle.....	63
Autofocus	65
Mode de mise au point.....	66
Options autofocus (mode AF)	68
Sélection du collimateur de mise au point	70
Mise au point manuelle.....	73
Vérification de la mise au point.....	75
Sensibilité	77
Sensibilité auto (A)	78
Mesure.....	79
Le téléconvertisseur numérique	80

Correction d'exposition	81
C (personnalisé)	82
Verrouillage de la mise au point/de l'exposition	83
Autres commandes	84
Bracketing	85
 BRACKETING ISO	85
 BAL. BLANC BKT	85
 BRACKETING AE	86
 BKT SIMULATION FILM.....	86
 BKT PLAGE DYNAMIQUE	86
 BKT DE MISE AU POINT	87
Prise de vue en continu (mode rafale)	89
HDR	90
Panoramiques	92
Expositions multiples	95
Filtres avancés	97
Options de filtres créatifs	98
Photographie au flash	99
Réglages du flash	100

6 Les menus prise de vue **103**

CONFIGURATION QUALITÉ IMAGE	104
TAILLE D'IMAGE	104
QUALITÉ D'IMAGE	105
ENREGISTREMENT BRUT	106
SIMULATION DE FILM	106
COULEUR MONOCHROMATIQUE	108
EFFET DU GRAIN	108
COULEUR EFFET CHROME.....	109
COULEUR CHROME FX BLEUE.....	109
BALANCE DES BLANCS	110
PLAGE DYNAMIQUE	113
PRIORITÉ PLAGE D	114
COURBE DE TONALITÉ.....	114
COULEUR.....	115
DETAIL	115
REDUCT. DU BRUIT	115
NETTETÉ.....	116

LONGUE EXPO RB	116
ESPACE COULEUR	116
CLONAGE PIXEL MORT	117
SELECT REGL PERSO	117
MODIF/ENR REG PERSO	118
CONFIGURATION AF/MF	120
ZONE DE MISE AU POINT	120
MODE AF	121
RÉGL. PERSONNALISÉS AF-C	122
STOCK. MODE AF PAR ORIENT	126
AFFICHAGE POINT AF  	126
NOMBRES DE POINTS FOCUS	126
PRE-AF	127
TEMOIN AF	127
RÉG. DÉTECT. VISAGE/YEUX	128
AF+MF	130
ASSIST. M.AP.	131
VERIFICATION AF	131
VER. EA SPOT ET ZONE MaP	132
PARAM. AF INSTANT	132
ÉCHELLE DE PROFOND. CHAMP	132
PRIOR. DÉCL./AF.	133
LIMITEUR DE PLAGE AF	133
MODE ÉCRAN TACTILE	134
CADRE AF CORRIGÉ	137
CONFIGURATION PRISE DE VUE	138
MODE VISEUR POUR LE SPORT	138
RETARDATEUR	139
SAUVEG. RÉGL. RETARDATEUR	139
CLICH. RETARD. INTERV.	140
LISSAGE EXPO. AVEC INTERVAL	141
RÉG. PRISE DE VUE AE	142
BKT SIMULATION FILM	142
RÉGLAGE DE BKT DE MISE AU POINT	143
CTRL D'EXPOSITION MULTIPLE	145
PHOTOMETRIE	146
TYPE DE DÉCLENCHEUR	147
RÉDUCTION DU SCINTILLEMENT	148

PARAM. AUTO ISO	149
OBJECTIF DE CONVERSION	150
CONV-TELE NUMERIQUE	150
FILTRE ND	150
COM. SANS FIL	151
CONFIGURATION DU FLASH.....	152
RÉGLAGE FONCTION FLASH	152
REDUC. YEUX ROUGE.....	152
MODE DE VERROUILLAGE TTL	153
RÉGLAGE DE L'ÉCLAIRAGE DEL	153
RÉGLAGE MASTER.....	154
RÉGLAGE CH	154
Flash intégré.....	154
CONFIGURATION DU FILM	155
MODE VIDEO.....	155
ENR. GDE VITESSE FULL HD.....	156
 SIMULATION DE FILM.....	157
 COULEUR MONOCHROMATIQUE	157
 PLAGE DYNAMIQUE	158
 BALANCE DES BLANCS.....	158
 COURBE DE TONALITÉ	159
 COULEUR	159
 DETAIL.....	159
 REDUCT. DU BRUIT.....	160
RDCT BR ENTRE IMG 	160
ENREGISTREMENT F-Log.....	161
 CORR VIGNET CHROM	161
 ZONE DE MISE AU POINT	161
MODE VIDEO AF.....	162
 RÉGL. PERSONNALISÉS AF-C.....	162
 RÉG. DÉTECT. VISAGE/YEUX.....	163
 ASSIST. M.AP.....	163
 VERIFICATION AF.....	164
AFFICHAGE INFO SORTIE HDMI	164
SORTIE FILM 4K.....	165
SORTIE VIDÉO FULL HD.....	165
QUALITÉ DE VEILLE 4K HDMI.....	166
CONTRÔLE ENREG. HDMI	166

PARAMÈTRE ZEBRA	166
NIVEAU ZEBRA	166
RÉGLAGE AUDIO	167
MIC./DÉCL. À DIST.....	168
RÉGLAGE CODE TEMPOREL	169
LAMPE TÉMOIN	171
COMMANDE SILENCE VIDÉO	172

7 La lecture et le menu lecture **173**

L'affichage en mode lecture	174
La touche DISP/BACK	175
Visualisation des photos	177
Lecture avec zoom	178
Lecture multi-vues	178
Le menu lecture	179
CONVERSION RAW	179
EFFACE	182
RECADRER.....	184
REDIMENSIONNER.....	185
PROTEGER.....	186
ROTATION IMAGE	187
REDUC. YEUX ROUGE.....	188
RÉGLAGE MÉMO VOCAL.....	189
ÉVALUATION	190
ORDRE DE TRANSFERT IMAGE.....	191
COM. SANS FIL	192
DIAPORAMA.....	192
CREA LIVRE ALBUM.....	193
ENREG. PC AUTO.....	194
IMPRESSION (DPOF)	195
IMPRESS. IMPRIM instax.....	196
FORMAT IMAGE	197

8 Les menus de configuration **199**

CONFIGURATION UTILISATEUR.....	200
FORMATAGE	200
DATE/HEURE.....	201
DECALAGE HOR.....	201

 言語/LANG.....	202
RÉGLAGE MON MENU.....	202
NOMBRE DÉCLEN.....	203
SON ET FLASH.....	203
INITIALISER.....	204
RÉGLEMENTAIRE.....	204
CONFIGURATION DU SON.....	205
AF BIP VOLUME.....	205
RÉTARDATEUR BIP VOLUME.....	205
VOL. APPAREIL.....	206
VOL. DECL.....	206
SON DECLENCHEUR.....	206
VOL. LECTURE.....	206
CONFIGURATION ÉCRAN.....	207
RÉGLAGE VIEW MODE.....	207
LUMINOSITÉ EVF.....	208
COULEUR EVF.....	208
RÉGLAGE COULEUR EVF.....	208
LUMINOSITÉ LCD.....	209
COULEUR LCD.....	209
RÉGLAGE COULEUR LCD.....	209
IMAGE.....	210
AUTOROTATION ÉCRANS.....	210
APERCU EXP/BALANCE DES BLANCS MODE MANUEL.....	211
VUE EN DIRECT NATURELLE.....	211
GUIDE CADRAGE.....	212
REGL. ROTAT AUTO.....	213
UNITÉ DE DISTANCE MAP.....	213
OVF, AFFICHAGE DE L'IMAGE.....	213
AFF. REGL. PERSO.....	214
MODE GRD INDIC.(EVF/OVF).....	216
MODE GRD INDICATEURS (LCD).....	216
RÉGL. AFF. GRD INDICATEURS.....	217
INFO RÉGLAGE DE CONTRASTE.....	217
CONFIG.TOUCHE/MOLETTE.....	218
RÉGLAGE LEVIER FOCUS.....	218
MENU RPDE MODIF/ENREG.....	219
ARRIÈRE-PLAN DU MENU Q.....	221

RÉGL. FONCT. (Fn).....	221
PARAM. MOLETTE COMMANDE.....	224
OBTURATEUR AF	225
OBTURATEUR AE	225
PRISE DE VUE SANS CARTE.....	226
BAGUE MISE AU POINT	226
OPÉR° BAGUE MISE AU POINT.....	227
RÉGL. BAGUE CTRL.....	227
MODE MEM. AE/AF	228
MODE VERR BALANCE BLC AUTO	228
RÉG. BAGUE D'OUVERTURE (A).....	228
CONFIG. ECRAN TACTILE	229
VERROUILLAGE FONCTION.....	230
GESTION DE L'ÉNERGIE	231
EXT. AUTO	231
PERFORMANCE.....	231
PERFORMANCES EVF	232
MISE HORS TENS. AUTO TEMP.....	232
ENREGISTRER RÉGLAGE DE DONNÉES	233
NUMERO IMAGE	233
SAUVEG.PHOTO D'ORIG.....	234
MODIF. NOM FICH.....	234
SÉLECTIONNER DOSSIER	234
INFOS COPYRIGHT.....	235
RÉGLAGE DE CONNEXION	236
RÉGLAGES Bluetooth	236
ENREG. PC AUTO.....	238
RÉGL CNX IMPRIM instax.....	238
MODE CONNEXION PC.....	239
RÉGLAGE ALIMENTATION USB	240
PARAMÈTRES GÉNÉRAUX	241
INFORMATIONS	241
RÉINIT RÉGL SANS FIL	241

9 Raccourcis 243

Options de raccourcis	244
MON MENU.....	245
RÉGLAGE MON MENU.....	245

La touche Q (Menu rapide)	247
L'affichage du menu rapide.....	247
Affichage et modification des réglages.....	248
Modification du menu rapide.....	249
Les touches Fn (Fonction).....	250
Attribution de rôles aux touches de fonction.....	252
10 Périphériques et accessoires en option	255
Accessoires optionnels	256
La bague adaptatrice AR-X100.....	256
Le pare-soleil LH-X100.....	257
Filtres de protection PRF-49 et PRF-49S.....	257
Convertisseurs optiques.....	258
Flashes externes.....	260
Réglages du flash.....	261
BORNE DE SYNCHRONISATION	262
GRIFFE DU FLASH.....	263
MASTER(OPTIQUE).....	266
11 Raccordements	271
Sortie HDMI	272
Raccordement à des périphériques HDMI.....	272
Prise de vue	273
Lecture.....	273
Connexions sans fil (Bluetooth®, réseau local sans fil/Wi-Fi).....	274
Smartphones et tablettes : FUJIFILM Camera Remote.....	274
Copie des images sur un ordinateur : PC AutoSave.....	276
Connexion en USB.....	277
Connexion à des ordinateurs	277
Copie des images sur un ordinateur.....	280
Raccordement aux smartphones	281
Conversion des images RAW : FUJIFILM X RAW STUDIO.....	284
Sauvegarde et restauration des réglages de l'appareil photo (FUJIFILM X Acquire)	284
Imprimantes instax SHARE.....	285
Établissement d'une connexion.....	285
Impression des photos.....	286

12	Remarques techniques	287
	Accessoires de la marque Fujifilm	288
	Logiciels adaptés à votre appareil photo.....	291
	FUJIFILM Camera Remote	291
	RAW FILE CONVERTER EX.....	291
	Capture One Express Fujifilm.....	291
	Capture One Pro Fujifilm	291
	FUJIFILM X Acquire	292
	FUJIFILM X RAW STUDIO	292
	FUJIFILM PC AutoSave	292
	Pour votre sécurité	293
	Entretien	302
	Mises à jour de firmware.....	303
	Vérification de la version du firmware	303
	Dépannage	304
	Messages et affichages d'avertissement.....	313
	Capacité des cartes mémoire.....	317
	Caractéristiques	318

Accessoires fournis

Les éléments suivants sont fournis avec l'appareil photo :

- Batterie rechargeable NP-W126S
- Câble USB
- Bouchon d'objectif (est fixé sur l'appareil photo)
- Attaches de courroie en métal (× 2)
- Outil de fixation des attaches
- Caches de protection (× 2)
- Courroie
- Cache de la griffe flash (inséré dans la griffe flash)
- *Manuel du propriétaire* (ce manuel)





Pour obtenir des informations sur les logiciels compatibles, reportez-vous à « Logiciels adaptés à votre appareil photo » (📖 291).

À propos de ce manuel

Ce manuel comporte des instructions pour votre appareil photo numérique FUJIFILM X100V. Veuillez à le lire attentivement et à bien le comprendre avant d'aller plus loin.

Symboles et conventions

Les symboles suivants sont utilisés dans ce manuel :

-  Informations que vous devez lire pour éviter d'endommager le produit.
-  Informations supplémentaires qui peuvent vous être utiles lors de l'utilisation du produit.
-  Pages comportant des informations associées.

Les menus et autres textes affichés à l'écran sont indiqués en **gras**. Les illustrations sont uniquement destinées à faciliter les explications ; il se peut que les dessins aient été simplifiés. Par ailleurs, les photos n'ont pas nécessairement été prises avec le modèle d'appareil photo décrit dans ce manuel.

Terminologie

Les cartes mémoire SD, SDHC et SDXC (en option) que l'appareil photo utilise pour enregistrer les images sont dénommées « cartes mémoire ». Le viseur électronique peut être dénommé « EVF » et l'écran LCD « LCD ».

Avant de commencer



Parties de l'appareil photo

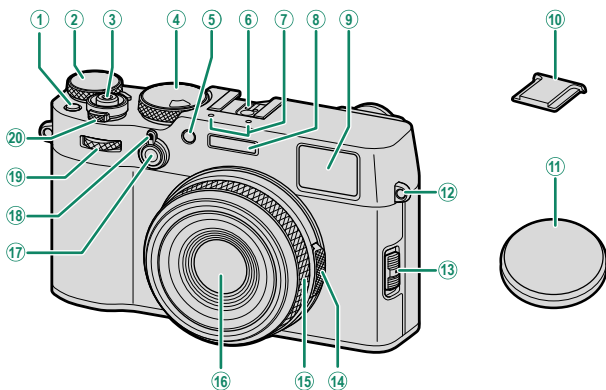

① Touche Fn1	79	⑩ Cache de la griffe flash.....	261
② Molette de correction de l'exposition.....	8, 81	⑪ Capuchon d'objectif.....	
③ Déclencheur.....	46	⑫ Cèillet de la courroie.....	30
④ Molette de sélection de la vitesse d'obturation/Molette de sélection de la sensibilité.....	7, 77, 149	⑬ Sélecteur du mode de mise au point.....	66
⑤ Illuminateur d'assistance AF.....	127	⑭ Bague des ouvertures.....	44, 56
Témoin lumineux du retardateur.....	139	⑮ Bague de contrôle.....	12, 80, 227
⑥ Griffe flash.....	261	Bague de mise au point.....	12, 73, 227
⑦ Microphone.....	51, 167	⑯ Objectif.....	
⑧ Flash.....	99	⑰ Touche Fn2	12, 250
⑨ Fenêtre du viseur.....	4, 6, 14, 19	⑱ Sélecteur de viseur.....	4
		⑲ Molette de commande avant.....	10, 224
		⑳ Commutateur ON/OFF	38

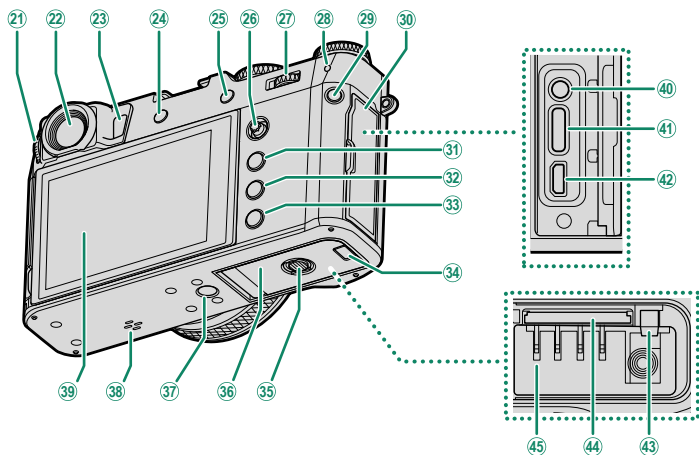

- | | | | | | |
|----|--|-------------------|----|---|--------------|
| 21 | Commande de réglage dioptrique..... | 8 | 35 | Loquet du couvercle du compartiment de la batterie..... | 32 |
| 22 | Fenêtre du viseur..... | 4, 6, 14, 19 | 36 | Couvercle du compartiment de la batterie..... | 32 |
| 23 | Détecteur oculaire..... | 6 | 37 | Fixation du trépied | |
| 24 | Touche DRIVE/DELETE | 9, 44, 48, 50, 85 | 38 | Haut-parleur..... | 53, 206 |
| 25 | Touche AEL (verrouillage de l'exposition)/
AFL (verrouillage de la mise au point) | 84, 250 | 39 | Écran LCD..... | 6, 16, 18 |
| 26 | Levier de mise au point..... | 7, 70, 218 | 40 | Écran tactile..... | 24, 134, 229 |
| 27 | Molette de commande arrière..... | 10, 177, 224 | 41 | Prise pour microphone/télécommande (ø2,5 mm)..... | 51, 61 |
| 28 | Témoin lumineux..... | 11, 171 | 42 | Port USB (type C)..... | 36, 53, 277 |
| 29 | Touche Q (menu rapide)..... | 247 | 43 | Connecteur HDMI micro (type D)..... | 272 |
| 30 | Cache des connecteurs | | 44 | Loquet de la batterie..... | 34 |
| 31 | Touche MENU/OK | 23 | 45 | Logement de la carte mémoire..... | 32 |
| 32 | Touche PLAY (lecture)..... | 47 | | Compartiment de la batterie..... | 32 |
| 33 | Touche DISP (affichage)/ BACK | 19, 175 | | | |
| 34 | Cache du passage du câble pour le coupleur CC..... | 288 | | | |

La fenêtre du viseur

Servez-vous du sélecteur de viseur pour commuter entre le viseur électronique (EVF) et le viseur optique (OVF). En outre, il est possible d'afficher une petite fenêtre de télémètre électronique (ERF) dans le viseur optique.

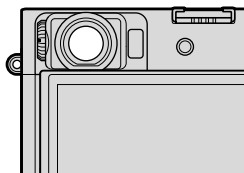

Commutation entre l'EVF et l'OVF

Pour commuter entre l'EVF et l'OVF, tirez le sélecteur de viseur comme illustré.

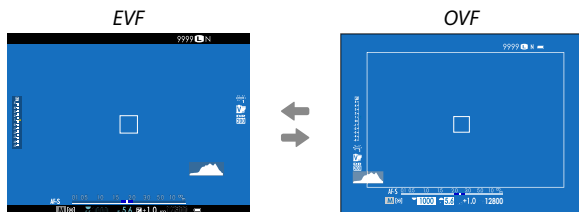
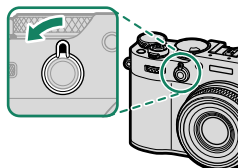

L'appareil photo passe automatiquement de l'OVF à l'EVF pendant l'enregistrement vidéo.

Activation et désactivation du télémètre électronique (ERF)

Pour activer ou désactiver l'ERF, tirez le sélecteur de viseur comme illustré lorsque l'OVF est activé.

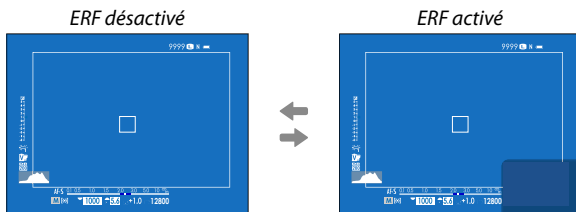
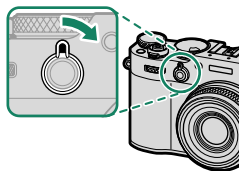

L'ERF est uniquement disponible lorsque le mode AF sélectionné est **POINT UNIQUE**.

Le viseur hybride (EVF/OVF/ERF)

Les caractéristiques des différents affichages sont indiquées ci-dessous.

Affichage	Description
OVF	<ul style="list-style-type: none"> L'affichage optique restitue clairement le sujet. Le sujet est très net pour que son expression soit toujours visible. Le viseur optique affiche la zone située juste à l'extérieur du cadre, ce qui facilite la composition des images. La fenêtre du viseur étant à une certaine distance de l'objectif, la zone visible sur les photos peut néanmoins différer légèrement de l'affichage du viseur en raison de la parallaxe.
EVF	<ul style="list-style-type: none"> La couverture d'image du viseur électronique est de 100% afin d'offrir une grande précision lors du cadrage. Il peut être utilisé pour avoir un aperçu de la profondeur de champ, de la mise au point, de l'exposition et de la balance des blancs.
ERF	Comme le viseur optique mais avec une fenêtre d'aperçu de la mise au point.

L'écran LCD

Vous pouvez incliner l'écran LCD pour faciliter le visionnage, mais faites attention de ne pas toucher les fils ou de ne pas coincer vos doigts ou d'autres objets derrière l'écran. Tout contact avec les fils peut provoquer le dysfonctionnement de l'appareil photo.

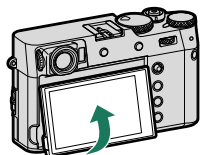

L'écran LCD fonctionne également comme écran tactile permettant :

- La prise de vue tactile (📖 25)
- La sélection de la zone de mise au point (📖 24)
- La sélection de fonctions (📖 27)
- la désactivation sonore des commandes de l'appareil photo pendant l'enregistrement vidéo (📖 26)
- La lecture plein écran (📖 28)

Le détecteur oculaire

- Le détecteur oculaire peut réagir à des objets autres que votre œil ou à la lumière qui éclaire directement le capteur.
- Vous pouvez désactiver le détecteur oculaire à l'aide de **CONFIG. ÉCRAN > RÉGLAGE VIEW MODE.**

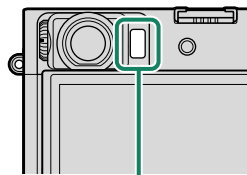

Détecteur oculaire

Le levier de mise au point

Inclinez le levier de mise au point ou appuyez dessus pour sélectionner la zone de mise au point. Le levier de mise au point permet également de parcourir les menus.

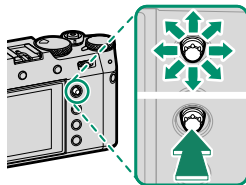

La molette de sélection des vitesses/de la sensibilité

Vous pouvez modifier la vitesse d'obturation en tournant la molette de sélection des vitesses/de la sensibilité. Soulevez et tournez la molette pour modifier la sensibilité.

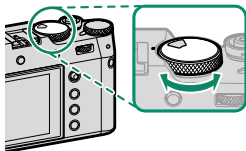

Vitesse d'obturation

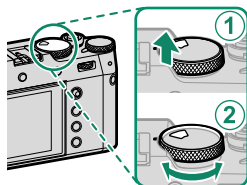

Sensibilité

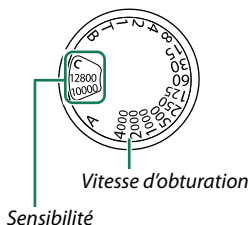

La molette de correction d'exposition

Tournez la molette pour choisir le niveau de correction d'exposition.

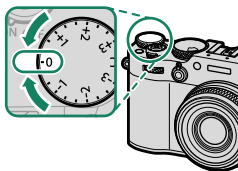

Réglage de la netteté du viseur

Il est possible de régler la netteté du viseur en tournant la commande de réglage dioptrique.

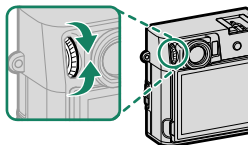

La touche DRIVE/DELETE



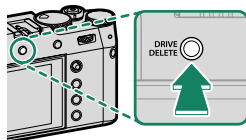

Appuyez sur la touche **DRIVE/DELETE** pour afficher le menu du mode de déclenchement.



Mode		Mode	
PHOTO	44	BKT BKT	86
CONTINU		HDR	90
CH ÉLAN DE VITESSE ÉLEVÉE CH	89		92
CL ÉLAN DE VITESSE FAIBLE CL		Adv. MODE Adv.	95
BRACKETING ISO	85		97
BAL. BLANC BKT	85	VIDEO	50

Les molettes de commande

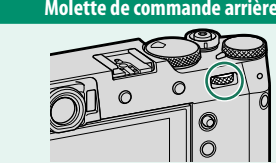
Tournez les molettes de commande ou appuyez dessus pour :

	Molette de commande avant	Molette de commande arrière
 <p>Tourner</p>	 <ul style="list-style-type: none"> • Sélectionner les onglets de menus ou parcourir les menus • Régler l'ouverture ^{1,2} • Régler la correction d'exposition ^{2,5} • Régler la sensibilité ^{2,3} • Afficher les autres images pendant la lecture 	 <ul style="list-style-type: none"> • Mettre en surbrillance les rubriques de menus • Choisir la combinaison souhaitée de vitesse d'obturation et d'ouverture (décalage de programme) • Choisir une vitesse d'obturation ² • Modifier les réglages du menu rapide • Choisir la taille du cadre de mise au point • Faire un zoom avant ou arrière lors de la lecture plein écran • Faire un zoom avant ou arrière lors de la lecture multi-vues
 <p>Appuyer</p>	<p>Choisir l'opération effectuée en tournant la molette de commande avant ²</p>	<ul style="list-style-type: none"> • Effectuer la fonction attribuée à la touche de fonction DIAL • Effectuez un zoom avant sur le collimateur de mise au point actif ⁴ • Choisissez l'affichage du mode de mise au point manuelle ⁴ • Faire un zoom avant sur le collimateur de mise au point actif lors de la lecture

1 Ouverture réglée sur **A** (auto) et **COMMANDE** sélectionné pour **CONFIG.TOUCHE/MOLETTE > RÉG. BAGUE D'OUVERTURE (A)**.

2 Peut être modifié à l'aide de **CONFIG.TOUCHE/MOLETTE > PARAM. MOLETTE COMMANDE**.

3 **C** sélectionné pour la sensibilité.

4 Uniquement disponible si l'option **VERIFICATION AF** est attribuée à une touche de fonction.

5 Molette de correction d'exposition positionnée sur **C**.

Le témoin lumineux

L'état de l'appareil photo est indiqué par le témoin lumineux.

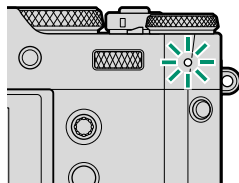

Témoin lumineux	État de l'appareil photo
Allumé en vert	La mise au point est verrouillée.
Clignote en vert	Avertissement relatif à la mise au point ou à une vitesse d'obturation lente. Il est possible de prendre des photos.
Clignote en vert et en orange	<ul style="list-style-type: none"> • Appareil photo allumé : photos en cours d'enregistrement. Il est cependant possible de prendre d'autres photos. • Appareil photo éteint : transfert des photos vers un smartphone ou une tablette.*
Allumé en orange	Photos en cours d'enregistrement. Il est impossible de prendre d'autres photos pour le moment.
Clignote en rouge	Erreur avec l'objectif ou la mémoire.

* Affiché uniquement si les photos sont sélectionnées pour être transférées.

- Des avertissements peuvent également s'afficher à l'écran.
- Le témoin lumineux reste éteint lorsque vous regardez dans le viseur.
- L'option  **CONFIGURATION DU FILM > LAMPE TÉMOIN** permet de choisir le voyant (témoin lumineux ou lampe d'assistance AF) qui s'éclaire pendant l'enregistrement vidéo et si ce voyant clignote ou pas.

La bague de contrôle

Utilisez la bague de contrôle pour accéder rapidement aux fonctions de l'appareil photo pendant la prise de vue.

La fonction attribuée à la bague de contrôle peut être sélectionnée en appuyant sur la touche des options de la bague de contrôle. Vous avez le choix entre :

- STANDARD
- BALANCE DES BLANCS
- SIMULATION DE FILM
- CONV-TELE NUMERIQUE

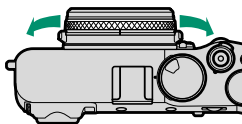

 Vous pouvez également sélectionner la fonction attribuée à la bague de contrôle à l'aide de  **CONFIG.TOUCHE/MOLETTE > RÉGL. BAGUE CTRL.**

STANDARD

Si **STANDARD** est sélectionné, la fonction attribuée à la bague de contrôle change selon le mode de prise de vue.

Mode de prise de vue	Fonction
P, S, A, M	Téléconvertisseur numérique
Filtres créatifs	Sélection des filtres
Panoramique/ Exposition multiple	Simulation de film

 Quelle que soit l'option sélectionnée, lorsque le sélecteur du mode de mise au point est positionné sur **M** (manuel) en mode de prise de vue **P**, **S**, **A** ou **M**, la bague de contrôle ne peut être utilisée que pour la mise au point manuelle.

La plaque d'identification

Ne retirez pas la plaque d'identification, qui indique le numéro de série et d'autres informations importantes.

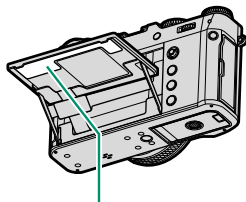

Plaque d'identification

Affichages de l'appareil photo

Les éléments suivants sont affichés dans le viseur (OVF ou EVF) et sur l'écran LCD pendant la prise de vue.

! Les affichages sont représentés avec tous les indicateurs allumés à des fins d'illustration.

Le viseur optique

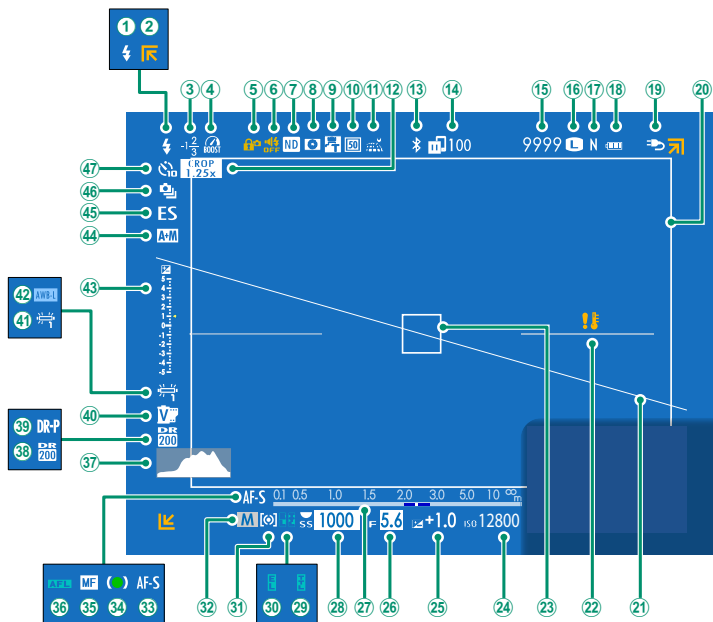

① Mode de flash (TTL).....	263	②4 Sensibilité.....	77
② Indicateurs hors cadre.....	259	②5 Correction d'exposition.....	81
③ Correction du flash.....	263	②6 Ouverture.....	57, 62, 63
④ Mode « Stimuler ».....	231	②7 Indicateur de distance ²	75
⑤ Verrouillage des commandes ³	230	②8 Vitesse d'obturation.....	57, 58, 63
⑥ Indicateur de flash et de son.....	203	②9 Verrouillage TTL.....	153, 223, 254
⑦ Indicateur de filtre ND (Neutral Density).....	150	③0 Mémorisation de l'exposition.....	84, 228
⑧ Aperçu de la profondeur de champ.....	62, 75	③1 Mesure.....	79
⑨ Convertisseur optique.....	150	③2 Mode de prise de vue.....	56
⑩ Téléconvertisseur numérique.....	150	③3 Mode de mise au point ²	66
⑪ État du téléchargement des données de localisation.....	241, 274	③4 Indicateur de mise au point ²	67
⑫ Mode viseur pour le sport.....	138	③5 Indicateur de mise au point manuelle ²	66, 73
⑬ Bluetooth ON/OFF.....	236	③6 Verrouillage AF.....	84, 228
⑭ État de transfert des images.....	236, 274	③7 Histogramme.....	22
⑮ Nombre de vues disponibles ¹	317	③8 Plage dynamique.....	113
⑯ Taille d'image.....	104	③9 Priorité plage D.....	114
⑰ Qualité d'image.....	105	④0 Simulation de film.....	106
⑱ Niveau de charge de la batterie.....	39	④1 Balance des blancs.....	110
⑲ Alimentation externe en cours d'utilisation.....	37	④2 Verrouillage de la balance des blancs auto.....	228
⑳ Cadre lumineux.....	45	④3 Indicateur d'exposition.....	63, 81
㉑ Horizon virtuel.....	22	④4 Indicateur AF+MF ²	130
㉒ Avertissement concernant la température.....	316	④5 Type d'obturateur.....	147
㉓ Cadre de mise au point.....	70, 83	④6 Mode continu.....	89
		④7 Indicateur du retardateur.....	139

1 Indique « 9999 » s'il y a de la place pour plus de 9999 images.

2 Non affiché lorsque **OUI** est sélectionné pour **CONFIG. ÉCRAN > MODE GRD INDIC. (EVF/OVF)**.

3 Affiché lorsque vous avez verrouillé les commandes en maintenant appuyée la touche **MENU/OK**. Il est possible de déverrouiller les commandes en maintenant appuyée à nouveau la touche **MENU/OK**.

L'écran EVF/LCD

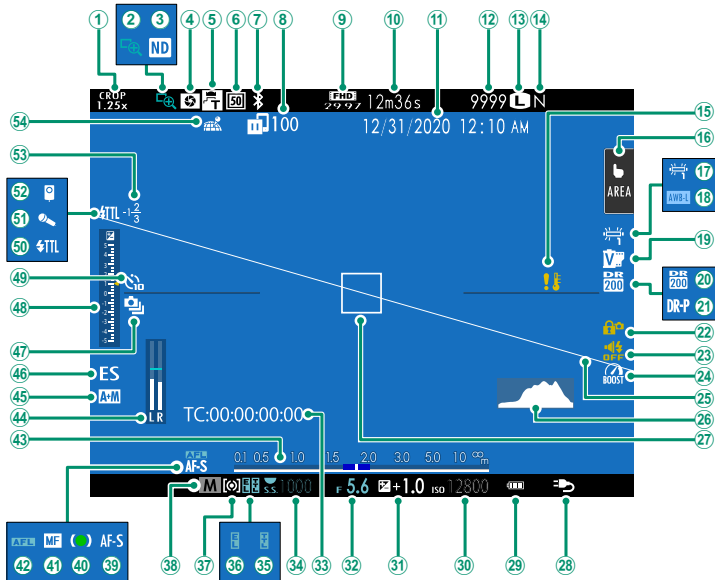

① Mode viseur pour le sport.....138	②⑧ Alimentation externe en cours d'utilisation 37
② Vérification de la mise au point.....76, 131	②⑨ Niveau de charge de la batterie 39
③ Indicateur de filtre ND (Neutral Density)150	③⑩ Sensibilité..... 77
④ Aperçu de la profondeur de champ..... 62, 75	③① Correction d'exposition 81
⑤ Convertisseur optique 150	③② Ouverture..... 57, 62, 63
⑥ Téléconvertisseur numérique.....150	③③ Code temporel169
⑦ Bluetooth ON/OFF.....236	③④ Vitesse d'obturation..... 57, 58, 63
⑧ État de transfert des images..... 236, 274	③⑤ Verrouillage TTL 153, 223, 254
⑨ Mode vidéo ³50, 155	③⑥ Mémorisation de l'exposition.....84, 228
⑩ Durée restante ³ 51	③⑦ Mesure 79
⑪ Date et heure.....40, 42, 201	③⑧ Mode de prise de vue..... 56
⑫ Nombre de vues disponibles ¹317	③⑨ Mode de mise au point ² 66
⑬ Taille d'image.....104	④① Indicateur de mise au point ² 67
⑭ Qualité d'image.....105	④① Indicateur de mise au point manuelle ² 66, 73
⑮ Avertissement concernant la température.....316	④② Verrouillage AF84, 228
⑯ Mode écran tactile ⁴24, 134	④③ Indicateur de distance ² 75
⑰ Balance des blancs.....110	④④ Niveau d'enregistrement ^{2,3}167
⑱ Verrouillage de la balance des blancs auto228	④⑤ Indicateur AF+MF ²130
⑲ Simulation de film.....106	④⑥ Type d'obturateur.....147
⑳ Plage dynamique113	④⑦ Mode continu89
㉑ Priorité plage D.....114	④⑧ Indicateur d'exposition..... 63, 81
㉒ Verrouillage des commandes ⁵230	④⑨ Indicateur du retardateur.....139
㉓ Indicateur de flash et de son203	⑤① Mode de flash (TTL)263
㉔ Mode « Stimuler ».....231	⑤① Microphone.....168
㉕ Horizon virtuel.....22	⑤② Télécommande filaire.....168
㉖ Histogramme.....22	⑤③ Correction du flash.....263
㉗ Cadre de mise au point..... 70, 83	⑤④ État du téléchargement des données de localisation..... 241, 274

1 Indique « 9999 » s'il y a de la place pour plus de 9999 images.

2 Non affiché dans l'EVF si **MODE GRD INDIC.(EVF/OVF)** est sélectionné pour  **CONFIG.**
ÉCRAN ou sur l'écran LCD si **MODE GRD INDICATEURS (LCD)** est sélectionné.

3 Affiché uniquement pendant l'enregistrement vidéo.

4 Affiché uniquement sur l'écran LCD. Il est également possible d'accéder aux fonctions de l'appareil photo via les commandes tactiles.

5 Affiché lorsque vous avez verrouillé les commandes en maintenant appuyée la touche **MENU/OK**.
Il est possible de déverrouiller les commandes en maintenant appuyée à nouveau la touche **MENU/OK**.

Réglage de la luminosité de l'affichage

La luminosité et la teinte du viseur et de l'écran LCD peuvent être réglées à l'aide des éléments situés dans le menu **CONFIG.**

ÉCRAN. Choisissez **LUMINOSITÉ EVF** ou **COULEUR EVF** pour régler la luminosité ou la teinte du viseur, **LUMINOSITÉ LCD** ou **COULEUR LCD** pour effectuer ces mêmes réglages sur l'écran LCD.

Rotation de l'affichage

Lorsque **OUI** est sélectionné pour l'option **CONFIG. ÉCRAN > AUTOROTATION ÉCRANS**, les indicateurs du viseur et de l'écran LCD pivotent automatiquement pour s'adapter à l'orientation de l'appareil photo.

La touche DISP/BACK

La touche **DISP/BACK** permet de contrôler l'affichage des indicateurs dans le viseur et sur l'écran LCD.

Les indicateurs de l'EVF, de l'OVF et de l'écran LCD doivent être sélectionnés séparément. Pour choisir les indicateurs affichés dans l'EVF et l'OVF, placez l'œil au niveau du viseur et appuyez sur la touche **DISP/BACK**.

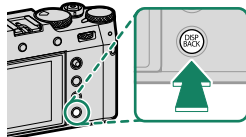

Viseur (OVF)

Indicateurs standard

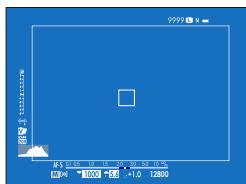

*Plein écran
(sans indicateurs)*

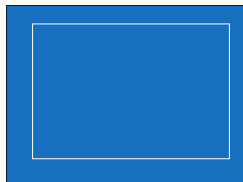

Viseur (EVF)

Indicateurs standard



*Plein écran
(sans indicateurs)*



Écran LCD

Indicateurs standard

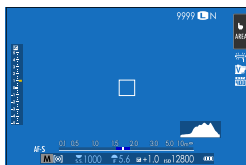

Sans indicateurs



Affichage des infos

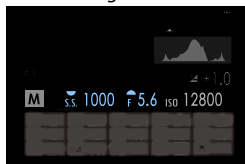

Personnalisation de l'affichage standard

Pour choisir les éléments affichés en standard :

1 Affichez les indicateurs standard.

Appuyez sur la touche **DISP/BACK** afin d'afficher les indicateurs standard.

2 Sélectionnez **AFF. REGL. PERSO.**

Sélectionnez **CONFIG. ÉCRAN > AFF. REGL. PERSO** dans le menu de configuration.

3 Mettez en surbrillance **OVF** ou **EVF/LCD** et appuyez sur **MENU/OK**.

4 Choisissez les éléments à afficher.

Mettez en surbrillance les éléments et appuyez sur **MENU/OK** pour les sélectionner ou les désélectionner.

- GUIDE CADRAGE
- NIVEAU ELECTRONIQUE
- CADRE FOCUS
- TÉMOIN DISTANCE AF
- TÉMOIN DISTANCE MF
- HISTOGRAMME
- ALERTE LUM. VUE EN DIRECT*
- CLICHÉ SÉLECTIONNÉ
- OUVERT/VIT OBTUR/ISO
- ARRIÈRE-PLAN INFORMATIONS*
- Comp. Expo (Numérique)
- Comp. Expo (Échelle)
- MODE FOCUS
- PHOTOMETRIE
- TYPE DE DÉCLENCHEUR
- FLASH
- PRISE DE VUE CONTINUE
- MODE TACTILE
- BALANCE DES BLANCS
- SIMULATION DE FILM
- PLAGE DYNAMIQUE
- MODE DE STIMULATION
- IMAGES RESTANTES
- TAILLE/QUALITE IMAGE
- MODE VIDEO ET DURÉE D'ENREG.*
- CONV-TELE NUMERIQUE
- OBJECTIF DE CONVERSION
- ORDRE DE TRANSFERT IMAGE
- NIVEAU DU MICROPHONE*
- MESSAGE DE GUIDAGE
- ÉTAT BATTERIE
- CONTOUR D'ENCADREMENT*

* Écran EVF/LCD uniquement.

5 Enregistrez les modifications.

Appuyez sur **DISP/BACK** pour enregistrer les modifications.

6 Quittez les menus.

Appuyez sur **DISP/BACK** autant que nécessaire pour quitter les menus et revenir à l'écran de prise de vue.

Horizon virtuel

Si vous sélectionnez **NIVEAU ELECTRONIQUE**, un horizon virtuel apparaît. L'appareil photo est horizontal lorsque les deux lignes se superposent. Notez que l'horizon virtuel peut ne pas s'afficher si l'objectif de l'appareil photo est dirigé vers le haut ou vers le bas. Pour obtenir un affichage 3D (illustré), appuyez sur la touche de fonction à laquelle l'option **NIVEAU ELECTRONIQUE** est attribuée (☰ 221, 252).

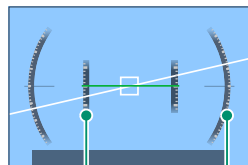

Tangage

Roulis

Contour d'encadrement

Activez **CONTOUR D'ENCADREMENT** pour que les contours du cadre soient plus visibles sur un arrière-plan sombre.

Histogrammes

Les histogrammes indiquent la répartition des tons d'une image. La luminosité est indiquée par l'axe horizontal, le nombre de pixels par l'axe vertical.

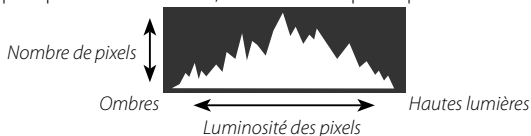

- **Exposition optimale** : les pixels sont répartis de manière uniforme sur toute la gamme des tons.
- **Surexposition** : les pixels sont regroupés à droite du graphique.
- **Sous-exposition** : les pixels sont regroupés à gauche du graphique.

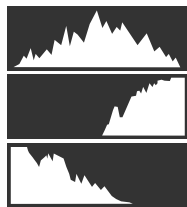

Pour afficher des histogrammes RVB distincts et les zones de l'image surexposées avec les réglages en cours, en superposition de la vue passant par l'objectif, appuyez sur la touche de fonction à laquelle l'option **HISTOGRAMME** est attribuée (☰ 221, 252).

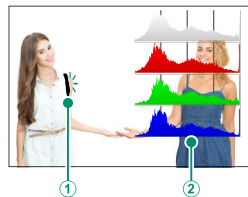

①

②

- ① Les zones surexposées clignotent
- ② Histogrammes RVB

Utilisation des menus

Pour afficher les menus, appuyez sur **MENU/OK**.

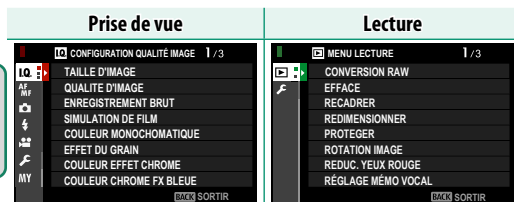

Pour parcourir les menus :

- 1 Appuyez sur **MENU/OK** pour afficher les menus.



- 2 Appuyez à gauche du levier de mise au point pour mettre en surbrillance l'onglet du menu en cours.



Onglet

- 3 Appuyez en haut ou en bas du levier de mise au point pour mettre en surbrillance l'onglet (LO, AF, M, L, S, MY, ou P) comportant l'élément souhaité.
- 4 Appuyez à droite du levier de mise au point pour positionner le curseur dans le menu.

Utilisez la molette de commande avant pour sélectionner les onglets de menus ou pour parcourir les menus et utilisez la molette de commande arrière pour mettre en surbrillance les éléments de menus.

Mode écran tactile

L'écran LCD est également un écran tactile.

Commandes tactiles pour la prise de vue

Pour activer les commandes tactiles, sélectionnez **OUI** pour **CONFIG.TOUCHE/MOLETTE** > **CONFIG. ECRAN TACTILE** > **RÉGLAGE ÉCRAN TACTILE**.



EVF

L'écran LCD permet de sélectionner la zone de mise au point lorsque vous cadrez les images dans le viseur électronique (EVF). Utilisez **CONFIG.TOUCHE/MOLETTE** > **CONFIG. ECRAN TACTILE** > **RÉGL. ZONE ÉCRAN TACT EVF/OVF** pour choisir la zone de l'écran destinée aux commandes tactiles.

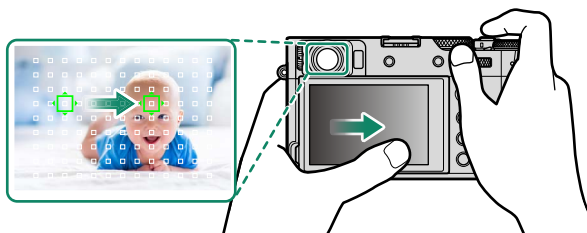

Si **SÉLECTION VISAGE**  est activé et que **DÉTECTION DU VISAGE OUI** est sélectionné pour **CONFIGURATION AF/MF** > **RÉG. DÉTECT. VISAGE/YEUX**, vous pouvez choisir le visage utilisé pour la mise au point à l'aide des commandes tactiles.



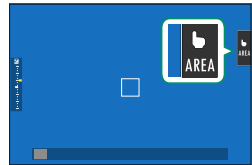

Écran LCD

Vous pouvez sélectionner l'opération à effectuer en touchant l'indicateur du mode tactile. Les commandes tactiles peuvent être utilisées pour les opérations suivantes :



Mode	Description
 PRISE VUES TACTILE	<p>Touchez le sujet à l'écran pour faire le point et déclencher. En mode rafale, les photos sont prises tant que vous gardez le doigt sur l'écran.</p>
 AF  AF OFF	<ul style="list-style-type: none"> En mode de mise au point S (AF-S), l'appareil photo fait le point lorsque vous touchez le sujet à l'écran. La mise au point reste verrouillée à la distance actuelle jusqu'à ce que vous touchiez l'icône AF OFF. En mode de mise au point C (AF-C), l'appareil photo commence à faire le point lorsque vous touchez le sujet à l'écran. L'appareil photo continue à ajuster la mise au point si la distance au sujet change jusqu'à ce que vous touchiez l'icône AF OFF. En mode de mise au point manuelle (MF), vous pouvez toucher l'écran pour faire le point sur le sujet sélectionné à l'aide de l'autofocus.
 ZONE	<p>Touchez pour sélectionner un emplacement pour la mise au point ou le zoom. Le cadre de mise au point se déplacera à l'emplacement sélectionné.</p>
 OFF	<p>Commandes tactiles désactivées.</p>

 Il est possible d'utiliser différentes commandes tactiles pendant le zoom de mise au point (🗨️ 136).

-  Pour désactiver les commandes tactiles et masquer l'indicateur du mode d'écran tactile, sélectionnez **NON** pour  **CONFIG.TOUCHE/MOLETTE** > **CONFIG. ÉCRAN TACTILE** >  **RÉGLAGE ÉCRAN TACTILE**.
- Vous pouvez modifier les réglages du contrôle tactile à l'aide de  **CONFIGURATION AF/MF** > **MODE ÉCRAN TACTILE**. Pour obtenir des informations sur les commandes tactiles disponibles pendant l'enregistrement vidéo, reportez-vous à « Enregistrement vidéo (**MODE ÉCRAN TACTILE** ; 🗨️ 135) ».

Désactivation sonore des commandes vidéo

Vous pouvez modifier les réglages vidéo à l'aide des commandes de l'écran tactile. Ainsi, les sons émis par les commandes de l'appareil photo ne sont pas enregistrés dans la vidéo. Lorsque **OUI** est sélectionné pour **CONFIGURATION DU FILM > COMMANDE SILENCE VIDÉO** dans le menu prise de vue, l'icône **SET** s'affiche sur l'écran LCD ; touchez cette icône pour accéder aux commandes suivantes :



l'icône **SET**

- VITESSE DU DÉCLENCHEUR*
- OUVERTURE*
- COMPENSATION EXPOSIT°
- ISO
- RÉGLER NIVEAU MIC INTERNE/
RÉGLER NIVEAU MIC EXTERNE
- FILTRE VENT
- VOLUME DU CASQUE
- **SET** SIMULATION DE FILM
- **SET** BALANCE DES BLANCS

* Si vous sélectionnez **OUI** pour **CONFIGURATION DU FILM > COMMANDE SILENCE VIDÉO**, les commandes des molettes sont désactivées.

Fonctions tactiles

Les fonctions peuvent être attribuées aux gestes suivants de la même manière qu'aux touches de fonction (📖 250) :

- Balayage vers le haut : **T-Fn1**
- Balayage vers la gauche : **T-Fn2**
- Balayage vers la droite : **T-Fn3**
- Balayage vers le bas : **T-Fn4**

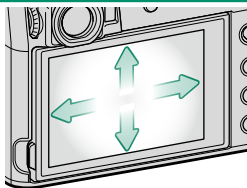

- Dans certains cas, les gestes de balayage sur l'écran tactile affichent un menu ; touchez l'option souhaitée pour la sélectionner.
- Les mouvements des doigts sont désactivés par défaut. Pour activer les mouvements des doigts, sélectionnez **OUI** pour **CONFIG.TOUCHE/MOLETTE > CONFIG. ECRAN TACTILE > T-Fn FONCTION TACTILE**.

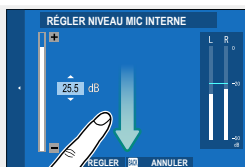

Commandes tactiles en mode de lecture

Lorsque **OUI** est sélectionné pour **CONFIG.TOUCHE/MOLETTE > CONFIG. ECRAN TACTILE > RÉGLAGE ÉCRAN TACTILE**, les commandes tactiles permettent d'effectuer les opérations de lecture suivantes :

- **Faire glisser** : faites glisser un doigt sur l'écran pour voir les autres images.
- **Éloigner** : posez deux doigts sur l'écran et éloignez-les l'un de l'autre pour faire un zoom avant.
- **Rapprocher** : posez deux doigts sur l'écran et rapprochez-les pour faire un zoom arrière.



Vous pouvez faire un zoom arrière jusqu'à ce que l'image entière soit visible mais pas davantage.

- **Appuyer deux fois** : touchez deux fois l'écran pour zoomer sur le collimateur de mise au point.
- **Faire défiler** : affichez les autres zones de l'image après avoir zoomé lors de la lecture.



Premières étapes

2

Fixation de la courroie

Fixez les attaches de courroie à l'appareil photo, puis fixez la courroie.

1 Placez un cache de protection.

Placez un cache de protection sur l'œillet comme le montre l'illustration, en orientant la face noire du cache vers l'appareil photo.

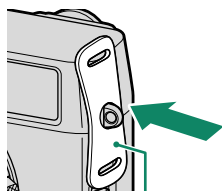

Cache de protection

2 Ouvrez l'une des attaches de courroie.

Utilisez l'outil de fixation des attaches (A) pour ouvrir une attache (B).

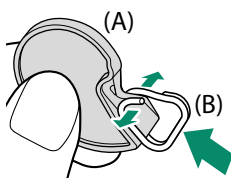

3 Faites glisser l'attache sur l'outil.

Faites glisser l'attache sur l'outil de façon qu'il s'insère dans la partie saillante.

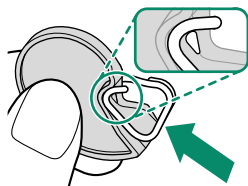

4 Fixez l'attache à un œillet.

Insérez l'extrémité de l'attache dans l'œillet de la courroie. Retirez l'outil, tout en maintenant l'attache en place avec l'autre main.

 Rangez cet outil dans un endroit sûr, car vous en aurez besoin pour ouvrir à nouveau les boucles si vous devez retirer la courroie.

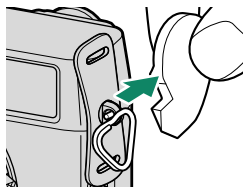
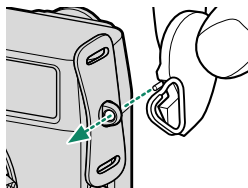
**5 Faites glisser l'attache dans l'œillet.**

Faites tourner entièrement l'attache dans l'œillet jusqu'à ce qu'elle se ferme complètement.

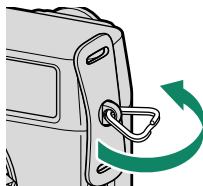
**6 Fermez la courroie.**

Enfilez la courroie dans le cache de protection et l'attache, puis dans le fermoir comme illustré.

 Pour éviter de faire tomber l'appareil photo, vérifiez que la courroie est bien attachée.

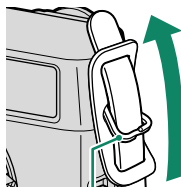

Attache

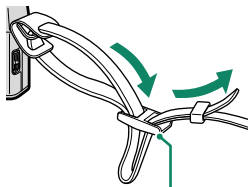

Fermoir

Répétez les étapes ci-dessus pour le second œillet.

Insertion de la batterie et d'une carte mémoire

Insérez la batterie et la carte mémoire comme décrit ci-dessous.

1 Ouvrez le couvercle du compartiment de la batterie.

Faites glisser le loquet du couvercle comme le montre l'illustration et ouvrez le couvercle du compartiment de la batterie.

- ⚠ Ne retirez pas la batterie lorsque l'appareil photo est sous tension. Vous risquez sinon d'endommager les fichiers image ou les cartes mémoire.
- Ne forcez pas lorsque vous manipulez le couvercle du compartiment de la batterie.

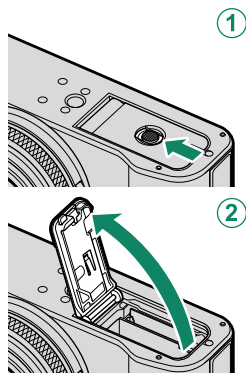

2 Insérez la batterie.

Insérez la batterie comme illustré.

- ⚠ Insérez la batterie dans le sens indiqué sur l'illustration. **Ne forcez pas et n'essayez pas d'insérer la batterie à l'envers.** La batterie rentrera facilement dans le compartiment si elle est dans le bon sens.
- Vérifiez que la batterie est correctement insérée.

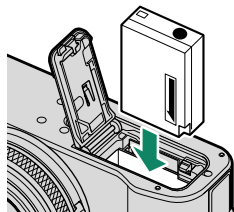

3 Insérez la carte mémoire.

En tenant la carte dans le sens indiqué, faites-la glisser au fond de son logement jusqu'à ce qu'elle s'y emboîte.

⚠ Veillez à ce que la carte soit dans le bon sens ; ne l'insérez pas en biais et ne forcez pas.

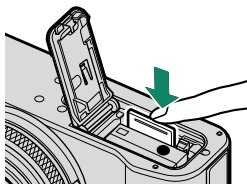

4 Fermez le couvercle du compartiment de la batterie.

Fermez et verrouillez le couvercle.

⚠ Si le couvercle ne se ferme pas, vérifiez que la batterie est dans le bon sens. Ne forcez pas pour fermer le couvercle.

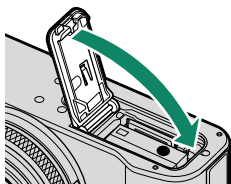

5 Formatez la carte mémoire (📖 200).

⚠ Formatez les cartes mémoire avant de les utiliser pour la première fois et veillez à les reformater si vous les avez utilisées sur un ordinateur ou un autre appareil.

⚠ N'ouvrez pas le couvercle des logements des cartes mémoire lorsque l'appareil photo est allumé. Vous risquez sinon d'endommager les fichiers image ou les cartes mémoire.

Retrait de la batterie et de la carte mémoire

Avant de retirer la batterie ou la carte mémoire, *éteignez l'appareil photo* et ouvrez le couvercle du compartiment de la batterie.

Pour retirer la batterie, poussez le loquet de la batterie sur le côté, et faites glisser la batterie pour la sortir de l'appareil photo comme le montre l'illustration.

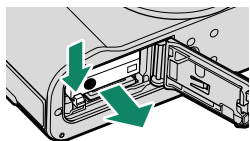

! La batterie peut chauffer lorsqu'elle est utilisée dans des environnements où la température est élevée. Faites attention lorsque vous retirez la batterie.

Pour retirer la carte mémoire, appuyez dessus et relâchez-la lentement. Vous pouvez ensuite la retirer à la main.

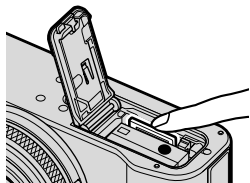

- !**
- Appuyez au centre de la carte lorsque vous l'éjectez.
 - Il se peut que la carte mémoire sorte trop rapidement lorsque vous la retirez. Retenez-la avec le doigt et relâchez-la doucement.

Cartes mémoire compatibles

- L'appareil photo peut être utilisé avec des cartes mémoire SD, SDHC et SDXC.
- L'appareil photo est compatible avec les cartes mémoire UHS-I.
- Pour enregistrer des vidéos, utilisez des cartes de classe de vitesse UHS 3 ou supérieure ou de classe de vitesse vidéo V30 ou supérieure.
- Vous trouverez une liste des cartes mémoire compatibles sur le site Internet de Fujifilm. Pour en savoir plus, consultez : <https://fujifilm-x.com/support/compatibility/>.



- *N'éteignez pas l'appareil photo, ni ne retirez la carte mémoire pendant son formatage ou pendant l'enregistrement ou la suppression de données sur la carte. Vous risquez sinon d'endommager la carte.*
- Les cartes mémoire peuvent être verrouillées, ce qui rend impossible le formatage de la carte ou l'enregistrement et la suppression des images. Avant d'insérer une carte mémoire, faites coulisser la languette de protection en écriture dans la position déverrouillée.
- Les cartes mémoire sont petites et peuvent être avalées ; gardez-les hors de portée des enfants. Si un enfant venait à avaler une carte mémoire, consultez de toute urgence un médecin.
- Les adaptateurs miniSD ou microSD, qui sont plus grands ou plus petits que les cartes mémoire, risquent de ne pas être éjectés normalement : si la carte n'est pas éjectée, confiez l'appareil photo à un représentant de service agréé. Ne forcez pas pour retirer la carte.
- Ne collez pas d'étiquettes ou d'autres objets sur les cartes mémoire. Le décollement des étiquettes risque d'entraîner le dysfonctionnement de l'appareil photo.
- L'enregistrement vidéo peut être interrompu avec certains types de cartes mémoire.
- Le formatage de la carte mémoire dans l'appareil photo crée un dossier où les photos sont stockées. Ne renommez pas et n'effacez pas ce dossier. N'utilisez pas un ordinateur ou un autre appareil pour modifier, effacer ou renommer les fichiers images. Utilisez toujours l'appareil photo pour supprimer les photos ; avant de modifier ou de renommer des fichiers, copiez-les sur un ordinateur puis modifiez ou renommez les copies, pas les originaux. Si vous renommez les fichiers sur l'appareil photo, des problèmes peuvent survenir pendant la lecture.



Chargement de la batterie

La batterie n'a pas été chargée avant expédition. Vous devez la charger avant d'utiliser votre appareil photo.

- ! Une batterie rechargeable NP-W126S est fournie avec l'appareil photo.
- Éteignez l'appareil photo pour la recharger.

- Il est possible de recharger l'appareil photo par USB. Le chargement par USB est disponible avec les ordinateurs dotés d'un système d'exploitation approuvé par le fabricant et d'une interface USB.

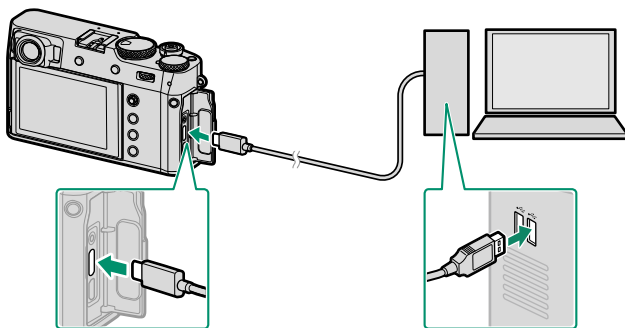

Laissez l'ordinateur allumé pendant le chargement.

- ! La batterie ne se recharge pas tant que l'appareil photo est allumé.
 - Branchez le câble USB fourni.
 - Raccordez l'appareil photo directement à l'ordinateur ; n'utilisez pas de hub USB ou le port USB du clavier.
 - Le chargement cesse lorsque l'ordinateur se met en veille. Pour reprendre le chargement, activez l'ordinateur, puis débranchez et rebranchez le câble USB.
 - Selon le modèle, les réglages et l'état actuel de l'ordinateur, il se peut que le chargement ne soit pas pris en charge.
 - La batterie se recharge en 5 heures environ et son entrée de charge est de 5 V/500 mA.
- Pour recharger la batterie via une prise de courant domestique, utilisez un chargeur de batterie BC-W126S (disponible séparément).

Niveau de charge

Le témoin lumineux indique l'état de charge de la batterie de la manière suivante :

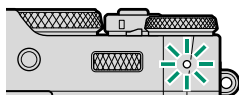

Témoin lumineux	État de la batterie
Allumé	Batterie en cours de chargement
Éteint	Chargement terminé
Clignote	Batterie défectueuse

- ❗ Ne collez pas d'étiquettes ou d'autres objets sur la batterie. Si vous ne respectez pas cette précaution, vous risquez de ne plus pouvoir retirer la batterie de l'appareil photo.
- Ne court-circuitez pas les bornes de la batterie. Celle-ci pourrait surchauffer.
- Lisez les précautions de la section « Batterie et alimentation électrique ».
- Utilisez uniquement des batteries rechargeables Fujifilm authentiques, conçues pour cet appareil photo. Si vous ne respectez pas cette précaution, le produit risque de ne pas fonctionner correctement.
- Ne retirez pas les étiquettes de la batterie et n'essayez pas de couper ou d'enlever l'enveloppe extérieure.
- La batterie perd progressivement sa charge lorsqu'elle n'est pas utilisée. Chargez la batterie un ou deux jours avant utilisation.
- Si la batterie se décharge rapidement, cela signifie qu'elle a atteint la fin de sa durée de vie et qu'elle doit être remplacée.
- Essuyez les bornes de la batterie avec un chiffon propre et sec afin d'éliminer toute saleté. Si vous ne respectez pas cette précaution, la batterie risque de ne pas se recharger.
- Notez que les temps de chargement sont plus longs si la température est basse ou élevée.

- 🔌 • Si vous allumez l'appareil photo pendant le chargement, ce dernier s'arrête et la connexion USB est utilisée pour alimenter l'appareil photo. Le niveau de charge de la batterie baisse progressivement (📖 240).
- L'appareil photo affiche l'icône « alimentation externe » lorsqu'il est alimenté en USB.



Allumer et éteindre l'appareil photo

Utilisez le commutateur **ON/OFF** pour allumer et éteindre l'appareil photo.

Positionnez le commutateur sur **ON** pour allumer l'appareil photo ou sur **OFF** pour l'éteindre.

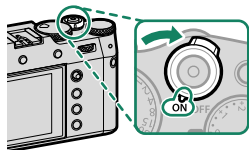

! Les images ou la visibilité dans le viseur peuvent être affectées par la présence de traces de doigts ou d'autres marques sur l'objectif ou le viseur. Veillez à ce que l'objectif et le viseur restent propres.

- 📁** Lorsque vous appuyez sur la touche **PLAY** pendant la prise de vue, la lecture démarre.
- Appuyez sur le déclencheur à mi-course pour revenir au mode de prise de vue.
- L'appareil photo s'éteint automatiquement si vous n'effectuez aucune opération pendant le délai indiqué dans **🔧 GESTION ALIM. > EXT. AUTO**. Pour réactiver l'appareil photo après une extinction automatique, appuyez sur le déclencheur à mi-course ou positionnez le commutateur **ON/OFF** sur **OFF** puis de nouveau sur **ON**.

Vérification du niveau de charge de la batterie

Après avoir allumé l'appareil photo, vérifiez le niveau de charge de la batterie.

Le niveau de charge de la batterie est indiqué comme suit :

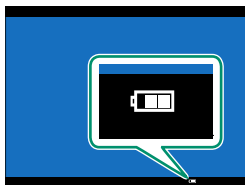

Indicateur	Description
	Batterie partiellement déchargée.
	Batterie chargée à 80% environ.
	Batterie chargée à 60% environ.
	Batterie chargée à 40% environ.
	Batterie chargée à 20% environ.
 (rouge)	Charge faible. Rechargez la batterie dès que possible.
 (clignote en rouge)	Batterie déchargée. Éteignez l'appareil photo et rechargez la batterie.

Configuration de base

Lorsque vous allumez l'appareil photo pour la première fois, vous pouvez choisir une langue et régler l'horloge. Avec les réglages par défaut, vous pouvez également coupler l'appareil photo à un smartphone ou à une tablette pour pouvoir synchroniser ultérieurement les horloges ou télécharger des photos. Suivez les étapes ci-dessous lorsque vous allumez l'appareil photo pour la première fois.

2

 Si vous avez l'intention de coupler l'appareil photo à un smartphone ou à une tablette, installez et lancez la dernière version de l'application FUJIFILM Camera Remote sur le périphérique mobile avant d'aller plus loin. Pour en savoir plus, consultez : http://app.fujifilm-dsc.com/fr/camera_remote/

1 Allumez l'appareil photo.

Une boîte de dialogue de sélection de la langue s'affiche.

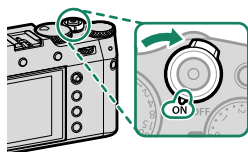

2 Choisissez une langue.

Mettez une langue en surbrillance et appuyez sur **MENU/OK**.

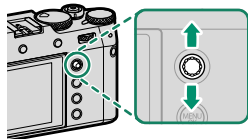

3 Coupez l'appareil photo au smartphone ou à la tablette.

Appuyez sur **MENU/OK** sur l'appareil photo et touchez **ENREGISTREMENT COUPLAGE** dans FUJIFILM Camera Remote.

 Pour ignorer l'étape de couplage, appuyez sur **DISP/BACK**.



4 Vérifiez l'heure.

Une fois le couplage effectué, vous serez invité à régler l'horloge de l'appareil photo sur l'heure indiquée par le smartphone ou la tablette. Vérifiez que l'heure est correcte.

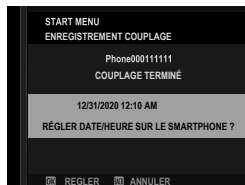

 Pour régler l'horloge manuellement, appuyez sur **DISP/BACK** (📖 42).

5 Pour synchroniser les réglages de l'appareil photo avec les réglages configurés sur votre smartphone ou tablette.



 Vous pouvez modifier l'option sélectionnée à tout moment à l'aide de **PARAM.CONNEXION > RÉGLAGES Bluetooth**.

6 Réglez l'horloge.

Appuyez sur **MENU/OK** pour régler l'horloge de l'appareil photo sur l'heure indiquée par le smartphone ou la tablette et revenir au mode de prise de vue.



 Lorsque l'appareil photo est resté longtemps sans batterie, son horloge se réinitialise et la boîte de dialogue de sélection de la langue réapparaît à sa mise sous tension.

Ignorer l'étape actuelle

Si vous ignorez une étape, une boîte de dialogue de confirmation s'affiche ; sélectionnez **NON** pour éviter de répéter les étapes que vous avez ignorées la prochaine fois que vous allumerez l'appareil photo.

Sélection d'une autre langue

Pour modifier la langue :

- 1 Affichez les options de langue.**
Sélectionnez  **CONFIGURATION UTILISATEUR >**
 言語/LANG..
- 2 Choisissez une langue.**
Mettez en surbrillance l'option souhaitée et appuyez sur **MENU/OK**.

Modification de l'heure et de la date

Pour régler l'horloge de l'appareil photo :

- 1 Affichez les options DATE/HEURE.**
Sélectionnez  **CONFIGURATION UTILISATEUR > DATE/HEURE.**
- 2 Réglez l'horloge.**
Appuyez à gauche ou à droite du levier de mise au point pour mettre en surbrillance l'année, le mois, le jour, l'heure ou les minutes, et appuyez en haut ou en bas pour modifier ces valeurs. Appuyez sur **MENU/OK** pour régler l'horloge.

Principes de base de photographie et de lecture

3

Prise de vue (mode P)

Cette section décrit comment prendre des photos en mode AE programme (mode P). Reportez-vous aux pages 56 à 64 pour obtenir des informations sur les modes S, A et M.

- 1 Appuyez sur la touche **DRIVE/DELETE** et sélectionnez **PHOTO** dans le menu du mode de déclenchement.

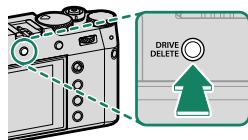

- 2 Réglez l'appareil photo en mode AE programme.

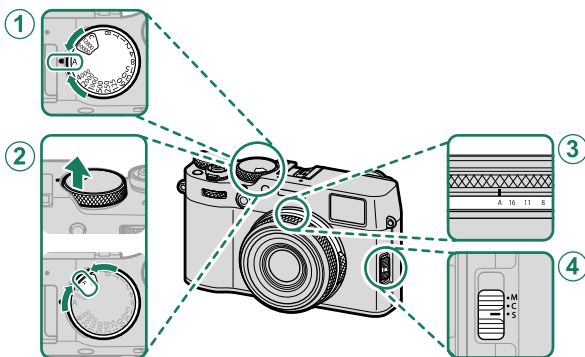

	Réglage	
①	Vitesse d'obturation	A (auto) 56
②	Sensibilité	A (auto) 77
③	Ouverture	A (auto) 56
④	Mode de mise au point	S (AF seul) 66

- 3 Vérifiez le mode de prise de vue.**
Vérifiez que **P** est indiqué à l'écran.

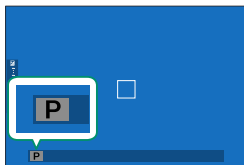

4 Préparez l'appareil photo.

- Tenez bien l'appareil photo avec les deux mains en gardant vos coudes contre votre corps. Si vos mains tremblent ou ne sont pas stables, vous risquez d'obtenir des photos floues.
- Pour éviter que vos photos ne soient floues ou trop sombres (sous-exposées), ne mettez pas vos doigts et tout autre objet devant l'objectif et l'illuminateur d'assistance AF.



5 Cadrez votre photo.

-  Le cadre lumineux situé dans le OVF indique la zone qui apparaîtra dans la photo finale.

6 Effectuez la mise au point.

Appuyez sur le déclencheur à mi-course pour effectuer la mise au point.

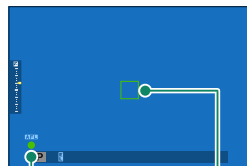

Indicateur de mise au point

Cadre de mise au point

- Si l'appareil photo parvient à faire le point, le cadre et l'indicateur de mise au point s'allument en vert.
- Si l'appareil photo ne parvient pas à faire la mise au point, le cadre de mise au point devient rouge, le symbole !AF apparaît et l'indicateur de mise au point clignote en blanc.



- Si le sujet est faiblement éclairé, il se peut que l'illuminateur d'assistance AF se déclenche pour aider l'appareil photo à faire le point.
- La mise au point et l'exposition sont verrouillées lorsque vous appuyez sur le déclencheur à mi-course. La mise au point et l'exposition restent verrouillées tant que le déclencheur est maintenu dans cette position (verrouillage AF/AE).
- L'appareil photo fait le point sur des sujets situés à n'importe quelle distance dans les plages de mise au point macro et standard de l'objectif.

7 Photographiez.

Appuyez doucement mais à fond sur le déclencheur pour prendre la photo.



Visualisation des images

Vous pouvez visualiser les images dans le viseur ou sur l'écran LCD.

Pour afficher les images en plein écran, appuyez sur la touche **PLAY**.



Vous pouvez voir les autres images en appuyant à gauche ou à droite du levier de mise au point ou en tournant la molette de commande avant. Appuyez à droite du levier de mise au point ou tournez la molette vers la droite pour afficher les images dans leur ordre d'enregistrement, et appuyez à gauche du levier de mise au point ou tournez la molette vers la gauche pour les afficher dans l'ordre inverse. Maintenez le levier de mise au point enfoncé pour aller rapidement à la vue souhaitée.

 Les images prises à l'aide d'autres appareils sont signalées par l'icône  (« image prise avec un autre appareil ») pour avertir qu'elles risquent de ne pas s'afficher correctement et que la lecture avec zoom peut être indisponible.

Suppression des images

Utilisez la touche **DRIVE/DELETE** pour supprimer les images.

❗ Il n'est pas possible de récupérer les images supprimées. Protégez les images importantes ou copiez-les sur un ordinateur ou un autre périphérique de stockage avant d'aller plus loin.

- 1 Lorsqu'une image est affichée en plein écran, appuyez sur la touche **DRIVE/DELETE** et sélectionnez **IMAGE**.

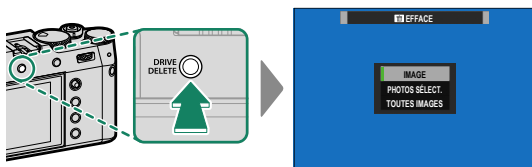

- 2 Appuyez à gauche ou à droite du levier de mise au point pour parcourir les images et appuyez sur **MENU/OK** pour les supprimer (aucune boîte de dialogue de confirmation ne s'affiche). Répétez cette étape pour supprimer d'autres images.

📄 • Les images protégées ne peuvent pas être supprimées. Retirez la protection de toute image que vous souhaitez supprimer (186).
• Vous pouvez également supprimer des images via les menus à l'aide de l'option **MENU LECTURE > EFFACE** (182).

Enregistrement et lecture des vidéos

4

Enregistrement de vidéos

Cette section décrit comment réaliser des vidéos en mode auto.

- 1 Appuyez sur la touche **DRIVE/DELETE** et sélectionnez **VIDEO** dans le menu du mode de déclenchement.

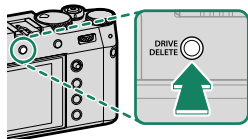

- 2 Réglez l'appareil photo en mode AE programme.

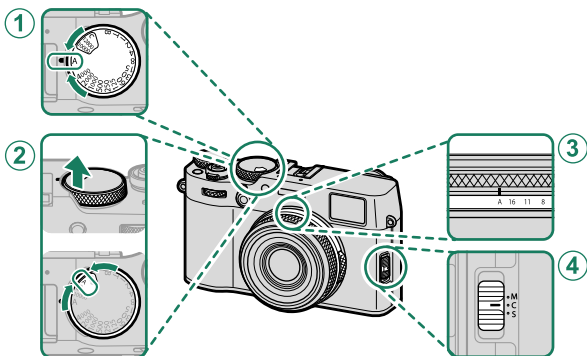

	Réglage	
① Vitesse d'obturation	A (auto)	56
② Sensibilité	A (auto)	77
③ Ouverture	A (auto)	56
④ Mode de mise au point	C (AF continu)	66

- 3 Appuyez sur le déclencheur pour commencer l'enregistrement. Un indicateur d'enregistrement (●) et la durée restante sont affichés pendant l'enregistrement.

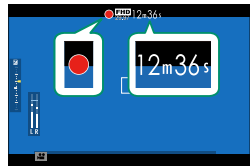

- 4 Appuyez à nouveau sur le déclencheur pour arrêter l'enregistrement. L'enregistrement s'arrête automatiquement lorsque la vidéo a atteint sa durée maximale ou lorsque la carte mémoire est pleine.

Utilisation d'un microphone externe

Le son peut être enregistré à l'aide de microphones externes qui se branchent sur des prises jack de 2,5 mm de diamètre ; les microphones nécessitant une entrée alimentée ne peuvent pas être utilisés. Reportez-vous au manuel du microphone pour plus de détails.

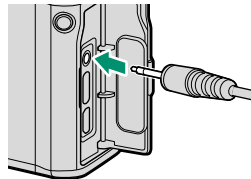





- ! • Le son est enregistré via le microphone intégré ou via un microphone externe (en option). Ne couvrez pas le microphone pendant l'enregistrement.
- Notez que le microphone risque de capter le bruit de l'objectif et d'autres sons émis par l'appareil photo pendant l'enregistrement.
- Des bandes verticales ou horizontales peuvent apparaître sur les vidéos contenant des sujets très lumineux. Cela est normal et n'est pas le signe d'un dysfonctionnement.

Modification des paramètres vidéo

- La taille d'image et la cadence peuvent être sélectionnées à l'aide de  **CONFIGURATION DU FILM > MODE VIDEO**.
- Choisissez le mode de mise au point à l'aide du sélecteur du mode de mise au point ; pour un réglage continu de la mise au point, sélectionnez **C** ou choisissez **S** et activez la détection des visages. La détection des visages n'est pas disponible en mode de mise au point **M**.

Profondeur de champ

Choisissez des petits chiffres pour estomper les détails de l'arrière-plan.

-  Le témoin lumineux est allumé pendant l'enregistrement (l'option  **CONFIGURATION DU FILM > LAMPE TÉMOIN** permet de choisir le voyant [témoin lumineux ou lampe d'assistance AF] qui s'éclaire pendant l'enregistrement vidéo et si ce voyant clignote ou pas). Pendant l'enregistrement, vous pouvez corriger l'exposition jusqu'à ± 2 IL.
- Si l'objectif est équipé d'un commutateur du mode d'ouverture, sélectionnez le mode d'ouverture avant de commencer l'enregistrement. Si une option autre que **A** est sélectionnée, vous pouvez modifier la vitesse d'obturation et l'ouverture pendant l'enregistrement.
- Lorsque l'enregistrement est en cours, vous pouvez :
 - Régler la sensibilité
 - Refaire le point à l'aide de l'une des méthodes suivantes :
 - Appuyer sur le déclencheur à mi-course
 - Appuyez sur une touche de fonction à laquelle **AF-ON** est attribué
 - Utiliser les commandes de l'écran tactile
 - Afficher un histogramme ou un horizon artificiel en appuyant sur la touche à laquelle **HISTOGRAMME** ou **NIVEAU ELECTRONIQUE** est attribué
- Il se peut que l'enregistrement ne soit pas disponible avec certains réglages. En outre, dans d'autres cas, certains réglages peuvent ne pas s'appliquer pendant l'enregistrement.
- Pour choisir la zone de mise au point destinée à l'enregistrement vidéo, sélectionnez  **CONFIGURATION DU FILM >  ZONE DE MISE AU POINT** et utilisez le levier de mise au point et la molette de commande arrière ( 70).

Visionnage des vidéos

Visionnez les vidéos sur l'appareil photo.

En lecture plein écran, les vidéos sont signalées par l'icône . Appuyez en bas du levier de mise au point pour démarrer la lecture vidéo.

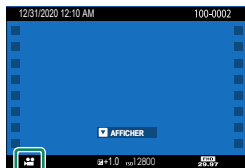

Vous pouvez effectuer les opérations suivantes lorsqu'une vidéo est affichée :

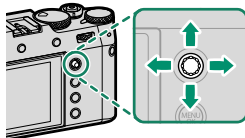

Levier de mise au point	Lecture plein écran	Lecture en cours (▶)	Lecture en pause (⏸)
Haut	—	Mettre fin à la lecture	
Bas	Lancer la lecture	Faire une pause	Démarrer/reprendre la lecture
Gauche/droite	Afficher les autres images	Régler la vitesse	Revenir en arrière/avancer d'une vue

La progression est indiquée à l'écran pendant la lecture.

 Ne couvrez pas le haut-parleur pendant la lecture.

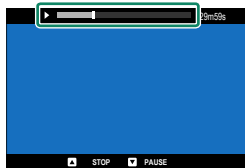

- Appuyez sur **MENU/OK** pour faire une pause pendant la lecture et afficher les commandes du volume. Appuyez en haut ou en bas du levier de mise au point pour régler le volume ; appuyez de nouveau sur **MENU/OK** pour reprendre la lecture. Vous pouvez également régler le volume à l'aide de l'option  **CONFIGURATION SON > VOL. LECTURE**.
- Il est possible de raccorder des casques et d'autres périphériques de sortie audio à l'aide d'adaptateurs audio analogiques vers USB proposés par d'autres fabricants (🗨 321).

Vitesse de lecture

Appuyez à gauche ou à droite du levier de mise au point pour régler la vitesse de lecture pendant la lecture. La vitesse est indiquée par le nombre de flèches (▶ ou ◀).



Flèches

Prise de vue

5

Modes P, S, A et M

Les modes P, S, A et M offrent divers degrés de contrôle sur la vitesse d'obturation et l'ouverture.

Mode P : Programme AE

L'appareil photo choisit la vitesse d'obturation et l'ouverture afin d'obtenir une exposition optimale. Vous pouvez sélectionner d'autres valeurs qui produisent la même exposition grâce au décalage de programme.

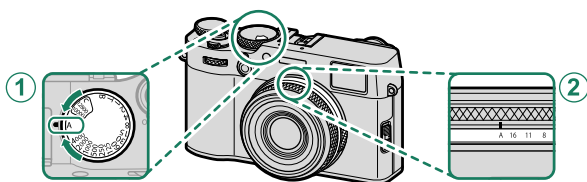

Réglage

① Vitesse d'obturation	A (auto)
② Ouverture	A (auto)

Vérifiez que P est indiqué à l'écran.

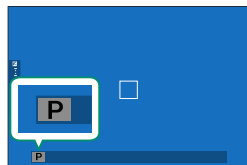

❗ Si le sujet se trouve en dehors de la plage de mesure de l'appareil photo, « --- » s'affiche à la place de la vitesse d'obturation et de l'ouverture.

Décalage de programme

Si vous le souhaitez, vous pouvez tourner la molette de commande arrière pour choisir d'autres combinaisons de vitesse d'obturation et d'ouverture sans modifier l'exposition (décalage de programme).

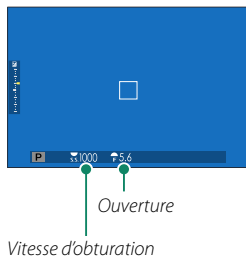

⚠ Le décalage de programme n'est pas disponible dans les situations suivantes :

- Avec les flashes prenant en charge le mode auto TTL
- Si une option automatique est sélectionnée pour **CONFIGURATION QUALITÉ IMAGE > PLAGES DYNAMIQUES**
- En mode vidéo

📷 Pour annuler le décalage de programme, éteignez l'appareil photo.

Mode S : AE avec priorité à la vitesse

Choisissez la vitesse d'obturation et laissez l'appareil photo modifier l'ouverture afin d'obtenir une exposition optimale.

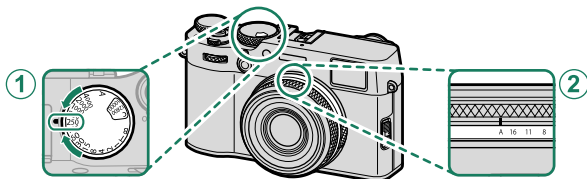

Réglage

① Vitesse d'obturation	Sélectionné par l'utilisateur
② Ouverture	A (auto)

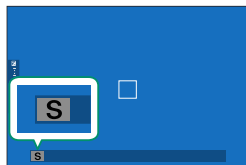

Vérifiez que **S** est indiqué à l'écran.

- ⚠ • S'il est impossible d'obtenir une exposition correcte avec la vitesse d'obturation sélectionnée, l'ouverture s'affiche en rouge.
- Si le sujet se trouve en dehors de la plage de mesure de l'appareil photo, « --- » s'affiche à la place de l'ouverture.

- 🔧 • Vous pouvez également modifier la vitesse d'obturation par incréments de $\frac{1}{2}$ IL en tournant la molette de commande arrière.
- La vitesse d'obturation peut être modifiée tant que le déclencheur est enclenché à mi-course.

Pose T (T)

Choisissez une vitesse d'obturation de **T** (pose T) pour les poses longues. Il est recommandé d'utiliser un trépied pour éviter que l'appareil photo ne bouge pendant l'exposition.

- 1 Réglez la vitesse d'obturation sur **T**.

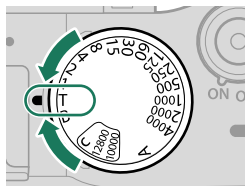

- 2 Tournez la molette de commande arrière pour choisir une vitesse d'obturation.

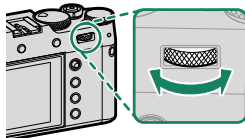

- 3 Appuyez à fond sur le déclencheur pour prendre une photo avec la vitesse d'obturation sélectionnée. À des vitesses de 1 s ou plus lente, un compte à rebours s'affiche pendant l'exposition.



Pour réduire le « bruit » (marbrures) en pose longue, sélectionnez **OUI** pour **CONFIGURATION QUALITÉ IMAGE > LONGUE EXPO RB**. Notez que, dans ce cas, le temps d'enregistrement des images après la prise de vue risque d'augmenter.

Pose B (B)

Choisissez une vitesse d'obturation de B (pose B) pour les poses longues au cours desquelles vous ouvrez et fermez l'obturateur manuellement. Il est recommandé d'utiliser un trépied pour éviter que l'appareil photo ne bouge pendant l'exposition.

- 1 Réglez la vitesse d'obturation sur B.

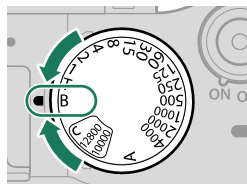

- 2 Appuyez à fond sur le déclencheur. L'obturateur reste ouvert pendant 60 minutes maximum tant que vous appuyez sur le déclencheur ; l'affichage indique le temps écoulé depuis le début de l'exposition.



- Lorsque vous choisissez **A** comme ouverture, la vitesse d'obturation se fixe sur 30 s.
- Pour réduire le « bruit » (marbrures) en pose longue, sélectionnez **OUI** pour **CONFIGURATION QUALITÉ IMAGE > LONGUE EXPO RB**. Notez que, dans ce cas, le temps d'enregistrement des images après la prise de vue risque d'augmenter.

Utilisation d'une télécommande filaire

Une télécommande filaire peut être utilisée pour les poses longues. Lorsque vous utilisez une télécommande filaire RR-100 (en option) ou un déclencheur électronique d'un autre fabricant, insérez l'accessoire dans la prise pour télécommande de l'appareil photo.

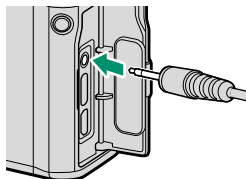

-  Une boîte de dialogue de confirmation s'affiche lorsqu'une télécommande est connectée ; appuyez sur **MENU/OK** et sélectionnez **☑ DÉCL.** pour **MIC./DÉCL. À DIST.**

VÉRIFIEZ RÉG. MIC./DÉCL.
À DISTANCE
OK CONFIG. **BACK** IGNORER

Mode A : AE avec priorité à l'ouverture

Choisissez l'ouverture et laissez l'appareil photo modifier la vitesse d'obturation afin d'obtenir une exposition optimale.

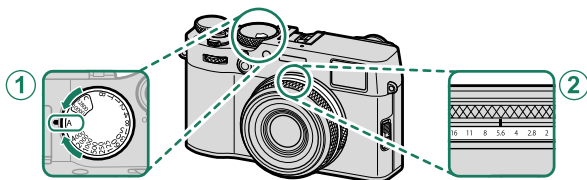

Réglage

① Vitesse d'obturation	A (auto)
② Ouverture	Sélectionné par l'utilisateur

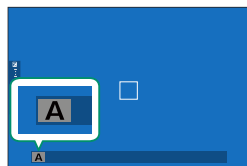

Vérifiez que **A** est indiqué à l'écran.

- ❗ S'il est impossible d'obtenir une exposition correcte avec l'ouverture sélectionnée, la vitesse d'obturation s'affiche en rouge.
- Si le sujet se trouve en dehors de la plage de mesure de l'appareil photo, « --- » s'affiche à la place de la vitesse d'obturation.

📄 L'ouverture peut être modifiée même lorsque le déclencheur est enclenché à mi-course.

Aperçu de la profondeur de champ

Lorsque l'option **PRÉV. PROF CHAMP** est attribuée à une touche de fonction, la pression sur cette dernière affiche l'icône  et ouvre le diaphragme selon l'ouverture sélectionnée, permettant d'avoir un aperçu de la profondeur de champ.

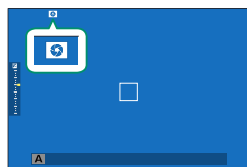

Mode M : Exposition manuelle

En mode manuel, l'utilisateur choisit à la fois la vitesse d'obturation et l'ouverture. Il est possible de surexposer (éclaircir) ou de sous-exposer (assombrir) volontairement les images, afin de multiplier les possibilités en matière de créativité. Le niveau de sous-exposition ou de surexposition de la photo avec les réglages en cours est indiqué par l'indicateur d'exposition ; modifiez la vitesse d'obturation et l'ouverture jusqu'à ce que vous obteniez l'exposition souhaitée.

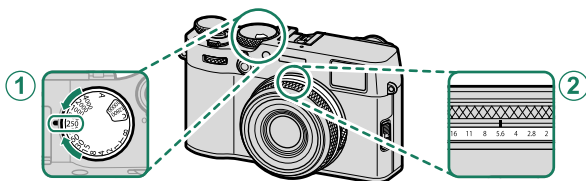

Réglage	
① Vitesse d'obturation	Sélectionné par l'utilisateur
② Ouverture	Sélectionné par l'utilisateur

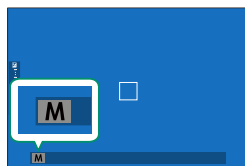

Vérifiez que **M** est indiqué à l'écran.

 Vous pouvez également modifier la vitesse d'obturation par incréments de $\frac{1}{3}$ IL en tournant la molette de commande arrière.

Aperçu de l'exposition

Pour afficher un aperçu de l'exposition sur l'écran LCD, sélectionnez une option autre que **NON** pour **CONFIG. ÉCRAN > APERCU EXP./BALANCE DES BLANCS MODE MANUEL**.



Sélectionnez **NON** lorsque vous utilisez le flash ou à d'autres occasions, par exemple lorsque l'exposition risque de changer au moment de la prise de vue.

Autofocus

Prenez des photos à l'aide de l'autofocus.

- 1 Positionnez le sélecteur du mode de mise au point sur **S** ou **C** (📖 66).

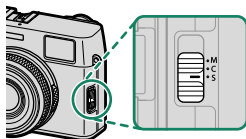

- 2 Choisissez un mode AF (📖 68).
- 3 Choisissez la position et la taille du cadre de mise au point (📖 70).

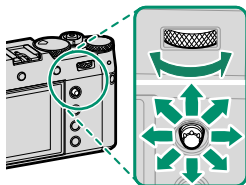

- 4 Prenez des photos.

Mode de mise au point

Servez-vous du sélecteur du mode de mise au point pour choisir la méthode de mise au point utilisée par l'appareil photo.

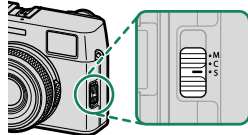

Choisissez l'une des options suivantes :

Mode	Description
S (AF-S)	AF seul : la mise au point est verrouillée tant que vous appuyez sur le déclencheur à mi-course. À choisir pour les sujets statiques.
C (AF-C)	AF continu : la mise au point est ajustée continuellement afin de tenir compte des modifications de la distance par rapport au sujet, tant que vous maintenez le déclencheur appuyé à mi-course. À utiliser lorsque les sujets sont en mouvement.
M (manuel)	Manuel : effectuez manuellement la mise au point à l'aide de la bague de mise au point de l'objectif. Choisissez ce mode lorsque vous souhaitez contrôler la mise au point ou lorsque l'appareil photo n'arrive pas à effectuer la mise au point avec l'autofocus (☰ 73).

 Lorsque **OUI** est sélectionné pour l'option **AF/MF CONFIGURATION AF/MF > PRE-AF**, la mise au point est ajustée continuellement en modes **S** et **C** même si vous n'appuyez pas sur le déclencheur.

L'indicateur de mise au point

L'état de la mise au point est indiqué par l'indicateur de mise au point.

Indicateur de mise au point	État de la mise au point
()	L'appareil photo est en train de faire le point.
● (allumé en vert)	La mise au point est faite sur le sujet ; elle est verrouillée (mode de mise au point S).
● (allumé en vert)	La mise au point est faite sur le sujet (mode de mise au point C). La mise au point est ajustée automatiquement en tenant compte des modifications de la distance au sujet.
○ (dignote en blanc)	L'appareil photo ne parvient pas à faire le point.
MF	Mise au point manuelle (mode de mise au point M).

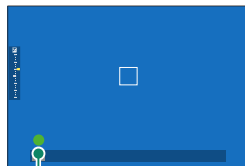

Indicateur de mise au point







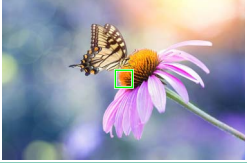

Options autofocus (mode AF)

Choisissez la façon dont l'appareil photo effectue la mise au point en modes S et C.

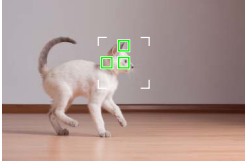

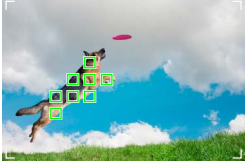



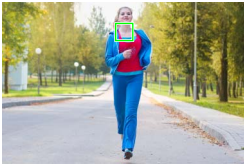

- 1 Appuyez sur **MENU/OK** pour afficher le menu prise de vue.
- 2 Sélectionnez **AF** **CONFIGURATION AF/MF > MODE AF**.
- 3 Choisissez un mode AF.

La façon dont l'appareil photo fait le point dépend du mode de mise au point.

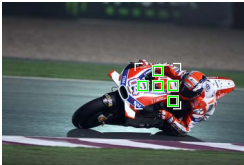
Mode de mise au point S (AF-S)

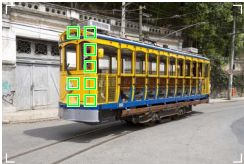
Option	Description	Exemple d'image
 POINT UNIQUE	L'appareil photo fait le point sur le sujet situé dans le collimateur de mise au point sélectionné. Utilisez cette option pour obtenir une mise au point précise sur un sujet particulier.	
 ZONE	L'appareil photo fait le point sur le sujet situé dans la zone de mise au point sélectionnée. Les zones de mise au point comportent plusieurs collimateurs, ce qui facilite la mise au point des sujets en mouvement.	
 LARGE	L'appareil photo fait le point automatiquement sur les sujets très contrastés ; les zones de netteté sont affichées.	
 TOUS	Tournez la molette de commande arrière sur l'affichage de sélection des collimateurs de mise au point (70, 71) pour parcourir les différents modes AF dans l'ordre suivant :  POINT UNIQUE ,  ZONE et  LARGE .	

Mode de mise au point C (AF-C)

Option	Description	Exemple d'image
 POINT UNIQUE	La mise au point suit le sujet situé dans le collimateur de mise au point sélectionné. Utilisez cette option pour les sujets qui s'approchent ou s'éloignent de l'appareil photo.	
 ZONE	La mise au point suit le sujet situé dans la zone de mise au point sélectionnée. Utilisez cette option pour les sujets qui se déplacent de manière assez prévisible.	
 SUIVI	La mise au point suit les sujets qui se déplacent sur une large zone de la vue.	
 TOUS	Tournez la molette de commande arrière sur l'affichage de sélection des collimateurs de mise au point (📖 70, 71) pour parcourir les différents modes AF dans l'ordre suivant :  POINT UNIQUE ,  ZONE et  SUIVI .	

Sélection du collimateur de mise au point

Choisissez un collimateur de mise au point en mode autofocus.

Affichage des collimateurs de mise au point





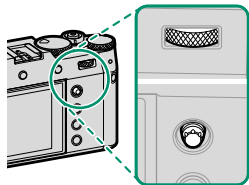

- 1 Appuyez sur **MENU/OK** pour afficher le menu prise de vue.
- 2 Sélectionnez **CONFIGURATION AF/MF > ZONE DE MISE AU POINT** pour afficher les collimateurs de mise au point.
- 3 Utilisez le levier de mise au point et la molette de commande arrière pour choisir une zone de mise au point.

Il est également possible de sélectionner le collimateur de mise au point à l'aide des commandes tactiles (24).

Sélection d'un collimateur de mise au point

Utilisez le levier de mise au point pour choisir le collimateur et la molette de commande arrière pour choisir la taille du cadre de mise au point. La procédure varie selon le mode AF sélectionné.



Mode AF	Lever de mise au point		Molette de commande arrière	
	 Incliner	 Appuyer	 Tourner	 Appuyer
	Sélectionner un collimateur de mise au point	Sélectionner le collimateur central	Choisir l'une des 6 tailles de cadre	Restaurer la taille d'origine
			Choisir l'une des 3 tailles de cadre	
			—	

L'affichage des collimateurs de mise au point

L'affichage des collimateurs de mise au point varie selon le mode AF sélectionné.

Les cadres de mise au point sont représentés par les petits carrés (□), les zones de mise au point par les grands carrés.

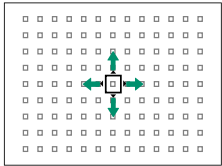
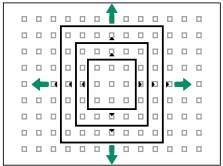
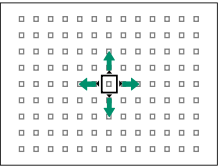
Mode AF		
POINT UNIQUE	ZONE	LARGE/SUIVI
		
<p>Vous pouvez sélectionner le nombre de collimateurs disponibles à l'aide de l'option CONFIGURATION AF/MF > NOMBRES DE POINTS FOCUS.</p>	<p>Choisissez des zones comportant 7×7, 5×5 ou 3×3 collimateurs.</p>	<p>Positionnez le cadre de mise au point sur le sujet que vous souhaitez suivre.</p>

Autofocus

Bien que l'appareil photo possède un automatisme de mise au point de haute précision, il se peut qu'il n'arrive pas à effectuer la mise au point sur les sujets énumérés ci-dessous.

- Sujets très brillants tels que des miroirs ou des carrosseries de voitures.
- Sujets photographiés à travers une vitre ou un autre objet qui réfléchit la lumière.
- Sujets sombres et sujets qui absorbent la lumière plutôt qu'ils ne la reflètent, comme les cheveux ou la fourrure.
- Sujets sans substance, comme la fumée ou les flammes.
- Sujets présentant peu de contraste avec l'arrière-plan.
- Sujets situés devant ou derrière un objet très contrasté qui figure lui aussi dans le cadre de mise au point (par exemple, sujet photographié sur un fond composé d'éléments très contrastés).

Vérification de la mise au point

Pour faire un zoom avant sur la zone de mise au point actuelle et obtenir une mise au point précise, appuyez au centre de la molette de commande arrière. Utilisez le levier de mise au point pour choisir une autre zone de mise au point. Appuyez à nouveau au centre de la molette de commande arrière pour annuler le zoom.

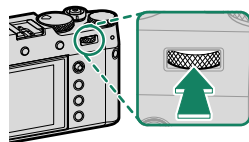

Affichage normal

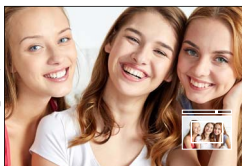

Zoom de mise au point



- En mode de mise au point **S**, vous pouvez régler le zoom en tournant la molette de commande arrière.
- Le levier de mise au point permet de sélectionner la zone de mise au point lorsque le zoom est activé.
- En mode de mise au point **S**, sélectionnez  **POINT UNIQUE** pour **MODE AF**.
- Le zoom de mise au point n'est pas disponible en mode de mise au point **C** ou lorsque l'option  **CONFIGURATION AF/MF > PRE-AF** est activée.
- Utilisez  **CONFIG.TOUCHE/MOLETTE > RÉGL. FONCT. (Fn)** pour modifier la fonction effectuée par le centre de la molette de commande arrière. Vous pouvez également attribuer sa fonction par défaut à d'autres commandes ( 252).

Mise au point manuelle

Réglez la mise au point manuellement.

- 1 Positionnez le sélecteur du mode de mise au point sur **M**.

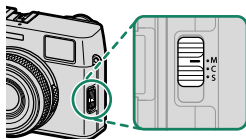

MF s'affiche.

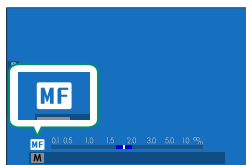

- 2 Effectuez manuellement la mise au point à l'aide de la bague de mise au point de l'objectif. Tournez la bague vers la gauche pour réduire la distance de mise au point, vers la droite pour l'augmenter.

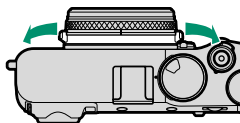

- 3 Prenez des photos.

Utilisez l'option **CONFIG.TOUCHE/MOLETTE > BAGUE MISE AU POINT** pour inverser le sens de rotation de la bague de mise au point.

Mise au point rapide

- Pour utiliser l'autofocus afin de faire le point sur le sujet situé dans la zone de mise au point sélectionnée, appuyez sur la touche à laquelle le verrouillage de la mise au point ou le réglage **AF-ON** a été attribué (vous pouvez choisir la taille de la zone de mise au point avec la molette de commande arrière).
- En mode de mise au point manuelle, vous pouvez utiliser cette fonctionnalité pour faire le point rapidement sur un sujet particulier soit avec l'AF seul, soit avec l'AF continu selon l'option choisie pour **AF/MF CONFIGURATION AF/MF > PARAM. AF INSTANT.**

Vérification de la mise au point

Diverses options sont disponibles pour vérifier la mise au point en mode de mise au point manuelle.

L'indicateur de mise au point manuelle

L'indicateur de mise au point manuelle indique si la distance de mise au point correspond à la distance jusqu'au sujet situé dans les collimateurs de mise au point. La ligne blanche indique la distance au sujet situé dans la zone de mise au point (en mètres ou en pieds selon l'option sélectionnée pour **CONFIG. ÉCRAN** > **UNITÉ DE DISTANCE MAP** dans le menu de configuration), la barre bleue indique la profondeur de champ ou en d'autres termes la zone de netteté située devant et derrière le sujet.



Distance de mise au point
(ligne blanche)

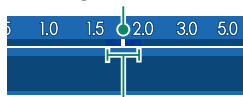

Profondeur de champ

- Si **TÉMOIN DISTANCE AF** et **TÉMOIN DISTANCE MF** sont sélectionnés dans la liste **CONFIG. ÉCRAN** > **AFF. REGL. PERSO**, il est également possible d'afficher l'indicateur de mise au point manuelle à l'aide de l'indicateur de profondeur de champ affiché en standard. Appuyez sur la touche **DISP/BACK** afin d'afficher les indicateurs standard.
- Utilisez l'option **CONFIGURATION AF/MF** > **ÉCHELLE DE PROFOND. CHAMP** pour choisir la façon d'afficher la profondeur de champ. Choisissez **BASE DU FORMAT DE FILM** pour vous aider à évaluer la profondeur de champ des photos qui seront imprimées et similaires, ou **BASE DE PIXEL** pour vous aider à évaluer la profondeur de champ des photos qui seront affichées en haute définition sur des ordinateurs ou autres écrans électroniques.

Zoom de mise au point

Si **OUI** est sélectionné pour **CONFIGURATION AF/MF > VERIFICATION AF.**, l'appareil photo fait automatiquement un zoom avant sur la zone de mise au point sélectionnée lorsque vous tournez la bague de mise au point. Appuyez au centre de la molette de commande arrière pour quitter le zoom.

-  Utilisez le levier de mise au point pour choisir une autre zone de mise au point.
- Si **STANDARD** ou **PIC HTE LUM. M. AP.** est sélectionné pour **CONFIGURATION AF/MF > ASSIST. M.AP.**, vous pouvez modifier le zoom en tournant la molette de commande arrière. Il n'est pas possible de modifier le zoom lorsque **DIVISER NUM. IMAGE** ou **MICROPRISME NUMÉRIQUE** est sélectionné.

Assistance M.AP.

Utilisez **CONFIGURATION AF/MF > ASSIST. M.AP.** pour choisir une option de vérification de la mise au point.

-  Le menu **ASSIST. M.AP.** peut être affiché en maintenant appuyé le centre de la molette de commande arrière.

Les options suivantes sont disponibles :

- **DIVISER NUM. IMAGE** : affichage d'une image divisée au centre du cadre (vision télémétrique). Cadrez le sujet dans la zone de l'image divisée et tournez la bague de mise au point jusqu'à ce que les quatre parties de l'image divisée soient alignées correctement.
- **MICROPRISME NUMÉRIQUE** : un quadrillage qui met en relief le flou s'affiche lorsque la mise au point n'est pas faite sur le sujet. Ce quadrillage est ensuite remplacé par une image nette lorsque la mise au point est faite sur le sujet.
- **PIC HTE LUM. M. AP.** : mise en relief de la zone de netteté. Tournez la bague de mise au point jusqu'à ce que le sujet soit mis en surbrillance.

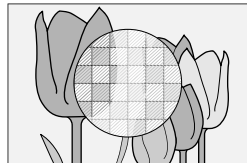
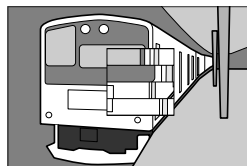

Sensibilité

Réglez la sensibilité de l'appareil photo à la lumière.

Vous pouvez régler la sensibilité en soulevant et en tournant la molette de sélection de la sensibilité.

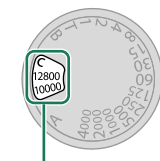
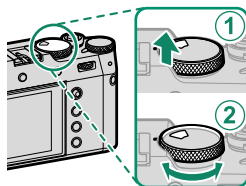

Sensibilité auto (A)

Utilisez l'option  **CONFIGURATION PRISE DE VUE > PARAM. AUTO ISO** pour choisir la sensibilité de base, la sensibilité maximale et la vitesse d'obturation minimale pour la position **A** de la molette de sélection de la sensibilité. Les réglages pour **AUTO 1**, **AUTO 2** et **AUTO 3** peuvent être enregistrés séparément ; les réglages par défaut sont indiqués ci-dessous.

Élément	Options	Par défaut		
		AUTO 1	AUTO 2	AUTO 3
SENSIBILITÉ PAR DÉFAUT	160–12800	160		
SENSIBILITÉ MAXIMALE	400–12800	800	1600	3200
VIT OBTURAT MIN	1/500–1/4 SEC	1/60 SEC		

L'appareil photo choisit automatiquement une sensibilité comprise entre la valeur par défaut et la valeur maximale ; la sensibilité dépasse la valeur par défaut uniquement si la vitesse d'obturation permettant d'obtenir une exposition optimale est plus lente que la valeur sélectionnée pour **VIT OBTURAT MIN**.



-  Si la valeur sélectionnée pour **SENSIBILITÉ PAR DÉFAUT** est supérieure à celle sélectionnée pour **SENSIBILITÉ MAXIMALE**, **SENSIBILITÉ PAR DÉFAUT** se paramètrera sur la valeur sélectionnée pour **SENSIBILITÉ MAXIMALE**.
- L'appareil photo peut sélectionner des vitesses d'obturation plus lentes que la valeur de **VIT OBTURAT MIN** dans le cas où les photos seraient sous-exposées avec la valeur sélectionnée pour **SENSIBILITÉ MAXIMALE**.

Mesure

Choisissez la façon dont l'appareil photo mesure l'exposition.

CONFIGURATION PRISE DE VUE > PHOTOMETRIE comporte les options de mesure suivantes :

 L'option sélectionnée s'active uniquement si **CONFIGURATION AF/MF > RÉG. DÉTECT. VISAGE/YEUX** est paramétré sur **NON**.

Mode	Description
 (multi)	L'appareil photo détermine instantanément l'exposition en se basant sur l'analyse de la composition, de la couleur et de la répartition de la luminosité. Recommandé dans la plupart des situations.
 (pondérée centrale)	L'appareil photo mesure l'ensemble de l'image mais accorde plus d'importance à la zone centrale.
 (spot)	L'appareil photo mesure les conditions d'éclairage en se basant sur une zone au centre de l'image correspondant à 2% de l'ensemble. Recommandé avec les sujets en contre-jour et dans d'autres cas où l'arrière-plan est bien plus lumineux ou bien plus sombre que le sujet principal.
 (moyenne)	L'exposition est réglée sur la moyenne de l'ensemble de l'image. Ce mode permet d'avoir une exposition homogène sur plusieurs photos ayant le même éclairage et s'avère particulièrement efficace pour les paysages et les portraits de sujets habillés en noir ou blanc.

Le téléconvertisseur numérique

Utilisez le téléconvertisseur numérique pour agrandir davantage l'image et la traiter afin d'obtenir des résultats nets et haute définition.

- 1 Attribuez l'option **CONV-TELE NUMERIQUE** à la bague de contrôle (📖 12).
- 2 Choisissez la focale à l'aide de la bague de contrôle.

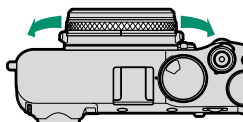

* Équivalent en format 24x36 mm

- 3 Prenez des photos selon la focale sélectionnée.

- ! La qualité d'image baisse légèrement aux réglages 50 et 70 mm de l'option **CONV-TELE NUMERIQUE**.
- Il n'est pas possible d'utiliser le téléconvertisseur numérique lorsqu'une option RAW est sélectionnée comme qualité d'image.
- Si vous sélectionnez une option RAW comme qualité d'image, le téléconvertisseur numérique se désactive.
- Il se peut que le téléconvertisseur numérique ne soit pas disponible dans certains modes.

- 📄 Il est également possible d'accéder aux réglages du téléconvertisseur numérique via **CONFIGURATION PRISE DE VUE > CONV-TELE NUMERIQUE**.
- Les focales disponibles lorsqu'un convertisseur est utilisé sont de 72 et 100 mm pour les téléconvertisseurs et de 41 et 58 mm pour les convertisseurs grand-angle.

Correction d'exposition

Modifiez l'exposition.

Tournez la molette de correction d'exposition.

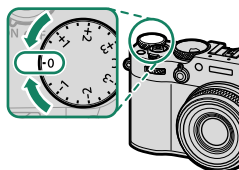



- Le niveau de correction disponible dépend du mode de prise de vue sélectionné.
- Vous pouvez avoir un aperçu de la correction d'exposition sur l'écran de prise de vue, bien que ses effets risquent de ne pas s'afficher précisément si :
 - le niveau de correction d'exposition dépasse ± 3 IL,
 - **200 200%** ou **400 400%** est sélectionné pour **PLAGE DYNAMIQUE** ou
 - **FORT** ou **FAIBLE** est sélectionné pour **PRIORITÉ PLAGE D.**

Vous pouvez toujours avoir un aperçu de la profondeur de champ dans le viseur ou sur l'écran LCD en appuyant à mi-course sur le déclencheur. En mode vidéo, l'écran risque de ne pas afficher précisément les effets de la correction d'exposition lorsque **200 200%** ou **400 400%** est sélectionné pour **PLAGE DYNAMIQUE** ou **OUI** est sélectionné pour **ENREGISTREMENT F-Log**. Vous pouvez obtenir un aperçu précis en sélectionnant le mode **M** et en modifiant directement l'exposition.

C (personnalisé)

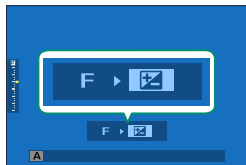
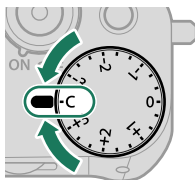
Lorsque la molette de la correction d'exposition est positionnée sur **C**, il est possible de régler la correction d'exposition en tournant la molette de commande avant.



-  • La molette de commande avant permet de régler la correction d'exposition sur une valeur comprise entre -5 et $+5$ IL.
- Le rôle joué par la molette de commande avant peut être sélectionné en appuyant au centre de la molette.

Verrouillage de la mise au point/de l'exposition

La mise au point et l'exposition sont verrouillées lorsque vous appuyez sur le déclencheur à mi-course.

- 1 Positionnez le sujet dans le cadre de mise au point et appuyez sur le déclencheur à mi-course pour verrouiller la mise au point et l'exposition. La mise au point et l'exposition demeurent verrouillées tant que vous maintenez le déclencheur enfoncé à mi-course (verrouillage AF/AE).

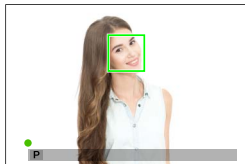

- 2 Appuyez à fond sur le déclencheur.



Le verrouillage de la mise au point à l'aide du déclencheur est possible uniquement lorsque **ON** est sélectionné pour **CONFIG.TOCHE/ MOLETTE > OBTURATEUR AF, OBTURATEUR AE.**

Autres commandes

Lorsque vous appuyez sur la touche **AEL/AFL**, la mise au point et l'exposition sont toutes les deux verrouillées.

- Tant que vous appuyez sur la commande programmée, le verrouillage ne s'annule pas en cas de pression à mi-course du déclencheur.
- Si **ENREG AE/AF ON/OFF** est sélectionné pour **CONFIG.TOUCHE/MOLETTE > MODE MEM. AE/AF**, vous pouvez annuler le verrouillage uniquement en appuyant une seconde fois sur la commande.

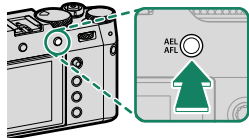

Touche **AEL/AFL**
(verrouillage AE/AF)

- D'autres rôles peuvent être attribués à la touche **AEL/AFL** à l'aide de **CONFIG.TOUCHE/MOLETTE > RÉGL. FONCT. (Fn)**. Vous pouvez également attribuer le verrouillage de l'exposition et de la mise au point à d'autres touches de fonction (📖 252).
- Vous pouvez verrouiller séparément l'exposition et la mise au point en attribuant ces deux réglages à des touches de fonction différentes.

Bracketing

Faites varier automatiquement les réglages sur une série de photos.

- 1 Appuyez sur la touche **DRIVE/DELETE** et sélectionnez l'option de bracketing souhaitée dans le menu du mode de déclenchement.

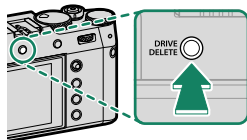

- 2 Prenez des photos.

ISO | BRACKETING ISO

Sélectionnez un niveau de bracketing ($\pm 1/3$, $\pm 2/3$ ou ± 1) sur l'écran du mode de déclenchement. À chaque déclenchement, l'appareil prend une photo avec la sensibilité actuelle et la traite pour créer deux autres copies, l'une avec une sensibilité augmentée du degré indiqué et l'autre avec une sensibilité diminuée de ce même degré.

WB | BAL. BLANC BKT

Sélectionnez un niveau de bracketing (± 1 , ± 2 ou ± 3) sur l'écran du mode de déclenchement. À chaque déclenchement, l'appareil prend une photo et la traite pour créer trois copies : la première avec le réglage de balance des blancs actuel, la deuxième avec un réglage affiné augmenté du degré indiqué et la troisième avec un réglage affiné diminué de ce même degré.

BRACKETING AE

Utilisez  CONFIGURATION PRISE DE VUE > RÉG. PRISE DE VUE AE pour choisir le niveau de bracketing, l'ordre de bracketing et le nombre d'images. À chaque pression du déclencheur, l'appareil prend le nombre de photos indiqué : une avec la valeur mesurée pour l'exposition et les autres en les sous-exposant et les surexposant par des multiples du degré de bracketing sélectionné.

 Quel que soit le niveau de bracketing, l'exposition ne dépassera pas les limites du système de mesure de l'exposition.

BKT SIMULATION FILM

À chaque déclenchement, l'appareil prend une photo et la traite pour créer des copies avec différents réglages de simulation de film, choisis à l'aide de l'option  CONFIGURATION PRISE DE VUE > BKT SIMULATION FILM.

BKT PLAGES DYNAMIQUES

À chaque pression du déclencheur, l'appareil prend trois photos avec différents réglages de plage dynamique : 100% pour la première, 200% pour la deuxième et 400% pour la troisième.

 Lorsque le bracketing de la plage dynamique est activé, la sensibilité est limitée à 640 ISO minimum ; la sensibilité précédemment sélectionnée sera restaurée à la fin du bracketing.

FOCUS | BKT DE MISE AU POINT

À chaque pression du déclencheur, l'appareil prend une série de photos en faisant varier la mise au point. L'élément **CONFIGURATION PRISE DE VUE > RÉGLAGE DE BKT DE MISE AU POINT** permet de sélectionner un bracketing **MANUEL** ou **AUTO**.

- N'utilisez pas le zoom pendant la prise de vue.
- Il est recommandé d'utiliser un trépied.

MANUEL

En mode **MANUEL**, vous paramétrez les options suivantes.

Option	Description
IMAGES	Choisissez le nombre de prises de vue.
ÉTAPE	Choisissez la variation de mise au point entre les images.
INTERVALLE	Choisissez l'intervalle entre les prises de vue.

AUTO

En mode **AUTO**, l'appareil photo calcule **IMAGES** et **ÉTAPE** automatiquement.

- 1 Sélectionnez **CONFIGURATION PRISE DE VUE** dans le menu prise de vue, mettez en surbrillance **RÉGLAGE DE BKT DE MISE AU POINT** et appuyez sur **MENU/OK**.
- 2 Sélectionnez **AUTO** et choisissez un **INTERVALLE**. La vue passant par l'objectif s'affiche.
- 3 Faites le point sur l'extrémité la plus proche du sujet et appuyez sur **MENU/OK**.

La distance de mise au point sélectionnée est représentée par **A** sur l'indicateur de la distance de mise au point.

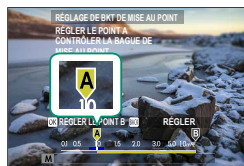

- Vous pouvez choisir la même plage de mise au point en faisant le point en premier sur l'extrémité la plus éloignée du sujet.

- 4 Faites le point sur l'extrémité la plus éloignée du sujet et appuyez sur **DISP/BACK**.

La distance de mise au point sélectionnée (**B**) et la plage de mise au point (**A à B**) s'affichent sur l'indicateur de la distance de mise au point.



 Au lieu d'appuyer sur la touche **DISP/BACK**, vous pouvez appuyer sur **MENU/OK** et sélectionner **A** à nouveau.

- 5 Prenez des photos. L'appareil photo calcule automatiquement les valeurs pour **IMAGES** et **ÉTAPE**. Le nombre d'images s'affiche.

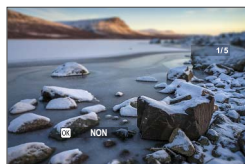



Prise de vue en continu (mode rafale)

Restituez le mouvement en prenant une série de photos.

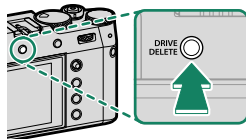
- 1 Appuyez sur la touche **DRIVE/DELETE** et sélectionnez **CONTINU** , **ÉLAN DE VITESSE ÉLEVÉE CH** ou **ÉLAN DE VITESSE FAIBLE CL** dans le menu du mode de déclenchement.



 Avant de prendre des photos en mode **CONTINU** , sélectionnez **ES DÉCLENCHEUR ÉLECTR.** pour  **CONFIGURATION PRISE DE VUE > TYPE DE DÉCLENCHEUR.**

- 2 Choisissez la cadence de prise de vue et appuyez sur le déclencheur pour démarrer la prise de vue.

La prise de vue s'arrête lorsque vous relâchez le déclencheur ou que la carte mémoire est pleine.

-  • Si la numérotation des fichiers atteint 9999 avant la fin de la prise de vue, les photos restantes sont enregistrées dans un nouveau dossier.
- La prise de vue s'arrête lorsque la carte mémoire est pleine ; l'appareil photo enregistre toutes les photos prises jusque-là. La prise de vue en rafale peut ne pas démarrer si l'espace disponible sur la carte mémoire est insuffisant.
- La cadence peut ralentir au fur et à mesure que la prise de vue avance.
- La cadence varie selon la scène, la vitesse d'obturation, la sensibilité et le mode de mise au point.
- Selon les conditions de prise de vue, les cadences peuvent ralentir ou le flash risque de ne pas se déclencher.
- Il est possible que les temps d'enregistrement soient plus longs lors des prises de vues en rafale.

Exposition

Pour faire varier l'exposition à chaque prise de vue, sélectionnez **OFF** pour  **CONFIG.TOUCHE/MOLETTE > OBTURATEUR AE.**

-  Selon certains facteurs comme l'ouverture, la sensibilité et la correction d'exposition, il est possible que l'exposition ne se règle pas automatiquement.

HDR

À chaque pression du déclencheur, l'appareil prend trois photos, en faisant varier l'exposition à chaque fois, puis les combine dans une seule image. Les détails des hautes lumières et des ombres sont conservés dans la photo finale.

- 1 Appuyez sur la touche **DRIVE/DELETE** et sélectionnez **HDR** dans le menu du mode de déclenchement.

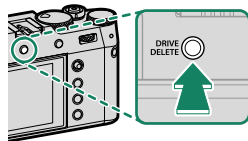

- 2 Choisissez la variation de luminosité entre les expositions.

Option	Description
HDR AUTO	La plage dynamique est réglée automatiquement sur une valeur comprise entre 200% et 800%.
HDR200	La plage dynamique est réglée sur 200%.
HDR400	La plage dynamique est réglée sur 400%.
HDR800	La plage dynamique est réglée sur 800%.
HDR PLUS	Les réglages de l'appareil photo sont modifiés pour une variation maximale de la plage dynamique.

- 3 Prenez des photos.
L'appareil photo crée une image combinée.

- ❗ • Faites en sorte que l'appareil photo reste stable.
- Il se peut que vous n'obteniez pas les résultats escomptés si le sujet bouge, ou si la composition ou l'éclairage change pendant la prise de vue.
- L'image sera très peu rognée et la résolution baissera légèrement.
- Des marbrures peuvent apparaître sur les photos prises à des valeurs élevées. Choisissez une valeur selon la scène.
- Les valeurs de sensibilité « étendues » ne sont pas prises en charge.
- Selon les options sélectionnées pour le HDR et la sensibilité, il est possible que vous ne puissiez pas photographier avec la vitesse d'obturation choisie.
- Le flash ne se déclenche pas.

 Les images HDR sont signalées par l'icône  pendant la lecture.

Panoramiques

Suivez les instructions à l'écran afin de créer un panoramique.

- 1 Appuyez sur la touche **DRIVE/DELETE** et sélectionnez **Adv. > PANORAMA** dans le menu du mode de déclenchement.

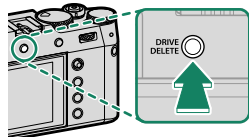

- 2 Pour sélectionner l'angle selon lequel vous allez diriger l'appareil photo pendant la prise de vue, appuyez à gauche du levier de mise au point. Mettez un angle en surbrillance et appuyez sur **MENU/OK**.
- 3 Appuyez à droite du levier de mise au point pour afficher les directions possibles du panoramique. Mettez une direction en surbrillance et appuyez sur **MENU/OK**.
- 4 Appuyez à fond sur le déclencheur pour commencer l'enregistrement. Il n'est pas nécessaire de maintenir le déclencheur enfoncé pendant l'enregistrement.

- 5 Effectuez un panoramique en déplaçant l'appareil photo dans la direction indiquée par la flèche. La prise de vue prend fin automatiquement lorsque vous avez atteint l'extrémité du guide et que le panoramique est réalisé.



Pour de meilleurs résultats

- Déplacez lentement l'appareil photo en formant un petit cercle à une vitesse constante
- Maintenez l'appareil photo parallèle ou perpendiculaire à l'horizon et veillez à effectuer le panoramique uniquement dans le sens indiqué par les repères
- Essayez d'effectuer le panoramique à une vitesse différente si vous n'obtenez pas les résultats escomptés
- Calez vos coudes contre votre buste
- Utilisez un trépied



- Si vous appuyez à fond sur le déclencheur avant la fin du panoramique, la prise de vue s'arrête et aucun panoramique n'est enregistré.
- La dernière partie du panoramique risque de ne pas être enregistrée si la prise de vue s'arrête avant que le panoramique ne soit terminé.
- Les panoramiques sont créés à partir de plusieurs images, et dans certains cas, l'appareil photo peut ne pas parvenir à les assembler parfaitement.
- Les panoramiques risquent d'être flous si le sujet est faiblement éclairé.
- La prise de vue peut être interrompue si vous déplacez l'appareil photo trop rapidement ou trop lentement. Le déplacement de l'appareil photo dans une autre direction que celle indiquée annule la prise de vue.
- Il peut arriver dans certains cas que l'appareil photo enregistre un angle plus large ou plus étroit que celui sélectionné.
- Il est possible de ne pas obtenir les résultats escomptés avec :
 - les sujets en mouvement
 - les sujets proches de l'appareil photo
 - les sujets invariables comme le ciel ou un pré
 - les sujets en mouvement perpétuel comme des vagues et des chutes d'eau
 - les sujets dont la luminosité change radicalement
- Si **ON** est sélectionné pour **CONFIG.TOUCHE/MOLETTE** > **OBTURATEUR AE**, l'exposition de tout le panoramique est celle de la première vue.

Visualisation des panoramiques

Lorsque le panoramique est affiché en plein écran, appuyez en bas du levier de mise au point pour démarrer sa lecture. Les panoramiques verticaux défilent verticalement, les panoramiques horizontaux horizontalement.

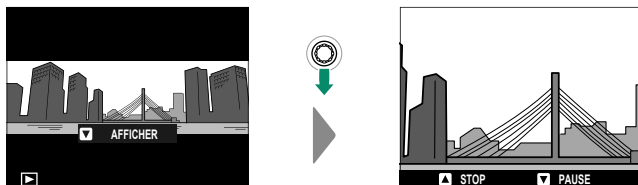

- En lecture plein écran, vous pouvez utiliser la molette de commande arrière pour faire des zooms avant ou arrière sur les panoramiques.
- Vous pouvez commander la lecture des panoramiques à l'aide du levier de mise au point.

Levier de mise au point	Lecture plein écran	Lecture du panoramique	Lecture du panoramique sur pause
Haut	—	Mettre fin à la lecture	
Bas	Lancer la lecture	Faire une pause	Reprendre la lecture
Gauche/droite	Afficher les autres images	Choisir la direction du panoramique	Faire défiler le panoramique manuellement

Expositions multiples

Créez une photo qui combine plusieurs expositions.

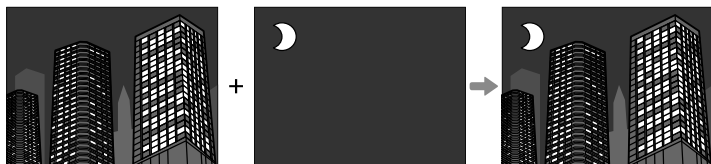

- 1 Appuyez sur la touche **DRIVE/DELETE** et sélectionnez **Adv. > EXPOSITION MULTIPLE** dans le menu du mode de déclenchement.

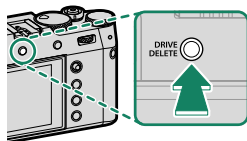

- 2 Prenez la première photo.
- 3 Appuyez sur **MENU/OK**. La première photo se superposera sur la vue passant par l'objectif et vous serez invité à prendre la seconde photo.

- Pour revenir à l'étape précédente et reprendre la première photo, appuyez à gauche du levier de mise au point.
- Pour enregistrer la première photo et quitter sans créer d'exposition multiple, appuyez sur **DISP/BACK**.



- 4 Prenez la seconde photo en vous servant de la première comme repère.

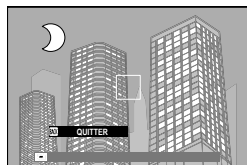

- 5** Appuyez sur **MENU/OK**.
Les expositions combinées s'affichent
comme guide pour composer la prise
de vue suivante.

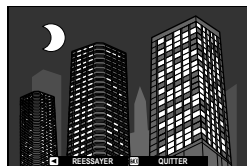

- Pour revenir à l'étape précédente et reprendre la deuxième prise de vue, appuyez à gauche du levier de mise au point.
- Pour arrêter la prise de vue et créer une exposition multiple à partir des photos prises jusque-là, appuyez sur **DISP/BACK**.

- 6** Réalisez les autres expositions.
Chaque photo peut contenir jusqu'à neuf expositions.
- 7** Appuyez sur **DISP/BACK** pour arrêter la prise de vue.
L'appareil photo crée l'image combinée et la prise de vue d'expositions multiples prend fin.

- Utilisez **CONFIGURATION PRISE DE VUE > CTRL D'EXPOSITION MULTIPLE** pour choisir la façon dont les expositions sont combinées.

Filtres avancés

Prenez des photos avec des effets de filtres.



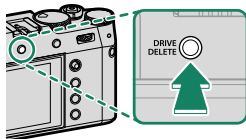









- 1 Appuyez sur la touche **DRIVE/DELETE** et sélectionnez **Adv. > FILTRE AVANCÉ** dans le menu du mode de déclenchement.



- 2 Choisissez un filtre.
- 3 Prenez des photos.

Options de filtres créatifs

Choisissez l'un des filtres suivants :

Filter	Description
 APPAREIL JOUET	Choisissez cette option pour créer un effet rétro, semblable à celui obtenu avec un appareil photo jouet.
 MINIATURE	Le haut et le bas des photos sont « floutés » afin de créer un effet de diorama.
 COULEUR POP	Choisissez cette option pour créer des images très contrastées aux couleurs saturées.
 IMAGE CLAIRE	Choisissez cette option pour créer des images claires et faiblement contrastées.
 IMAGE SOMBRE	Ce filtre assombrit l'image dans son ensemble et fait ressortir les hautes lumières.
 COUL. DYNAMIQUE	Des couleurs dynamiques sont utilisées pour obtenir des effets fantaisie.
 FLOU ARTISTIQUE	Ce filtre permet d'obtenir un rendu doux sur l'ensemble de l'image.
 COUL. PARTIELLE (ROUGE)	Les zones de l'image correspondant à la couleur sélectionnée conservent leur couleur. Toutes les autres zones sont enregistrées en noir et blanc.
 COUL. PARTIELLE (ORNGE)	
 COUL. PARTIELLE (JAUNE)	
 COUL. PARTIELLE (VERT)	
 COUL. PARTIELLE (BLEU)	
 COUL. PARTIELLE (VIOL.)	

 En fonction du sujet et des réglages de l'appareil photo, les images peuvent parfois présenter du « grain » ou des variations en termes de luminosité ou de teinte.

Photographie au flash

Utilisez le flash intégré lorsque l'éclairage est insuffisant, par exemple la nuit ou à l'intérieur sous un éclairage faible.

- 1 Sélectionnez **RÉGLAGE FONCTION FLASH** dans le menu **CONFIGURATION DU FLASH**.
L'appareil photo affiche les options du flash intégré.

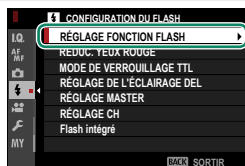

Vous pouvez également accéder à cette fonction par des raccourcis (244).

- 2 Mettez en surbrillance les éléments à l'aide du levier de mise au point et tournez la molette de commande arrière pour modifier l'élément en surbrillance (100).

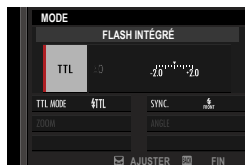

- 3 Appuyez sur **DISP/BACK** pour valider les modifications.

- En fonction de la distance au sujet, l'objectif peut projeter des ombres sur les photos prises au flash.
 - Le flash ne se déclenche pas avec certains réglages, par exemple en mode panoramique ou lorsque vous utilisez l'obturateur électronique.
 - Choisissez des vitesses d'obturation plus lentes que $\frac{1}{2000}$ s lorsque vous utilisez le flash en mode d'exposition **S** (AE priorité vitesse) ou manuel (**M**).
- En mode TTL, il se peut que le flash se déclenche plusieurs fois par prise de vue. Ne bougez pas l'appareil photo tant que la prise de vue n'est pas terminée.
 - Le flash ne se déclenche pas si **ÉTEINT** est sélectionné pour **SON ET FLASH** dans le menu **CONFIGURATION UTILISATEUR**.
 - Il n'est pas recommandé d'utiliser des pare-soleil optionnels avec le flash intégré car ils risquent de projeter des ombres et donc de créer du vignetage.

Réglages du flash

Les réglages suivants sont disponibles avec le flash intégré.

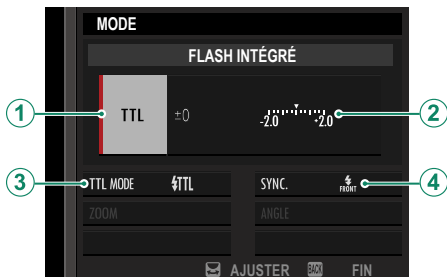

Réglage	Description
① Mode de contrôle du flash	Choisissez l'une des options suivantes : <ul style="list-style-type: none">• TTL : mode TTL. Modifiez la correction du flash (②) et choisissez un mode de flash (③).• M : le flash se déclenche à l'intensité sélectionnée (②), quels que soient la luminosité du sujet ou les réglages de l'appareil photo. L'intensité s'exprime sous la forme d'une fraction de l'intensité maximale, de $\frac{1}{4}$ à $\frac{1}{64}$. Il se peut que vous n'obteniez pas les résultats escomptés avec des valeurs faibles si les limites du système de contrôle du flash sont dépassées ; faites une photo test et vérifiez les résultats.• SYNCHRO EXT. : choisissez si le flash permet de contrôler les flashes asservis, dans le cadre d'un système de flashes de studio, par exemple.• OFF (NON) : le flash ne se déclenche pas.
② Correction/intensité du flash	Modifiez l'intensité du flash. Les options disponibles varient selon le mode de contrôle du flash (①).

Réglage	Description
③ Mode de flash (TTL)	<p>Choisissez un mode pour le contrôle de flash TTL. Les options disponibles varient en fonction du mode de prise de vue (P, S, A ou M) sélectionné.</p> <ul style="list-style-type: none"> • FLASH AUTO (FLASH AUTOMATIQUE) : le flash se déclenche uniquement selon la nécessité ; l'intensité du flash est réglée en fonction de la luminosité du sujet. Si l'icône  s'affiche lorsque vous appuyez sur le déclencheur à mi-course, le flash se déclenche au moment de la prise de vue. • TTL (STANDARD) : le flash se déclenche à chaque prise de vue si possible ; l'intensité du flash est réglée en fonction de la luminosité du sujet. Le flash ne se déclenche pas s'il n'est pas entièrement recyclé au moment où vous appuyez sur le déclencheur. • FLASH SLOW (SYNCHRONISATION LENTE) : associez le flash à des vitesses d'obturation lentes lorsque vous réalisez des portraits sur fond de paysage nocturne. Le flash ne se déclenche pas s'il n'est pas entièrement recyclé au moment où vous appuyez sur le déclencheur.
④ Synchronisation	<p>Paramétrez le flash pour qu'il se déclenche immédiatement après l'ouverture de l'obturateur (FRONT/1ER RIDEAU) ou immédiatement avant sa fermeture (REAR/2E RIDEAU). L'option 1ER RIDEAU est recommandée dans la plupart des cas.</p>

Réduction des yeux rouges

La réduction des yeux rouges est disponible lorsqu'une option autre que **NON** est sélectionnée pour **CONFIGURATION DU FLASH > REDUC. YEUX ROUGE** et lorsque **CONFIGURATION AF/MF > RÉG. DÉTECT. VISAGE/YEUX** est paramétré sur **DÉTECTION DU VISAGE OUI**. La réduction des yeux rouges minimise l'effet « yeux rouges » provoqué par la réflexion de la lumière du flash dans la rétine du sujet.

Vitesse de synchronisation du flash

Le flash se synchronise avec l'obturateur à une vitesse d'obturation de $\frac{1}{2000}$ s ou plus lente.

Flashes en option Fujifilm

Cet appareil photo peut être utilisé avec les flashes externes Fujifilm disponibles en option.

Flashes d'autres marques

N'utilisez pas de flashes d'autres marques, qui appliquent une tension de plus de 300 V sur la griffe flash de l'appareil photo.

Les menus prise de vue

6

CONFIGURATION QUALITÉ IMAGE

Modifiez les réglages de qualité d'image.

Pour afficher les réglages de qualité d'image, appuyez sur **MENU/OK** sur l'écran de prise de vue et sélectionnez l'onglet **IQ** (**CONFIGURATION QUALITÉ IMAGE**).



Les options disponibles varient en fonction du mode de prise de vue sélectionné.

TAILLE D'IMAGE

Choisissez la taille et le format d'image avec lesquels les photos seront enregistrées.

Option	Taille d'image
L 3 : 2	6240 × 4160
L 16 : 9	6240 × 3512

Option	Taille d'image
L 1 : 1	4160 × 4160

Option	Taille d'image
M 3 : 2	4416 × 2944
M 16 : 9	4416 × 2488

Option	Taille d'image
M 1 : 1	2944 × 2944

Option	Taille d'image
S 3 : 2	3120 × 2080
S 16 : 9	3120 × 1760

Option	Taille d'image
S 1 : 1	2080 × 2080

Les options suivantes sont disponibles en **MODE VISEUR POUR LE SPORT** et lorsque **1,25XCROP** est sélectionné en mode rafale :

Option	Taille d'image
M 3 : 2	4992 × 3328
M 16 : 9	4992 × 2808

Option	Taille d'image
M 1 : 1	3328 × 3328

TAILLE D'IMAGE n'est pas réinitialisé par la mise hors tension de l'appareil photo ou la sélection d'un autre mode.

QUALITE D'IMAGE

Choisissez le format de fichier et le taux de compression.

Option	Description
FINE	Des taux de compression bas sont utilisés pour obtenir des images de qualité élevée.
NORMAL	Des taux de compression élevés sont utilisés pour augmenter le nombre d'images pouvant être enregistrées.
FINE+RAW	Enregistrez à la fois des images RAW et des images JPEG de qualité fine.
NORMAL+RAW	Enregistrez à la fois des images RAW et des images JPEG de qualité normale.
RAW	Enregistrez uniquement des images RAW.

Les touches de fonction

Pour activer ou désactiver la qualité d'image RAW pour une seule vue, attribuez la fonction **RAW** à une touche de fonction (☰ 252). Appuyez une fois sur la touche pour sélectionner l'option dans la colonne de droite, une seconde fois pour revenir au réglage d'origine (colonne de gauche).

Option sélectionnée actuellement pour QUALITE D'IMAGE	Option sélectionnée en appuyant sur la touche de fonction à laquelle le format RAW est attribué
FINE	FINE+RAW
NORMAL	NORMAL+RAW
FINE+RAW	FINE
NORMAL+RAW	NORMAL
RAW	FINE









ENREGISTREMENT BRUT



Choisissez de compresser ou non les images RAW.

Option	Description
NON COMPRESSÉ	Les images RAW ne sont pas compressées.
COMPRESSÉ SANS PERTE	Les images RAW sont compressées à l'aide d'un algorithme réversible qui réduit la taille de fichier sans perte de données image. Les images peuvent être affichées dans Capture One Express Fujifilm (📖 291), RAW FILE CONVERTER EX (📖 291), FUJIFILM X RAW STUDIO (📖 292) ou d'autres logiciels prenant en charge la compression « sans perte ».

SIMULATION DE FILM

Simulez les effets de différents types de films, notamment noir et blanc (avec ou sans filtre couleur). Choisissez une palette selon votre sujet et votre inspiration.

Option	Description
 PROVIA/STANDARD	Idéal pour les sujets les plus divers.
 Velvia/VIVE	Reproduction vive, idéale pour nature et paysage.
 ASTIA/DOUX	Couleurs & contraste adoucis pour un aspect plus estompé.
 CLASSIC CHROME	Couleur douce et ombres contrastées pour un aspect zen.
 PRO Neg. Hi	Idéal pour portrait avec contraste un peu amélioré.
 PRO Neg. Std	Idéal pour portrait avec dégradés et tons de peau doux.
 Nég. CLASSIQUE	Améliorer les couleurs aux tonalités dures pour augmenter profondeur image.
 ETERNA/CINÉMA	Une couleur douce et un ton d'ombre riche adaptés pour une vidéo type film.

Option	Description
 ACROS	<p>Prise de vue en noir et blanc avec détails riches en netteté. Disponible avec des filtres jaune (Ye), rouge (R) et vert (G), qui renforcent les nuances de gris correspondant aux teintes complémentaires de la couleur sélectionnée.</p> <ul style="list-style-type: none"> • ACROS+FILTRE JNE : améliore légèrement le contraste et assombrit un peu le ciel. • ACROS+FILTRE RGE : améliore le contraste et assombrit le ciel considérablement. • ACROS+FILTRE VERT : reproduit un grain de peau agréable pour les portraits.
 MONOCHROME	<p>Prises de vue en noir et blanc. Disponible avec des filtres jaune (Ye), rouge (R) et vert (G), qui renforcent les nuances de gris correspondant aux teintes complémentaires de la couleur sélectionnée.</p> <ul style="list-style-type: none"> • MONOCHROME+FILTRE JNE : améliore légèrement le contraste et assombrit un peu le ciel. • MONOCHROME+FILTRE RGE : améliore le contraste et assombrit le ciel considérablement. • MONOCHROME+FILTRE VERT : reproduit un grain de peau agréable pour les portraits.
 SEPIA	<p>Prend des vues en sépia.</p>

- Vous pouvez associer les options de simulation de film aux réglages de ton et de détail.
- Pour en savoir plus, consultez : https://fujifilm-x.com/global/tag/the-world-of-film-simulation/?post_type=xstories

COULEUR MONOCHROMATIQUE

Ajoutez une teinte rougeâtre ou bleuâtre (dominante couleur chaude ou froide) aux simulations de film monochrome

A ACROS et **B** MONOCHROME.

Vous pouvez régler la couleur sur les axes **WARM** (chaud)–**COOL** (froid) et **G** (vert)–**M** (magenta).

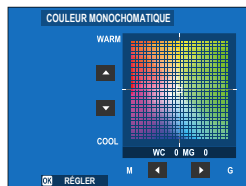

EFFET DU GRAIN

Ajoutez un effet de grain de film.

DURETÉ

Option	Description
FORT	Choisissez cette option pour obtenir des grains à l'aspect rugueux.
FAIBLE	Choisissez cette option pour obtenir des grains à l'aspect lisse.
NON	Désactivez l'effet.

TAILLE

Option	Description
GRANDE	Choisissez cette option pour obtenir des grains grossiers.
PETITE	Choisissez cette option pour obtenir des grains fins.

COULEUR EFFET CHROME

Augmentez la gamme de tonalités disponibles pour le rendu des couleurs qui ont tendance à être très saturées comme les rouges, les jaunes et les verts.

Option	Description
FORT	Choisissez cette option pour que l'effet soit fort.
FAIBLE	Choisissez cette option pour que l'effet soit faible.
NON	Désactivez l'effet.

COULEUR CHROME FX BLEUE

Augmentez la gamme des tonalités disponibles pour le rendu des bleus.

Option	Description
FORT	Choisissez cette option pour que l'effet soit fort.
FAIBLE	Choisissez cette option pour que l'effet soit faible.
NON	Désactivez l'effet.

Réglage précis de la balance des blancs

Lorsque vous appuyez sur **MENU/OK** après avoir sélectionné une option de balance des blancs, une boîte de dialogue de réglage s'affiche ; utilisez le levier de mise au point pour affiner la balance des blancs.

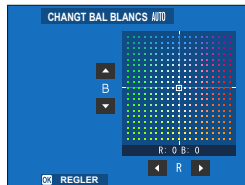

- Pour quitter sans affiner la balance des blancs, appuyez sur **DISP/BACK** après avoir sélectionné une option de balance des blancs.
- Le levier de mise au point ne s'incline pas en diagonale.

Balance des blancs personnalisée

Choisissez **Q1**, **Q2** ou **Q3** pour régler la balance des blancs en cas d'éclairage inhabituel en vous servant d'un objet blanc comme référence (possibilité d'utiliser aussi des objets colorés pour donner aux photos une dominante couleur). Une cible de balance des blancs s'affiche ;

positionnez et réglez la taille de la cible de façon qu'elle couvre l'objet de référence, puis appuyez à fond sur le déclencheur pour mesurer la balance des blancs (pour sélectionner la dernière valeur personnalisée et quitter sans mesurer la balance des blancs, appuyez sur **DISP/BACK**, ou appuyez sur **MENU/OK** pour sélectionner la dernière valeur et afficher la boîte de dialogue d'ajustement).

- Si « **TERMINE !** » s'affiche, appuyez sur **MENU/OK** pour paramétrer la balance des blancs sur la valeur mesurée.
- Si « **EN DESSOUS** » s'affiche, augmentez la correction d'exposition et réessayez.
- Si « **AU DESSUS** » s'affiche, baissez la correction d'exposition et réessayez.



K : Température de couleur

Le changement de la température de couleur modifie la teinte globale.

 Vous pouvez modifier la température de couleur pour rendre les images plus « chaudes » ou plus « froides », ou pour produire délibérément des couleurs qui diffèrent radicalement de celles de la réalité.

- 1 Sélectionnez **K** dans le menu de la balance des blancs.
Une liste de températures de couleur s'affiche.

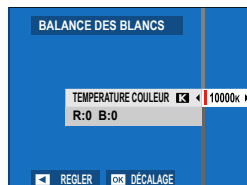

- 2 Mettez en surbrillance une température de couleur à l'aide du levier de mise au point et appuyez sur **MENU/OK**. Une boîte de dialogue de réglage précis s'affiche.

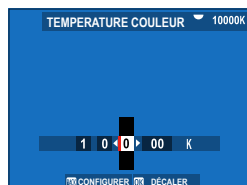

-  Vous pouvez également modifier la température de couleur par incréments de 10 K en tournant la molette de commande arrière.
- Pour quitter sans régler précisément la balance des blancs, appuyez sur **DISP/BACK** après avoir choisi une température de couleur.

- 3 Mettez en surbrillance le niveau de réglage précis à l'aide du levier de mise au point.
- 4 Appuyez sur **MENU/OK**.
Les modifications sont appliquées. La température de couleur sélectionnée s'affiche.

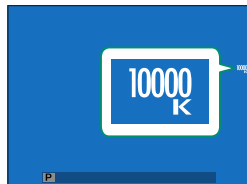

Température de couleur

La température de couleur est une mesure objective de la couleur d'une source lumineuse, exprimée en degrés Kelvin (K). Les sources lumineuses dont la température de couleur avoisine celle de la lumière directe du soleil paraissent blanches ; celles dont la température de couleur est inférieure présentent une dominante jaune ou rouge, tandis que celles dont la température de couleur est supérieure ont une teinte bleue.

PLAGE DYNAMIQUE

Contrôlez le contraste. Choisissez des valeurs inférieures pour augmenter le contraste lors des prises de vues en intérieur ou par temps couvert, et des valeurs supérieures pour réduire la perte des détails dans les hautes lumières lorsque vous photographiez des scènes très contrastées. Il est recommandé d'utiliser des valeurs élevées pour les scènes présentant à la fois une grande luminosité et des zones d'ombre importantes, pour des sujets très contrastés tels que de l'eau éclairée par le soleil, de lumineuses feuilles d'automne, des portraits photographiés devant un ciel bleu, ainsi que des objets blancs ou des personnes vêtues de blanc.

Options			
AUTO	☺100 100%	☺200 200%	☺400 400%

 Des marbrures peuvent apparaître sur les photos prises à des valeurs élevées. Choisissez une valeur selon la scène.

-  Si **AUTO** est sélectionné, l'appareil photo choisira automatiquement **☺100 100%** ou **☺200 200%**, selon le sujet et les conditions de prise de vue. La vitesse d'obturation et l'ouverture s'affichent lorsque vous appuyez sur le déclencheur à mi-course.
- ☺200 200%** est disponible à des sensibilités comprises entre 320 et 12800 ISO, **☺400 400%** à des sensibilités comprises entre 640 et 12800 ISO.

PRIORITÉ PLAGE D

Réduisez la perte de détails dans les hautes lumières et les ombres pour obtenir un rendu naturel lorsque vous photographiez des scènes très contrastées.

Option	Description
AUTO	Le contraste est modifié automatiquement en fonction des conditions d'éclairage.
FORT	Modifiez de façon importante la plage dynamique en cas de scènes très contrastées.
FAIBLE	Modifiez de façon plus modérée la plage dynamique en cas de scènes moyennement contrastées.
NON	Le contraste n'est pas réduit.

- **FAIBLE** est disponible à des sensibilités comprises entre 320 et 12800 ISO, **FORT** à des sensibilités comprises entre 640 et 12800 ISO.
- Avec toutes les options à l'exception de **NON**, **TON LUMIERE**, **TON OMBRE** et **PLAGE DYNAMIQUE** sont modifiés automatiquement ; si vous souhaitez modifier ces réglages manuellement, choisissez **NON**.

COURBE DE TONALITÉ

En vous référant à une courbe de tonalité, utilisez le levier de mise au point pour régler l'apparence des hautes lumières et des ombres et les rendre ainsi plus dures ou plus douces. Choisissez des valeurs élevées pour durcir les ombres et les hautes lumières, des valeurs basses pour les adoucir.



Options						
-2	-1	0	+1	+2	+3	+4

COULEUR

Modifiez la densité des couleurs. Choisissez des valeurs élevées pour augmenter la saturation, des valeurs basses pour la réduire.

Options								
-4	-3	-2	-1	0	+1	+2	+3	+4

DETAIL

Accentuez ou estompez les contours. Choisissez des valeurs élevées pour obtenir des contours plus nets, des valeurs basses pour obtenir des contours plus doux.

Options								
-4	-3	-2	-1	0	+1	+2	+3	+4

REDUCT. DU BRUIT

Réduisez le bruit des photos prises à des sensibilités élevées. Choisissez des valeurs élevées pour réduire le bruit et obtenir des contours doux, des valeurs basses pour laisser les contours visibles.

Options								
-4	-3	-2	-1	0	+1	+2	+3	+4

NETTÉTÉ

Augmentez la définition tout en modifiant les tonalités des hautes lumières et des ombres aussi peu que possible. Choisissez des valeurs élevées pour une définition élevée, des valeurs basses pour un effet plus doux.

Options										
-5	-4	-3	-2	-1	0	+1	+2	+3	+4	+5

LONGUE EXPO RB

Sélectionnez **OUI** pour réduire l'effet de marbrure visible sur les photos prises en pose longue.

Options	
OUI	NON

ESPACE COULEUR

Choisissez la gamme des couleurs disponibles pour la reproduction des couleurs.

Option	Description
sRGB	Recommandé dans la plupart des situations.
Adobe RGB	Mode destiné aux impressions commerciales.

CLONAGE PIXEL MORT

Utilisez cette option si vous observez des points lumineux sur vos photos.

- 1 Appuyez sur **MENU/OK** sur l'écran de prise de vue et sélectionnez l'onglet  **CONFIGURATION QUALITÉ IMAGE**.
- 2 Mettez en surbrillance **CLONAGE PIXEL MORT** et appuyez sur **MENU/OK** pour configurer les pixels.

-  • Les résultats ne sont pas garantis.
- Veillez à ce que la batterie soit entièrement chargée avant de commencer la configuration des pixels.
 - La configuration des pixels n'est pas disponible lorsque la température de l'appareil photo est élevée.
 - Ce processus peut durer quelques secondes.

SELECT REGL PERSO

Vous pouvez rappeler les réglages enregistrés dans les sept jeux de réglages personnalisés.

Jeux			
PERSONNALISE 1	PERSONNALISE 2	PERSONNALISE 3	PERSONNALISE 4
PERSONNALISE 5	PERSONNALISE 6	PERSONNALISE 7	

MODIF/ENR REG PERSO

Vous pouvez sauvegarder jusqu'à 7 jeux de réglages personnalisés correspondant aux situations les plus fréquemment rencontrées. Les réglages sauvegardés peuvent être rappelés à l'aide de l'option **CONFIGURATION QUALITÉ IMAGE > SELECT REGL PERSO**.

- 1 Sélectionnez **CONFIGURATION QUALITÉ IMAGE** dans le menu prise de vue, puis mettez en surbrillance **MODIF/ENR REG PERSO** et appuyez sur **MENU/OK**.
- 2 Mettez en surbrillance un jeu de réglages personnalisés et appuyez sur **MENU/OK** pour le sélectionner.
- 3 Mettez en surbrillance **MODIFIER** et appuyez sur **MENU/OK**.
La liste des options du menu prise de vue s'affiche.

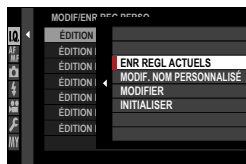
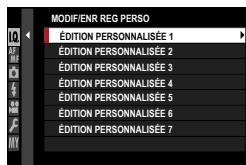

- Pour enregistrer les réglages actuels de l'appareil photo dans le jeu sélectionné, mettez en surbrillance **ENR REGL ACTUELS** et appuyez sur **MENU/OK**.
- Pour rétablir les réglages par défaut du jeu actuel, sélectionnez **INITIALISER**.
- Il est possible de renommer les jeux à l'aide de l'option **MODIF. NOM PERSONNALISÉ**.

- 4 Mettez en surbrillance un élément que vous souhaitez enregistrer dans le jeu de réglages personnalisés et appuyez sur **MENU/OK**.
Modifiez les réglages de l'élément sélectionné.



- 5 Appuyez sur **MENU/OK** pour enregistrer les modifications de l'élément sélectionné et revenir à la liste des éléments de menu. Modifiez les autres éléments si vous le souhaitez.
- 6 Lorsque vous appuyez sur **DISP/BACK** dans la liste des éléments de menu, une boîte de dialogue de confirmation s'affiche. Mettez en surbrillance **OK** et appuyez sur **MENU/OK** pour enregistrer les réglages dans le jeu sélectionné.

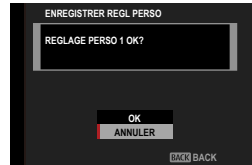

CONFIGURATION AF/MF

Modifiez les réglages de mise au point.

Pour afficher les réglages de mise au point, appuyez sur **MENU/OK** sur l'écran de prise de vue et sélectionnez l'onglet **AF/MF** (**CONFIGURATION AF/MF**).

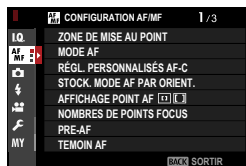









 Les options disponibles varient en fonction du mode de prise de vue sélectionné.

ZONE DE MISE AU POINT

Choisissez la zone de mise au point pour l'autofocus, la mise au point manuelle et le zoom de mise au point.

MODE AF

Choisissez le mode AF pour les modes de mise au point **S** et **C**.

Option	Description
 POINT UNIQUE	<p>L'appareil photo fait le point sur le sujet situé dans le collimateur de mise au point sélectionné. Vous pouvez sélectionner le nombre de collimateurs disponibles à l'aide de l'option  CONFIGURATION AF/MF > NOMBRES DE POINTS FOCUS. Utilisez cette option pour obtenir une mise au point précise sur un sujet particulier.</p>
 ZONE	<p>L'appareil photo fait le point sur le sujet situé dans la zone de mise au point sélectionnée. Les zones de mise au point comportent plusieurs collimateurs, ce qui facilite la mise au point des sujets en mouvement.</p>
 LARGE/SUIVI	<ul style="list-style-type: none"> • En mode de mise au point S, l'appareil photo fait le point automatiquement sur les sujets très contrastés ; les zones sur lesquelles la mise au point a été effectuée sont affichées. • En mode de mise au point C, l'appareil photo suit la mise au point du sujet situé dans le collimateur de mise au point sélectionné tant que vous appuyez à mi-course sur le déclencheur. <p>Il est possible que l'appareil photo ne puisse pas faire le point sur les petits objets ou les sujets au déplacement rapide.</p>
 TOUS	<p>Tournez la molette de commande arrière sur l'affichage de sélection des collimateurs de mise au point ( 70, 71) pour parcourir les différents modes AF dans l'ordre suivant :  POINT UNIQUE,  ZONE et  LARGE/SUIVI.</p>

RÉGL. PERSONNALISÉS AF-C

Sélectionnez les options de suivi de mise au point pour le mode de mise au point C. Choisissez les réglages 1 à 5 selon votre sujet ou sélectionnez le réglage 6 pour les options de suivi de mise au point personnalisées.

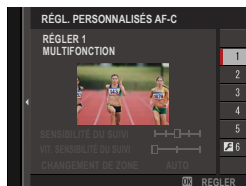

Option	Description
RÉGLER 1 MULTIFONCTION	Option de suivi standard qui fonctionne bien avec divers sujets en mouvement.
RÉGLER 2 IGNORER LES OBSTACLES ET CONTINUER À SUIVRE LE SUJET	Le système de mise au point essaie de suivre le sujet choisi. Choisissez ce réglage avec les sujets difficiles à maintenir dans la zone de mise au point ou si des objets sont susceptibles d'entrer dans la zone de mise au point où est situé le sujet.
RÉGLER 3 POUR L'ACCÉLÉRATION / DÉCÉLÉRATION DU SUJET	Le système de mise au point essaie de compenser l'accélération ou la décélération du sujet. Choisissez ce réglage pour les sujets qui ont tendance à changer rapidement de vitesse.
RÉGLER 4 POUR L'APPARITION SOUDAINE DU SUJET	Le système de mise au point essaie de faire le point rapidement sur les sujets qui entrent dans la zone de mise au point. Choisissez ce réglage pour des sujets qui apparaissent brusquement ou lorsque vous devez changer rapidement de sujet.
RÉGLER 5 POUR LE DÉPLACEMENT ET ACCÉLÉR/DÉCÉLÉR ALÉATOIRE DU SUJET	Choisissez ce réglage pour les sujets difficiles à suivre et qui ont tendance à changer rapidement de vitesse mais aussi à effectuer de grands mouvements d'avant en arrière ou de gauche à droite.
RÉGLER 6 PERSONNALISATION	Modifiez les options SENSIBILITÉ DU SUIVI , VIT. SENSIBILITÉ DU SUIVI et CHANGEMENT DE ZONE selon vos préférences basées sur les valeurs des réglages 1 à 5 (☰ 123, 125).

Options de suivi de mise au point

Les paramètres individuels qui font partie d'un réglage de suivi de mise au point sont décrits ci-dessous.

SENSIBILITÉ DU SUIVI

Ce paramètre définit la durée pendant laquelle l'appareil photo attend avant de modifier la mise au point lorsqu'un objet entre dans la zone de mise au point située derrière ou devant le sujet actuel. Plus la valeur est élevée, plus l'appareil photo attend longtemps.

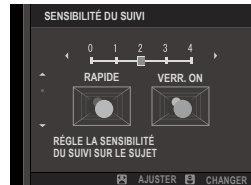

Options				
0	1	2	3	4

- ! Plus la valeur est élevée, plus l'appareil photo met du temps à refaire le point lorsque vous changez de sujet.
- Plus la valeur est basse, plus l'appareil photo risque d'annuler la mise au point sur votre sujet et de faire le point sur d'autres objets situés dans la zone de mise au point.

VIT. SENSIBILITÉ DU SUIVI

Ce paramètre définit la sensibilité du système de suivi face aux changements de vitesse du sujet. Plus la valeur est élevée, plus la précision avec laquelle le système réagit aux mouvements brusques est grande.



Options		
0	1	2



- ! Plus la valeur est élevée, plus l'appareil photo aura des difficultés à faire le point dans des situations où l'autofocus ne fonctionne pas bien, par exemple lorsque le sujet est très réfléchissant ou peu contrasté.

CHANGEMENT DE ZONE

Ce paramètre définit la zone de mise au point prioritaire en mode AF zone.



Option	Description
AVANT	Le mode AF zone accorde la priorité aux sujets les plus proches de l'appareil photo.
AUTO	L'appareil photo verrouille la mise au point sur le sujet situé au centre de la zone, puis sélectionne d'autres zones de mise au point si nécessaire pour le suivre.
CENTRE	Le mode AF zone accorde la priorité aux sujets situés au centre de la zone.

 Cette option s'active uniquement lorsque  **ZONE** est sélectionné comme mode AF.

Valeurs des réglages

Les valeurs des différents réglages sont indiquées ci-dessous.

	SENSIBILITÉ DU SUIVI	VIT. SENSIBILITÉ DU SUIVI	CHANGEMENT DE ZONE
RÉGLER 1	2	0	AUTO
RÉGLER 2	3	0	CENTRE
RÉGLER 3	2	2	AUTO
RÉGLER 4	0	1	AVANT
RÉGLER 5	3	2	AUTO

Options de suivi de mise au point personnalisées

Suivez les étapes ci-dessous pour modifier les paramètres du réglage 6.

- 1 Sélectionnez **RÉGL. PERSONNALISÉS AF-C > RÉGLER 6 PERSONNALISATION.**

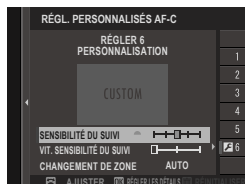

- 2 Mettez en surbrillance les éléments à l'aide du levier de mise au point et tournez la molette de commande avant pour les modifier. Pour réinitialiser les réglages sur leurs valeurs d'origine, appuyez sur la touche **DRIVE/DELETE**.
- 3 Appuyez sur **DISP/BACK** une fois les réglages effectués.

STOCK. MODE AF PAR ORIENT.

Choisissez si le mode et la zone de mise au point utilisés lorsque l'appareil photo est à la verticale sont enregistrés séparément de ceux utilisés lorsque l'appareil photo est à l'horizontale.

Option	Description
NON	Les mêmes réglages sont utilisés pour les deux orientations.
ZONE M.A.P. SEULE	La zone de mise au point peut être sélectionnée séparément pour chaque orientation.
OUI	Le mode et la zone de mise au point peuvent être sélectionnés séparément.

AFFICHAGE POINT AF

Choisissez si les cadres de mise au point individuels s'affichent lorsque **ZONE** ou **LARGE/SUIVI** est sélectionné pour **AF/MF CONFIGURATION AF/MF > MODE AF**.

Options	
ON	OFF

NOMBRES DE POINTS FOCUS

Choisissez le nombre de collimateurs de mise au point pouvant être sélectionnés en mode de mise au point manuelle ou lorsque **POINT UNIQUE** est sélectionné pour **MODE AF**.

Option	Description
117 POINTS (9 × 13)	Choisissez parmi 117 collimateurs de mise au point disposés selon une grille de 9 par 13.
425 POINTS (17 × 25)	Choisissez parmi 425 collimateurs de mise au point disposés selon une grille de 17 par 25.

PRE-AF

Si **OUI** est sélectionné, l'appareil photo effectue la mise au point en continu même si vous n'appuyez pas sur le déclencheur à mi-course. L'appareil photo ajuste la mise au point en continu afin qu'il puisse faire le point plus rapidement lorsque vous appuyez sur le déclencheur à mi-course. Cette option empêche de manquer des photos.

Options	
OUI	NON

 Si **OUI** est sélectionné, la consommation d'énergie est plus importante.

TEMOIN AF

Si vous avez sélectionné **OUI**, l'illuminateur d'assistance AF s'allume pour aider l'appareil photo à effectuer la mise au point automatiquement.

Options	
OUI	NON

-  • Dans certains cas, il se peut que l'appareil photo ne parvienne pas à effectuer la mise au point à l'aide de l'illuminateur d'assistance AF.
- Si l'appareil photo ne parvient pas à faire le point, essayez d'augmenter la distance au sujet.
 - Évitez de pointer l'illuminateur d'assistance AF directement dans les yeux de votre sujet.

RÉG. DÉTECT. VISAGE/YEUX

La fonction de détection des visages règle la mise au point et l'exposition des visages humains, quel que soit leur emplacement dans l'image, afin d'empêcher que l'appareil photo ne fasse le point sur l'arrière-plan dans les portraits de groupes.

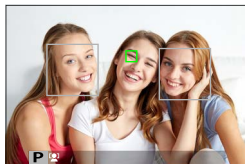





Choisissez cette fonction pour les photos qui mettent l'accent sur les portraits. Vous pouvez également choisir si l'appareil photo détecte l'œil gauche ou droit et fait le point dessus lorsque la fonction de détection des visages est activée.

Option	Description
DÉTECTION DU VISAGE OUI	<p>Modifiez les réglages de détection des visages. Vous pouvez également modifier les réglages de détection des yeux.</p> <ul style="list-style-type: none">• 👤 YEUX NON : détection des visages uniquement.• 👁️ YEUX AUTO : l'appareil photo choisit automatiquement l'œil sur lequel faire le point lorsqu'il détecte un visage.• 👁️R PRIORITÉ ŒIL DROIT : l'appareil photo fait le point sur l'œil droit des sujets détectés à l'aide de la fonction de détection des visages.• 👁️L PRIORITÉ ŒIL GAUCHE : l'appareil photo fait le point sur l'œil gauche des sujets détectés à l'aide de la fonction de détection des visages.
NON	Les fonctions de détection des visages et de priorité aux yeux sont désactivées.

- **!** Si le sujet bouge lorsque vous appuyez sur le déclencheur, son visage risque de ne plus être dans la zone indiquée par le contour vert au moment de la prise de vue.
- Dans certains modes, il se peut que l'appareil photo règle l'exposition pour l'ensemble de la vue et non pour le portrait en particulier.



- Le visage sélectionné par l'appareil photo est encadré en vert. Tout autre visage détecté par l'appareil photo est encadré en gris. Pour que l'appareil photo fasse le point sur un autre sujet, touchez l'écran à l'intérieur du cadre gris. L'icône  passe du blanc au vert.
- Vous pouvez également changer de sujet en appuyant sur la touche de fonction à laquelle  **SÉLECTION VISAGE**  est attribué, puis en vous servant du levier de mise au point ou (lors de l'utilisation du viseur) des commandes tactiles ( 223).
- Pour passer de la détection des visages à la sélection manuelle de la zone de mise au point, appuyez au centre du levier de mise au point. Appuyez une seconde fois pour activer à nouveau la détection des visages.
- Si le sujet sélectionné sort du cadre, l'appareil photo attend qu'il revienne pendant une période donnée ; par conséquent, le cadre vert peut être parfois présent à un endroit sans visage.
- Vous ne pouvez pas changer de sujet pendant les prises de vue en rafale.
- Selon les conditions de prise de vue, il est possible que les visages ne soient plus sélectionnés au terme de la prise de vue en rafale.
- Les visages peuvent être détectés lorsque l'appareil photo est positionné à la verticale ou à l'horizontale.
- Si l'appareil photo ne parvient pas à détecter les yeux du sujet parce qu'ils sont cachés par des cheveux, des lunettes ou d'autres objets, il fait le point sur le visage.
- Vous pouvez également accéder aux options de détection des visages et des yeux via des raccourcis ( 244).

AF+MF

Si **OUI** est sélectionné en mode de mise au point **S** et que la mise au point est verrouillée (soit en appuyant sur le déclencheur à mi-course, soit par d'autres moyens), il est possible de déverrouiller la mise au point et de la modifier manuellement en tournant la bague de mise au point.

Options	
OUI	NON



Vous pouvez sélectionner les options d'assistance à la mise au point manuelle **STANDARD** et **PIC HTE LUM. M. AP.** à l'aide de **ASSIST. M.AP.**

Zoom de mise au point AF+MF

Lorsque **OUI** est sélectionné pour **AF/MF CONFIGURATION AF/MF > VERIFICATION AF.** et **POINT UNIQUE** est sélectionné pour **MODE AF**, le zoom de mise au point permet de zoomer sur la zone de mise au point sélectionnée. Vous pouvez sélectionner le rapport de grossissement à l'aide de la molette de commande arrière.

ASSIST. M.AP.

Choisissez la méthode d'affichage de la mise au point en mode de mise au point manuelle.

Option	Description
STANDARD	La mise au point s'affiche normalement (les options de mise en relief de la zone de netteté, de vision télémétrique et de microprisme numérique ne sont pas disponibles).
DIVISER NUM. IMAGE	Une image divisée, en noir et blanc (MONOCHROME) ou en couleur (COULEUR), s'affiche au centre de l'image. Cadrez le sujet dans la zone de l'image divisée et tournez la bague de mise au point jusqu'à ce que les quatre parties de l'image divisée soient alignées correctement.
MICROPRISME NUMÉRIQUE	Un quadrillage qui met en relief le flou s'affiche lorsque la mise au point n'est pas faite sur le sujet. Ce quadrillage est ensuite remplacé par une image nette lorsque la mise au point est faite sur le sujet.
PIC HTE LUM. M. AP.	L'appareil photo met en relief la zone de netteté. Choisissez une couleur et un degré de mise en relief.



Vous pouvez également choisir les options d'aide à la mise au point manuelle en maintenant appuyé le centre de la molette de commande arrière.

VERIFICATION AF.

Si **OUI** est sélectionné, l'appareil photo zoome automatiquement sur la zone de mise au point sélectionnée lorsque vous tournez la bague de mise au point en mode de mise au point manuelle.

Options	
OUI	NON



- Appuyez au centre de la molette de commande arrière pour annuler le zoom de mise au point.
- La position du zoom est centrée sur la zone de mise au point actuelle et change lorsque la zone de mise au point est modifiée.

VER. EA SPOT ET ZONE MaP

Sélectionnez **OUI** pour effectuer la mesure dans le cadre de mise au point actuel en mode de mise au point **S** ou **C**.

Options	
OUI	NON

PARAM. AF INSTANT.

Choisissez si l'appareil photo fait le point à l'aide du mode AF seul (**AF-S**) ou AF continu (**AF-C**) lorsque vous appuyez sur une touche à laquelle le verrouillage de la mise au point ou **AF-ON** est attribué en mode de mise au point manuelle.

Options	
AF-S	AF-C

ÉCHELLE DE PROFOND. CHAMP

Choisissez **BASE DU FORMAT DE FILM** pour vous aider à évaluer la profondeur de champ des photos qui seront imprimées et similaires, ou **BASE DE PIXEL** pour vous aider à évaluer la profondeur de champ des photos qui seront affichées en haute définition sur des ordinateurs ou autres écrans électroniques.

Options	
BASE DE PIXEL	BASE DU FORMAT DE FILM

PRIOR. DÉCL./AF.

Choisissez la façon dont l'appareil photo effectue la mise au point en mode **AF-S** ou **AF-C**.

Option	Description
DÉCLENCHEUR	L'appareil photo accorde la priorité au déclenchement plutôt qu'à la mise au point. Il est possible de prendre des photos même quand la mise au point n'est pas effectuée.
MISE AU POINT	L'appareil photo accorde la priorité à la mise au point plutôt qu'au déclenchement. Il est possible de prendre des photos uniquement lorsque la mise au point a été effectuée.

LIMITEUR DE PLAGE AF

Limitez la plage des distances de mise au point disponibles pour augmenter la vitesse de mise au point.

Option	Description
NON	Limiteur de mise au point désactivé.
PERSO	Limitez la mise au point à une plage de distances définie par un minimum et un maximum. <ul style="list-style-type: none"> • OK : limitez la mise au point à la plage sélectionnée. • REGLER : choisissez deux objets et limitez la mise au point à la distance les séparant.
PRÉRÉG1 PRÉRÉG2	Limitez la mise au point à une plage préréglée.

 Les valeurs répertoriées et affichées pour le limiteur de mise au point peuvent différer de la distance de mise au point réelle.





 Vous pouvez effectuer les autres opérations suivantes lorsque **PERSO** est sélectionné :

- Vous pouvez toucher des objets sur l'écran tactile pour choisir la plage de mise au point.
- Au lieu de toucher un objet à l'écran, vous pouvez régler la distance de mise au point maximale sur l'infini en tournant la bague de mise au point.





MODE ECRAN TACTILE

Choisissez les opérations de prise de vue effectuées à l'aide des commandes tactiles.

Photographie

Mode	Description
 PRISE VUES TACTILE	Touchez le sujet à l'écran pour faire le point et déclencher. En mode rafale, les photos sont prises tant que vous gardez le doigt sur l'écran.
 AF ↓ ↑  AF OFF	<ul style="list-style-type: none">• En mode de mise au point S (AF-S), l'appareil photo fait le point lorsque vous touchez le sujet à l'écran. La mise au point reste verrouillée à la distance actuelle jusqu'à ce que vous touchiez l'icône AF OFF.• En mode de mise au point C (AF-C), l'appareil photo commence à faire le point lorsque vous touchez le sujet à l'écran. L'appareil photo continue à ajuster la mise au point si la distance au sujet change jusqu'à ce que vous touchiez l'icône AF OFF.• En mode de mise au point manuelle (MF), vous pouvez toucher l'écran pour faire le point sur le sujet sélectionné à l'aide de l'autofocus.
 ZONE	Touchez pour sélectionner un emplacement pour la mise au point ou le zoom. Le cadre de mise au point se déplacera à l'emplacement sélectionné.
 OFF	Commandes tactiles désactivées.

Enregistrement vidéo

Mode	Description
 PRISE VUES TACTILE	<p>Au lieu d'appuyer sur le déclencheur, vous pouvez toucher le sujet à l'écran pour faire le point et démarrer l'enregistrement. Pendant l'enregistrement, vous pouvez toucher l'écran pour faire le point comme décrit ci-dessous. <i>Pour arrêter l'enregistrement, appuyez sur le déclencheur.</i></p>
 AF	<p>Lorsque vous touchez l'écran, l'appareil photo fait le point à l'endroit sélectionné. <i>Servez-vous du déclencheur pour démarrer et arrêter l'enregistrement.</i></p> <ul style="list-style-type: none"> • En mode de mise au point S (AF-S), vous pouvez refaire le point à tout moment en touchant le sujet à l'écran. • En mode de mise au point C (AF-C), l'appareil photo règle la mise au point en continu en tenant compte des modifications de la distance au sujet sélectionné en touchant l'écran. • En mode de mise au point manuelle (MF), l'appareil photo fait le point à l'aide de l'autofocus lorsque vous touchez l'écran ; pendant l'enregistrement, vous pouvez à nouveau toucher l'écran pour déplacer la zone de mise au point vers un autre emplacement.
 ZONE	<p>Touchez ici pour positionner la zone de mise au point. <i>Servez-vous du déclencheur pour démarrer et arrêter l'enregistrement.</i></p> <ul style="list-style-type: none"> • En mode de mise au point S (AF-S), vous pouvez repositionner la zone de mise au point à tout moment en touchant le sujet à l'écran. Pour faire le point, utilisez la touche à laquelle AF-ON est attribué. • En mode de mise au point C (AF-C), l'appareil photo règle la mise au point en continu en tenant compte des modifications de la distance au sujet sélectionné en touchant l'écran. • En mode de mise au point manuelle (MF), vous pouvez toucher l'écran pour positionner la zone de mise au point sur votre sujet.
 OFF	<p>Commandes tactiles désactivées.</p>



Pour désactiver les commandes tactiles et masquer l'indicateur du mode d'écran tactile, sélectionnez **NON** pour **CONFIG.TOUCHE/MOLETTE > CONFIG. ECRAN TACTILE > RÉGLAGE ÉCRAN TACTILE.**

Commandes tactiles pour le zoom de mise au point

Différentes commandes tactiles sont utilisées pour le zoom de mise au point (vérification de la mise au point activée).

Zone centrale

En touchant le centre de l'écran, vous effectuez les opérations ci-dessous.

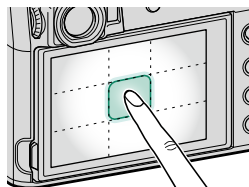

Mode écran tactile	Photographie	Enregistrement vidéo
PRISE VUES TACTILE	AF-S/MF : Prenez une photo	AF-S : AF
		MF : AF instantané
AF	AF-S : AF	AF-S : AF
	MF : AF instantané	MF : AF instantané
ZONE	AF-S : AF	AF-S : AF
	MF : AF instantané	MF : AF instantané
OFF	AF-S/MF : OFF	AF-S/MF : OFF

Autres zones

Si vous touchez d'autres zones, l'affichage défile, que ce soit en mode photo ou en mode d'enregistrement vidéo et indépendamment de l'option sélectionnée pour le mode d'écran tactile.

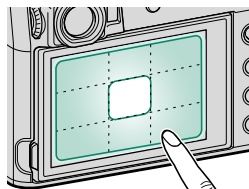

CADRE AF CORRIGÉ

Affichez un guide de la position de mise au point réelle lorsque vous cadrez les images dans le viseur optique et que le sujet est proche de l'appareil photo. Lorsque **OUI** est sélectionné, l'appareil photo affiche la position de mise au point pour les objets situés à environ 50 cm de l'appareil photo (②) en plus du cadre AF standard (①).

Lorsque vous appuyez à mi-course sur le déclencheur, un cadre AF vert (③) s'affiche à la position de mise au point réelle.

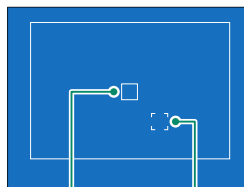

Affichage normal

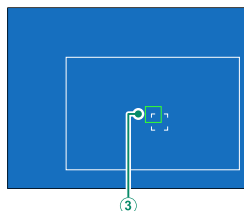

Affichage lors de la pression à mi-course du déclencheur

Options	
OUI	NON

- Le guide n'est pas affiché lorsque l'appareil photo fait le point à des distances inférieures à 50 cm.
- Vous pouvez sélectionner temporairement **NON** pour ne pas afficher le guide en appuyant au centre du levier de mise au point.

CONFIGURATION PRISE DE VUE

Modifiez les options de prise de vue.

Pour afficher les options de prise de vue, appuyez sur **MENU/OK** sur l'écran de prise de vue et sélectionnez l'onglet **CONFIGURATION PRISE DE VUE**.

Les options disponibles varient en fonction du mode de prise de vue sélectionné.



MODE VISEUR POUR LE SPORT

Prenez des photos en vous basant sur le cadre situé au centre de l'écran. Choisissez cette option pour photographier des athlètes, des oiseaux et d'autres sujets en mouvement.

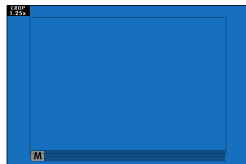



Option	Description
OUI	Les photos sont prises selon un recadrage de 1,25x, ce qui réduit l'angle de champ d'un degré équivalent à la focale de l'objectif multipliée par 1,25x ; le recadrage est représenté par un cadre affiché à l'écran.
NON	Le recadrage 1,25x est désactivé.

- L'option **CONFIGURATION QUALITÉ IMAGE > TAILLE D'IMAGE** du menu prise de vue est définie sur **M**.
- Le viseur pour le sport n'est pas disponible dans les modes faisant appel à l'obturateur électronique.

RETARDATEUR

Choisissez une temporisation pour le déclenchement.

Option	Description
 2 SEC	Le déclenchement a lieu deux secondes après la pression du déclencheur. Utilisez cette option pour réduire l'effet de flou provoqué par le mouvement de l'appareil photo au moment où vous appuyez sur le déclencheur. Le témoin du retardateur clignote pendant le compte à rebours.
 10 SEC	Le déclenchement a lieu dix secondes après la pression du déclencheur. Utilisez cette option lorsque vous souhaitez figurer sur la photo. Le témoin du retardateur clignote immédiatement avant la prise de vue.
NON	Le retardateur est désactivé.

Si une option autre que **NON** est sélectionnée, le compte à rebours démarre lorsque vous appuyez à fond sur le déclencheur. Le nombre de secondes qu'il reste avant le déclenchement est indiqué. Pour arrêter le retardateur avant que la photo ne soit prise, appuyez sur **DISP/BACK**.



-  Mettez-vous derrière l'appareil photo lorsque vous appuyez sur le déclencheur. En vous mettant devant l'objectif, vous risquez d'interférer avec la mise au point et la mesure de l'exposition.
- Le retardateur se désactive automatiquement avec la mise hors tension de l'appareil photo.

SAUVEG. RÉGL. RETARDATEUR

Si **OUI** est sélectionné, le réglage de retardateur choisi reste activé après la prise de vue ou l'extinction de l'appareil photo.

Options	
OUI	NON

CLICH. RETARD. INTERV.

Configurez l'appareil de façon qu'il prenne des photos selon un intervalle prédéfini.

- 1 Mettez en surbrillance **CLICH. RETARD. INTERV.** dans l'onglet **☑ (CONFIGURATION PRISE DE VUE)** et appuyez sur **MENU/OK**.



- 2 Utilisez le levier de mise au point pour choisir l'intervalle et le nombre de prises de vues. Appuyez sur **MENU/OK** pour continuer.



- 3 Utilisez le levier de mise au point pour choisir l'heure de démarrage, puis appuyez sur **MENU/OK**. La prise de vue démarre automatiquement.



! Il n'est pas possible d'utiliser l'intervalloètre avec la vitesse d'obturation **B** (pose B) ou lors de la réalisation d'expositions multiples. En mode rafale, une seule photo est prise à chaque pression du déclencheur.

- Il est recommandé d'utiliser un trépied.
- Vérifiez le niveau de charge de la batterie avant d'aller plus loin. Nous vous recommandons d'utiliser un adaptateur secteur AC-9V et un coupleur CC CP-W126 (en option).
- L'affichage s'éteint entre les prises de vues et s'allume pendant quelques secondes avant la prise de vue suivante.
- Vous pouvez activer l'affichage à tout moment en appuyant sur le déclencheur.
- Pour poursuivre la prise de vue jusqu'à ce que le nombre de photos prises soit égal au nombre d'expositions restantes au moment du démarrage de l'intervalloètre, définissez le nombre de photos sur ∞.

LISSAGE EXPO. AVEC INTERVAL.

Sélectionnez **OUI** pour régler automatiquement l'exposition lors de l'utilisation de l'intervallomètre et ainsi éviter des changements brusques d'exposition entre les prises de vues.

Options	
OUI	NON

-  De grandes variations de la luminosité du sujet peuvent rendre l'exposition irrégulière. Nous vous recommandons de choisir des valeurs plus courtes pour **CLICH. RETARD. INTERV. > INTERVALLE** si les sujets s'éclaircissent ou s'assombrissent de façon importante pendant la prise de vue.
- En mode manuel (mode **M**), le lissage de l'exposition est uniquement disponible si une option **A** (auto) est sélectionnée pour la sensibilité.











RÉG. PRISE DE VUE AE

Définissez les réglages du bracketing de l'exposition.

Option	Description
RÉGLAGE VUES/PALIER	Choisissez le nombre d'images que comporte la séquence de bracketing et la variation d'exposition entre les images. <ul style="list-style-type: none">• IMAGES : choisissez le nombre d'images que comporte la séquence de bracketing.• ÉTAPE : choisissez la variation d'exposition entre les images.
1 VUE/RAFALE	<ul style="list-style-type: none">• 1 VUE : les photos de la séquence de bracketing sont prises une par une.• RAFALE : les photos de la séquence de bracketing sont prises en une seule rafale.
RÉGLAGE SÉQUENCE	Choisissez l'ordre de prise de vue.

BKT SIMULATION FILM

Choisissez les trois types de films utilisés pour le bracketing de simulation de film (📖 106).

Options		
 PROVIA/STANDARD	 Velvia/VIVE	 ASTIA/DOUX
 CLASSIC CHROME	 PRO Neg. Hi	 PRO Neg. Std
 Nég. CLASSIQUE	 ETERNA/CINÉMA	 ACROS*
 MONOCHROME*	 SEPIA	

* Disponible avec des filtres jaune (**Ye**), rouge (**R**) et vert (**G**).

RÉGLAGE DE BKT DE MISE AU POINT

Vous avez le choix entre les modes de bracketing de la mise au point **AUTO** et **MANUEL**.

MANUEL

En mode **MANUEL**, vous paramétrez les options suivantes.

Option	Description
IMAGES	Choisissez le nombre de prises de vues.
ÉTAPE	Choisissez le degré de variation de la mise au point à chaque prise de vue.
INTERVALLE	Choisissez l'intervalle entre les prises de vues.

Mise au point et IMAGES/ÉTAPE

La relation entre la mise au point et les options choisies pour **IMAGES** et **ÉTAPE** est indiquée sur l'illustration.

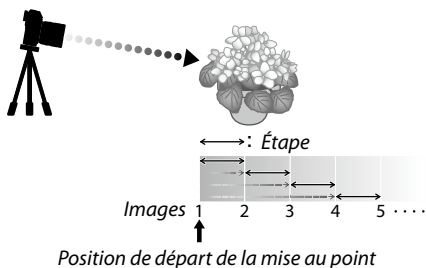

- La mise au point commence de la position de départ et se poursuit jusqu'à l'infini.
- De petites valeurs pour **ÉTAPE** se traduisent pas de petites modifications de la mise au point, de grandes valeurs par de grandes modifications.
- Quelle que soit l'option choisie pour **IMAGES**, la prise de vue s'arrête lorsque la mise au point atteint l'infini.

AUTO

En mode **AUTO**, l'appareil photo calcule **IMAGES** et **ÉTAPE** automatiquement.

- 1 Sélectionnez  **CONFIGURATION PRISE DE VUE** dans le menu prise de vue, mettez en surbrillance **RÉGLAGE DE BKT DE MISE AU POINT** et appuyez sur **MENU/OK**.

- 2 Sélectionnez **AUTO** et choisissez un **INTERVALLE**.
La vue passant par l'objectif s'affiche.

- 3 Faites le point sur l'extrémité la plus proche du sujet et appuyez sur **MENU/OK**.
La distance de mise au point sélectionnée est représentée par **A** sur l'indicateur de la distance de mise au point.

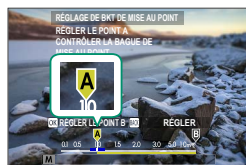

 Vous pouvez choisir la même plage de mise au point en faisant le point en premier sur l'extrémité la plus éloignée du sujet.

- 4 Faites le point sur l'extrémité la plus éloignée du sujet et appuyez sur **DISP/BACK**.
La distance de mise au point sélectionnée (**B**) et la plage de mise au point (**A** à **B**) s'affichent sur l'indicateur de la distance de mise au point.



 Au lieu d'appuyer sur la touche **DISP/BACK**, vous pouvez appuyer sur **MENU/OK** et sélectionner **A** à nouveau.

- 5 Prenez des photos.
L'appareil photo calcule automatiquement les valeurs **IMAGES** et **ÉTAPE**. Le nombre d'images s'affiche.

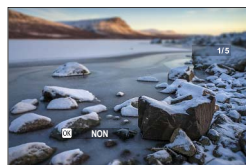

CTRL D'EXPOSITION MULTIPLE

Choisissez la façon dont l'appareil photo combine les images pour créer une exposition multiple.

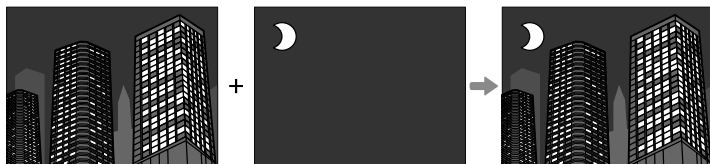







Option	Description
ADDITIF	L'appareil photo additionne les expositions. Il vous faudra peut-être baisser la correction d'exposition selon le nombre d'images.
MOYEN	L'appareil photo optimise automatiquement l'exposition de la photo finale. L'arrière-plan des séries réalisées sans changer la composition sera exposé de façon optimale.
CLAIR	L'appareil photo compare les expositions et choisit uniquement le pixel le plus lumineux à chaque emplacement. Il est possible que les couleurs se mélangent selon leur luminosité et leur teinte.
SOMBRE	L'appareil photo compare les expositions et choisit uniquement le pixel le plus sombre à chaque emplacement. Il est possible que les couleurs se mélangent selon leur luminosité et leur teinte.

 L'appareil photo peut combiner jusqu'à neuf expositions.

PHOTOMETRIE

Choisissez la façon dont l'appareil photo mesure l'exposition.

 L'option sélectionnée s'active uniquement si  **CONFIGURATION AF/MF > RÉG. DÉTECT. VISAGE/YEUX** est paramétré sur **NON**.

Mode	Description
 (multi)	L'appareil photo détermine instantanément l'exposition en se basant sur l'analyse de la composition, de la couleur et de la répartition de la luminosité. Recommandé dans la plupart des situations.
 (pondérée centrale)	L'appareil photo mesure l'ensemble de l'image mais accorde plus d'importance à la zone centrale.
 (spot)	L'appareil photo mesure les conditions d'éclairage en se basant sur une zone au centre de l'image correspondant à 2% de l'ensemble. Recommandé avec les sujets en contre-jour et dans d'autres cas où l'arrière-plan est bien plus lumineux ou bien plus sombre que le sujet principal.
 (moyenne)	L'exposition est réglée sur la moyenne de l'ensemble de l'image. Ce mode permet d'avoir une exposition homogène sur plusieurs photos ayant le même éclairage et s'avère particulièrement efficace pour les paysages et les portraits de sujets habillés en noir ou blanc.

TYPE DE DÉCLENCHEUR

Choisissez le type d'obturateur. Choisissez l'obturateur électronique pour désactiver le son émis lors du déclenchement.

Option	Description
MS DÉCLENCHEUR MÉCANIQUE	Prenez des photos avec l'obturateur mécanique.
ES DÉCLENCHEUR ÉLECTR.	Prenez des photos avec l'obturateur électronique.
M+E MÉCANIQUE+ÉLECTRONIQUE	L'appareil photo choisit l'obturateur mécanique ou électronique en fonction des conditions de prise de vue.

Si **ES DÉCLENCHEUR ÉLECTR.** ou **M+E MÉCANIQUE+ÉLECTRONIQUE** est sélectionné, vous pouvez choisir des vitesses d'obturation supérieures à $\frac{1}{4000}$ s en positionnant la molette de sélection de la vitesse d'obturation sur **4000**, puis en tournant la molette de commande arrière.

- 
 • Lorsque vous utilisez l'obturateur électronique, prenez note des remarques suivantes :
 - Il est possible qu'un phénomène de distorsion soit visible sur les images de sujets mobiles.
 - Un effet de distorsion peut également être visible sur les photos prises à main levée à des vitesses d'obturation élevées ; il est recommandé d'utiliser un trépied.
 - Un effet de bande et un voile peuvent apparaître sur les photos prises sous des lampes fluorescentes, ou autre éclairage vacillant ou irrégulier.
 - Si le son de l'obturateur est désactivé (🔇 206), respectez le droit à l'image et le droit à la vie privée de vos sujets lorsque vous les photographiez.
- Lorsque **MS DÉCLENCHEUR MÉCANIQUE** est sélectionné, l'exposition risque d'être moins précise aux grandes ouvertures (la vitesse d'obturation maximale varie selon l'ouverture, entre $\frac{1}{2000}$ s à f/2 et $\frac{1}{4000}$ s à f/4.5). Le timing de la transition entre **DÉCLENCHEUR MÉCANIQUE** et **DÉCLENCHEUR ÉLECTR.** lorsque **M+E MÉCANIQUE+ÉLECTRONIQUE** est sélectionné varie également selon l'ouverture.

- 
 Les restrictions suivantes s'appliquent lorsque l'obturateur électronique est utilisé :
 - Les valeurs de sensibilité « étendues » ne sont pas prises en charge.
 - La réduction du bruit en pose longue n'a aucun effet
 - Le flash ne peut pas être utilisé

RÉDUCTION DU SCINTILLEMENT

Réduisez le scintillement sur les images et sur l'écran lorsque vous photographiez sous des éclairages fluorescents et d'autres sources lumineuses similaires.

Option	Description
CHQ PHOTOS	Réduction du scintillement appliquée à toutes les photos. NB. De photos en prise de vue continue réduite.
1ÈRE PHOTO	Mesure scintillement prise avt 1ère photo uniquement, réduction identiq. appliquée à tt photos suiv. où scntllmnt possible.
NON	Réduction du scintillement désactivée.

-  La réduction du scintillement augmente la durée nécessaire à l'enregistrement des images.
- **NON** est sélectionné pour **RÉDUCTION DU SCINTILLEMENT** lorsque l'obturateur électronique est utilisé.
- La réduction du scintillement n'est pas disponible pendant l'enregistrement vidéo.

PARAM. AUTO ISO

Choisissez la sensibilité de base, la sensibilité maximale et la vitesse d'obturation minimale pour la position **A** de la molette de sélection de la sensibilité. Les réglages pour **AUTO 1**, **AUTO 2** et **AUTO 3** peuvent être enregistrés séparément ; les réglages par défaut sont indiqués ci-dessous.

Élément	Options	Par défaut		
		AUTO 1	AUTO 2	AUTO 3
SENSIBILITÉ PAR DÉFAUT	160–12800	160		
SENSIBILITÉ MAXIMALE	400–12800	800	1600	3200
VIT OBTURAT MIN	$\frac{1}{500}$ – $\frac{1}{4}$ SEC	$\frac{1}{60}$ SEC		

L'appareil photo choisit automatiquement une sensibilité comprise entre la valeur par défaut et la valeur maximale ; la sensibilité dépasse la valeur par défaut uniquement si la vitesse d'obturation permettant d'obtenir une exposition optimale est plus lente que la valeur sélectionnée pour **VIT OBTURAT MIN**.

-  Si la valeur sélectionnée pour **SENSIBILITÉ PAR DÉFAUT** est supérieure à celle sélectionnée pour **SENSIBILITÉ MAXIMALE**, **SENSIBILITÉ PAR DÉFAUT** se paramètrera sur la valeur sélectionnée pour **SENSIBILITÉ MAXIMALE**.
- L'appareil photo peut sélectionner des vitesses d'obturation plus lentes que la valeur de **VIT OBTURAT MIN** dans le cas où les photos seraient sous-exposées avec la valeur sélectionnée pour **SENSIBILITÉ MAXIMALE**.

OBJECTIF DE CONVERSION

Réglez les paramètres des convertisseurs optiques (optionnels) (📖 258).

Option	Description
LARGE	Choisissez cette option lors de l'utilisation d'un convertisseur grand-angle (optionnel).
TÉLÉ	Choisissez cette option lors de l'utilisation d'un téléconvertisseur (optionnel).
NON	Choisissez cette option lorsqu'aucun convertisseur optique n'est utilisé.

CONV-TELE NUMERIQUE

Prenez des photos à différentes focales à l'aide du téléconvertisseur numérique (📖 80).

Options		
50 mm	70 mm	OFF

 Toutes les focales sont indiquées en équivalents 24x36 mm.

FILTRE ND

Si vous sélectionnez **OUI**, le filtre de densité neutre (ND) intégré à l'appareil photo s'active, ce qui réduit l'exposition de 4 IL (équivalent). Vous pouvez ainsi recourir à des vitesses d'obturation plus lentes ou à de plus grandes ouvertures avec des sujets fortement éclairés, ce qui permet de « flouter » les mouvements ou d'estomper les détails de l'arrière-plan sans risque de surexposition.

Options	
OUI	NON

COM. SANS FIL

Connectez l'appareil photo à des smartphones exécutant la dernière version de l'application FUJIFILM Camera Remote. Vous pouvez alors utiliser le smartphone pour :

- Commander l'appareil photo et prendre des photos à distance
- Recevoir des images transférées depuis l'appareil photo
- Parcourir les images de l'appareil photo et télécharger les images sélectionnées
- Transférer les données de localisation vers l'appareil photo



Pour accéder aux téléchargements et obtenir d'autres informations, consultez :

http://app.fujifilm-dsc.com/fr/camera_remote/

CONFIGURATION DU FLASH

Modifiez les réglages associés au flash.

Pour afficher les réglages associés au flash, appuyez sur **MENU/OK** sur l'écran de prise de vue et sélectionnez l'onglet **⚡ (CONFIGURATION DU FLASH)**.

 Les options disponibles varient en fonction du mode de prise de vue sélectionné.

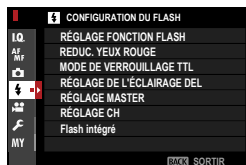

RÉGLAGE FONCTION FLASH

Choisissez un mode de contrôle du flash, un mode de flash ou un mode de synchronisation, ou modifiez l'intensité du flash. Les options disponibles varient selon le flash.

 Pour en savoir plus sur les réglages du flash, reportez-vous à « Flashes externes » (📖 260) dans « Périphériques et accessoires en option ».

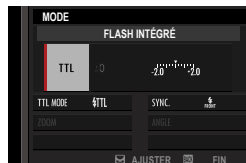

REDUC. YEUX ROUGE

Réduisez l'effet des « yeux rouges » provoqué par le flash.

Option	Description
FLASH+RETRAIT	Un pré-éclair de réduction des yeux rouges est associé à une correction numérique des yeux rouges.
FLASH	Réduction des yeux rouges effectuée uniquement par le pré-éclair.
RETRAIT	Correction numérique des yeux rouges uniquement.
NON	Désactivation de la réduction des yeux rouges par le pré-éclair et de la correction numérique des yeux rouges.

-  • La réduction des yeux rouges peut être utilisée en mode de contrôle du flash TTL.
- La correction numérique des yeux rouges n'est effectuée que lorsqu'un visage est détecté.
 - La correction numérique des yeux rouges n'est pas disponible avec les images RAW.

MODE DE VERROUILLAGE TTL

Pour que l'intensité du flash ne soit pas modifiée à chaque prise de vue, le contrôle du flash TTL peut être verrouillé ; ainsi, les résultats obtenus seront homogènes sur une série de photos.

Option	Description
VERR. AVEC DERNIER FL.	La sensibilité du flash est verrouillée sur la valeur mesurée pour la photo la plus récente.
VERR. AVEC FL. MESURE	L'appareil photo émet une série de pré-éclairs et verrouille l'intensité du flash sur la valeur mesurée.



- Pour utiliser le verrouillage TTL, attribuez **VERROUILLAGE TTL** à une commande de l'appareil photo, puis utilisez cette commande pour activer ou désactiver le verrouillage TTL (☰ 252).
- Vous pouvez modifier la correction du flash pendant que le verrouillage TTL est activé.
- Lorsque vous sélectionnez **VERR. AVEC DERNIER FL.**, un message d'erreur s'affiche si aucune valeur n'a été mesurée précédemment.

RÉGLAGE DE L'ÉCLAIRAGE DEL

Choisissez d'utiliser l'éclairage vidéo LED du flash (si disponible) comme réflecteur ou comme illuminateur d'assistance AF lorsque vous prenez des photos.

Option	Fonction de l'éclairage vidéo LED en photographie
REFLET	Réflecteur
ASSISTANCE AF	Illuminateur d'assistance AF
ASSISTANCE AF+REFLET	Illuminateur d'assistance AF et réflecteur
OFF	Aucun des deux



Dans certains cas, vous pouvez également accéder à cette option via le menu **RÉGLAGE FONCTION FLASH**.

RÉGLAGE MASTER

Choisissez un groupe de flashes (A, B ou C) pour le flash installé sur la griffe flash de l'appareil photo lorsqu'il joue le rôle de flash maître contrôlant des flashes asservis via le mode de contrôle optique sans fil de Fujifilm, ou choisissez **OFF** pour limiter l'intensité du flash maître de façon qu'elle n'affecte pas la photo finale.

Options			
Gr A	Gr B	Gr C	OFF

 Dans certains cas, vous pouvez également accéder à cette option via le menu **RÉGLAGE FONCTION FLASH**.

RÉGLAGE CH

Choisissez le canal utilisé pour la communication entre le flash maître et les flashes asservis lors de l'utilisation du mode de contrôle optique sans fil de Fujifilm. Vous pouvez faire appel à des canaux distincts pour différents systèmes de flash ou pour empêcher toute interférence lorsque plusieurs systèmes fonctionnent à proximité les uns des autres.

Options			
CH1	CH2	CH3	CH4

Flash intégré

Activez ou désactivez le flash intégré.

Option	Description
OUI	Activez le flash intégré.
NON	Désactivez le flash intégré. Choisissez cette option lorsque vous utilisez des flashes optionnels installés sur la griffe flash de l'appareil photo ou raccordés via un câble de synchronisation.

CONFIGURATION DU FILM

Modifiez les options d'enregistrement vidéo.

Pour afficher les options d'enregistrement vidéo, appuyez sur **MENU/OK** sur l'écran de prise de vue et sélectionnez l'onglet **CONFIGURATION DU FILM**.

Les options disponibles varient en fonction du mode de prise de vue sélectionné.



MODE VIDEO

Avant de réaliser des vidéos, choisissez la cadence de prise de vue, le débit binaire, la taille d'image et le format.

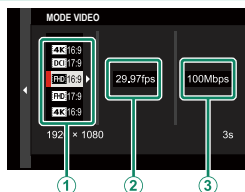

- 1 Dans le menu prise de vue, sélectionnez **CONFIGURATION DU FILM**, puis mettez en surbrillance **MODE VIDEO** et appuyez sur **MENU/OK**.
- 2 Appuyez en haut ou en bas du levier de mise au point pour mettre en surbrillance la taille d'image et le format souhaités (1), puis appuyez à droite du levier.
 - Choisissez **4K 16:9** ou **DCI 17:9** pour les vidéos 4K au format 16 ou 17:9.
 - Choisissez **FHD 16:9** ou **FHD 17:9** pour les vidéos Full HD au format 16 ou 17:9.

- 3 Appuyez en haut ou en bas du levier de mise au point pour mettre en surbrillance une cadence (②), puis appuyez à droite du levier.

Options					
23.98P	24P	25P	29.97P	50P	59.94P





- 4 Appuyez en haut ou en bas du levier de mise au point pour mettre en surbrillance un débit binaire (③) et appuyez sur MENU/OK.

Options		
50Mbps	100Mbps	200Mbps

 Le choix de la cadence et du débit binaire dépend du mode vidéo.

ENR. GDE VITESSE FULL HD











Enregistrez des vidéos Full HD à grande vitesse. Il est possible de lire les vidéos à grande vitesse au ralenti, ce qui vous permet d'observer des sujets au déplacement rapide ou des détails trop fugaces pour être perçus à l'œil nu.

Option	Description
2x  59.94P  120P	Enregistrez des séquences en Full HD à la cadence de 120 ou 100 images/s. Les vidéos sont lues à une vitesse de 1/2, 1/4 ou 1/5. La durée d'enregistrement maximale est de 6 minutes. La séquence enregistrée sur la carte mémoire est compressée de façon à maintenir un enregistrement des données à 200 Mbps par seconde.
2x  50P  100P	
4x  29.97P  120P	
4x  25P  100P	
5x  24P  120P	
5x  23.98P  120P	
NON	Désactivation de l'enregistrement à grande vitesse.

 Les vidéos à grande vitesse sont enregistrées sans le son.

SIMULATION DE FILM

Choisissez un effet de simulation de film pour l'enregistrement vidéo.

Option	Description
 PROVIA/STANDARD	
 Velvia/VIVE	
 ASTIA/DOUX	
 CLASSIC CHROME	
 PRO Neg. Hi	
 PRO Neg. Std	Reportez-vous à « SIMULATION DE FILM » (📖 106).
 Nég. CLASSIQUE	
 ETERNA/CINÉMA	
 ACROS	
 MONOCHROME	
 SEPIA	

COULEUR MONOCHOMATIQUE

Ajoutez une teinte rougeâtre ou bleuâtre (dominante couleur chaude ou froide) aux simulations de film monochrome

 **ACROS** et  **MONOCHROME**.



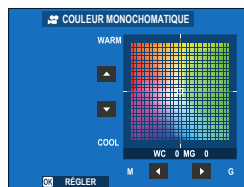

Vous pouvez régler la couleur sur les axes **WARM** (chaud)–**COOL** (froid) et **G** (vert)–**M** (magenta).



PLAGE DYNAMIQUE









Choisissez une plage dynamique pour l'enregistrement vidéo.

Option	Description
 100%	Reportez-vous à « PLAGE DYNAMIQUE » (📖 113).
 200%	
 400%	

- La plage dynamique n'est pas modifiée automatiquement (**AUTO**).
-  200% est disponible à des sensibilités comprises entre 320 et 12800 ISO,  400% à des sensibilités comprises entre 640 et 12800 ISO.
- L'option  **CONFIGURATION DU FILM** >  **PLAGE DYNAMIQUE** est disponible lorsque **NON** est sélectionné pour  **CONFIGURATION DU FILM** > **ENREGISTREMENT F-Log**.

BALANCE DES BLANCS

Modifiez la balance des blancs pour l'enregistrement vidéo.

Option	Description
AUTO	Reportez-vous à « BALANCE DES BLANCS » (📖 110).
	
	
	
	
	
	
	
	
	

COURBE DE TONALITÉ

En vous référant à une courbe de tonalité, utilisez le levier de mise au point pour régler l'apparence des hautes lumières et des ombres et les rendre ainsi plus dures ou plus douces. Choisissez des valeurs élevées pour durcir les ombres et les hautes lumières, des valeurs basses pour les adoucir.

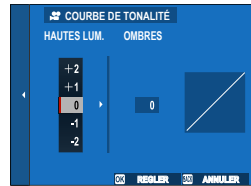

Options

-2	-1	0	+1	+2	+3	+4
----	----	---	----	----	----	----

COULEUR

Modifiez la densité des couleurs pour l'enregistrement vidéo. Choisissez des valeurs élevées pour augmenter la saturation, des valeurs basses pour la réduire.

Options

-4	-3	-2	-1	0	+1	+2	+3	+4
----	----	----	----	---	----	----	----	----

DETAIL

Accentuez ou estompez les contours dans les vidéos. Choisissez des valeurs élevées pour obtenir des contours plus nets, des valeurs basses pour obtenir des contours plus doux.

Options

-4	-3	-2	-1	0	+1	+2	+3	+4
----	----	----	----	---	----	----	----	----

REDUCT. DU BRUIT

Réduisez le bruit dans les vidéos réalisées en haute sensibilité. Choisissez des valeurs élevées pour réduire le bruit et obtenir des contours doux, des valeurs basses pour laisser les contours visibles.

Options								
-4	-3	-2	-1	0	+1	+2	+3	+4

RDCT BR ENTRE IMG

Sélectionnez **OUI** pour activer la réduction du bruit entre les images.

Options	
OUI	NON

-  Il est possible de réduire le bruit entre les images uniquement lorsque des cadences de **29.97P** ou plus lentes sont sélectionnées à une taille d'image de **4K** ou **DCI**.
- Des « images fantômes » peuvent être visibles avec les sujets en mouvement ou si vous déplacez l'appareil photo pendant la prise de vue.

ENREGISTREMENT F-Log

Sélectionnez **OUI** pour enregistrer les vidéos avec une légère courbe de gamma et un vaste gamut adaptés à un traitement plus poussé en postproduction. La sensibilité est restreinte à des valeurs comprises entre 640 et 12800 ISO.

Options	
OUI	NON

CORR VIGNET CHROM

Sélectionnez **OUI** pour corriger le vignetage pendant l'enregistrement vidéo.

Options	
OUI	NON

 Sélectionnez **NON** si vous remarquez un effet de bande sur les vidéos enregistrées à l'aide de cette option.

ZONE DE MISE AU POINT

Choisissez la zone de mise au point pour les vidéos réalisées à l'aide de l'autofocus. Vous pouvez également choisir la zone de mise au point (et par conséquent la position du zoom de mise au point) pour les vidéos réalisées à l'aide de la mise au point manuelle.

MODE VIDEO AF

Choisissez la façon dont l'appareil photo sélectionne le collimateur de mise au point pour l'enregistrement vidéo.

Option	Description
MULTI	Sélection automatique du collimateur de mise au point.
AF ZONE	L'appareil photo fait le point sur le sujet situé dans la zone de mise au point sélectionnée.

RÉGL. PERSONNALISÉS AF-C

Sélectionnez les options de suivi de la mise au point lorsque vous enregistrez les vidéos en mode de mise au point **C**.

SENSIBILITÉ DU SUIVI

Choisissez la durée pendant laquelle l'appareil photo attend avant de modifier la mise au point lorsqu'un objet entre dans la zone de mise au point située derrière ou devant le sujet actuel. Reportez-vous à « SENSIBILITÉ DU SUIVI » (📖 123).

Options				
0	1	2	3	4

VITESSE AF

Modifiez la réactivité de l'autofocus. Choisissez des valeurs élevées pour obtenir des temps de réponse plus rapides, des valeurs basses pour obtenir des temps de réponse plus lents.

Options										
-5	-4	-3	-2	-1	0	+1	+2	+3	+4	+5

RÉG. DÉTECT. VISAGE/YEUX

Activez ou désactivez la détection des visages lorsque vous enregistrez des vidéos.

Option	Description
DÉTECTION DU VISAGE OUI	Reportez-vous à « RÉG. DÉTECT. VISAGE/YEUX » (📖 128).
NON	Les fonctions de détection des visages et de priorité aux yeux sont désactivées.

 Lorsque la détection des visages est activée, l'appareil photo fait le point à l'aide de l'AF continu même si le mode AF seul (**S**) est sélectionné avec le sélecteur du mode de mise au point. La détection des visages n'est pas disponible en mode de mise au point manuelle.

ASSIST. M.AP.

Choisissez la méthode d'affichage de la mise au point en mode de mise au point manuelle.

Option	Description
STANDARD	La mise au point s'affiche normalement (zone de netteté non mise en relief).
PIC HTE LUM. M. AP.	L'appareil photo met en relief la zone de netteté. Choisissez une couleur et un degré de mise en relief.

VERIFICATION AF.

Si **OUI** est sélectionné, l'appareil photo zoome automatiquement sur la zone de mise au point sélectionnée lorsque vous tournez la bague de mise au point en mode de mise au point manuelle.

Options

OUI

NON

AFFICHAGE INFO SORTIE HDMI

Si **ON** est sélectionné, les périphériques HDMI auxquels l'appareil photo est raccordé reflèteront les informations affichées sur l'appareil photo.









Options

ON

OFF

SORTIE FILM 4K





Choisissez la destination des vidéos 4K enregistrées lorsque l'appareil photo est raccordé à un enregistreur HDMI ou à un autre périphérique compatible 4K.

Option	Description
 SD 4K 	Les vidéos 4K sont enregistrées sur la carte mémoire de l'appareil photo et transmises au périphérique HDMI en 4K.
 SD 4K 	Les vidéos 4K sont enregistrées sur la carte mémoire de l'appareil photo en 4K et transmises au périphérique HDMI en Full HD.
 SD FHD 	Les vidéos 4K sont transmises au périphérique HDMI en 4K et enregistrées sur la carte mémoire de l'appareil photo en Full HD.
 SD - 	Les vidéos 4K sont transmises au périphérique HDMI en 4K. L'appareil photo n'enregistre pas les vidéos 4K sur la carte mémoire.

 Cette option n'est disponible que si **4K 16:9** ou **DCL 17:9** est sélectionné pour **CONFIGURATION DU FILM > MODE VIDEO** dans le menu prise de vue.

SORTIE VIDÉO FULL HD

Choisissez la destination des vidéos Full HD enregistrées lorsque l'appareil photo est raccordé à un périphérique HDMI.



Option	Description
 SD FHD 	Les vidéos Full HD sont transmises au périphérique HDMI et enregistrées sur la carte mémoire de l'appareil photo.
 SD - 	Les vidéos Full HD ne sont pas enregistrées sur la carte mémoire de l'appareil photo mais sont transmises au périphérique HDMI.

 • Cette option n'est disponible que si **FHD 16:9** ou **FHD 17:9** est sélectionné pour **CONFIGURATION DU FILM > MODE VIDEO** dans le menu prise de vue.

- Lorsque **OFF** est sélectionné pour **AFFICHAGE INFO SORTIE HDMI**, les vidéos sont transmises au périphérique HDMI au format 4:2:2 10 bits.

QUALITÉ DE VEILLE 4K HDMI

Choisissez si la transmission aux périphériques HDMI passe de 4K à Full HD en mode veille.

Option	Description
	La transmission aux périphériques HDMI se poursuit en 4K en mode veille.
	La transmission aux périphériques HDMI passe en Full HD en mode veille, ce qui permet d'économiser la batterie.



CONTRÔLE ENREG. HDMI

Choisissez si l'appareil photo envoie des signaux de démarrage et d'arrêt au périphérique HDMI lorsque vous appuyez sur le déclencheur afin de démarrer et d'arrêter l'enregistrement vidéo.

Options	
ON	OFF

PARAMÈTRE ZEBRA

Les hautes lumières susceptibles d'être surexposées sont indiquées par des zébrures en mode vidéo.

Option	Description
ZEBRA DR	 Zébrures inclinées à droite.
ZEBRA GA	 Zébrures inclinées à gauche.
NON	Aucune zébrure.

NIVEAU ZEBRA

Choisissez le seuil de luminosité des zébrures.

Options										
50	55	60	65	70	75	80	85	90	95	100

RÉGLAGE AUDIO

Modifiez les réglages audio pour l'enregistrement vidéo.

RÉGLER NIVEAU MIC INTERNE

Modifiez le niveau d'enregistrement du microphone intégré.

Option	Description
AUTO	L'appareil photo modifie automatiquement le niveau d'enregistrement.
MANUEL	Modifiez manuellement le niveau d'enregistrement. Appuyez à droite du levier de mise au point pour choisir parmi 25 niveaux d'enregistrement.
NON	Désactivez le microphone intégré.

RÉGLER NIVEAU MIC EXTERNE

Modifiez le niveau d'enregistrement des microphones externes.

Option	Description
AUTO	L'appareil photo modifie automatiquement le niveau d'enregistrement.
MANUEL	Modifiez manuellement le niveau d'enregistrement. Appuyez à droite du levier de mise au point pour choisir parmi 25 niveaux d'enregistrement.
NON	Désactivez l'enregistrement avec des microphones externes.

LIMITEUR NIVEAU MIC

Réduit la distorsion provoquée par les sons qui dépassent les limites des circuits audio du microphone.

Options	
OUI	NON

FILTRE VENT

Choisissez d'activer ou non la réduction du bruit du vent pendant l'enregistrement vidéo.

Options	
OUI	NON

FILTRE PASSE-BAS

Choisissez d'activer le filtre passe-haut afin de réduire le bruit basse fréquence pendant l'enregistrement vidéo.

Options	
OUI	NON

VOLUME DU CASQUE

Réglez le volume du casque.

Option	Description
0	Désactivez la sortie vers le casque.
1—10	Choisissez un volume de 1 à 10.

MIC./DÉCL. À DIST

Indiquez si le périphérique inséré dans la prise pour microphone/télécommande est un microphone ou une télécommande.

Options	
 MIC.	 DÉCL.

RÉGLAGE CODE TEMPOREL

Modifiez les réglages d'affichage du code temporel (heure, minute, seconde et numéro de prise de vue) pour l'enregistrement vidéo.

AFFICHAGE CODE TEMPOREL

Sélectionnez **OUI** pour afficher les codes temporels pendant l'enregistrement et la lecture vidéo.

Options	
OUI	NON

RÉGLAGE HEURE DE DÉMARRAGE

Choisissez l'heure de démarrage du code temporel.

Option	Description
ENTRÉE MANUELLE	Mettez en surbrillance cette option et appuyez à droite du levier de mise au point pour choisir une heure de démarrage manuellement.
HEURE ACTUELLE	Réglez l'heure de démarrage sur l'heure actuelle.
RÉINITIALISER	Réglez l'heure de démarrage sur 00:00:00.

RÉGLAGE DÉCOMPTE

Choisissez si l'heure est synchronisée en continu ou uniquement pendant l'enregistrement vidéo.

Option	Description
EXÉCUTION D'ENREGISTR.	L'heure est synchronisée uniquement pendant l'enregistrement vidéo.
EXÉCUTION LIBRE	L'heure est synchronisée en continu.

TEMPS RÉEL

À des cadences de **59.94P** et **29.97P**, l'écart se creuse progressivement entre le code temporel (mesuré en secondes) et l'heure d'enregistrement réelle (mesurée en fractions de seconde). Choisissez si l'appareil photo saute des images selon la nécessité afin de faire correspondre l'heure d'enregistrement et le code temporel.

Option	Description
OUI	L'appareil photo saute des images selon la nécessité pour faire correspondre exactement le code temporel et l'heure d'enregistrement réelle.
NON	Il n'y a pas de saut d'images.



- L'affichage du code temporel dépend de l'option sélectionnée.

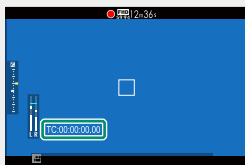

TC:00:00:00.00

OUI

TC:00:00:00.00

NON

- Lorsque vous sélectionnez une cadence de **23.98P**, le saut d'images est désactivé.

SORTIE CODE TEMPOREL HDMI

Choisissez si les codes temporels sont transmis aux périphériques HDMI.

Options	
OUI	NON

LAMPE TÉMOIN



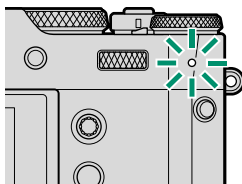



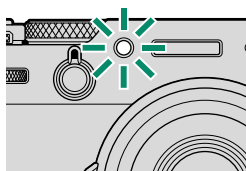



Choisissez le voyant (témoin lumineux ou lampe d'assistance AF) qui s'allume pendant l'enregistrement vidéo et si ce voyant clignote ou pas.



Témoin lumineux



Illuminateur d'assistance AF

Option	Description
AVANT  DÉSACTIVÉ ARR. 	Le témoin lumineux s'allume pendant l'enregistrement vidéo.
AVANT  DÉSACTIVÉ ARR. 	Le témoin lumineux clignote pendant l'enregistrement vidéo.
AVANT  ARRIÈRE 	Le témoin lumineux et la lampe d'assistance AF s'allument pendant l'enregistrement vidéo.
AVANT  ARR. DÉSACTIVÉ	La lampe d'assistance AF s'allume pendant l'enregistrement vidéo.
AVANT  ARRIÈRE 	Le témoin lumineux et la lampe d'assistance AF clignotent pendant l'enregistrement vidéo.
AVANT  ARR. DÉSACTIVÉ	La lampe d'assistance AF clignote pendant l'enregistrement vidéo.
AV. & ARR. DÉSACTIVÉS	Le témoin lumineux et la lampe d'assistance AF restent éteints pendant l'enregistrement vidéo.

COMMANDE SILENCE VIDÉO

Sélectionnez **OUI** pour désactiver les molettes de l'appareil photo et modifiez les réglages vidéo à l'aide des commandes de l'écran tactile afin d'éviter que les sons émis par les commandes de l'appareil photo soient enregistrés dans la vidéo (📖 26).

Options	
OUI	NON

La lecture et le menu lecture

7

L'affichage en mode lecture

Cette section répertorie les indicateurs qui peuvent s'afficher pendant la lecture.

Les affichages sont représentés avec tous les indicateurs allumés à des fins d'illustration.

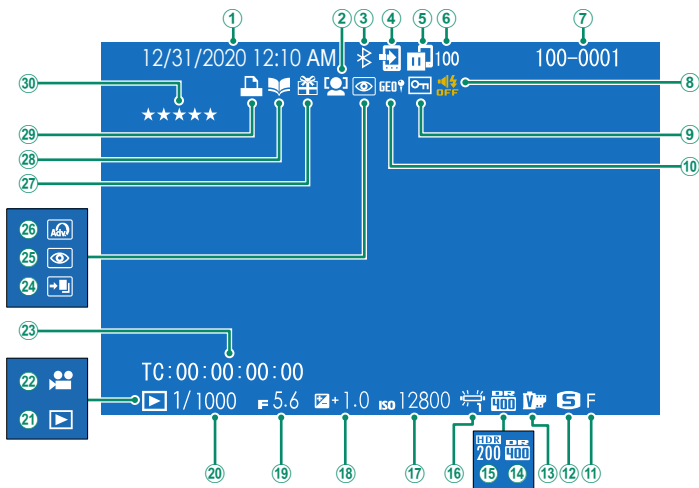

① Date et heure.....	40, 42, 201	⑩ Balance des blancs.....	110
② Indicateur de détection des visages.....	128	⑪ Sensibilité.....	77
③ Bluetooth ON/OFF.....	236	⑫ Correction d'exposition.....	81
④ Ordre de transfert image.....	191	⑬ Ouverture.....	57, 62, 63
⑤ État de transfert des images.....	236, 274	⑭ Vitesse d'obturation.....	57, 58, 63
⑥ Nombre de vues sélectionnées pour le transfert.....	191	⑮ Indicateur du mode de lecture.....	47
⑦ Numéro d'image.....	233	⑯ Icône de vidéo.....	53
⑧ Indicateur de flash et de son.....	203	⑰ Code temporel.....	169
⑨ Image protégée.....	186	⑱ Image HDR.....	90
⑩ Données de localisation.....	241, 275	⑲ Indicateur de réduction des yeux rouges.....	152, 188
⑪ Qualité d'image.....	105	⑳ Filtre créatif.....	97
⑫ Taille d'image.....	104	㉑ Image provenant d'un autre appareil.....	47
⑬ Simulation de film.....	106	㉒ Indicateur de création livre appareil.....	193
⑭ Plage dynamique.....	113	㉓ Indicateur d'impression DPOF.....	195
⑮ HDR.....	90	㉔ Notation.....	190

La touche DISP/BACK

La touche **DISP/BACK** permet de contrôler l'affichage des indicateurs pendant la lecture.

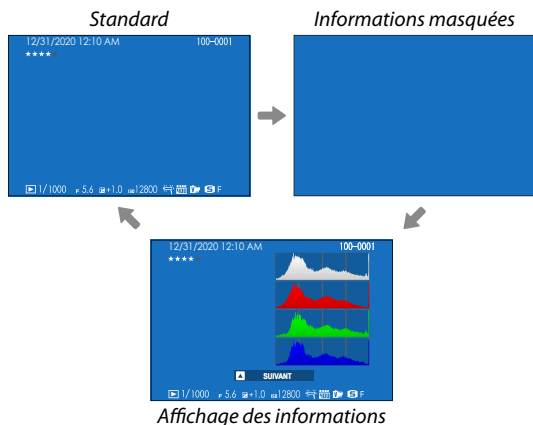
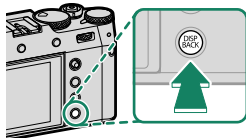

Affichage des informations sur les photos

L'affichage des informations change chaque fois que vous appuyez en haut du levier de mise au point.

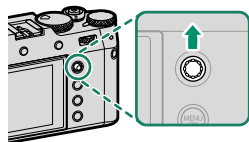

Données de base



Affichage des infos 1

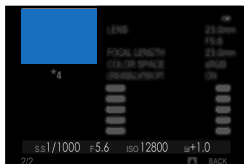
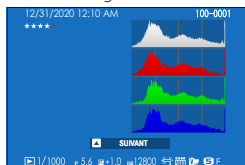

Affichage des infos 3

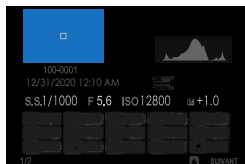

Affichage des infos 2

Zoom avant sur le collimateur de mise au point

Appuyez au centre de la molette de commande arrière pour faire un zoom avant sur le collimateur de mise au point. Appuyez à nouveau pour revenir en lecture plein écran.



Visualisation des photos

Nous vous invitons à lire cette section pour obtenir des informations sur la lecture avec zoom et sur la lecture multi-vues.

Utilisez la molette de commande arrière pour passer de la lecture plein écran à la lecture avec zoom ou à la lecture multi-vues.

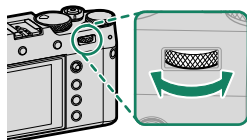

Lecture plein écran



Lecture multi-vues



Affichage de neuf vues



Affichage de cent vues

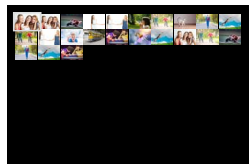

Lecture avec zoom



DISP/BACK
MENU/OK

Zoom moyen



Zoom maximal



Lecture avec zoom

Tournez la molette de commande arrière vers la droite pour faire un zoom avant sur l'image actuelle, vers la gauche pour faire un zoom arrière. Pour annuler le zoom, appuyez sur **DISP/BACK**, **MENU/OK** ou au centre de la molette de commande arrière.

- Le rapport de zoom maximal varie selon l'option sélectionnée pour **CONFIGURATION QUALITÉ IMAGE > TAILLE D'IMAGE**.
- La lecture avec zoom n'est pas possible avec les copies recadrées ou redimensionnées qui ont été sauvegardées avec la taille **640**.

Glisser

Après avoir fait un zoom avant sur la photo, servez-vous du levier de mise au point pour afficher les zones de l'image qui ne sont pas visibles à l'écran.



Fenêtre de navigation

Lecture multi-vues

Pour modifier le nombre d'images affichées, tournez la molette de commande arrière vers la gauche lorsqu'une photo est affichée en plein écran.

- Servez-vous du levier de mise au point pour mettre en surbrillance les images et appuyez sur **MENU/OK** pour afficher en plein écran l'image mise en surbrillance.
- Avec les planches de neuf et cent vues, appuyez en haut ou en bas du levier de mise au point pour visualiser d'autres images.

Le menu lecture

Modifiez les réglages de lecture.

Le menu lecture s'affiche lorsque vous appuyez sur **MENU/OK** en mode de lecture.

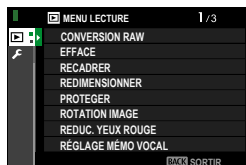

CONVERSION RAW

Même si vous n'avez pas d'ordinateur, vous pouvez utiliser l'appareil photo pour modifier les images RAW et les enregistrer dans d'autres formats.

Enregistrement des images RAW dans un autre format

- 1 Affichez une image RAW.
- 2 Mettez en surbrillance **CONVERSION RAW** dans le menu lecture.
- 3 Appuyez sur **MENU/OK**.
Une liste de réglages s'affiche.

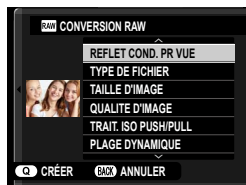

- 4 Appuyez en haut ou en bas du levier de mise au point pour mettre en surbrillance un réglage.
- 5 Appuyez à droite du levier de mise au point pour afficher les options.

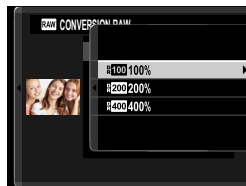

- 6 Appuyez en haut ou en bas du levier de mise au point pour mettre en surbrillance l'option souhaitée.
- 7 Appuyez sur **MENU/OK** pour sélectionner l'option en surbrillance. La liste des réglages indiqués à l'étape 3 s'affiche. Répétez les étapes 4 à 7 pour modifier les autres réglages.
- 8 Appuyez sur la touche **Q**.
Un aperçu de la copie s'affiche.
- 9 Appuyez sur **MENU/OK**.
La copie est enregistrée.



Vous pouvez également afficher les options de conversion RAW en appuyant sur la commande **Q** lorsqu'une image RAW est affichée au cours de la lecture.

Vous pouvez modifier les réglages suivants lorsque vous convertissez des images RAW dans un autre format :

Réglage	Description
REFLET COND. PR VUE	Créez une copie en utilisant les réglages sélectionnés au moment de la prise de vue.
TAILLE D'IMAGE	Choisissez une taille d'image.
QUALITE D'IMAGE	Réglez la qualité d'image.
TRAIT. ISO PUSH/PULL	Modifiez l'exposition.
PLAGE DYNAMIQUE	Faites ressortir les détails des hautes lumières afin d'obtenir un contraste naturel.
PRIORITÉ PLAGE D	Réduisez la perte de détails dans les hautes lumières et les ombres pour obtenir un rendu naturel lorsque vous photographiez des scènes très contrastées.
SIMULATION DE FILM	Simulez les effets de différents types de films.
COULEUR MONOCHROMATIQUE	Ajoutez une dominante chaude ou froide aux photos monochromes.
EFFET DU GRAIN	Ajoutez un effet de grain de film.
COULEUR EFFET CHROME	Augmentez la gamme de tonalités disponibles pour le rendu des couleurs qui ont tendance à être très saturées comme les rouges, les jaunes et les verts.
COULEUR CHROME FX BLEUE	Augmentez la gamme des tonalités disponibles pour le rendu des bleus.
BALANCE DES BLANCS	Réglez la balance des blancs.
CHANGT BAL BLANCS	Affinez la balance des blancs.
COURBE DE TONALITÉ	Modifiez les hautes lumières et les ombres.
COULEUR	Modifiez la densité des couleurs.
DETAIL	Accentuez ou estompez les contours.
REDUCT. DU BRUIT	Atténuez les marbrures.
NETTETÉ	Augmentez la définition.
ESPACE COULEUR	Choisissez l'espace colorimétrique utilisé pour la reproduction des couleurs.
HDR	Réduisez la perte de détails dans les hautes lumières et les ombres.

EFFACE

Supprimez les images individuellement, plusieurs images sélectionnées ou toutes les images.

 Il n'est pas possible de récupérer les images supprimées. Protégez les images importantes ou copiez-les sur un ordinateur ou un autre périphérique de stockage avant d'aller plus loin.

Option	Description
IMAGE	Supprimez les images une par une.
PHOTOS SÉLECT.	Supprimez plusieurs images sélectionnées.
TOUTES IMAGES	Supprimez toutes les images non protégées.

IMAGE

- 1 Sélectionnez **IMAGE** pour l'option **EFFACE** du menu lecture.
- 2 Appuyez à gauche ou à droite du levier de mise au point pour parcourir les images et appuyez sur **MENU/OK** pour les supprimer.

-  • Aucune boîte de dialogue ne s'affiche avant la suppression des images ; assurez-vous de sélectionner la bonne image avant d'appuyer sur **MENU/OK**.
- Vous pouvez supprimer d'autres images en appuyant sur **MENU/OK**. Appuyez à gauche ou à droite du levier de mise au point pour parcourir les images et appuyez sur **MENU/OK** pour les supprimer.

PHOTOS SÉLECT.

- 1 Sélectionnez **PHOTOS SÉLECT.** pour l'option **EFFACE** du menu lecture.
- 2 Mettez en surbrillance les images et appuyez sur **MENU/OK** pour les sélectionner.
 - Les images sélectionnées sont cochées (☑).
 - Pour désélectionner une image en surbrillance, appuyez à nouveau sur **MENU/OK**.
- 3 Une fois l'opération terminée, appuyez sur **DISP/BACK** pour afficher une boîte de dialogue de confirmation.
- 4 Mettez en surbrillance **OK** et appuyez sur **MENU/OK** pour supprimer les images sélectionnées.



Les images faisant partie de livres albums ou de commandes d'impression sont indiquées par **I**.

TOUTES IMAGES

- 1 Sélectionnez **TOUTES IMAGES** pour l'option **EFFACE** du menu lecture.
- 2 Une boîte de dialogue de confirmation s'affiche ; mettez en surbrillance **OK** et appuyez sur **MENU/OK** pour supprimer toutes les images non protégées.



- Appuyez sur **DISP/BACK** pour annuler la suppression ; notez qu'il est impossible de récupérer les images supprimées avant que vous ayez appuyé sur cette touche.
- Si un message signale que les images sélectionnées font partie d'une commande d'impression DPOF, appuyez sur **MENU/OK** pour supprimer les photos.

RECADRER

Créez une copie redimensionnée de la photo en cours.

- 1 Affichez la photo de votre choix.
- 2 Sélectionnez **RECADRER** dans le menu lecture.
- 3 Servez-vous de la molette de commande arrière pour faire des zooms avant et arrière sur la photo et appuyez en haut, en bas, à gauche ou à droite du levier de mise au point pour faire défiler l'image jusqu'à la partie souhaitée.
- 4 Appuyez sur **MENU/OK** pour afficher une boîte de dialogue de confirmation.
- 5 Appuyez de nouveau sur **MENU/OK** pour enregistrer la copie recadrée dans un fichier séparé.



- Plus le rapport de zoom est élevé, moins il y a de pixels dans la copie recadrée.
- Si la taille de la copie finale est **640**, **ENTREE** s'affiche en jaune.
- Toutes les copies sont au format 3:2.

REDIMENSIONNER

Créez une petite copie de la photo en cours.

- 1 Affichez la photo de votre choix.
- 2 Sélectionnez **REDIMENSIONNER** dans le menu lecture.
- 3 Mettez une taille en surbrillance et appuyez sur **MENU/OK** pour afficher une boîte de dialogue de confirmation.
- 4 Appuyez de nouveau sur **MENU/OK** pour enregistrer la copie redimensionnée dans un fichier séparé.



Les tailles disponibles varient en fonction de la taille de l'image d'origine.

PROTEGER

Protégez les images contre toute suppression accidentelle. Mettez en surbrillance l'une des options suivantes et appuyez sur **MENU/OK**.

Option	Description
IMAGE	Protégez les images sélectionnées. Appuyez à gauche ou à droite du levier de mise au point pour afficher les images et appuyez sur MENU/OK pour les sélectionner ou les désélectionner. Appuyez sur DISP/BACK une fois les réglages effectués.
REGLER TOUT	Protégez toutes les images.
ANNULER TOUT	Supprimez la protection de toutes les images.

 Les images protégées sont effacées lorsque la carte mémoire est formatée.

 Lorsque vous protégez des images sélectionnées actuellement pour être transférées vers des smartphones ou tablettes couplés, le marquage de transfert est supprimé.

ROTATION IMAGE

Faites pivoter vos photos.

- 1 Affichez la photo de votre choix.
- 2 Sélectionnez **ROTATION IMAGE** dans le menu lecture.
- 3 Appuyez en bas du levier de mise au point pour faire pivoter la photo de 90° dans le sens des aiguilles d'une montre ou en haut pour la faire pivoter de 90° dans le sens inverse.
- 4 Appuyez sur **MENU/OK**. La photo s'affichera automatiquement dans le bon sens lorsque vous la visionnerez sur l'appareil photo.



- Il est impossible de faire pivoter les photos protégées. Supprimez la protection des photos avant de les faire pivoter.
- Il se peut que l'appareil photo ne parvienne pas à faire pivoter les photos créées avec d'autres appareils. Les photos que l'appareil photo a fait pivoter ne pivoteront pas lorsque vous les visionnerez sur un ordinateur ou sur d'autres appareils photo.
- Les photos prises avec l'option  **CONFIG. ÉCRAN > REGL. ROTAT AUTO** s'affichent automatiquement dans le bon sens pendant la lecture.

REDUC. YEUX ROUGE

Éliminez les yeux rouges des portraits. L'appareil photo analysera l'image. S'il détecte des yeux rouges, il traitera l'image et créera une copie en atténuant leur effet.

- 1 Affichez la photo de votre choix.
- 2 Sélectionnez **REDUC. YEUX ROUGE** dans le menu lecture.
- 3 Appuyez sur **MENU/OK**.



- Les résultats varient selon la scène et la capacité de l'appareil photo à détecter les visages.
- Le temps nécessaire pour traiter l'image varie selon le nombre de visages détectés.
- L'effet « yeux rouges » ne peut pas être éliminé des photos qui ont déjà été traitées avec la fonction de réduction des yeux rouges ; elles sont indiquées par l'icône  lors de la lecture.
- La fonction de réduction des yeux rouges ne peut pas être appliquée aux images RAW.

RÉGLAGE MÉMO VOCAL

Ajoutez un mémo audio à la photo en cours.

- 1 Sélectionnez **OUI** pour **RÉGLAGE MÉMO VOCAL** dans le menu lecture.
- 2 Affichez la photo que vous souhaitez accompagner d'un mémo audio.
- 3 Maintenez appuyé le centre de la molette de commande avant pour enregistrer le mémo. L'enregistrement prend fin au bout de 30 s ou lorsque vous relâchez la molette.



- Le nouveau mémo remplacera tout autre mémo existant.
- Il n'est pas possible d'ajouter des mémos audio aux images protégées.
- En supprimant la photo, vous supprimez également le mémo.

Lecture des mémos audio

Les photos possédant un mémo audio sont signalées par l'icône  pendant la lecture.

- Pour lire un mémo, sélectionnez l'image concernée et appuyez au centre de la molette de commande avant.
- Une barre d'avancement s'affiche pendant la lecture du mémo.
- Réglage du volume : appuyez sur **MENU/OK** pour suspendre la lecture, puis en haut ou en bas du levier de mise au point pour régler le volume. Appuyez à nouveau sur **MENU/OK** pour reprendre la lecture. Vous pouvez également régler le volume à l'aide de l'option **CONFIGURATION SON > VOL. LECTURE**.

ÉVALUATION

Évaluez les images à l'aide d'étoiles.

- 1 Sélectionnez **ÉVALUATION** dans le menu lecture.
 - 2 Tournez la molette de commande avant pour choisir une image et la molette de commande arrière pour choisir une évaluation comprise entre 0 et 5 étoiles (« ★ »).
- Vous pouvez utiliser le levier de mise au point à la place de la molette de commande avant pour choisir une image.
 - Vous pouvez également afficher la boîte de dialogue d'évaluation en appuyant sur la touche **AEL/AFL** en mode de lecture image par image, neuf images ou cent images.
 - Utilisez les commandes tactiles pour effectuer un zoom avant ou arrière.

ORDRE DE TRANSFERT IMAGE

Sélectionnez les photos à transférer vers un smartphone ou une tablette couplé(e).

- 1 Sélectionnez **ORDRE DE TRANSFERT IMAGE > SELECTIONNER VUES** dans le menu lecture.
- 2 Mettez en surbrillance les photos et appuyez sur **MENU/OK** pour les sélectionner ou les désélectionner. Effectuez cette action jusqu'à ce que vous ayez sélectionné toutes les photos souhaitées.
- 3 Appuyez sur **DISP/BACK** pour revenir à la lecture.

 Si **OUI** est sélectionné pour **PARAM.CONNEXION > RÉGLAGES Bluetooth > Bluetooth ON/OFF** et **TRANSFERT IMAGE AUTO**, le transfert commencera peu après votre retour à la lecture des images ou l'extinction de l'appareil photo.

-  • Les commandes de transfert des images peuvent contenir au maximum 999 photos.
- Les types d'images suivants ne peuvent pas être transférés :
 - Images protégées
 - Vidéos
 - Images RAW
 - Photos « cadeau » (photos prises avec d'autres appareils)
- Si **ORDRE COUPL./TRANS.** est sélectionné pour **PARAM.CONNEXION > PARAMÈTRES GÉNÉRAUX > RÉGLAGE DU BOUTON**, la boîte de dialogue **ORDRE DE TRANSFERT IMAGE** peut être affichée en appuyant sur la touche **Fn1**.
- Pour supprimer le marquage de transfert de toutes les images de la commande en cours, sélectionnez **ORDRE DE TRANSFERT IMAGE > RÉINITIALISER ORDRE**.
- Si **OUI** est sélectionné pour **PARAM.CONNEXION > RÉGLAGES Bluetooth > TRANSFERT IMAGE AUTO**, les photos à transférer sont marquées automatiquement au fur et à mesure de la prise de vue.

COM. SANS FIL

Connectez l'appareil photo à des smartphones exécutant la dernière version de l'application FUJIFILM Camera Remote. Vous pouvez alors utiliser le smartphone pour :

- Commander l'appareil photo et prendre des photos à distance
- Recevoir des images transférées depuis l'appareil photo
- Parcourir les images de l'appareil photo et télécharger les images sélectionnées
- Transférer les données de localisation vers l'appareil photo



Pour accéder aux téléchargements et obtenir d'autres informations, consultez :

http://app.fujifilm-dsc.com/fr/camera_remote/

DIAPORAMA

Visionnez les photos sous forme de diaporama automatisé. Appuyez sur **MENU/OK** pour démarrer et appuyez à droite ou à gauche du levier de mise au point pour avancer ou revenir en arrière. Vous pouvez appuyer sur **DISP/BACK** à tout moment pendant le diaporama pour afficher une aide à l'écran. Vous pouvez arrêter le diaporama à tout moment en appuyant sur **MENU/OK**.





L'appareil photo ne s'éteint pas automatiquement lorsqu'un diaporama est en cours.

CREA LIVRE ALBUM

Cette fonction vous permet de créer des albums à partir de vos photos préférées.

Création d'un livre album

- 1 Sélectionnez **NOUVEL ALBUM** pour  **MENU LECTURE > CREA LIVRE ALBUM**.
- 2 Parcourez les images et appuyez en haut du levier de mise au point pour effectuer ou annuler une sélection. Appuyez sur **MENU/OK** pour quitter lorsque vous avez terminé de créer l'album.
 -  • Ni les photos de format **640** ou plus petit, ni les vidéos ne peuvent être sélectionnées pour un livre album.
 - La première photo sélectionnée devient l'image de couverture. Appuyez en bas du levier de mise au point afin de sélectionner l'image actuelle pour la couverture.
- 3 Mettez en surbrillance **TERMINER LIVRE ALBUM** et appuyez sur **MENU/OK** (pour sélectionner toutes les photos de l'album, choisissez **SELECTIONNER TOUT**). Le nouvel album est ajouté à la liste du menu de création d'un livre album.

-  • Les albums peuvent contenir jusqu'à 300 photos.
- Les albums ne contenant aucune photo sont automatiquement supprimés.

Affichage des livres albums

Mettez en surbrillance un album dans le menu de création d'un livre album et appuyez sur **MENU/OK** pour afficher l'album, puis appuyez à gauche ou à droite du levier de mise au point pour parcourir les photos.

Modification et suppression des livres albums

Affichez le livre album et appuyez sur **MENU/OK**. Les options suivantes s'affichent ; sélectionnez l'option souhaitée et suivez les instructions qui s'affichent à l'écran.

- **MODIFIER** : modifiez l'album comme indiqué dans la section « Création d'un livre album ».
- **EFFACER** : supprimez l'album.

ENREG. PC AUTO

Transférez les photos de l'appareil photo sur un ordinateur exécutant la dernière version de FUJIFILM PC AutoSave (notez que vous devez d'abord installer ce logiciel et configurer l'ordinateur comme destination des images copiées depuis l'appareil photo).



Pour accéder aux téléchargements et obtenir d'autres informations, consultez :

http://app.fujifilm-dsc.com/fr/pc_autosave/

IMPRESSION (DPOF)

Créez une « commande d'impression » numérique ; l'imprimante doit être compatible avec la norme DPOF.

- 1 Sélectionnez **MENU LECTURE > IMPRESSION (DPOF)**.
- 2 Sélectionnez **AVEC DATE** pour imprimer la date d'enregistrement sur les photos, **SANS DATE** pour imprimer les photos sans date ou **ANNULER TOUT** pour supprimer toutes les photos de la commande d'impression avant d'aller plus loin.
- 3 Affichez la photo que vous souhaitez ajouter à la commande d'impression ou supprimer de celle-ci.
- 4 Appuyez en haut ou en bas du levier de mise au point pour choisir le nombre de copies (jusqu'à 99).

Pour supprimer une photo de la commande, appuyez en bas du levier de mise au point jusqu'à ce que le nombre de copies soit égal à 0.

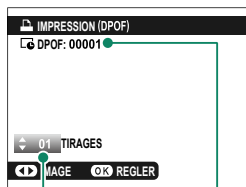

Nombre de copies

Nombre total d'impressions

Répétez les étapes 3 et 4 pour terminer la commande d'impression.

- 5 Le nombre total d'impressions s'affiche à l'écran. Appuyez sur **MENU/OK** pour quitter.

- Les photos de la commande d'impression en cours sont signalées par l'icône pendant la lecture.
- Les commandes d'impression ne peuvent pas contenir plus de 999 photos issues d'une seule carte mémoire.
- Si une carte mémoire contenant une commande d'impression créée par un autre appareil photo est insérée, vous devez supprimer la commande avant d'en créer une nouvelle comme décrit ci-dessus.

IMPRESS. IMPRIM instax

Pour imprimer les photos à l'aide d'imprimantes Fujifilm instax SHARE (en option), sélectionnez d'abord **PARAM.CONNEXION** > **RÉGL CNX IMPRIM instax** et saisissez le nom (SSID) et le mot de passe de l'imprimante instax SHARE, puis suivez les étapes ci-dessous.

- 1 Allumez l'imprimante.
- 2 Sélectionnez **MENU LECTURE** > **IMPRESS. IMPRIM instax**. L'appareil photo se connecte alors à l'imprimante.

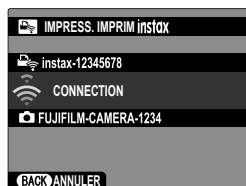

- 3 Utilisez le levier de mise au point pour afficher la photo que vous souhaitez imprimer, puis appuyez sur **MENU/OK**. La photo est envoyée à l'imprimante et l'impression démarre.



- Vous ne pouvez pas imprimer les photos prises avec d'autres appareils photo.
- La zone imprimée est plus petite que la zone visible sur l'écran LCD.
- Les affichages dépendent de l'imprimante raccordée.

FORMAT IMAGE

Choisissez la manière dont les périphériques Haute Définition (HD) affichent les photos de format 3 : 2 (cette option n'est disponible que lorsqu'un câble HDMI est raccordé).

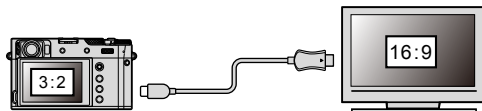

	Option	
	16 : 9	3 : 2
Affichage		



Sélectionnez 16:9 pour afficher l'image afin qu'elle remplisse l'écran avec le haut et le bas rognés, 3:2 pour afficher toute l'image avec des bandes noires à droite et à gauche.

Les menus de configuration

8

CONFIGURATION UTILISATEUR

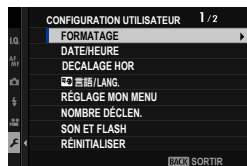

Modifiez les réglages de base de l'appareil photo.

Pour accéder aux réglages de base de l'appareil photo, appuyez sur **MENU/OK**, sélectionnez l'onglet  (**PARAMETRAGE**) et choisissez **CONFIGURATION UTILISATEUR**.



FORMATAGE

Pour formater une carte mémoire :

- 1 Sélectionnez  **CONFIGURATION UTILISATEUR** > **FORMATAGE** dans l'onglet  (**PARAMETRAGE**).
- 2 Mettez en surbrillance le logement dans lequel est insérée la carte que vous souhaitez formater et appuyez sur **MENU/OK**.
- 3 Une boîte de dialogue de confirmation s'affiche. Pour formater la carte mémoire, mettez en surbrillance **OK** et appuyez sur **MENU/OK**.

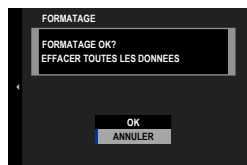



 Pour quitter sans formater la carte mémoire, sélectionnez **ANNULER** ou appuyez sur **DISP/BACK**.

-  Toutes les données, y compris les images protégées, sont supprimées de la carte mémoire. Veillez à copier les fichiers importants sur un ordinateur ou un autre périphérique de stockage.
- N'ouvrez pas le couvercle du compartiment de la batterie pendant le formatage.

 Vous pouvez également afficher le menu de formatage en appuyant au centre de la molette de commande arrière tout en maintenant appuyée la touche **DRIVE/DELETE**.

DATE/HEURE



Pour régler l'horloge de l'appareil photo :

- 1 Sélectionnez  **CONFIGURATION UTILISATEUR** > **DATE/HEURE** dans l'onglet  (**PARAMETRAGE**).
- 2 Appuyez à gauche ou à droite du levier de mise au point pour mettre en surbrillance l'année, le mois, le jour, l'heure ou les minutes, et appuyez en haut ou en bas pour modifier ces valeurs. Pour modifier l'ordre d'affichage de l'année, du mois et du jour, mettez en surbrillance le format de date et appuyez en haut ou en bas du levier de mise au point.
- 3 Appuyez sur **MENU/OK** pour régler l'horloge.



DECALAGE HOR

Lorsque vous voyagez, l'horloge de l'appareil photo passe instantanément de votre fuseau horaire à l'heure locale de votre destination. Pour indiquer le décalage horaire entre l'heure locale et votre fuseau horaire :

- 1 Mettez en surbrillance  **LOCAL** et appuyez sur **MENU/OK**.
- 2 Utilisez le levier de mise au point pour définir le décalage horaire entre l'heure locale et votre fuseau horaire. Appuyez sur **MENU/OK** une fois les réglages effectués.

Pour régler l'horloge sur l'heure locale, mettez en surbrillance  **LOCAL** et appuyez sur **MENU/OK**. Pour régler l'horloge sur l'heure de votre fuseau horaire, sélectionnez  **DEPAR**.

Options	
 LOCAL	 DEPAR

 Lorsque  **LOCAL** est sélectionné,  s'affiche en jaune pendant trois secondes environ à la mise sous tension de l'appareil photo.

Choisissez une langue.

RÉGLAGE MON MENU

Modifiez les éléments répertoriés dans l'onglet **MY (MON MENU)**, un menu personnalisé regroupant les options souvent utilisées.

- 1 Mettez en surbrillance **CONFIGURATION UTILISATEUR > RÉGLAGE MON MENU** dans l'onglet **PARAMETRAGE** et appuyez sur **MENU/OK**.



 Pour modifier l'ordre des éléments, sélectionnez **TRIER LES ÉLÉMENTS**.
Pour supprimer des éléments, sélectionnez **SUPPRIMER DES ÉLÉMENTS**.

- 2 Appuyez en haut ou en bas du levier de mise au point pour mettre en surbrillance **AJOUTER ÉLÉMENT** et appuyez sur **MENU/OK**. Les options pouvant être ajoutées à « mon menu » sont mises en surbrillance en bleu.



 Les éléments présents actuellement dans « mon menu » sont cochés.

- 3 Choisissez la position de l'élément et appuyez sur **MENU/OK**. L'élément est ajouté à « mon menu ».



- 4 Appuyez sur **MENU/OK** pour revenir à l'écran de modification.
- 5 Répétez les étapes 3 et 4 jusqu'à ce que vous ayez ajouté tous les éléments souhaités.

 « Mon menu » peut comporter jusqu'à 16 éléments.

NOMBRE DÉCLEN.

Affichez le nombre de déclenchements (approximatif).



D'autres actions peuvent également avoir une influence sur le compteur, par exemple l'extinction de l'appareil photo, la modification de la sélection de l'affichage du viseur ou la sélection du mode de lecture.

SON ET FLASH

Sélectionnez **ÉTEINT** pour désactiver le haut-parleur, le flash, l'illuminateur et le témoin lumineux du retardateur dans les situations où les lumières et les sons émis par l'appareil photo risquent d'être malvenus.

Options	
OUI	ÉTEINT

INITIALISER

Rétablissez les valeurs par défaut des options des menus prise de vue ou de configuration.

- 1 Mettez en surbrillance l'option souhaitée et appuyez sur **MENU/OK**.

Option	Description
RÉINIT. MENU P.DV.	Rétablissez les valeurs par défaut de tous les réglages du menu prise de vue, à l'exception de la balance des blancs personnalisée et des jeux de réglages personnalisés créés à l'aide de l'option MODIF/ENR REG PERSO .
RÉINIT. RÉGLAGE	Rétablissez les valeurs par défaut de tous les réglages du menu de configuration, à l'exception de DATE/HEURE , DECALAGE HOR , INFOS COPYRIGHT et des options liées à la connexion PARAM.CONNEXION .

- 2 Une boîte de dialogue de confirmation s'affiche ; mettez en surbrillance **OK** et appuyez sur **MENU/OK**.

RÉGLEMENTAIRE

Pour afficher les copies électroniques du numéro de modèle du produit, du CMIIT ID et d'autres certificats, sélectionnez **CONFIGURATION UTILISATEUR > RÉGLEMENTAIRE** dans le menu de configuration.

CONFIGURATION DU SON

Modifiez les sons émis par l'appareil photo.

Pour accéder aux réglages du son, appuyez sur **MENU/OK**, sélectionnez l'onglet **☑ (PARAMETRAGE)** et choisissez **CONFIGURATION SON**.



AF BIP VOLUME

Choisissez le volume du bip émis lorsque l'appareil photo fait le point. Vous pouvez désactiver le bip en sélectionnant **NON**.

Options

🔊 (fort)

🔊 (moyen)

🔊 (faible)

🔊 **NON** (muet)

RETARDATEUR BIP VOLUME

Choisissez le volume du bip émis lorsque le retardateur est activé. Vous pouvez désactiver le bip en sélectionnant **NON**.

Options

🔊 (fort)

🔊 (moyen)

🔊 (faible)

🔊 **NON** (muet)

VOL. APPAREIL

Réglez le volume des sons émis par l'appareil photo lors de l'utilisation des commandes. Choisissez NON pour désactiver le son des commandes.

Options

 (fort)

 (moyen)

 (faible)

NON (muet)

VOL. DECL.

Réglez le volume des sons émis par l'obturateur électronique. Choisissez NON pour désactiver le son de l'obturateur.

Options

 (fort)

 (moyen)

 (faible)

NON (muet)

SON DECLENCHEUR

Choisissez le son émis par l'obturateur électronique.

Options

 1 SON 1

 2 SON 2

 3 SON 3

VOL. LECTURE

Réglez le volume de lecture des vidéos.

Options

0

1

2

3

4

5

6

7

8

9

10

CONFIGURATION ÉCRAN

Modifiez les réglages d'affichage.



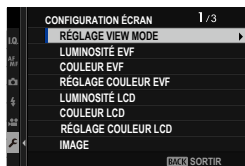



Pour accéder aux réglages d'affichage, appuyez sur **MENU/OK**, sélectionnez l'onglet **☰ (PARAMETRAGE)** et choisissez **CONFIG. ÉCRAN**.





RÉGLAGE VIEW MODE

Activez ou désactivez le détecteur oculaire, le viseur (EVF ou OVf) ou l'écran LCD. Des réglages distincts sont disponibles en mode de prise de vue et en mode de lecture.

PRISE DE VUE

Option	Description
 DÉTECTEUR OCULAIRE	Lorsque vous regardez dans le viseur, ce dernier s'allume et l'écran LCD s'éteint ; si vous éloignez votre œil du viseur, ce dernier s'éteint et l'écran LCD s'allume.
 WISEUR SEUL	Viseur allumé, écran LCD éteint.
 LCD SEUL	Écran LCD allumé, viseur éteint.
 WISEUR SEUL + 	Lorsque vous regardez dans le viseur, ce dernier s'allume ; si vous éloignez votre œil du viseur, ce dernier s'éteint. L'écran LCD reste éteint.
 +  DÉT. OC. + AFF. IM. LCD	Si vous approchez l'œil du viseur pendant la prise de vue, ce dernier s'allume, mais c'est l'écran LCD qui affiche les images une fois que vous avez retiré l'œil du viseur après la prise de vue.

LECTURE

Option	Description
 DÉTECTEUR OCULAIRE	Lorsque vous regardez dans le viseur, ce dernier s'allume et l'écran LCD s'éteint ; si vous éloignez votre œil du viseur, ce dernier s'éteint et l'écran LCD s'allume.
 VF VISEUR SEUL	Viseur allumé, écran LCD éteint.
 LCD SEUL	Écran LCD allumé, viseur éteint.

LUMINOSITÉ EVF

Réglez la luminosité du viseur électronique.

Option	Description
AUTO	Réglage automatique de la luminosité.
MANUEL	Réglez la luminosité manuellement ; choisissez une option comprise entre -7 et +5.

COULEUR EVF

Réglez la teinte du viseur électronique.

Options										
-5	-4	-3	-2	-1	0	+1	+2	+3	+4	+5

RÉGLAGE COULEUR EVF

Réglez la couleur de l'affichage du viseur électronique.

- 1 Modifiez les couleurs à l'aide du levier de mise au point.

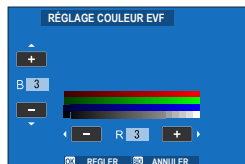

- 2 Appuyez sur **MENU/OK**.

LUMINOSITÉ LCD

Réglez la luminosité de l'écran.

Options										
-5	-4	-3	-2	-1	0	+1	+2	+3	+4	+5

COULEUR LCD

Réglez la teinte de l'écran.

Options										
-5	-4	-3	-2	-1	0	+1	+2	+3	+4	+5

RÉGLAGE COULEUR LCD

Réglez la couleur de l'affichage de l'écran LCD.

- 1 Modifiez les couleurs à l'aide du levier de mise au point.
- 2 Appuyez sur **MENU/OK**.

IMAGE

Choisissez la durée d'affichage des images après la prise de vue.

Option	Description
CONTINU	Les photos sont affichées jusqu'à ce que vous appuyiez sur la touche MENU/OK ou sur le déclencheur à mi-course. Pour faire un zoom avant sur le collimateur de mise au point actif, appuyez au centre de la molette de commande arrière ; appuyez de nouveau pour annuler le zoom.
1.5 SEC	Les photos sont affichées pendant la durée sélectionnée ou jusqu'à ce que vous appuyiez sur le déclencheur à mi-course.
0.5 SEC	
NON	Les photos ne s'affichent pas après la prise de vue.



- Les couleurs peuvent légèrement différer de celles de l'image finale.
- Du « bruit » (marbrures) peut être visible à des sensibilités élevées.

AUTOROTATION ÉCRANS

Choisissez si les indicateurs du viseur et de l'écran LCD pivotent pour s'adapter à l'orientation de l'appareil photo.

Options	
OUI	NON

APERCU EXP./BALANCE DES BLANCS MODE MANUEL

Choisissez d'activer ou non l'aperçu de l'exposition et/ou de la balance des blancs en mode d'exposition manuel.

Option	Description
APERCU EXP./BB	Activez l'aperçu de l'exposition et de la balance des blancs.
APERCU BB	Aperçu de la balance des blancs uniquement. Choisissez cette option dans les situations où l'exposition et la balance des blancs sont susceptibles de changer pendant la prise de vue, en cas d'utilisation d'un flash doté d'un voyant de contrôle incandescent, par exemple.
NON	Désactivez l'aperçu de l'exposition et de la balance des blancs. Choisissez cette option lorsque vous utilisez un flash ou à d'autres occasions, par exemple lorsque l'exposition risque de changer au moment de la prise de vue.



VUE EN DIRECT NATURELLE



Choisissez si les effets de la simulation de film, de la balance des blancs et des autres réglages sont visibles à l'écran.

Option	Description
OUI	Les effets des réglages de l'appareil photo ne sont pas visibles à l'écran, mais les ombres présentes dans les scènes peu contrastées, en contre-jour ou représentant des sujets difficiles à voir sont plus visibles. Les couleurs et les tons diffèrent de ceux de l'image finale. L'affichage restituera néanmoins les effets des réglages mono-chrome et sépia.
NON	Il est possible d'afficher à l'écran un aperçu des effets de la simulation de film, de la balance des blancs et des autres réglages.

GUIDE CADRAGE

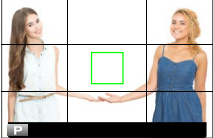
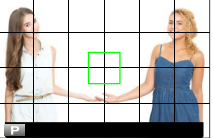
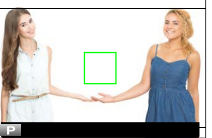
Choisissez un guide de cadrage pour le mode de prise de vue.

Option		
 GRILLE 9	 GRILLE 24	 CADRAGE HD
Affichage  <i>Pour un cadrage respectant la « règle des tiers ».</i>	 <i>Grille de six cases sur quatre.</i>	 <i>Cadrez les photos HD entre les lignes affichées en haut et en bas de l'écran.</i>

 Les guides de cadrage ne sont pas affichés avec les réglages par défaut mais vous pouvez les afficher à l'aide de  **CONFIG. ÉCRAN** > **AFF. REGL. PERSO** ( 214).

REGL. ROTAT AUTO

Choisissez **OUI** pour que les photos prises à la verticale pivotent automatiquement pendant la lecture.

Options	
OUI	NON

UNITÉ DE DISTANCE MAP

Choisissez l'unité utilisée pour l'indicateur de distance de mise au point.

Options	
MÈTRES	PIEDS

OVF, AFFICHAGE DE L'IMAGE

Choisissez la façon dont l'appareil photo affiche les images après avoir photographié avec le viseur optique. Les images restent affichées uniquement pendant la durée sélectionnée pour  **CONFIG. ÉCRAN > IMAGE**.

Option	Description
PLEIN ÉCRAN	Les images remplissent le viseur.
PETITE FENÊTRE	Les images sont affichées dans le télémètre électronique (ERF).

 **PLEIN ÉCRAN** est sélectionné automatiquement lorsque **CONTINU** est choisi pour  **CONFIG. ÉCRAN > IMAGE**. Les images ne s'affichent pas après la prise de vue lorsque vous choisissez **NON**.

AFF. REGL. PERSO

Choisissez les éléments affichés en standard.

- 1 En mode de prise de vue, appuyez sur la touche **DISP/BACK** afin d'afficher les indicateurs standard.
- 2 Appuyez sur **MENU/OK** et sélectionnez **CONFIG. ÉCRAN > AFF. REGL. PERSO** dans l'onglet **CONFIG.** (**PARAMETRAGE**).
- 3 Choisissez **OVF** ou **EVF/LCD**.
- 4 Mettez en surbrillance les éléments et appuyez sur **MENU/OK** pour les sélectionner ou les désélectionner.
- 5 Appuyez sur **DISP/BACK** pour enregistrer les modifications.
- 6 Appuyez sur **DISP/BACK** autant que nécessaire pour quitter les menus et revenir à l'écran de prise de vue.

Éléments disponibles

Les éléments pouvant être affichés dans le viseur optique ou dans le viseur électronique/écran LCD sont les suivants :

Élément	Par défaut	
	OVF	EVF/LCD
GUIDE CADRAGE	<input type="checkbox"/>	<input type="checkbox"/>
NIVEAU ELECTRONIQUE	<input type="checkbox"/>	<input type="checkbox"/>
CADRE FOCUS	<input checked="" type="checkbox"/>	<input checked="" type="checkbox"/>
TÉMOIN DISTANCE AF	<input type="checkbox"/>	<input type="checkbox"/>
TÉMOIN DISTANCE MF	<input checked="" type="checkbox"/>	<input checked="" type="checkbox"/>
HISTOGRAMME	<input type="checkbox"/>	<input type="checkbox"/>
ALERTE LUM. VUE EN DIRECT	—	<input type="checkbox"/>
CLICHÉ SÉLECTIONNÉ	<input checked="" type="checkbox"/>	<input checked="" type="checkbox"/>
OUVERT/VIT OBTUR/ISO	<input checked="" type="checkbox"/>	<input checked="" type="checkbox"/>
ARRIÈRE-PLAN INFORMATIONS	—	<input checked="" type="checkbox"/>
Comp. Expo (Numérique)	<input type="checkbox"/>	<input type="checkbox"/>
Comp. Expo (Échelle)	<input checked="" type="checkbox"/>	<input checked="" type="checkbox"/>
MODE FOCUS	<input checked="" type="checkbox"/>	<input checked="" type="checkbox"/>

Élément	Par défaut	
	OVF	EVF/LCD
PHOTOMETRIE	☑	☑
TYPE DE DÉCLENCHEUR	☑	☑
FLASH	☑	☑
PRISE DE VUE CONTINUE	☑	☑
MODE TACTILE	☑	☑
BALANCE DES BLANCS	☑	☑
SIMULATION DE FILM	☑	☑
PLAGE DYNAMIQUE	☑	☑
MODE DE STIMULATION	☑	☑
IMAGES RESTANTES	☑	☑
TAILLE/QUALITE IMAGE	☑	☑
MODE VIDEO ET DURÉE D'ENREG.	—	☑
CONV-TELE NUMERIQUE	☑	☑
OBJECTIF DE CONVERSION	☑	☑
ORDRE DE TRANSFERT IMAGE	☑	☑
NIVEAU DU MICROPHONE	—	☑
MESSAGE DE GUIDAGE	☑	☑
ÉTAT BATTERIE	☑	☑
CONTOUR D'ENCADREMENT	—	<input type="checkbox"/>

MODE GRD INDIC.(EVF/OVF)

Sélectionnez **OUI** pour afficher de grands indicateurs dans le viseur optique ou électronique. Vous pouvez sélectionner les indicateurs affichés à l'aide de **CONFIG. ÉCRAN > RÉGL. AFF. GRD INDICATEURS**.

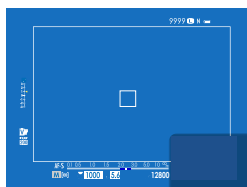

NON

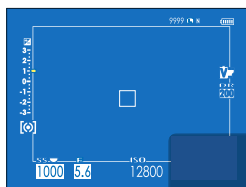

OUI

! Certaines icônes ne sont pas affichées lorsque **OUI** est sélectionné pour **MODE GRD INDIC.(EVF/OVF)** (📖 15).

📁 Si le **MODE GRANDS INDICATEURS** est attribué à une touche de fonction, vous pouvez utiliser cette touche pour activer le **MODE GRANDS INDICATEURS (OUI)** ou le désactiver (**NON**) (📖 221, 252).

MODE GRD INDICATEURS (LCD)

Sélectionnez **OUI** pour afficher de grands indicateurs sur l'écran LCD. Vous pouvez sélectionner les indicateurs affichés à l'aide de **CONFIG. ÉCRAN > RÉGL. AFF. GRD INDICATEURS**.



NON

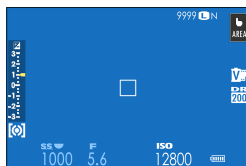

OUI

! Certaines icônes ne sont pas affichées lorsque **OUI** est sélectionné pour **MODE GRD INDICATEURS (LCD)** (📖 17).

📁 Si le **MODE GRANDS INDICATEURS** est attribué à une touche de fonction, vous pouvez utiliser cette touche pour activer le **MODE GRANDS INDICATEURS (OUI)** ou le désactiver (**NON**) (📖 221, 252).

RÉGL. AFF. GRD INDICATEURS

Choisissez les indicateurs affichés lorsque **OUI** est sélectionné pour **CONFIG. ÉCRAN > MODE GRD INDIC. (EVF/OVF)** ou **MODE GRD INDICATEURS (LCD)**.

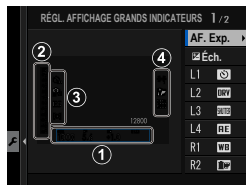

Option	Description
① AF. Exp.	Choisissez les rubriques indiquées en bas de l'affichage. Les rubriques sélectionnées sont cochées (☑) ; pour les désélectionner, mettez les coches en surbrillance et appuyez sur MENU/OK .
② ☑ Échelle	Sélectionnez OUI pour afficher l'indicateur d'exposition.
③ L1, L2, L3, L4	Choisissez d'afficher jusqu'à quatre grandes icônes sur le côté gauche de l'écran.
④ R1, R2, R3, R4	Choisissez d'afficher jusqu'à quatre grandes icônes sur le côté droit de l'écran.

INFO RÉGLAGE DE CONTRASTE

Réglez le contraste de l'affichage.

Option	Description
CONTRASTE ÉLEVÉ	Contraste élevé.
STANDARD	Contraste normal.
CONTRASTE FAIBLE	Faible contraste.
ÉCLAIRAGE AMB SOMBRE	Contraste adapté à un faible éclairage ambiant.

CONFIG.TOUCHE/MOLETTE

Accédez aux options des commandes de l'appareil photo.

Pour accéder aux options des commandes, appuyez sur **MENU/OK**, sélectionnez l'onglet **☑ (PARAMETRAGE)** et choisissez **CONFIG. TOUCHE/MOLETTE**.





RÉGLAGE LEVIER FOCUS

Choisissez les fonctions réalisées par le levier de mise au point.

Option	Description
VERROUILLAGE (OFF)	Il n'est pas possible d'utiliser le levier de mise au point pendant la prise de vue.
POUSSER  POUR DÉVER.	Appuyez sur le levier pour afficher les collimateurs de mise au point et inclinez-le pour sélectionner un collimateur.
OUI	Inclinez le levier pour afficher les collimateurs de mise au point et sélectionner un collimateur.

MENU RPDE MODIF/ENREG

Choisissez les éléments affichés dans le menu rapide.

- 1 Sélectionnez  **CONFIG.TOUCHE/MOLETTE** > **MENU RPDE MODIF/ENREG** dans l'onglet  (**PARAMETRAGE**).
- 2 Choisissez le nombre d'éléments affichés dans le menu rapide. Les options d'enregistrement/de modification du menu rapide s'affichent.
- 3 Mettez en surbrillance l'élément que vous souhaitez modifier et appuyez sur **MENU/OK**.

Vous pouvez attribuer les options suivantes au menu rapide.

- TAILLE D'IMAGE
- QUALITE D'IMAGE
- SIMULATION DE FILM
- EFFET DU GRAIN
- COULEUR EFFET CHROME
- COULEUR CHROME FX BLEUE
- PLAGE DYNAMIQUE
- PRIORITÉ PLAGE D
- BALANCE DES BLANCS
- TON LUMIERE
- TON OMBRE
- COULEUR
- DETAIL
- NETTETÉ
- REDUCT. DU BRUIT
- SELECT REGL PERSO
- MODE AF (MODE VIDEO AF)
- RÉGL. PERSONNALISÉS AF-C
- RÉG. DÉTECT. VISAGE/YEUX
- ASSIST. M.AP.
- MODE ECRAN TACTILE
- RETARDATEUR
- PHOTOMETRIE
- TYPE DE DÉCLENCHEUR
- RÉDUCTION DU SCINTILLEMENT
- OBJECTIF DE CONVERSION
- FILTRE ND
- RÉGLAGE FONCTION FLASH
- COMPENSAT. FLASH
- MODE VIDEO
- ENR. GDE VITESSE FULL HD
- RÉG. NIVEAU MIC INTERNE/EXTERNE
- SON ET FLASH
- LUMIN. EVF/LCD
- COULEUR EVF/LCD
- AUCUNE

-  Sélectionnez **AUCUNE** pour n'attribuer aucune option à la position sélectionnée.
- Si vous avez choisi **SELECT REGL PERSO**, les réglages actuels sont indiqués dans le menu rapide par la mention **BASE**.

4 Mettez en surbrillance l'option souhaitée et appuyez sur **MENU/OK**.
L'option sélectionnée est attribuée au menu rapide.



Vous pouvez également accéder au menu rapide en mode de prise de vue en maintenant appuyée la touche **Q**.



ARRIÈRE-PLAN DU MENU Q

Choisissez **TRANSP.** pour que l'arrière-plan soit transparent.

Options	
TRANSP.	NOIR

RÉGL. FONCT. (Fn)

Choisissez les rôles joués par les touches de fonction.

- 1 Sélectionnez  **CONFIG.TOUCHE/MOLETTE** > **RÉGL. FONCT. (Fn)** dans l'onglet  (**PARAMETRAGE**).
- 2 Mettez en surbrillance la commande souhaitée et appuyez sur **MENU/OK**.
- 3 Mettez en surbrillance l'une des options suivantes et appuyez sur **MENU/OK** pour l'attribuer à la commande sélectionnée.

-  • **VERROUILL AE UNIQUEMENT, VERROUILL AF UNIQUEMENT, VERROUILLAGE AE/AF, AF-ON** et **VERR BALANCE BLANC UNIQ** ne peuvent pas être attribués aux touches de fonction tactiles (**T-Fn1** à **T-Fn4**) ou au sélecteur de viseur (tourner et maintenir).
- Vous pouvez également accéder aux options de réglage de la touche fonction en maintenant appuyée la touche **DISP/BACK**.

Rôles pouvant être attribués aux touches de fonction

Vous avez le choix entre :

- TAILLE D'IMAGE
- QUALITE D'IMAGE
- RAW
- SIMULATION DE FILM
- EFFET DU GRAIN
- COULEUR EFFET CHROME
- COULEUR CHROME FX BLEUE
- PLAGE DYNAMIQUE
- PRIORITÉ PLAGE D
- BALANCE DES BLANCS
- NETTETÉ
- SELECT REGL. PERSO
- ZONE DE MISE AU POINT
- VERIFICATION AF.
- MODE AF
- RÉGL. PERSONNALISÉS AF-C
- SÉLECTION VISAGE   *
- DÉTECT. VISAGE OUI/NON *
- LIMITEUR PLAGE AF
- MODE VISEUR POUR LE SPORT
- RETARDATEUR
- RÉG. PRISE DE VUE AE
- RÉGL. BKT MISE AU POINT
- PHOTOMETRIE
- TYPE DE DÉCLENCHEUR
- RÉDUCTION DU SCINTILLEMENT
- PARAM. AUTO ISO
- OBJECTIF DE CONVERSION
- FILTRE ND
- COM. SANS FIL
- RÉGLAGE FONCTION FLASH
- VERROUILLAGE TTL
- FLASH DE MODELAGE
- ENR. GDE VITESSE FULL HD
- PARAMÈTRE ZEBRA
- RÉG. NIVEAU MIC INTERNE/EXTERNE
- COMMANDE SILENCE VIDÉO
- RÉGLAGE VIEW MODE
- PRÉV. PROF. CHAMP
- APERCU EXP./BALANCE DES BLANCS
MODE MANUEL
- VUE EN DIRECT NATURELLE
- HISTOGRAMME
- NIVEAU ELECTRONIQUE
- MODE GRANDS INDICATEURS
- RÉGL. BAGUE CTRL.
- VERROUILL. AE UNIQUEMENT
- VERROUILL. AF UNIQUEMENT
- VERROUILLAGE AE/AF
- AF-ON
- VERR. BALANCE BLANC UNIQ.
- RÉGLAGRE VERROUILLAGE
- PERFORMANCE
- TRANSFERT IMAGE AUTO
- SÉLECT. DEST. APPARIEMENT
- Bluetooth ON/OFF
- MENU RAPIDE
- LECTURE
- AUCUNE (commande désactivée)

* La sélection via les touches de fonction n'est pas disponible lorsque le viseur optique est activé.

AF-ON

Si **AF-ON** est sélectionné, vous pouvez appuyer sur la commande au lieu du déclencheur à mi-course.

FLASH DE MODELAGE

Si vous sélectionnez **FLASH DE MODELAGE** lorsqu'un flash externe compatible est fixé, vous pouvez appuyer sur la commande afin de tester le déclenchement du flash et de vérifier les ombres et autres paramètres (lampe pilote).

VERROUILLAGE TTL

Si **VERROUILLAGE TTL** est sélectionné, vous pouvez appuyer sur la commande pour verrouiller l'intensité du flash selon l'option sélectionnée pour **CONFIGURATION DU FLASH > MODE DE VERROUILLAGE TTL** (📖 153).

📷 SÉLECTION VISAGE ⚙️ EVF

📷 SÉLECTION VISAGE ⚙️ EVF peut être activé ou désactivé en appuyant sur la touche à laquelle 📷 SÉLECTION VISAGE ⚙️ EVF est attribué. Lorsque 📷 SÉLECTION VISAGE ⚙️ EVF est activé, il est possible de recourir au levier de mise au point ou (lors de l'utilisation du viseur) aux commandes tactiles (📖 24) afin de sélectionner le visage utilisé pour la mise au point.



Vous pouvez accéder aux fonctions suivantes à l'aide du levier de mise au point ou si vous utilisez le viseur lorsque 📷 SÉLECTION VISAGE ⚙️ EVF est activé :

- Le visage utilisé pour faire le point peut être sélectionné à l'aide du levier de mise au point. Pour passer de la détection des visages à la sélection manuelle de la zone de mise au point, appuyez au centre du levier de mise au point (📖 70). Appuyez une seconde fois pour activer à nouveau la détection des visages.
- L'écran tactile ou le levier de mise au point permet de sélectionner le visage utilisé pour faire le point lors de l'utilisation du viseur.

PARAM. MOLETTE COMMANDE

Choisissez les rôles joués par les molettes de commande.

Option	Description
MOLETTE COMMANDE AVANT 1	Attribuez la vitesse d'obturation (S.S. (CHANGEMENT PROGRAMME)) ou l'ouverture (OUVERTURE) ¹ à MOLETTE COMMANDE AVANT 1 .
MOLETTE COMMANDE AVANT 2	Attribuez la vitesse d'obturation (S.S. (CHANGEMENT PROGRAMME)), l'ouverture (OUVERTURE) ¹ , la correction d'exposition (COMPENSATION D'EXPOSITION) ² , la sensibilité (ISO) ³ ou aucun rôle (AUCUN) à la MOLETTE COMMANDE AVANT 2 ou à la MOLETTE COMMANDE AVANT 3 .
MOLETTE COMMANDE ARRIÈRE	Attribuez la vitesse d'obturation (S.S. (CHANGEMENT PROGRAMME)), l'ouverture (OUVERTURE) ¹ , la correction d'exposition (COMPENSATION D'EXPOSITION) ² , la sensibilité (ISO) ³ ou aucun rôle (AUCUN) à la molette de commande arrière.

1 Ouverture réglée sur **A** (auto) et **COMMANDE** sélectionné pour  **CONFIG.**

TOUCHE/MOLETTE > RÉG. BAGUE D'OUVERTURE (A).

2 Molette de correction d'exposition positionnée sur **C**.

3 **C** sélectionné pour la sensibilité.

 Vous pouvez également appuyer au centre de la molette de commande avant pour parcourir les réglages dans l'ordre **MOLETTE COMMANDE AVANT 1**, **MOLETTE COMMANDE AVANT 2** et **MOLETTE COMMANDE AVANT 3**.

OBTURATEUR AF

Choisissez si l'appareil photo fait le point lorsque vous appuyez sur le déclencheur à mi-course.

Option	Description
AF-S	<ul style="list-style-type: none"> • ON : la mise au point est verrouillée lorsque vous appuyez sur le déclencheur à mi-course. • OFF : aucune opération de mise au point n'est effectuée lorsque vous appuyez sur le déclencheur à mi-course.
AF-C	<ul style="list-style-type: none"> • ON : l'appareil photo effectue la mise au point tant que vous appuyez sur le déclencheur à mi-course. • OFF : aucune opération de mise au point n'est effectuée lorsque vous appuyez sur le déclencheur à mi-course.

OBTURATEUR AE

Si **ON** est sélectionné, l'exposition est verrouillée tant que vous appuyez sur le déclencheur à mi-course.

Option	Description
AF-S/MF	<ul style="list-style-type: none"> • ON : l'exposition est verrouillée lorsque vous appuyez sur le déclencheur à mi-course. • OFF : l'exposition n'est pas verrouillée lorsque vous appuyez sur le déclencheur à mi-course.
AF-C	<ul style="list-style-type: none"> • ON : l'exposition est verrouillée tant que vous appuyez sur le déclencheur à mi-course. • OFF : l'exposition n'est pas verrouillée lorsque vous appuyez sur le déclencheur à mi-course.



Sélectionnez **OFF** pour laisser l'appareil photo régler l'exposition avant chaque prise de vue en mode rafale.

PRISE DE VUE SANS CARTE

Autorisez ou non le déclenchement si aucune carte mémoire n'est insérée dans l'appareil photo.

Option	Description
ON	Si aucune carte mémoire n'est insérée, il est possible de déclencher pour tester le fonctionnement de l'appareil photo ; en outre, vous pouvez afficher les menus de prise de vue et de configuration.
OFF	Le déclenchement est désactivé si aucune carte mémoire n'est insérée, ce qui empêche toute perte accidentelle des photos prises sans carte mémoire.

BAGUE MISE AU POINT

Choisissez le sens de rotation de la bague de mise au point pour augmenter la distance de mise au point.

Options	
 HORAIRE	 ANTIHOAIRE

OPÉR° BAGUE MISE AU POINT

Choisissez la façon dont l'appareil photo modifie la mise au point selon le mouvement de la bague de mise au point.

Option	Description
NON LINÉAIRE	La mise au point est modifiée à la même vitesse que la vitesse de rotation de la bague.
LINÉAIRE	La mise au point est modifiée de façon linéaire selon le degré de rotation de la bague, mais la vitesse de mise au point n'est pas influencée par la vitesse de rotation de la bague.

RÉGL. BAGUE CTRL.

Choisissez les fonctions attribuées à la bague de contrôle.

Option	Description
STANDARD	La fonction attribuée à la bague de contrôle varie selon le mode de prise de vue (📖 12).
BALANCE DES BLANCS	Attribuez la balance des blancs à la bague de contrôle.
SIMULATION DE FILM	Attribuez la simulation de film à la bague de contrôle.
CONV-TELE NUMERIQUE	Attribuez le téléconvertisseur numérique à la bague de contrôle.
NON	Aucune fonction attribuée.

MODE MEM. AE/AF

Cette option définit le comportement de la touche à laquelle le verrouillage de l'exposition et/ou de la mise au point est attribué.

Option	Description
ENREG AE/AF ON PRESS	L'exposition et/ou la mise au point restent verrouillées tant que vous appuyez sur la touche.
ENREG AE/AF ON/OFF	L'exposition et/ou la mise au point se verrouillent lorsque vous appuyez sur la touche et le restent jusqu'à ce que vous appuyiez à nouveau sur cette touche.

MODE VERR BALANCE BLC AUTO

Choisissez le comportement des touches de fonction auxquelles le verrouillage de la balance des blancs automatique a été attribué. Le verrouillage de la balance des blancs automatique permet de mémoriser la valeur de balance des blancs mesurée par l'appareil photo lorsque **AUTO** est sélectionné comme balance des blancs.

Option	Description
BAL BLC ACT À PRESSION	La balance des blancs automatique reste verrouillée tant que vous appuyez sur la touche.
COMM ACT/ DÉSACT BAL BL	Appuyez une fois sur la touche pour verrouiller la balance des blancs automatique et une seconde fois pour la déverrouiller.





RÉG. BAGUE D'OUVERTURE (A)

Choisissez si la molette de commande avant permet de modifier l'ouverture lorsque cette dernière est réglée sur **A** (auto).

Option	Description
AUTO	L'appareil photo règle l'ouverture automatiquement.
COMMANDE	L'ouverture peut être modifiée à l'aide de la molette de commande avant.

CONFIG. ÉCRAN TACTILE

Permet d'activer ou de désactiver les commandes de l'écran tactile.

Option	Description								
 RÉGLAGE ÉCRAN TACTILE	<ul style="list-style-type: none"> • OUI : l'écran LCD fonctionne comme un écran tactile pendant la prise de vue. • NON : commandes tactiles désactivées. 								
 RÉGLAGE TOUCHER DOUBLE	<ul style="list-style-type: none"> • OUI : touchez deux fois l'écran LCD pour zoomer sur votre sujet pendant la prise de vue. • NON : zoom tactile désactivé. 								
 FONCTION TACTILE	Activez ou désactivez les mouvements des doigts.								
 RÉGLAGE ÉCRAN TACTILE	<ul style="list-style-type: none"> • OUI : l'écran LCD fonctionne comme un écran tactile pendant la lecture. • NON : commandes tactiles désactivées. 								
RÉGL ZONE ÉCRAN TACT EVF/OVF	<p>Sélectionnez la zone de l'écran LCD utilisée pour les commandes tactiles lorsque le viseur est activé.</p> <ul style="list-style-type: none"> • Vous avez le choix entre les zones suivantes : <table border="0" data-bbox="366 685 909 806"> <tr> <td>- <input type="checkbox"/> (intégralité)</td> <td>- <input checked="" type="checkbox"/> (moitié gauche)</td> </tr> <tr> <td>- <input checked="" type="checkbox"/> (moitié droite)</td> <td>- <input checked="" type="checkbox"/> (quart supérieur gauche)</td> </tr> <tr> <td>- <input checked="" type="checkbox"/> (quart supérieur droit)</td> <td>- <input checked="" type="checkbox"/> (quart inférieur gauche)</td> </tr> <tr> <td>- <input checked="" type="checkbox"/> (quart inférieur droit)</td> <td></td> </tr> </table> • Choisissez NON pour désactiver les commandes tactiles lorsque le viseur est activé. 	- <input type="checkbox"/> (intégralité)	- <input checked="" type="checkbox"/> (moitié gauche)	- <input checked="" type="checkbox"/> (moitié droite)	- <input checked="" type="checkbox"/> (quart supérieur gauche)	- <input checked="" type="checkbox"/> (quart supérieur droit)	- <input checked="" type="checkbox"/> (quart inférieur gauche)	- <input checked="" type="checkbox"/> (quart inférieur droit)	
- <input type="checkbox"/> (intégralité)	- <input checked="" type="checkbox"/> (moitié gauche)								
- <input checked="" type="checkbox"/> (moitié droite)	- <input checked="" type="checkbox"/> (quart supérieur gauche)								
- <input checked="" type="checkbox"/> (quart supérieur droit)	- <input checked="" type="checkbox"/> (quart inférieur gauche)								
- <input checked="" type="checkbox"/> (quart inférieur droit)									

VERROUILLAGE FONCTION

Verrouillez certaines commandes pour empêcher toute utilisation accidentelle.

Option	Description
RÉGLAGRE VERROUILLAGE	<p>Vous avez le choix entre les options suivantes :</p> <ul style="list-style-type: none"> • DÉVER : réinitialisez les options de verrouillage. • TOUTES FONCTION : verrouillez toutes les commandes figurant dans la liste FONCTION SÉLECT. • FONCTION SÉLECT. : verrouillez uniquement les commandes sélectionnées dans la liste FONCTION SÉLECT.
FONCTION SÉLECT.	Choisissez les commandes verrouillées lorsque FONCTION SÉLECT. est choisi pour l'option RÉGLAGRE VERROUILLAGE .



Pendant la prise de vue, vous pouvez verrouiller à tout moment les commandes sélectionnées à l'aide de **FONCTION SÉLECT.** en maintenant appuyé **MENU/OK**. Pour déverrouiller les commandes, maintenez à nouveau la touche appuyée.

GESTION DE L'ÉNERGIE

Modifiez les réglages de gestion de l'énergie.

Pour accéder aux réglages de gestion de l'énergie, appuyez sur **MENU/OK**, sélectionnez l'onglet **⚙️ (PARAMETRAGE)** et choisissez **GESTION ALIM..**

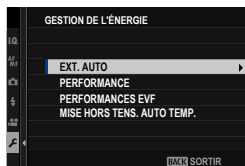

EXT. AUTO

Choisissez le délai au bout duquel l'appareil photo s'éteint automatiquement lorsqu'aucune opération n'est effectuée. Des délais courts augmentent l'autonomie de la batterie ; si **NON** est sélectionné, l'appareil photo doit être éteint manuellement.

Options					
5 MIN	2 MIN	1 MIN	30 SEC	15 SEC	NON

PERFORMANCE

Sélectionnez **MODE BOOST** pour améliorer les performances de mise au point et d'affichage du viseur.

Option	Description
MODE BOOST	Optimisez les performances de mise au point et d'affichage du viseur de l'appareil photo. La batterie se décharge plus rapidement que lorsque NORMAL est sélectionné.
NORMAL	Choisissez cette option pour obtenir des performances standard d'affichage du viseur et de mise au point, ainsi qu'une plus longue autonomie des batteries.

PERFORMANCES EVF

Choisissez si le viseur électronique accorde la priorité à la luminosité **PRIORITÉ LUMINOSITÉ** ou au lissé **PRIORITÉ AU LISSÉ**.

Option	Description
PRIORITÉ LUMINOSITÉ	Le viseur électronique accorde la priorité à la luminosité. Recommandé dans la plupart des situations.
PRIORITÉ AU LISSÉ	Minimisez les images fantômes dans le viseur électronique. Choisissez ce mode pour photographier des sujets en mouvement. La luminosité du viseur électronique peut baisser.

 **PRIORITÉ AU LISSÉ** est uniquement disponible lorsque **MODE BOOST** est sélectionné pour **PERFORMANCE**.

MISE HORS TENS. AUTO TEMP.

Si sa température dépasse un certain point, l'appareil photo affichera d'abord un message, puis, si la température continue d'augmenter, il arrêtera automatiquement la prise de vue et s'éteindra. Choisissez la température à laquelle l'appareil photo s'éteint automatiquement.

Option	Description
STANDARD	L'appareil photo s'éteint automatiquement lorsque sa température atteint la valeur STANDARD .
ÉLEVÉE	La prise de vue peut se poursuivre à des températures supérieures à la valeur STANDARD , ce qui permet de prolonger la durée disponible pour enregistrer des vidéos, par exemple. Étant donné que le contact prolongé avec l'appareil photo à ces températures élevées peut provoquer des brûlures superficielles, vous devez utiliser cette option uniquement après avoir fixé l'appareil photo sur un trépied ou avoir pris d'autres mesures pour éviter le contact prolongé avec l'appareil photo.

ENREGISTRER RÉGLAGE DE DONNÉES

Modifiez les réglages de gestion des fichiers.

Pour accéder aux réglages de gestion des fichiers, appuyez sur **MENU/OK**, sélectionnez l'onglet **☒** (**PARAMETRAGE**) et choisissez **ENR. DES RÉGLAGES**.

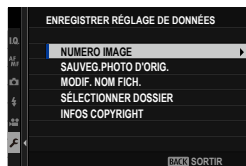

NUMERO IMAGE

Les nouvelles photos sont stockées dans des fichiers image nommés avec un numéro de fichier à quatre chiffres attribué en ajoutant un au dernier numéro de fichier utilisé. Le numéro de fichier s'affiche pendant la lecture comme illustré. L'option **NUMERO IMAGE** permet de contrôler si la numérotation des fichiers est réinitialisée à 0001 lorsqu'une nouvelle carte mémoire est insérée ou lorsque la carte mémoire actuelle est formatée.

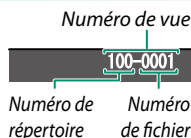

Option	Description
CONTINU	La numérotation se poursuit à partir du dernier numéro de fichier utilisé ou du premier numéro de fichier disponible, selon le plus élevé des deux. Choisissez cette option pour réduire le nombre de photos portant le même nom de fichier.
RAZ	La numérotation est réinitialisée à 0001 après le formatage ou lorsqu'une nouvelle carte mémoire est insérée.

- Si le numéro d'image atteint 999-9999, le déclenchement est désactivé. Formatez la carte mémoire après avoir transféré sur un ordinateur toutes les images que vous souhaitez garder.
- La sélection de **☒ CONFIGURATION UTILISATEUR > INITIALISER** paramètre **NUMERO IMAGE** sur **CONTINU** mais ne réinitialise pas la numérotation des fichiers.
- Les numéros des photos prises avec d'autres appareils photo peuvent être différents.

SAUVEG.PHOTO D'ORIG.

Choisissez **OUI** pour enregistrer des copies non traitées des photos prises à l'aide de l'option **REDUC. YEUX ROUGE**.

Options	
OUI	NON

MODIF. NOM FICH.

Modifiez le préfixe des noms de fichiers. Les images sRGB utilisent un préfixe à quatre lettres (par défaut DSCF), les images Adobe RGB un préfixe à trois lettres (DSF) précédé d'un tiret bas.

Option	Préfixe par défaut	Exemple de nom de fichier
sRGB	DSCF	ABCD0001
AdobeRGB	_DSF	_ABC0001

SÉLECTIONNER DOSSIER

Créez des dossiers et choisissez celui utilisé pour stocker les images à venir.

Option	Description
SÉLECTIONNER DOSSIER	Pour choisir le dossier dans lequel les images à venir seront stockées, appuyez en haut ou en bas du levier de mise au point pour mettre en surbrillance un dossier existant et appuyez sur MENU/OK .
CRÉER DOSSIER	Saisissez un nom de dossier comportant cinq caractères pour créer un nouveau dossier dans lequel les images à venir seront stockées. Le nouveau dossier est créé au moment de la prise de vue suivante et les images à venir sont enregistrées dans ce dossier.

INFOS COPYRIGHT

Vous pouvez ajouter aux nouvelles images des informations de copyright, sous la forme de données Exif, au fur et à mesure de la prise de vue. Les modifications apportées aux informations de copyright sont visibles uniquement sur les images réalisées une fois les modifications effectuées.

Option	Description
AFFICHER INFOS COPYRIGHT	Affichez les informations de copyright actuelles.
SAISIR INFOS AUTEUR	Saisissez le nom de l'auteur.
SAISIR INFOS COPYRIGHT	Saisissez le nom du détenteur du copyright.
SUPPRIMER INFOS COPYRIGHT	Supprimez les informations de copyright actuelles. Cette modification s'applique uniquement aux images créées après la sélection de cette option ; les informations de copyright enregistrées avec les images existantes restent inchangées.

RÉGLAGE DE CONNEXION

Modifiez les réglages de connexion à d'autres périphériques.

Pour accéder aux réglages de connexion, appuyez sur **MENU/OK**, sélectionnez l'onglet **☑ (PARAMETRAGE)** et choisissez **PARAM. CONNEXION**.

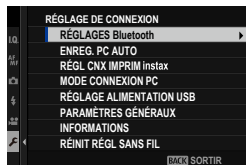

Pour en savoir plus sur les connexions sans fil, consultez : <http://fujifilm-dsc.com/wifi/>

RÉGLAGES Bluetooth

Paramétrez les réglages Bluetooth.

Option	Description
ENREGISTREMENT COUPLAGE	Pour coupler l'appareil photo à un smartphone ou à une tablette, sélectionnez cette option, puis lancez FUJIFILM Camera Remote sur le périphérique mobile et touchez ENREGISTREMENT COUPLAGE .
SÉLECT. DEST. APPARIEMENT	Choisissez une connexion dans une liste de périphériques avec lesquels l'appareil photo a été couplé à l'aide de l'option ENREGISTREMENT COUPLAGE . Sélectionnez SANS CONNEXION pour quitter sans vous connecter.
SUPP ENREG COUPLAGE	Supprimez les informations de couplage de certains périphériques. Choisissez le périphérique dans la liste des périphériques. Le périphérique sélectionné sera également supprimé des périphériques répertoriés dans SÉLECT. DEST. APPARIEMENT .
Bluetooth ON/OFF	<ul style="list-style-type: none">• OUI : l'appareil photo établit automatiquement une connexion Bluetooth avec les périphériques couplés à la mise sous tension.• NON : l'appareil photo ne se connecte pas en Bluetooth.
TRANSFERT IMAGE AUTO	<ul style="list-style-type: none">• OUI : marquez les photos afin qu'elles soient transférées au fur et à mesure de la prise de vue. Marquez les photos JPEG afin qu'elles soient transférées au fur et à mesure de la prise de vue.• NON : les photos ne sont pas marquées afin qu'elles soient transférées au fur et à mesure de la prise de vue.

Option	Description
RÉGLAGE SYNCHRONISATION SMARTPHONE	Choisissez de synchroniser l'appareil photo sur l'heure et/ou le lieu communiqués par un smartphone couplé. <ul style="list-style-type: none"> • EMPLACEMENT&HEURE : synchronisez l'heure et le lieu. • EMPLACEMENT : synchronisez le lieu. • HEURE : synchronisez l'heure. • DÉSACTIVÉ : synchronisation désactivée.



- Installez la dernière version de l'application FUJIFILM Camera Remote sur votre smartphone ou tablette avant de coupler ce dernier ou cette dernière à votre appareil photo ou avant de transférer des images.
- Lorsque **OUI** est sélectionné pour **Bluetooth ON/OFF** et pour **TRANSFERT IMAGE AUTO** ou que les images à transférer sont sélectionnées à l'aide de l'option **ORDRE DE TRANSFERT IMAGE** du menu  (lecture), le transfert vers les périphériques couplés commencera peu après votre retour à la lecture des images ou l'extinction de l'appareil photo. L'option **ORDRE DE TRANSFERT IMAGE** permet également de sélectionner les images à transférer lorsque l'option **TRANSFERT IMAGE AUTO** est désactivée.

ENREG. PC AUTO

Ajustez les paramètres pour pouvoir vous connecter à des ordinateurs via un réseau local sans fil.

Option	Description
PAR. ENR. AUTO PC	Choisissez la méthode utilisée pour vous connecter aux ordinateurs via un réseau local sans fil. <ul style="list-style-type: none">• CONFIGURATION SIMPLE : connectez-vous avec la fonction WPS.• CONFIGURATION MANU. : choisissez le réseau dans une liste (SÉL. DS LIST RÉS.) ou saisissez son nom manuellement (ENTRER LE SSID).
SUP DEST PC ENREG.	Supprimez les destinations sélectionnées.
DÉTLS CNX PRÉCÉD.	Affichez les ordinateurs auxquels l'appareil photo s'est connecté récemment.

RÉGL CNX IMPRIM instax

Modifiez les réglages de connexion aux imprimantes Fujifilm instax SHARE (en option).

Le nom (SSID) et le mot de passe de l'imprimante

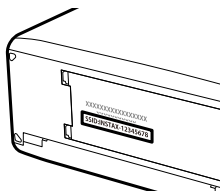

Le nom (SSID) de l'imprimante est indiqué sous l'imprimante ; le mot de passe par défaut est « 1111 ». Si vous avez déjà choisi un autre mot de passe pour imprimer depuis un smartphone, saisissez ce mot de passe.



MODE CONNEXION PC

Modifiez les paramètres pour pouvoir vous raccorder à un ordinateur.

Option	Description
LECTEUR CARTE USB	Lorsque l'appareil photo est raccordé à un ordinateur en USB, le mode de transfert des données est activé automatiquement, ce qui permet de copier les données sur l'ordinateur. L'appareil photo fonctionne normalement lorsqu'il n'est pas raccordé.
REST RETR/CONV RAW USB	<p>Lorsque vous raccordez l'appareil photo à un ordinateur en USB, le mode de restauration sauvegarde/conversion RAW USB est activé automatiquement. L'appareil photo fonctionne normalement lorsqu'il n'est pas raccordé.</p> <ul style="list-style-type: none"> • CONV RAW USB (nécessite FUJIFILM X RAW STUDIO) : utilisez le processeur de traitement d'images de l'appareil photo pour convertir rapidement les fichiers RAW en images JPEG de qualité élevée. • REST RETR (nécessite FUJIFILM X Acquire) : enregistrez et chargez les réglages de l'appareil photo. Reconfigurez l'appareil photo en un instant ou partagez les réglages avec d'autres appareils photo du même type.

 Les réglages  **GESTION ALIM.** > **EXT. AUTO** s'appliquent également lors de la prise de vue à distance. Sélectionnez **NON** pour éviter que l'appareil photo ne s'éteigne automatiquement.

RÉGLAGE ALIMENTATION USB

Choisissez si l'appareil photo est alimenté lorsqu'il est raccordé à un ordinateur ou à un autre périphérique via un câble USB.





Option	Description
OUI	L'appareil photo s'alimente à partir du périphérique raccordé, ce qui réduit la consommation de sa batterie.
NON	L'appareil photo ne s'alimente pas à partir du périphérique raccordé.

 L'appareil photo ne peut pas s'alimenter à partir de connexions parafoudre ou d'autres périphériques qui ne fournissent pas d'électricité. Sélectionnez **NON** avant de raccorder à l'appareil photo à ce type de périphériques. Il se peut que la connexion ne soit pas disponible pour le transfert des données ou similaire lorsque **OUI** est sélectionné.

-  • Le terme « s'alimenter » est utilisé lorsque le périphérique raccordé fournit de l'électricité à l'appareil photo.
- Quelle que soit l'option choisie, la batterie se recharge lorsque l'appareil photo est éteint.

PARAMÈTRES GÉNÉRAUX

Réglez les paramètres pour pouvoir vous connecter à un réseau sans fil.

Option	Description
NOM	Choisissez un nom (NOM) pour identifier l'appareil photo disponible sur le réseau sans fil (par défaut, un nom unique est attribué à l'appareil photo).
REDIM. IMG SP 	Choisissez de redimensionner ou non les images destinées à être transférées vers les smartphones. Seule la copie transférée vers le smartphone est redimensionnée ; l'image d'origine reste telle quelle. <ul style="list-style-type: none"> • OUI : les grandes images sont redimensionnées en  pour le transfert. Il est recommandé d'utiliser ce réglage. • NON : les images sont transférées dans leur taille d'origine.
GÉOMARQUAGE	Choisissez si les données de localisation téléchargées depuis un smartphone sont intégrées dans les photos au fur et à mesure de la prise de vue.
INFO LOCALISATION	Affichez les dernières données de localisation téléchargées depuis un smartphone.
 RÉGLAGE DU BOUTON	Choisissez le rôle des touches de fonction auxquelles est attribuée la fonction COM. SANS FIL . <ul style="list-style-type: none"> •  ORDRE COUPL./TRANS. : les touches permettent de coupler les appareils et de sélectionner les images à transférer. •  COMMUNICA. SANS FIL : les touches peuvent être utilisées pour les connexions sans fil.

INFORMATIONS

Affichez l'adresse MAC et l'adresse Bluetooth de l'appareil photo.

RÉINIT RÉGL SANS FIL

Redonnez aux paramètres sans fil leurs valeurs par défaut.

Raccourcis

9

Options de raccourcis

Personnalisez les commandes de l'appareil photo pour les adapter à votre style ou à une situation particulière.

Vous pouvez ajouter les options que vous utilisez souvent dans le menu **Q** ou dans « mon menu » (menu personnalisé), ou encore les attribuer à la touche **Fn** (fonction) pour pouvoir y accéder directement :

Option de raccourci	Description	
« Mon menu »	Ajoutez des options fréquemment utilisées dans ce menu personnalisé, qui peut être affiché en appuyant sur MENU/OK et en sélectionnant l'onglet MY (« MON MENU »).	245
Le menu Q	Pour afficher le menu Q , appuyez sur la touche Q . Utilisez le menu Q pour afficher ou modifier les options sélectionnées pour les éléments de menus dont vous vous servez souvent.	247
Les touches de fonction	Utilisez les touches de fonction pour accéder directement à certaines fonctionnalités.	250

MON MENU

Accédez à un menu personnalisé d'options souvent utilisées.

Pour afficher « mon menu », appuyez sur **MENU/OK** sur l'écran de prise de vue et sélectionnez l'onglet **MY** (MON MENU).



⚠ L'onglet **MY** est uniquement disponible si vous avez attribué des options à **MON MENU**.

RÉGLAGE MON MENU

Pour choisir les éléments répertoriés dans l'onglet **MY** (MON MENU) :

- 1 Mettez en surbrillance **CONFIGURATION UTILISATEUR > RÉGLAGE MON MENU** dans l'onglet **PARAMETRAGE** et appuyez sur **MENU/OK**.



📁 Pour modifier l'ordre des éléments, sélectionnez **TRIER LES ÉLÉMENTS**. Pour supprimer des éléments, sélectionnez **SUPPRIMER DES ÉLÉMENTS**.

- 2 Appuyez en haut ou en bas du levier de mise au point pour mettre en surbrillance **AJOUTER ÉLÉMENT** et appuyez sur **MENU/OK**. Les options pouvant être ajoutées à « mon menu » sont mises en surbrillance en bleu.



📁 Les éléments présents actuellement dans « mon menu » sont cochés.

- 3 Choisissez la position de l'élément et appuyez sur **MENU/OK**. L'élément est ajouté à « mon menu ».

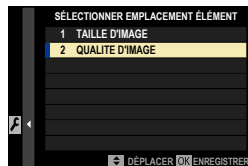

- 4 Appuyez sur **MENU/OK** pour revenir à l'écran de modification.
- 5 Répétez les étapes 3 et 4 jusqu'à ce que vous ayez ajouté tous les éléments souhaités.



« Mon menu » peut comporter jusqu'à 16 éléments.

La touche Q (Menu rapide)

Appuyez sur **Q** pour accéder rapidement à certaines options.

L'affichage du menu rapide

Avec les réglages par défaut, le menu rapide comporte les éléments suivants :

- Utilisez **CONFIG.TOUCHE/MOLETTE > RÉGL. FONCT. (Fn)** pour choisir la fonction effectuée par la touche **Q** (menu rapide) ou attribuer sa fonction par défaut à d'autres commandes (252).
- Pour désactiver la touche **Q** (menu rapide), sélectionnez **AUCUNE** pour **CONFIG.TOUCHE/MOLETTE > RÉGL. FONCT. (Fn) > RÉGLAGE DU BOUTON Q**.

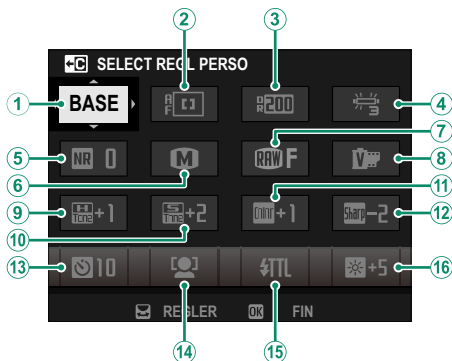

- | | |
|----------------------|----------------------------|
| ① SELECT REGL PERSO | ⑨ TON LUMIERE |
| ② MODE AF | ⑩ TON OMBRE |
| ③ PLAGE DYNAMIQUE | ⑪ COULEUR |
| ④ BALANCE DES BLANCS | ⑫ DETAIL |
| ⑤ REDUCT. DU BRUIT | ⑬ RETARDATEUR |
| ⑥ TAILLE D'IMAGE | ⑭ RÉG. DÉTECT. VISAGE/YEUX |
| ⑦ QUALITE D'IMAGE | ⑮ RÉGLAGE FONCTION FLASH |
| ⑧ SIMULATION DE FILM | ⑯ LUMIN. EVF/LCD |

Le menu rapide indique les options actuellement sélectionnées pour les éléments ②–⑯ ; elles peuvent être modifiées comme décrit à la page 249.

SELECT REGL PERSO

L'élément **CONFIGURATION QUALITÉ IMAGE > SELECT REGL PERSO** (élément ①) indique le jeu de réglages personnalisés actuel :

- **BASE** : aucun jeu de réglages personnalisés n'est sélectionné.
- **C 1–C7** : sélectionnez un jeu pour afficher les réglages enregistrés à l'aide de l'option **CONFIGURATION QUALITÉ IMAGE > MODIF/ENR REG PERSO**.
- **BASE** – **C7** : le jeu de réglages personnalisés actuel.

Affichage et modification des réglages

- 1 Appuyez sur **Q** pour afficher le menu rapide pendant la prise de vue.

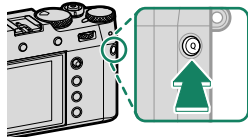

- 2 Utilisez le levier de mise au point pour mettre en surbrillance les éléments et tournez la molette de commande arrière pour les modifier.

- Les modifications ne sont pas enregistrées dans le jeu de réglages actuel.
- Les réglages différents de ceux enregistrés dans le jeu actuel (**C 1–C7**) sont indiqués en rouge.

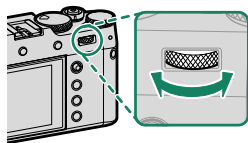

- 3 Appuyez sur **Q** pour quitter une fois les réglages terminés.

 Vous pouvez également modifier le menu rapide à l'aide des commandes tactiles.

Modification du menu rapide

Pour choisir les éléments affichés dans le menu rapide :

- 1 Maintenez appuyée la touche **Q** pendant la prise de vue.
- 2 Le menu rapide actuel s'affiche ; utilisez le levier de mise au point pour mettre en surbrillance l'élément que vous souhaitez modifier et appuyez sur **MENU/OK**.

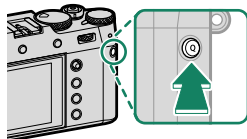

- 3 Mettez en surbrillance l'une des options suivantes et appuyez sur **MENU/OK** pour l'attribuer à la position sélectionnée.

- TAILLE D'IMAGE
- QUALITE D'IMAGE
- SIMULATION DE FILM
- EFFET DU GRAIN
- COULEUR EFFET CHROME
- COULEUR CHROME FX BLEUE
- PLAGES DYNAMIQUES
- PRIORITÉ PLAGES D
- BALANCE DES BLANCS
- TON LUMIÈRE
- TON OMBRE
- COULEUR
- DETAIL
- NETTETÉ
- REDUCT. DU BRUIT
- SELECT REGL. PERSO
- MODE AF (MODE VIDEO AF)
- RÉGL. PERSONNALISÉS AF-C
- RÉG. DÉTECT. VISAGE/YEUX
- ASSIST. M.AP.
- MODE ÉCRAN TACTILE
- RETARDATEUR
- PHOTOMETRIE
- TYPE DE DÉCLENCHEUR
- RÉDUCTION DU SCINTILLEMENT
- OBJECTIF DE CONVERSION
- FILTRE ND
- RÉGLAGE FONCTION FLASH
- COMPENSAT. FLASH
- MODE VIDEO
- ENR. GDE VITESSE FULL HD
- RÉG. NIVEAU MIC INTERNE/EXTERNE
- SON ET FLASH
- LUMIN. EVF/LCD
- COULEUR EVF/LCD
- AUCUNE

- 
 Sélectionnez **AUCUNE** pour n'attribuer aucune option à la position sélectionnée.
 - Si vous avez choisi **SELECT REGL. PERSO**, les réglages actuels sont indiqués dans le menu rapide par la mention **BASE**.

 Vous pouvez également modifier le menu rapide à l'aide de l'option **CONFIG.TOUCHE/MOLETTE > MENU RPDE MODIF/ENREG.**

Les touches Fn (Fonction)

Attribuez un rôle aux touches de fonction afin d'accéder rapidement à la fonctionnalité sélectionnée.



- Vous pouvez accéder aux fonctions attribuées aux réglages **T-Fn1** à **T-Fn4** en faisant glisser un doigt sur l'écran.
- Les mouvements des doigts sont désactivés par défaut. Pour activer les mouvements des doigts, sélectionnez **OUI** pour **CONFIG.TOUCHE/MOLETTE** > **CONFIG. ECRAN TACTILE** > **FFn FONCTION TACTILE**.

Les réglages par défaut sont les suivants :

Mouvements des doigts

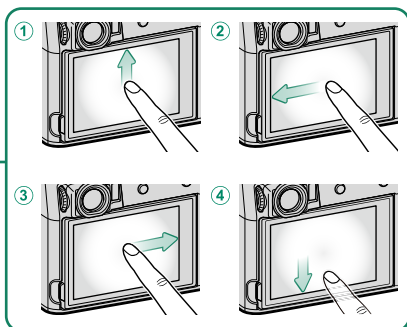
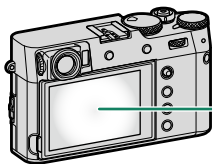

Touches de fonction	Par défaut
① T-Fn1 (balayage vers le haut)	HISTOGRAMME
② T-Fn2 (balayage vers la gauche)	SIMULATION DE FILM
③ T-Fn3 (balayage vers la droite)	BALANCE DES BLANCS
④ T-Fn4 (balayage vers le bas)	NIVEAU ELECTRONIQUE

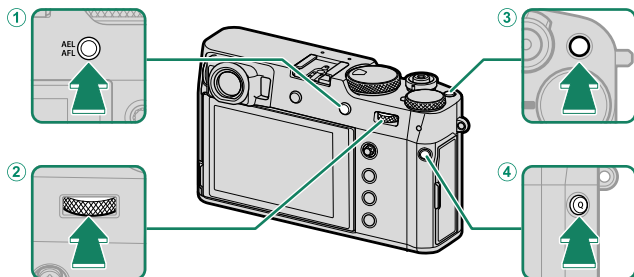
Touches de fonction situées au dos de l'appareil photo

Touches de fonction	Par défaut
① Touche AEL/AFL	VERROUILLAGE AE/AF
② Centre de la molette de commande arrière	VERIFICATION AF.
③ Touche Fn1	PHOTOMETRIE
④ Touche Q	MENU RAPIDE

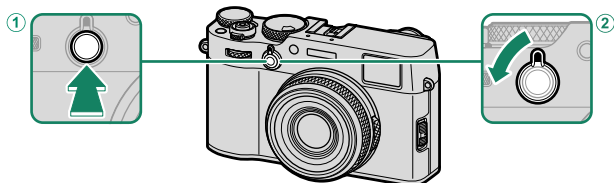
Touches de fonction situées à l'avant de l'appareil photo

Touches de fonction	Par défaut
① Touche Fn2	RÉGL. BAGUE CTRL.
② Sélecteur de viseur (tourner et maintenir)	FILTRE ND

Attribution de rôles aux touches de fonction

Pour attribuer des rôles aux touches :

1 Maintenez enfoncée la touche **DISP/BACK** jusqu'à ce qu'un menu de sélection des commandes s'affiche.

2 Mettez en surbrillance la commande souhaitée et appuyez sur **MENU/OK**.

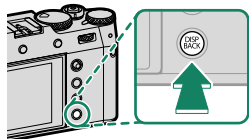

3 Mettez en surbrillance l'une des options suivantes et appuyez sur **MENU/OK** pour l'attribuer à la commande sélectionnée.

- **VERROUILL AE UNIQUEMENT, VERROUILL AF UNIQUEMENT, VERROUILLAGE AE/AF, AF-ON** et **VERR BALANCE BLANC UNIQ** ne peuvent pas être attribués aux touches de fonction tactiles (**T-Fn1** à **T-Fn4**) ou au sélecteur de viseur (tourner et maintenir).
- Vous pouvez également sélectionner les rôles attribués aux touches à l'aide de **CONFIG.TOUCHE/MOLETTE > RÉGL. FONCT. (Fn)**.

Rôles pouvant être attribués aux touches de fonction

Vous avez le choix entre :

- TAILLE D'IMAGE
- QUALITE D'IMAGE
- RAW
- SIMULATION DE FILM
- EFFET DU GRAIN
- COULEUR EFFET CHROME
- COULEUR CHROME FX BLEUE
- PLAGE DYNAMIQUE
- PRIORITÉ PLAGE D
- BALANCE DES BLANCS
- NETTETÉ
- SELECT REGL PERSO
- ZONE DE MISE AU POINT
- VERIFICATION AF.
- MODE AF
- RÉGL. PERSONNALISÉS AF-C
- SÉLECTION VISAGE   *
- DÉTECT. VISAGE OUI/NON *
- LIMITEUR PLAGE AF
- MODE VISEUR POUR LE SPORT
- RETARDATEUR
- RÉG. PRISE DE VUE AE
- RÉGL. BKT MISE AU POINT
- PHOTOMETRIE
- TYPE DE DÉCLENCHEUR
- RÉDUCTION DU SCINTILLEMENT
- PARAM. AUTO ISO
- OBJECTIF DE CONVERSION
- FILTRE ND
- COM. SANS FIL
- RÉGLAGE FONCTION FLASH
- VERROUILLAGE TTL
- FLASH DE MODELAGE
- ENR. GDE VITESSE FULL HD
- PARAMÈTRE ZEBRA
- RÉG. NIVEAU MIC INTERNE/EXTERNE
- COMMANDE SILENCE VIDÉO
- RÉGLAGE VIEW MODE
- PRÉV. PROF CHAMP
- APERCU EXP./BALANCE DES BLANCS
MODE MANUEL
- VUE EN DIRECT NATURELLE
- HISTOGRAMME
- NIVEAU ELECTRONIQUE
- MODE GRANDS INDICATEURS
- RÉGL. BAGUE CTRL.
- VERROUILL AE UNIQUEMENT
- VERROUILL AF UNIQUEMENT
- VERROUILLAGE AE/AF
- AF-ON
- VERR BALANCE BLANC UNIQ
- RÉGLAGRE VERROUILLAGE
- PERFORMANCE
- TRANSFERT IMAGE AUTO
- SÉLECT. DEST. APPARIEMENT
- Bluetooth ON/OFF
- MENU RAPIDE
- LECTURE
- AUCUNE (commande désactivée)

* La sélection via les touches de fonction n'est pas disponible lorsque le viseur optique est activé.

AF-ON

Si **AF-ON** est sélectionné, vous pouvez appuyer sur la commande au lieu du déclencheur à mi-course.







FLASH DE MODELAGE

Si vous sélectionnez **FLASH DE MODELAGE** lorsqu'un flash externe compatible est fixé, vous pouvez appuyer sur la commande afin de tester le déclenchement du flash et de vérifier les ombres et autres paramètres (lampe pilote).



VERROUILLAGE TTL

Si **VERROUILLAGE TTL** est sélectionné, vous pouvez appuyer sur la commande pour verrouiller l'intensité du flash selon l'option sélectionnée pour **CONFIGURATION DU FLASH > MODE DE VERROUILLAGE TTL** (📖 153).

📷 SÉLECTION VISAGE

📷 SÉLECTION VISAGE   peut être activé ou désactivé en appuyant sur la touche à laquelle **📷 SÉLECTION VISAGE  ** est attribué. Lorsque **📷 SÉLECTION VISAGE  ** est activé, il est possible de recourir au levier de mise au point ou (lors de l'utilisation du viseur) aux commandes tactiles (📖 24) afin de sélectionner le visage utilisé pour la mise au point.



Vous pouvez accéder aux fonctions suivantes à l'aide du levier de mise au point ou si vous utilisez le viseur lorsque **📷 SÉLECTION VISAGE  ** est activé :

- Le visage utilisé pour faire le point peut être sélectionné à l'aide du levier de mise au point. Pour passer de la détection des visages à la sélection manuelle de la zone de mise au point, appuyez au centre du levier de mise au point (📖 70). Appuyez une seconde fois pour activer à nouveau la détection des visages.
- L'écran tactile ou le levier de mise au point permet de sélectionner le visage utilisé pour faire le point lors de l'utilisation du viseur.

Périphériques et accessoires en option

10

Accessoires optionnels

L'appareil photo peut être utilisé avec les accessoires optionnels suivants, disponibles auprès de Fujifilm. Pour obtenir des informations sur les autres accessoires, reportez-vous à « Accessoires de la marque Fujifilm » (📖 288).

La bague adaptatrice AR-X100

1 Retirez la bague frontale.

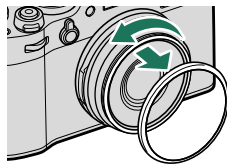

📖 Si vous avez du mal à retirer la bague frontale, saisissez toute la bague et tournez-la comme indiqué.

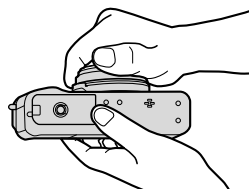

2 Fixez la bague adaptatrice comme illustré, en positionnant les parties saillantes vers l'extérieur.

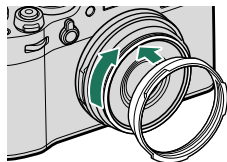

- ⚠️ Rangez la bague frontale et le bouchon d'objectif dans un endroit sûr lorsque vous ne les utilisez pas.
- Fixez la bague adaptatrice AR-X100 avant le pare-soleil d'objectif LH-X100, le filtre de protection PRF-49/PRF-49S ou un filtre d'une autre marque.

Le pare-soleil LH-X100

Fixez la bague adaptatrice avant le pare-soleil d'objectif.

-  Alignez les encoches et tournez la bague comme le montre l'illustration.

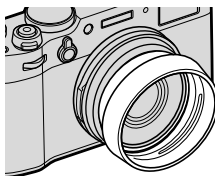
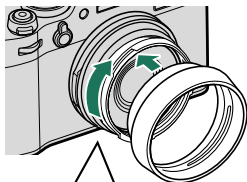

Filtres de protection PRF-49 et PRF-49S

Fixez la bague adaptatrice avant le filtre.



Convertisseurs optiques

1 Retirez la bague frontale.

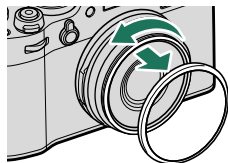

 Si vous avez du mal à retirer la bague frontale, saisissez toute la bague et tournez-la comme le montre l'illustration.

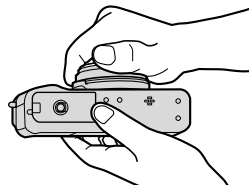

2 Fixez le convertisseur optique.

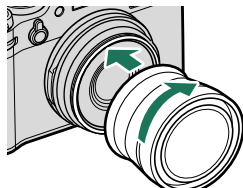

 Rangez la bague frontale et le bouchon d'objectif dans un endroit sûr lorsque vous ne les utilisez pas.

Utilisation d'un convertisseur optique

L'appareil photo modifie automatiquement les réglages lorsqu'il détecte un convertisseur dédié optionnel WCL-X100 II ou TCL-X100 II. L'icône (📐/📐) s'affiche à l'écran.



- L'appareil photo ne détecte pas automatiquement les convertisseurs optiques WCL-X100 ou TCL-X100. Sélectionnez **LARGE** ou **TÉLÉ** pour **CONFIGURATION PRISE DE VUE > OBJECTIF DE CONVERSION** dans le menu prise de vue.
- Le viseur optique ne couvrant pas l'intégralité de l'angle de champ des convertisseurs grand-angle, le cadre lumineux est délimité par des indicateurs hors cadre lorsqu'un convertisseur grand-angle est fixé. Pour un cadrage précis, composez les photos à l'aide du viseur électronique ou de l'écran LCD.
- Le flash intégré risque de ne pas éclairer le sujet dans son intégralité. Nous vous recommandons d'utiliser un flash externe (en option) préconisé pour cet appareil photo.
- Sélectionnez **NON** pour **CONFIGURATION PRISE DE VUE > OBJECTIF DE CONVERSION** lorsque vous n'utilisez pas de convertisseur optique.



Flashes externes

Les flashes externes sont plus puissants que leurs équivalents intégrés. Certains peuvent fonctionner comme des flashes maîtres contrôlant des flashes asservis en mode de contrôle optique sans fil.



Il se peut que vous ne puissiez pas tester le déclenchement du flash dans certains cas, par exemple lorsque l'un des menus de configuration est affiché sur l'appareil photo.



Réduction des yeux rouges

La réduction des yeux rouges est disponible lorsqu'une option autre que **NON** est sélectionnée pour **CONFIGURATION DU FLASH > REDUC. YEUX ROUGE** et qu'une option **DÉTECTION DU VISAGE OUI** est sélectionnée pour **CONFIGURATION AF/MF > RÉG. DÉTECT. VISAGE/YEUX**. La réduction des yeux rouges minimise l'effet « yeux rouges » provoqué par la réflexion de la lumière du flash dans la rétine du sujet.

Réglages du flash

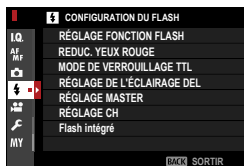
- 1 Raccordez le flash à l'appareil photo.
- 2 En mode de prise de vue, sélectionnez **RÉGLAGE FONCTION FLASH** dans l'onglet du menu  (**CONFIGURATION DU FLASH**). Les options disponibles dépendent du flash.



Menu	Description	
FLASH INTÉGRÉ	Affiché lorsque OUI est sélectionné pour  CONFIGURATION DU FLASH > Flash intégré.	99
BORNE DE SYNCHRONISATION	Affiché quand aucun flash compatible n'est raccordé ou si le flash raccordé utilise uniquement le contact X de la griffe flash.	262
GRIFFE DU FLASH	Affiché lorsqu'un flash disponible en option est fixé sur la griffe flash et allumé.	263
MASTER(OPTIQUE)	Affiché si un flash disponible en option fonctionnant comme flash maître en mode Fujifilm de contrôle optique sans fil à distance est raccordé et allumé.	266

 **BORNE DE SYNCHRONISATION** s'affiche si **NON** est sélectionné pour ** CONFIGURATION DU FLASH > Flash intégré** et qu'aucun flash externe compatible n'est installé sur la griffe flash.

- 3 Mettez en surbrillance les éléments à l'aide du levier de mise au point et tournez la molette de commande arrière pour modifier l'élément en surbrillance.

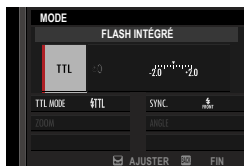

- 4 Appuyez sur **DISP/BACK** pour valider les modifications.

BORNE DE SYNCHRONISATION

Affiché quand aucun flash compatible n'est raccordé.

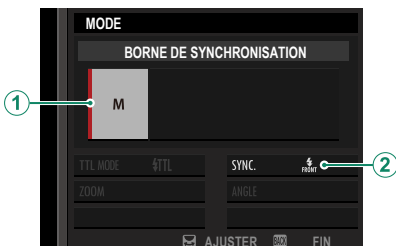

Réglage	Description
① Mode de contrôle du flash	Choisissez l'une des options suivantes : <ul style="list-style-type: none">• M : un signal de déclenchement est transmis via les contacts X de la griffe flash lorsqu'une photo est prise. Choisissez une vitesse d'obturation plus lente que la vitesse de synchronisation ; il sera peut-être nécessaire d'opter pour des vitesses encore plus lentes si le flash émet de longs éclairs ou présente un temps de réponse lent.• OFF (NON) : le signal de déclenchement est désactivé.
② Synchronisation	Paramétrez le flash pour qu'il se déclenche immédiatement après l'ouverture de l'obturateur (FRONT/1ER RIDEAU) ou immédiatement avant sa fermeture (REAR/2E RIDEAU). L'option 1ER RIDEAU est recommandée dans la plupart des cas.

La prise synchro

Il n'est pas possible d'utiliser les flashes nécessitant d'être raccordés via un câble de synchronisation.

GRIFFE DU FLASH

Les options suivantes sont disponibles quand un flash externe en option est fixé et allumé.

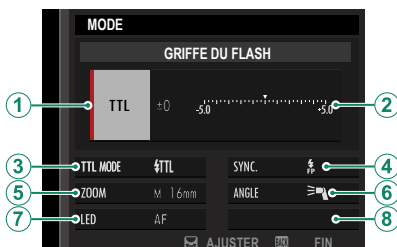

 Pour empêcher le flash intégré de se déclencher lorsqu'un flash externe est installé sur la griffe flash, sélectionnez **NON** pour **CONFIGURATION DU FLASH > Flash intégré**.

Réglage	Description
① Mode de contrôle du flash	<p>Sélectionnez le mode de contrôle du flash avec le flash. Dans certains cas, vous pouvez modifier ce réglage depuis l'appareil photo ; les options disponibles dépendent du flash.</p> <ul style="list-style-type: none"> • TTL : mode TTL. Modifiez la correction du flash (②). • M : le flash se déclenche à l'intensité sélectionnée, quels que soient la luminosité du sujet ou les réglages de l'appareil photo. Dans certains cas, vous pouvez modifier l'intensité depuis l'appareil photo (②). • MULTI : flash stroboscopique. Les flashes externes compatibles se déclenchent plusieurs fois à chaque prise de vue. • OFF (NON) : le flash ne se déclenche pas. Vous pouvez éteindre certains flashes depuis l'appareil photo.

Réglage	Description
② Correction/ intensité du flash	<p>Les options disponibles varient selon le mode de contrôle du flash.</p> <ul style="list-style-type: none"> • TTL : modifiez la correction du flash (la valeur maximale risque de ne pas s'appliquer si les limites du système de contrôle du flash sont dépassées). Dans le cas des EF-X20 et EF-X500, la valeur sélectionnée est ajoutée à la valeur sélectionnée avec le flash. • M/MULTI : modifiez l'intensité du flash (flashes compatibles uniquement). Choisissez une valeur exprimée sous la forme d'une fraction de l'intensité maximale, parmi 1/1 (mode M) ou 1/4 (MULTI) jusqu'à 1/512 par incréments équivalents à 1/3 IL. Il se peut que vous n'obteniez pas les résultats escomptés avec des valeurs faibles si les limites du système de contrôle du flash sont dépassées ; faites une photo test et vérifiez les résultats.
③ Mode de flash (TTL)	<p>Choisissez un mode pour le contrôle de flash TTL. Les options disponibles varient en fonction du mode de prise de vue (P, S, A ou M) sélectionné.</p> <ul style="list-style-type: none"> • FLASH AUTOMATIQUE : le flash se déclenche uniquement selon la nécessité ; l'intensité du flash est réglée en fonction de la luminosité du sujet. Si l'icône  s'affiche lorsque vous appuyez sur le déclencheur à mi-course, le flash se déclenche au moment de la prise de vue. • TTL (STANDARD) : le flash se déclenche à chaque prise de vue si possible ; l'intensité du flash est réglée en fonction de la luminosité du sujet. Le flash ne se déclenche pas s'il n'est pas entièrement recyclé au moment où vous appuyez sur le déclencheur. • FLASH SLOW (SYNCHRONISATION LENTE) : associez le flash à des vitesses d'obturation lentes lorsque vous réalisez des portraits sur fond de paysage nocturne. Le flash ne se déclenche pas s'il n'est pas entièrement recyclé au moment où vous appuyez sur le déclencheur.
④ Synchronisation	<p>Déterminez à quel moment le flash se déclenche.</p> <ul style="list-style-type: none"> • FRONT (1ER RIDEAU) : le flash se déclenche juste après l'ouverture de l'obturateur (le meilleur choix en règle générale). • REAR (2E RIDEAU) : le flash se déclenche juste avant la fermeture de l'obturateur.

Réglage	Description
⑤ Zoom	Angle d'éclairage (couverture du flash) pour les flashes prenant en charge le zoom de flash. Certains flashes permettent d'effectuer la modification depuis l'appareil photo. Sélectionnez AUTO pour que la focale soit automatiquement couverte lors de l'utilisation de conver-tisseurs optiques optionnels.
⑥ Éclairage	Si le flash prend en charge cette fonction, vous avez le choix entre : <ul style="list-style-type: none"> ➤ (PRIORITY PUISS. FLASH) : augmentez la portée en réduisant légèrement la couverture. ➤ (STANDARD) : faites correspondre la couverture à l'angle de champ. ➤ (PRIOR COUVERT. UNIFORME) : augmentez légèrement la couver-ture pour obtenir un éclairage plus uniforme.
⑦ Éclairage LED	Choisissez le rôle de l'éclairage LED intégré en photographie (flashes compatibles uniquement) : réflecteur (👁️/REFLET), illuminateur d'assistance AF (AF/ASSISTANCE AF) ou à la fois réflecteur et illumina-teur d'assistance AF (AF/ASSISTANCE AF+REFLET). Choisissez OFF pour désactiver la LED en photographie.
⑦ Nombre d'éclairs *	Choisissez le nombre de fois où le flash se déclenche chaque fois que vous appuyez sur le déclencheur en mode MULTI .
⑧ Fréquence *	Choisissez la fréquence à laquelle le flash se déclenche en mode MULTI .

* La valeur maximale risque de ne pas s'appliquer si les limites du système de contrôle du flash sont dépassées.

MASTER(OPTIQUE)

Les options s'affichent si le flash fonctionne actuellement comme flash maître en mode Fujifilm de contrôle optique sans fil à distance.

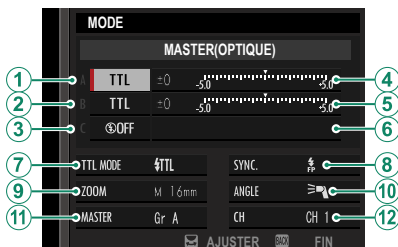

Le flash maître et les flashes asservis peuvent être placés dans trois groupes maximum (A, B et C) et le mode de flash et l'intensité du flash peuvent être modifiés séparément pour chaque groupe. Quatre canaux sont disponibles pour la communication entre les flashes ; vous pouvez faire appel à des canaux distincts pour différents systèmes de flash ou pour empêcher toute interférence lorsque plusieurs systèmes fonctionnent à proximité les uns des autres.

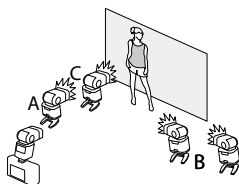

Réglage	Description
① Mode de contrôle des flashes (groupe A)	<p>Choisissez les modes de contrôle des flashes pour les groupes A, B et C. TTL% est disponible uniquement pour les groupes A et B.</p> <ul style="list-style-type: none"> • TTL : les flashes du groupe se déclenchent en mode TTL. Vous pouvez modifier séparément la correction du flash pour chaque groupe. • TTL% : si TTL% est sélectionné pour le groupe A ou B, vous pouvez indiquer l'intensité du groupe sélectionné sous forme de pourcentage de l'autre groupe et modifier la correction globale des flashes des deux groupes.
② Mode de contrôle des flashes (groupe B)	<ul style="list-style-type: none"> • M : en mode M, les flashes du groupe se déclenchent selon l'intensité sélectionnée (exprimée sous la forme d'une fraction de l'intensité maximale), quels que soient la luminosité du sujet ou les réglages de l'appareil photo. • MULTI : si vous choisissez MULTI pour l'un des groupes, tous les flashes de tous les groupes sont réglés en mode de flash stroboscopique. Tous les flashes se déclenchent plusieurs fois à chaque prise de vue. • OFF (NON) : si vous sélectionnez OFF, les flashes du groupe ne se déclenchent pas.
③ Mode de contrôle des flashes (groupe C)	
④ Correction/intensité des flashes (groupe A)	<p>Modifiez l'intensité des flashes du groupe sélectionné selon l'option sélectionnée pour le mode de contrôle des flashes. Notez que la valeur maximale risque de ne pas s'appliquer si les limites du système de contrôle du flash sont dépassées.</p> <ul style="list-style-type: none"> • TTL : modifiez la correction des flashes. • M/MULTI : modifiez l'intensité des flashes. • TTL% : choisissez l'équilibre entre les groupes A et B et modifiez la correction globale des flashes.
⑤ Correction/intensité des flashes (groupe B)	
⑥ Correction/intensité des flashes (groupe C)	

Réglage	Description
7 Mode de flash (TTL)	<p>Choisissez un mode pour le contrôle de flash TTL. Les options disponibles varient en fonction du mode de prise de vue (P, S, A ou M) sélectionné.</p> <ul style="list-style-type: none"> • TTL AUTO (FLASH AUTOMATIQUE) : le flash se déclenche uniquement selon la nécessité ; l'intensité du flash est réglée en fonction de la luminosité du sujet. Si l'icône  s'affiche lorsque vous appuyez sur le déclencheur à mi-course, le flash se déclenchera au moment de la prise de vue. • TTL (STANDARD) : le flash se déclenche à chaque prise de vue si possible ; l'intensité du flash est réglée en fonction de la luminosité du sujet. Le flash ne se déclenche pas s'il n'est pas entièrement recyclé au moment où vous appuyez sur le déclencheur. • TTL SLOW (SYNCHRONISATION LENTE) : associez le flash à des vitesses d'obturation lentes lorsque vous réalisez des portraits sur fond de paysage nocturne. Le flash ne se déclenche pas s'il n'est pas entièrement recyclé au moment où vous appuyez sur le déclencheur.
8 Synchronisation	<p>Déterminez à quel moment le flash se déclenche.</p> <ul style="list-style-type: none"> • FRONT (1ER RIDEAU) : le flash se déclenche juste après l'ouverture de l'obturateur (le meilleur choix en règle générale). • REAR (2E RIDEAU) : le flash se déclenche juste avant la fermeture de l'obturateur.
9 Zoom	<p>Angle d'éclairage (couverture du flash) pour les flashes prenant en charge le zoom de flash. Certains flashes permettent d'effectuer la modification depuis l'appareil photo. Sélectionnez AUTO pour que la focale soit automatiquement couverte lors de l'utilisation de convertisseurs optiques optionnels.</p>

Réglage	Description
⑩ Éclairage	<p>Si le flash prend en charge cette fonction, vous avez le choix entre :</p> <ul style="list-style-type: none"> •  (PRIORITÉ PUISS. FLASH) : augmentez la portée en réduisant légèrement la couverture. •  (STANDARD) : faites correspondre la couverture à l'angle de champ. •  (PRIOR COUVERT. UNIFORME) : augmentez légèrement la couverture pour obtenir un éclairage plus uniforme.
⑪ Flash maître	<p>Placez le flash maître dans le groupe A (Gr A), B (Gr B) ou C (Gr C). Si OFF est sélectionné, l'intensité du flash maître sera maintenue à un niveau qui n'affectera pas la photo finale. Disponible uniquement si le flash est fixé sur la griffe flash de l'appareil photo et joue le rôle de flash maître en mode Fujifilm de contrôle optique sans fil à distance et en mode TTL, TTL% ou M.</p>
⑪ Nombre d'éclairs	<p>Choisissez le nombre de fois où le flash se déclenche chaque fois que vous appuyez sur le déclencheur en mode MULTI.</p>
⑫ Canal	<p>Choisissez le canal utilisé par le flash maître pour communiquer avec les flashes asservis. Vous pouvez faire appel à des canaux distincts pour différents systèmes de flash ou pour empêcher toute interférence lorsque plusieurs systèmes fonctionnent à proximité les uns des autres.</p>
⑫ Fréquence	<p>Choisissez la fréquence à laquelle le flash se déclenche en mode MULTI.</p>

Raccordements

11

Sortie HDMI

Les affichages de prise de vue et de lecture de l'appareil photo peuvent être transmis à des périphériques HDMI.

Raccordement à des périphériques HDMI

Raccordez l'appareil photo à des téléviseurs ou autres périphériques HDMI à l'aide d'un câble HDMI disponible auprès d'autres fabricants.

- 1 Éteignez l'appareil photo.
- 2 Branchez le câble comme illustré ci-dessous.

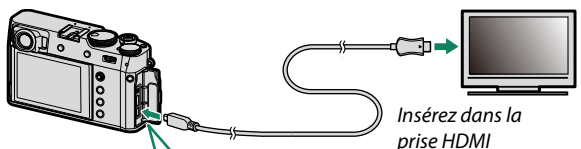

- 3 Configurez le périphérique en entrée HDMI comme décrit dans la documentation fournie avec celui-ci.
- 4 Allumez l'appareil photo. Le contenu de l'écran de l'appareil photo s'affiche sur le périphérique HDMI. L'écran de l'appareil photo s'éteint en mode de lecture (📖 273).



- Veillez à ce que les connecteurs soient insérés à fond.
- Vous ne pouvez pas utiliser de câble USB lorsqu'un câble HDMI est branché.
- Utilisez un câble HDMI dont la longueur ne dépasse pas 1,5 m (4,9 pi).

Prise de vue

Prenez des photos et enregistrez des vidéos tout en visionnant la scène à travers l'objectif de l'appareil photo ou tout en enregistrant les séquences sur le périphérique HDMI.



Cette fonction permet d'enregistrer des vidéos 4K et Full HD sur un enregistreur HDMI.

Lecture

Pour lancer la lecture, appuyez sur la touche **PLAY** de l'appareil photo. L'écran de l'appareil photo s'éteint et les photos et les vidéos s'affichent sur le périphérique HDMI. Notez que les commandes de volume de l'appareil photo n'ont aucun effet sur le volume du téléviseur ; utilisez les commandes de volume du téléviseur pour régler le volume.



- Certains téléviseurs peuvent afficher brièvement un écran noir au moment du lancement de la lecture des vidéos.
- Un câble adaptateur (vendu séparément ;  321) est nécessaire lors de l'utilisation d'un casque.

Connexions sans fil (Bluetooth®, réseau local sans fil/Wi-Fi)

Accédez à des réseaux sans fil et connectez-vous à des ordinateurs, smartphones ou tablettes. Pour en savoir plus, consultez :

<http://fujifilm-dsc.com/wifi/>

Smartphones et tablettes : FUJIFILM Camera Remote

Connectez-vous à l'appareil photo en Bluetooth ou via un réseau local sans fil.

 Pour établir une connexion sans fil à l'appareil photo, vous devez installer la dernière version de l'application FUJIFILM Camera Remote sur votre smartphone ou tablette.

FUJIFILM Camera Remote

Une fois la connexion établie, vous pouvez utiliser FUJIFILM Camera Remote pour :

- Commander l'appareil photo et prendre des photos à distance
- Recevoir Des images transférées depuis l'appareil photo
- Parcourir les images de l'appareil photo et télécharger les images sélectionnées
- Transférer les données de localisation vers l'appareil photo
- Déclencher
- Mettre à jour le firmware de l'appareil photo

Pour accéder aux téléchargements et obtenir d'autres informations, consultez :

http://app.fujifilm-dsc.com/fr/camera_remote/

Smartphones et tablettes : couplage Bluetooth®

Utilisez **PARAM.CONNEXION > RÉGLAGES Bluetooth > ENREGISTREMENT COUPLAGE** pour coupler l'appareil photo aux smartphones ou tablettes. Le couplage est une méthode simple permettant de télécharger les photos depuis l'appareil photo.

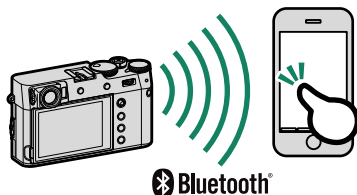

- ! Les photos sont téléchargées via une connexion sans fil.
- Une fois le couplage effectué, vous pouvez synchroniser l'horloge de l'appareil photo et les données de localisation avec le smartphone ou la tablette (📖 236).
- Vous pouvez choisir une connexion parmi 7 smartphones ou tablettes couplés.

Smartphones et tablettes : réseau local sans fil

Utilisez les options **COM. SANS FIL** dans **CONFIGURATION PRISE DE VUE** ou le menu lecture pour vous connecter à un smartphone ou une tablette via un réseau local sans fil.



Copie des images sur un ordinateur : PC AutoSave

Installez la dernière version de FUJIFILM PC AutoSave sur votre ordinateur pour transférer les photos de l'appareil photo via des réseaux sans fil (Wi-Fi).

FUJIFILM PC AutoSave

Pour accéder aux téléchargements et obtenir d'autres informations, consultez :
http://app.fujifilm-dsc.com/fr/pc_autosave/

Ordinateurs : connexions sans fil

Vous pouvez transférer les photos de l'appareil photo à l'aide de l'option **ENREG. PC AUTO** du menu lecture.



Connexion en USB

L'appareil photo peut être raccordé à des ordinateurs et à des smartphones en USB.

Connexion à des ordinateurs

Avant de télécharger des images ou de prendre des photos à distance, raccordez l'appareil photo à un ordinateur et vérifiez qu'il fonctionne normalement.

- 1 Allumez l'ordinateur.
- 2 Modifiez les réglages selon votre utilisation de l'appareil photo : copie des images sur un ordinateur (📖 280), enregistrement des images RAW dans d'autres formats (📖 284) ou enregistrement et chargement des réglages de l'appareil photo (📖 284).
- 3 Éteignez l'appareil photo.
- 4 Branchez un câble USB.

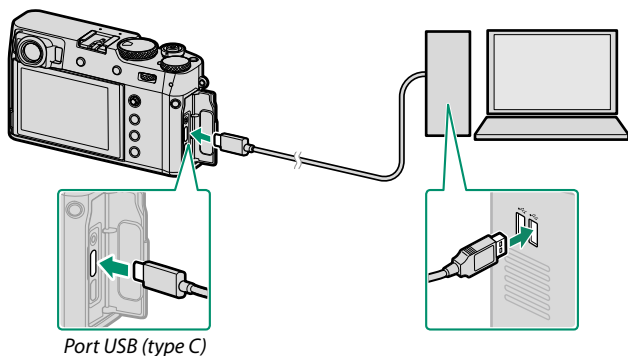

⚠ Le câble USB ne doit pas dépasser 1,5 m (4,9 pi) et doit être adapté au transfert de données.

- 5 Allumez l'appareil photo.
- 6 Copiez les photos sur votre ordinateur.
 - **Transfert des images** : utilisez les applications fournies avec votre système d'exploitation.
 - **Conversion RAW** : traitez les images RAW à l'aide de FUJIFILM X RAW STUDIO. Grâce à la puissance du processeur de traitement d'images de l'appareil photo, le traitement s'effectue rapidement.
 - **Enregistrement et chargement des réglages de l'appareil photo** : utilisez FUJIFILM X Acquire pour enregistrer ou charger les réglages de l'appareil photo. Enregistrez vos réglages préférés dans un fichier en effectuant une seule opération et copiez-les sur plusieurs appareils photo.



- Éteignez l'appareil photo avant de débrancher le câble USB.
- Lors du raccordement des câbles USB, assurez-vous que les connecteurs sont entièrement et correctement insérés. Raccordez l'appareil photo directement à l'ordinateur ; n'utilisez pas de hub USB ou le port USB du clavier.
- Une coupure d'alimentation pendant le transfert peut entraîner une perte des données ou endommager la carte mémoire. Insérez une batterie neuve ou entièrement chargée avant de raccorder l'appareil photo.
- Si la carte mémoire insérée contient un grand nombre d'images, le logiciel peut mettre un certain temps à s'ouvrir, délai pendant lequel vous ne pourrez ni importer, ni enregistrer d'images. Utilisez un lecteur de cartes mémoire pour transférer les images.
- Vérifiez que le témoin lumineux est éteint ou allumé en vert avant d'éteindre l'appareil photo.
- Ne débranchez pas le câble USB pendant le transfert. Si vous ne respectez pas ces consignes, vous risquez de perdre des données ou d'endommager la carte mémoire.
- Déconnectez l'appareil photo avant d'insérer ou de retirer les cartes mémoire.
- Dans certains cas, il se peut que vous ne puissiez pas accéder aux images enregistrées sur un serveur de réseau à l'aide du logiciel comme vous le feriez sur un ordinateur autonome.
- Ne retirez pas immédiatement l'appareil photo du système ou ne débranchez pas le câble USB une fois que le message indiquant que la copie est en cours a disparu de l'écran de l'ordinateur. Si le nombre d'images copiées est très important, le transfert des données peut se poursuivre après la disparition de ce message.
- Lorsque l'utilisateur utilise des services qui requièrent une connexion à Internet, tous les frais facturés par le fournisseur d'accès à Internet sont à la charge de l'utilisateur.

Copie des images sur un ordinateur

- Avant de copier les images sur un ordinateur, sélectionnez **LECTEUR CARTE USB** pour **PARAM.CONNEXION > MODE CONNEXION PC**.
- Le logiciel que vous pouvez utiliser pour copier les images dépend du système d'exploitation de votre ordinateur.

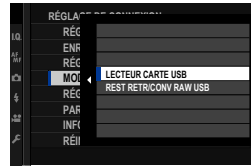

Mac OS X/macOS

Vous pouvez copier les images sur votre ordinateur à l'aide de Transfert d'images (fourni avec votre ordinateur) ou d'autres logiciels.

 Utilisez un lecteur de cartes pour copier les fichiers dont la taille dépasse 4 Go.

Windows

Vous pouvez copier les images sur votre ordinateur à l'aide des applications fournies avec le système d'exploitation.

Raccordement aux smartphones

Pour copier les images sur un smartphone, sélectionnez **NON** pour **PARAM.CONNEXION > RÉGLAGE ALIMENTATION USB** et raccordez l'appareil photo au téléphone à l'aide d'un câble USB.

À l'attention des clients qui utilisent des périphériques Android

La façon dont vous allez raccorder l'appareil photo dépend du type de port USB de votre smartphone.

Type C

Préparez un câble doté de connecteurs correspondant au port USB (type C) de l'appareil photo.

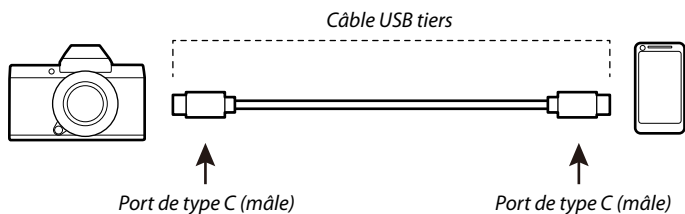

Micro B

Utilisez un câble USB OTG.

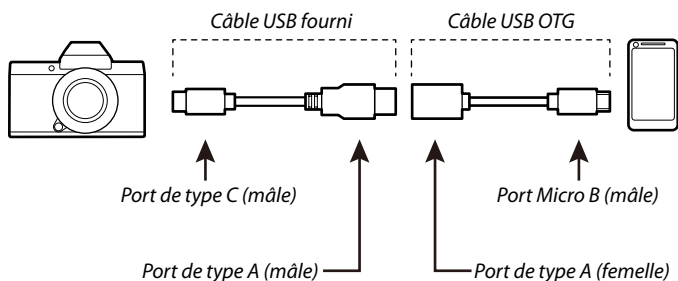

- ! Le smartphone doit prendre en charge la norme USB OTG.
- Il n'est pas possible d'obtenir les résultats souhaités avec un câble USB de type C vers micro B. Utilisez un câble OTG.

-
- 1 Paramétrez  **PARAM.CONNEXION > RÉGLAGE ALIMENTATION USB** sur **NON**.
 - 2 Raccordez l'appareil photo au smartphone à l'aide d'un câble USB.
 Si le smartphone demande l'autorisation pour une application autre que « Camera Importer » afin d'accéder à l'appareil photo, touchez « Annuler » et passez à l'étape suivante.
 - 3 Sur votre smartphone, touchez la notification « Connecté en USB PTP ».
 - 4 Sélectionnez « Camera Importer » dans la liste des applications recommandées.
L'application démarre automatiquement et vous permet d'importer des photos et des vidéos sur votre smartphone.
 Si le message « Aucun périphérique MTP n'est connecté » s'affiche sur l'application, essayez à nouveau à partir de l'étape 2.

À l'attention des clients qui utilisent iOS

Un adaptateur pour appareil photo Apple Lightning vers USB est nécessaire.

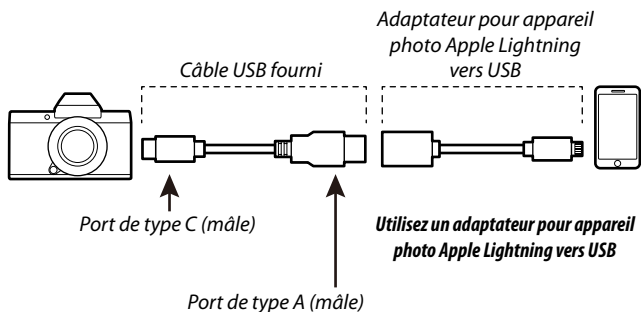

- 1 Paramétrez le réglage **PARAM.CONNEXION > RÉGLAGE ALIMENTATION USB** sur **NON**.
 - 2 Raccordez l'appareil photo au smartphone à l'aide d'un câble USB.
L'application « Photos » démarre automatiquement et vous permet d'importer des photos et des vidéos sur votre smartphone.
- !** Il n'est pas possible d'obtenir les résultats souhaités avec un câble USB de type C vers Lightning. Utilisez un adaptateur pour appareil photo.

Conversion des images RAW : FUJIFILM X RAW STUDIO

- Avant d'aller plus loin, sélectionnez **REST RETR/CONV RAW USB** pour **PARAM. CONNEXION** > **MODE CONNEXION PC** dans les menus de l'appareil photo.
- FUJIFILM X RAW STUDIO permet de convertir les images RAW en images JPEG ou TIFF.



 Pour en savoir plus sur FUJIFILM X RAW STUDIO, reportez-vous à « Logiciels adaptés à votre appareil photo » (📖 291).

Sauvegarde et restauration des réglages de l'appareil photo (FUJIFILM X Acquire)

- Avant d'aller plus loin, sélectionnez **REST RETR/CONV RAW USB** pour **PARAM. CONNEXION** > **MODE CONNEXION PC** dans les menus de l'appareil photo.
- FUJIFILM X Acquire permet de sauvegarder et de restaurer les réglages de l'appareil photo.



 Pour en savoir plus sur FUJIFILM X Acquire, reportez-vous à « Logiciels adaptés à votre appareil photo » (📖 291).

Imprimantes instax SHARE

Imprimez les photos prises avec votre appareil photo numérique à l'aide d'une imprimante instax SHARE.

Établissement d'une connexion

Sélectionnez **PARAM.CONNEXION** > **RÉGL CNX IMPRIM instax** et saisissez le nom de l'imprimante instax SHARE (SSID) et le mot de passe.

Le nom (SSID) et le mot de passe de l'imprimante

Le nom (SSID) de l'imprimante est indiqué sous l'imprimante ; le mot de passe par défaut est « 1111 ». Si vous avez déjà choisi un autre mot de passe pour imprimer depuis un smartphone, saisissez ce mot de passe.

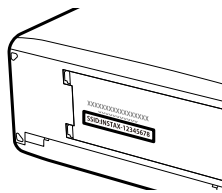

Impression des photos

- 1 Allumez l'imprimante.
- 2 Sélectionnez  **MENU LECTURE** > **IMPRESS. IMPRIM instax**. L'appareil photo se connecte alors à l'imprimante.



- 3 Utilisez le levier de mise au point pour afficher la photo que vous souhaitez imprimer, puis appuyez sur **MENU/OK**.



- Vous ne pouvez pas imprimer les photos prises avec d'autres appareils photo.
- La zone imprimée est plus petite que la zone visible sur l'écran LCD.
- Les affichages dépendent de l'imprimante raccordée.

- 4 La photo est envoyée à l'imprimante et l'impression démarre.

12

Remarques techniques

Accessoires de la marque Fujifilm

Les accessoires en option suivants sont disponibles auprès de Fujifilm. Pour obtenir les dernières informations concernant les accessoires disponibles dans votre région, renseignez-vous auprès de votre représentant Fujifilm ou rendez-vous sur <https://fujifilm-x.com/accessories/>.

Batteries Li-ion

NP-W126S : vous pouvez acheter d'autres batteries NP-W126S de grande capacité en cas de besoin.

Chargeurs de batterie

BC-W126S : vous pouvez acheter des chargeurs de batterie de recharge en cas de besoin. À +20 °C/+68 °F, le BC-W126S charge une NP-W126S en 150 minutes environ.

Coupleurs CC

CP-W126 : pour prolonger les séances de prise de vue ou de lecture ou lors de l'utilisation d'un ordinateur, utilisez le CP-W126 pour raccorder l'appareil photo à l'adaptateur secteur AC-9V.

Adaptateurs secteur

AC-9V (nécessite le coupleur CC CP-W126) : utilisez cet adaptateur secteur 100–240 V, 50/60 Hz pour de longues séances de prise de vue et de visionnage ou lorsque vous copiez les images sur un ordinateur.

Télécommandes

RR-100 : utilisez cette télécommande pour réduire le bougé d'appareil ou maintenir l'obturateur ouvert en pose T (ø2,5 mm).

Microphones stéréo

MIC-ST1 : microphone externe destiné à l'enregistrement vidéo.

Flashes externes

EF-X500 : ce flash emboîtable a un nombre guide de 50/164 (100 ISO, m/pi). Alimenté par quatre piles AA ou un bloc-piles EF-BP1 (en option), il prend en charge les contrôles de flash manuel et TTL, ainsi que la fonction de zoom motorisé dans la plage 24–105 mm (équivalent en format 24×36 mm). La tête de flash peut pivoter à 90° vers le haut, à 10° vers le bas, à 135° vers la gauche ou à 180° vers la droite pour un éclairage indirect.

EF-BP1 : bloc-piles destiné aux flashes externes. Fonctionne avec 8 piles AA.

EF-X20 : ce flash emboîtable a un nombre guide de 20/65 (ISO 100, m/pi) et peut être contrôlé en TTL et manuel.

Étuis en cuir

LC-X100V : cet étui allie la fonctionnalité à la noblesse du cuir. Il est fourni avec une bandoulière également en cuir, ainsi qu'avec un tissu permettant d'envelopper l'appareil photo avant de le ranger dans l'étui ou pouvant être utilisé dans d'autres situations. Vous pouvez prendre des photos et insérer ou retirer la batterie sans sortir l'appareil photo de son étui.

Ceintures de transport

GB-001 : améliore la prise en main. Associez cet accessoire à une poignée pour une manipulation plus sécurisée.

Convertisseurs optiques

TCL-X100 II : augmente la focale de l'objectif de l'appareil photo.

WCL-X100 II : réduit la focale de l'objectif de l'appareil photo et augmente son angle de champ.

Bagues adaptatrices

AR-X100 : bague adaptatrice en aluminium utilisée pour fixer le pare-soleil LH-X100 ou des filtres $\varnothing 49$ mm disponibles auprès d'autres fournisseurs.

Pare-soleil

LH-X100 : ce pare-soleil en aluminium est fourni avec une bague adaptatrice AR-X100 également en aluminium. Cette bague adaptatrice est nécessaire pour fixer le pare-soleil.

Filtres de protection

PRF-49/PRF-49S : filtre utilisé pour protéger les objectifs des appareils photo de la série X100 (bague adaptatrice AR-X100 nécessaire).

Imprimantes instax SHARE

SP-1/SP-2/SP-3 : connectez-vous via un réseau local sans fil pour imprimer les photos sur des films instax.

Logiciels adaptés à votre appareil photo

L'appareil photo peut être utilisé avec les logiciels suivants.

FUJIFILM Camera Remote

Établissez une connexion sans fil entre votre appareil photo et un smartphone ou une tablette (📖 274).

http://app.fujifilm-dsc.com/fr/camera_remote/

RAW FILE CONVERTER EX

RAW FILE CONVERTER EX est un logiciel de conversion RAW d'Ichikawa Soft Laboratory Co., Ltd. Affichez les photos RAW sur votre ordinateur et convertissez-les dans d'autres formats. RAW FILE CONVERTER EX est accessible gratuitement sur le site Internet de Fujifilm.

<https://fujifilm-x.com/software/raw-file-converter-ex-powered-by-silkipix/>

Capture One Express Fujifilm

Capture One Express Fujifilm est un logiciel de retouche d'images de Phase One A/S. Affichez les photos RAW sur votre ordinateur et convertissez-les dans d'autres formats. Capture One Express Fujifilm est accessible gratuitement sur Phase One.

<https://www.captureone.com/products/express/fujifilm>

Capture One Pro Fujifilm

Capture One Pro Fujifilm est un logiciel de gestion de Phase One A/S. Capture One Pro Fujifilm permet la prise de vue à distance et la conversion des photos RAW dans d'autres formats.

<https://www.captureone.com/products/fujifilm>

⚠ L'appareil photo ne prend pas en charge la prise de vue à distance.

FUJIFILM X Acquire

Enregistrez et chargez les réglages de l'appareil photo. Reconfigurez l'appareil photo en un instant ou partagez les réglages avec d'autres appareils photo du même type.

<https://fujifilm-x.com/software/fujifilm-x-acquire/>

 L'appareil photo ne prend pas en charge la prise de vue à distance.

FUJIFILM X RAW STUDIO

Lorsque l'appareil photo est raccordé à un ordinateur en USB, FUJIFILM X RAW STUDIO peut utiliser le processeur unique de traitement d'images de l'appareil photo pour convertir rapidement les fichiers RAW en images de qualité élevée appartenant à d'autres formats.

<https://fujifilm-x.com/software/x-raw-studio/>

FUJIFILM PC AutoSave

Téléchargez les photos de votre appareil photo via des réseaux sans fil (📖 276).

http://app.fujifilm-dsc.com/fr/pc_autosave/

Pour votre sécurité



Lisez attentivement ces remarques avant toute utilisation

Consignes de sécurité



- Veillez à utiliser correctement votre appareil photo. Pour cela, lisez attentivement ces remarques relatives à la sécurité et votre *Manuel du propriétaire* avant toute utilisation.
- Après avoir lu ces consignes de sécurité, rangez-les dans un endroit sûr.

À propos des icônes



Les icônes illustrées ci-dessous sont utilisées dans ce document pour indiquer le degré de gravité des blessures ou dommages qui peuvent se produire si vous n'observez pas les informations indiquées par l'icône et donc utilisez ce produit de manière incorrecte.

	AVERTISSEMENT	Cette icône indique que le fait de ne pas observer les informations mentionnées peut entraîner la mort ou des blessures graves.
	ATTENTION	Cette icône indique que le fait de ne pas observer les informations mentionnées peut entraîner des blessures ou endommager le matériel.





Les icônes illustrées ci-dessous sont utilisées pour indiquer la nature des instructions que vous devez observer.

	Les icônes triangulaires vous indiquent que ces informations nécessitent votre attention (« Important »)
	Les icônes circulaires barrées en diagonale vous informent que l'action indiquée est interdite (« Interdit »)
	Les cercles pleins qui contiennent un point d'exclamation vous informent que l'action doit être réalisée (« Requis »).

Les symboles indiqués sur le produit (y compris les accessoires) ont la signification suivante :

	CA
	CC
	Matériel de classe II (le produit bénéficie d'une double isolation).

AVERTISSEMENT

 <small>Débrancher de la prise murale</small>	En cas de problème, éteignez l'appareil photo, retirez la batterie, débranchez le câble USB et l'alimentation secteur. Si vous continuez à utiliser l'appareil photo lorsqu'il dégage de la fumée, une odeur inhabituelle ou dans d'autres conditions anormales, cela peut provoquer un incendie ou une décharge électrique. Prenez contact avec votre revendeur Fujifilm.
 <small>Ne pas verser de liquide</small>	Ne laissez pas de l'eau ou des objets s'infiltrer dans l'appareil photo ou dans les câbles de connexion. N'utilisez pas l'appareil photo ou les câbles de connexion suite à l'infiltration d'eau douce ou salée, de lait, de boissons, de détergents ou d'autres liquides. En cas d'infiltration de liquide dans l'appareil photo ou dans les câbles de connexion, éteignez l'appareil photo, retirez la batterie, débranchez le câble USB, et déconnectez et débranchez l'alimentation secteur. Si vous continuez à utiliser l'appareil photo dans ces conditions, cela peut provoquer un incendie ou une décharge électrique. Prenez contact avec votre revendeur Fujifilm.
 <small>Ne pas utiliser dans une salle de bain ou une douche</small>	N'utilisez pas l'appareil photo dans une salle de bain ou une douche. Cela peut provoquer un incendie ou une décharge électrique.
 <small>Ne pas démonter</small>	N'essayez jamais de modifier ou de démonter l'appareil photo (n'ouvrez jamais le boîtier). Le non-respect de cette précaution peut provoquer un incendie ou une décharge électrique.

 **AVERTISSEMENT**



Dans le cas où le boîtier s'ouvrirait suite à une chute ou à un autre accident, ne touchez pas les pièces mises à nu. Le non-respect de cette précaution pourrait provoquer une décharge électrique ou une blessure suite à la manipulation des pièces endommagées. Retirez immédiatement la batterie, en évitant de vous blesser ou de recevoir une décharge électrique, puis confiez le produit au revendeur d'origine pour le faire vérifier.



Ne modifiez pas, ne chauffez pas, ne tordez pas ou ne tirez pas indûment sur le cordon de connexion et ne posez pas d'objets lourds dessus. Ceci risque d'endommager le cordon et de provoquer un incendie ou une décharge électrique. Si le cordon est endommagé, prenez contact avec votre revendeur Fujifilm. N'utilisez pas les câbles si leurs connecteurs sont déformés.



Ne posez pas l'appareil photo sur un plan instable. L'appareil photo pourrait tomber ou se renverser et provoquer des blessures.



N'essayez jamais de prendre des photos quand vous bougez. N'utilisez pas l'appareil photo pendant que vous marchez ou que vous conduisez. Vous pourriez tomber ou être impliqué dans un accident de la circulation.



Pendant les orages, ne touchez aucune pièce métallique de l'appareil photo. Vous pourriez être électrocuté par le courant induit par une décharge de foudre.



N'utilisez pas de batteries autres que celles préconisées. Chargez la batterie comme indiqué par l'indicateur.



Ne démontez pas, ne modifiez pas ou ne chauffez pas les batteries. Ne les faites pas tomber, ne les cognez pas, ne les jetez pas ou ne leur faites pas subir de forts impacts. N'utilisez pas des batteries qui présentent des signes de fuite, déformation, décoloration ou autres anomalies. Utilisez uniquement les chargeurs préconisés pour recharger les batteries rechargeables et n'essayez pas de recharger des piles alcalines ou Li-ion non rechargeables. Ne court-circuitiez pas les batteries ou ne les rangez pas avec des objets métalliques. Si vous ne respectez pas ces consignes, les batteries peuvent surchauffer, s'enflammer, se casser ou fuir, provoquant un incendie, des brûlures ou d'autres blessures.



Utilisez seulement les batteries ou les adaptateurs secteur préconisés pour une utilisation avec cet appareil photo. N'utilisez pas de tensions autres que la tension d'alimentation électrique indiquée. L'utilisation d'autres sources d'alimentation peut provoquer un incendie.



Si la batterie fuit et que le liquide entre en contact avec vos yeux, votre peau ou vos vêtements, rincez abondamment la partie touchée à l'eau claire et consultez un médecin ou appelez les urgences immédiatement.



N'utilisez pas le chargeur pour recharger d'autres batteries que celles indiquées ici. Le chargeur fourni est conçu uniquement pour les batteries de même type que celle fournie avec l'appareil photo. L'utilisation du chargeur pour la recharge de batteries ordinaires ou d'autres types de batteries rechargeables peut provoquer une fuite, une surchauffe ou une explosion des batteries.



Si le flash est déclenché trop près des yeux d'une personne, cela peut provoquer chez celle-ci une déficience visuelle. Faites particulièrement attention lorsque vous photographiez des bébés et de jeunes enfants.



Ne restez pas en contact prolongé avec des surfaces chaudes. Ne laissez aucune partie du corps en contact avec le produit pendant une période prolongée tant que le produit est sous tension. Le non-respect de cette précaution peut entraîner des brûlures superficielles, en particulier lors d'une utilisation prolongée, si la température ambiante est élevée, lorsque **ÉLEVÉE** est sélectionné pour **MISE HORS TENS. AUTO TEMP.** ou si l'utilisateur souffre d'une mauvaise circulation sanguine ou d'une perte de sensibilité, auquel cas le recours à un trépied ou à des précautions similaires est recommandé.



N'utilisez pas le produit en présence d'objets inflammables, de gaz explosifs ou de poussière.





Lorsque vous transportez la batterie, insérez-la dans votre appareil photo numérique ou conservez-la dans l'étui rigide prévu à cet effet. Rangez la batterie dans l'étui rigide. Avant de jeter la batterie, recouvrez les bornes avec du ruban isolant. L'entrée en contact avec d'autres objets métalliques ou d'autres batteries pourrait provoquer la mise à feu ou l'explosion de la batterie.





Conservez les cartes mémoire, les griffes flash et les autres petites pièces hors de la portée des enfants en bas âge. Les enfants risquent d'avaler les petites pièces ; conservez hors de portée des enfants. Si un enfant avalait une petite pièce, consultez un médecin ou appelez les urgences.

⚠ AVERTISSEMENT

-  **Conservez hors de la portée des enfants en bas âge.** Parmi les éléments qui peuvent provoquer des blessures, on peut citer la courroie, qui peut s'enrouler autour du cou d'un enfant et ainsi présenter un risque de strangulation, et le flash, qui peut provoquer une déficience visuelle.
-  **Suivez les instructions du personnel des compagnies aériennes et des hôpitaux.** Ce produit émet des fréquences radio pouvant interférer avec le matériel de navigation ou médical.

⚠ ATTENTION

-  **N'utilisez pas cet appareil photo dans des endroits exposés à des vapeurs d'essence, de la vapeur, de l'humidité ou de la poussière.** Cela peut provoquer un incendie ou une décharge électrique.
-  **Ne laissez pas cet appareil photo dans des endroits exposés à des températures très élevées.** Ne laissez pas l'appareil photo dans un véhicule fermé, par exemple, ou à la lumière directe du soleil. Un incendie peut se produire.
-  **Ne posez pas d'objet lourd sur l'appareil photo.** L'objet lourd peut se renverser ou tomber et provoquer des blessures.
-  **Ne déplacez pas l'appareil photo tant que l'adaptateur secteur est raccordé.** Ne tirez pas sur le cordon de connexion pour débrancher l'adaptateur secteur. Vous pourriez endommager le cordon d'alimentation ou les câbles et provoquer un incendie ou une décharge électrique.
-  **Ne couvrez pas l'appareil photo ou l'adaptateur secteur avec un chiffon ou une couverture et ne les enroulez pas dedans.** La chaleur peut s'accumuler et déformer le boîtier ou provoquer un incendie.
-  **N'utilisez pas la prise si elle est endommagée ou si elle ne s'insère pas correctement dans la prise de courant.** Le non-respect de cette précaution pourrait provoquer un incendie ou une décharge électrique.
-  **Lorsque vous nettoyez l'appareil photo ou lorsque vous n'avez pas l'intention de l'utiliser avant longtemps, retirez la batterie, déconnectez et débranchez l'adaptateur secteur.** Sinon, vous pourriez provoquer un incendie ou une décharge électrique.
-  **Lorsque le chargement est terminé, débranchez le chargeur de la prise de courant.** Il existe un risque d'incendie si le chargeur reste branché dans la prise de courant.
-  **Il se peut, lorsque vous retirez la carte mémoire, qu'elle sorte trop rapidement de son logement. Retenez-la avec le doigt et relâchez-la doucement.** Vous risquez sinon de blesser des personnes lors de l'éjection de la carte.
-  **Demandez régulièrement un test et le nettoyage de votre appareil photo.** L'accumulation de la poussière dans votre appareil photo peut provoquer un incendie ou une décharge électrique. Prenez contact tous les deux ans avec votre revendeur Fujifilm pour lui confier le nettoyage interne. Veuillez noter que ce service n'est pas gratuit.
-  **Risque d'explosion si la batterie n'est pas correctement remplacée. Remplacez-la uniquement avec une batterie du même type ou d'un type équivalent.**
-  **Les batteries (bloc-piles ou batteries insérées) ne doivent pas être exposées à une chaleur excessive, comme la lumière du soleil, un feu ou un autre élément du même type.**

Batterie et alimentation électrique

Remarque : vérifiez le type de batterie utilisé par votre appareil photo et lisez les sections appropriées.

⚠ AVERTISSEMENT : la batterie ne doit pas être exposée à une chaleur excessive, comme la lumière du soleil, un feu ou un autre élément du même type.

Les paragraphes suivants décrivent comment utiliser correctement les batteries et prolonger leur autonomie. Une utilisation incorrecte peut réduire l'autonomie de la batterie ou provoquer sa fuite, sa surchauffe, un incendie ou une explosion.

Batteries Li-ion

Lisez cette section si votre appareil photo fonctionne avec une batterie Li-ion.

La batterie n'a pas été chargée avant expédition. Vous devez la charger avant d'utiliser votre appareil photo. Rangez la batterie dans son étui si vous ne l'utilisez pas.

■ Remarques concernant la batterie

La batterie perd progressivement sa charge lorsqu'elle n'est pas utilisée. Chargez la batterie un ou deux jours avant utilisation. Vous pouvez prolonger l'autonomie de la batterie en éteignant l'appareil photo lorsque vous ne l'utilisez pas.

La capacité de la batterie diminue à basse température ; une batterie déchargée peut ne pas fonctionner si elle est froide. Conservez une batterie de rechange entièrement chargée dans un endroit chaud et utilisez-la en cas de besoin, ou mettez la batterie dans votre poche ou dans un autre endroit chaud et insérez-la dans l'appareil photo uniquement lors de la prise de vue. Ne placez pas la batterie directement sur des chauffe-mains ou d'autres dispositifs chauffants.

■ Chargement de la batterie

Vous pouvez également recharger la batterie à l'aide d'un chargeur de batterie BC-W1265 (en option). Le temps de charge augmente à des températures ambiantes inférieures à +10 °C (+50 °F) ou supérieures à +35 °C (+95 °F). N'essayez pas de recharger la batterie à des températures supérieures à +40 °C (+104 °F) ; à des températures inférieures à +5 °C (+41 °F), la batterie ne se recharge pas.

N'essayez pas de recharger une batterie entièrement chargée. Il n'est cependant pas nécessaire que la batterie soit entièrement déchargée avant de la recharger.

Il se peut que la batterie soit chaude au toucher immédiatement après avoir été rechargée ou utilisée. Cela est normal.

■ Autonomie de la batterie

Vous pouvez recharger la batterie environ 300 fois à des températures normales. Une nette diminution de la durée pendant laquelle la batterie conserve sa charge indique qu'elle a atteint sa limite de longévité et qu'elle doit être remplacée.

■ Rangement

Les performances de la batterie peuvent se dégrader si vous n'utilisez pas celle-ci pendant une période prolongée, alors qu'elle est entièrement chargée. Déchargez-la avant de la ranger.

Si vous n'avez pas l'intention d'utiliser l'appareil photo avant longtemps, retirez la batterie et rangez-la dans un endroit sec dont la température ambiante est comprise entre +15 °C et +25 °C (+59 °F à +77 °F). Ne la rangez pas dans un endroit exposé à des températures extrêmes.

■ Précautions : Manipulation de la batterie

- Ne la transportez pas et ne la rangez pas avec des objets métalliques comme des colliers ou des épingles.
- Ne l'exposez pas aux flammes ou à la chaleur.
- Ne la démontez pas, ni ne la modifiez.
- Utilisez uniquement les chargeurs préconisés.
- Jetez rapidement les batteries usagées.
- Ne faites pas tomber la batterie, ni ne lui faites subir de chocs violents.
- Ne l'exposez pas à l'eau.
- Gardez les bornes toujours propres.
- Il se peut que la batterie et le boîtier de l'appareil photo soient chauds au toucher après une utilisation prolongée. Cela est normal.

■ Attention : Mise au rebut

Jetez les batteries usagées en respectant les réglementations locales en vigueur. Une attention particulière doit être portée aux aspects environnementaux liés à l'élimination des batteries. Utilisez l'appareil sous un climat tempéré.

Adaptateurs secteur

Utilisez uniquement des adaptateurs secteur Fujifilm conçus pour cet appareil photo. Les autres adaptateurs pourraient l'endommager.

- L'adaptateur secteur est uniquement prévu pour un usage à l'intérieur.
- Vérifiez que la fiche CC est correctement insérée dans l'appareil photo.
- Éteignez l'appareil photo avant de débrancher l'adaptateur. Débranchez l'adaptateur en tirant sur la fiche, pas sur le câble.
- Ne l'utilisez pas avec d'autres appareils.
- Ne le démontez pas.
- Ne l'exposez pas à une forte chaleur et à une forte humidité.
- Ne lui faites pas subir de chocs violents.
- Il se peut que l'adaptateur émette un bourdonnement ou soit chaud au toucher lors de son utilisation. Cela est normal.
- Si l'adaptateur provoque des interférences radio, réorientez ou repositionnez l'antenne de réception.

Utilisation de l'appareil photo

- Ne visez pas des sources lumineuses très vives, notamment des sources lumineuses artificielles ou des sources lumineuses naturelles, comme le soleil dans un ciel sans nuage. Si vous ne respectez pas cette précaution, le capteur d'image de l'appareil photo risque de s'endommager.
- La forte lumière du soleil passant par le viseur risque d'endommager l'écran du viseur électronique (EVF). N'orientez pas le viseur électronique en direction du soleil.

Essais préalables

Avant de prendre des photos d'événements importants (comme lors de mariages ou de voyages), faites une photo test et vérifiez les résultats pour vous assurer que l'appareil photo fonctionne normalement. FUJIFILM Corporation n'accepte aucune responsabilité pour les dommages ou perte de profits résultant d'un mauvais fonctionnement du produit.

Remarques sur les droits d'auteur

Les images enregistrées à l'aide de cet appareil photo numérique ne peuvent pas être utilisées d'une manière allant à l'encontre des lois sur les droits d'auteur sans l'autorisation préalable du propriétaire, à moins qu'elles ne soient réservées qu'à un usage personnel. Notez que certaines restrictions s'appliquent aux photos des performances théâtrales, des divertissements et des expositions, même lorsqu'elles ne sont réservées qu'à un usage personnel. Les utilisateurs sont aussi priés de noter que le transfert des cartes mémoire contenant des images ou des données protégées par les lois sur les droits d'auteur n'est autorisé que dans la limite des restrictions imposées par lesdites lois.

Manipulation

Pour garantir le bon enregistrement des images, ne soumettez pas l'appareil photo à des impacts ou des chocs pendant l'enregistrement des images.

Cristaux liquides

Si l'écran est endommagé, faites particulièrement attention à éviter tout contact avec les cristaux liquides. Si l'une des situations suivantes se produisait, adoptez l'action d'urgence indiquée :

- **Si des cristaux liquides venaient à toucher votre peau**, essuyez la zone affectée avec un chiffon puis lavez-la soigneusement à l'eau courante avec du savon.
- **Si des cristaux liquides pénètrent dans vos yeux**, rincez abondamment l'œil affecté à l'eau claire pendant 15 minutes au moins et consultez immédiatement un médecin.
- **Si vous avalez des cristaux liquides**, rincez-vous abondamment la bouche avec de l'eau. Buvez de grands verres d'eau et faites-vous vomir, puis consultez un médecin.

Bien que l'écran soit fabriqué à partir d'une technologie de pointe de très haute précision, il est possible que certains pixels restent constamment allumés ou éteints. Il ne s'agit pas d'un dysfonctionnement : les images enregistrées avec ce produit n'en sont nullement affectées.

Informations concernant les marques commerciales

Digital Split Image est une marque commerciale ou une marque déposée de FUJIFILM Corporation. Digital Micro Prism est une marque commerciale ou une marque déposée de FUJIFILM Corporation. Les types de caractères présentés ici sont uniquement développés par DynaComware Taiwan Inc. Apple, iPhone, iPad, Mac, OS X, macOS et Lightning sont des marques déposées d'Apple Inc. aux États-Unis et dans d'autres pays. Windows est une marque déposée de Microsoft Corporation aux États-Unis et dans d'autres pays. Android est une marque commerciale ou déposée de Google LLC. Adobe, le logo Adobe, Photoshop et Lightroom sont des marques commerciales ou des marques déposées d'Adobe Systems Incorporated aux États-Unis et/ou dans d'autres pays. Wi-Fi® et Wi-Fi Protected Setup® sont des marques déposées de Wi-Fi Alliance. La marque et les logos Bluetooth® sont des marques déposées appartenant à Bluetooth SIG, Inc. et leur utilisation par Fujifilm s'effectue sous licence. Les logos SDHC et SDXC sont des marques commerciales de SD-3C, LLC. Le logo HDMI est une marque commerciale ou déposée de HDMI Licensing LLC. Tous les autres noms de marques mentionnés dans ce manuel sont des marques commerciales ou des marques déposées de leurs détenteurs respectifs.

Interférences électriques

Cet appareil photo peut provoquer des interférences avec les équipements d'hôpitaux ou d'avions. Consultez le personnel hospitalier ou la compagnie aérienne avant d'utiliser l'appareil photo dans un hôpital ou à bord d'un avion.

Systèmes de télévision couleur

NTSC (National Television System Committee) est une norme de télédiffusion couleur adoptée principalement par les États-Unis, le Canada et le Japon. PAL (Phase Alternation by Line) est un système de télévision couleur adopté principalement par les pays européens et la Chine.

Exif Print (Exif Version 2.3)

Exif Print, qui a été révisé récemment, est un format de fichier pour appareil photo numérique qui permet d'utiliser les informations enregistrées avec les photos pour reproduire les couleurs de manière optimale lors de l'impression.

AVIS IMPORTANT : veuillez lire le passage suivant avant d'utiliser le logiciel

Il est interdit d'exporter directement ou indirectement, en partie ou en totalité, un logiciel sous licence sans l'accord des autorités concernées.

REMARQUES

Pour éviter tout risque d'incendie ou d'électrocution, n'exposez pas l'appareil à la pluie ou à l'humidité.

Veuillez lire les « Consignes de sécurité » et assurez-vous de les avoir bien comprises avant d'utiliser l'appareil photo.

Matériau en perchlorate : une manipulation particulière peut être nécessaire. Voir :

<http://www.dtsc.ca.gov/hazardouswaste/perchlorate>

À l'attention des clients résidant aux États-Unis

Testé conforme aux normes de la FCC

POUR UNE UTILISATION AU DOMICILE OU AU BUREAU



Contains IC : 10293A-WMBNBM26A

Contains FCC ID : COF-WMBNBM26A

Règlementation de la FCC : cet appareil est conforme à la Partie 15 de la réglementation de la FCC. L'exploitation est autorisée aux deux conditions suivantes : (1) Cet appareil ne doit pas causer d'interférence nuisible et (2) cet appareil doit accepter toute interférence reçue, y compris celle susceptible de provoquer un fonctionnement indésirable.

ATTENTION : cet appareil a été testé et déclaré conforme aux normes d'un appareil numérique de Classe B, stipulées dans la Partie 15 de la réglementation de la FCC. Ces normes sont destinées à assurer une protection suffisante contre les interférences dangereuses dans le cadre d'une installation résidentielle. Cet appareil génère, utilise et peut émettre des fréquences radio et peut, s'il n'est pas installé et utilisé conformément aux instructions, être à l'origine d'interférences dans les communications radio. Néanmoins, il n'est pas possible de garantir que des interférences ne seront pas provoquées dans certaines installations particulières. Si cet appareil est effectivement à l'origine d'interférences nuisibles à la réception radio ou télévisuelle, ce qui peut être déterminé en éteignant et en allumant l'appareil, il est conseillé à l'utilisateur de remédier à cette situation en recourant à une ou plusieurs des mesures suivantes :

- Réorienter ou repositionner l'antenne de réception.
- Éloigner l'appareil du récepteur.
- Brancher l'appareil dans une prise appartenant à un circuit différent de celui sur lequel le récepteur est branché.
- Consulter le revendeur ou un technicien radio/télé qualifié pour obtenir de l'aide.

Mise en garde de la FCC : toute transformation ou modification non expressément autorisée par l'autorité responsable de la conformité pourrait faire perdre à l'utilisateur son droit d'utiliser ce matériel.

Ce transmetteur ne doit pas être placé au même endroit que ou fonctionner en conjonction avec toute autre antenne ou tout autre transmetteur.

Déclaration relative à l'exposition aux radiations : cet appareil est conforme aux exigences gouvernementales en matière d'exposition aux ondes radio. Cet appareil a été conçu et fabriqué de manière à respecter les limites d'émission recommandées par la Federal Communications Commission du gouvernement des États-Unis en matière d'exposition aux fréquences radio.

La norme d'exposition applicable aux appareils sans fil utilise une unité de mesure appelée « taux d'absorption spécifique » ou SAR (de l'anglais « Specific Absorption Rate »). La limite du SAR établie par la FCC est de 1,6W/kg. Lors des tests de calcul du SAR, l'appareil est utilisé dans des positions de fonctionnement standard acceptées par la FCC et transmet à son niveau de puissance certifié le plus élevé dans toutes les bandes de fréquences testées.

Remarques relatives à l'octroi d'autorisation : pour être conforme à la Partie 15 de la réglementation de la FCC, ce produit doit être utilisé avec un câble A/V, un câble USB et un câble d'alimentation CC avec tores de ferrite, tels que préconisés par Fujifilm.



Une batterie lithium-ion recyclable alimente le produit que vous avez acheté. Veuillez composer le 1-800-8-BATTERY pour obtenir des informations sur le recyclage de cette batterie.



Code réglementaire de la Californie (California Code of Regulations), titre 20, division 2, chapitre 4, article 4, règlement sur l'efficacité énergétique (Appliance Efficiency Regulations), sections 1601 à 1609

À l'attention des clients résidant au Canada**CAN ICES-3 (B)/NMB-3(B)**

ATTENTION : cet appareil numérique de classe B est conforme à la norme canadienne ICES-003.

Déclaration d'Industrie Canada : cet appareil est conforme aux CNR exemptes de licence d'Industrie Canada. L'exploitation est autorisée aux deux conditions suivantes : (1) Cet appareil ne doit pas produire de brouillage ; et (2) Cet appareil doit accepter tout brouillage, même si le brouillage est susceptible d'en compromettre le fonctionnement.

Cet appareil et son ou ses antennes ne doivent pas être placés au même endroit que ou utilisés en conjonction avec toute autre antenne ou tout autre émetteur, à l'exception des radios intégrées qui ont été testées. La fonction de sélection de l'indicatif du pays est désactivée sur les produits commercialisés aux États-Unis et au Canada.

Déclaration relative à l'exposition aux radiations : les connaissances scientifiques dont nous disposons n'ont mis en évidence aucun problème de santé associé à l'usage des appareils sans fil à faible puissance. Nous ne sommes cependant pas en mesure de prouver que ces appareils sans fil à faible puissance sont entièrement sans danger. Les appareils sans fil à faible puissance émettent une énergie à fréquence radioélectrique (RF) très faible dans le spectre des micro-ondes lorsqu'ils sont utilisés. Alors qu'un niveau élevé de RF peut avoir des effets sur la santé (en chauffant les tissus), l'exposition à de faibles RF qui ne produisent pas de chaleur n'a pas de mauvais effets connus sur la santé. De nombreuses études ont été menées sur les expositions aux RF faibles et n'ont découvert aucun effet biologique. Certaines études ont suggéré qu'il pouvait y avoir certains effets biologiques, mais ces résultats n'ont pas été confirmés par des recherches supplémentaires. Le X100V a été testé et jugé conforme aux limites d'exposition aux rayonnements IC énoncées pour un environnement non contrôlé et respecte les règles d'exposition aux fréquences radioélectriques (RF) CNR-102 de l'IC.

Mise au rebut du matériel électrique et électronique des particuliers

Applicable à l'Union européenne, la Norvège, l'Islande et le Liechtenstein : ce symbole sur le produit, ou dans le manuel et sur la garantie, et/ou sur son emballage, indique que l'appareil ne doit pas être traité comme un déchet ménager. Il doit être déposé dans un point de collecte qui recycle le matériel électrique et électronique.

En vous débarrassant correctement de ce produit, vous contribuez à éviter des conséquences préjudiciables pour l'environnement et la santé de l'homme, qui peuvent être provoquées en jetant ce produit de manière inappropriée.

Ce symbole sur les piles ou les batteries indique que ces piles/batteries ne doivent pas être traitées comme des déchets ménagers.

Si votre matériel contient des piles ou des batteries faciles à retirer, merci de les jeter séparément conformément aux réglementations locales.

Le recyclage des matériaux contribuera à préserver les ressources naturelles. Pour obtenir plus d'informations sur le recyclage de ce produit, renseignez-vous auprès de votre mairie, de la déchèterie la plus proche de votre domicile ou du magasin où vous l'avez acheté.

Applicable aux pays n'appartenant pas à l'Union européenne et autres que la Norvège, l'Islande et le Liechtenstein : si vous souhaitez jeter ce produit, y compris les piles ou les batteries, renseignez-vous auprès des autorités locales pour connaître les moyens de retraitement existants.

Au Japon : ce symbole sur les piles ou les batteries indique qu'elles doivent être éliminées séparément.



Li-ion

Périphériques réseau sans fil et Bluetooth : précautions

Ce produit est conforme aux directives de l'UE suivantes :

- Directive RoHS 2011/65/UE
- Directive RE 2014/53/UE

Le soussigné, FUJIFILM Corporation, déclare que l'équipement radioélectrique du type FF190003 est conforme à la directive 2014/53/UE.

Le texte complet de la déclaration UE de conformité est disponible à l'adresse internet suivante :

https://dl.fujifilm-x.com/global/products/cameras/x100v/pdf/x100v_doc-smzk.pdf

Cette conformité est indiquée par le marquage suivant placé sur le produit :



Ce marquage est valable pour les produits non-Télécom et les produits Télécom harmonisés de l'UE (comme le Bluetooth®).

IMPORTANT : lisez les notifications suivantes avant d'utiliser le transmetteur intégré sans fil de l'appareil photo.

- Ⓢ Ce produit, qui contient une fonction de cryptage développée aux États-Unis, est contrôlé par la réglementation américaine en matière d'exportations (US Export Administration Regulations) et ne peut être ni exporté ni ré-exporté vers des pays sous embargo des États-Unis.
- **Utilisez uniquement un périphérique réseau sans fil ou Bluetooth.** Fujifilm ne peut pas être tenu responsable de dommages provenant d'une utilisation non autorisée. Ne l'utilisez pas dans des applications exigeant une extrême fiabilité, par exemple dans des appareils médicaux ou dans tout autre système qui peuvent mettre en péril directement ou indirectement la vie d'autrui. Lorsque vous utilisez l'appareil dans des ordinateurs ou d'autres systèmes qui demandent un plus haut degré de fiabilité que des périphériques réseau sans fil ou Bluetooth, veillez à prendre toutes les mesures nécessaires pour assurer la sécurité et empêcher tout dysfonctionnement.
 - **Utilisez-le uniquement dans son pays d'achat.** Cet appareil est conforme aux réglementations régissant les périphériques réseau sans fil et Bluetooth dans le pays d'achat. Respectez toutes les réglementations locales en vigueur lorsque vous utilisez cet appareil. Fujifilm ne peut pas être tenu responsable des problèmes provoqués par une utilisation sous d'autres juridictions.
 - **N'utilisez pas cet appareil dans des endroits exposés à des champs magnétiques, de l'électricité statique ou des interférences radio.** N'utilisez pas le transmetteur à proximité de fours à micro-ondes ou dans tout autre lieu exposé à des champs magnétiques, de l'électricité statique ou des interférences radio qui peuvent empêcher la réception des signaux sans fil. Une interférence mutuelle peut se produire lorsque le transmetteur est utilisé à proximité d'autres appareils sans fil fonctionnant dans la bande 2,4 GHz.
 - **Le transmetteur sans fil fonctionne dans la bande 2,4 GHz en utilisant la modulation DSSS, OFDM et GFSK.**
 - **Sécurité :** les périphériques réseau sans fil et Bluetooth transmettent les données via radio. Par conséquent, leur utilisation exige d'accorder une plus grande attention à la sécurité qu'avec les réseaux câblés.
 - Ne vous connectez pas à des réseaux inconnus ou à des réseaux pour lesquels vous ne disposez pas des droits d'accès, même s'ils sont affichés sur votre périphérique, étant donné qu'y accéder peut être considéré comme une utilisation non autorisée. Connectez-vous uniquement aux réseaux pour lesquels vous disposez des droits d'accès.
 - N'oubliez pas que les transmissions sans fil sont susceptibles d'être interceptées par des tiers.
 - **Les actions suivantes sont passibles de poursuites :**
 - Démontage ou modification de cet appareil
 - Retrait des étiquettes de certification de l'appareil
 - **Cet appareil fonctionne sur la même fréquence que les appareils commerciaux, éducatifs et médicaux et les transmetteurs sans fil.** Il fonctionne également sur la même fréquence que les transmetteurs brevetés et les transmetteurs basse tension non brevetés spéciaux fonctionnant dans les systèmes de traçabilité RFID (systèmes d'identification par radiofréquence) des lignes d'assemblage ou d'application similaire.
 - **Pour empêcher l'interférence avec les appareils ci-dessus, respectez les consignes suivantes.** Vérifiez que le transmetteur RFID ne fonctionne pas avant d'utiliser cet appareil. Si vous remarquez que cet appareil provoque des interférences avec les transmetteurs brevetés utilisés par le système de traçabilité RFID, réglez-le immédiatement sur une nouvelle fréquence de transmission afin d'éviter d'autres interférences. Si vous remarquez que cet appareil provoque des interférences avec des systèmes de traçabilité RFID basse tension, contactez un représentant Fujifilm.
 - **N'utilisez pas cet appareil à bord d'un avion.** Notez que le Bluetooth peut rester actif même lorsque l'appareil photo est éteint. Il est possible de désactiver le Bluetooth en sélectionnant **NON** pour **PARAM.CONNEXION > RÉGLAGES Bluetooth > Bluetooth ON/OFF**.



Lisez attentivement ces remarques avant d'utiliser l'objectif

Consignes de sécurité



- Veillez à utiliser correctement l'objectif. Pour cela, lisez attentivement ces remarques relatives à la sécurité et le *Manuel du propriétaire* de l'appareil photo avant toute utilisation.
- Après avoir lu ces consignes de sécurité, rangez-les dans un endroit sûr.

À propos des icônes





Les icônes illustrées ci-dessous sont utilisées dans ce document pour indiquer le degré de gravité des blessures ou dommages qui peuvent se produire si vous n'observez pas les informations indiquées par l'icône et donc utilisez ce produit de manière incorrecte.

	AVERTISSEMENT	Cette icône indique que le fait de ne pas observer les informations mentionnées peut entraîner la mort ou des blessures graves.
	ATTENTION	Cette icône indique que le fait de ne pas observer les informations mentionnées peut entraîner des blessures ou endommager le matériel.







Les icônes illustrées ci-dessous sont utilisées pour indiquer la nature des instructions que vous devez observer.

	Les icônes triangulaires vous indiquent que ces informations nécessitent votre attention (« Important »)
	Les icônes circulaires barrées en diagonale vous informent que l'action indiquée est interdite (« Interdit »)
	Les cercles pleins qui contiennent un point d'exclamation vous informent que l'action doit être réalisée (« Requis »).

AVERTISSEMENT

	<u>N'immergez pas le produit dans l'eau et ne l'exposez pas à l'eau.</u> Le non-respect de cette précaution peut provoquer un incendie ou une décharge électrique. <small>Ne pas immerger</small>
	<u>Ne démontez pas le produit (n'ouvrez pas le boîtier).</u> Le non-respect de cette précaution peut provoquer un incendie, une décharge électrique ou des blessures dues au dysfonctionnement du produit. <small>Ne pas démonter</small>
	<u>Dans le cas où le boîtier s'ouvrirait suite à une chute ou à un autre accident, ne touchez pas les pièces mises à nu.</u> Le non-respect de cette précaution pourrait provoquer une décharge électrique ou une blessure suite à la manipulation des pièces endommagées. Retirez immédiatement la batterie, en évitant de vous blesser ou de recevoir une décharge électrique, puis confiez le produit au revendeur d'origine pour le faire vérifier. <small>Ne pas toucher les pièces internes</small>
	<u>Ne le posez pas sur des surfaces instables.</u> Le produit pourrait tomber et provoquer ainsi des blessures.
	<u>Ne regardez pas le soleil à travers l'objectif ou le viseur de l'appareil photo.</u> Le non-respect de cette précaution peut se solder par une déficience visuelle permanente.

ATTENTION

	<u>N'utilisez pas ce produit ou ne le rangez pas dans des lieux exposés à la vapeur, à la fumée ou qui sont très humides ou extrêmement poussiéreux.</u> Le non-respect de cette précaution peut provoquer un incendie ou une décharge électrique.
	<u>Ne laissez pas le produit à la lumière directe du soleil ou dans des endroits exposés à de très hautes températures, comme dans un véhicule fermé en plein soleil.</u> Le non-respect de cette précaution peut provoquer un incendie.
	<u>Conservez hors de la portée des enfants en bas âge.</u> Ce produit peut provoquer des blessures s'il est laissé dans les mains d'un enfant.
	<u>Ne manipulez pas le produit avec les mains mouillées.</u> Le non-respect de cette précaution peut provoquer une décharge électrique.
	<u>Maintenez le soleil à l'extérieur du cadre lorsque vous photographiez ou filmez des sujets en contre-jour.</u> Lorsque le soleil se trouve près du cadre ou dans celui-ci, la lumière du soleil risque de se concentrer dans l'appareil photo et de provoquer un incendie ou des brûlures.
	<u>Lorsque vous n'utilisez pas le produit, remettez en place les bouchons d'objectif et rangez-le à l'abri de la lumière directe du soleil.</u> La lumière du soleil concentrée dans l'objectif risque de provoquer un incendie ou des brûlures.
	<u>Ne transportez pas l'appareil photo ou l'objectif lorsqu'ils sont installés sur un trépied.</u> Le produit risque de tomber ou de cogner d'autres objets et de provoquer ainsi des blessures.

Entretien

Pour pouvoir profiter pleinement de votre appareil, veuillez respecter les précautions suivantes.

Boîtier : servez-vous d'un chiffon doux et sec pour nettoyer le boîtier de l'appareil photo après chaque utilisation. N'utilisez pas d'alcool, de solvants ou d'autres produits chimiques volatils, qui pourraient décolorer ou déformer le cuir du boîtier. Essuyez immédiatement tout liquide tombé accidentellement sur votre appareil photo avec un chiffon doux et sec. Utilisez une soufflette pour retirer la poussière sur l'écran, en prenant bien soin de ne pas l'érafler, puis essuyez-le délicatement à l'aide d'un chiffon doux et sec. S'il reste des taches, vous pouvez les retirer en essuyant délicatement à l'aide d'une lingette nettoyante pour objectifs Fujifilm sur laquelle vous aurez appliqué une petite quantité de solution nettoyante pour objectifs. Remettez en place le bouchon d'objectif avant de ranger l'appareil photo.

Mises à jour de firmware

Chaque fonctions de ce produit se différent de ces décrites dans ce manuel à cause de la mise à jour du noyau. Pour plus information, visiter notre site web :

<https://fujifilm-x.com/support/download/firmware/>

Vérification de la version du firmware

 L'appareil photo affiche uniquement la version du firmware si une carte mémoire est insérée.

- 1 Éteignez l'appareil photo et vérifiez qu'une carte mémoire se trouve à l'intérieur.
- 2 Allumez l'appareil photo tout en appuyant sur la touche **DISP/BACK**. La version du firmware actuel s'affiche ; vérifiez-la.
- 3 Éteignez l'appareil photo.

Dépannage

Consultez le tableau ci-dessous si vous rencontrez des problèmes lors de l'utilisation de votre appareil photo. Si vous ne trouvez pas la solution dans ce chapitre, prenez contact avec votre revendeur Fujifilm.

Alimentation et batterie

Problème	Solution
L'appareil photo ne s'allume pas.	<ul style="list-style-type: none">• La batterie est déchargée : rechargez la batterie ou insérez une batterie de rechange entièrement chargée (📖 36).• La batterie n'est pas insérée correctement : réinsérez-la dans le bon sens (📖 32).• Le couvercle du compartiment de la batterie n'est pas verrouillé : verrouillez le couvercle du compartiment de la batterie (📖 32).
L'écran ne s'allume pas.	L'écran risque de ne pas s'allumer si vous éteignez puis rallumez l'appareil photo très rapidement. Maintenez le déclencheur appuyé à mi-course jusqu'à ce que l'écran s'allume.
La batterie se décharge rapidement.	<ul style="list-style-type: none">• La batterie est froide : réchauffez la batterie en la mettant dans votre poche ou dans un autre endroit chaud, puis réinsérez-la dans l'appareil photo juste avant de prendre des photos.• Les bornes de la batterie sont sales : nettoyez-les avec un chiffon doux et sec.• OUI est sélectionné pour  CONFIGURATION AF/MF > PRE-AF : désactivez le PRE-AF (📖 127).• La batterie a été rechargée à de nombreuses reprises : la batterie a atteint la fin de sa durée de vie. Achetez une nouvelle batterie.
L'appareil photo s'éteint brusquement.	La batterie est déchargée : rechargez la batterie ou insérez une batterie de rechange entièrement chargée (📖 36).

Problème	Solution
Le chargement ne démarre pas (USB).	<ul style="list-style-type: none"> • Insérez la batterie de l'appareil photo (📖 32). • Insérez à nouveau la batterie de l'appareil photo dans le bon sens (📖 32). • Vérifiez que l'appareil photo est raccordé à l'ordinateur (📖 36). • Si l'ordinateur est éteint ou en mode veille, allumez ou activez l'ordinateur et débranchez puis rebranchez le câble USB (📖 36).
Le chargement ne démarre pas (chargeur de batterie).	<ul style="list-style-type: none"> • Insérez la batterie. • Réinsérez la batterie dans le bon sens. • Vérifiez que le chargeur est branché correctement. • Vérifiez que la fiche intermédiaire est branchée correctement dans le chargeur.
Le chargement est lent.	Rechargez la batterie à température ambiante.
Le témoin lumineux clignote, mais la batterie ne se recharge pas.	<ul style="list-style-type: none"> • Les bornes de la batterie sont sales : nettoyez-les avec un chiffon doux et sec (📖 32). • La batterie a été rechargée à de nombreuses reprises : la batterie a atteint la fin de sa durée de vie. Achetez une nouvelle batterie. Si vous ne parvenez toujours pas à recharger la batterie, prenez contact avec votre revendeur Fujifilm (📖 288).
L'icône de la source d'alimentation externe n'est pas affichée.	Vérifiez que OUI est sélectionné pour RÉGLAGE ALIMENTATION USB (📖 240).

Menus et affichages

Problème	Solution
L'affichage n'est pas en français.	Sélectionnez FRANCAIS dans CONFIGURATION UTILISATEUR > 言語/LANG. (📖 42, 202).

Prise de vue

Problème	Solution
Aucune photo n'est prise lorsque vous appuyez sur le déclencheur.	<ul style="list-style-type: none">• La carte mémoire est pleine : insérez une autre carte mémoire ou effacez des photos (📖 32, 182).• La carte mémoire n'est pas formatée : formatez la carte mémoire dans l'appareil photo (📖 200).• Les contacts de la carte mémoire sont sales : nettoyez-les avec un chiffon doux et sec.• La carte mémoire est endommagée : insérez une autre carte mémoire (📖 32).• La batterie est déchargée : rechargez la batterie ou insérez une batterie de rechange entièrement chargée (📖 36).• L'appareil photo s'est éteint automatiquement : allumez l'appareil photo (📖 38).
Des marbrures (« du bruit ») apparaissent sur l'écran ou dans le viseur lorsque vous appuyez sur le déclencheur à mi-course.	Le gain est augmenté pour faciliter la composition lorsque le sujet est mal éclairé et l'ouverture réduite, ce qui peut produire un effet de marbrure lorsque les images sont prévisualisées. Cet effet n'apparaîtra pas sur les photos prises avec l'appareil.
L'appareil photo n'effectue pas la mise au point.	Le sujet n'est pas adapté à l'autofocus : utilisez le verrouillage de la mise au point ou la mise au point manuelle (📖 83).

Problème	Solution
Aucun visage n'est détecté.	<ul style="list-style-type: none"> • Le visage du sujet est caché par des lunettes de soleil, un chapeau, de longs cheveux ou d'autres objets : faites en sorte que le visage ne soit plus caché (📖 128). • Le visage du sujet n'occupe qu'une petite zone de l'image : modifiez la composition de sorte que le visage du sujet occupe une plus grande zone de l'image (📖 128). • Le visage du sujet n'est pas dirigé vers l'appareil photo : demandez au sujet de faire face à l'appareil photo (📖 128). • L'appareil photo est incliné : maintenez l'appareil photo à l'horizontale. • Le visage du sujet est peu éclairé : faites la photo en pleine lumière.
Le flash ne se déclenche pas.	<ul style="list-style-type: none"> • Le flash est désactivé : modifiez les réglages (📖 152). • La batterie est déchargée : rechargez la batterie ou insérez une batterie de rechange entièrement chargée (📖 36). • L'appareil photo est en mode continu ou bracketing : sélectionnez le mode vue par vue (📖 9).
Le flash n'éclaire pas l'intégralité du sujet.	<ul style="list-style-type: none"> • Le sujet ne se trouve pas dans la portée du flash : positionnez le sujet dans la portée du flash. • La fenêtre du flash est masquée : tenez correctement l'appareil photo. • La vitesse d'obturation est plus rapide que la vitesse de synchronisation : choisissez une vitesse d'obturation plus lente (📖 99, 102).

Problème	Solution
Les photos sont floues.	<ul style="list-style-type: none"> • L'objectif est sale : nettoyez-le. • L'objectif est bloqué : éloignez tout objet de l'objectif (📖 45). • ! AF s'affiche pendant la prise de vue et le cadre de mise au point s'affiche en rouge : vérifiez la mise au point avant la prise de vue (📖 46).
Les photos présentent des marbrures.	<ul style="list-style-type: none"> • La vitesse d'obturation est lente et la température ambiante est élevée : cela est normal et n'est pas le signe d'un dysfonctionnement. * Utilisez l'option de configuration des pixels (📖 117). * Les rayons X, les rayons cosmiques et les autres formes de radiation qui interagissent avec le capteur d'image peuvent provoquer des points lumineux de couleurs variées comme le blanc, le rouge et le bleu. L'option de configuration des pixels permet de réduire le nombre de ces points lumineux. • L'appareil photo a été utilisé pendant une période prolongée à des températures élevées : éteignez l'appareil photo et attendez qu'il refroidisse (📖 38, 316). • Un avertissement relatif à la température s'affiche : éteignez l'appareil photo et attendez qu'il refroidisse (📖 38, 316).

Lecture

Problème	Solution
Les photos présentent du grain.	Les photos ont été prises avec un autre modèle ou un appareil photo d'une autre marque.
La lecture avec zoom n'est pas disponible.	Les photos ont été créées à l'aide de l'option REDIMENSIONNER ou ont été prises avec un autre modèle ou un appareil photo d'une autre marque.
Il n'y a pas de son lors de la lecture des vidéos.	<ul style="list-style-type: none"> • Le volume de lecture est trop faible : réglez le volume de lecture (📖 206). • Le microphone était masqué : tenez correctement l'appareil photo pendant l'enregistrement. • Le haut-parleur est masqué : tenez correctement l'appareil photo pendant la lecture.
Les photos sélectionnées n'ont pas été effacées. Il reste des images après avoir sélectionné EFFACE > TOUTES IMAGES .	Certaines des photos à effacer sont protégées. Supprimez la protection en utilisant l'appareil avec lequel la protection a été appliquée (📖 186).
La numérotation des fichiers se réinitialise de manière inattendue.	Vous avez ouvert le couvercle du compartiment de la batterie alors que l'appareil photo était allumé. Éteignez l'appareil photo avant d'ouvrir le couvercle du compartiment de la batterie (📖 233).

Raccordements

Problème	Solution
L'écran est éteint.	L'appareil photo est raccordé à un téléviseur : les photos s'affichent sur le téléviseur au lieu de l'écran de l'appareil photo (📖 272).
L'écran du téléviseur et celui de l'appareil photo n'affichent aucune image.	DÉTECTEUR OCULAIRE est sélectionné pour RÉGLAGE VIEW MODE > LECTURE : approchez votre œil du viseur ou choisissez une autre option RÉGLAGE VIEW MODE (📖 207).
Le téléviseur n'affiche aucune photo et n'émet aucun son.	<ul style="list-style-type: none">• L'appareil photo n'est pas raccordé correctement : raccordez l'appareil photo correctement (📖 272).• Le téléviseur est réglé sur « TV » : réglez l'entrée sur « HDMI » (📖 272).• Le volume du téléviseur est trop faible : utilisez les commandes du téléviseur pour régler le volume (📖 272).
L'ordinateur ne reconnaît pas l'appareil photo.	Vérifiez que l'appareil photo et l'ordinateur sont raccordés correctement (📖 277).
FUJIFILM X RAW STUDIO ou FUJIFILM X Acquire ne parvient pas à détecter correctement l'appareil photo.	Vérifiez l'option sélectionnée pour MODE CONNEXION PC dans l'appareil photo. Sélectionnez REST RETR/CONV RAW USB avant de brancher le câble USB (📖 284).
Impossible de se connecter aux iPhones ou iPads.	OUI est sélectionné pour RÉGLAGE ALIMENTATION USB . Sélectionnez NON lorsque l'appareil photo est raccordé via une connexion parafoudre à un périphérique qui ne fournit pas d'électricité (📖 240).
Impossible de se connecter au smartphone.	Vérifiez que l'appareil photo est raccordé correctement : la procédure de branchement de l'appareil photo varie selon le type de port du smartphone (📖 281).

Transfert sans fil

Pour en savoir plus sur le dépannage des connexions sans fil, consultez : <http://digital-cameras.support.fujifilm.com/app?pid=x>

Problème	Solution
Impossible de se connecter au smartphone. L'appareil photo met du temps à se connecter ou à transférer les images sur le smartphone. Le transfert n'a pas fonctionné ou s'est interrompu.	<ul style="list-style-type: none"> • Le smartphone est trop loin : rapprochez-le (📖 274). • Des dispositifs situés à proximité provoquent des interférences radio : éloignez l'appareil photo et le smartphone des fours à micro-ondes ou des téléphones sans fil (📖 274).
Impossible de transférer les images.	<ul style="list-style-type: none"> • Le smartphone est connecté à un autre périphérique : le smartphone et l'appareil photo peuvent être connectés à un seul périphérique à la fois. Mettez fin à la connexion et réessayez (📖 274). • Plusieurs smartphones se trouvent à proximité : essayez de vous reconnecter. La présence de plusieurs smartphones peut perturber la connexion (📖 274). • L'image a été créée à l'aide d'un autre appareil : il se peut que l'appareil photo ne parvienne pas à transférer les images créées avec d'autres appareils. • L'image est une vidéo : même si vous pouvez sélectionner des vidéos à transférer lorsque vous visionnez le contenu de la mémoire de l'appareil photo sur votre smartphone, le transfert prend un certain temps. Pour obtenir des informations sur l'affichage des images sur l'appareil photo, consultez : http://app.fujifilm-dsc.com/fr/camera_remote/
Le smartphone n'affichera pas les images.	<p>Sélectionnez OUI pour l'option PARAMÈTRES GÉNÉRAUX > REDIM. IMG SP . Si vous sélectionnez NON, les grandes images sont transférées plus lentement ; par ailleurs, certains téléphones peuvent ne pas afficher les images dépassant une certaine taille (📖 241).</p>

Divers







Problème	Solution
L'appareil photo ne répond pas.	<ul style="list-style-type: none"> • Dysfonctionnement temporaire de l'appareil photo : retirez la batterie puis insérez-la à nouveau (📖 32). • La batterie est déchargée : rechargez la batterie ou insérez une batterie de rechange entièrement chargée (📖 36). • L'appareil photo est connecté à un réseau local sans fil : mettez fin à la connexion. • Les commandes sont verrouillées : maintenez appuyée la touche MENU/OK pour déverrouiller les commandes (📖 15, 17).
L'appareil photo ne fonctionne pas comme prévu.	Retirez la batterie puis insérez-la à nouveau (📖 32). Si le problème persiste, consultez votre revendeur Fujifilm.
Les mouvements sont saccadés (ne sont pas fluides) dans le viseur ou à l'écran.	Lorsque NORMAL est sélectionné pour PERFORMANCE , la cadence ralentit si vous n'effectuez aucune opération pendant une période donnée. La cadence revient à la normale une fois que vous avez utilisé les commandes de l'appareil photo (📖 231).
Aucun son.	Réglez le volume (📖 205).
Lorsque l'on appuie sur la touche Q, le menu rapide ne s'affiche pas.	Le VERROUILLAGE TTL est actif : annulez le VERROUILLAGE TTL (📖 153).

Messages et affichages d'avertissement

Les avertissements suivants peuvent s'afficher.

Avertissement	Description
 (rouge)	Charge faible. Rechargez la batterie ou insérez une batterie de rechange entièrement chargée.
 (clignote en rouge)	Batterie déchargée. Rechargez la batterie ou insérez une batterie de rechange entièrement chargée.
!AF (affiché en rouge et cadre de mise au point rouge)	L'appareil photo ne parvient pas à effectuer la mise au point. Utilisez le verrouillage de la mise au point pour effectuer la mise au point sur un autre sujet situé à la même distance, puis recomposez la photo.
Ouverture ou vitesse d'obturation affichée en rouge	Le sujet est trop lumineux ou trop sombre et la photo sera surexposée ou sous-exposée. Utilisez le flash pour apporter un éclairage complémentaire lorsque vous photographiez des sujets peu éclairés.
ERREUR MISE AU POINT ERREUR CONTROLE OBJECTIF ÉTEIGNEZ LA CAMÉRA ET RALLUMEZ-LA	L'appareil photo ne fonctionne pas correctement. Éteignez-le, puis rallumez-le. Si le message est toujours affiché, consultez un revendeur Fujifilm.
PAS DE CARTE	Le déclenchement ne peut se faire que si une carte mémoire est insérée. Insérez une carte mémoire.
CARTE NON INITIALISEE	<ul style="list-style-type: none">• La carte mémoire n'est pas formatée ou a été formatée avec un ordinateur ou un autre appareil : formatez la carte mémoire à l'aide de l'option  CONFIGURATION UTILISATEUR > FORMATAGE.• Les contacts de la carte mémoire ont besoin d'être nettoyés : nettoyez-les avec un chiffon doux et sec. Si le message s'affiche de nouveau, formatez la carte. Si le message est toujours affiché, remplacez la carte.• L'appareil photo ne fonctionne pas correctement : prenez contact avec un revendeur Fujifilm.



Avertissement	Description
ERREUR CARTE	<ul style="list-style-type: none"> • La carte mémoire n'est pas formatée pour être utilisée dans l'appareil photo : formatez la carte. • Les contacts de la carte mémoire ont besoin d'être nettoyés ou la carte mémoire est endommagée : nettoyez les contacts avec un chiffon doux et sec. Si le message s'affiche de nouveau, formatez la carte. Si le message est toujours affiché, remplacez la carte. • Carte mémoire incompatible : utilisez une carte compatible. • L'appareil photo ne fonctionne pas correctement : prenez contact avec un revendeur Fujifilm.
CARTE PROTEGEE	La carte mémoire est verrouillée. Déverrouillez la carte.
OCCUPE	La carte mémoire n'est pas correctement formatée. Formatez-la avec l'appareil photo.
 MEMOIRE PLEINE	La carte mémoire est pleine et il est impossible d'enregistrer d'autres images. Effacez des images ou insérez une carte mémoire avec suffisamment d'espace libre.

Avertissement	Description
ERREUR ECRITURE	<ul style="list-style-type: none"> • Erreur de carte mémoire ou erreur de connexion : réinsérez la carte ou éteignez et rallumez l'appareil photo. Si le message est toujours affiché, consultez un revendeur Fujifilm. • Mémoire insuffisante pour enregistrer d'autres photos : effacez des images ou insérez une carte mémoire avec suffisamment d'espace libre. • La carte mémoire n'est pas formatée : formatez-la.
IMAGE NO. PLEIN	L'appareil photo a utilisé tous ses numéros d'image (le numéro actuel est 999-9999). Insérez une carte mémoire formatée et sélectionnez RAZ pour  ENR. DES RÉGLAGES > NUMERO IMAGE . Prenez une photo pour réinitialiser la numérotation des images à 100-0001, puis sélectionnez CONTINU pour l'option NUMERO IMAGE .
ERREUR DE LECTURE	<ul style="list-style-type: none"> • Le fichier est corrompu ou n'a pas été créé avec cet appareil photo : impossible d'afficher le fichier. • Les contacts de la carte mémoire ont besoin d'être nettoyés : nettoyez-les avec un chiffon doux et sec. Si le message s'affiche de nouveau, formatez la carte. Si le message est toujours affiché, remplacez la carte. • L'appareil photo ne fonctionne pas correctement : prenez contact avec un revendeur Fujifilm.
IMAGE PROTEGEE	Vous avez essayé d'effacer ou de faire pivoter une photo protégée. Supprimez la protection et réessayez.
IMPOSSIBLE AJUSTER	La photo est endommagée ou n'a pas été créée avec cet appareil photo.
ERREUR FICHIER DPOF	Les commandes d'impression ne peuvent pas contenir plus de 999 photos. Copiez toute autre photo que vous souhaitez imprimer sur une autre carte mémoire et créez une seconde commande d'impression.
IMPO. REGLER DPOF	La photo ne peut pas être imprimée avec la fonction DPOF.
 IMPO. REGLER DPOF	Les vidéos ne peuvent pas être imprimées avec la fonction DPOF.
ROTATION IMPOSSIBLE	Il est impossible de faire pivoter la photo sélectionnée.
 ROTATION IMPOSSIBLE	Il est impossible de faire pivoter les vidéos.
 OPERATION IMPOSSIBLE	Il est impossible d'appliquer la réduction des yeux rouges aux vidéos.
 OPERATION IMPOSSIBLE	Il est impossible d'appliquer la réduction des yeux rouges aux photos créées avec d'autres appareils.
INC. : MODE 4K ET MONITEUR EXTERNE CHANGER MODE VIDEO	Le mode vidéo sélectionné avec l'appareil photo n'est pas compatible avec le périphérique auquel l'appareil photo est connecté en HDMI. Essayez de sélectionner un autre mode vidéo ( 155).

Avertissement	Description
<p>!🔊 (jaune)</p> <p>LA CAMÉRA APPROCHE LA LIMITE DE TEMPÉRATURE STANDARD</p>	<p>L'appareil photo s'approche de la température maximale autorisée lorsque STANDARD est sélectionné pour MISE HORS TENS. AUTO TEMP. et va bientôt s'éteindre automatiquement. Éteignez l'appareil photo et attendez qu'il refroidisse.</p>
<p>!🔊 (jaune)</p> <p>LIMITE DE TEMPÉRATURE HAUTE ATTEINTE. ARRÊT EN COURS.</p>	<p>L'appareil photo a atteint la température maximale autorisée lorsque STANDARD est sélectionné pour MISE HORS TENS. AUTO TEMP. et est sur le point de s'éteindre automatiquement. Éteignez l'appareil photo et attendez qu'il refroidisse.</p>
<p>!🔊 (jaune)</p> <p>LA CAMÉRA APPROCHE LA LIMITE DE TEMPÉRATURE HAUTE. NE PAS TENIR LA CAMÉRA PENDANT DURÉE PROLONGÉE.</p>	<p>L'appareil photo s'approche de la température maximale autorisée lorsque ÉLEVÉE est sélectionné pour MISE HORS TENS. AUTO TEMP. et va bientôt s'éteindre automatiquement. Le contact prolongé avec l'appareil photo peut provoquer des brûlures superficielles ; fixez l'appareil photo sur un trépied ou prenez d'autres mesures pour éviter le contact prolongé avec l'appareil photo. L'appareil photo va bientôt s'éteindre automatiquement. Éteignez l'appareil photo et attendez qu'il refroidisse. L'effet de marbrure peut être accentué sur les photos prises lorsque cet avertissement est affiché.</p>
<p>!🔊 (rouge)</p> <p>LIMITE DE TEMPÉRATURE HAUTE ATTEINTE. ARRÊT EN COURS.</p>	<p>L'appareil photo a atteint la température maximale autorisée lorsque ÉLEVÉE est sélectionné pour MISE HORS TENS. AUTO TEMP. et est sur le point de s'éteindre automatiquement pour éviter les brûlures superficielles. Éteignez l'appareil photo et attendez qu'il refroidisse. L'effet de marbrure peut être accentué sur les photos prises lorsque cet avertissement est affiché.</p>

Capacité des cartes mémoire

Le tableau suivant indique la durée d'enregistrement ou le nombre de photos disponibles en fonction de la taille des images. Tous les chiffres sont approximatifs ; la taille du fichier varie en fonction de la scène enregistrée, ce qui explique les grandes variations du nombre de fichiers pouvant être stockés. Il est possible que le nombre de vues restantes ou la durée restante ne diminuent pas de manière régulière.

		Capacité	8 Go		16 Go	
			FINE	NORMAL	FINE	NORMAL
Photos	 3:2		490	740	1030	1540
	RAW (NON COMPRESSÉ)		130		270	
	RAW (COMPRESSÉ SANS PERTE)		240		510	
Vidéos 1,2	 2160		9 minutes		20 minutes	
	 1080		9 minutes		20 minutes	

1 Utilisez une carte de classe de vitesse UHS 3 ou supérieure.

2 Suppose que le débit binaire est défini sur le réglage par défaut.

 Si la capacité de la carte mémoire dépasse 32 Go, les vidéos seront enregistrées dans des fichiers uniques, quelle que soit leur taille. Si la capacité de la carte mémoire est égale ou inférieure à 32 Go, les vidéos dont la taille dépasse 4 Go seront enregistrées sans interruption dans des fichiers différents.

Caractéristiques

Système

Modèle FUJIFILM X100V

Numéro de produit FF190003

Nombre effectif de pixels Environ 26,1 millions

Capteur d'image Capteur CMOS X-Trans de 23,5 mm × 15,6 mm (APS-C) avec filtre de couleurs primaires

Support mémoire Cartes mémoire SD/SDHC/SDXC recommandées par Fujifilm

Logement pour carte mémoire Logement pour carte mémoire SD (compatibles UHS-I)

Système de fichiers Compatible avec les formats Design Rule for Camera File System (DCF2.0), Exif 2.3 et Digital Print Order Format (DPOF)

Format de fichiers

- **Photos** : Exif 2.3 JPEG (compressé) ; RAW (format RAF original, non compressé ou compressé à l'aide d'un algorithme sans perte ; logiciel spécial nécessaire) ; RAW+JPEG disponible
- **Vidéos** : norme H.264 avec son stéréo (MOV)
- **Audio (mémor audio)** : son stéréo (WAV)

Taille d'image **L 3:2** (6240 × 4160) **L 1:1** (4160 × 4160)

L 16:9 (6240 × 3512)

M 3:2 (4416 × 2944)

M 1:1 (2944 × 2944)

M 16:9 (4416 × 2488)

S 3:2 (3120 × 2080)

S 1:1 (2080 × 2080)

S 16:9 (3120 × 1760)

RAW (6240 × 4160)

L panoramique : vertical (2160 × 9600)/horizontal (9600 × 1440)

M panoramique : vertical (2160 × 6400)/horizontal (6400 × 1440)

Objectif

- **Type** : objectif à focale fixe FUJINON

- **Focale** : f=23 mm (équivalent au format 24×36 mm : 35 mm)

- **Ouverture maximale** : F2.0

Sensibilité

- **Photos** : sensibilité de sortie standard équivalente à 160–12800 ISO par incréments de 1/3 IL ; AUTO ; sensibilité de sortie étendue équivalente à 80, 100, 125, 25600 ou 51200 ISO

- **Vidéos** : sensibilité de sortie standard équivalente à 160–12800 ISO par incréments de 1/3 IL ; AUTO ; sensibilité de sortie étendue équivalente à 25600 ISO

Système	
Mesure	Mesure en 256 zones avec l'objectif (through-the-lens (TTL)) ; MULTI, CENTRALE, MOYENNE, CENTRALE PONDÉRÉE
Contrôle de l'exposition	AE programmé (avec décalage de programme) ; AE avec priorité à la vitesse ; AE avec priorité à l'ouverture ; exposition manuelle
Correction d'exposition	<ul style="list-style-type: none"> • Photos : -5 IL +5 IL par incréments de 1/3 IL • Vidéos : -2 IL +2 IL par incréments de 1/3 IL
Vitesse d'obturation	<ul style="list-style-type: none"> • DÉCLENCHEUR MÉCANIQUE <ul style="list-style-type: none"> - Mode P : 4 s à 1/4000 s - Mode A : 30 s à 1/4000 s - Pose T : 15 min à 1/4000 s - Pose B : 60 min max. • DÉCLENCHEUR ÉLECTR. <ul style="list-style-type: none"> - Mode P : 4 s à 1/32000 s - Mode A : 30 s à 1/32000 s - Pose T : 15 min à 1/32000 s - Pose B : 1 s fixe • MÉCANIQUE+ÉLECTRONIQUE <ul style="list-style-type: none"> - Mode P : 4 s à 1/32000 s - Mode A : 30 s à 1/32000 s - Pose T : 15 min à 1/32000 s - Pose B : 60 min max.

Système

Prise de vue en rafale

PRISE DE VUE CONTINUE	Cadences de prise de vue disponibles (JPEG)
30fps(1,25XCROP) ¹	30
20fps(1,25XCROP) ¹	20
10fps(1,25XCROP) ¹	10
20fps ¹	20
11fps ²	11
10fps ¹	10
8.0fps	8,0
6,0fps	6,0
5.0fps	5,0
4.0fps	4,0
3.0fps	3,0

1 Disponible uniquement avec l'obturateur électronique.

2 10 images/s avec l'obturateur électronique.

 La cadence et le nombre d'images par rafale dépendent des conditions de prise de vue et du type de carte mémoire utilisé.

Mise au point

- **Mode** : AF seul ou continu ; mise au point manuelle avec bague de mise au point
- **Système de mise au point automatique** : AF hybride intelligent (détection de contraste TTL/AF par détection de phase) avec illuminateur d'assistance AF
- **Sélection de la zone de mise au point** : POINT UNIQUE, ZONE, LARGE/SUIVI, TOUS

Balance des blancs



Automatique, Personnalisée 1, Personnalisée 2, Personnalisée 3, sélection de la température de couleur, lumière directe du soleil, ombre, éclairage fluorescent lumière du jour, éclairage fluorescent blanc chaud, éclairage fluorescent blanc froid, éclairage à incandescence, plongée

Retardateur

Désactivé, 2 s, 10 s

Flash

- **Type** : flash automatique
- **Portée effective (1600 ISO)** : environ 0,3 m à 7,4 m/1,0 pi à 24 pi

Système	
Mode flash	<ul style="list-style-type: none"> • MODE : MODE TTL (FLASH AUTOMATIQUE, STANDARD, SYNCHRONISATION LENTE), MANUEL, SYNCHRO EXT., OFF • MODE DE SYNCHRONISATION : 1ER RIDEAU, 2E RIDEAU • REDUC. YEUX ROUGE :  FLASH+RETRAIT,  FLASH,  RETRAIT, NON
Griffe flash	Griffe flash avec contacts TTL
Visueur optique (OVF)	Visueur de type Galilée inversé avec affichage électronique d'un cadre lumineux et grossissement de 0,52× environ ; couverture d'environ 95%
Visueur électronique (EVF)	<p>Visueur OLED de 0,5 pouce et 3690000 points ; grossissement 0,66× avec objectif 50 mm (équivalent en format 24×36 mm) réglé à l'infini et dioptrie réglée sur -1 d ; angle de champ diagonal de 32° environ (angle de champ horizontal de 27° environ)</p> <ul style="list-style-type: none"> • Réglage dioptrique : -4 à +2 d • Dégagement oculaire : environ 16,8 mm
Écran LCD	Écran LCD tactile couleur 3,0 pouces/7,6 cm, 1620000 points, inclinable
Vidéos (avec son stéréo)	<ul style="list-style-type: none"> • Taille des vidéos : 4K: 16:9, DCI: 17:9, FHD: 16:9, FHD: 17:9 • Cadence : 59.94P, 50P, 29.97P, 25P, 24P, 23.98P • Débit binaire : 200Mbps, 100Mbps, 50Mbps • Enregistrement/format de sortie: carte SD, 4:2:0, 8 bits/ sortie HDMI, 4:2:2, 10 bits
Vidéos à grande vitesse	<ul style="list-style-type: none"> • Taille des vidéos : FULL HD 16:9 • Cadence de prise de vue : 120P, 100P
Entrée/sortie	
Prise du microphone	Jack mini-stéréo de ø2,5 mm
Prise jack pour casque	Le port USB peut être converti en prise jack pour casque à l'aide d'un câble adaptateur USB de type C vers mini jack stéréo ø3,5 mm, compatible avec une entrée/sortie audio analogique (adaptateur audio USB de type C)
Prise pour télécommande	Mini-jack à 3 bornes, ø2,5 mm
Entrée/ sortie numérique	Port USB (type C) USB3.1Gen1
Sortie HDMI	Micro-connecteur HDMI (type D)

Alimentation électrique/autre

Alimentation Batterie rechargeable NP-W126S (fournie avec l'appareil photo)

- Autonomie de la batterie**
- **Type de batterie** : NP-W126S
 - **Flash** : désactivé
 - **Mode de prise de vue** : mode P

Nombre d'images			
PERFORMANCE	LCD	EVF	OVF
MODE BOOST	Environ 310	Environ 250	Environ 390
NORMAL	Environ 370	Environ 350	Environ 420

Durée totale des séquences pouvant être enregistrées en une seule charge.		
Mode	Durée d'enregistrement standard	Durée d'enregistrement continu
4K ¹	Environ 45 minutes	Environ 55 minutes
FHD ²	Environ 50 minutes	Environ 75 minutes
Vidéos à grande vitesse ³	Environ 45 minutes	—

1 À une cadence de 29,97 images/s.

2 À une cadence de 59,94 images/s.

3 À une cadence de 120 images/s.

Norme CIPA. Mesure effectuée à l'aide de la batterie fournie avec l'appareil photo et d'une carte mémoire SD.

Remarque : l'autonomie de la batterie dépend de son niveau de charge et les chiffres indiqués ci-dessus ne sont pas garantis. L'autonomie de la batterie baisse à basse température.

Dimensions de l'appareil photo (L × H × P) 128,0 mm × 74,8 mm × 53,3 mm (32,7 mm hors parties saillantes, mesures effectuées à l'endroit le plus fin)/5,04 po × 2,94 po × 2,10 po (1,29 po)

Poids de l'appareil photo Environ 428 g/15,1 oz, sans la batterie, les accessoires et la carte mémoire

Poids pour la prise de vue Environ 478 g/16,9 oz, avec la batterie et la carte mémoire

Conditions de fonctionnement

- **Température** : 0 °C à +40 °C / +32 °F à +104 °F
- **Humidité** : 10% à 80% (sans condensation)

Transmetteur sans fil**Réseau local sans fil**

Normes	IEEE 802.11b/g/n (protocole sans fil standard)
Fréquence de transmission (fréquence centrale)	<ul style="list-style-type: none"> • Japon, Chine : 2412 MHz–2472 MHz (13 canaux) • Autres pays : 2412 MHz–2462 MHz (11 canaux)
Puissance radiofréquence maximale (PIRE)	9,38 dBm
Protocoles d'accès	Infrastructure

Bluetooth®

Normes	Bluetooth version 4.2 (Bluetooth Low Energy)
Fréquence de transmission (fréquence centrale)	2402 MHz–2480 MHz
Puissance radiofréquence maximale (PIRE)	3,63 dBm

Batterie rechargeable NP-W126S

Tension nominale	7,2 V
Capacité nominale	1260 mAh
Température de fonctionnement	0 °C à +40 °C / +32 °F à +104 °F
Dimensions (L × H × P)	36,4 mm × 47,1 mm × 15,7 mm / 1,4 po × 1,9 po × 0,6 po
Poids	Environ 47 g / 1,7 oz



Le poids et les dimensions varient en fonction du pays ou de la région d'achat.



Les caractéristiques et les performances peuvent faire l'objet de modifications sans préavis. Fujifilm ne pourra être tenu responsable des erreurs éventuellement présentes dans ce manuel. L'apparence du produit peut différer de celle décrite dans ce manuel.

FUJIFILM

FUJIFILM Corporation

7-3, AKASAKA 9-CHOME, MINATO-KU, TOKYO 107-0052, JAPAN

<https://fujifilm-x.com>

