

FUJIFILM

DIGITAL CAMERA

X 100 VI

FF230003

Manuel du propriétaire

Introduction

Nous vous remercions d'avoir acheté ce produit. Veuillez à lire attentivement ce manuel et à bien le comprendre avant d'utiliser votre appareil photo. Gardez ce manuel à portée de tous ceux qui utilisent le produit.

Pour obtenir les dernières informations

Les dernières versions des manuels sont disponibles sur le site suivant :

<https://fujifilm-dsc.com/en-int/manual/>



Vous pouvez accéder à ce site Web non seulement à partir de votre ordinateur mais aussi de votre smartphone ou tablette. Il comporte également des informations sur la licence des logiciels.



Pour obtenir des informations sur les mises à jour de firmware, consultez :

<https://fujifilm-x.com/support/download/firmware/cameras/>



Index des chapitres

Liste des menus	iv
1 Avant de commencer	1
2 Premières étapes	35
3 Principes de base de photographie et de lecture	51
4 Enregistrement et lecture des vidéos	59
5 Prise de vue et affichage des photos	67
6 Les menus prise de vue	117
7 La lecture et le menu lecture	209
8 Fonctionnalités et réglages réseau/USB	237
9 Les menus de configuration	269
10 Raccourcis	309
11 Périphériques et accessoires en option	327
12 Remarques techniques	343

Liste des menus



Les options des menus de l'appareil photo sont indiquées ci-dessous.







Menus prise de vue























Réglez les paramètres lors de la prise de photos ou de vidéos.

 Reportez-vous à la page 117 pour en savoir plus.



Menus photo



























 Les éléments signalés par les icônes  et  sont disponibles dans les menus prise de vue photo et prise de vue vidéo. Les modifications apportées à ces éléments dans l'un ou l'autre de ces menus s'appliquent à l'élément de l'autre menu.

 CONFIGURATION QUALITÉ IMAGE		 CONFIGURATION QUALITÉ IMAGE			
1/3	TAILLE D'IMAGE	118	RB ISO ÉLEVÉE	132	
	QUALITE D'IMAGE	119	NETTETÉ	133	
	ENREGISTREMENT RAW	120	LONGUE EXPO RB	133	
	SÉLECTIONNER JPEG/HEIF	121	ESPACE COULEUR	133	
	SIMULATION DE FILM	122	3/3	CLONAGE PIXEL MORT	134
	COULEUR MONOCHROMATIQUE	124		 SELECT REGL PERSO	134
	EFFET DU GRAIN	124	 MODIF/ENR REG PERSO	135	
	COULEUR EFFET CHROME	125	MISE À JOUR AUTO DU RÉGLAGE PERSONNALISÉ	141	
	COULEUR CHROME FX BLEUE	125			
	EFFET PEAU LISSE	125			
2/3	BALANCE DES BLANCS	126			
	PLAGE DYNAMIQUE	130			
	PRIORITÉ PLAGE D	131			
	COURBE DE TONALITÉ	132			
	COULEUR	132			
DETAIL	132				

 CONFIGURATION AF/MF 			 CONFIGURATION PRISE DE VUE 		
1/3	ZONE DE MISE AU POINT	142	2/3	RÉG. PRISE DE VUE AE	167
	MODE AF	142		BKT SIMULATION FILM	167
	RÉGLAGE PERSONNALISÉ DE LA ZONE	142		RÉGLAGE DE BKT DE MISE AU POINT	167
	MODE AF : TOUS LES RÉGLAGES	142		PHOTOMETRIE	167
	RÉGL. PERSONNALISÉS AF-C	143		TYPE DE DÉCLENCHEUR	168
	STOCK. MODE AF PAR ORIENT.	146		RÉDUCTION DU SCINTILLEMENT	169
	AFFICHAGE POINT AF  	147		RÉGL. DE LA VIT. DU DÉCL. SANS SCINT.	169
	  ROTATION DU COLLIMATEUR AF	147		STABILISATEUR	170
2/3	NOMBRES DE POINTS FOCUS	147		PARAM. AUTO ISO	170
	PRE-AF	148	3/3	  OBJECTIF DE CONVERSION	170
	TEMOIN AF	148		CONV-TELE NUMERIQUE	171
	 RÉG. DÉTECT. VISAGE/YEUX	149		  FILTRE ND	171
	RÉGLAGE DE LA DÉTECTION DES SUJETS	151		  COM. SANS FIL	172
	AF+MF	153		 CONFIGURATION DU FLASH 	
	ASSIST. M.AP.	154		RÉGLAGE FONCTION FLASH	173
	VERROUILLAGE ASSIST. MAP ET BAGUE MAP	154		REDUC. YEUX ROUGE	173
	VERIFICATION AF.	155		MODE DE VERROUILLAGE TTL	174
	VER. EA SPOT ET ZONE MaP	155		RÉGLAGE DE L'ÉCLAIRAGE DEL	174
  PARAM. AF INSTANT.	155	RÉGLAGE TÉLÉCOMMANDE		175	
3/3	  ÉCHELLE DE PROFOND. CHAMP	156	RÉGLAGE CH	175	
	PRIOR. DÉCL./AF.	156	Flash intégré	176	
	  LIMITEUR DE PLAGE AF	157	 CONFIGURATION DU FILM 		
	MODE ECRAN TACTILE	158	MODE VIDEO	177	
	CADRE AF CORRIGÉ	160	ENR. GDE VITESSE	177	
	 CONFIGURATION PRISE DE VUE 			RÉGLAGE DE L'ENR. MÉDIA	177
1/3	MODE VISEUR POUR LE SPORT	161	 MODE DE STAB. IMAGE	177	
	PRÉ-PRISE DE VUE ES 	162	 AMÉLIO. MODE STAB. IM.	177	
	RETARDATEUR	163	RÉGLAGE AUDIO	178	
	SAUVEG. RÉGL. RETARDATEUR	164	MIC./DÉCL. À DIST	180	
	TÉMOIN DE RETARDATEUR	164	 INDICATEUR D'ENREGISTREMENT	180	
	CLICH. RETARD. INTERV.	164			
	LISSAGE EXPO. AVEC INTERVAL.	166			
	MODE INTERVALLE PRIORITE	166			

Menus vidéo

Les éléments signalés par les icônes  et  sont disponibles dans les menus prise de vue photo et prise de vue vidéo. Les modifications apportées à ces éléments dans l'un ou l'autre de ces menus s'appliquent à l'élément de l'autre menu.





CONFIGURATION DU FILM		CONFIGURATION QUALITÉ IMAGE			
1/3	 LISTE DES PARAMÈTRES VIDEO	181	 SIMULATION DE FILM	194	
	MODE VIDEO	182	 COULEUR MONOCHROMATIQUE	194	
	ENR. GDE VITESSE	183	 BALANCE DES BLANCS	194	
	 RETARDATEUR	184	 PLAGES DYNAMIQUES	195	
	RÉGLAGE DE L'ENR. MÉDIA	184	 COURBE DE TONALITÉ	195	
	RÉGLAGE DE LA SORTIE HDMI	186	 COULEUR	195	
	CORR. AGR. ROG. FILM	186	 DETAIL	196	
	ENREGISTREMENT F-Log/HLG	187	 RB ISO ÉLEVÉE	196	
	RÉGLAGE NIVEAU DE DONNÉES	188	2/2	 RÉDUCTION DU BRUIT INTER-IMAGE	196
	 PHOTOMETRIE	188		 CORR VIGNET CHROM	196
2/3	 RÉGL. DE LA VIT. DU DÉCL. SANS SCINT.	188			
	 MODE DE STAB. IMAGE	189			
	 AMÉLIO. MODE STAB. IM.	189			
	PARAMÈTRE ZEBRA	190			
	NIVEAU ZEBRA	190			
CONTRÔLE FILM OPTIM. 	191				
3/3	 INDICATEUR D'ENREGISTREMENT	191			
	LAMPE TÉMOIN	192			
	 SELECT REGL PERSO	193			
	 MODIF/ENR REG PERSO	193			
	 RÉGL. PERSO DE MISE À JOUR AUTO	193			
	  OBJECTIF DE CONVERSION	193			
	  FILTRE ND	193			
	  COM. SANS FIL	193			

AF CONFIGURATION AF/MF			RÉGLAGE AUDIO		
1/2	ZONE DE MISE AU POINT	197	RÉGLER NIVEAU MIC INTERNE	204	
	MODE AF	197	RÉGLER NIVEAU MIC EXTERNE	204	
	RÉGL. PERSONNALISÉS AF-C	198	RÉGLAGE DU JACK DU MICRO	205	
	ROTATION DU COLLIMATEUR AF	198	LIMITEUR NIVEAU MIC	205	
	RÉG. DÉTECT. VISAGE/YEUX	199	FILTRE VENT	205	
	RÉGLAGE DE LA DÉTECTION DES SUJETS	199	FILTRE PASSE-BAS	206	
	AF+MF	200	VOLUME DU CASQUE	206	
	ASSIST. M.AP.	200	MIC./DÉCL. À DIST	206	
	VERROUILLAGE ASSIST. MAP ET BAGUE MAP	200			
	VERIFICATION AF.	201			
2/2	PARAM. AF INSTANT.	201	TC RÉGLAGE CODE TEMPOREL		
	ÉCHELLE DE PROFOND. CHAMP	201	AFFICHAGE CODE TEMPOREL	207	
	LIMITEUR DE PLAGE AF	201	RÉGLAGE HEURE DE DÉMARRAGE	207	
	MODE ECRAN TACTILE	202	RÉGLAGE DÉCOMPTE	207	
	BLOC. VÉRIF. MISE AU PT	203	TEMPS RÉEL	208	
			SORTIE CODE TEMPOREL HDMI	208	

Menu lecture

Modifiez les réglages de lecture.





 Reportez-vous à la page 216 pour en savoir plus.

 MENU LECTURE		 MENU LECTURE	
CONVERSION RAW	:216	ÉVALUATION	:227
CONVERSION HEIF EN JPEG/TIFF	:219	TRANSF. IMG VERS SMARTPHONE	:228
EFFACE	:220	 COM. SANS FIL	:230
RECADRER	:222	DIAPORAMA	:230
REDIMENSIONNER	:223	CREA LIVRE ALBUM	:231
PROTEGER	:224	IMPRESSION (DPOF)	:233
ROTATION IMAGE	:225	IMPRESS. IMPRIM instax	:234
RÉGLAGE MÉMO VOCAL	:226	FORMAT IMAGE	:235





Menus de configuration







Modifiez les réglages de base de l'appareil photo.

 Reportez-vous à la page 269 pour en savoir plus.

CONFIGURATION UTILISATEUR		CONFIGURATION DU SON	
	FORMATAGE		AF BIP VOLUME
	 RÉGLAGE DE ZONE		RETARDATEUR BIP VOLUME
	DATE/HEURE		VOL. APPAREIL
1½	DECALAGE HOR	1½	 VOLUME DÉMARRAGE/ARRÊT ENR.
	 言語/LANG.		MS VOLUME OBTURAT. ÉLECTRO.
	 RÉGLAGE MON MENU		MS SON OBTURATEUR ÉLECTRO.
	 RÉGLAGE MON MENU		ES VOLUME OBTURAT. ÉLECTRO.
	NETTOYAGE CAPTEUR		ES SON OBTURATEUR ÉLECTRO.
	NOMBRE DÉCLEN.	2½	VOL. LECTURE
	SON ET FLASH		
2½	MISE À JOUR DU FIRMWARE		
	INITIALISER		
	RÉGLEMENTAIRE		

 CONFIGURATION ÉCRAN		
1/4	RÉGLAGE VIEW MODE	281
	MÉMOIRE DE POSITION DU CADRE LUMINEUX	281
	LUMINOSITÉ EVF	282
	COULEUR EVF	282
	RÉGLAGE COULEUR EVF	282
	LUMINOSITÉ LCD	283
	COULEUR LCD	283
	RÉGLAGE COULEUR LCD	283
2/4	IMAGE	284
	AUTOROTATION ÉCRANS	284
	APERÇU EXP./BALANCE DES BLANCS MODE MANUEL	285
	VUE EN DIRECT NATURELLE	285
	ASSIS. VISUALIS. F-Log	286
	RÉGLAGE DU NIVEAU ÉLECTRONIQUE	286
	GUIDE CADRAGE	286
REGL. ROTAT AUTO	287	

 CONFIGURATION ÉCRAN			
3/4	UNITÉ DE DISTANCE MAP	287	
	OVF, AFFICHAGE DE L'IMAGE	288	
	AFF. REGL. PERSO	288	
	MODE GRD INDIC.(EVF/OVF)	289	
	MODE GRD INDICATEURS (LCD)	290	
	RÉGL. AFF. GRD INDICATEURS	291	
	INFO RÉGLAGE DE CONTRASTE	291	
	INFO LOCALISATION	292	
	4/4	 ARRIÈRE-PLAN DU MENU Q	292
		 ARRIÈRE-PLAN DU MENU Q	292

CONFIG. TOUCHE/MOLETTE			GESTION DE L'ÉNERGIE		
1/3	RÉGLAGE LEVIER FOCUS	293	EXT. AUTO		303
	 MENU RPDE MODIF/ENREG	294	PERFORMANCE		304
	 MENU RPDE MODIF/ENREG	294	RÉGLAGE D'AMÉLIOR. EVF/LCD		304
	RÉGL. FONCT. (Fn)	294	MISE HORS TENS. AUTO TEMP.		305
	PARAM. MOLETTE COMMANDE	295	ENREGISTRER RÉGLAGE DE DONNÉES		
	OPÉRATION  S.S.	295	NUMERO IMAGE		306
	DIRECTION MOLETTE COMMANDE	296	MODIF. NOM FICH.		307
	OBTURATEUR AF	296	SÉLECTIONNER DOSSIER		307
	OBTURATEUR AE	296	INFOS COPYRIGHT		307
	PRISE DE VUE SANS CARTE	297	GÉOMARQUAGE		308
2/3	BAGUE MISE AU POINT	297			
	OPÉR° BAGUE MISE AU POINT	297			
	RÉGL. BAGUE CTRL.	298			
	MODE MEM. AE/AF	298			
	MODE VERR BALANCE BLC AUTO	298			
	RÉG. BAGUE D'OUVERTURE (A)	299			
3/3	 RÉGLAGE DU BOUTON Fn1	299			
	CONFIG. ECRAN TACTILE	300			
	VERROUILLAGE FONCTION	302			

Menu Paramètres réseau/USB

Paramétrez les réglages des connexions réseau et USB.

 Reportez-vous à la page 261 pour en savoir plus.



 RÉGLAGE RÉSEAU/USB	
RÉGLAGE Bluetooth/SMARTPHONE	:261
MODE AVION	:264
RÉGL CNX IMPRIM instax	:264
Frame.io Camera to Cloud	:264
MODE DE CONNEXION	:267
RÉGLAGE ALIMENTATION/COMM USB	:268
INFORMATIONS	:268
RÉINIT. RÉGLAGE RÉSEAU/USB	:268



Table des matières

Introduction	ii
Pour obtenir les dernières informations	ii
Liste des menus	iv
Menus prise de vue	iv
Menu lecture	viii
Menus de configuration	ix
Menu Paramètres réseau/USB	xii
Accessoires fournis	xxvii
À propos de ce manuel	xxviii
Symboles et conventions	xxviii
Terminologie	xxviii

1 Avant de commencer **1**

Parties de l'appareil photo	2
La fenêtre du viseur	4
L'écran LCD	6
Le levier de mise au point	7
La molette de sélection des vitesses/de la sensibilité	7
La molette de correction d'exposition	8
Réglage de la netteté du viseur	8
La touche DRIVE/DELETE	9
Les molettes de commande	10
Le témoin lumineux	11
La bague de contrôle	12
La plaque d'identification	13
Affichages de l'appareil photo	14
Le viseur optique	14
Le viseur électronique	16
L'écran LCD	18
Choix d'un mode d'affichage	20
Réglage de la luminosité de l'affichage	22
Rotation de l'affichage	22
La touche DISP/BACK	23



Personnalisation des éléments affichés	25
Horizon virtuel	27
Utilisation des menus	28
Les menus.....	28
Sélection d'un onglet de menu	29
Mode écran tactile	30
Commandes tactiles pour la prise de vue.....	30
Commandes tactiles en mode de lecture	34

2 Premières étapes 35

Fixation de la courroie.....	36
Insertion de la batterie et d'une carte mémoire	38
Cartes mémoire compatibles.....	41
Chargement de la batterie.....	42
Allumer et éteindre l'appareil photo.....	45
Vérification du niveau de charge de la batterie	46
Configuration de base.....	47
Sélection d'une autre langue	49
Modification de l'heure et de la date.....	49

3 Principes de base de photographie et de lecture 51









Prise de vue (mode P).....	52
Visualisation des images	55
Sortie HDMI.....	56
Suppression des images	58











4	Enregistrement et lecture des vidéos	59
	Enregistrement de vidéos.....	60
	Modification des paramètres vidéo.....	64
	Visionnage des vidéos.....	65
5	Prise de vue et affichage des photos	67
	Modes P, S, A et M	68
	Mode P : Programme AE.....	68
	Mode S : AE avec priorité à la vitesse	70
	Mode A : AE avec priorité à l'ouverture	74
	Mode M : Exposition manuelle	75
	Autofocus.....	77
	Mode de mise au point.....	78
	Options autofocus (mode AF).....	80
	Sélection du collimateur de mise au point.....	82
	Mise au point manuelle	86
	Vérification de la mise au point.....	88
	Sensibilité.....	91
	Sensibilité auto (A).....	92
	Mesure	93
	Le téléconvertisseur numérique.....	94
	Correction d'exposition	95
	C (personnalisé).....	96
	Verrouillage de la mise au point/de l'exposition	97
	Autres commandes	98
	Bracketing.....	99
	 BRACKETING ISO.....	99
	 BAL. BLANC BKT.....	99
	 Bracketing.....	100



























Prise de vue en continu (mode rafale).....	103
HDR	105
Panoramiques	107
Expositions multiples	110
Filtres avancés	112
Options de filtres créatifs.....	113
Photographie au flash	114
Réglages du flash	115

6 Les menus prise de vue 117

CONFIGURATION QUALITÉ IMAGE (photographie).....	118
TAILLE D'IMAGE	118
QUALITE D'IMAGE	119
ENREGISTREMENT RAW	120
SÉLECTIONNER JPEG/HEIF	121
SIMULATION DE FILM.....	122
COULEUR MONOCHOMATIQUE.....	124
EFFET DU GRAIN	124
COULEUR EFFET CHROME.....	125
COULEUR CHROME FX BLEUE.....	125
EFFET PEAU LISSE.....	125
BALANCE DES BLANCS	126
PLAGE DYNAMIQUE.....	130
PRIORITÉ PLAGE D.....	131
COURBE DE TONALITÉ.....	132
COULEUR.....	132
DETAIL	132
RB ISO ÉLEVÉE.....	132
NETTETÉ.....	133
LONGUE EXPO RB.....	133
ESPACE COULEUR.....	133
CLONAGE PIXEL MORT.....	134
📷 SELECT REGL PERSO.....	134
📷 MODIF/ENR REG PERSO.....	135
MISE À JOUR AUTO DU RÉGLAGE PERSONNALISÉ	141

CONFIGURATION AF/MF (photographie)	142
ZONE DE MISE AU POINT	142
MODE AF	142
RÉGLAGE PERSONNALISÉ DE LA ZONE.....	142
MODE AF : TOUS LES REGLAGES.....	142
RÉGL. PERSONNALISÉS AF-C	143
STOCK. MODE AF PAR ORIENT.....	146
AFFICHAGE POINT AF  	147
 ROTATION DU COLLIMATEUR AF	147
NOMBRES DE POINTS FOCUS.....	147
PRE-AF	148
TEMOIN AF	148
 RÉG. DÉTECT. VISAGE/YEUX.....	149
RÉGLAGE DE LA DÉTECTION DES SUJETS	151
AF+MF	153
ASSIST. M.AP.....	154
VERROUILLAGE ASSIST. MAP ET BAGUE MAP	154
VERIFICATION AF	155
VER. EA SPOT ET ZONE MaP	155
 PARAM. AF INSTANT.....	155
 ÉCHELLE DE PROFOND. CHAMP	156
PRIOR. DÉCL./AF.....	156
 LIMITEUR DE PLAGE AF.....	157
MODE ECRAN TACTILE	158
CADRE AF CORRIGÉ	160
CONFIGURATION PRISE DE VUE (photographie)	161
MODE VISEUR POUR LE SPORT	161
PRÉ-PRISE DE VUE  	162
RETARDATEUR.....	163
SAUVEG. RÉGL. RETARDATEUR.....	164
TÉMOIN DE RETARDATEUR.....	164
CLICH. RETARD. INTERV.....	164
LISSAGE EXPO. AVEC INTERVAL.....	166
MODE INTERVALLE PRIORITE.....	166
RÉG. PRISE DE VUE AE	167
BKT SIMULATION FILM	167

RÉGLAGE DE BKT DE MISE AU POINT.....	167
PHOTOMETRIE.....	167
TYPE DE DÉCLENCHEUR.....	168
RÉDUCTION DU SCINTILLEMENT.....	169
RÉGL. DE LA VIT. DU DÉCL. SANS SCINT.....	169
STABILISATEUR.....	170
PARAM. AUTO ISO.....	170
  OBJECTIF DE CONVERSION.....	170
CONV-TELE NUMERIQUE.....	171
  FILTRE ND.....	171
  COM. SANS FIL.....	172
CONFIGURATION DU FLASH (photographie).....	173
RÉGLAGE FONCTION FLASH.....	173
REDUC. YEUX ROUGE.....	173
MODE DE VERROUILLAGE TTL.....	174
RÉGLAGE DE L'ÉCLAIRAGE DEL.....	174
RÉGLAGE TÉLÉCOMMANDE.....	175
RÉGLAGE CH.....	175
Flash intégré.....	176
CONFIGURATION DU FILM (photographie).....	177
MODE VIDEO.....	177
ENR. GDE VITESSE.....	177
RÉGLAGE DE L'ENR. MÉDIA.....	177
 MODE DE STAB. IMAGE.....	177
 AMÉLIO. MODE STAB. IM.....	177
RÉGLAGE AUDIO.....	178
MIC./DÉCL. À DIST.....	180
 INDICATEUR D'ENREGISTREMENT.....	180
CONFIGURATION DU FILM (enregistrement vidéo).....	181
LISTE DES PARAMÈTRES VIDEO.....	181
MODE VIDEO.....	182
ENR. GDE VITESSE.....	183
 RETARDATEUR.....	184
RÉGLAGE DE L'ENR. MÉDIA.....	184

RÉGLAGE DE LA SORTIE HDMI	186
CORR. AGR. ROG. FILM.....	186
ENREGISTREMENT F-Log/HLG.....	187
RÉGLAGE NIVEAU DE DONNÉES	188
 PHOTOMETRIE	188
 RÉGL. DE LA VIT. DU DÉCL. SANS SCINT.	188
 MODE DE STAB. IMAGE	189
 AMÉLIO. MODE STAB. IM.	189
PARAMÈTRE ZEBRA.....	190
NIVEAU ZEBRA.....	190
CONTRÔLE FILM OPTIM. 	191
 INDICATEUR D'ENREGISTREMENT	191
LAMPE TÉMOIN.....	192
 SELECT REGL PERSO	193
 MODIF/ENR REG PERSO	193
 RÉGL. PERSO DE MISE À JOUR AUTO	193
  OBJECTIF DE CONVERSION	193
  FILTRE ND	193
  COM. SANS FIL	193
CONFIGURATION QUALITÉ IMAGE (enregistrement vidéo)	194
 SIMULATION DE FILM	194
 COULEUR MONOCHROMATIQUE	194
 BALANCE DES BLANCS	194
 PLAGE DYNAMIQUE	195
 COURBE DE TONALITÉ.....	195
 COULEUR.....	195
 DETAIL	196
 RB ISO ÉLEVÉE.....	196
RÉDUCTION DU BRUIT INTER-IMAGE	196
 CORR VIGNET CHROM.....	196
CONFIGURATION AF/MF (enregistrement vidéo).....	197
 ZONE DE MISE AU POINT	197
 MODE AF	197
 RÉGL. PERSONNALISÉS AF-C.....	198

  ROTATION DU COLLIMATEUR AF	198
  RÉG. DÉTECT. VISAGE/YEUX	199
 RÉGLAGE DE LA DÉTECTION DES SUJETS	199
 AF+MF	200
 ASSIST. M.AP.....	200
 VERROUILLAGE ASSIST. MAP ET BAGUE MAP	200
 VERIFICATION AF	201
  PARAM. AF INSTANT.....	201
  ÉCHELLE DE PROFOND. CHAMP.....	201
  LIMITEUR DE PLAGE AF	201
 MODE ECRAN TACTILE	202
BLOC. VÉRIF. MISE AU PT	203
RÉGLAGE AUDIO (enregistrement vidéo).....	204
RÉGLER NIVEAU MIC INTERNE	204
RÉGLER NIVEAU MIC EXTERNE	204
RÉGLAGE DU JACK DU MICRO	205
LIMITEUR NIVEAU MIC	205
FILTRE VENT.....	205
FILTRE PASSE-BAS	206
VOLUME DU CASQUE	206
MIC./DÉCL. À DIST	206
RÉGLAGE CODE TEMPOREL (enregistrement vidéo)	207
AFFICHAGE CODE TEMPOREL	207
RÉGLAGE HEURE DE DÉMARRAGE.....	207
RÉGLAGE DÉCOMPTE.....	207
TEMPS RÉEL.....	208
SORTIE CODE TEMPOREL HDMI	208

7 La lecture et le menu lecture **209**

L'écran de lecture	210
Le bouton DISP/BACK	212
Affichage des photos.....	214
Zoom de lecture	215
Lecture multi-images.....	215

Le menu lecture	216
CONVERSION RAW.....	216
CONVERSION HEIF EN JPEG/TIFF.....	219
EFFACE.....	220
RECADRER.....	222
REDIMENSIONNER.....	223
PROTEGER.....	224
ROTATION IMAGE.....	225
RÉGLAGE MÉMO VOCAL.....	226
ÉVALUATION.....	227
TRANSF. IMG VERS SMARTPHONE.....	228
📷📶 COM. SANS FIL.....	230
DIAPORAMA.....	230
CREA LIVRE ALBUM.....	231
IMPRESSION (DPOF).....	233
IMPRESS. IMPRIM instax.....	234
FORMAT IMAGE.....	235



8 Fonctionnalités et réglages réseau/USB **237**





Vue d'ensemble	238
Fonctionnalités prises en charge.....	238
Connexion aux smartphones (Bluetooth)	240
Installation des applications de smartphone.....	240
Connexion à un smartphone.....	240
Utilisation de l'application du smartphone.....	242
Connexion aux smartphones (USB)	244
Copie des images sur un smartphone.....	244
Connexion de l'appareil photo et de l'ordinateur.....	247
Utilisation de l'appareil photo comme webcam	249
Imprimantes instax SHARE	250
Établissement d'une connexion.....	250
Impression des photos.....	251

Téléchargement de fichiers vers Frame.io.....	252
Connexion via LAN sans fil.....	252
Téléchargement d'éléments vers Frame.io.....	256
Traitement RAW	259
Enregistrement et chargement des réglages	260
Enregistrement et chargement des réglages à l'aide d'un ordinateur.....	260
Menus Paramètres réseau/USB.....	261
RÉGLAGE Bluetooth/SMARTPHONE	261
MODE AVION.....	264
RÉGL CNX IMPRIM instax.....	264
Frame.io Camera to Cloud.....	264
MODE DE CONNEXION.....	267
RÉGLAGE ALIMENTATION/COMM USB.....	268
INFORMATIONS.....	268
RÉINIT. RÉGLAGE RÉSEAU/USB	268

9 Les menus de configuration 269

CONFIGURATION UTILISATEUR	270
FORMATAGE.....	270
🏠 RÉGLAGE DE ZONE.....	271
DATE/HEURE.....	271
DECALAGE HOR.....	272
🗣️ 言語/LANG.	273
📷 RÉGLAGE MON MENU	273
👤 RÉGLAGE MON MENU.....	273
NETTOYAGE CAPTEUR.....	274
NOMBRE DÉCLEN.....	274
SON ET FLASH.....	275
MISE À JOUR DU FIRMWARE.....	275
INITIALISER.....	276
RÉGLEMENTAIRE.....	276
CONFIGURATION DU SON	277
AF BIP VOLUME.....	277
RETARDATEUR BIP VOLUME	277

VOL. APPAREIL	278
 VOLUME DÉMARRAGE/ARRÊT ENR.....	278
MS VOLUME OBTURAT. ÉLECTRO.....	278
MS SON OBTURATEUR ÉLECTRO.....	279
ES VOLUME OBTURAT. ÉLECTRO.....	279
ES SON OBTURATEUR ÉLECTRO.....	279
VOL. LECTURE	280
CONFIGURATION ÉCRAN	281
RÉGLAGE VIEW MODE	281
MÉMOIRE DE POSITION DU CADRE LUMINEUX	281
LUMINOSITÉ EVF	282
COULEUR EVF	282
RÉGLAGE COULEUR EVF.....	282
LUMINOSITÉ LCD	283
COULEUR LCD	283
RÉGLAGE COULEUR LCD.....	283
IMAGE.....	284
AUTOROTATION ÉCRANS.....	284
APERCU EXP./BALANCE DES BLANCS MODE MANUEL.....	285
VUE EN DIRECT NATURELLE.....	285
ASSIS. VISUALIS. F-Log	286
RÉGLAGE DU NIVEAU ÉLECTRONIQUE.....	286
GUIDE CADRAGE	286
REGL. ROTAT AUTO	287
UNITÉ DE DISTANCE MAP.....	287
OVF, AFFICHAGE DE L'IMAGE.....	288
AFF. REGL. PERSO.....	288
MODE GRD INDIC.(EVF/OVF).....	289
MODE GRD INDICATEURS (LCD).....	290
RÉGL. AFF. GRD INDICATEURS.....	291
INFO RÉGLAGE DE CONTRASTE.....	291
INFO LOCALISATION	292
 ARRIÈRE-PLAN DU MENU Q	292
 ARRIÈRE-PLAN DU MENU Q	292

CONFIG.TOUCHE/MOLETTE	293
RÉGLAGE LEVIER FOCUS	293
 MENU RPDE MODIF/ENREG	294
 MENU RPDE MODIF/ENREG	294
RÉGL. FONCT. (Fn)	294
PARAM. MOLETTE COMMANDE	295
OPÉRATION  S.S.....	295
DIRECTION MOLETTE COMMANDE.....	296
OBTURATEUR AF	296
OBTURATEUR AE	296
PRISE DE VUE SANS CARTE.....	297
BAGUE MISE AU POINT	297
OPÉR° BAGUE MISE AU POINT.....	297
RÉGL. BAGUE CTRL.....	298
MODE MEM. AE/AF	298
MODE VERR BALANCE BLC AUTO.....	298
RÉG. BAGUE D'OUVERTURE (A)	299
 RÉGLAGE DU BOUTON Fn1	299
CONFIG. ECRAN TACTILE.....	300
VERROUILLAGE FONCTION	302
GESTION DE L'ÉNERGIE.....	303
EXT. AUTO	303
PERFORMANCE.....	304
RÉGLAGE D'AMÉLIOR. EVF/LCD	304
MISE HORS TENS. AUTO TEMP.....	305
ENREGISTRER RÉGLAGE DE DONNÉES.....	306
NUMERO IMAGE.....	306
MODIF. NOM FICH.....	307
SÉLECTIONNER DOSSIER.....	307
INFOS COPYRIGHT	307
GÉOMARQUAGE.....	308

10	Raccourcis	309
	Options de raccourci.....	310
	MON MENU	311
	RÉGLAGE MON MENU.....	311
	Menu rapide.....	313
	L'affichage du menu rapide.....	313
	Affichage et modification des paramètres.....	315
	Modification du menu rapide.....	316
	Commandes de fonction.....	319
	Les boutons de fonction.....	319
	Mouvements tactiles.....	324
11	Périphériques et accessoires en option	327
	Accessoires optionnels.....	328
	La bague adaptatrice AR-X100.....	328
	Le pare-soleil LH-X100.....	329
	Filtres de protection PRF-49 et PRF-49S.....	329
	Convertisseurs optiques.....	330
	Flashs externes.....	332
	Utilisation d'un flash externe.....	333
	BORNE DE SYNCHRONISATION.....	334
	GRIFFE DU FLASH.....	335
	TÉLÉCOMMANDE(OPTIQUE).....	338
12	Remarques techniques	343
	Accessoires de Fujifilm.....	344
	Logiciels et services à utiliser avec votre appareil photo.....	347
	Applications pour smartphone.....	347
	RAW FILE CONVERTER EX powered by SILKYPIX.....	347
	FUJIFILM RAW Converter.....	348
	Capture One.....	348
	FUJIFILM X Acquire.....	348
	FUJIFILM X RAW STUDIO.....	349
	Frame.io Camera to Cloud.....	349

Pour votre sécurité.....	350
Entretien.....	361
Mises à jour de firmware	362
Téléchargement du firmware.....	362
Mise à jour du firmware	362
Dépannage.....	364
Messages et affichages d'avertissement	376
Capacité de la carte mémoire.....	381
Spécifications.....	382

Accessoires fournis

Les éléments suivants sont fournis avec l'appareil photo :

- Batterie rechargeable NP-W126S
- Câble USB (environ 0,6 m/2 pi)
- Bouchon d'objectif (est fixé sur l'appareil photo)
- Attaches de courroie en métal (× 2)
- Outil de fixation des attaches
- Caches de protection (× 2)
- Courroie
- Cache de la griffe flash (inséré dans la griffe flash)



La batterie n'a pas été chargée avant expédition. Chargez-la avant toute utilisation (📖 42).





Pour obtenir des informations sur les logiciels compatibles, repor-tez-vous à « Logiciels et services à utiliser avec votre appareil photo » (📖 347).

À propos de ce manuel

Ce manuel comporte des instructions pour votre appareil photo numérique FUJIFILM X100VI. Veuillez à le lire attentivement et à bien le comprendre avant d'aller plus loin.

Symboles et conventions

Les symboles suivants sont utilisés dans ce manuel :

-  Informations que vous devez lire pour éviter d'endommager le produit.
-  Informations supplémentaires qui peuvent vous être utiles lors de l'utilisation du produit.
-  Pages comportant des informations associées.

Les menus et autres textes affichés à l'écran sont indiqués en **gras**. Les illustrations sont uniquement destinées à faciliter les explications ; il se peut que les dessins aient été simplifiés. Par ailleurs, les photos n'ont pas nécessairement été prises avec le modèle d'appareil photo décrit dans ce manuel.

Terminologie

Les cartes mémoire SD, SDHC et SDXC (en option) que l'appareil photo utilise pour enregistrer les images sont dénommées « cartes mémoire ». Le viseur optique peut être dénommé « OVF », le viseur électronique « EVF » et l'écran LCD « LCD ». Les smartphones et les tablettes sont dénommés « smartphones ».

Avant de commencer



Parties de l'appareil photo

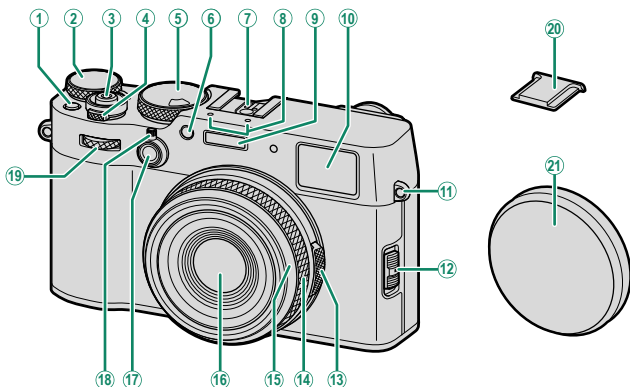

- | | |
|--|---|
| ① Touche Fn1319 | ⑪ Cèillet de la courroie..... 36 |
| ② Molette de correction de l'exposition.....8, 95 | ⑫ Sélecteur du mode de mise au point 78 |
| ③ Déclencheur54 | ⑬ Bague des ouvertures..... 52, 68 |
| ④ Commutateur ON/OFF45 | ⑭ Bague de contrôle..... 12, 94, 298 |
| ⑤ Molette de sélection de la vitesse d'obturation/
Molette de sélection de la sensibilité.....7, 91 | ⑮ Bague frontale (amovible).....328 |
| ⑥ Illuminateur d'assistance AF/
Témoin lumineux du retardateur 148, 163 | ⑯ Objectif |
| ⑦ Griffe flash.....333 | ⑰ Touche Fn212, 319 |
| ⑧ Microphone.....60, 204 | ⑱ Sélecteur de viseur..... 4 |
| ⑨ Flash114 | ⑲ Molette de commande avant.....10, 295 |
| ⑩ Fenêtre du viseur.....4, 6, 14, 16, 23 | ⑳ Cache de la griffe flash.....333 |
| | ㉑ Capuchon d'objectif |

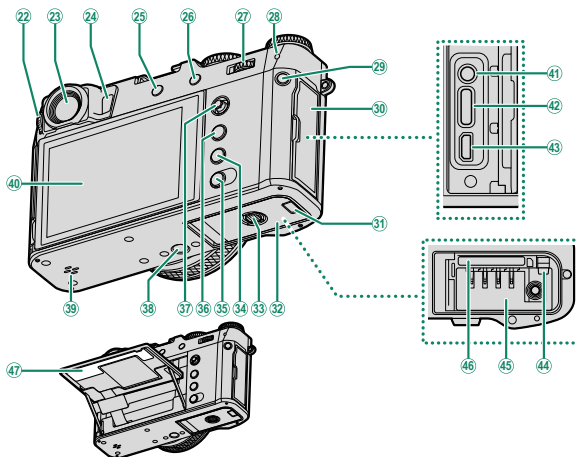

- | | | | | | |
|---|--|-------------------|---|--|--------------|
| ② | Commande de réglage dioptrique..... | 8 | ③ | Touche PLAY (lecture)..... | 55 |
| ③ | Fenêtre du viseur..... | 4, 6, 14, 16, 23 | ⑤ | Touche DISP (affichage)/ BACK | 23, 212 |
| ④ | Détecteur oculaire..... | 6 | | Touche Ⓜ (Bluetooth)..... | 240 |
| ⑤ | Touche DRIVE/DELETE | 9, 52, 58, 60, 99 | ⑥ | Touche MENU/OK | 28 |
| ⑥ | Touche AEL (verrouillage de l'exposition)/
AFL (verrouillage de la mise au point) |98, 319 | ⑦ | Levier de mise au point..... | 7, 83, 293 |
| ⑦ | Molette de commande arrière..... | 10, 214, 295 | ⑧ | Fixation du trépied..... | |
| ⑧ | Témoin lumineux..... | 11, 192 | ⑨ | Haut-parleur..... | 65, 280 |
| ⑨ | Touche Q (menu rapide)..... | 313 | ⑩ | Écran LCD..... | 6, 18, 22 |
| ⑩ | Cache des connecteurs | | | Écran tactile..... | 30, 158, 202 |
| ⑪ | Cache du passage du câble pour le coupleur CC | | ⑪ | Prise pour microphone/télécommande
(ø2,5 mm)..... | 63, 73 |
| ⑫ | Couvercle du compartiment de la batterie | | ⑫ | Port USB (type C)..... | 42, 65, 244 |
| | | 38 | ⑬ | Connecteur HDMI micro (type D)..... | 56 |
| ⑬ | Loquet du couvercle du compartiment de la batterie..... | 38 | ⑭ | Loquet de la batterie..... | 40 |
| | | | ⑮ | Compartiment de la batterie..... | 38 |
| ⑭ | Loquet du couvercle du compartiment de la batterie..... | 38 | ⑯ | Logement de la carte mémoire..... | 38 |
| | | | ⑰ | Plaque d'identification..... | 13 |

La fenêtre du viseur

Servez-vous du sélecteur de viseur pour commuter entre le viseur électronique (EVF) et le viseur optique (OVF). En outre, il est possible d'afficher une petite fenêtre de télémètre électronique (ERF) dans le viseur optique.

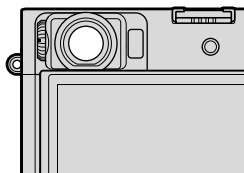

Commutation entre l'EVF et l'OVF

Pour commuter entre l'EVF et l'OVF, tirez le sélecteur de viseur comme illustré.

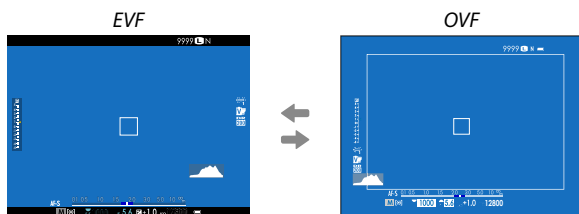
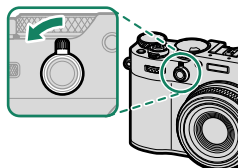

 L'appareil photo passe automatiquement de l'OVF à l'EVF pendant l'enregistrement vidéo.

Activation et désactivation du télémètre électronique (ERF)

Pour activer ou désactiver l'ERF, tirez le sélecteur de viseur comme illustré lorsque l'OVF est activé.

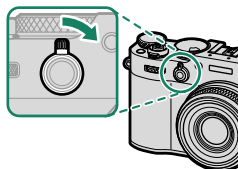

ERF désactivé

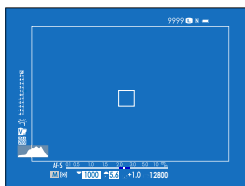

ERF activé

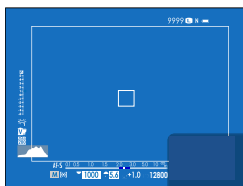

 L'ERF est uniquement disponible lorsque le mode AF sélectionné est **POINT UNIQUE**.

Le viseur hybride (EVF/OVF/ERF)

Les caractéristiques des différents affichages sont indiquées ci-dessous.





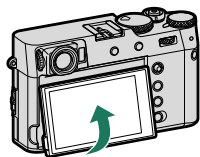

Affichage	Description
OVF	<ul style="list-style-type: none"> L'affichage optique restitue clairement le sujet. Le sujet est très net pour que son expression soit toujours visible. Le viseur optique affiche la zone située juste à l'extérieur du cadre, ce qui facilite la composition des images. La fenêtre du viseur étant à une certaine distance de l'objectif, la zone visible sur les photos peut néanmoins différer légèrement de l'affichage du viseur en raison de la parallaxe.
EVF	<ul style="list-style-type: none"> La couverture d'image du viseur électronique est de 100% afin d'offrir une grande précision lors du cadrage. Il peut être utilisé pour avoir un aperçu de la profondeur de champ, de la mise au point, de l'exposition et de la balance des blancs.
ERF	Comme le viseur optique mais avec une fenêtre d'aperçu de la mise au point.

L'écran LCD

Vous pouvez incliner l'écran LCD pour faciliter le visionnage, mais faites attention de ne pas toucher les fils ou de ne pas coincer vos doigts ou d'autres objets derrière l'écran. Tout contact avec les fils peut provoquer le dysfonctionnement de l'appareil photo.



 L'écran LCD fonctionne également comme écran tactile permettant :

- La prise de vue tactile ( 31)
- La sélection de la zone de mise au point ( 30)
- La sélection de fonctions ( 33)
- Contrôle film optim.   ( 32)
- Lecture ( 34)

Le détecteur oculaire

- Le détecteur oculaire peut réagir à des objets autres que votre œil ou à la lumière qui éclaire directement le capteur.
- Le détecteur oculaire n'est pas disponible lorsque l'écran LCD est incliné.
- Vous pouvez désactiver le détecteur oculaire à l'aide de  **CONFIG. ÉCRAN > RÉGLAGE VIEW MODE.**

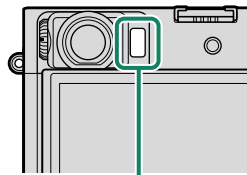

Détecteur oculaire

Le levier de mise au point

Inclinez le levier de mise au point ou appuyez dessus pour sélectionner la zone de mise au point. Le levier de mise au point permet également de parcourir les menus.

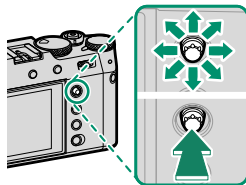

- Pour choisir le rôle joué par le levier de mise au point, maintenez appuyé le centre du levier ou utilisez **CONFIG.TOUCHE/MOLETTE > RÉGLAGE LEVIER FOCUS.**
- Utilisez **CONFIGURATION AF/MF > ROTATION DU COLLIMATEUR AF** pour choisir si la sélection de la zone de mise au point s'arrête lorsqu'elle atteint les bords de l'écran ou si elle s'effectue « en boucle » d'un bord à l'autre de l'écran.

La molette de sélection des vitesses/de la sensibilité

Vous pouvez modifier la vitesse d'obturation en tournant la molette de sélection des vitesses/de la sensibilité. Soulevez et tournez la molette pour modifier la sensibilité.

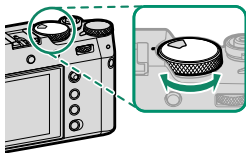

Vitesse d'obturation

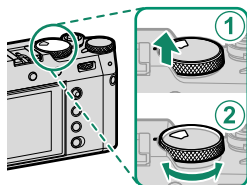

Sensibilité

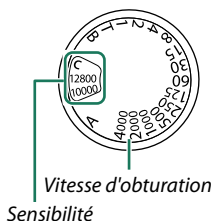

La molette de correction d'exposition

Tournez la molette pour choisir le niveau de correction d'exposition.

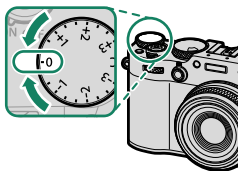

Réglage de la netteté du viseur



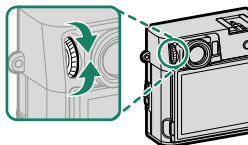



Il est possible de régler la netteté du viseur en tournant la commande de réglage dioptrique.

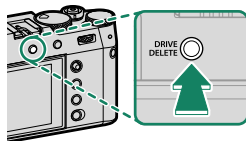





La touche DRIVE/DELETE

Appuyez sur la touche **DRIVE/DELETE** pour afficher le menu du mode de déclenchement.





	Mode	
	PHOTO	52
	CADENCE ÉLEVÉE CH	103
	CADENCE FAIBLE CL	
	BRACKETING ISO	99
	BAL. BLANC BKT	99
	BKT	100

	Mode	
	HDR	105
	Exposition multiple	110
Adv.	MODE Adv.	107
		112
	VIDEO	60

Les molettes de commande

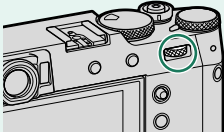
Tournez les molettes de commande ou appuyez dessus pour :

	Molette de commande avant	Molette de commande arrière
		
 <p>Tourner</p>	<ul style="list-style-type: none"> • Sélectionner les onglets de menus ou parcourir les menus • Régler l'ouverture^{1,2} • Régler la correction d'exposition^{2,5} • Régler la sensibilité^{2,3} • Afficher les autres images pendant la lecture 	<ul style="list-style-type: none"> • Mettre en surbrillance les rubriques de menus • Choisir la combinaison souhaitée de vitesse d'obturation et d'ouverture (décalage de programme) • Choisir une vitesse d'obturation² • Modifier les réglages du menu rapide • Choisir la taille du cadre de mise au point • Faire un zoom avant ou arrière lors de la lecture plein écran • Faire un zoom avant ou arrière lors de la lecture multi-vues
 <p>Appuyer</p>	<p>Choisir l'opération effectuée en tournant la molette de commande avant²</p>	<ul style="list-style-type: none"> • Effectuer la fonction attribuée à la touche de fonction DIAL • Effectuez un zoom avant sur le collimateur de mise au point actif⁴ • Maintenir appuyée la molette pour choisir l'affichage de mise au point manuelle⁴ • Faire un zoom avant sur le collimateur de mise au point actif lors de la lecture

1 Ouverture réglée sur **A** (auto) et **COMMANDE** sélectionné pour **CONFIG.TOUCHE/MOLETTE > RÉG. BAGUE D'OUVERTURE (A)**.

2 Peut être modifié à l'aide de **CONFIG.TOUCHE/MOLETTE > PARAM. MOLETTE COMMANDE**.

3 **C** sélectionné pour la sensibilité.

4 Uniquement disponible si l'option **VERIFICATION AF.** est attribuée à une touche de fonction.

5 Molette de correction d'exposition positionnée sur **C**.

 Le sens de rotation des molettes de commande peut être sélectionné à l'aide de **CONFIG.TOUCHE/MOLETTE > DIRECTION MOLETTE COMMANDE**.

Le témoin lumineux

L'état de l'appareil photo est indiqué par le témoin lumineux.

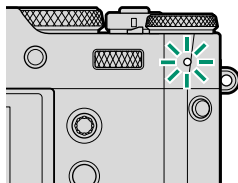

Témoin lumineux	État de l'appareil photo
Allumé en vert	La mise au point est verrouillée.
Clignote en vert	Avertissement relatif à la mise au point ou à une vitesse d'obturation lente. Il est possible de prendre des photos.
Clignote en vert et en orange	<ul style="list-style-type: none"> • Appareil photo allumé : photos en cours d'enregistrement. Il est cependant possible de prendre d'autres photos. • Appareil photo éteint : transfert des photos vers un smartphone ou une tablette.*
Allumé en orange	Photos en cours d'enregistrement. Il est impossible de prendre d'autres photos pour le moment.
Clignote en orange	Flash en cours de recyclage ; le flash ne se déclenchera pas si vous prenez une photo.
Clignote en rouge	Erreur avec l'objectif ou la mémoire.

* Affiché uniquement si les photos sont sélectionnées pour être transférées.



- Des avertissements peuvent également s'afficher à l'écran.
- Le témoin lumineux reste éteint lorsque vous regardez dans le viseur.
- L'option **CONFIGURATION DU FILM > LAMPE TÉMOIN** permet de choisir le voyant (témoin lumineux ou lampe d'assistance AF) qui s'éclaire pendant l'enregistrement vidéo et si ce voyant clignote ou pas.
- Le témoin lumineux clignote en vert chaque fois que les écrans s'éteignent lors de l'utilisation de l'intervallomètre.

La bague de contrôle

Utilisez la bague de contrôle pour accéder rapidement aux fonctions de l'appareil photo pendant la prise de vue.

La fonction attribuée à la bague de contrôle peut être sélectionnée en appuyant sur la touche des options de la bague de contrôle (**Fn2**). Vous avez le choix entre :

- STANDARD
- BALANCE DES BLANCS
- SIMULATION DE FILM
- CONV-TELE NUMERIQUE

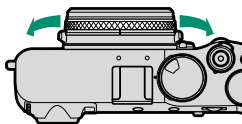

 Vous pouvez également sélectionner la fonction attribuée à la bague de contrôle à l'aide de  **CONFIG.TOUCHE/MOLETTE** > **RÉGL. BAGUE CTRL.**

STANDARD

Si **STANDARD** est sélectionné, la fonction attribuée à la bague de contrôle change selon le mode de prise de vue.

Mode de prise de vue	Fonction
P, S, A, M/ Exposition multiple	Téléconvertisseur numérique
Filtres créatifs	Sélection des filtres
Panoramique	Simulation de film

 Quelle que soit l'option sélectionnée, lorsque le sélecteur du mode de mise au point est positionné sur **M** (manuel) en mode de prise de vue **P**, **S**, **A** ou **M**, la bague de contrôle ne peut être utilisée que pour la mise au point manuelle.

La plaque d'identification

Ne retirez pas la plaque d'identification qui indique le CMIIT ID, le numéro de série et d'autres informations importantes.

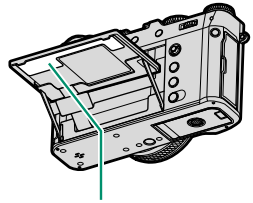

Plaque d'identification

Affichages de l'appareil photo

Les éléments suivants sont affichés dans le viseur (OVF ou EVF) et sur l'écran LCD pendant la prise de vue.

❗ Les affichages sont représentés avec tous les indicateurs allumés à des fins d'illustration.

Le viseur optique

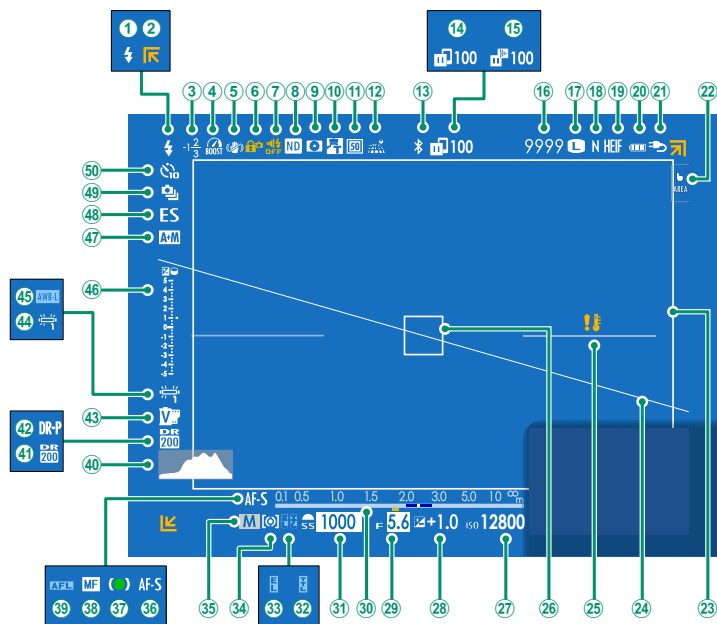

① Mode de flash (TTL).....	335	②⑥ Cadre de mise au point.....	82, 97
② Indicateurs hors cadre.....	331	②⑦ Sensibilité.....	91
③ Correction du flash.....	335	②⑧ Correction d'exposition.....	95
④ Mode « Stimuler ».....	304	②⑨ Ouverture.....	69, 74, 75
⑤ Stabilisateur ²	170	③⑩ Indicateur de distance ²	88
⑥ Verrouillage des commandes ³	302	③① Vitesse d'obturation.....	69, 70, 75
⑦ Indicateur de flash et de son.....	275	③② Verrouillage TTL.....	174, 323
⑧ Indicateur de filtre ND (Neutral Density).....	171	③③ Mémorisation de l'exposition.....	98, 298
⑨ Aperçu de la profondeur de champ.....	74, 88	③④ Mesure.....	93
⑩ Convertisseur optique.....	170	③⑤ Mode de prise de vue.....	68
⑪ Téléconvertisseur numérique.....	171	③⑥ Mode de mise au point ²	78
⑫ État du téléchargement des données de localisation.....	240, 308	③⑦ Indicateur de mise au point ²	79
⑬ Bluetooth ON/OFF.....		③⑧ Indicateur de mise au point manuelle ²	78, 86
⑭ État de transfert des images.....	240, 261	③⑨ Verrouillage AF.....	98, 298
⑮ Progression du transfert vers Frame.io.....	252	④① Histogramme.....	26
⑯ Nombre de vues disponibles ¹	381	④② Plage dynamique.....	130
⑰ Taille d'image.....	118	④③ Priorité plage D.....	131
⑱ Qualité d'image.....	119	④④ Simulation de film.....	122
⑲ Format HEIF.....	121	④⑤ Balance des blancs.....	126
⑳ Niveau de charge de la batterie.....	46	④⑥ Verrouillage de la balance des blancs auto.....	298
㉑ Alimentation.....	44	④⑦ Indicateur d'exposition.....	75, 95
㉒ Mode écran tactile.....	30, 158	④⑧ Indicateur AF+MF ²	153
㉓ Cadre lumineux.....	53	④⑨ Type d'obturateur.....	168
㉔ Horizon virtuel.....	27	④⑩ Mode continu.....	103
㉕ Avertissement concernant la température.....	40, 380	⑤① Indicateur du retardateur.....	163, 184

1 Indique « 9999 » s'il y a de la place pour plus de 9999 images.

2 Non affiché lorsque **OUI** est sélectionné pour **CONFIG. ÉCRAN > MODE GRD INDIC. (EVF/OVF)**.

3 Affiché lorsque vous avez verrouillé les commandes en maintenant appuyée la touche **MENU/OK**. Il est possible de déverrouiller les commandes en maintenant appuyée à nouveau la touche **MENU/OK**.

Le viseur électronique

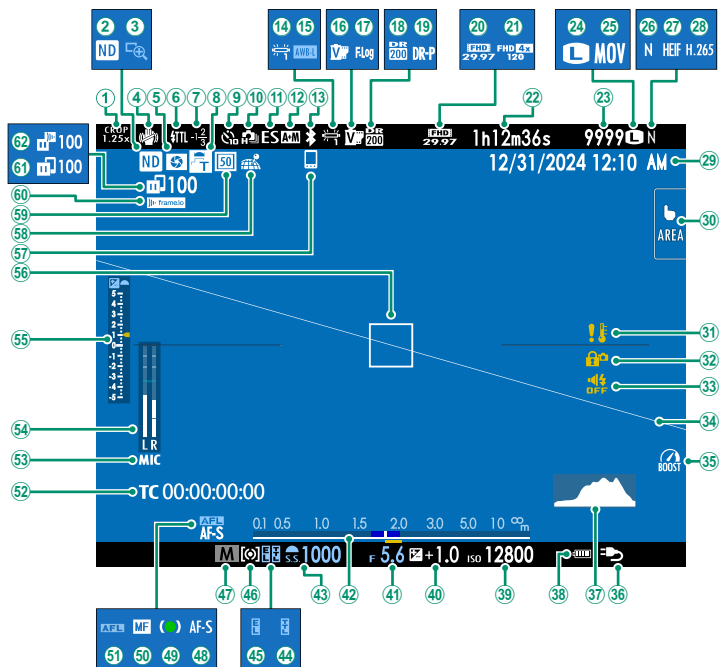

① Facteur de recadrage.....	186	③② Verrouillage des commandes ³	302
② Indicateur de filtre ND (Neutral Density)	171	③③ Indicateur de flash et de son	275
③ Vérification de la mise au point.....	89, 155	③④ Horizon virtuel.....	27
④ Stabilisateur ²	170	③⑤ Mode « Stimuler ».....	304
⑤ Aperçu de la profondeur de champ.....	74, 88	③⑥ Alimentation.....	44
⑥ Mode de flash (TTL).....	335	③⑦ Histogramme.....	26
⑦ Correction du flash.....	335	③⑧ Niveau de charge de la batterie	46
⑧ Convertisseur optique.....	170	③⑨ Sensibilité.....	91
⑨ Indicateur du retardateur.....	163, 184	④① Correction d'exposition	95
⑩ Mode continu.....	103	④② Ouverture.....	69, 74, 75
⑪ Type d'obturateur.....	168	④③ Indicateur de distance ²	88
⑫ Indicateur AF+MF ²	153	④④ Vitesse d'obturation.....	69, 70, 75
⑬ Bluetooth ON/OFF		④⑤ Verrouillage TTL.....	174, 323
⑭ Balance des blancs.....	126	④⑥ Mémorisation de l'exposition.....	98, 298
⑮ Verrouillage de la balance des blancs auto	298	④⑦ Mesure.....	93
⑯ Simulation de film.....	122	④⑧ Mode de prise de vue.....	68
⑰ Enregistrement F-Log/HLG.....	187	④⑨ Mode de mise au point ²	78
⑱ Plage dynamique.....	130	④⑩ Indicateur de mise au point ²	79
⑲ Priorité plage D.....	131	⑤① Indicateur de mise au point manuelle ²	78, 86
⑳ Mode vidéo.....	60, 182	⑤② Verrouillage AF.....	98, 298
㉑ Indicateur d'enregistrement haute vitesse	183	⑤③ Code temporel.....	207
㉒ Durée d'enregistrement disponible/durée d'enregistrement écoulée.....	60	⑤④ Canal d'entrée du microphone	
㉓ Nombre de vues disponibles ¹	381	⑤⑤ Niveau d'enregistrement ²	204
㉔ Taille d'image.....	118	⑤⑥ Indicateur d'exposition.....	75, 95
㉕ Format de fichier.....	185	⑤⑦ Cadre de mise au point.....	82, 97
㉖ Qualité d'image.....	119	⑤⑧ Hôte Bluetooth.....	240
㉗ Format HEIF.....	121	⑤⑨ État du téléchargement des données de localisation.....	240, 308
㉘ Compression de vidéos.....	185	⑤⑩ Téléconvertisseur numérique.....	171
㉙ Date et heure.....	47, 49, 271	⑥① État de la connexion à Frame.io.....	255
⑳ Mode écran tactile.....	30, 158	⑥② État de transfert des images.....	240, 261
㉑ Avertissement concernant la température	40, 380	⑥③ Progression du transfert vers Frame.io.....	252

1 Indique « 9999 » s'il y a de la place pour plus de 9999 images.

2 Non affiché lorsque **OUI** est sélectionné pour **CONFIG. ÉCRAN > MODE GRD INDIC. (EVF/OVF)**.

3 Affiché lorsque vous avez verrouillé les commandes en maintenant appuyée la touche **MENU/OK**. Il est possible de déverrouiller les commandes en maintenant appuyée à nouveau la touche **MENU/OK**.

L'écran LCD

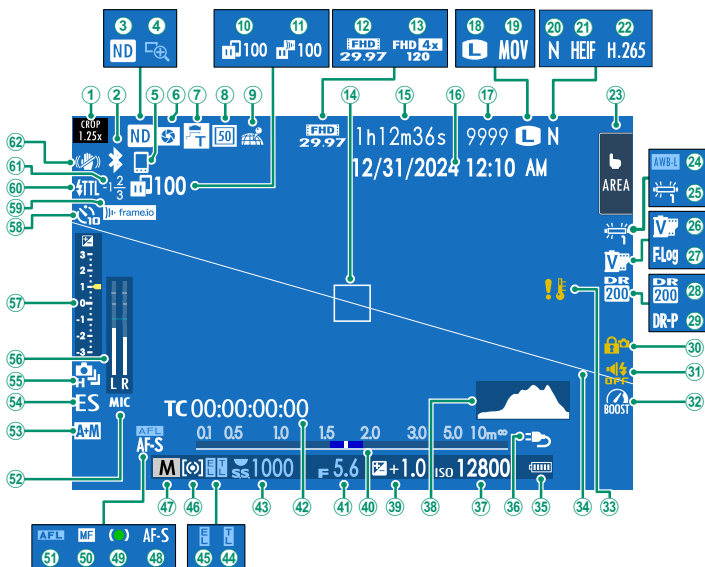

① Facteur de recadrage.....186	③① Indicateur de flash et de son275
② Bluetooth ON/OFF	③② Mode « Stimuler ».....304
③ Indicateur de filtre ND (Neutral Density)171	③③ Avertissement concernant la température40, 380
④ Vérification de la mise au point.....89, 155	③④ Horizon virtuel.....27
⑤ Hôte Bluetooth240	③⑤ Niveau de charge de la batterie46
⑥ Aperçu de la profondeur de champ.....74, 88	③⑥ Alimentation.....44
⑦ Convertisseur optique170	③⑦ Sensibilité.....91
⑧ Téléconvertisseur numérique.....171	③⑧ Histogramme.....26
⑨ État du téléchargement des données de localisation.....240, 308	③⑨ Correction d'exposition95
⑩ État de transfert des images.....240, 261	④① Indicateur de distance ²88
⑪ Progression du transfert vers Frame.io.....252	④② Ouverture.....69, 74, 75
⑫ Mode vidéo.....60, 182	④③ Code temporel207
⑬ Indicateur d'enregistrement haute vitesse183	④④ Vitesse d'obturation69, 70, 75
⑭ Cadre de mise au point.....82, 97	④⑤ Verrouillage TTL174, 323
⑮ Durée d'enregistrement disponible/durée d'enregistrement écoulée.....60	④⑥ Mémorisation de l'exposition.....98, 298
⑯ Date et heure.....47, 49, 271	④⑦ Mesure93
⑰ Nombre de vues disponibles ¹381	④⑧ Mode de prise de vue.....68
⑱ Taille d'image.....118	④⑨ Mode de mise au point ²78
⑲ Format de fichier.....185	④⑩ Indicateur de mise au point ²79
⑳ Qualité d'image.....119	⑤① Indicateur de mise au point manuelle ²78, 86
㉑ Format HEIF.....121	⑤② Verrouillage AF98, 298
㉒ Compression de vidéos185	⑤③ Canal d'entrée du microphone
㉓ Mode écran tactile ³30, 158	⑤④ Indicateur AF+MF ²153
㉔ Verrouillage de la balance des blancs auto298	⑤⑤ Type d'obturateur168
㉕ Balance des blancs.....126	⑤⑥ Mode continu103
㉖ Simulation de film.....122	⑤⑦ Niveau d'enregistrement ²204
㉗ Enregistrement F-Log/HLG.....187	⑤⑧ Indicateur d'exposition.....75, 95
㉘ Plage dynamique130	⑤⑨ Indicateur du retardateur.....163, 184
㉙ Priorité plage D.....131	⑤⑩ État de la connexion à Frame.io.....255
㉚ Verrouillage des commandes ⁴302	⑥① Mode de flash (TTL).....335
	⑥② Correction du flash.....335
	⑥③ Stabilisateur ²170

1 Indique « 9999 » s'il y a de la place pour plus de 9999 images.

2 Non affiché lorsque **OUI** est sélectionné pour **CONFIG. ÉCRAN > MODE GRD INDICATEURS (LCD)**.

3 Il est également possible d'accéder aux fonctions de l'appareil photo via les commandes tactiles.

4 Affiché lorsque vous avez verrouillé les commandes en maintenant appuyée la touche **MENU/OK**.





Il est possible de déverrouiller les commandes en maintenant appuyée à nouveau la touche **MENU/OK**.

Choix d'un mode d'affichage

Utilisez  **CONFIG. ÉCRAN > RÉGLAGE VIEW MODE** pour choisir parmi les modes d'affichage suivants. Vous pouvez choisir des modes d'affichage distincts pour la prise de vue et la lecture.

 Vous pouvez également attribuer **RÉGLAGE VIEW MODE** à une touche de fonction et utiliser cette dernière pour commuter entre le viseur électronique/optique et l'écran LCD.

CLICHÉ

Option	Description
 DÉT. OC.	Lorsque vous regardez dans le viseur, ce dernier s'allume et l'écran LCD s'éteint ; si vous éloignez votre œil du viseur, ce dernier s'éteint et l'écran LCD s'allume.
SEUL LCD	Écran LCD allumé, viseur éteint.
VISEUR SEUL	Viseur allumé, écran LCD éteint.
VISEUR SEUL + 	Lorsque vous regardez dans le viseur, ce dernier s'allume ; si vous éloignez votre œil du viseur, ce dernier s'éteint. L'écran LCD reste éteint.
 DÉTECTEUR OC. + AFF. IM. LCD	Si vous approchez l'œil du viseur pendant la prise de vue, ce dernier s'allume, mais c'est l'écran LCD qui affiche les images une fois que vous avez retiré l'œil du viseur après la prise de vue. Les options sélectionnées pour  CONFIG. ÉCRAN > IMAGE s'appliquent à l'affichage de l'écran LCD. Il n'est pas possible de sélectionner ce réglage pendant la réalisation de vidéos.

 Allez dans  **CONFIG. ÉCRAN > RÉGLAGE VIEW MODE > PRISE DE VUE** dans le menu de configuration et appuyez sur la touche **Q** pour choisir parmi les modes d'affichage disponibles.

LECTURE

Option	Description
 DÉT. OC.	Lorsque vous regardez dans le viseur, ce dernier s'allume et l'écran LCD s'éteint ; si vous éloignez votre œil du viseur, ce dernier s'éteint et l'écran LCD s'allume.
SEUL LCD	Écran LCD allumé, viseur éteint.
VISEUR SEUL	Viseur allumé, écran LCD éteint.

Réglage de la luminosité de l'affichage

La luminosité et la saturation du viseur et de l'écran LCD peuvent être réglées à l'aide des éléments situés dans le menu **CONFIG. ÉCRAN**. Choisissez **LUMINOSITÉ EVF** ou **COULEUR EVF** pour régler la luminosité ou la saturation du viseur, **LUMINOSITÉ LCD** ou **COULEUR LCD** pour effectuer ces mêmes réglages sur l'écran LCD.

Rotation de l'affichage

Lorsque **OUI** est sélectionné pour l'option **CONFIG. ÉCRAN > AUTOROTATION ÉCRANS**, les indicateurs du viseur et de l'écran LCD pivotent automatiquement pour s'adapter à l'orientation de l'appareil photo.

La touche DISP/BACK

La touche **DISP/BACK** permet de contrôler l'affichage des indicateurs dans le viseur et sur l'écran LCD.

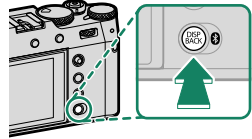

Les indicateurs de l'EVF, de l'OVF et de l'écran LCD doivent être sélectionnés séparément. Pour choisir les indicateurs affichés dans l'EVF et l'OVF, placez l'œil au niveau du viseur et appuyez sur la touche **DISP/BACK**.

Viseur (OVF)

Indicateurs standard

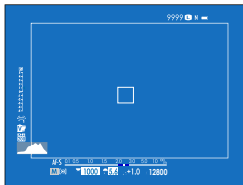

Plein écran (sans indicateurs)

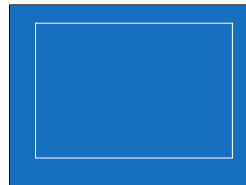

Viseur (EVF)

Indicateurs standard



Plein écran (sans indicateurs)



Écran LCD

Indicateurs standard

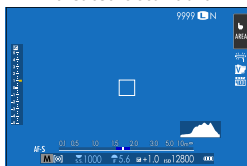

Sans indicateurs

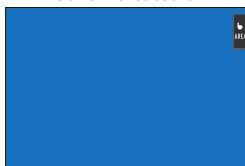

*Affichage des infos
(photographie uniquement)*

Personnalisation des éléments affichés

Pour choisir les éléments affichés en standard :

1 Sélectionnez **AFF. REGL. PERSO.**

Sélectionnez  **CONFIG. ÉCRAN** > **AFF. REGL. PERSO** dans le menu de configuration.

2 Mettez en surbrillance **OVF** ou **EVF/LCD** et appuyez sur **MENU/OK**.

3 Choisissez les éléments à afficher.

Mettez en surbrillance les éléments et appuyez sur **MENU/OK** pour les sélectionner ou les désélectionner.

- GUIDE CADRAGE
- CADRE FOCUS
- INDICATEUR DE MISE AU POINT
- TÉMOIN DISTANCE AF
- TÉMOIN DISTANCE MF
- HISTOGRAMME
- ALERTE LUM. VUE EN DIRECT
- MODE DE PRISE DE VUE
- OUVERT/VIT OBTUR/ISO
- ARRIÈRE-PLAN INFORMATIONS
- Comp. Expo (Numérique)
- Comp. Expo (Échelle)
- MODE AF
- PHOTOMETRIE
- TYPE DE DÉCLENCHEUR
- FLASH
- PRISE DE VUE CONTINUE
- MODE DOUBLE STAB.
- MODE TACTILE
- BALANCE DES BLANCS
- SIMULATION DE FILM
- PLAGE DYNAMIQUE
- MODE BOOST
- IMAGES RESTANTES
- TAILLE/QUALITE IMAGE
- MODE VIDEO ET DURÉE D'ENREG.
- CONV-TELE NUMERIQUE
-  OBJECTIF DE CONVERSION
- ÉTAT DE LA COMMUNICATION
- NIVEAU MICRO
- MESSAGE DE GUIDAGE
- AVERTISSEMENT : ABSENCE DE STOCKAGE
- DATE/HEURE
- ÉTAT BATTERIE
- CONTOUR D'ENCADREMENT

4 Appuyez sur **DISP/BACK** pour enregistrer les modifications.

Contour d'encadrement

Activez **CONTOUR D'ENCADREMENT** pour que les contours du cadre soient plus visibles sur un arrière-plan sombre.

Histogrammes

Les histogrammes indiquent la répartition des tons d'une image. La luminosité est indiquée par l'axe horizontal, le nombre de pixels par l'axe vertical.

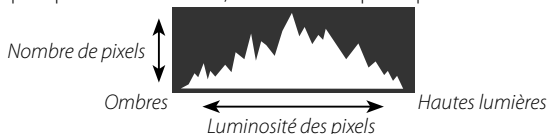

- **Exposition optimale** : les pixels sont répartis de manière uniforme sur toute la gamme des tons.
- **Surexposition** : les pixels sont regroupés à droite du graphique.
- **Sous-exposition** : les pixels sont regroupés à gauche du graphique.

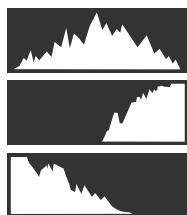

Pour afficher des histogrammes RVB distincts et les zones de l'image surexposées avec les réglages en cours, en superposition de la vue passant par l'objectif, appuyez sur la touche de fonction à laquelle l'option **HISTOGRAMME** est attribuée (📖 294, 319).

- ① Les zones surexposées clignotent
- ② Histogrammes RVB

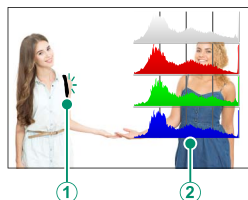

Horizon virtuel

Vérifiez si l'appareil photo est à niveau. Vous pouvez choisir le type d'affichage à l'aide de **CONFIG. ÉCRAN > RÉGLAGE DU NIVEAU ÉLECTRONIQUE**. Utilisez l'horizon virtuel pour mettre à niveau l'appareil photo lorsqu'il est fixé à un trépied ou autre accessoire similaire.

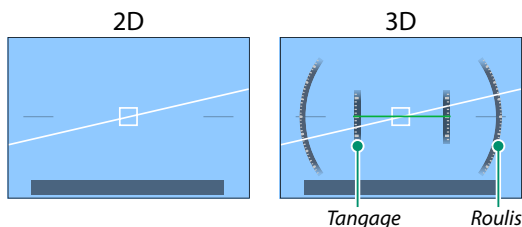

- **OFF** : l'horizon virtuel n'est pas affiché.
- **2D** : une ligne blanche indique le degré d'inclinaison de l'appareil photo vers la gauche ou la droite. Cette ligne devient verte lorsque l'appareil photo est à niveau. Cette ligne peut disparaître si vous inclinez l'appareil photo vers l'avant ou l'arrière.
- **3D** : l'affichage indique si l'appareil photo est incliné vers la gauche ou la droite et vers l'avant ou l'arrière.



L'option **COMMUTATEUR DE NIVEAU ÉLECTRONIQUE** peut être attribuée à une touche de fonction, puis cette touche peut être utilisée pour commuter entre les affichages 2D et 3D.

Utilisation des menus

Pour afficher les menus, appuyez sur **MENU/OK**.

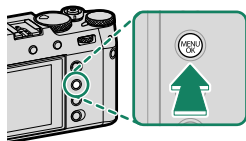

Les menus

Des menus différents s'affichent pendant la prise de vue photographique, l'enregistrement vidéo et la lecture.

Photo

Les menus photo s'affichent lorsqu'un réglage autre que **VIDEO** est sélectionné dans le menu du mode de déclenchement.



Enregistrement vidéo

Les menus vidéo s'affichent lorsque **VIDEO** est sélectionné dans le menu du mode de déclenchement.



Lecture

Les menus de lecture s'affichent pendant la lecture.



Sélection d'un onglet de menu

Pour parcourir les menus :

- 1 Appuyez sur **MENU/OK** pour afficher les menus.

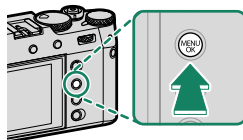

- 2 Appuyez à gauche du levier de mise au point pour mettre en surbrillance l'onglet du menu en cours.



Onglet

- 3 Appuyez en haut ou en bas du levier de mise au point pour mettre en surbrillance l'onglet comportant l'élément souhaité.
- 4 Appuyez à droite du levier de mise au point pour positionner le curseur dans le menu.

Utilisez la molette de commande avant pour sélectionner les onglets de menus ou pour parcourir les menus et utilisez la molette de commande arrière pour mettre en surbrillance les éléments de menus.

Mode écran tactile

L'écran LCD est également un écran tactile.

Commandes tactiles pour la prise de vue

Pour activer les commandes tactiles, sélectionnez **OUI** pour **CONFIG.TOUCHE/MOLETTE** > **CONFIG. ECRAN TACTILE** > **RÉGLAGE ÉCRAN TACTILE**.



EVF

L'écran LCD permet de sélectionner la zone de mise au point lorsque vous cadrez les images dans le viseur électronique (EVF). Utilisez **CONFIG.TOUCHE/MOLETTE** > **CONFIG. ECRAN TACTILE** > **RÉGL. ZONE ÉCRAN TACT EVF/OVF** pour choisir la zone de l'écran destinée aux commandes tactiles.

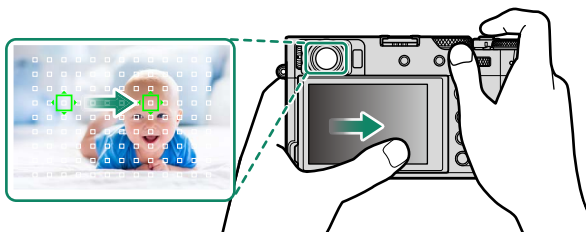



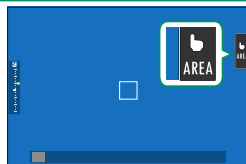

- Lorsque **DÉTECTION DU VISAGE OUI** est sélectionné pour **CONFIGURATION AF/MF** > **RÉG. DÉTECT. VISAGE/YEUX**, vous pouvez choisir le visage utilisé pour la mise au point.
- Vous pouvez choisir le type de sujet sur lequel l'appareil photo effectue de préférence la mise au point lorsque **DÉTECTION DES SUJETS ON** est sélectionné pour **CONFIGURATION AF/MF** > **RÉGLAGE DE LA DÉTECTION DES SUJETS**.

Écran LCD

Vous pouvez sélectionner l'opération à effectuer en touchant l'indicateur du mode tactile. Les commandes tactiles peuvent être utilisées pour les opérations suivantes :



Mode	Description
 PRISE VUES TACTILE	Touchez le sujet à l'écran pour faire le point et déclencher. En mode rafale, les photos sont prises tant que vous gardez le doigt sur l'écran.
 AF	<ul style="list-style-type: none"> En mode de mise au point S (AF-S), l'appareil photo fait le point lorsque vous touchez le sujet à l'écran. La mise au point reste verrouillée à la distance actuelle jusqu'à ce que vous touchiez l'icône AF OFF. En mode de mise au point C (AF-C), l'appareil photo commence à faire le point lorsque vous touchez le sujet à l'écran. L'appareil photo continue à ajuster la mise au point si la distance au sujet change jusqu'à ce que vous touchiez l'icône AF OFF. En mode de mise au point manuelle (MF), vous pouvez toucher l'écran pour faire le point sur le sujet sélectionné à l'aide de l'autofocus.
 AF OFF	
 ZONE	Touchez pour sélectionner un emplacement pour la mise au point ou le zoom. Le cadre de mise au point se déplacera à l'emplacement sélectionné.
 OFF	Le mode d'écran tactile est désactivé.

- Le comportement de l'écran tactile dépend du mode AF.
- Il est possible d'utiliser différentes commandes tactiles pendant le zoom de mise au point (🗨️ 159).

- Pour désactiver les commandes tactiles et masquer l'indicateur du mode d'écran tactile, sélectionnez **NON** pour **CONFIG.TOUCHE/MOLETTE > CONFIG. ÉCRAN TACTILE > RÉGLAGE ÉCRAN TACTILE**.
- Vous pouvez modifier les réglages du contrôle tactile à l'aide de **CONFIGURATION AF/MF > MODE ÉCRAN TACTILE**. Pour obtenir des informations sur les commandes tactiles disponibles pendant l'enregistrement vidéo, reportez-vous à « Enregistrement vidéo (🗨️ **MODE ÉCRAN TACTILE** ; 🗨️ 202) ».

CONTRÔLE FILM OPTIM.

Si vous sélectionnez **OUI** pour **CONFIGURATION DU FILM > CONTRÔLE FILM OPTIM.**  ou si vous touchez le bouton du mode d'optimisation des films sur l'écran de prise de vue, les molettes de commande et les commandes tactiles sont optimisées pour l'enregistrement vidéo. Cela empêche d'enregistrer dans les séquences vidéo les sons émis par l'appareil photo.

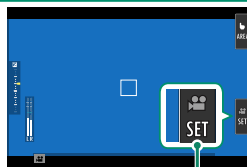

Bouton du mode d'optimisation des films

- VITESSE DU DÉCLENCHEUR
- OUVERTURE
- COMPENSATION EXPOSIT°
-  ISO
- RÉGLER NIVEAU MIC INTERNE/
RÉGLER NIVEAU MIC EXTERNE
-  FILTRE VENT
- VOLUME DU CASQUE
-  SIMULATION DE FILM
-  BALANCE DES BLANCS
-  MODE DE STAB. IMAGE
-  AMÉLIO. MODE STAB. IM.

-  Lorsque vous activez les commandes optimisées pour les films, la bague des ouvertures et les molettes de sélection de la vitesse d'obturation, de la sensibilité et de la correction d'exposition sont désactivées.
- Lorsque le contrôle optimisé des films est activé, la touche du mode optimisé des films permet de modifier les réglages de prise de vue ou de désactiver le contrôle optimisé des films.
- **RÉGLER NIVEAU MIC EXTERNE** peut être paramétré uniquement lorsqu'un microphone externe est connecté.

Fonctions tactiles

Les fonctions peuvent être attribuées aux gestes suivants de la même manière qu'aux touches de fonction (📖 324):

- Balayage vers le haut : **T-Fn1**
- Balayage vers la gauche : **T-Fn2**
- Balayage vers la droite : **T-Fn3**
- Balayage vers le bas : **T-Fn4**

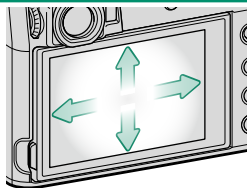

- Dans certains cas, les gestes de balayage sur l'écran tactile affichent un menu ; touchez l'option souhaitée pour la sélectionner.

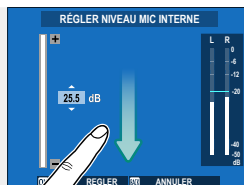

- Les mouvements des doigts sont désactivés par défaut. Pour activer les mouvements des doigts, sélectionnez **OUI** pour **CONFIG.TOCHE/MOLETTE** > **CONFIG. ECRAN TACTILE** > **T-Fn1 FONCTION TACTILE**.

Commandes tactiles en mode de lecture

Lorsque **OUI** est sélectionné pour **CONFIG.TOUCHE/MOLETTE > CONFIG. ECRAN TACTILE > RÉGLAGE ÉCRAN TACTILE**, les commandes tactiles permettent d'effectuer les opérations de lecture suivantes :

- **Faire glisser** : faites glisser un doigt sur l'écran pour voir les autres images.



- **Éloigner** : posez deux doigts sur l'écran et éloignez-les l'un de l'autre pour faire un zoom avant.



- **Rapprocher** : posez deux doigts sur l'écran et rapprochez-les pour faire un zoom arrière.



Vous pouvez faire un zoom arrière jusqu'à ce que l'image entière soit visible mais pas davantage.

- **Appuyer deux fois** : touchez deux fois l'écran pour zoomer sur le collimateur de mise au point.



- **Faire défiler** : affichez les autres zones de l'image après avoir zoomé lors de la lecture.



Premières étapes

2

Fixation de la courroie

Fixez les attaches de courroie à l'appareil photo, puis fixez la courroie.

1 Placez un cache de protection.

Placez un cache de protection sur l'œillet comme le montre l'illustration, en orientant la face noire du cache vers l'appareil photo.

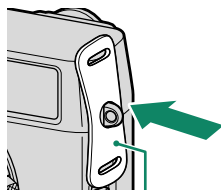

Cache de protection

2 Ouvrez l'une des attaches de courroie.

Utilisez l'outil de fixation des attaches (A) pour ouvrir une attache (B).

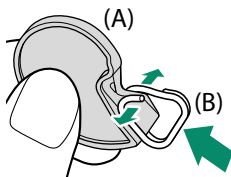

3 Faites glisser l'attache sur l'outil.

Faites glisser l'attache sur l'outil de façon qu'il s'insère dans la partie saillante.

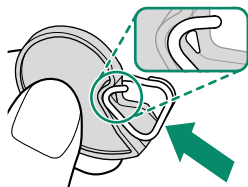

4 Fixez l'attache à un œillet.

Insérez l'extrémité de l'attache dans l'œillet de la courroie. Retirez l'outil, tout en maintenant l'attache en place avec l'autre main.

 Rangez cet outil dans un endroit sûr, car vous en aurez besoin pour ouvrir à nouveau les boucles si vous devez retirer la courroie.

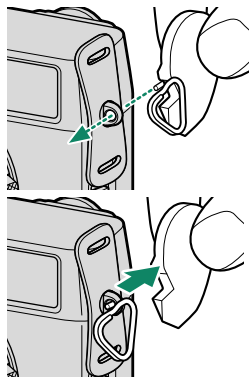
**5 Faites glisser l'attache dans l'œillet.**

Faites tourner entièrement l'attache dans l'œillet jusqu'à ce qu'elle se referme complètement.

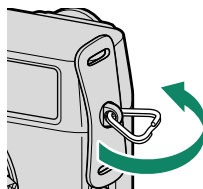
**6 Fermez la courroie.**

Enfilez la courroie dans le cache de protection et l'attache, puis dans le fermoir comme illustré.

 Pour éviter de faire tomber l'appareil photo, vérifiez que la courroie est bien attachée.

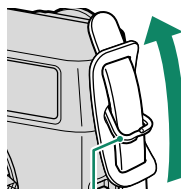

Attache

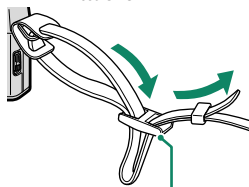

Fermoir

Répétez les étapes ci-dessus pour le second œillet.

Insertion de la batterie et d'une carte mémoire

Insérez la batterie et la carte mémoire comme décrit ci-dessous.

1 Ouvrez le couvercle du compartiment de la batterie.

Faites glisser le loquet du couvercle comme le montre l'illustration et ouvrez le couvercle du compartiment de la batterie.

- ⚠ Ne retirez pas la batterie lorsque l'appareil photo est sous tension. Vous risquez sinon d'endommager les fichiers image ou les cartes mémoire.
- Ne forcez pas lorsque vous manipulez le couvercle du compartiment de la batterie.

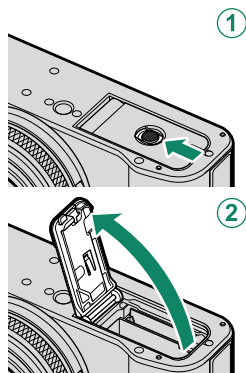

2 Insérez la batterie.

Insérez la batterie comme illustré.

- ⚠ Insérez la batterie dans le sens indiqué sur l'illustration. **Ne forcez pas et n'essayez pas d'insérer la batterie à l'envers.** La batterie rentrera facilement dans le compartiment si elle est dans le bon sens.
- Vérifiez que la batterie est correctement insérée.

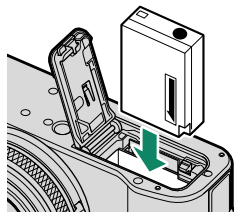

3 Insérez la carte mémoire.

En tenant la carte dans le sens indiqué, faites-la glisser au fond de son logement jusqu'à ce qu'elle s'y emboîte.

⚠ Veillez à ce que la carte soit dans le bon sens ; ne l'insérez pas en biais et ne forcez pas.

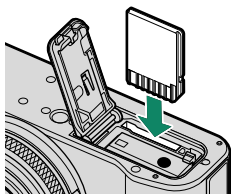

4 Fermez le couvercle du compartiment de la batterie.

Fermez et verrouillez le couvercle.

⚠ Si le couvercle ne se ferme pas, vérifiez que la batterie est dans le bon sens. Ne forcez pas pour fermer le couvercle.

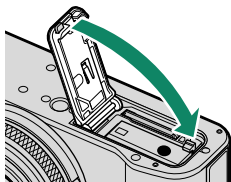

⚠ N'ouvrez pas le couvercle du compartiment de la batterie lorsque l'appareil photo est allumé. Vous risquez sinon d'endommager les fichiers image ou les cartes mémoire.

Retrait de la batterie

Avant de retirer la batterie, *éteignez l'appareil photo*, puis ouvrez le couvercle du compartiment de la batterie.

Pour retirer la batterie, poussez le loquet de la batterie sur le côté, et faites glisser la batterie pour la sortir de l'appareil photo comme le montre l'illustration.

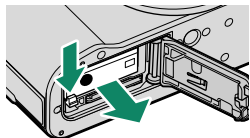

- ⚠ La batterie peut chauffer lorsqu'elle est utilisée dans des environnements où la température est élevée. Faites attention lorsque vous retirez la batterie.

Retrait des cartes mémoire

Pour retirer la carte mémoire, appuyez dessus et relâchez-la lentement. Vous pouvez ensuite la retirer à la main.

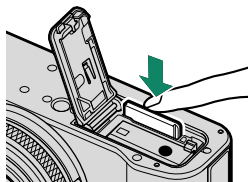

- ⚠
- Appuyez au centre de la carte.
 - Si vous retirez soudainement votre doigt de la carte, cette dernière pourrait tomber du logement. Retirez votre doigt lentement.
 - Si l'appareil photo affiche l'icône ⚠, la carte mémoire peut être chaude au toucher. Attendez que la carte refroidisse avant de la retirer.

Cartes mémoire compatibles

- L'appareil photo peut être utilisé avec des cartes mémoire SD, SDHC et SDXC.
- L'appareil photo est compatible avec les cartes mémoire UHS-I.
- Pour enregistrer des vidéos, utilisez des cartes de classe de vitesse UHS 3 ou supérieure ou de classe de vitesse vidéo V30 ou supérieure.
- Vous trouverez une liste des cartes mémoire compatibles sur le site Internet de Fujifilm. Pour en savoir plus, consultez : <https://fujifilm-x.com/support/compatibility/cameras/>.

- ⚠ • *N'éteignez pas l'appareil photo, ni ne retirez la carte mémoire pendant son formatage ou pendant l'enregistrement ou la suppression de données sur la carte. Vous risquez sinon d'endommager la carte.*
- Les cartes mémoire peuvent être verrouillées, ce qui rend impossible le formatage de la carte ou l'enregistrement et la suppression des images. Avant d'insérer une carte mémoire, faites coulisser la languette de protection en écriture dans la position déverrouillée.
 - Les cartes mémoire sont petites et peuvent être avalées ; gardez-les hors de portée des enfants. Si un enfant venait à avaler une carte mémoire, consultez de toute urgence un médecin.
 - Les adaptateurs miniSD ou microSD, qui sont plus grands ou plus petits que les cartes mémoire, risquent de ne pas être éjectés normalement : si la carte n'est pas éjectée, confiez l'appareil photo à un représentant de service agréé. Ne forcez pas pour retirer la carte.
 - Ne collez pas d'étiquettes ou d'autres objets sur les cartes mémoire. Le décollément des étiquettes risque d'entraîner le dysfonctionnement de l'appareil photo.
 - L'enregistrement vidéo peut être interrompu avec certains types de cartes mémoire.
 - Le formatage d'une carte mémoire dans l'appareil photo conduit à la création d'un dossier dans lequel les photos sont stockées dès la première prise de vue. Ne renommez pas et n'effacez pas ce dossier. N'utilisez pas un ordinateur ou un autre appareil pour modifier, supprimer ou renommer les fichiers images. Utilisez toujours l'appareil photo pour supprimer les photos ; avant de modifier ou de renommer des fichiers, copiez-les sur un ordinateur puis modifiez ou renommez les copies, pas les originaux. Si vous renommez les fichiers sur l'appareil photo, des problèmes peuvent survenir pendant la lecture.



Chargement de la batterie

La batterie n'a pas été chargée avant expédition. Vous devez la charger avant d'utiliser votre appareil photo.

- ! Une batterie rechargeable NP-W126S est fournie avec l'appareil photo.
- Éteignez l'appareil photo pour la recharger.

- Il est possible de recharger l'appareil photo par USB. Le chargement par USB est disponible avec les ordinateurs dotés d'un système d'exploitation approuvé par le fabricant et d'une interface USB.

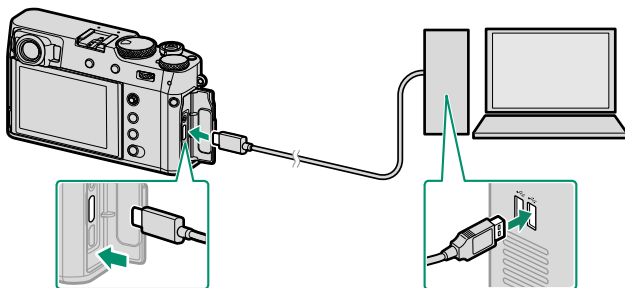

Laissez l'ordinateur allumé pendant le chargement.

- ! La batterie ne se recharge pas tant que l'appareil photo est allumé.
- Branchez le câble USB fourni.
- Raccordez l'appareil photo directement à l'ordinateur ; n'utilisez pas de hub USB ou le port USB du clavier.
- Le chargement cesse lorsque l'ordinateur se met en veille. Pour reprendre le chargement, activez l'ordinateur, puis débranchez et rebranchez le câble USB.
- Selon le modèle, les réglages et l'état actuel de l'ordinateur, il se peut que le chargement ne soit pas pris en charge.
- La batterie se recharge en 5 heures environ et son entrée de charge est de 5 V/500 mA.

- Pour recharger la batterie via une prise de courant domestique, utilisez un chargeur de batterie BC-W126S (disponible séparément).

Niveau de charge

Le témoin lumineux indique l'état de charge de la batterie de la manière suivante :

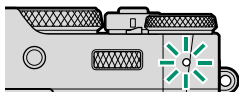

Témoin lumineux	État de la batterie
Allumé	Batterie en cours de chargement
Éteint	Chargement terminé
Clignote	Erreur de chargement

- ❗ • N'utilisez pas le câble USB avec d'autres périphériques, car cela pourrait provoquer un dysfonctionnement.
- Ne collez pas d'étiquettes ou d'autres objets sur la batterie. Si vous ne respectez pas cette précaution, vous risquez de ne plus pouvoir retirer la batterie de l'appareil photo.
- Ne court-circuitiez pas les bornes de la batterie. Celle-ci pourrait surchauffer.
- Lisez les précautions de la section « Batterie et alimentation électrique ».
- Utilisez uniquement des batteries rechargeables Fujifilm authentiques, conçues pour cet appareil photo. Si vous ne respectez pas cette précaution, le produit risque de ne pas fonctionner correctement.
- Ne retirez pas les étiquettes de la batterie et n'essayez pas de couper ou d'enlever l'enveloppe extérieure.
- La batterie perd progressivement sa charge lorsqu'elle n'est pas utilisée. Chargez la batterie un ou deux jours avant utilisation.
- Si la batterie se décharge rapidement, cela signifie qu'elle a atteint la fin de sa durée de vie et qu'elle doit être remplacée.
- Essuyez les bornes de la batterie avec un chiffon propre et sec afin d'éliminer toute saleté. Si vous ne respectez pas cette précaution, la batterie risque de ne pas se recharger.
- Notez que les temps de chargement sont plus longs si la température est basse ou élevée.
- Si vous sélectionnez **OUI** pour **RÉGLAGE Bluetooth/SMARTPHONE > Bluetooth ON/OFF** dans le menu des paramètres réseau/USB, la consommation de l'accumulateur augmente.

- 🔌 • Si vous allumez l'appareil photo pendant le chargement, ce dernier s'arrête et la connexion USB est utilisée pour alimenter l'appareil photo. Le niveau de charge de la batterie baisse progressivement (📖 268).
- L'appareil photo affiche l'icône « alimentation » lorsqu'il est alimenté en USB.

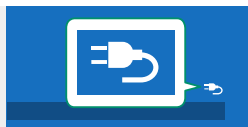

Allumer et éteindre l'appareil photo

Utilisez le commutateur **ON/OFF** pour allumer et éteindre l'appareil photo.

Positionnez le commutateur sur **ON** pour allumer l'appareil photo ou sur **OFF** pour l'éteindre.

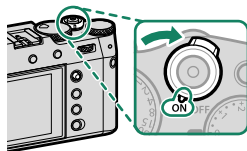

⚠ Les images ou la visibilité dans le viseur peuvent être affectées par la présence de traces de doigts ou d'autres marques sur l'objectif ou le viseur. Veillez à ce que l'objectif et le viseur restent propres.

- 📖 Lorsque vous appuyez sur la touche **PLAY** pendant la prise de vue, la lecture démarre.
- Appuyez sur le déclencheur à mi-course pour revenir au mode de prise de vue.
- L'appareil photo s'éteint automatiquement si vous n'effectuez aucune opération pendant le délai indiqué dans **⚙ GESTION ALIM. > EXT. AUTO**. Pour réactiver l'appareil photo après une extinction automatique, appuyez sur le déclencheur à mi-course ou positionnez le commutateur **ON/OFF** sur **OFF** puis de nouveau sur **ON**.

Vérification du niveau de charge de la batterie

Après avoir allumé l'appareil photo, vérifiez le niveau de charge de la batterie.

Le niveau de charge de la batterie est indiqué comme suit :

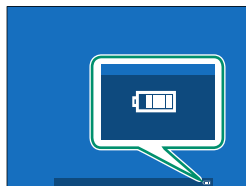

Indicateur	Description
	Batterie partiellement déchargée.
	Batterie chargée à 80% environ.
	Batterie chargée à 60% environ.
	Batterie chargée à 40% environ.
	Batterie chargée à 20% environ.
 (rouge)	Charge faible. Rechargez la batterie dès que possible.
 (clignote en rouge)	Batterie déchargée. Éteignez l'appareil photo et rechargez la batterie.

Configuration de base

Lorsque vous allumez l'appareil photo pour la première fois, vous pouvez choisir une langue et régler l'horloge. Suivez les étapes ci-dessous lorsque vous allumez l'appareil photo pour la première fois.

1 Allumez l'appareil photo.

Une boîte de dialogue de sélection de la langue s'affiche.

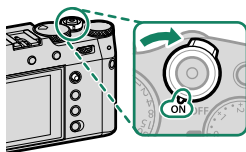

2 Choisissez une langue.

Mettez une langue en surbrillance et appuyez sur **MENU/OK**.

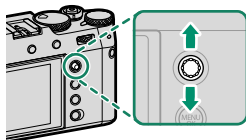

3 Choisissez un fuseau horaire.

Lorsque vous y êtes invité, choisissez un fuseau horaire et activez ou désactivez l'heure d'été à l'aide du levier de mise au point, puis mettez en surbrillance **RÉGLÉ** et appuyez sur **MENU/OK**.



 Pour ignorer cette étape, appuyez sur **DISP/BACK**.

4 Réglez l'horloge.

Appuyez sur **MENU/OK** pour passer à l'étape suivante.



5 Affichez les informations sur l'application du smartphone.

- L'appareil photo affiche un QR code que vous pouvez scanner avec votre smartphone afin d'ouvrir un site Internet à partir duquel vous pouvez télécharger l'application du smartphone.
- Appuyez sur **MENU/OK** pour passer à l'étape suivante.



 Utilisez l'application du smartphone pour télécharger les images de l'appareil photo ou commander l'appareil photo à distance (📖 240).

6 Formatez la carte mémoire (📖 270).

 Formatez les cartes mémoire avant de les utiliser pour la première fois et veillez à les reformater si vous les avez utilisées sur un ordinateur ou un autre appareil.



 Lorsque l'appareil photo est resté longtemps sans batterie, son horloge se réinitialise et la boîte de dialogue de sélection de la langue réapparaît à sa mise sous tension.

Ignorer l'étape actuelle

Si vous ignorez une étape, une boîte de dialogue de confirmation s'affiche ; sélectionnez **NON** pour éviter de répéter les étapes que vous avez ignorées la prochaine fois que vous allumerez l'appareil photo.

Sélection d'une autre langue

Pour modifier la langue :

- 1 Affichez les options de langue.**
Sélectionnez  CONFIGURATION UTILISATEUR >
 言語/LANG..
- 2 Choisissez une langue.**
Mettez en surbrillance l'option souhaitée et appuyez sur MENU/OK.

Modification de l'heure et de la date

Pour régler l'horloge de l'appareil photo :

- 1 Affichez les options DATE/HEURE.**
Sélectionnez  CONFIGURATION UTILISATEUR > DATE/
HEURE.
- 2 Réglez l'horloge.**
Appuyez à gauche ou à droite du levier de mise au point pour mettre en surbrillance l'année, le mois, le jour, l'heure ou les minutes, et appuyez en haut ou en bas pour modifier ces valeurs. Appuyez sur MENU/OK pour régler l'horloge.

Principes de base de photographie et de lecture

3

Prise de vue (mode P)

Cette section décrit comment prendre des photos en mode AE programme (mode P). Reportez-vous aux pages 68 à 76 pour obtenir des informations sur les modes S, A et M.

- 1 Appuyez sur la touche **DRIVE/DELETE** et sélectionnez **PHOTO** dans le menu du mode de déclenchement.

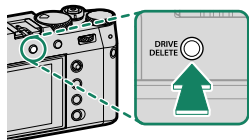

- 2 Réglez l'appareil photo en mode AE programme.

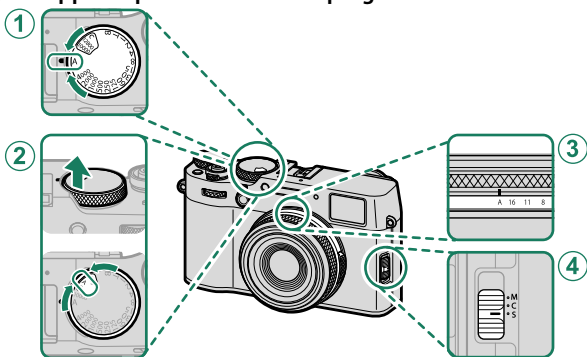

	Réglage	
①	Vitesse d'obturation	A (auto) 68
②	Sensibilité	A (auto) 91
③	Ouverture	A (auto) 68
④	Mode de mise au point	S (AF seul) 78

- 3 Vérifiez le mode de prise de vue.**
Vérifiez que **P** est indiqué à l'écran.

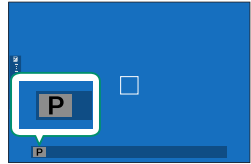

4 Préparez l'appareil photo.

- Tenez bien l'appareil photo avec les deux mains en gardant vos coudes contre votre corps. Si vos mains tremblent ou ne sont pas stables, vous risquez d'obtenir des photos floues.
- Pour éviter que vos photos ne soient floues ou trop sombres (sous-exposées), ne mettez pas vos doigts et tout autre objet devant l'objectif et l'illuminateur d'assistance AF.

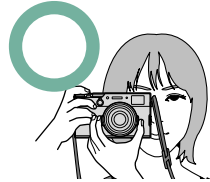

5 Cadrez votre photo.

-  Le cadre lumineux situé dans le OVF indique la zone qui apparaîtra dans la photo finale.

6 Effectuez la mise au point.

Appuyez sur le déclencheur à mi-course pour effectuer la mise au point.

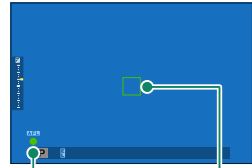

Indicateur de mise au point

Cadre de mise au point

- Si l'appareil photo parvient à faire le point, le cadre et l'indicateur de mise au point s'allument en vert.
- Si l'appareil photo ne parvient pas à faire la mise au point, le cadre de mise au point devient rouge, le symbole !AF apparaît et l'indicateur de mise au point clignote en blanc.



- Si le sujet est faiblement éclairé, il se peut que l'illuminateur d'assistance AF se déclenche pour aider l'appareil photo à faire le point.
- La mise au point et l'exposition sont verrouillées lorsque vous appuyez sur le déclencheur à mi-course. La mise au point et l'exposition restent verrouillées tant que le déclencheur est maintenu dans cette position (verrouillage AF/AE).
- L'appareil photo fait le point sur des sujets situés à n'importe quelle distance dans les plages de mise au point macro et standard de l'objectif.

7 Photographiez.

Appuyez doucement mais à fond sur le déclencheur pour prendre la photo.



Visualisation des images

Vous pouvez visualiser les images dans le viseur ou sur l'écran LCD.

Pour afficher les images en plein écran, appuyez sur la touche **PLAY**.



Vous pouvez voir les autres images en appuyant à gauche ou à droite du levier de mise au point ou en tournant la molette de commande avant. Appuyez à droite du levier de mise au point ou tournez la molette vers la droite pour afficher les images dans leur ordre d'enregistrement, et appuyez à gauche du levier de mise au point ou tournez la molette vers la gauche pour les afficher dans l'ordre inverse. Maintenez le levier de mise au point enfoncé pour aller rapidement à la vue souhaitée.

 Les images prises à l'aide d'autres appareils sont signalées par l'icône  (« image prise avec un autre appareil ») pour avertir qu'elles risquent de ne pas s'afficher correctement et que la lecture avec zoom peut être indisponible.

Sortie HDMI

Les affichages de prise de vue et de lecture de l'appareil photo peuvent être transmis à des périphériques HDMI.

Raccordement à des périphériques HDMI

Raccordez l'appareil photo à des téléviseurs ou autres périphériques HDMI à l'aide d'un câble HDMI disponible auprès d'autres fabricants.

- 1 Éteignez l'appareil photo.
- 2 Branchez le câble comme illustré ci-dessous.

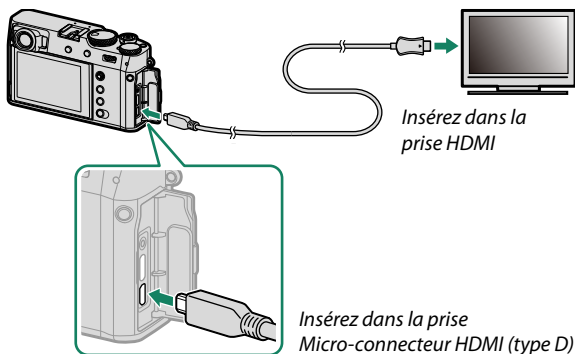

- 3 Configurez le périphérique en entrée HDMI comme décrit dans la documentation fournie avec celui-ci.
- 4 Allumez l'appareil photo. Le contenu de l'écran de l'appareil photo s'affiche sur le périphérique HDMI. L'écran de l'appareil photo s'éteint en mode de lecture (📖 57).

- ! • Veillez à ce que les connecteurs soient insérés à fond.
- Vous ne pouvez pas utiliser de câble USB lorsqu'un câble HDMI est branché.
- Utilisez un câble HDMI dont la longueur ne dépasse pas 1,5 m (4,9 pi).

Prise de vue

Affichez en direct ou des séquences vidéo sur un téléviseur ou enregistrez-les sur un enregistreur externe prenant en charge l'entrée HDMI.

Lecture

Pour lancer la lecture, appuyez sur la touche **PLAY** de l'appareil photo. L'écran de l'appareil photo s'éteint et les photos et les vidéos s'affichent sur le périphérique HDMI. Notez que les commandes de volume de l'appareil photo n'ont aucun effet sur le volume du téléviseur ; utilisez les commandes de volume du téléviseur pour régler le volume.



- Certains téléviseurs peuvent afficher brièvement un écran noir au moment du lancement de la lecture des vidéos.
- Un câble adaptateur (vendu séparément ;  386) est nécessaire lors de l'utilisation d'un casque.

Suppression des images

Utilisez la touche **DRIVE/DELETE** pour supprimer les images.

❗ Il n'est pas possible de récupérer les images supprimées. Protégez les images importantes ou copiez-les sur un ordinateur ou un autre périphérique de stockage avant d'aller plus loin.

- 1 Lorsqu'une image est affichée en plein écran, appuyez sur la touche **DRIVE/DELETE** et sélectionnez **IMAGE**.

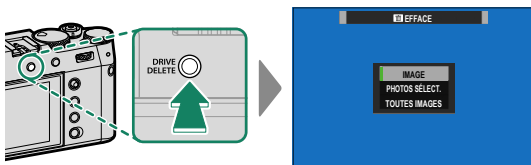

- 2 Appuyez à gauche ou à droite du levier de mise au point pour parcourir les images et appuyez sur **MENU/OK** pour les supprimer (aucune boîte de dialogue de confirmation ne s'affiche). Répétez cette étape pour supprimer d'autres images.

- Les images protégées ne peuvent pas être supprimées. Retirez la protection de toute image que vous souhaitez supprimer (📖 224).
- Vous pouvez également supprimer des images via les menus à l'aide de l'option **MENU LECTURE > EFFACE** (📖 220).

Enregistrement et lecture des vidéos

4

Enregistrement de vidéos

Cette section décrit comment réaliser des vidéos en mode auto.

- 1 Appuyez sur la touche **DRIVE/DELETE** et sélectionnez **VIDEO** dans le menu du mode de déclenchement.

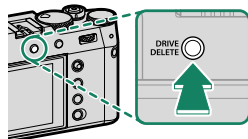

- 2 Réglez l'appareil photo en mode AE programme.

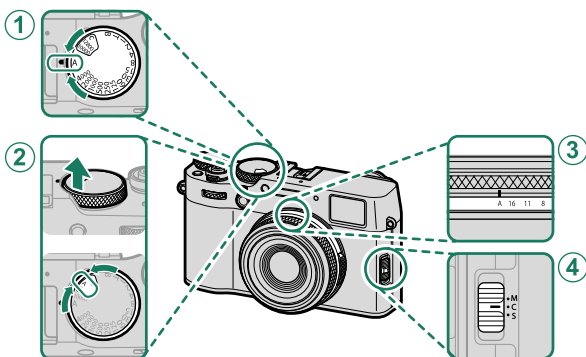

	Réglage	
① Vitesse d'obturation	A (auto)	68
② Sensibilité	A (auto)	91
③ Ouverture	A (auto)	68
④ Mode de mise au point	C (AF continu)	78

3 Appuyez à fond sur le déclencheur. L'enregistrement démarre.

- Un indicateur d'enregistrement (●) s'affiche pendant l'enregistrement.
- Les bords de l'écran deviennent rouges pendant l'enregistrement vidéo, verts pendant l'enregistrement haute vitesse.

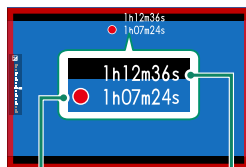

Durée d'enregistrement

Durée restante

- La durée restante est indiquée par un compte à rebours et la durée d'enregistrement par un compteur.

4 Appuyez à nouveau sur le déclencheur pour arrêter l'enregistrement. L'enregistrement s'arrête automatiquement lorsque la vidéo a atteint sa durée maximale ou lorsque la carte mémoire est pleine.



- Le son est enregistré via le microphone intégré ou via un microphone externe (en option). Ne couvrez pas le microphone pendant l'enregistrement.
- Notez que le microphone risque de capter le bruit de l'objectif et d'autres sons émis par l'appareil photo pendant l'enregistrement.
- Des bandes verticales ou horizontales peuvent apparaître sur les vidéos contenant des sujets très lumineux. Cela est normal et n'est pas le signe d'un dysfonctionnement.



- Pour maximiser la durée d'enregistrement :
 - gardez l'appareil photo à l'abri de la lumière directe du soleil autant que possible, et
 - mettez l'appareil photo hors tension dès qu'il n'est pas utilisé.
- Le témoin lumineux est allumé pendant l'enregistrement (l'option **CONFIGURATION DU FILM > LAMPE TÉMOIN** permet de choisir le voyant [témoin lumineux ou lampe d'assistance AF] qui s'éclaire pendant l'enregistrement vidéo et si ce voyant clignote ou pas). Pendant l'enregistrement, vous pouvez corriger l'exposition jusqu'à ± 2 IL.
- Pour que les bords de l'écran ne changent pas de couleur pendant l'enregistrement vidéo, sélectionnez **NON** pour **CONFIGURATION DU FILM > INDICATEUR D'ENREGISTREMENT**.
- Lorsque l'enregistrement est en cours, vous pouvez :
 - Régler la sensibilité
 - Refaire le point à l'aide de l'une des méthodes suivantes :
 - Appuyer sur le déclencheur à mi-course
 - Appuyez sur une touche de fonction à laquelle **AF-ON** est attribué
 - Utiliser les commandes de l'écran tactile
 - Afficher un histogramme ou un horizon artificiel en appuyant sur la touche à laquelle **HISTOGRAMME** ou **COMMUTATEUR DE NIVEAU ÉLECTRONIQUE** est attribué
- Il se peut que l'enregistrement ne soit pas disponible avec certains réglages. En outre, dans d'autres cas, certains réglages peuvent ne pas s'appliquer pendant l'enregistrement.
- Pour choisir la zone de mise au point destinée à l'enregistrement vidéo, sélectionnez **CONFIGURATION AF/MF > ZONE DE MISE AU POINT** et utilisez le levier de mise au point et la molette de commande arrière (82).

Avertissements relatifs à la température



L'appareil photo s'éteint automatiquement pour se protéger lorsque sa température ou celle de la batterie augmente. Si un avertissement relatif à la température s'affiche, le bruit de l'image peut augmenter. Éteignez l'appareil photo et attendez qu'il refroidisse avant de le rallumer.



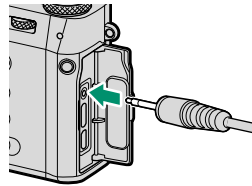

Utilisation d'un microphone externe



Le son peut être enregistré à l'aide de microphones externes qui se branchent sur des prises jack de 2,5 mm de diamètre ; les microphones nécessitant une entrée alimentée ne peuvent pas être utilisés. Reportez-vous au manuel du microphone pour plus de détails.



Modification des paramètres vidéo

Vous pouvez modifier les réglages vidéo depuis les menus vidéo ou à l'aide de l'élément  **CONFIGURATION DU FILM** disponible dans les menus photo ( 28).

- Utilisez l'élément  **CONFIGURATION DU FILM** des menus photo pour modifier rapidement les réglages lorsque vous enregistrez des vidéos via une touche à laquelle **DÉCL. ENREGISTR. VIDÉO** a été attribué ( 177).
- Les menus vidéo comportent des options qui peuvent être utilisées lorsque vous enregistrez des vidéos via le déclencheur et que **VIDEO** est sélectionné dans le menu du mode de déclenchement ( 181).
- Certains réglages comme la cadence et la taille d'image peuvent être modifiés à l'aide de **MODE VIDEO**.
- Utilisez **RÉGLAGE DE L'ENR. MÉDIA** pour choisir notamment le type de fichier, le débit binaire et la destination.
- Le sélecteur du mode de mise au point permet de sélectionner le mode de mise au point. Quelle que soit l'option sélectionnée, l'appareil photo passe automatiquement en **C** lorsque **DÉTECTION DU VISAGE OUI** ou **DÉTECTION DES SUJETS ON** est choisi pour  **CONFIGURATION AF/MF** >  **RÉG. DÉTECT. VISAGE/YEUX** ou **RÉGLAGE DE LA DÉTECTION DES SUJETS**. Notez cependant que si vous choisissez **M** lorsque **DÉTECTION DU VISAGE OUI** ou **DÉTECTION DES SUJETS ON** est sélectionné, la détection du visage et des sujets est désactivée.

 Les modifications effectuées à l'aide de l'élément  **CONFIGURATION DU FILM** des menus photo s'appliquent également aux menus vidéo. Les modifications effectuées dans l'un de ces deux menus s'appliquent automatiquement à l'autre menu.

Profondeur de champ

Pour estomper les arrière-plans, ouvrez le diaphragme au maximum. Vous pouvez modifier manuellement l'ouverture avec des réglages autres que **A**.

Visionnage des vidéos

Visionnez les vidéos sur l'appareil photo.

Toute vidéo sélectionnée après la pression de la touche de lecture **PLAY** sera signalée par l'icône . Appuyez en bas du levier de mise au point pour démarrer la lecture vidéo.



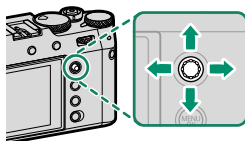

Vous pouvez effectuer les opérations suivantes lorsqu'une vidéo est affichée :

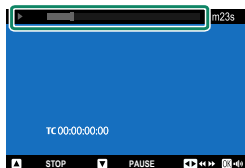

Levier de mise au point	Lecture plein écran	Lecture en cours (▶)	Lecture en pause (⏸)
Haut	Afficher les informations sur les photos	Mettre fin à la lecture	
Bas	Lancer la lecture	Faire une pause	Démarrer/reprendre la lecture
Gauche/droite	Afficher les autres images	Régler la vitesse	Revenir en arrière/avancer d'une vue

La progression est indiquée à l'écran pendant la lecture.



 Ne couvrez pas le haut-parleur pendant la lecture.

- Appuyez sur **MENU/OK** pour faire une pause pendant la lecture et afficher les commandes du volume. Appuyez en haut ou en bas du levier de mise au point pour régler le volume ; appuyez de nouveau sur **MENU/OK** pour reprendre la lecture. Vous pouvez également régler le volume à l'aide de l'option **CONFIGURATION SON > VOL. LECTURE**.
- Il est possible de raccorder des casques et d'autres périphériques de sortie audio à l'aide d'adaptateurs audio analogiques vers USB proposés par d'autres fabricants.
- Pour visionner les vidéos sur un téléviseur raccordé en HDMI au lieu de les visionner sur l'écran de l'appareil photo, appuyez sur la touche **PLAY** ( 56).

Vitesse de lecture

Appuyez sur la manette de mise au point (levier de mise au point) vers la gauche ou la droite pour régler la vitesse de lecture pendant la lecture. La vitesse est indiquée par le nombre de flèches (▶ ou ◀).



Flèches

Prise de vue et affichage des photos

5

Modes P, S, A et M

Les modes P, S, A et M offrent divers degrés de contrôle sur la vitesse d'obturation et l'ouverture.

Mode P : Programme AE

L'appareil photo choisit la vitesse d'obturation et l'ouverture afin d'obtenir une exposition optimale. Vous pouvez sélectionner d'autres valeurs qui produisent la même exposition grâce au décalage de programme.

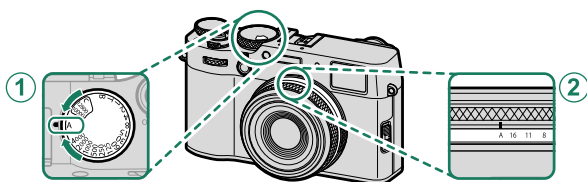

Réglage

① Vitesse d'obturation	A (auto)
② Ouverture	A (auto)

Vérifiez que P est indiqué à l'écran.

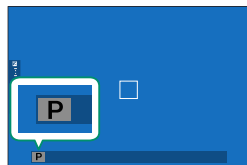

❗ Si le sujet se trouve en dehors de la plage de mesure de l'appareil photo, « --- » s'affiche à la place de la vitesse d'obturation et de l'ouverture.

Changement de programme

Si vous le souhaitez, vous pouvez tourner la molette de commande arrière pour choisir d'autres combinaisons de vitesse d'obturation et d'ouverture sans modifier l'exposition (décalage de programme).

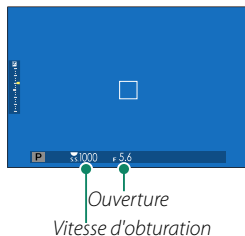

⚠ Le changement de programme n'est pas disponible dans les cas suivants :

- Avec les flashes prenant en charge le mode auto TTL
- Lorsqu'une option automatique est sélectionnée pour **CONFIGURATION QUALITÉ IMAGE > PLAGE DYNAMIQUE**
- En mode vidéo

🔧 Pour annuler le changement de programme, éteignez l'appareil photo.

Mode S : AE avec priorité à la vitesse

Choisissez la vitesse d'obturation et laissez l'appareil photo modifier l'ouverture afin d'obtenir une exposition optimale.

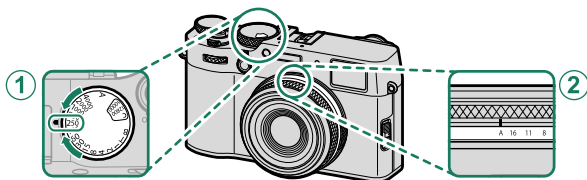

Réglage

① Vitesse d'obturation	Sélectionné par l'utilisateur
② Ouverture	A (auto)

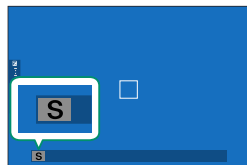

Vérifiez que **S** est indiqué à l'écran.

- ⚠ • S'il est impossible d'obtenir une exposition correcte avec la vitesse d'obturation sélectionnée, l'ouverture s'affiche en rouge.
- Si le sujet se trouve en dehors de la plage de mesure de l'appareil photo, « --- » s'affiche à la place de l'ouverture.

- 🔧 • Vous pouvez également modifier la vitesse d'obturation par incréments de $\frac{1}{2}$ IL en tournant la molette de commande arrière.
- La vitesse d'obturation peut être modifiée tant que le déclencheur est enclenché à mi-course.
- À des vitesses d'obturation plus lentes que 1 s, un compte à rebours s'affiche pendant l'exposition.
- Pour réduire le « bruit » (marbrures) en pose longue, sélectionnez **OUI** pour **CONFIGURATION QUALITÉ IMAGE > LONGUE EXPO RB**. Notez que, dans ce cas, le temps d'enregistrement des images après la prise de vue risque d'augmenter.
- La photo sera floue si vous déplacez l'appareil photo au cours d'une pose longue ; nous vous recommandons d'utiliser un trépied.

Pose T (T)

Choisissez une vitesse d'obturation de **T** (pose T) pour les poses longues. Il est recommandé d'utiliser un trépied pour éviter que l'appareil photo ne bouge pendant l'exposition.

- 1 Réglez la vitesse d'obturation sur **T**.

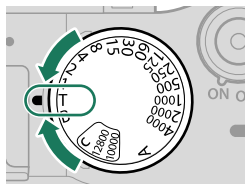

- 2 Tournez la molette de commande arrière pour choisir une vitesse d'obturation.

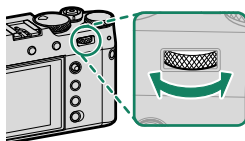

- 3 Appuyez à fond sur le déclencheur pour prendre une photo avec la vitesse d'obturation sélectionnée. À des vitesses de 1 s ou plus lente, un compte à rebours s'affiche pendant l'exposition.

 Pour réduire le « bruit » (marbrures) en pose longue, sélectionnez **OUI** pour **CONFIGURATION QUALITÉ IMAGE > LONGUE EXPO RB**. Notez que, dans ce cas, le temps d'enregistrement des images après la prise de vue risque d'augmenter.

Pose B (B)

Choisissez une vitesse d'obturation de **B** (pose B) pour les poses longues au cours desquelles vous ouvrez et fermez l'obturateur manuellement. Il est recommandé d'utiliser un trépied pour éviter que l'appareil photo ne bouge pendant l'exposition.

- 1 Réglez la vitesse d'obturation sur **B**.

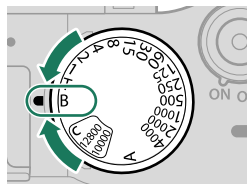

- 2 Appuyez à fond sur le déclencheur. L'obturateur reste ouvert pendant 60 minutes maximum tant que vous appuyez sur le déclencheur ; l'affichage indique le temps écoulé depuis le début de l'exposition.



- Lorsque vous choisissez **A** comme ouverture, la vitesse d'obturation se fixe sur 30 s.
- Pour réduire le « bruit » (marbrures) en pose longue, sélectionnez **OUI** pour **CONFIGURATION QUALITÉ IMAGE > LONGUE EXPO RB**. Notez que, dans ce cas, le temps d'enregistrement des images après la prise de vue risque d'augmenter.

Utilisation d'une télécommande filaire

Une télécommande filaire peut être utilisée pour les poses longues. Lorsque vous utilisez une télécommande filaire RR-100 (en option) ou un déclencheur électronique d'un autre fabricant, insérez l'accessoire dans la prise pour microphone/télécommande de l'appareil photo.

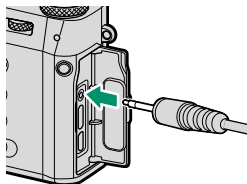

-  Une boîte de dialogue de confirmation s'affiche lorsqu'une télécommande est connectée ; appuyez sur **MENU/OK** et sélectionnez **DÉCL.** pour **MIC./DÉCL. À DIST.**

VÉRIFIEZ RÉG. MIC./DÉCL.
À DISTANCE
 OK CONFIG. BACK IGNORER

Mode A : AE avec priorité à l'ouverture

Choisissez l'ouverture et laissez l'appareil photo modifier la vitesse d'obturation afin d'obtenir une exposition optimale.

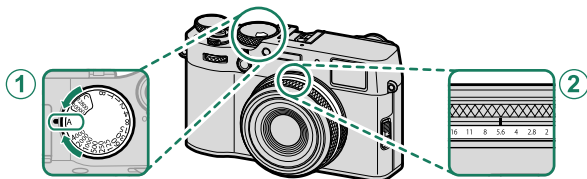

Réglage	
① Vitesse d'obturation	A (auto)
② Ouverture	Sélectionné par l'utilisateur

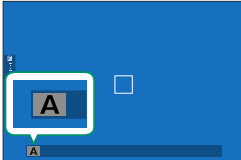

Vérifiez que **A** est indiqué à l'écran.

- ❗ S'il est impossible d'obtenir une exposition correcte avec l'ouverture sélectionnée, la vitesse d'obturation s'affiche en rouge.
- Si le sujet se trouve en dehors de la plage de mesure de l'appareil photo, « --- » s'affiche à la place de la vitesse d'obturation.

📄 L'ouverture peut être modifiée même lorsque le déclencheur est enclenché à mi-course.

Aperçu de la profondeur de champ

Lorsque l'option **PRÉV. PROF CHAMP** est attribuée à une touche de fonction, la pression sur cette dernière affiche l'icône  et ouvre le diaphragme selon l'ouverture sélectionnée, permettant d'avoir un aperçu de la profondeur de champ.

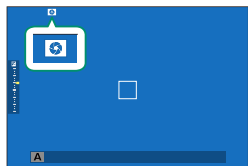

Mode M : Exposition manuelle

En mode manuel, l'utilisateur choisit à la fois la vitesse d'obturation et l'ouverture. Il est possible de surexposer (éclaircir) ou de sous-exposer (assombrir) volontairement les images, afin de multiplier les possibilités en matière de créativité. Le niveau de sous-exposition ou de surexposition de la photo avec les réglages en cours est indiqué par l'indicateur d'exposition ; modifiez la vitesse d'obturation et l'ouverture jusqu'à ce que vous obteniez l'exposition souhaitée.

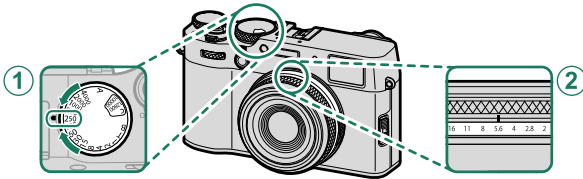

Réglage	
① Vitesse d'obturation	Sélectionné par l'utilisateur
② Ouverture	Sélectionné par l'utilisateur

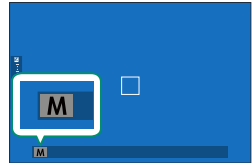

Vérifiez que **M** est indiqué à l'écran.

 Vous pouvez également modifier la vitesse d'obturation par incréments de $\frac{1}{3}$ IL en tournant la molette de commande arrière.

Aperçu de l'exposition

Pour afficher un aperçu de l'exposition sur l'écran LCD, sélectionnez **APERCU EXP./BB** pour **CONFIG. ÉCRAN > APERCU EXP./BALANCE DES BLANCS MODE MANUEL**.



 Sélectionnez une option autre que **APERCU EXP./BB** lorsque vous utilisez le flash ou à d'autres occasions, par exemple lorsque l'exposition risque de changer au moment de la prise de vue.

Autofocus

Prenez des photos à l'aide de l'autofocus.

- 1 Positionnez le sélecteur du mode de mise au point sur **S** ou **C** (📖 78).

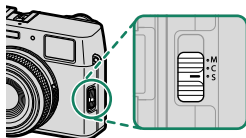

- 2 Choisissez un mode AF (📖 80).
- 3 Choisissez la position et la taille du cadre de mise au point (📖 82).

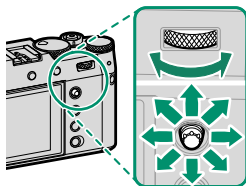

- 4 Prenez des photos.

Mode de mise au point

Servez-vous du sélecteur du mode de mise au point pour choisir la méthode de mise au point utilisée par l'appareil photo.

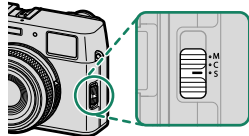

Choisissez l'une des options suivantes :

Mode	Description
S (AF-S)	AF seul : la mise au point est verrouillée tant que vous appuyez sur le déclencheur à mi-course. À choisir pour les sujets statiques.
C (AF-C)	AF continu : la mise au point est ajustée continuellement afin de tenir compte des modifications de la distance par rapport au sujet, tant que vous maintenez le déclencheur appuyé. À utiliser lorsque les sujets sont en mouvement.
M (manuel)	Manuel : effectuez manuellement la mise au point à l'aide de la bague de mise au point de l'objectif. Choisissez ce mode lorsque vous souhaitez contrôler la mise au point ou lorsque l'appareil photo n'arrive pas à effectuer la mise au point avec l'autofocus (📖 86).

📄 Lorsque **OUI** est sélectionné pour l'option **AF/MF CONFIGURATION AF/MF > PRE-AF**, la mise au point est ajustée continuellement en modes **S** et **C** même si vous n'appuyez pas sur le déclencheur.

L'indicateur de mise au point

L'état de la mise au point est indiqué par l'indicateur de mise au point.

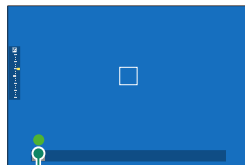

Indicateur de mise au point

Indicateur de mise au point	État de la mise au point
()	L'appareil photo est en train de faire le point.
● (allumé en vert)	La mise au point est faite sur le sujet ; elle est verrouillée (mode de mise au point S).
● (allumé en vert)	La mise au point est faite sur le sujet (mode de mise au point C). La mise au point est ajustée automatiquement en tenant compte des modifications de la distance au sujet.
○ (dignote en blanc)	L'appareil photo ne parvient pas à faire le point.
MF	Mise au point manuelle (mode de mise au point M).







Options autofocus (mode AF)

La mise au point peut être adaptée à une variété de sujets en modifiant la combinaison de réglages sélectionnée pour le mode de mise au point et le mode AF.

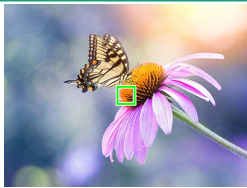
- 1 Appuyez sur **MENU/OK** pour afficher le menu prise de vue.
- 2 Sélectionnez **AF/MF CONFIGURATION AF/MF > MODE AF**.
- 3 Choisissez un mode AF.

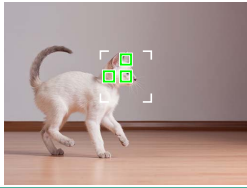
La façon dont l'appareil photo fait le point dépend du mode de mise au point.

Mode de mise au point S (AF-S)

Option	Description	Exemple d'image
 POINT UNIQUE	L'appareil photo fait le point sur le sujet situé dans le collimateur de mise au point sélectionné. Utilisez cette option pour obtenir une mise au point précise sur un sujet particulier.	
 ZONE	L'appareil photo fait le point sur le sujet situé dans la zone de mise au point sélectionnée. Les zones de mise au point comportent plusieurs collimateurs, ce qui facilite la mise au point des sujets en mouvement.	
 LARGE	L'appareil photo fait le point automatiquement sur les sujets très contrastés ; les zones de netteté sont affichées.	
 TOUS	Tournez la molette de commande arrière (82, 84) afin de parcourir les différents modes AF sélectionnés pour AF/MF CONFIGURATION AF/MF > MODE AF : TOUS LES REGLAGES sur l'affichage de sélection des collimateurs de mise au point.	

Mode de mise au point C (AF-C)

Option	Description	Exemple d'image
 POINT UNIQUE	<p>La mise au point suit le sujet situé dans le collimateur de mise au point sélectionné. Utilisez cette option pour les sujets qui s'approchent ou s'éloignent de l'appareil photo.</p>	
 ZONE	<p>La mise au point suit le sujet situé dans la zone de mise au point sélectionnée. Utilisez cette option pour les sujets qui se déplacent de manière assez prévisible.</p>	
 SUIVI	<p>La mise au point suit les sujets qui se déplacent sur une large zone de la vue.</p>	
 TOUS	<p>Tournez la molette de commande arrière (82, 84) afin de parcourir les différents modes AF sélectionnés pour CONFIGURATION AF/MF > MODE AF : TOUS LES REGLAGES sur l'affichage de sélection des collimateurs de mise au point.</p>	

Sélection du collimateur de mise au point

Choisissez un collimateur de mise au point en mode autofocus.

Affichage des collimateurs de mise au point

- 1 Appuyez sur **MENU/OK** pour afficher le menu prise de vue.
- 2 Sélectionnez  **CONFIGURATION AF/MF > ZONE DE MISE AU POINT** pour afficher les collimateurs de mise au point.
- 3 Utilisez le levier de mise au point et la molette de commande arrière pour choisir une zone de mise au point.









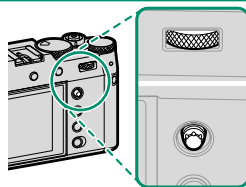

Il est également possible de sélectionner le collimateur de mise au point à l'aide des commandes tactiles (📖 30).

Sélection d'un collimateur de mise au point

Utilisez le levier de mise au point pour choisir le collimateur et la molette de commande arrière pour choisir la taille du cadre de mise au point. La procédure varie selon le mode AF sélectionné.



Mode AF	Lever de mise au point		Molette de commande arrière	
	 Incliner	 Appuyer	 Tourner	 Appuyer
	Sélectionner un collimateur de mise au point	Sélectionner le collimateur central	Choisir l'une des 6 tailles de cadre	Restaurer la taille d'origine
				—
			—	

- Il n'est pas possible de sélectionner manuellement le collimateur de mise au point lorsque  **LARGE/SUIVI** est sélectionné en mode de mise au point **S**.
- Vous pouvez également appuyer sur la touche **DISP/BACK** pour repositionner la zone de mise au point au centre.

L'affichage des collimateurs de mise au point

L'affichage des collimateurs de mise au point varie selon le mode AF sélectionné.

- Les cadres de mise au point sont représentés par les petits carrés (□), les zones de mise au point par les grands carrés.
- Vous pouvez sélectionner les dimensions de **ZONE PERSONNALISÉE 1**, **ZONE PERSONNALISÉE 2** et **ZONE PERSONNALISÉE 3** à l'aide de **AF CONFIGURATION AF/MF > RÉGLAGE PERSONNALISÉ DE LA ZONE**.

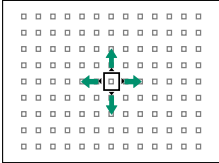
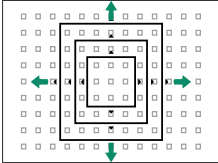
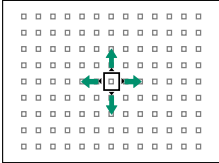
Mode AF		
POINT UNIQUE	ZONE	LARGE/SUIVI
		
Vous pouvez sélectionner le nombre de collimateurs disponibles à l'aide de l'option AF CONFIGURATION AF/MF > NOMBRES DE POINTS FOCUS .	Choisissez parmi des zones comportant 7 × 7, 5 × 5 ou 3 × 3 collimateurs de mise au point ou parmi ZONE PERSONNALISÉE 1 , ZONE PERSONNALISÉE 2 et ZONE PERSONNALISÉE 3 .	Positionnez le cadre de mise au point sur le sujet que vous souhaitez suivre à l'aide de l'AF continu.

Autofocus

Bien que l'appareil photo possède un automatisme de mise au point de haute précision, il se peut qu'il n'arrive pas à effectuer la mise au point sur les sujets énumérés ci-dessous.

- Sujets très brillants tels que des miroirs ou des carrosseries de voitures.
- Sujets photographiés à travers une vitre ou un autre objet qui réfléchit la lumière.
- Sujets sombres et sujets qui absorbent la lumière plutôt qu'ils ne la reflètent, comme les cheveux ou la fourrure.
- Sujets sans substance, comme la fumée ou les flammes.
- Sujets présentant peu de contraste avec l'arrière-plan.
- Sujets situés devant ou derrière un objet très contrasté qui figure lui aussi dans le cadre de mise au point (par exemple, sujet photographié sur un fond composé d'éléments très contrastés).

Vérification de la mise au point

Pour faire un zoom avant sur la zone de mise au point actuelle et obtenir une mise au point précise, appuyez au centre de la molette de commande arrière. Utilisez le levier de mise au point pour choisir une autre zone de mise au point. Appuyez à nouveau au centre de la molette de commande arrière pour annuler le zoom.

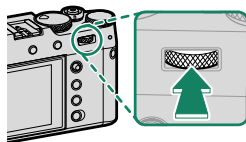



Affichage normal



Zoom de mise au point



- En mode de mise au point **S**, vous pouvez régler le zoom en tournant la molette de commande arrière.
- Le levier de mise au point permet de sélectionner la zone de mise au point lorsque le zoom est activé.
- En mode de mise au point **S**, sélectionnez  **POINT UNIQUE** pour **MODE AF**.
- Le zoom de mise au point n'est pas disponible en mode de mise au point **C** ou lorsque l'option **AF/MF CONFIGURATION AF/MF > PRE-AF** est activée.
- Utilisez  **CONFIG.TOUCHE/MOLETTE > RÉGL. FONCT. (Fn)** pour modifier la fonction effectuée par le centre de la molette de commande arrière. Vous pouvez également attribuer sa fonction par défaut à d'autres commandes (📖 319).

Mise au point manuelle

Réglez la mise au point manuellement.

- 1 Positionnez le sélecteur du mode de mise au point sur **M**.

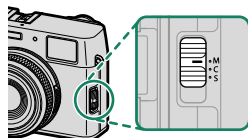

MF s'affiche.

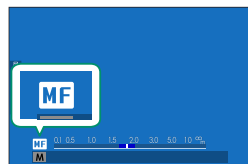

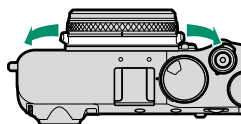

- 2 Effectuez manuellement la mise au point à l'aide de la bague de mise au point de l'objectif. Tournez la bague vers la gauche pour réduire la distance de mise au point, vers la droite pour l'augmenter.



- 3 Prenez des photos.

Utilisez l'option **CONFIG.TOUCHE/MOLETTE > BAGUE MISE AU POINT** pour inverser le sens de rotation de la bague de mise au point.

Mise au point rapide

- Pour utiliser l'autofocus afin de faire le point sur le sujet situé dans la zone de mise au point sélectionnée, appuyez sur la touche à laquelle le verrouillage de la mise au point ou le réglage **AF-ON** a été attribué (vous pouvez choisir la taille de la zone de mise au point avec la molette de commande arrière).
- En mode de mise au point manuelle, vous pouvez utiliser cette fonctionnalité pour faire le point rapidement sur un sujet particulier soit avec l'AF seul, soit avec l'AF continu selon l'option choisie pour  **CONFIGURATION AF/MF** >   **PARAM. AF INSTANT.**

Vérification de la mise au point

Diverses options sont disponibles pour vérifier la mise au point en mode de mise au point manuelle.

L'indicateur de mise au point manuelle

La ligne blanche indique la distance au sujet situé dans la zone de mise au point (en mètres ou en pieds selon l'option sélectionnée pour **CONFIG. ÉCRAN > UNITÉ DE DISTANCE MAP** dans le menu de configuration), la barre bleue indique la profondeur de champ ou en d'autres termes la zone de netteté située devant et derrière le sujet.

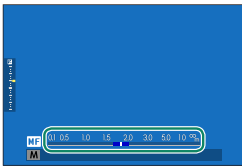

Distance de mise au point
(ligne blanche)



Profondeur de champ

- Si **TÉMOIN DISTANCE AF** et **TÉMOIN DISTANCE MF** sont sélectionnés dans la liste **CONFIG. ÉCRAN > AFF. REGL. PERSO**, il est également possible d'afficher l'indicateur de mise au point manuelle à l'aide de l'indicateur de profondeur de champ affiché en standard. Appuyez sur la touche **DISP/BACK** afin d'afficher les indicateurs standard.
- Utilisez l'option **CONFIGURATION AF/MF > ÉCHELLE DE PROFOND. CHAMP** pour choisir la façon d'afficher la profondeur de champ. Choisissez **BASE DU FORMAT DE FILM** pour vous aider à évaluer la profondeur de champ des photos qui seront imprimées et similaires, ou **BASE DE PIXEL** pour vous aider à évaluer la profondeur de champ des photos qui seront affichées en haute définition sur des ordinateurs ou autres écrans électroniques.

Zoom de mise au point

Si **OUI** est sélectionné pour **CONFIGURATION AF/MF** > **VERIFICATION AF.**, l'appareil photo fait automatiquement un zoom avant sur la zone de mise au point sélectionnée lorsque vous tournez la bague de mise au point. Appuyez au centre de la molette de commande arrière pour quitter le zoom.



- Utilisez le levier de mise au point pour choisir une autre zone de mise au point.
- Vous pouvez modifier le zoom en tournant la molette de commande arrière. Il n'est cependant pas possible de modifier le zoom lorsque **DIVISER NUM. IMAGE** ou **MICROPRISME NUMÉRIQUE** est sélectionné comme assistance MAP.

Assistance M.AP.

UTILISEZ **CONFIGURATION AF/MF** > **ASSIST. M.AP.** (📖 154) dans les menus photo ou **CONFIGURATION AF/MF** > **ASSIST. M.AP.** (📖 200) dans les menus vidéo pour choisir une option de vérification de la mise au point.



Les options de vérification de la mise au point pour les vidéos diffèrent de celles pour la photographie.

- **DIVISER NUM. IMAGE** : affichage d'une image divisée au centre du cadre (vision télémétrique). Cadrez le sujet dans la zone de l'image divisée et tournez la bague de mise au point jusqu'à ce que les quatre parties de l'image divisée soient alignées correctement.
- **MICROPRISME NUMÉRIQUE** : un quadrillage qui met en relief le flou s'affiche lorsque la mise au point n'est pas faite sur le sujet. Ce quadrillage est ensuite remplacé par une image nette lorsque la mise au point est faite sur le sujet.

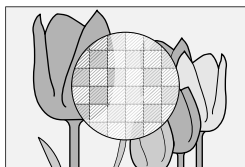
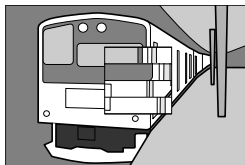

- **PICHTE LUM. M. AP.** : mise en relief de la zone de netteté. Tournez la bague de mise au point jusqu'à ce que le sujet soit mis en surbrillance.



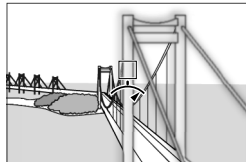

- **MÈTRE DE MISE AU POINT** : un indicateur s'affiche sous le point de mise au point, indiquant si la mise au point se fait devant ou derrière le sujet. L'aiguille pivote vers la gauche lorsque la mise au point est devant le sujet et vers la droite lorsqu'elle est derrière le sujet. Réglez la mise au point de manière à ce que l'aiguille pointe vers le haut.

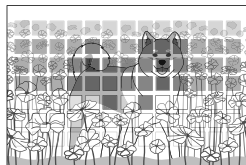

 L'affichage s'inverse lorsque  **ANTIHORAIRE** est sélectionné pour le  **CONFIG.TOUCHE/MOLETTE > BAGUE MISE AU POINT.**

- **FOCUS MAP** : les indicateurs carrés sont affichés dans les cadres de mise au point pour indiquer les points qui sont mis au point et non mis au point par couleur. Un indicateur vert s'affiche sur un point mis au point sur le sujet et sur un point situé à la même distance que le sujet. Un indicateur jaune s'affiche sur un point situé devant la position de mise au point et un indicateur bleu s'affiche sur un point situé derrière la position de mise au point.



- Vous pouvez changer les couleurs des indicateurs en monochrome à l'aide des options  **CONFIGURATION AF/MF > ASSIST. M.AP.** dans les menus vidéo. Avec ce réglage, un indicateur blanc s'affiche sur un point situé devant la position de mise au point et un indicateur noir s'affiche sur un point situé derrière la position de mise au point.
- Les indicateurs peuvent ne pas s'afficher pour les sujets difficiles à capturer avec la mise au point automatique ( 84).

Sensibilité

Réglez la sensibilité de l'appareil photo à la lumière.

Vous pouvez régler la sensibilité en soulevant et en tournant la molette de sélection de la sensibilité.

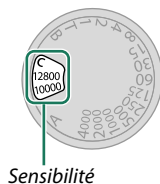
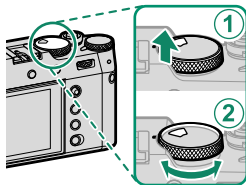

Sensibilité

Option	Description
A (auto)	La sensibilité est modifiée automatiquement en fonction des conditions de prise de vue et de l'option choisie pour CONFIGURATION PRISE DE VUE > PARAM. AUTO ISO . Vous avez le choix entre AUTO 1 , AUTO 2 et AUTO 3 .
C (commande)	Tournez la molette de commande avant pour choisir une valeur comprise entre 64 et 51200. Les valeurs 64 à 100, 25600 et 51200 sont des valeurs « étendues ». Notez que les valeurs « étendues » peuvent réduire la plage dynamique ou augmenter l'effet de marbrure.
125–12800	Réglez manuellement la sensibilité. La valeur sélectionnée est affichée.

Réglage de la sensibilité

Les valeurs élevées permettent de réduire le risque de flou en cas de faible éclairage, tandis que les valeurs basses permettent de sélectionner des vitesses d'obturation plus lentes ou des ouvertures plus grandes en cas de forte luminosité ambiante ; notez néanmoins que des marbrures risquent d'apparaître sur les photos prises à des sensibilités élevées.

Sensibilité auto (A)

Utilisez l'option  **CONFIGURATION PRISE DE VUE > PARAM. AUTO ISO** pour choisir la sensibilité de base, la sensibilité maximale et la vitesse d'obturation minimale pour la position **A** de la molette de sélection de la sensibilité. Les réglages pour **AUTO 1**, **AUTO 2** et **AUTO 3** peuvent être enregistrés séparément ; les réglages par défaut sont indiqués ci-dessous.

Élément	Options	Par défaut		
		AUTO 1	AUTO 2	AUTO 3
SENSIBILITÉ PAR DÉFAUT	125–12800	125		
SENSIBILITÉ MAXIMALE	400–12800	800	3200	12800
VIT OBTURAT MIN	1/2000–30 SEC, AUTO	AUTO		

L'appareil photo choisit automatiquement une sensibilité comprise entre la valeur par défaut et la valeur maximale ; la sensibilité dépasse la valeur par défaut uniquement si la vitesse d'obturation permettant d'obtenir une exposition optimale est plus lente que la valeur sélectionnée pour **VIT OBTURAT MIN**.





-  Si la valeur sélectionnée pour **SENSIBILITÉ PAR DÉFAUT** est supérieure à celle sélectionnée pour **SENSIBILITÉ MAXIMALE**, **SENSIBILITÉ PAR DÉFAUT** se paramètrera sur la valeur sélectionnée pour **SENSIBILITÉ MAXIMALE**.
- L'appareil photo peut sélectionner des vitesses d'obturation plus lentes que la valeur de **VIT OBTURAT MIN** dans le cas où les photos seraient sous-exposées avec la valeur sélectionnée pour **SENSIBILITÉ MAXIMALE**.
- Si **AUTO** est sélectionné pour **VIT OBTURAT MIN**, l'appareil photo choisira automatiquement la vitesse d'obturation minimale. L'option sélectionnée pour la stabilisation d'image n'a pas d'impact sur la vitesse d'obturation minimale.

Mesure

Choisissez la façon dont l'appareil photo mesure l'exposition.

 **CONFIGURATION PRISE DE VUE > PHOTOMETRIE** comporte les options de mesure suivantes :

 L'option sélectionnée s'activera uniquement si **NON** est sélectionné pour  **RÉG. DÉTECT. VISAGE/YEUX** et **RÉGLAGE DE LA DÉTECTION DES SUJETS** dans le menu  **CONFIGURATION AF/MF**.

Mode	Description
 MULTI	L'appareil photo détermine instantanément l'exposition en se basant sur l'analyse de la composition, de la couleur et de la répartition de la luminosité. Recommandé dans la plupart des situations.
 CENTRALE PONDÉRÉE	L'appareil photo mesure l'ensemble de l'image mais accorde plus d'importance à la zone centrale.
 CENTRALE	L'appareil photo mesure les conditions d'éclairage en se basant sur une zone correspondant à 2% de l'image. Recommandé avec les sujets en contre-jour et dans d'autres cas où l'arrière-plan est bien plus lumineux ou bien plus sombre que le sujet principal.
 MOYENNE	L'exposition est réglée sur la moyenne de l'ensemble de l'image. Ce mode permet d'avoir une exposition homogène sur plusieurs photos ayant le même éclairage et s'avère particulièrement efficace pour les paysages et les portraits de sujets habillés en noir ou blanc.

 Pour mesurer le sujet situé dans la zone de mise au point sélectionnée, choisissez **OUI** pour  **CONFIGURATION AF/MF > VER. EA SPOT ET ZONE MaP** ( 155).

Le téléconvertisseur numérique

Utilisez le téléconvertisseur numérique pour agrandir davantage l'image avec différentes focales.

- 1 Attribuez l'option **CONV-TELE NUMERIQUE** à la bague de contrôle (📖 12).
- 2 Choisissez la focale à l'aide de la bague de contrôle.

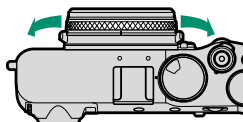

* Équivalent en format 24x36 mm

- 3 Prenez des photos selon la focale sélectionnée.

- ! La taille d'image peut changer lors de l'utilisation du téléconvertisseur numérique.
 - Il n'est pas possible d'agrandir les photos RAW. Pour enregistrer les copies agrandies, appliquez le développement numérique aux images après avoir sélectionné **OUI** pour **CONVERSION RAW > CONV-TELE NUMERIQUE** dans le menu de lecture.
 - Il se peut que le téléconvertisseur numérique ne soit pas disponible dans certains modes (📖 171).
- 🔧 Il est également possible d'accéder aux réglages du téléconvertisseur numérique via **CONFIGURATION PRISE DE VUE > CONV-TELE NUMERIQUE**.
 - Les focales disponibles lorsqu'un convertisseur est utilisé sont de 72 et 100 mm pour les téléconvertisseurs et de 41 et 58 mm pour les convertisseurs grand-angle.

Correction d'exposition

Modifiez l'exposition.

Tournez la molette de correction d'exposition.

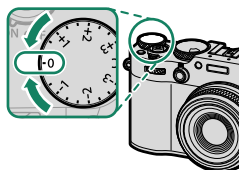

- Le niveau de correction disponible dépend du mode de prise de vue sélectionné.
 - Vous pouvez avoir un aperçu de la correction d'exposition sur l'écran de prise de vue, bien que ses effets risquent de ne pas s'afficher précisément si :
 - le niveau de correction d'exposition dépasse ± 3 IL,
 - **200%** ou **400%** est sélectionné pour **PLAGE DYNAMIQUE** ou
 - **FORT** ou **FAIBLE** est sélectionné pour **PRIORITÉ PLAGE D**.
- Vous pouvez toujours avoir un aperçu de la profondeur de champ dans le viseur ou sur l'écran LCD en appuyant à mi-course sur le déclencheur. En mode vidéo, l'écran risque de ne pas afficher précisément les effets de la correction d'exposition pendant l'enregistrement en F-Log ou lorsque **200%** ou **400%** est sélectionné pour **PLAGE DYNAMIQUE**. Vous pouvez obtenir un aperçu précis en sélectionnant le mode **M** et en modifiant directement l'exposition.

C (personnalisé)

Lorsque la molette de la correction d'exposition est positionnée sur C, il est possible de régler la correction d'exposition en tournant la molette de commande avant.

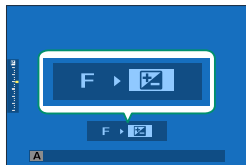
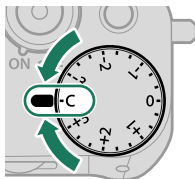

-  La molette de commande avant permet de régler la correction d'exposition sur une valeur comprise entre -5 et $+5$ IL.
- Le rôle joué par la molette de commande avant peut être sélectionné en appuyant au centre de la molette.

Verrouillage de la mise au point/ de l'exposition

La mise au point et l'exposition sont verrouillées lorsque vous appuyez sur le déclencheur à mi-course.

- 1 Positionnez le sujet dans le cadre de mise au point et appuyez sur le déclencheur à mi-course pour verrouiller la mise au point et l'exposition. La mise au point et l'exposition demeurent verrouillées tant que vous maintenez le déclencheur enfoncé à mi-course (verrouillage AF/AE).

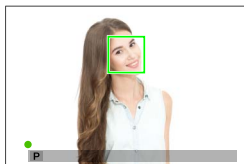

- 2 Appuyez à fond sur le déclencheur.



Le verrouillage de l'exposition et de la mise au point à l'aide du déclencheur est possible uniquement lorsque **ON** est sélectionné pour

CONFIG.TOUCHE/MOLETTE > OBTURATEUR AF, OBTURATEUR AE.

Autres commandes

Lorsque vous appuyez sur la touche **AEL/AFL**, la mise au point et l'exposition sont toutes les deux verrouillées.

- Tant que vous appuyez sur la commande programmée, le verrouillage ne s'annule pas en cas de pression à mi-course du déclencheur.
- Si **ENREG AE/AF ON/OFF** est sélectionné pour **CONFIG.TOUCHE/MOLETTE > MODE MEM. AE/AF**, vous pouvez annuler le verrouillage uniquement en appuyant une seconde fois sur la commande.

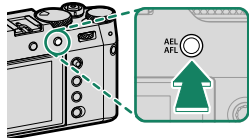

Touche **AEL/AFL**
(verrouillage AE/AF)

- D'autres rôles peuvent être attribués à la touche **AEL/AFL** à l'aide de **CONFIG.TOUCHE/MOLETTE > RÉGL. FONCT. (Fn)**. Vous pouvez également attribuer le verrouillage de l'exposition et de la mise au point à d'autres touches de fonction (📖 319).
- Vous pouvez verrouiller séparément l'exposition et la mise au point en attribuant ces deux réglages à des touches de fonction différentes.

Bracketing

Faites varier automatiquement les réglages sur une série de photos.

- 1 Appuyez sur la touche **DRIVE/DELETE** et sélectionnez l'option de bracketing souhaitée dans le menu du mode de déclenchement.

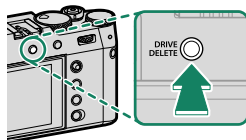

- 2 Prenez des photos.

ISO| BRACKETING ISO

Sélectionnez un niveau de bracketing ($\pm 1/3$, $\pm 2/3$ ou ± 1) sur l'écran du mode de déclenchement. À chaque déclenchement, l'appareil prend une photo avec la sensibilité actuelle et la traite pour créer deux autres copies, l'une avec une sensibilité augmentée du degré indiqué et l'autre avec une sensibilité diminuée de ce même degré.

WB| BAL. BLANC BKT

Sélectionnez un niveau de bracketing (± 1 , ± 2 ou ± 3) sur l'écran du mode de déclenchement. À chaque déclenchement, l'appareil prend une photo et la traite pour créer trois copies : la première avec le réglage de balance des blancs actuel, la deuxième avec un réglage affiné augmenté du degré indiqué et la troisième avec un réglage affiné diminué de ce même degré.

BKT Bracketing

BRACKETING AE

Utilisez  CONFIGURATION PRISE DE VUE > RÉG. PRISE DE VUE AE pour choisir le niveau de bracketing, l'ordre de bracketing et le nombre d'images. L'appareil prend le nombre de photos indiquées les unes après les autres : une avec la valeur mesurée pour l'exposition et les autres en les sous-exposant et les surexposant par des multiples du degré de bracketing sélectionné.

 Quel que soit le niveau de bracketing, l'exposition ne dépassera pas les limites du système de mesure de l'exposition.

BKT SIMULATION FILM

À chaque déclenchement, l'appareil prend une photo et la traite pour créer des copies avec différents réglages de simulation de film, choisis à l'aide de l'option  CONFIGURATION PRISE DE VUE > BKT SIMULATION FILM.

BKT PLAGE DYNAMIQUE

À chaque pression du déclencheur, l'appareil prend trois photos avec différents réglages de plage dynamique : 100% pour la première, 200% pour la deuxième et 400% pour la troisième.

 Lorsque le bracketing de la plage dynamique est activé, la sensibilité est limitée à 500 ISO minimum ; la sensibilité précédemment sélectionnée sera restaurée à la fin du bracketing.

FOCUS BKT DE MISE AU POINT

À chaque pression du déclencheur, l'appareil prend une série de photos en faisant varier la mise au point. L'élément **CONFIGURATION PRISE DE VUE > RÉGLAGE DE BKT DE MISE AU POINT** permet de sélectionner un bracketing **MANUEL** ou **AUTO**.

- N'utilisez pas le zoom pendant la prise de vue.
- Il est recommandé d'utiliser un trépied.

MANUEL

En mode **MANUEL**, vous paramétrez les options suivantes.

Option	Description
IMAGES	Choisissez le nombre de prises de vue.
ÉTAPE	Choisissez la variation de mise au point entre les images.
INTERVALLE	Choisissez l'intervalle entre les prises de vue.

Mise au point et IMAGES/ÉTAPE

La relation entre la mise au point et les options choisies pour **IMAGES** et **ÉTAPE** est indiquée sur l'illustration.

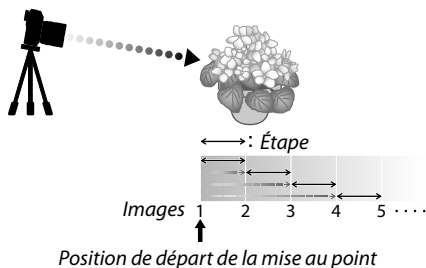

- La mise au point commence de la position de départ et se poursuit jusqu'à l'infini.
- De petites valeurs pour **ÉTAPE** se traduisent pas de petites modifications de la mise au point, de grandes valeurs par de grandes modifications.
- Quelle que soit l'option choisie pour **IMAGES**, la prise de vue s'arrête lorsque la mise au point atteint l'infini.

AUTO

En mode **AUTO**, l'appareil photo calcule **IMAGES** et **ÉTAPE** automatiquement.

- 1 Sélectionnez  **CONFIGURATION PRISE DE VUE** dans le menu prise de vue, mettez en surbrillance **RÉGLAGE DE BKT DE MISE AU POINT** et appuyez sur **MENU/OK**.

- 2 Sélectionnez **AUTO** et choisissez un **INTERVALLE**.

La vue passant par l'objectif s'affiche.

- 3 Faites le point sur l'extrémité la plus proche du sujet et appuyez sur **MENU/OK**.

La distance de mise au point sélectionnée est représentée par **A** sur l'indicateur de la distance de mise au point.



 Vous pouvez choisir la même plage de mise au point en faisant le point en premier sur l'extrémité la plus éloignée du sujet.

- 4 Faites le point sur l'extrémité la plus éloignée du sujet et appuyez sur **DISP/BACK**.

La distance de mise au point sélectionnée (**B**) et la plage de mise au point (**A** à **B**) s'affichent sur l'indicateur de la distance de mise au point.

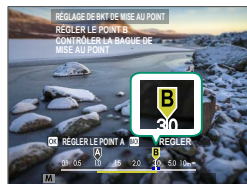

 Au lieu d'appuyer sur la touche **DISP/BACK**, vous pouvez appuyer sur **MENU/OK** et sélectionner **A** à nouveau.

- 5 Prenez des photos. L'appareil photo calcule automatiquement les valeurs pour **IMAGES** et **ÉTAPE**. Le nombre d'images s'affiche.

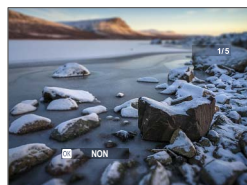

Prise de vue en continu (mode rafale)

Restituez le mouvement en prenant une série de photos.

- 1 Appuyez sur la touche **DRIVE/DELETE** et sélectionnez **CADENCE ÉLEVÉE CH** ou **CADENCE FAIBLE CL** dans le menu du mode de déclenchement.

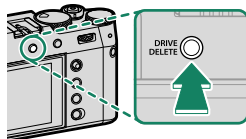

- 2 Choisissez la cadence de prise de vue et appuyez sur le déclencheur pour démarrer la prise de vue.

La prise de vue s'arrête lorsque vous relâchez le déclencheur ou que la carte mémoire est pleine.

- ❗ Si la numérotation des fichiers atteint 9999 avant la fin de la prise de vue, les photos restantes sont enregistrées dans un nouveau dossier.
- La prise de vue s'arrête lorsque la carte mémoire est pleine ; l'appareil photo enregistre toutes les photos prises jusque-là. La prise de vue en rafale peut ne pas démarrer si l'espace disponible sur la carte mémoire est insuffisant.
- La cadence peut ralentir au fur et à mesure que la prise de vue avance.
- La cadence varie selon la scène, la vitesse d'obturation, la sensibilité et le mode de mise au point.
- Selon les conditions de prise de vue, les cadences peuvent ralentir ou le flash risque de ne pas se déclencher.
- Il est possible que les temps d'enregistrement soient plus longs lors des prises de vues en rafale.
- Le choix des modes rafale varie selon l'option sélectionnée pour **CONFIGURATION PRISE DE VUE > TYPE DE DÉCLENCHEUR**.

Mise au point et exposition

- Sélectionnez le mode de mise au point **C** pour faire varier la mise au point sur une série d'images.
- Pour faire varier l'exposition sur une série d'images, sélectionnez **OFF** pour **CONFIG.TOUCHE/MOLETTE > OBTURATEUR AE**.



Selon certains facteurs comme l'ouverture, la sensibilité et la correction d'exposition, il est possible que l'exposition ne se règle pas automatiquement.

HDR

À chaque pression du déclencheur, l'appareil prend trois photos, en faisant varier l'exposition à chaque fois, puis les combine dans une seule image. Les détails des hautes lumières et des ombres sont conservés dans la photo finale.

- 1 Appuyez sur la touche **DRIVE/DELETE** et sélectionnez **HDR** dans le menu du mode de déclenchement.

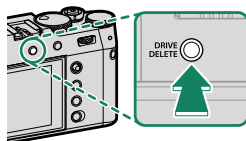

- 2 Choisissez la variation de luminosité entre les expositions.

Option	Description
HDR AUTO	La plage dynamique est réglée automatiquement sur une valeur comprise entre 200% et 800%.
HDR200	La plage dynamique est réglée sur 200%.
HDR400	La plage dynamique est réglée sur 400%.
HDR800	La plage dynamique est réglée sur 800%.
HDR800+	Les réglages de l'appareil photo sont modifiés pour une variation maximale de la plage dynamique.

- 3 Prenez des photos.
L'appareil photo crée une image combinée.

- ❗ • Faites en sorte que l'appareil photo reste stable.
- Il se peut que vous n'obteniez pas les résultats escomptés si le sujet bouge, ou si la composition ou l'éclairage change pendant la prise de vue.
- L'image sera très peu rognée et la résolution baissera légèrement.
- Des marbrures peuvent apparaître sur les photos prises à des valeurs élevées. Choisissez une valeur selon la scène.
- Les valeurs de sensibilité « étendues » ne sont pas prises en charge.
- Selon les options sélectionnées pour le HDR et la sensibilité, il est possible que vous ne puissiez pas photographier avec la vitesse d'obturation choisie.
- Le flash ne se déclenche pas.

 Les images HDR sont signalées par l'icône  pendant la lecture.

Panoramiques

Suivez les instructions à l'écran afin de créer un panoramique.

- 1 Appuyez sur la touche **DRIVE/DELETE** et sélectionnez **Adv. > PANORAMA** dans le menu du mode de déclenchement.

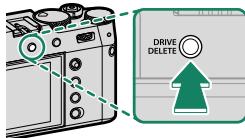

- 2 Pour sélectionner l'angle selon lequel vous allez diriger l'appareil photo pendant la prise de vue, appuyez à gauche du levier de mise au point. Mettez un angle en surbrillance et appuyez sur **MENU/OK**.
- 3 Appuyez à droite du levier de mise au point pour afficher les directions possibles du panoramique. Mettez une direction en surbrillance et appuyez sur **MENU/OK**.
- 4 Appuyez à fond sur le déclencheur pour commencer l'enregistrement. Il n'est pas nécessaire de maintenir le déclencheur enfoncé pendant l'enregistrement.

- 5 Effectuez un panoramique en déplaçant l'appareil photo dans la direction indiquée par la flèche. La prise de vue prend fin automatiquement lorsque vous avez atteint l'extrémité du guide et que le panoramique est réalisé.



Pour de meilleurs résultats

- Déplacez lentement l'appareil photo en formant un petit cercle à une vitesse constante
- Maintenez l'appareil photo parallèle ou perpendiculaire à l'horizon et veillez à effectuer le panoramique uniquement dans le sens indiqué par les repères
- Essayez d'effectuer le panoramique à une vitesse différente si vous n'obtenez pas les résultats escomptés
- Calez vos coudes contre votre buste
- Utilisez un trépied



- Si vous appuyez à fond sur le déclencheur avant la fin du panoramique, la prise de vue s'arrête et aucun panoramique n'est enregistré.
- La dernière partie du panoramique risque de ne pas être enregistrée si la prise de vue s'arrête avant que le panoramique ne soit terminé.
- Les panoramiques sont créés à partir de plusieurs images, et dans certains cas, l'appareil photo peut ne pas parvenir à les assembler parfaitement.
- Les panoramiques risquent d'être flous si le sujet est faiblement éclairé.
- La prise de vue peut être interrompue si vous déplacez l'appareil photo trop rapidement ou trop lentement. Le déplacement de l'appareil photo dans une autre direction que celle indiquée annule la prise de vue.
- Il peut arriver dans certains cas que l'appareil photo enregistre un angle plus large ou plus étroit que celui sélectionné.
- Il est possible de ne pas obtenir les résultats escomptés avec :
 - les sujets en mouvement
 - les sujets proches de l'appareil photo
 - les sujets invariables comme le ciel ou un pré
 - les sujets en mouvement perpétuel comme des vagues et des chutes d'eau
 - les sujets dont la luminosité change radicalement
- Si **ON** est sélectionné pour **CONFIG.TOUCHE/MOLETTE** > **OBTURATEUR AE**, l'exposition de tout le panoramique est celle de la première vue.

Visualisation des panoramiques

Lorsque le panoramique est affiché en plein écran, appuyez en bas du levier de mise au point pour démarrer sa lecture. Les panoramiques verticaux défilent verticalement, les panoramiques horizontaux horizontalement.

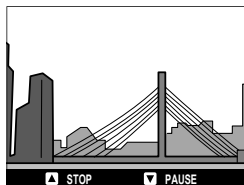

- En lecture plein écran, vous pouvez utiliser la molette de commande arrière pour faire des zooms avant ou arrière sur les panoramiques.
- Vous pouvez commander la lecture des panoramiques à l'aide du levier de mise au point.

Levier de mise au point	Lecture plein écran	Lecture du panoramique	Lecture du panoramique sur pause
Haut	—	Mettre fin à la lecture	
Bas	Lancer la lecture	Faire une pause	Reprendre la lecture
Gauche/droite	Afficher les autres images	Choisir la direction du panoramique	Faire défiler le panoramique manuellement

Expositions multiples

Créez une photo qui combine plusieurs expositions.

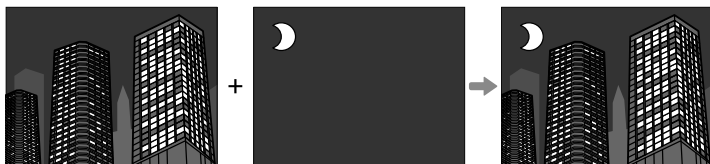

- 1 Appuyez sur la touche **DRIVE/DELETE** et sélectionnez **EXPOSITION MULTIPLE** dans le menu du mode de déclenchement.

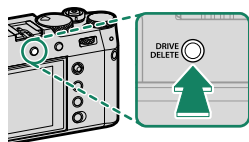

- 2 Choisissez un mode de fusion.

Option	Description
ADDITIF	L'appareil photo additionne les expositions. Il vous faudra peut-être baisser la correction d'exposition selon le nombre d'images.
MOYEN	L'appareil photo optimise automatiquement l'exposition de la photo finale. L'arrière-plan des séries réalisées sans changer la composition sera exposé de façon optimale.
CLAIR	L'appareil photo compare les expositions et choisit uniquement le pixel le plus lumineux à chaque emplacement. Il est possible que les couleurs se mélangent selon leur luminosité et leur teinte.
SOMBRE	L'appareil photo compare les expositions et choisit uniquement le pixel le plus sombre à chaque emplacement. Il est possible que les couleurs se mélangent selon leur luminosité et leur teinte.

- 3 Prenez la première photo.

- 4 Appuyez sur **MENU/OK**. La première photo se superposera sur la vue passant par l'objectif et vous serez invité à prendre la seconde photo.

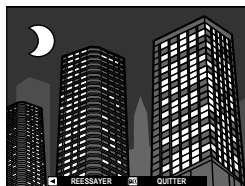

- Pour revenir à l'étape précédente et reprendre la première photo, appuyez à gauche du levier de mise au point.
- Pour enregistrer la première photo et quitter sans créer d'exposition multiple, appuyez sur **DISP/BACK**.

- 5 Prenez la seconde photo en vous servant de la première comme repère.

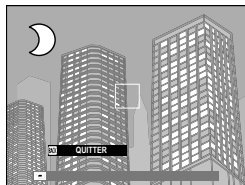

- 6 Appuyez sur **MENU/OK**.
Les expositions combinées s'affichent comme guide pour composer la prise de vue suivante.

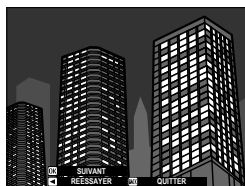

- Pour revenir à l'étape précédente et reprendre la deuxième prise de vue, appuyez à gauche du levier de mise au point.
- Pour arrêter la prise de vue et créer une exposition multiple à partir des photos prises jusque-là, appuyez sur **DISP/BACK**.

- 7 Réalisez les autres expositions.
Chaque photo peut contenir jusqu'à neuf expositions.
- 8 Appuyez sur **DISP/BACK** pour arrêter la prise de vue.
L'appareil photo crée l'image combinée et la prise de vue d'expositions multiples prend fin.

Filtres avancés

Prenez des photos avec des effets de filtres.



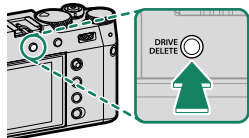









- 1 Appuyez sur la touche **DRIVE/DELETE** et sélectionnez **Adv. > FILTRE AVANCÉ** dans le menu du mode de déclenchement.



- 2 Choisissez un filtre.
- 3 Prenez des photos.

Options de filtres créatifs

Choisissez l'un des filtres suivants :

Filtre	Description
 APPAREIL JOUET	Choisissez cette option pour créer un effet rétro, semblable à celui obtenu avec un appareil photo jouet.
 MINIATURE	Le haut et le bas des photos sont « floutés » afin de créer un effet de diorama.
 COULEUR POP	Choisissez cette option pour créer des images très contrastées aux couleurs saturées.
 IMAGE CLAIRE	Choisissez cette option pour créer des images claires et faiblement contrastées.
 IMAGE SOMBRE	Ce filtre assombrit l'image dans son ensemble et fait ressortir les hautes lumières.
 COUL. DYNAMIQUE	Des couleurs dynamiques sont utilisées pour obtenir des effets fantaisie.
 FLOU ARTISTIQUE	Ce filtre permet d'obtenir un rendu doux sur l'ensemble de l'image.
 COUL. PARTIELLE (ROUGE)	Les zones de l'image correspondant à la couleur sélectionnée conservent leur couleur. Toutes les autres zones sont enregistrées en noir et blanc.
 COUL. PARTIELLE (ORNGE)	
 COUL. PARTIELLE (JAUNE)	
 COUL. PARTIELLE (VERT)	
 COUL. PARTIELLE (BLEU)	
 COUL. PARTIELLE (VIOL.)	

 En fonction du sujet et des réglages de l'appareil photo, les images peuvent parfois présenter du « grain » ou des variations en termes de luminosité ou de teinte.

Photographie au flash

Utilisez le flash intégré lorsque l'éclairage est insuffisant, par exemple la nuit ou à l'intérieur sous un éclairage faible.

- 1 Sélectionnez **RÉGLAGE FONCTION FLASH** dans le menu **CONFIGURATION DU FLASH**. L'appareil photo affiche les options du flash intégré.



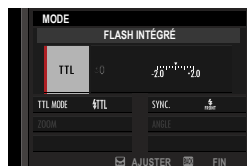

 Vous pouvez également accéder à cette fonction par des raccourcis (📖 310).

- 2 Mettez en surbrillance les éléments à l'aide du levier de mise au point et tournez la molette de commande arrière pour modifier l'élément en surbrillance (📖 115).



- 3 Appuyez sur **DISP/BACK** pour valider les modifications.

-  En fonction de la distance au sujet, l'objectif peut projeter des ombres sur les photos prises au flash.
- Le flash ne se déclenche pas avec certains réglages, par exemple en mode panoramique ou lorsque vous utilisez l'obturateur électronique.
- Choisissez des vitesses d'obturation plus lentes que $\frac{1}{2000}$ s lorsque vous utilisez le flash en mode d'exposition **S** (AE priorité vitesse) ou manuel (**M**).
-  En mode TTL, il se peut que le flash se déclenche plusieurs fois par prise de vue. Ne bougez pas l'appareil photo tant que la prise de vue n'est pas terminée.
- Le flash ne se déclenche pas si **ÉTEINT** est sélectionné pour **SON ET FLASH** dans le menu **CONFIGURATION UTILISATEUR**.
- Il n'est pas recommandé d'utiliser des pare-soleil optionnels avec le flash intégré car ils risquent de projeter des ombres et donc de créer du vignettage.

Réglages du flash

Les réglages suivants sont disponibles avec le flash intégré.

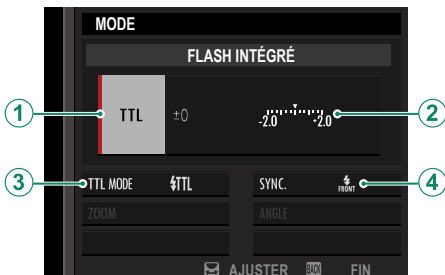

Réglage	Description
① Mode de contrôle du flash	<p>Choisissez l'une des options suivantes :</p> <ul style="list-style-type: none"> • TTL : mode TTL. Modifiez la correction du flash (②) et choisissez un mode de flash (③). • M : le flash se déclenche à l'intensité sélectionnée (②), quels que soient la luminosité du sujet ou les réglages de l'appareil photo. L'intensité s'exprime sous la forme d'une fraction de l'intensité maximale, de 1/1 à 1/64. Il se peut que vous n'obteniez pas les résultats escomptés avec des valeurs faibles si les limites du système de contrôle du flash sont dépassées ; faites une photo test et vérifiez les résultats. • ☑ (flash principal) : choisissez si le flash est utilisé comme flash principal pour contrôler les flashes asservis, dans le cadre d'un système de flashes de studio, par exemple. • ☒ OFF (NON) : le flash ne se déclenche pas.
② Correction/intensité du flash	<p>Modifiez l'intensité du flash. Les options disponibles varient selon le mode de contrôle du flash (①).</p>

Réglage	Description
③ Mode de flash (TTL)	<p>Choisissez un mode pour le contrôle de flash TTL. Les options disponibles varient en fonction du mode de prise de vue (P, S, A ou M) sélectionné.</p> <ul style="list-style-type: none"> • ☑TTL AUTO (FLASH AUTOMATIQUE) : le flash se déclenche uniquement selon la nécessité ; l'intensité du flash est réglée en fonction de la luminosité du sujet. Si l'icône  s'affiche lorsque vous appuyez sur le déclencheur à mi-course, le flash se déclenche au moment de la prise de vue. • ☑TTL (STANDARD) : le flash se déclenche à chaque prise de vue si possible ; l'intensité du flash est réglée en fonction de la luminosité du sujet. Le flash ne se déclenche pas s'il n'est pas entièrement recyclé au moment où vous appuyez sur le déclencheur. • ☑TTL SLOW (SYNCHRONISATION LENTE) : associez le flash à des vitesses d'obturation lentes lorsque vous réalisez des portraits sur fond de paysage nocturne. Le flash ne se déclenche pas s'il n'est pas entièrement recyclé au moment où vous appuyez sur le déclencheur.
④ Synchronisation	<p>Paramétrez le flash pour qu'il se déclenche immédiatement après l'ouverture de l'obturateur (FRONT / 1ER RIDEAU) ou immédiatement avant sa fermeture (REAR / 2E RIDEAU). L'option 1ER RIDEAU est recommandée dans la plupart des cas.</p>

Réduction des yeux rouges

La réduction des yeux rouges est disponible lorsque **FLASH** est sélectionné pour  **CONFIGURATION DU FLASH > REDUC. YEUX ROUGE**. La réduction des yeux rouges minimise l'effet « yeux rouges » provoqué par la réflexion de la lumière du flash dans la rétine du sujet.

Vitesse de synchronisation du flash

Le flash se synchronise avec l'obturateur à une vitesse d'obturation de $\frac{1}{2000}$ s ou plus lente.

Flashes en option Fujifilm

Cet appareil photo peut être utilisé avec les flashes externes Fujifilm disponibles en option.

Flashes d'autres marques

N'utilisez pas de flashes d'autres marques, qui appliquent une tension de plus de 300 V sur la griffe flash de l'appareil photo.

Les menus prise de vue

6

CONFIGURATION QUALITÉ IMAGE (photographie)

Réglez les paramètres de qualité d'image pour les photos.

Pour afficher les paramètres de qualité d'image, appuyez sur **MENU/OK** sur l'écran de prise de vue et sélectionnez l'onglet **IQ** (**CONFIGURATION QUALITÉ IMAGE**).

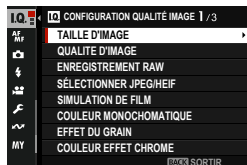

 Les options disponibles varient selon le mode de prise de vue sélectionné.

TAILLE D'IMAGE

Choisissez la taille et le format d'image auxquels les photos sont enregistrées.

Option	Taille d'image	Option	Taille d'image
L 3:2	7728 × 5152	L 4:3	6864 × 5152
L 16:9	7728 × 4344	L 5:4	6432 × 5152
L 1:1	5152 × 5152		

Option	Taille d'image	Option	Taille d'image
M 3:2	5472 × 3648	M 4:3	4864 × 3648
M 16:9	5472 × 3080	M 5:4	4560 × 3648
M 1:1	3648 × 3648		

Option	Taille d'image	Option	Taille d'image
S 3:2	3888 × 2592	S 4:3	3456 × 2592
S 16:9	3888 × 2184	S 5:4	3264 × 2592
S 1:1	2592 × 2592		

Les options suivantes sont disponibles en **MODE VISEUR POUR LE SPORT** et lorsque **1,29XCROP** est sélectionné en mode rafale :

Option	Taille d'image	Option	Taille d'image
M 3:2	6000 × 4000	M 4:3	5328 × 4000
M 16:9	6000 × 3376	M 5:4	4992 × 4000
M 1:1	4000 × 4000		

 **TAILLE D'IMAGE** n'est pas réinitialisé par la mise hors tension de l'appareil photo ou la sélection d'un autre mode.

QUALITE D'IMAGE

Choisissez le format de fichier et le taux de compression.

Option	Description
FINE	Des taux de compression bas sont utilisés pour obtenir des images de qualité élevée.
NORMAL	Des taux de compression élevés sont utilisés pour augmenter le nombre d'images pouvant être enregistrées.
FINE+RAW	Enregistrez à la fois des images RAW et des images HEIF ou JPEG de qualité fine.
NORMAL+RAW	Enregistrez à la fois des images RAW et des images HEIF ou JPEG de qualité normale.
RAW	Enregistrez uniquement des images RAW.

Les touches de fonction

Pour activer ou désactiver la qualité d'image RAW pour une seule vue, attribuez la fonction **RAW** à une touche de fonction (📖 319). Appuyez une fois sur la touche pour sélectionner l'option dans la colonne de droite, une seconde fois pour revenir au réglage d'origine (colonne de gauche).

Option sélectionnée actuellement pour QUALITE D'IMAGE	Option sélectionnée en appuyant sur la touche de fonction à laquelle le format RAW est attribué
FINE	FINE+RAW
NORMAL	NORMAL+RAW
FINE+RAW	FINE
NORMAL+RAW	NORMAL
RAW	FINE

ENREGISTREMENT RAW

Choisissez de compresser ou non les images RAW.

Option	Description
NON COMPRESSÉ	Les images RAW ne sont pas compressées.
COMPRESSÉ SANS PERTE	Les images RAW sont compressées à l'aide d'un algorithme réversible qui réduit la taille de fichier sans perte de données image. Les images peuvent être affichées dans FUJIFILM RAW Converter ¹ , Capture One ¹ , RAW FILE CONVERTER EX powered by SILKYPIX ² , FUJIFILM X RAW STUDIO ou d'autres logiciels prenant en charge la compression « sans perte ». La qualité est identique à NON COMPRESSÉ , mais les fichiers obtenus représentent environ 30 à 90 pour cent de leur taille non compressée.
COMPRESSÉ	Les images RAW sont compressées à l'aide d'un algorithme non réversible, « avec perte ». La qualité est quasiment identique à NON COMPRESSÉ , mais les fichiers obtenus représentent environ 25 à 35 pour cent de leur taille non compressée.

1 Pour savoir quand l'assistance sera disponible, consultez :

<https://www.captureone.com/>

2 Pour savoir quand l'assistance sera disponible, consultez :

<https://fujifilm-x.com/support/compatibility/software/raw-file-converter-ex-powered-by-silkypix/>

SÉLECTIONNER JPEG/HEIF

Choisissez si les photos sont enregistrées au format JPEG ou HEIF.











Option	Description
JPEG	Les images sont enregistrées au format JPEG largement pris en charge.
HEIF	Les images sont enregistrées en HEIF, un format avec une excellente compression mais des options limitées pour la visualisation et le partage.











- **JPEG** est automatiquement sélectionné à la place de **HEIF** pendant la photographie à expositions multiples.
- La sélection de **HEIF** désactive **NETTÉTÉ** et définit **ESPACE COULEUR** sur **sRGB**.
- Les images HEIF sont stockées sur la carte mémoire sous forme de fichiers portant l'extension ".HIF". Avant que les images puissent être visualisées sur un ordinateur, l'extension doit être remplacée par ".HEIC". Cela se produit automatiquement lorsque des photos HEIF sont téléchargées de l'appareil photo vers un ordinateur via USB.

SIMULATION DE FILM

Simulez les effets de différents types de films, notamment noir et blanc (avec ou sans filtre couleur). Choisissez une palette selon votre sujet et votre inspiration.

Option	Description
 PROVIA/STANDARD	Idéal pour les sujets les plus divers.
 Velvia/VIVE	Reproduction vive, idéale pour nature et paysage.
 ASTIA/DOUX	Couleurs & contraste adoucis pour un aspect plus estompé.
 CLASSIC CHROME	Couleur douce et ombres contrastées pour un aspect zen.
 REALA ACE	Reproduction fidèle des couleurs aux tonalités contrastées adaptées à diverses scènes
 PRO Neg. Hi	Idéal pour portrait avec contraste un peu amélioré.
 PRO Neg. Std	Idéal pour portrait avec dégradés et tons de peau doux.
 Nég. CLASSIQUE	Améliorer les couleurs aux tonalités dures pour augmenter profondeur image.
 Nég. NOSTALGIE	Hautes Lumières teinte ambrée et ton d'ombre riche pour un look photo imprimé.
 ETERNA/CINÉMA	Une couleur douce et un ton d'ombre riche adaptés pour une vidéo type film.
 ETERNA BLEACH BYPASS	Couleur unique avec faible satur. et fort contraste. Conv. phot. fixes et films.

Option	Description
 ACROS	<p>Prise de vue en noir et blanc avec détails riches en netteté. Disponible avec des filtres jaune (Ye), rouge (R) et vert (G), qui renforcent les nuances de gris correspondant aux teintes complémentaires de la couleur sélectionnée.</p> <ul style="list-style-type: none"> •  ACROS+FILTRE JNE : améliore légèrement le contraste et assombrit un peu le ciel. •  ACROS+FILTRE RGE : améliore le contraste et assombrit le ciel considérablement. •  ACROS+FILTRE VERT : reproduit un grain de peau agréable pour les portraits.
 MONOCHROME	<p>Prises de vue en noir et blanc. Disponible avec des filtres jaune (Ye), rouge (R) et vert (G), qui renforcent les nuances de gris correspondant aux teintes complémentaires de la couleur sélectionnée.</p> <ul style="list-style-type: none"> •  MONOCHROME+FILTRE JNE : améliore légèrement le contraste et assombrit un peu le ciel. •  MONOCHROME+FILTRE RGE : améliore le contraste et assombrit le ciel considérablement. •  MONOCHROME+FILTRE VERT : reproduit un grain de peau agréable pour les portraits.
 SEPIA	Prend des vues en sépia.

- Vous pouvez associer les options de simulation de film aux réglages de ton et de détail.
- Vous pouvez également accéder aux réglages de simulation de film via des raccourcis (📖 310).
- Pour en savoir plus, consultez :
https://fujifilm-x.com/global/tag/the-world-of-film-simulation/?post_type=xstories

COULEUR MONOCHROMATIQUE

Ajoutez une teinte rougeâtre ou bleuâtre (dominante couleur chaude ou froide) aux simulations de film monochrome

A ACROS et **B** MONOCHROME.

Vous pouvez régler la couleur sur les axes **WARM** (chaud)–**COOL** (froid) et **G** (vert)–**M** (magenta).

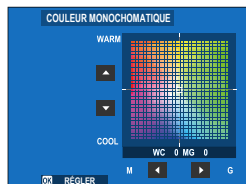

EFFET DU GRAIN

Ajoutez un effet de grain de film.

DURETÉ

Option	Description
FORT	Choisissez pour des grains plus rugueux.
FAIBLE	Choisissez pour des grains plus lisses.
NON	Désactivez l'effet.

TAILLE

Option	Description
GRANDE	Choisissez pour les grains plus gros.
PETITE	Choisissez pour des grains plus fins.

COULEUR EFFET CHROME

Augmentez la gamme de tons disponibles pour le rendu des couleurs qui ont tendance à être très saturées, telles que les rouges, les jaunes et les verts.

Option	Description
FORT	Choisissez pour un effet fort.
FAIBLE	Choisissez pour un effet faible.
NON	Désactivez l'effet.

COULEUR CHROME FX BLEUE

Augmentez la gamme de tons disponibles pour le rendu des bleus.

Option	Description
FORT	Choisissez pour un effet fort.
FAIBLE	Choisissez pour un effet faible.
NON	Désactivez l'effet.













EFFET PEAU LISSE

Teints lisses.

Option	Description
FORT	Choisissez pour un effet fort.
FAIBLE	Choisissez pour un effet faible.
NON	Désactivez l'effet.

BALANCE DES BLANCS

Pour des couleurs naturelles, choisissez une option de balance des blancs qui correspond à la source lumineuse.

Option	Description
 PRIORITÉ DE BLANC	La balance des blancs est réglée automatiquement. Choisissez des blancs plus blancs dans les scènes éclairées par des ampoules à incandescence.
AUTO	La balance des blancs est réglée automatiquement.
 PRIORITÉ AMBIANCE	La balance des blancs est réglée automatiquement. Choisissez des blancs plus chauds dans les scènes éclairées par des ampoules à incandescence.
 PERSONNALISE 1	Mesurez une valeur pour la balance des blancs.
 PERSONNALISE 2	
 PERSONNALISE 3	
 TEMPERATURE COULEUR	Choisissez une température de couleur.
 JOUR	Pour les sujets exposés à la lumière directe du soleil.
 OMBRAGEUX	Pour les sujets à l'ombre.
 FLUORESC LUM 1	Utiliser sous des lumières fluorescentes « lumière du jour ».
 FLUORESC LUM 2	Utiliser sous des lumières fluorescentes « blanc chaud ».
 FLUORESC LUM 3	Utiliser sous des lumières fluorescentes « blanc froid ».
 INCANDESCENT	Utilisation sous éclairage incandescent.
 PLONGEE	Réduit la projection bleue généralement associée à l'éclairage sous-marin.

- Dans des conditions où **AUTO** ne produit pas les résultats souhaités, par exemple, sous certains types d'éclairage ou dans des gros plans de sujets de portrait, utilisez la balance des blancs personnalisée ou choisissez une option de balance des blancs adaptée à la source lumineuse.
- La balance des blancs est réglée pour l'éclairage flash uniquement en modes **AUTO**, **AUTO PRIORITÉ DE BLANC**, **AUTO PRIORITÉ AMBIANCE** et **PLONGÉE**. Désactivez le flash à l'aide d'autres options de balance des blancs.
- Les options de balance des blancs sont également accessibles via des raccourcis (☰ 310).

Réglage fin de la balance des blancs

Appuyez sur **MENU/OK** après avoir sélectionné une option de balance des blancs pour afficher une boîte de dialogue de réglage fin; utilisez le stick de mise au point (levier de mise au point) pour régler la balance des blancs.

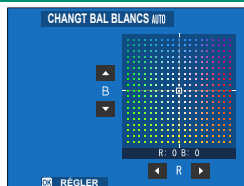

- Pour quitter sans réglage fin de la balance des blancs, appuyez sur **DISP/BACK** après avoir sélectionné une option de balance des blancs.
- Vous ne pouvez pas incliner le stick de mise au point en diagonale lors du réglage fin de la balance des blancs.

Balance des blancs personnalisée

Choisissez \mathcal{Q}_1 , \mathcal{Q}_2 ou \mathcal{Q}_3 pour régler la balance des blancs dans des conditions d'éclairage inhabituelles en utilisant un objet blanc comme référence (les objets colorés peuvent également être utilisés pour prêter une dominante de couleur aux photos). Une cible de balance des blancs s'affiche ; positionnez et dimensionnez la cible de sorte qu'elle soit remplie par l'objet de référence et appuyez complètement sur le déclencheur pour mesurer la balance des blancs (pour sélectionner la valeur personnalisée la plus récente et quitter sans mesurer la balance des blancs, appuyez sur **DISP/BACK**, ou appuyez sur **MENU/OK** pour sélectionner la valeur la plus récente et afficher la boîte de dialogue de réglage fin).



• Si « **TERMINE !** » s'affiche, appuyez sur **MENU/OK** pour régler la balance des blancs sur la valeur mesurée.

• Si « **AU DESSUS** » est affiché, augmentez la compensation d'exposition et réessayez.

• Si « **EN DESSOUS** » est affiché, diminuez la compensation d'exposition et réessayez.



K : Température de couleur

Réglez la balance des blancs en fonction de la température de couleur de la source lumineuse.

 La température de couleur peut être ajustée pour rendre les images « plus chaudes » ou « plus froides » ou pour produire délibérément des couleurs qui diffèrent radicalement de celles de la vie réelle.

- 1 Sélectionnez **K** dans le menu Balance des blancs.

L'option actuellement sélectionnée pour la température de couleur s'affiche.

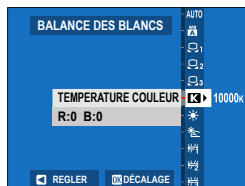

- 2 Modifiez la température de couleur à l'aide du stick de mise au point (levier de mise au point) et appuyez sur **MENU/OK**.

Une boîte de dialogue de réglage fin s'affiche.

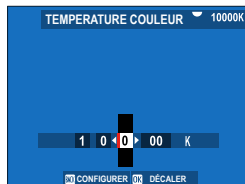

- Vous pouvez également régler la température de couleur par incréments de 10 K en tournant la molette de commande arrière.
- Choisissez parmi des valeurs comprises entre 2500 et 10000 K.
- Pour quitter sans réglage fin de la balance des blancs, appuyez sur **DISP/BACK** après avoir choisi une température de couleur.

- 3 Mettez en surbrillance une valeur de réglage fin à l'aide de la molette de mise au point.

- 4 Appuyez sur **MENU/OK**.

Les modifications seront appliquées. La température de couleur sélectionnée apparaît à l'écran.

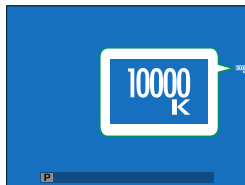





Température de couleur



La température de couleur est une mesure objective de la couleur d'une source lumineuse, exprimée en kelvin (K). Les sources de lumière dont la température de couleur est proche de celle de la lumière directe du soleil apparaissent blanches ; les sources de lumière dont la température de couleur est inférieure sont jaunes ou rouges, tandis que celles dont la température de couleur est supérieure sont teintées de bleu.

PLAGE DYNAMIQUE

Régler la plage dynamique. De larges plages dynamiques réduisent la perte de détails dans les zones claires pour des résultats plus naturels avec des scènes à contraste élevé ou en contre-jour.

Option	Description
AUTO	 100 % Choisissez pour un contraste accru.
	 200 % 
 400 %	Réduisez la perte de détails dans les zones claires.

 Des taches peuvent apparaître sur les photos prises à des valeurs plus élevées. Choisissez une valeur en fonction de la scène.

-  Si **AUTO** est sélectionné, l'appareil photo choisit automatiquement  100 % ou  200 % en fonction du sujet et des conditions de prise de vue. La vitesse d'obturation et l'ouverture s'affichent lorsque vous appuyez à mi-course sur le bouton de l'obturateur.
-  200% est disponible pour des sensibilités de 250 ISO à 12800 ISO,  400% pour des sensibilités de 500 ISO à 12800 ISO.

PRIORITÉ PLAGE D

Réduisez la perte de détails dans les zones claires et les ombres pour des résultats naturels lors de la photographie de scènes à contraste élevé.

Option	Description
AUTO	Le contraste est ajusté automatiquement en fonction des conditions d'éclairage.
FORT	Ajustez la plage dynamique de manière importante pour les scènes à très fort contraste.
FAIBLE	Ajustez la plage dynamique d'une valeur plus faible pour les scènes à contraste modérément élevé.
NON	Réduction du contraste désactivée.



- **FAIBLE** est disponible pour des sensibilités de ISO 250 à ISO 12800, **FORT** pour des sensibilités de ISO 500 à 12800.
- Lorsqu'une option autre que **NON** est sélectionnée, **COURBE DE TONALITÉ** et **PLAGE DYNAMIQUE** sont ajustées automatiquement ; si vous souhaitez régler ces paramètres manuellement, choisissez **NON**.

COURBE DE TONALITÉ

En vous référant à une courbe tonale, ajustez l'apparence des tons clairs ou des tons foncés, en les rendant plus durs ou plus doux. Choisissez des valeurs plus élevées pour rendre les ombres et les hautes lumières plus dures, des valeurs plus faibles pour les rendre plus douces.



Option	Description
HAUTES LUM.	-2 à +4
OMBRES	-2 à +4

COULEUR

Réglez la densité des couleurs.

Options									
-4	-3	-2	-1	0	+1	+2	+3	+4	

DETAIL

Accentuer ou adoucir les contours.

Options									
-4	-3	-2	-1	0	+1	+2	+3	+4	

RB ISO ÉLEVÉE

Réduisez le bruit dans les photos prises à haute sensibilité. Choisissez des valeurs plus élevées pour réduire le bruit et lisser les contours, des valeurs plus faibles pour laisser les contours visibles.

Options									
-4	-3	-2	-1	0	+1	+2	+3	+4	

NETTETÉ

Augmentez la définition tout en modifiant le moins possible les tons dans les tons clairs et les tons foncés. Choisissez des valeurs plus élevées pour une meilleure définition, des valeurs plus faibles pour un effet plus doux.

Options										
-5	-4	-3	-2	-1	0	+1	+2	+3	+4	+5

ⓘ Le traitement supplémentaire requis à des réglages autres que 0 augmente le temps nécessaire pour enregistrer chaque prise de vue.

LONGUE EXPO RB

Sélectionnez **OUI** pour réduire les taches lors des expositions de longue durée.

Options	
OUI	NON

ⓘ Le traitement supplémentaire requis lorsque **OUI** est sélectionné augmente le temps d'enregistrement.

ESPACE COULEUR

Choisissez la gamme de couleurs disponibles pour la reproduction des couleurs.

Option	Description
sRGB	Recommandé dans la plupart des situations.
Adobe RGB	Pour l'impression commerciale.

CLONAGE PIXEL MORT

Utilisez cette option si vous remarquez des points lumineux sur vos photos ou vidéos.

- 1 Appuyez sur **MENU/OK** sur l'écran de prise de vue et sélectionnez l'onglet  **CONFIGURATION QUALITÉ IMAGE**.
- 2 Mettez en surbrillance **CLONAGE PIXEL MORT** et appuyez sur **MENU/OK** pour effectuer le mappage des pixels.

- ⓘ • Les résultats ne sont pas garantis.
- Assurez-vous que la batterie est complètement chargée avant de commencer la cartographie des pixels.
- Le mappage des pixels n'est pas disponible lorsque la température de la caméra est élevée.
- Le traitement peut prendre plusieurs dizaines de secondes.

SELECT REGL PERSO

Rappelez les réglages enregistrés dans les jeux de réglages personnalisés 1 à 7 (**PERSONNALISE 1** à **PERSONNALISE 7**) à l'aide de  **MODIF/ENR REG PERSO**.

Jeux			
AUCUNE SÉLECTION	PERSONNALISE 1	PERSONNALISE 2	PERSONNALISE 3
PERSONNALISE 4	PERSONNALISE 5	PERSONNALISE 6	PERSONNALISE 7

-  Si vous préférez ne pas rappeler les réglages enregistrés, sélectionnez **AUCUNE SÉLECTION**.

MODIF/ENR REG PERSO

Ajustez les paramètres comme vous le souhaitez et enregistrez-les dans une banque de paramètres personnalisés. Les paramètres enregistrés peuvent être rappelés en utilisant **CONFIGURATION QUALITÉ IMAGE >  SELECT REGL PERSO**.

Enregistrement des paramètres personnalisés

Créez une nouvelle banque de paramètres personnalisés.

- 1 Sélectionnez **CONFIGURATION QUALITÉ IMAGE >  MODIF/ENR REG PERSO** dans le menu prise de vue et appuyez sur **MENU/OK**.

- 2 Mettre en surbrillance une banque de destination pour les nouveaux paramètres (**CRÉER UN NOUVEAU RÉGLAGE C1 à C7**) et appuyer sur **MENU/OK**.

Une boîte de dialogue de confirmation s'affiche.

- 3 Mettez **OK en surbrillance** et appuyez sur **MENU/OK**.

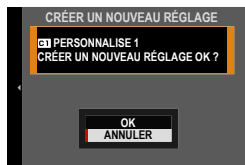
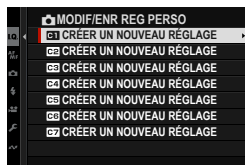

Les paramètres actuels de la caméra seront enregistrés dans la banque sélectionnée.



Modification des paramètres personnalisés

Modifier les banques de paramètres personnalisés existantes.

- 1 Sélectionnez  **CONFIGURATION QUALITÉ IMAGE** >  **MODIF/ENR REG PERSO** dans le menu prise de vue et appuyez sur **MENU/OK**.

 Pour enregistrer des paramètres pour l'enregistrement vidéo, accédez à  **CONFIGURATION DU FILM** dans les menus vidéo et sélectionnez  **MODIF/ENR REG PERSO**.

- 2 Mettez en surbrillance la banque de paramètres personnalisés souhaitée et appuyez sur **MENU/OK**.

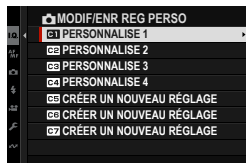

- 3 Mettez **MODIF./VÉRIF.** en surbrillance et appuyez sur **MENU/OK**.

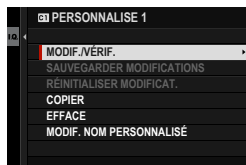

- 4 L'appareil photo affiche une liste d'éléments du menu de prise de vue ; mettez en surbrillance un élément que vous souhaitez modifier et appuyez sur **MENU/OK**.

Réglez l'élément sélectionné comme vous le souhaitez.



- 5 Appuyez sur **MENU/OK** pour enregistrer les modifications et revenir à la liste des menus de prise de vue. Réglez les éléments supplémentaires selon vos besoins.



Si **DÉSACT.** est sélectionné pour **CONFIGURATION QUALITÉ IMAGE > MISE À JOUR AUTO DU RÉGLAGE PERSONNALISÉ** dans le menu photo ou pour **CONFIGURATION DU FILM > RÉGL. PERSO DE MISE À JOUR AUTO** dans le menu film, des points rouges apparaîtront à côté des éléments modifiés, mais les modifications ne seront pas enregistrées automatiquement.

- Pour enregistrer les modifications apportées aux éléments sélectionnés, mettez-les en surbrillance dans la liste et appuyez sur **Q**.
- Pour enregistrer les modifications de tous les éléments, revenez à l'étape 3 et sélectionnez **SAUVEGARDER MODIFICATIONS**. Pour annuler toutes les modifications et restaurer les paramètres précédents, sélectionnez **RÉINITIALISER MODIFICAT.**
- Si vous copiez un élément marqué d'un point rouge, l'élément sera copié avec les modifications intactes.

Copie des paramètres personnalisés

Copiez les paramètres personnalisés d'une banque à une autre, en écrasant les paramètres de la banque de destination. Si la banque source a été renommée, le nom sera également copié dans la banque de destination.

- 1 Sélectionnez **CONFIGURATION QUALITÉ IMAGE >**
MODIF/ENR REG PERSO dans le menu prise de vue et appuyez sur **MENU/OK**.

Pour enregistrer des paramètres pour l'enregistrement vidéo, accédez à **CONFIGURATION DU FILM** dans les menus vidéo et sélectionnez **MODIF/ENR REG PERSO**.

- 2 Mettez en surbrillance la banque source et appuyez sur **MENU/OK**.

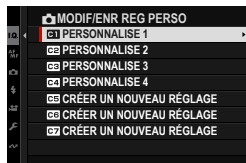

- 3 Mettez **COPIER** en surbrillance et appuyez sur **MENU/OK**.

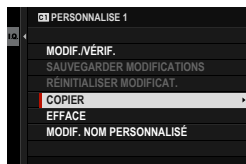

- 4 Mettre en surbrillance la banque de destination (**C1 à C7**) et appuyer sur **MENU/OK**. Une boîte de dialogue de confirmation s'affiche.

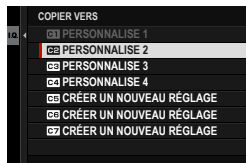

Toute modification apportée aux paramètres personnalisés dans la banque de destination sera écrasée.

- 5 Mettez **OK** en surbrillance et appuyez sur **MENU/OK**. Les paramètres sélectionnés seront copiés dans la banque de destination, écrasant ainsi les paramètres existants.

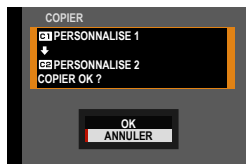

Suppression des paramètres personnalisés

Supprimer les paramètres des banques de paramètres personnalisés sélectionnées.

- 1 Sélectionnez  **CONFIGURATION QUALITÉ IMAGE** >  **MODIF/ENR REG PERSO** dans le menu prise de vue et appuyez sur **MENU/OK**.

 Pour enregistrer des paramètres pour l'enregistrement vidéo, accédez à  **CONFIGURATION DU FILM** dans les menus vidéo et sélectionnez  **MODIF/ENR REG PERSO**.

- 2 Mettez en surbrillance la banque de paramètres personnalisés souhaitée et appuyez sur **MENU/OK**.

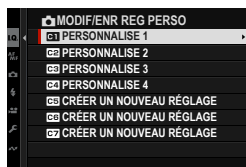

- 3 Mettez **EFFACE** en surbrillance et appuyez sur **MENU/OK**. Une boîte de dialogue de confirmation s'affiche.

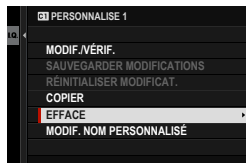



- 4 Mettez **OK** en surbrillance et appuyez sur **MENU/OK**. Tous les paramètres personnalisés enregistrés dans la banque sélectionnée seront supprimés.



Renommer les banques de paramètres personnalisés

Renommer les banques de paramètres personnalisés sélectionnées.

- 1 Sélectionnez  **CONFIGURATION QUALITÉ IMAGE** >  **MODIF/ENR REG PERSO** dans le menu prise de vue et appuyez sur **MENU/OK**.

 Pour enregistrer des paramètres pour l'enregistrement vidéo, accédez à  **CONFIGURATION DU FILM** dans les menus vidéo et sélectionnez  **MODIF/ENR REG PERSO**.

- 2 Mettez en surbrillance la banque de paramètres personnalisés souhaitée et appuyez sur **MENU/OK**.

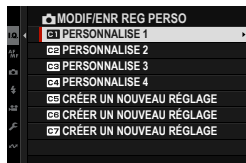

- 3 Mettez **MODIF. NOM PERSONNALISÉ** en surbrillance et appuyez sur **MENU/OK**.

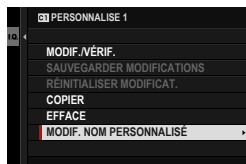

- 4 Entrez un nouveau nom pour la banque de paramètres personnalisés et sélectionnez **REGLER**.
La banque sélectionnée sera renommée.

MISE À JOUR AUTO DU RÉGLAGE PERSONNALISÉ

Indiquez si les modifications apportées aux paramètres personnalisés enregistrés s'appliquent automatiquement.

Option	Description
ACTIVER	Les modifications apportées aux paramètres personnalisés les banques PERSONNALISE 1 à PERSONNALISE 7 s'appliquent automatiquement.
DÉSACT.	Les modifications ne s'appliquent pas automatiquement. Toute modification des paramètres personnalisés doit être appliquée manuellement (📖 136).

CONFIGURATION AF/MF (photographie)

Réglez les paramètres de mise au point pour la photographie.

Pour afficher les paramètres AF/MF, appuyez sur **MENU/OK** sur l'écran de prise de vue photo et sélectionnez l'onglet **AF/MF** (**CONFIGURATION AF/MF**).

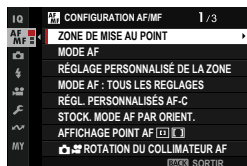

Les options disponibles varient selon le mode de prise de vue sélectionné.

ZONE DE MISE AU POINT

Choisissez la zone de mise au point pour la mise au point automatique, la mise au point manuelle et le zoom de mise au point (82).

MODE AF

Choisissez le mode AF pour les modes de mise au point S et C (80).

RÉGLAGE PERSONNALISÉ DE LA ZONE

Créez des zones de mise au point personnalisées à utiliser lorsque **ZONE** est sélectionnée pour **MODE AF**.

Option

ZONE BENUTZERDEFINIERT 1 | **ZONE BENUTZERDEFINIERT 2** | **ZONE BENUTZERDEFINIERT 3**

MODE AF : TOUS LES REGLAGES

Choisissez la zone de mise au point à sélectionner lorsque **MODE AF** est **TOUT**. Vous pouvez faire correspondre le style de prise de vue et définir uniquement la zone de mise au point à utiliser. Ce paramètre peut être réglé individuellement lorsque le mode de mise au point est **S (AF-S)** ou **C (AF-C)**.

Option

AF-S

AF-C

RÉGL. PERSONNALISÉS AF-C

Sélectionnez les options de suivi de mise au point pour le mode de mise au point C. Choisissez parmi les réglages 1 à 5 en fonction de votre sujet ou sélectionnez le réglage 6 pour des options de suivi de mise au point personnalisées.

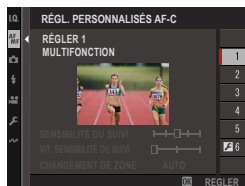

Option	Description
RÉGLER 1 MULTIFONCTION	Une option de suivi standard qui fonctionne bien avec la gamme typique de sujets en mouvement.
RÉGLER 2 IGNORER LES OBSTACLES ET CONTINUER À SUIVRE LE SUJET	Le système de mise au point tente de suivre le sujet choisi. Choisissez avec des sujets difficiles à garder dans la zone de mise au point ou si d'autres objets sont susceptibles d'entrer dans la zone de mise au point avec le sujet.
RÉGLER 3 POUR L'ACCÉLÉRATION / DÉCÉLÉRATION DU SUJET	Le système de mise au point tente de compenser l'accélération ou la décélération du sujet. Choisissez pour les sujets sujets sujets à des changements rapides de vitesse.
RÉGLER 4 POUR L'APPARITION SOUDAIN DU SUJET	Le système de mise au point tente de faire rapidement la mise au point sur les sujets entrant dans la zone de mise au point. Choisissez pour les sujets qui apparaissent brusquement ou lorsque vous changez rapidement de sujet.
RÉGLER 5 POUR LE DÉPLACEMENT ET ACCÉLÉR/DÉCÉLÉR ALÉATOIRE DU SUJET	Choisissez pour les sujets difficiles à suivre sujets non seulement à des changements soudains de vitesse, mais aussi à de grands mouvements d'avant en arrière et de gauche à droite.
RÉGLER 6 PERSONNALISATION	Réglez SENSIBILITÉ DU SUIVI , VIT. SENSIBILITÉ DU SUIVI et CHANGEMENT DE ZONE en fonction de vos préférences en fonction des valeurs des ensembles 1 à 5 (🗨️ 144, 146).

Options de suivi de la mise au point

Les paramètres individuels qui font partie d'un ensemble de suivi de mise au point sont décrits ci-dessous.

SENSIBILITÉ DU SUIVI

Ce paramètre détermine le temps d'attente de l'appareil photo pour changer de mise au point lorsqu'un objet pénètre dans la zone de mise au point derrière ou devant le sujet en cours. Plus la valeur est élevée, plus la caméra attendra longtemps.



Options

0

1

2

3

4

- ! Plus la valeur est élevée, plus la mise au point est longue lorsque vous essayez de changer de sujet.
- Plus la valeur est faible, plus l'appareil photo est susceptible de changer la mise au point de votre sujet vers d'autres objets dans la zone de mise au point.

VIT. SENSIBILITÉ DU SUIVI

Ce paramètre détermine la sensibilité du système de suivi aux changements de vitesse du sujet. Plus la valeur est élevée, plus la précision avec laquelle le système tente de répondre à un mouvement brusque est grande.



Options

0

1

2

- ! Plus la valeur est élevée, plus l'appareil photo aura de difficulté à effectuer la mise au point dans des situations où la mise au point automatique ne fonctionne pas bien, par exemple lorsque le sujet est très réfléchissant ou faiblement contrasté.

CHANGEMENT DE ZONE

Ce paramètre détermine la zone de mise au point prioritaire dans la zone AF.



Option	Description
AVANT	Zone AF attribue la priorité aux sujets les plus proches de l'appareil photo.
AUTO	L'appareil photo verrouille la mise au point sur le sujet au centre de la zone, puis change de zone de mise au point si nécessaire pour le suivre.
CENTRE	La mise au point automatique de zone attribue la priorité aux sujets situés au centre de la zone.

⚠ Cette option prend effet uniquement lorsque **ZONE** est sélectionnée pour le mode AF.

Définir les valeurs

Les valeurs des paramètres des différents ensembles sont répertoriées ci-dessous.

	SENSIBILITÉ DU SUIVI	VIT. SENSIBILITÉ DU SUIVI	CHANGEMENT DE ZONE
RÉGLER 1	2	0	AUTO
RÉGLER 2	3	0	CENTRE
RÉGLER 3	2	2	AUTO
RÉGLER 4	0	1	AVANT
RÉGLER 5	3	2	AUTO

Options de suivi de la mise au point personnalisée

Suivez les étapes ci-dessous pour régler les paramètres de l'ensemble 6.

- 1 Sélectionnez **RÉGL. PERSONNALISÉS AF-C > RÉGLER 6 PERSONNALISATION.**

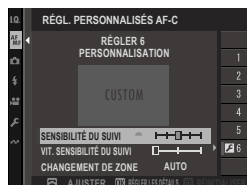

- 2 Mettez en surbrillance les éléments à l'aide du levier de mise au point et tournez la molette de commande avant pour les modifier. Pour réinitialiser les réglages sur leurs valeurs d'origine, appuyez sur la touche **DRIVE/DELETE.**
- 3 Appuyez sur **DISP/BACK** lorsque les réglages sont terminés.

STOCK. MODE AF PAR ORIENT.

Choisissez si le mode AF utilisé lorsque l'appareil photo est en orientation portrait doit être stocké séparément de celui utilisé lorsque l'appareil photo est en orientation paysage.

Option	Description
NON	Les mêmes paramètres sont utilisés dans les deux orientations.
ZONE M.A.P. SEULE	La zone de mise au point pour chaque orientation peut être sélectionnée séparément.
OUI	Le mode de mise au point et la zone de mise au point peuvent être sélectionnés séparément.

AFFICHAGE POINT AF  

Choisissez si les cadres de mise au point individuels sont affichés lorsque **ZONE** ou **LARGE/SUIVI** est sélectionné pour

AF/MF CONFIGURATION AF/MF > MODE AF.

Options	
ON	OFF

 ROTATION DU COLLIMATEUR AF

Choisissez si la sélection de la zone de mise au point est limitée par les bords de l'écran ou "s'enroule" d'un bord de l'écran à l'autre.

Option	Description
ACTIVER	La sélection de la zone de mise au point "s'enroule" d'un bord de l'écran à l'autre.
DÉSACT.	La sélection de la zone de mise au point est limitée par les bords de l'affichage.

NOMBRES DE POINTS FOCUS

Choisissez le nombre de points de mise au point disponibles pour la sélection du point de mise au point en mode de mise au point manuelle ou lorsque **POINT UNIQUE** est sélectionné pour **MODE AF.**

Option	Description
117 POINTS (9x13)	Choisissez parmi 117 points de mise au point disposés dans une grille de 9 x 13 points.
425 POINTS (17x25)	Choisissez parmi 425 points de mise au point disposés dans une grille de 17 x 25 points.

PRE-AF

Si **OUI** est sélectionné, l'appareil photo continue à régler la mise au point même si le déclencheur n'est pas enfoncé à mi-course. L'appareil photo ajuste la mise au point en continu, ce qui lui permet d'effectuer une mise au point plus rapide lorsque le déclencheur est enfoncé à mi-course. Cette option permet d'éviter les prises de vue manquées.

Options	
OUI	NON

 Si vous choisissez **OUI**, la batterie se décharge.

TEMOIN AF

Si **OUI** est sélectionné, l'illuminateur d'assistance AF s'allume pour faciliter la mise au point automatique.

Options	
OUI	NON

-  • Dans certains cas, il est possible que l'appareil photo ne parvienne pas à effectuer la mise au point à l'aide de l'illuminateur AF.
- Si l'appareil photo ne parvient pas à effectuer la mise au point, essayez d'augmenter la distance par rapport au sujet.
 - Évitez de faire briller l'illuminateur d'assistance AF directement dans les yeux de votre sujet.

RÉG. DÉTECT. VISAGE/YEUX



Si l'appareil photo détecte des visages humains, il leur attribue la priorité sur l'arrière-plan et ajuste les paramètres appropriés pour les portraits lors de la mise au point et de l'exposition. Vous pouvez également choisir si l'appareil photo effectue la mise au point sur l'œil gauche ou droit lorsque la détection des visages est activée.



Option	Description
DÉTECTION DU VISAGE OUI	<p>Réglez les paramètres de la détection intelligente des visages. Vous pouvez également régler les paramètres de détection oculaire.</p> <ul style="list-style-type: none"> •  YEUX NON: détection intelligente des visages uniquement. •  YEUX AUTO: l'appareil photo choisit automatiquement l'œil sur lequel effectuer la mise au point lorsqu'un visage est détecté. •  PRIORITÉ ŒIL DROIT: l'appareil photo effectue de préférence la mise au point sur l'œil droit des sujets détectés à l'aide de la détection intelligente des visages. •  PRIORITÉ ŒIL GAUCHE: l'appareil photo effectue de préférence la mise au point sur l'œil gauche des sujets détectés à l'aide de la détection intelligente des visages.
NON	Détection intelligente des visages et priorité des yeux désactivée.







-  • Si le sujet bouge lorsque vous appuyez sur le déclencheur, il se peut que le visage ne se trouve pas dans la zone indiquée par la bordure verte lorsque la photo est prise.
- Dans certains modes, l'appareil photo peut définir l'exposition pour le cadre dans son ensemble plutôt que pour le sujet du portrait.
 - L'activation de la détection intelligente des visages via **DÉTECTION DU VISAGE OUI** sélectionne automatiquement **NON** pour **RÉGLAGE DE LA DÉTECTION DES SUJETS**.





- Un seul visage détecté dans ou à proximité de la zone de mise au point sera marqué d'un cadre blanc.
- Si plusieurs visages sont détectés dans la zone de mise au point, l'appareil photo en sélectionne un automatiquement.
- Vous pouvez choisir un sujet différent en touchant l'écran pour repositionner la zone de mise au point. Le stick de mise au point (levier de mise au point) peut également être utilisé si  **LARGE** est sélectionné pour **MODE AF**.
- Lorsque l'appareil photo est mis au point sur un œil, vous pouvez passer d'un œil à l'autre à l'aide d'un bouton de fonction auquel **COMMUTATEUR ŒIL GAUCHE/DROIT** a été affecté.
- Si le sujet sélectionné quitte le cadre, l'appareil photo attendra son retour pendant un certain temps et, par conséquent, le cadre blanc peut parfois apparaître à des endroits où aucun visage n'est visible.
- Selon les conditions de prise de vue, la sélection des visages peut être suspendue à la fin de la prise de vue en rafale.
- Les visages peuvent être détectés avec l'appareil photo en orientation verticale ou horizontale.
- Si l'appareil photo ne parvient pas à détecter les yeux du sujet parce qu'ils sont cachés par des cheveux, des lunettes ou d'autres objets, il effectue la mise au point sur les visages.
- Les options de détection des visages/yeux sont également accessibles via des raccourcis ( 310).

RÉGLAGE DE LA DÉTECTION DES SUJETS

Choisissez si l'appareil photo donne la priorité aux sujets d'un type sélectionné, tels que les animaux ou les véhicules, lors de la mise au point.

Option	Description
DÉTECTION DES SUJETS ON	<p>Sélectionnez l'un des types de sujet répertoriés ci-dessous pour activer la détection de sujet.</p> <ul style="list-style-type: none"> •  ANIMAL: la caméra détecte et suit la mise au point sur les chiens et les chats. •  OISEAU: la caméra détecte et suit la mise au point sur les oiseaux et les insectes. •  AUTOMOBILE: la caméra détecte et suit la mise au point sur la carrosserie ou les extrémités avant des voitures, principalement celles des types utilisés pour les sports motorisés. •  MOTO ET VÉLO: la caméra détecte et suit la mise au point sur les conducteurs de motos et de vélos. •  AVION: la caméra détecte et suit la mise au point sur les cockpits, les nez ou les corps des avions et des drones. •  TRAIN: la caméra détecte et suit la mise au point sur les postes de conduite ou les avant-postes des trains.
OFF	Détection du sujet désactivée.

 L'activation de la détection du sujet via **DÉTECTION DES SUJETS ON** sélectionne automatiquement **OFF** pour le  **RÉG. DÉTECT. VISAGE/YEUX**.



- Un seul sujet du type choisi détecté dans ou à proximité de la zone de mise au point sera marqué d'un cadre blanc.
- Si plusieurs sujets sont détectés dans la zone de mise au point, l'appareil photo en sélectionne un automatiquement.
- Vous pouvez choisir un sujet différent en touchant l'écran pour repositionner la zone de mise au point. Le stick de mise au point (levier de mise au point) peut également être utilisé si  **LARGE** est sélectionné pour **MODE AF**.
- Si le sujet sélectionné quitte le cadre, l'appareil photo attendra son retour pendant un certain temps et, par conséquent, le cadre blanc peut parfois apparaître à des endroits où aucun sujet du type choisi n'est vu.
- Selon les conditions de prise de vue, la détection du sujet peut être suspendue à la fin de la prise de vue en rafale.
- Les sujets peuvent être détectés avec l'appareil photo en orientation verticale ou horizontale.
- Les options de détection de sujet sont également accessibles via des raccourcis ( 310).

AF+MF

Si **OUI** est sélectionné et que la mise au point a été verrouillée (que ce soit en appuyant à mi-course sur le déclencheur ou par d'autres moyens), le verrouillage de la mise au point peut être désactivé et la mise au point peut être réglée manuellement en tournant la bague de mise au point.

Options	
OUI	NON
<ul style="list-style-type: none"> Le mode de mise au point précédemment sélectionné est restauré si aucune opération n'est effectuée pendant une période définie après la rotation de la bague de mise au point. Les options d'aide à la mise au point DIVISER NUM. IMAGE et MICROPRISME NUMÉRIQUE sélectionnées via ASSIST. M.AP. ne peuvent pas être utilisées. 	

AF + MF Focus Zoom

Sélectionnez **OUI** pour  **CONFIGURATION AF/MF > VERIFICATION AF.** lorsque **MODE AF** est sélectionné pour un **POINT UNIQUE**, vous pouvez effectuer un zoom avant sur la zone de mise au point actuelle en faisant pivoter la bague de mise au point. Le rapport de zoom peut être sélectionné à l'aide de la molette de commande arrière.

ASSIST. M.AP.

Choisissez le mode d'affichage de la mise au point en mode de mise au point manuelle (📖 89).

Option	Description
DIVISER NUM. IMAGE	Affiche une image fractionnée en noir et blanc (MONOCHROME) ou en couleur (COULEUR) au centre du cadre. Cadrez le sujet dans la zone de l'image fractionnée et tournez la bague de mise au point jusqu'à ce que les quatre parties de l'image fractionnée soient correctement alignées.
MICROPRISME NUMÉRIQUE	Un motif de grille qui accentue le flou s'affiche lorsque le sujet est flou, disparaissant pour être remplacé par une image nette lorsque le sujet est mis au point.
PIC HTE LUM. M. AP.	La caméra accentue les contours à contraste élevé. Choisissez une couleur et un niveau d'accentuation.
OFF	La mise au point s'affiche normalement (MF Assist ne peut pas être utilisé).

VERROUILLAGE ASSIST. MAP ET BAGUE MAP

Si **ON** est sélectionné, l'affichage configuré par **ASSIST. M.AP.** n'apparaît que lorsque la bague de mise au point a été tournée en mode de mise au point manuelle.

Options	
ON	OFF

 L'action de l'option **ASSIST. M.AP.** prend fin si aucune opération n'est effectuée pendant une période de temps donnée après la rotation de la bague de mise au point.

VERIFICATION AF.

Si **OUI** est sélectionné, l'affichage effectue automatiquement un zoom avant sur la zone de mise au point sélectionnée lorsque la bague de mise au point est tournée en mode de mise au point manuelle.

Options	
OUI	NON

- Appuyez sur la manette de mise au point (levier de mise au point) pour annuler le zoom de mise au point.
- La position du zoom est centrée sur la zone de mise au point actuelle et change lorsque la zone de mise au point est modifiée.

VER. EA SPOT ET ZONE MaP

Choisissez **OUI** pour mesurer le cadre de mise au point actuel lorsque la mesure **CENTRALE** ou **MULTI**-mesure est sélectionnée.

Options	
OUI	NON

PARAM. AF INSTANT.

Choisissez si l'appareil photo effectue la mise au point en mode AF simple (**AF-S**) ou AF continu (**AF-C**) lorsque vous appuyez sur un bouton auquel le verrouillage de la mise au point ou **AF-ON** est affecté en mode de mise au point manuelle.



Option	Description
AF-S	L'appareil photo effectue la mise au point lorsque vous appuyez sur le bouton.
AF-C	L'appareil photo effectue la mise au point lorsque le bouton est enfoncé.

- Toute modification effectuée à l'aide de cet élément s'applique également en mode film (📖 201).

ÉCHELLE DE PROFOND. CHAMP

Choisissez la base de l'échelle de profondeur de champ.

Option	Description
BASE DE PIXEL	Fournit une référence de précision à utiliser lors de l'évaluation de la profondeur de champ pour des images qui seront visualisées à haute résolution sur des ordinateurs ou d'autres écrans électroniques.
BASE DU FORMAT DE FILM	Fournit une référence pratique à utiliser pour évaluer la profondeur de champ des photos qui seront visualisées à des résolutions inférieures, par exemple sous forme d'impressions.

 Toute modification effectuée à l'aide de cet élément s'applique également en mode film ( 201).

PRIOR. DÉCL./AF.

Choisissez le comportement de l'appareil photo lorsque vous appuyez complètement sur le bouton de l'obturateur. Les réglages des modes de mise au point **AF-S** et **AF-C** peuvent être sélectionnés séparément.

Option	Description
DÉCLENCHEUR	La réponse de l'obturateur est prioritaire sur la mise au point. Vous pouvez prendre des photos lorsque l'appareil photo n'est pas au point.
MISE AU POINT	La mise au point est prioritaire sur la réponse de l'obturateur. Les photos ne peuvent être prises que lorsque l'appareil photo est au point.



 Quelle que soit l'option sélectionnée, les photos peuvent toujours être prises lorsque l'appareil n'est pas en mode de mise au point si **OUI** est sélectionné pour **AF+MF**.

LIMITEUR DE PLAGE AF

Limitez la plage des distances de mise au point disponibles pour augmenter la vitesse de mise au point.







Option	Description
NON	Limiteur de mise au point désactivé.
PERSO	<p>Limitez la mise au point à une plage de distances définies par un minimum et un maximum.</p> <ul style="list-style-type: none"> • OK : limiter la mise au point à la plage sélectionnée. • REGLER : choisissez deux objets et limitez la mise au point à la distance qui les sépare.
PRÉRÉG1	Limitez la mise au point à une plage prédéfinie.
PRÉRÉG2	



 Les valeurs répertoriées et affichées pour le limiteur de mise au point peuvent différer de la distance focale réelle.

-  • Les opérations supplémentaires suivantes peuvent être effectuées lorsque **PERSO** est sélectionné :
- Vous pouvez toucher des objets sur l'écran tactile pour choisir la plage de mise au point.
 - Au lieu d'appuyer sur un objet à l'écran, vous réglez la distance de mise au point maximale à l'infini en tournant la bague de mise au point.
 - Toute modification effectuée à l'aide de cet élément s'applique également en mode film ( 201).

MODE ÉCRAN TACTILE

Choisissez les opérations de prise de vue effectuées à l'aide des commandes tactiles.

Mode	Description
 PRISE VUES TACTILE	<p>Touchez le sujet à l'écran pour faire le point et déclencher. En mode rafale, les photos sont prises tant que vous gardez le doigt sur l'écran.</p>
 AF   AF OFF	<ul style="list-style-type: none"> • En mode de mise au point S (AF-S), l'appareil photo effectue la mise au point lorsque vous touchez votre sujet sur l'écran. La mise au point se verrouille à la distance actuelle jusqu'à ce que vous appuyiez sur l'icône AF OFF. • En mode de mise au point C (AF-C), l'appareil photo lance la mise au point lorsque vous appuyez sur l'écran de votre sujet. L'appareil photo continue de régler la mise au point pour modifier la distance au sujet jusqu'à ce que vous appuyiez sur l'icône AF OFF. • En mode de mise au point manuelle (MF), vous pouvez toucher l'écran pour effectuer la mise au point sur le sujet sélectionné à l'aide de la mise au point automatique.
 ZONE	<p>Touchez pour sélectionner un point de mise au point ou de zoom. Le cadre de mise au point se déplace vers le point sélectionné.</p>
 OFF	<p>Mode écran tactile désactivé.</p>

- Le comportement de l'écran tactile varie en fonction du mode AF.
- Pour désactiver les commandes tactiles et masquer l'indicateur de mode de l'écran tactile, Sélectionnez **NON** pour  **CONFIG.TOUCHE/MOLETTE > CONFIG. ÉCRAN TACTILE >  ÉCRAN TACTILE RÉGLAGE.**

Appuyez sur commandes pour effectuer le zoom de mise au point

Différentes commandes tactiles sont utilisées pendant le zoom de mise au point (vérification de la mise au point activée).

Zone centrale

Appuyez sur le centre de l'écran pour effectuer les opérations ci-dessous.

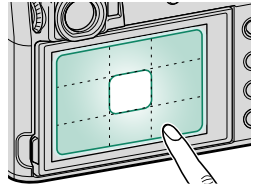

Mode	Opération effectuée
PRISE VUES TACTILE	AF-S/MF : Prenez une photo
AF	AF-S : AF
	MF : AF instantané
ZONE	AF-S : AF
	MF : AF instantané
OFF	AF-S/MF : OFF

Autres domaines

Appuyez sur d'autres zones pour faire défiler l'affichage, que ce soit pendant la photographie ou l'enregistrement vidéo, quelle que soit l'option sélectionnée pour le mode écran tactile.

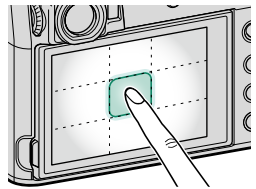

CADRE AF CORRIGÉ

Affichez un guide de la position de mise au point réelle lorsque vous cadrez les images dans le viseur optique et que le sujet est proche de l'appareil photo. Lorsque **OUI** est sélectionné, l'appareil photo affiche la position de mise au point pour les objets situés à environ 50 cm de l'appareil photo (②) en plus du cadre AF standard (①).

Lorsque vous appuyez à mi-course sur le déclencheur, un cadre AF vert (③) s'affiche à la position de mise au point réelle.

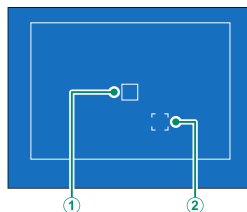

Affichage normal

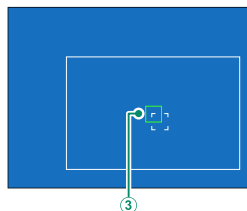

Affichage lors de la pression à mi-course du déclencheur

Options

OUI

NON



- Le guide n'est pas affiché lorsque l'appareil photo fait le point à des distances inférieures à 50 cm.
- Vous pouvez sélectionner temporairement **NON** pour ne pas afficher le guide en appuyant au centre du levier de mise au point.

CONFIGURATION PRISE DE VUE (photographie)

Réglez les options de prise de vue pour la photographie.

Pour afficher les paramètres de prise de vue, appuyez sur **MENU/OK** sur l'écran de prise de vue et sélectionnez l'onglet **CONFIGURATION PRISE DE VUE**.

Les options disponibles varient selon le mode de prise de vue sélectionné.



MODE VISEUR POUR LE SPORT

Prenez des photos en vous basant sur le cadre situé au centre de l'écran. Choisissez cette option pour photographier des athlètes, des oiseaux et d'autres sujets en mouvement.

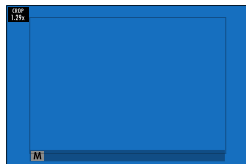

Option	Description
OUI	Les photos sont prises selon un recadrage de 1,29x, ce qui réduit l'angle de champ d'un degré équivalant à la focale de l'objectif multipliée par 1,29x ; le recadrage est représenté par un cadre affiché à l'écran.
NON	Le recadrage 1,29x est désactivé.

- L'option **CONFIGURATION QUALITÉ IMAGE > TAILLE D'IMAGE** du menu prise de vue est définie sur **M**.
- Le viseur pour le sport n'est pas disponible dans les modes faisant appel à l'obturateur électronique.

PRÉ-PRISE DE VUE ES

Pour réduire le délai entre la pression complète du déclencheur et l'enregistrement de la photo sur la carte mémoire, l'appareil photo démarre la prise de vue avec l'obturateur électronique dès que vous appuyez sur le déclencheur à mi-course ; il enregistre alors une série d'images en commençant juste avant la pression complète du déclencheur.

Options

OUI



NON



- Le mode pré-prise de vue est disponible uniquement lorsque **ES DÉCLENCHEUR ÉLECTR.** est sélectionné en mode de déclenchement **CH** (rafale haute vitesse) ( 168).
- La photographie avec flash est désactivée.

RETARDATEUR

Choisissez un délai de déclenchement de l'obturateur.

Option	Description
 2 SEC	L'obturateur est relâché deux secondes après avoir appuyé sur le bouton de l'obturateur. Permet de réduire le flou causé par le mouvement de l'appareil photo lorsque vous appuyez sur le bouton de l'obturateur. Le voyant du retardateur clignote pendant le compte à rebours.
 10 SEC	L'obturateur se déclenche dix secondes après avoir appuyé sur le bouton de l'obturateur. À utiliser pour les photographies dans lesquelles vous souhaitez apparaître vous-même. Le témoin du retardateur clignote immédiatement avant la prise de la photo.
NON	Retardateur désactivé.

Si une option autre que **NON** est sélectionnée, le minuteur démarre lorsque vous appuyez complètement sur le déclencheur. L'affichage indique le nombre de secondes restantes avant le déclenchement de l'obturateur. Pour arrêter le minuteur avant que la photo ne soit prise, appuyez sur **DISP/BACK**.



-  Tenez-vous derrière l'appareil photo lorsque vous utilisez le déclencheur. Se tenir devant l'objectif peut interférer avec la mise au point et l'exposition.
- Le retardateur s'éteint automatiquement lorsque l'appareil photo est éteint.

SAUVEG. RÉGL. RETARDATEUR

Si **OUI** est sélectionné, le réglage choisi pour le **RETARDATEUR** reste en vigueur après la mise hors tension de l'appareil photo.

Options	
OUI	NON

TÉMOIN DE RETARDATEUR

Si **OUI** est sélectionné, le voyant du retardateur s'allume pendant la photographie avec le retardateur. Sélectionnez **NON** lorsque vous filmez des scènes de nuit ou dans d'autres situations où vous préféreriez que la lampe reste éteinte.

Options	
OUI	NON

CLICH. RETARD. INTERV.

Configurez l'appareil photo pour qu'il prenne des photos automatiquement à un intervalle prédéfini.

- 1 Sélectionnez **CLICH. RETARD. INTERV.** dans l'onglet  (**CONFIGURATION PRISE DE VUE**) et appuyez sur **MENU/OK**.



- 2 Mettez en surbrillance **AC MINUTERIE INT À L'APP. PHOT.** et appuyez sur **MENU/OK**.

Les paramètres de minuterie d'intervalle s'affichent.



 Si vous utilisez un déclencheur à distance avec sa propre minuterie, sélectionnez **AVEC MINUTERIE EXTERNE**. Vous revenez à l'écran de prise de vue, où vous pouvez commencer la photographie par intervalles à l'aide du déclencheur à distance.

- 3** Utilisez le stick de mise au point (levier de mise au point) pour choisir l'intervalle et le nombre de prises de vue. Appuyez sur **MENU/OK** pour continuer.



- 4** Utilisez le stick de mise au point pour choisir l'heure de début, puis appuyez sur **MENU/OK**. La prise de vue démarre automatiquement.

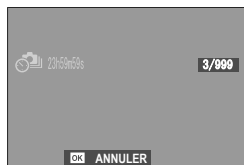

! La photographie par minuterie d'intervalle ne peut pas être utilisée à une vitesse d'obturation de "bulb" ou avec la photographie à expositions multiples. En mode rafale, une seule photo est prise à chaque déclenchement de l'obturateur.

- 📷** • L'utilisation d'un trépied est recommandée.
- Vérifiez le niveau de charge de la batterie avant d'aller plus loin.
- Pour afficher les photos prises jusqu'à présent, appuyez sur le bouton **PLAY** pendant la prise de vue par intervalles. Pour revenir à l'écran de prise de vue, appuyez de nouveau sur le bouton **PLAY** ou attendez le début de l'intervalle suivant.
- L'écran s'éteint entre les prises de vue et s'allume quelques secondes avant la prise de vue suivante.
- L'affichage peut être activé à tout moment en appuyant sur le déclencheur.
- Le voyant clignote en vert chaque fois que les écrans sont éteints pendant la photographie par intervalles.
- Pour poursuivre la prise de vue jusqu'à ce que le nombre de prises de vue soit égal au nombre d'expositions restantes au début de la prise de vue par intervalle, réglez le nombre de prises de vue sur ∞ .

LISSAGE EXPO. AVEC INTERVAL.

Sélectionnez **OUI** pour régler automatiquement l'exposition pendant la photographie par intervalles afin d'éviter qu'elle ne change considérablement d'une prise de vue à l'autre.

Options	
OUI	NON

- ❗ Les changements importants de luminosité du sujet peuvent rendre l'exposition irrégulière. Nous vous recommandons de choisir des valeurs plus courtes pour **CLICH. RETARD. INTERV. > INTERVALLE** avec des sujets qui s'éclaircit ou s'assombrissent considérablement pendant la prise de vue.
- En mode manuel (mode **M**), le lissage de l'exposition est uniquement disponible si une option **A** (auto) est sélectionnée pour la sensibilité.

MODE INTERVALLE PRIORITE

Si **OUI** est sélectionné, l'appareil photo ajuste la vitesse d'obturation pendant la photographie par intervalles pour s'assurer que les expositions ne dépassent pas l'intervalle entre les photos.

Options	
OUI	NON

- ❗ Cette option ne prend effet que lorsque la vitesse d'obturation est réglée sur **A** (auto).

RÉG. PRISE DE VUE AE

Réglez les paramètres de bracketing de l'exposition.

Option	Description
RÉGLAGE VUES/PALIER	<p>Choisissez le nombre de prises de vue dans la séquence de bracketing et la quantité d'exposition varie avec chaque prise de vue.</p> <ul style="list-style-type: none"> • IMAGES : choisissez le nombre de prises de vue dans la séquence de bracketing. • ÉTAPE : choisissez la quantité d'exposition qui varie à chaque prise de vue.
1 VUE/RAFALE	<ul style="list-style-type: none"> • 1 VUE : les prises de vue dans la séquence de bracketing sont prises une par une. • RAFALE : les prises de vue dans la séquence de bracketing sont prises en une seule rafale.
RÉGLAGE SÉQUENCE	Choisissez l'ordre dans lequel les photos sont prises.

BKT SIMULATION FILM

Choisissez les trois types de simulation de film utilisés pour le bracketing de simulation de film (📖 122).

RÉGLAGE DE BKT DE MISE AU POINT

Choisissez entre les modes de bracketing de mise au point **AUTO** et **MANUEL** (📖 101).

PHOTOMETRIE

Choisissez la façon dont l'appareil photo mesure l'exposition (📖 93).

TYPE DE DÉCLENCHEUR

Choisissez le type d'obturateur. Choisissez l'obturateur électronique pour couper le son de l'obturateur.

Option	Description
MS DÉCLENCHEUR MÉCANIQUE	Prenez des photos avec l'obturateur mécanique.
ES DÉCLENCHEUR ÉLECTR.	Prenez des photos avec l'obturateur électronique.
M+E MÉCANIQUE+ÉLECTRONIQUE	L'appareil choisit l'obturateur mécanique ou électronique en fonction des conditions de prise de vue.

Si **ES DÉCLENCHEUR ÉLECTR.** ou **M+E MÉCANIQUE+ÉLECTRONIQUE** est sélectionné, vous pouvez choisir des vitesses d'obturation supérieures à $\frac{1}{4000}$ s en positionnant la molette de sélection de la vitesse d'obturation sur **4000**, puis en tournant la molette de commande arrière.

- ⚠ Lorsque vous utilisez l'obturateur électronique, tenez compte des points suivants :
 - Une distorsion peut être visible sur les photos de sujets en mouvement.
 - La distorsion peut également être visible dans les prises de vue à main levée à des vitesses d'obturation élevées ; l'utilisation d'un trépied est recommandée.
 - Des bandes et de la buée peuvent apparaître sur les photos prises sous des lumières fluorescentes ou d'autres éclairages scintillants ou irréguliers.
 - Lorsque vous prenez des photos avec l'obturateur désactivé (🗨 279), respectez les droits à l'image et le droit à la vie privée de vos sujets.
- Lorsque **MS DÉCLENCHEUR MÉCANIQUE** est sélectionné, l'exposition risque d'être moins précise aux grandes ouvertures (la vitesse d'obturation maximale varie selon l'ouverture, entre $\frac{1}{2000}$ s à $f/2$ et $\frac{1}{4000}$ s à $f/4.5$). Le timing de la transition entre **DÉCLENCHEUR MÉCANIQUE** et **DÉCLENCHEUR ÉLECTR.** lorsque **M+E MÉCANIQUE+ÉLECTRONIQUE** est sélectionné varie également selon l'ouverture.

- 📄 Les restrictions suivantes s'appliquent lorsque l'obturateur électronique est utilisé :
 - La sensibilité est limitée aux valeurs ISO 125–12800
 - La réduction du bruit à longue exposition n'a aucun effet
 - Le flash ne peut pas être utilisé

RÉDUCTION DU SCINTILLEMENT

Réduisez le scintillement des photos et de l'écran lorsque vous photographiez sous un éclairage fluorescent ou d'autres sources lumineuses similaires.

Option	Description
CHQ PHOTOS	La réduction du scintillement est appliquée à toutes les images la cadence de prise de vue en continu est réduite.
1ÈRE PHOTO	La mesure du scintillement est effectuée avant la première trame uniquement et la même quantité de réduction est appliquée à toutes les trames suivantes où le scintillement peut se produire.
NON	Réduction du scintillement désactivée.



- La réduction du scintillement augmente le temps nécessaire à l'enregistrement des photos.
- **NON** est sélectionné pour **RÉDUCTION DU SCINTILLEMENT** lorsque l'obturateur électronique est utilisé.
- La réduction du scintillement n'est pas disponible pendant l'enregistrement vidéo.

RÉGL. DE LA VIT. DU DÉCL. SANS SCINT.

Sélectionnez **ON** pour régler la vitesse d'obturation afin de réduire le scintillement causé par l'éclairage LED et autres.

Options	
ON	OFF



Cette option ne prend effet qu'en modes **S** et **M**.

STABILISATEUR

Permet d'activer ou de désactiver la stabilisation d'image.

Option	Description
TJRS ACTIF	Stabilisation de l'image activée.
PHOTO UNIQUE.	La stabilisation d'image n'est activée que lorsque le déclencheur est enfoncé à mi-course (mode de mise au point C) ou que l'obturateur est relâché.
NON	Stabilisation de l'image désactivée ;  apparaît à l'écran.

 Notez que les vibrations ou les sons de l'appareil photo peuvent être perceptibles lorsque la stabilisation de l'image prend effet.

PARAM. AUTO ISO

Choisissez la sensibilité de base, la sensibilité maximale et la vitesse d'obturation minimale à utiliser lorsque la sensibilité ISO est réglée sur **A** (automatique). Les réglages de **AUTO 1**, **AUTO 2** et **AUTO 3** peuvent être enregistrés séparément ( 92).

OBJECTIF DE CONVERSION

Réglez les paramètres des convertisseurs optiques (optionnels) ( 330).

Option	Description
LARGE	Choisissez cette option lors de l'utilisation d'un convertisseur grand-angle (optionnel).
TÉLÉ	Choisissez cette option lors de l'utilisation d'un téléconvertisseur (optionnel).
NON	Choisissez cette option lorsqu'aucun convertisseur optique n'est utilisé.

CONV-TELE NUMERIQUE

Prenez des photos agrandies à différentes focales (📖 94).

Option	Description
70mm	Prenez des photos à l'aide du zoom 2x. Les photos de taille L et M sont recadrées automatiquement à la taille S .
58mm ¹	
100mm ²	
50mm	Prenez des photos à l'aide du zoom 1,4x. Les photos de taille L sont recadrées automatiquement à la taille M .
41mm ¹	
72mm ²	
OFF	Téléconvertisseur numérique désactivé.

1 Lorsqu'un convertisseur grand-angle est fixé.

2 Lorsqu'un téléconvertisseur est fixé.

📷 FILTRE ND

Si vous sélectionnez **OUI**, le filtre de densité neutre (ND) intégré à l'appareil photo s'active, ce qui réduit l'exposition de 4 IL (équivalent). Vous pouvez ainsi recourir à des vitesses d'obturation plus lentes ou à de plus grandes ouvertures avec des sujets fortement éclairés, ce qui permet de « flouter » les mouvements ou d'estomper les détails de l'arrière-plan sans risque de surexposition.

Options	
OUI	NON

📷 Le filtre ND peut désormais être utilisé pendant l'enregistrement vidéo.

 **COM. SANS FIL**

Connectez-vous à des smartphones exécutant la dernière version des applications. Le smartphone peut ensuite être utilisé pour :

- Contrôlez l'appareil photo et prenez des photos à distance
- Recevoir les photos téléchargées depuis l'appareil photo
- Parcourez les photos sur l'appareil photo et téléchargez les photos sélectionnées
- Téléchargez les données de localisation sur la caméra

 Pour plus d'informations, visitez :
<https://fujifilm-dsc.com/>

CONFIGURATION DU FLASH (photographie)

Réglez les paramètres liés au flash pour la photographie.

Pour afficher les paramètres du flash, appuyez sur **MENU/OK** sur l'écran de prise de vue et sélectionnez l'onglet **⚡** (CONFIGURATION DU FLASH).



RÉGLAGE FONCTION FLASH

Choisissez un mode de contrôle du flash, un mode flash ou un mode sync ou réglez le niveau du flash. Les options disponibles varient en fonction du flash.

 Pour plus d'informations sur les réglages du flash, reportez-vous à "Flash externe" (📖 332) dans "périphériques et accessoires en option".

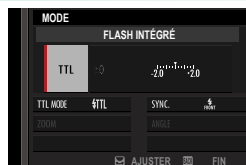

REDUC. YEUX ROUGE

Supprimez les effets yeux rouges causés par le flash.

Option	Description
FLASH	Réduction de l'effet yeux rouges par flash uniquement.
NON	Réduction de l'effet yeux rouges du flash et suppression numérique de l'effet yeux rouges désactivée.

 La réduction de l'effet yeux rouges du flash peut être utilisée en mode de contrôle TTL.

MODE DE VERROUILLAGE TTL

Au lieu de régler le niveau du flash à chaque prise de vue, le contrôle TTL du flash peut être verrouillé pour des résultats cohérents sur une série de photos.

Option	Description
VERR. AVEC DERNIER FL.	La sortie du flash est verrouillée à la valeur mesurée pour la photo la plus récente.
VERR. AVEC FL. MESURE	L'appareil photo émet une série de pré-flashes et verrouille la sortie du flash à la valeur mesurée.

- Pour utiliser le verrouillage TTL, affectez le **VERROUILLAGE TTL** à une commande de caméra, puis utilisez la commande pour activer ou désactiver le verrouillage TTL (🗨️ 319).
- La compensation du flash peut être ajustée lorsque le verrouillage TTL est activé.
- Si vous sélectionnez **VERR. AVEC DERNIER FL.**, un message d'erreur s'affiche si aucune valeur mesurée précédemment n'existe.

RÉGLAGE DE L'ÉCLAIRAGE DEL

Choisissez d'utiliser l'éclairage vidéo LED du flash (si disponible) comme réflecteur ou comme illuminateur d'assistance AF lorsque vous prenez des photos. Vous pouvez configurer ce réglage lorsque vous utilisez un flash externe doté d'un éclairage LED.

Option	Rôle de la lumière vidéo LED dans la photographie
REFLET	Catchlight
ASSISTANCE AF	Illuminateur assisté par mise au point automatique
ASSISTANCE AF+REFLET	Illuminateur et lampe-catchlight assistés par la mise au point automatique
OFF	Aucun

- Dans certains cas, cette option est également accessible via le menu **RÉGLAGE FONCTION FLASH**.

RÉGLAGE TÉLÉCOMMANDE

Choisissez des groupes lorsque vous utilisez le flash de l'appareil photo comme commande pour le contrôle à distance du flash optique sans fil Fujifilm. Cette option est disponible lorsque l'appareil photo est utilisé avec des flashes à clipser qui prennent en charge le contrôle optique sans fil Fujifilm.

Options			
Gr A	Gr B	Gr C	OFF



Dans certains cas, cette option est également accessible via le menu **RÉGLAGE FONCTION FLASH**.

RÉGLAGE CH

Choisissez le canal utilisé pour la communication entre la télécommande et les flashes distants. Des canaux séparés peuvent être utilisés pour différents systèmes de flash ou pour éviter les interférences lorsque plusieurs systèmes fonctionnent à proximité.

Options			
CH1	CH2	CH3	CH4

Flash intégré

Activez ou désactivez le flash intégré.

Option	Description
OUI	Activez le flash intégré.
NON	Désactivez le flash intégré. Choisissez cette option lorsque vous utilisez des flashes optionnels installés sur la griffe flash de l'appareil photo ou raccordés via un câble de synchronisation.

CONFIGURATION DU FILM (photographie)

Réglez les options des vidéos réalisées en mode photo à l'aide des touches de fonction auxquelles **DÉCL. ENREGISTR. VIDÉO** a été attribué.

Pour afficher les réglages des vidéos, appuyez sur **MENU/OK** sur l'écran de prise de vue photo et sélectionnez l'onglet  (**CONFIGURATION DU FILM**).



 Les options disponibles varient en fonction du mode de prise de vue sélectionné.

MODE VIDÉO

Cet élément figure également dans les menus vidéo (📖 182). Les modifications effectuées ici s'appliquent également à l'élément situé dans les menus vidéo.

ENR. GDE VITESSE

Cet élément figure également dans les menus vidéo (📖 183). Les modifications effectuées ici s'appliquent également à l'élément situé dans les menus vidéo.

RÉGLAGE DE L'ENR. MÉDIA

Cet élément figure également dans les menus vidéo (📖 184). Les modifications effectuées ici s'appliquent également à l'élément situé dans les menus vidéo.

MODE DE STAB. IMAGE

Cet élément figure également dans les menus vidéo (📖 189). Les modifications effectuées ici s'appliquent également à l'élément situé dans les menus vidéo.

AMÉLIO. MODE STAB. IM.

Cet élément figure également dans les menus vidéo (📖 189). Les modifications effectuées ici s'appliquent également à l'élément situé dans les menus vidéo.

RÉGLAGE AUDIO

Modifiez les réglages audio pour l'enregistrement vidéo.

RÉGLER NIVEAU MIC INTERNE

Modifiez le niveau d'enregistrement du microphone intégré.

Option	Description
AUTO	L'appareil photo modifie automatiquement le niveau d'enregistrement.
MANUEL	Réglez le niveau d'enregistrement manuellement. Choisissez parmi 25 niveaux d'enregistrement.
NON	Désactivez le microphone intégré.

RÉGLER NIVEAU MIC EXTERNE

Modifiez le niveau d'enregistrement des microphones externes.

Option	Description
AUTO	L'appareil photo modifie automatiquement le niveau d'enregistrement.
MANUEL	Réglez le niveau d'enregistrement manuellement. Choisissez parmi 25 niveaux d'enregistrement.
NON	Désactivez l'enregistrement avec des microphones externes.

RÉGLAGE DU JACK DU MICRO

Spécifiez le type de matériel connecté via la prise pour microphone/télécommande.

Option	Description
MICRO	Choisissez cette option si vous branchez directement un microphone externe.
LIGNE	Choisissez cette option si vous branchez des périphériques audio externes via la sortie de ligne.

LIMITEUR NIVEAU MIC

Réduit la distorsion provoquée par les sons qui dépassent les limites des circuits audio du microphone.

Options	
OUI	NON

FILTRE VENT

Choisissez d'activer ou non la réduction du bruit du vent pendant l'enregistrement vidéo.

Options	
OUI	NON

FILTRE PASSE-BAS

Choisissez d'activer le filtre passe-haut afin de réduire le bruit basse fréquence pendant l'enregistrement vidéo.

Options	
OUI	NON

VOLUME DU CASQUE

Réglez le volume du casque.

Option	Description
0	Désactivez la sortie vers le casque.
1—10	Choisissez un volume de 1 à 10.

MIC./DÉCL. À DIST

Cet élément figure également dans les menus vidéo (📖 206). Les modifications effectuées ici s'appliquent également à l'élément situé dans les menus vidéo.

👤 INDICATEUR D'ENREGISTREMENT

Cet élément figure également dans les menus vidéo (📖 191). Les modifications effectuées ici s'appliquent également à l'élément situé dans les menus vidéo.

CONFIGURATION DU FILM (enregistrement vidéo)

Réglez les options d'enregistrement vidéo.

Pour afficher les options d'enregistrement vidéo, appuyez sur **MENU/OK** sur l'écran de prise de vue vidéo et sélectionnez l'onglet  (**CONFIGURATION DU FILM**).



LISTE DES PARAMÈTRES VIDEO

Permet d'afficher les paramètres d'enregistrement vidéo actuels.

 Ces options peuvent également être visualisées en appuyant sur le bouton **DISP/BACK** lorsque le menu rapide film est affiché.

MODE VIDEO

Avant de filmer des vidéos, choisissez la cadence, la taille de l'image et le format d'image.

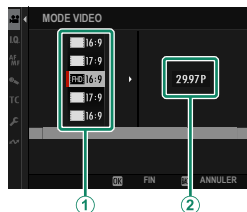

- 1 Dans le menu prise de vue, sélectionnez **CONFIGURATION DU FILM**, puis sélectionnez **MODE VIDEO** et appuyez sur **MENU/OK**.
- 2 Appuyez sur le joystick de mise au point (levier de mise au point) vers le haut ou le bas pour mettre en surbrillance la taille d'image et le format d'image souhaités (①), puis appuyez sur le joystick vers la droite.
 - Choisissez **6.2K 16:9** pour les vidéos 6,2 K au format 16 : 9.
 - Choisissez **4K 16:9** ou **4K 17:9** pour les vidéos 4 K de qualité élevée au format 16 ou 17 : 9.
 - Choisissez **4K 16:9** ou **4K 17:9** pour les vidéos 4K au format 16 ou 17 : 9.
 - Choisissez **FHD 16:9** ou **FHD 17:9** pour les vidéos Full HD au format 16 ou 17 : 9.
- 3 Appuyez sur la manette de mise au point (levier de mise au point) vers le haut ou le bas pour mettre en surbrillance une cadence d'images (②) et appuyez sur **MENU/OK**.

Options					
23.98P	24P	25P	29.97P	50P	59.94P



Le choix des fréquences d'images varie en fonction du mode vidéo.

ENR. GDE VITESSE

Enregistrez des vidéos à cadence élevée. Les films à cadence élevée peuvent être lus au ralenti, ce qui vous laisse le temps de regarder des sujets en mouvement rapide ou des détails trop fugaces pour l'œil nu. Sélectionnez **OUI** pour choisir séparément les taux d'enregistrement et de lecture.

 Choisissez **SUR PRISE HDMI UNIQUEMENT** pour enregistrer les séquences vidéo uniquement sur des enregistreurs externes raccordés en HDMI. Si vous choisissez cette option, vous ne pouvez pas sélectionner une fréquence d'enregistrement de **200P** ou **240P**. Notez également qu'il n'est pas possible de définir la fréquence de lecture.

Taille du cadre

Options	
 16:9	 17:9

Enregistrement

Options			
100P	120P	200P	240P

Lecture

Options					
23.98P	24P	25P	29.97P	50P	59.94P

-  Les films haute vitesse sont enregistrés sans son.
- La séquence enregistrée sur la carte mémoire est compressée dans le but de maintenir le débit binaire sélectionné.
- Les options disponibles pour la vitesse de lecture varient en fonction de l'option sélectionnée pour la vitesse d'enregistrement.

RETARDATEUR

Choisissez le délai entre l'enfoncement complet du déclencheur et le début de l'enregistrement.

- L'affichage indique le nombre de secondes restantes avant le début de l'enregistrement.
- Pour arrêter le programmeur avant le début de l'enregistrement, appuyez sur **DISP/BACK**.



Options

3 SEC

5 SEC

10 SEC

NON

RÉGLAGE DE L'ENR. MÉDIA

Choisissez les réglages des fichiers vidéo, notamment la destination, le type de fichier, la compression et le débit binaire.

RÉGLAGE DE L'ENR. MÉDIA

Choisissez les paramètres du fichier vidéo, y compris la destination, le type de fichier et la compression.

Destination

Choisissez les options d'enregistrement et les destinations d'enregistrement et de sortie des films.

Option	Description
	Les vidéos sont enregistrées uniquement sur la carte mémoire.
HDMI	Les vidéos sont enregistrées uniquement sur les périphériques raccordés en HDMI.

Type de fichier et compression

Choisissez le type de fichier vidéo et la compression.

Option	Description
H.264 420 MOV	Un format compressé hautement portable. Les séquences sont enregistrées à une profondeur de 8 bits en utilisant la compression intertrame long GOP et 4 : 2 : 0 sous-échantillonnage chroma.
H.264 420 MP4	Format adapté aux films qui seront téléchargés sur le Web.
H.265 420 MOV	Un format avec un taux de compression plus élevé que H.264. Les séquences sont enregistrées à une profondeur de 10 bits en utilisant la compression intertrame long GOP et 4 : 2 : 0 sous-échantillonnage chroma.
H.265 422 MOV	Un format avec un taux de compression plus élevé que H.264. Les séquences sont enregistrées à une profondeur de 10 bits en utilisant la compression intertrame long GOP et 4 : 2 : 2 sous-échantillonnage chroma.



- 4 : 2 : 2 le sous-échantillonnage chroma est utilisé pour la sortie des séquences vers des périphériques externes connectés via HDMI ; les séquences H.264 sont sorties à une profondeur de 8 bits et les séquences dans d'autres formats à une profondeur de 10 bits.
- **LongGOP** équilibre une bonne qualité d'image avec une compression élevée. Les fichiers sont plus petits, ce qui en fait un bon choix pour les films plus longs.
- Les options disponibles pour le type de fichier et la compression varient en fonction des options sélectionnées pour **MODE VIDEO**, **ENR. GDE VITESSE** et **ENREGISTREMENT F-Log/HLG**.

Débit binaire

Choisissez le débit binaire de l'animation.

Options		
50 Mbits/s	100 Mbits/s	200 Mbits/s



Les options disponibles pour le débit binaire varient en fonction des paramètres choisis pour l'enregistrement vidéo haute vitesse et la compression. Le débit binaire réel peut être plus lent que la valeur sélectionnée en fonction du sujet.

RÉGLAGE DE LA SORTIE HDMI

Réglez les paramètres à utiliser lorsque l'affichage de prise de vue est transmis à un périphérique HDMI.

AFFICHAGE INFO SORTIE HDMI

Si **ON** est sélectionné, les périphériques HDMI auxquels l'appareil photo est connecté reproduisent les informations affichées sur l'écran de l'appareil photo.

Options	
ON	OFF

CONTRÔLE ENREG. HDMI

Choisissez si l'appareil photo envoie des signaux de début et d'arrêt de vidéo au périphérique HDMI lorsque vous appuyez sur le bouton de l'obturateur pour démarrer et arrêter l'enregistrement vidéo.

Options	
ON	OFF









CORR. AGR. ROG. FILM

Réglez le taux de recadrage de l'animation à 1,25 : 1. Il est ainsi plus facile de faire correspondre les recadrages après avoir modifié les paramètres de l'animation.

Options	
OUI	NON

ENREGISTREMENT F-Log/HLG

Choisissez la destination des vidéos F-Log et HLG (Hybrid Log-Gamma) filmées lorsque l'appareil photo est connecté à un périphérique HDMI.

Option	Description
  	Le métrage est traité à l'aide de la simulation de film et enregistré sur la carte mémoire et sorti sur le périphérique HDMI.
 FLog  FLog	Le métrage est enregistré sur la carte mémoire et transmis au périphérique HDMI au format F-Log.
 FLog2  FLog2	Le métrage est enregistré sur la carte mémoire et transmis au périphérique HDMI au format F-Log2.
 HLG  HLG	Les séquences sont enregistrées sur la carte mémoire et sorties sur le périphérique HDMI au format HLG.

- 
F-Log et **FLog2** offrent des courbes gamma douces avec de larges gamuts adaptés à la post-production. La sensibilité est limitée aux valeurs comprises entre ISO 500 et ISO 12800 (**F-Log**) ou entre ISO 1000 et ISO 12800 (**FLog2**).
- Le format d'enregistrement **HLG** (Hybrid Log-Gamma) est conforme à la norme internationale ITU-R BT2100. Lorsqu'ils sont visualisés sur des écrans compatibles HLG, les séquences HLG haute qualité capturent fidèlement les scènes à contraste élevé et les couleurs vives. La sensibilité est limitée aux valeurs comprises entre ISO 800 et ISO 12800.
- Le métrage de simulation de film () est enregistré à l'aide de l'option sélectionnée pour **CONFIGURATION QUALITÉ IMAGE** > **SIMULATION DE FILM** dans le menu de prise de vue.

RÉGLAGE NIVEAU DE DONNÉES

Choisissez une plage de signal pour l'enregistrement vidéo.

Option	Description
PLAGE VIDÉO	La plage de signal pour les films 8 bits est limitée à 16–235 et celle pour les films 10 bits à 64–940.
PLAGE COMPLÈTE	Les plages de signal pour les films 8 bits et 10 bits sont respectivement 0–255 et 0–1023.

PHOTOMETRIE

Les options sont les mêmes qu'en photographie, mais vous devez modifier les réglages séparément (📖 93).

RÉGL. DE LA VIT. DU DÉCL. SANS SCINT.

Les options sont les mêmes qu'en photographie, mais vous devez modifier les réglages séparément (📖 169).

Options	
ON	OFF

MODE DE STAB. IMAGE

Choisissez le mode de stabilisation de l'image.

Option	Description
IBIS	Activez la stabilisation d'image intégrée au boîtier (IBIS).
IBIS + DIS	Activez la stabilisation d'image intégrée au boîtier (IBIS) et numérique (DIS). Le cadre est modifié selon l'option sélectionnée pour MODE VIDEO . Ce réglage peut compenser un bougé d'appareil plus important.
NON	Stabilisation de l'image désactivée ;  apparaît à l'écran.

 Notez que les vibrations ou les sons de l'appareil photo peuvent être perceptibles lorsque la stabilisation de l'image prend effet.

AMÉLIO. MODE STAB. IM.



Choisissez le niveau de stabilisation de l'image.

Option	Description
OUI	Convient pour les prises de vue sans panoramique.
NON	Convient pour les prises de vue avec panoramique.

 L'affectation d' **AMÉLIO. MODE STAB. IM.** à un bouton de fonction permet de modifier le niveau de stabilisation de l'image pendant l'enregistrement ( 319).

PARAMÈTRE ZEBRA

Les zones claires qui peuvent être surexposées sont représentées par des zébrures dans l'affichage en mode film.

Option	Description
ZEBRA DR	 Rayures inclinées vers la droite.
ZEBRA GA	 Bandes inclinées vers la gauche.
NON	Rayures désactivées.

NIVEAU ZEBRA

Choisissez le seuil de luminosité pour l'affichage des zébrures.

Options										
50	55	60	65	70	75	80	85	90	95	100

CONTRÔLE FILM OPTIM. 

Sélectionnez **OUI** pour permettre le réglage des paramètres du film à l'aide des molettes de commande et des commandes de l'écran tactile uniquement. Vous pouvez trouver cela utile pour empêcher les sons des commandes de l'appareil photo d'être enregistrés avec des films ( 32).

Options	
OUI	NON

 INDICATEUR D'ENREGISTREMENT

Si **OUI** est sélectionné, les bordures de l'écran deviennent rouges pendant l'enregistrement vidéo.

Options	
OUI	NON

 Les bordures s'affichent en vert pendant l'enregistrement vidéo à grande vitesse.

LAMPE TÉMOIN

Choisissez le voyant (indicateur ou assistance AF) qui s'allume pendant l'enregistrement vidéo et si le voyant clignote ou reste fixe.

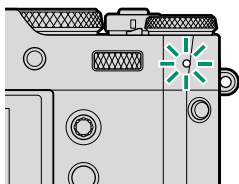

Témoin lumineux

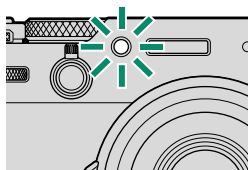

Illuminateur assisté par mise au point automatique

Option	Description
AVANT DÉSACTIVÉ ARR.	Le voyant s'allume pendant l'enregistrement vidéo.
AVANT DÉSACTIVÉ ARR.	Le voyant clignote pendant l'enregistrement vidéo.
AVANT ARRIÈRE	Le voyant et les témoins d'assistance AF s'allument pendant l'enregistrement vidéo.
AVANT ARR. DÉSACTIVÉ	Le voyant d'assistance AF s'allume pendant l'enregistrement vidéo.
AVANT ARRIÈRE	Le voyant et les voyants d'assistance AF clignent pendant l'enregistrement vidéo.
AVANT ARR. DÉSACTIVÉ	Le voyant d'assistance AF clignote pendant l'enregistrement vidéo.
AV. & ARR. DÉSACTIVÉS	Le témoin et les témoins d'assistance AF restent éteints pendant l'enregistrement vidéo.

 SELECT REGL PERSO

Les options sont les mêmes qu'en photographie, mais vous devez modifier les réglages séparément ( 134).

 MODIF/ENR REG PERSO

Les options sont les mêmes qu'en photographie, mais vous devez modifier les réglages séparément ( 135).

 RÉGL. PERSO DE MISE À JOUR AUTO

Cet élément figure également dans les menus photo ( 141).

 OBJECTIF DE CONVERSION

Cet élément figure également dans les menus photo ( 170).

 FILTRE ND

Cet élément figure également dans les menus photo ( 171).

 COM. SANS FIL

Cet élément figure également dans les menus photo ( 172).

CONFIGURATION QUALITÉ IMAGE (enregistrement vidéo)

Réglez les paramètres de qualité d'image pour les films.

Pour afficher les paramètres de qualité d'image, appuyez sur **MENU/OK** dans l'écran de prise de vue vidéo et sélectionnez l'onglet **IQ** (**CONFIGURATION QUALITÉ IMAGE**).



 Les options disponibles varient selon le mode de prise de vue sélectionné.

SIMULATION DE FILM

Les options sont les mêmes qu'en photographie, mais vous devez modifier les réglages séparément ( 122).

COULEUR MONOCHOMATIQUE





Les options sont les mêmes qu'en photographie, mais vous devez modifier les réglages séparément ( 124).

BALANCE DES BLANCS

Les options sont les mêmes qu'en photographie, mais vous devez modifier les réglages séparément ( 126).

PLAGE DYNAMIQUE

Choisissez une plage dynamique pour l'enregistrement vidéo.

Option	Description
 100 %	Voir "PLAGE DYNAMIQUE" ( 130).
 200 %	
 400 %	



- **AUTO** (contrôle automatique de la plage dynamique) n'est pas disponible pendant l'enregistrement vidéo.
-  **200%** est disponible pour des sensibilités de 250 ISO à 12800 ISO,  **400%** pour des sensibilités de 500 ISO à 12800 ISO.
- Cette option est disponible lorsque    est sélectionné pour **CONFIGURATION DU FILM > ENREGISTREMENT F-Log/HLG**.

COURBE DE TONALITÉ

Les options sont les mêmes qu'en photographie, mais vous devez modifier les réglages séparément ( 132).

COULEUR

Les options sont les mêmes qu'en photographie, mais vous devez modifier les réglages séparément ( 132).

DETAIL

Les options sont les mêmes qu'en photographie, mais vous devez modifier les réglages séparément ( 132).

RB ISO ÉLEVÉE

Les options sont les mêmes qu'en photographie, mais vous devez modifier les réglages séparément ( 132).

RÉDUCTION DU BRUIT INTER-IMAGE

Sélectionnez **AUTO** pour régler automatiquement la réduction du bruit inter-images en fonction des conditions de prise de vue.

Options	
AUTO	OFF

 Un « fantôme » peut se produire avec des sujets en mouvement ou si l'appareil photo est déplacé pendant la prise de vue.

CORR VIGNET CHROM

Sélectionnez **OUI** pour activer la correction de l'éclairage périphérique pendant l'enregistrement vidéo.

Options	
OUI	NON

 Sélectionnez **NON** si vous remarquez des bandes dans les films enregistrés à l'aide de cette option.

CONFIGURATION AF/MF (enregistrement vidéo)

Réglez les paramètres de mise au point pour les films.

Pour afficher les paramètres AF/MF, appuyez sur **MENU/OK** sur l'écran de prise de vue vidéo et sélectionnez l'onglet **AF/MF** (**CONFIGURATION AF/MF**).



Les options disponibles varient selon le mode de prise de vue sélectionné.

ZONE DE MISE AU POINT

Choisissez la zone de mise au point pour la mise au point automatique, la mise au point manuelle et le zoom de mise au point (82).

La zone de mise au point ne peut pas être redimensionnée pendant l'enregistrement.

MODE AF

Choisissez la façon dont l'appareil photo sélectionne le point de mise au point pour l'enregistrement vidéo.

Option	Description
MULTI	L'appareil photo sélectionne automatiquement la zone de mise au point.
LARGE/SUIVI	L'appareil photo suit automatiquement le sujet si le stick de mise au point (levier de mise au point) est poussé vers le centre ou si l'écran est touché lorsque le mode de mise au point est C . L'appareil photo sélectionne automatiquement le sujet de la mise au point lorsque le mode de mise au point est S .
AF ZONE	L'appareil photo effectue la mise au point sur le sujet dans la zone de mise au point sélectionnée.

RÉGL. PERSONNALISÉS AF-C

Sélectionnez les options de suivi de mise au point lors de l'enregistrement de vidéos en mode de mise au point **C**.

SENSIBILITÉ DU SUIVI

Choisissez le temps que l'appareil photo attend pour changer de mise au point lorsqu'un objet pénètre dans la zone de mise au point derrière ou devant l'objet en cours. Voir "SENSIBILITÉ DU SUIVI" ( 144).

Options				
0	1	2	3	4

-  Plus la valeur est élevée, plus la mise au point est longue lorsque vous essayez de changer de sujet.
- Plus la valeur est faible, plus l'appareil photo est susceptible de changer la mise au point de votre sujet vers d'autres objets dans la zone de mise au point.

VITESSE AF

Réglez la vitesse de réponse de la mise au point automatique. Choisissez des valeurs plus élevées pour des temps de réponse plus rapides, des valeurs plus faibles pour des temps de réponse plus lents.

Options											
-5	-4	-3	-2	-1	0	+1	+2	+3	+4	+5	

ROTATION DU COLLIMATEUR AF

Cet élément se trouve également dans les menus photo ( 147). Les modifications apportées à l'une s'appliquent à l'autre.

RÉG. DÉTECT. VISAGE/YEUX



Activez ou désactivez la détection intelligente des visages lors de l'enregistrement de vidéos.

Option	Description
DÉTECTION DU VISAGE OUI	Voir "  RÉG. DÉTECT. VISAGE/YEUX" (📖 149).
NON	Détection intelligente des visages et priorité des yeux désactivée.

 Lorsque la détection intelligente des visages est activée, l'appareil photo effectue la mise au point en mode AF continu, même lorsque l'option AF simple (**S**) est sélectionnée à l'aide du sélecteur de mode de mise au point. La détection intelligente des visages n'est pas disponible en mode de mise au point manuelle.

RÉGLAGE DE LA DÉTECTION DES SUJETS

Les options sont les mêmes qu'en photographie, mais vous devez modifier les réglages séparément (📖 151).

 L'appareil photo bascule automatiquement en mode AF continu lorsque **DÉTECTION DES SUJETS ON** est sélectionnée pour  **CONFIGURATION AF/MF** >  **RÉGLAGE DE LA DÉTECTION DES SUJETS**, même si le sélecteur de mode de mise au point est tourné sur **S**. La détection du sujet n'est pas disponible en mode de mise au point manuelle.

AF+MF

Sélectionnez **OUI** pour activer la mise au point manuelle en modes de mise au point **S** et **C**. Vous pouvez interrompre la mise au point manuelle en appuyant sur le déclencheur à mi-course.

Options	
OUI	NON

ASSIST. M.AP.

Choisissez le mode d'affichage de la mise au point en mode de mise au point manuelle (📖 89).

Option	Description
PIC HTE LUM. M. AP.	La caméra accentue les contours à contraste élevé. Choisissez une couleur et un niveau d'accentuation.
MÈTRE DE MISE AU POINT	Une aiguille indique si la mise au point se fait devant ou derrière le sujet.
MÈTRE DE MISE AU POINT + SURBRILLANCE DE PIC	La mise au point est indiquée à la fois par un mètre et par un pic.
FOCUS MAP	Des indicateurs pour les emplacements dans et hors de la mise au point sont affichés à l'écran.
OFF	La mise au point s'affiche normalement (MF Assist ne peut pas être utilisé).

VERROUILLAGE ASSIST. MAP ET BAGUE MAP

Les options sont les mêmes qu'en photographie, mais vous devez modifier les réglages séparément (📖 154).

VERIFICATION AF.

Les options sont les mêmes qu'en photographie, mais vous devez modifier les réglages séparément ( 155).

PARAM. AF INSTANT.

Cet élément se trouve également dans les menus photo ( 155). Les modifications apportées à l'une s'appliquent à l'autre.

ÉCHELLE DE PROFOND. CHAMP



Cet élément se trouve également dans les menus photo ( 156). Les modifications apportées à l'une s'appliquent à l'autre.

LIMITEUR DE PLAGES AF

Cet élément se trouve également dans les menus photo ( 157). Les modifications apportées à l'une s'appliquent à l'autre.

MODE ÉCRAN TACTILE

Choisissez les opérations de prise de vue effectuées à l'aide des commandes tactiles.

Mode	Description
 AF	<p>Appuyez sur l'écran pour mettre la caméra au point sélectionné. <i>Utilisez le déclencheur pour démarrer et arrêter l'enregistrement.</i></p> <ul style="list-style-type: none">• En mode de mise au point S (AF-S), vous pouvez effectuer une nouvelle mise au point à tout moment en touchant votre sujet sur l'écran.• En mode de mise au point C (AF-C), l'appareil photo ajuste en permanence la mise au point en fonction des changements de distance par rapport au sujet au point sélectionné en touchant l'écran.• Lorsque vous filmez en mode de mise au point M (MF), vous pouvez toucher l'écran avant le début de l'enregistrement pour effectuer la mise au point sur le point sélectionné à l'aide de la mise au point automatique instantanée, et toucher l'écran pendant l'enregistrement pour positionner le point de mise au point.
 ZONE	<p>Touchez pour positionner la zone de mise au point. <i>Utilisez le déclencheur pour démarrer et arrêter l'enregistrement.</i></p> <ul style="list-style-type: none">• En mode de mise au point S (AF-S), vous pouvez repositionner la zone de mise au point à tout moment en touchant votre sujet sur l'écran. Pour effectuer la mise au point, utilisez le bouton auquel AF-ON est affecté.• En mode de mise au point C (AF-C), l'appareil photo ajuste en permanence la mise au point en fonction des changements de distance par rapport au sujet au point sélectionné en touchant l'écran.• En mode de mise au point manuelle (MF), vous pouvez toucher l'écran pour positionner la zone de mise au point sur votre sujet.
 OFF	Mode écran tactile désactivé.

-  Le comportement de l'écran tactile varie en fonction du mode AF.
- Pour désactiver les commandes tactiles et masquer l'indicateur du mode d'écran tactile, sélectionnez **NON** pour  **CONFIG.TOUCHE MOLETTE** > **CONFIG. ÉCRAN TACTILE** >  **RÉGLAGE ÉCRAN TACTILE**.

Appuyez sur commandes pour effectuer le zoom de mise au point

Différentes commandes tactiles sont utilisées pendant le zoom de mise au point (vérification de la mise au point activée).

Zone centrale

Appuyez sur le centre de l'écran pour effectuer les opérations ci-dessous.

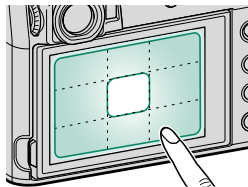

Mode	Opération effectuée
AF	AF-S : AF
	MF : AF instantané
ZONE	AF-S : AF
	MF : AF instantané
OFF	AF-S/MF : OFF

Autres domaines

Appuyez sur d'autres zones pour faire défiler l'affichage, que ce soit pendant la photographie ou l'enregistrement vidéo, quelle que soit l'option sélectionnée pour le mode écran tactile.

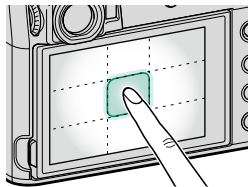
**BLOC. VÉRIF. MISE AU PT**

Choisissez si le zoom de mise au point reste en vigueur une fois l'enregistrement vidéo commencé.

Options	
OUI	NON

RÉGLAGE AUDIO (enregistrement vidéo)

Permet de régler les paramètres audio enregistrés pendant la prise de vue.

Pour afficher les paramètres audio, appuyez sur **MENU/OK** dans l'écran de prise de vue vidéo et sélectionnez l'onglet **☑ (RÉGLAGE AUDIO)**.



RÉGLER NIVEAU MIC INTERNE

Réglez le niveau d'enregistrement du microphone intégré.

Option	Description
AUTO	L'appareil photo ajuste automatiquement le niveau d'enregistrement.
MANUEL	Réglez manuellement le niveau d'enregistrement. Choisissez parmi 25 niveaux d'enregistrement.
NON	Désactivez le microphone intégré.

RÉGLER NIVEAU MIC EXTERNE

Réglez le niveau d'enregistrement pour les microphones externes.

Option	Description
AUTO	L'appareil photo ajuste automatiquement le niveau d'enregistrement.
MANUEL	Réglez manuellement le niveau d'enregistrement. Choisissez parmi 25 niveaux d'enregistrement.
NON	Désactivez l'enregistrement à l'aide de microphones externes.

RÉGLAGE DU JACK DU MICRO

Spécifiez le type de matériel connecté à la prise microphone.

Option	Description
MICRO	Choisissez cette option pour une connexion directe à un microphone externe.
LIGNE	Choisissez cette option pour les périphériques audio externes connectés via une sortie ligne.

LIMITEUR NIVEAU MIC

Réduit la distorsion causée par une entrée qui dépasse les limites des circuits audio du microphone.

Options	
OUI	NON

FILTRE VENT

Choisissez d'activer ou non la réduction du bruit du vent pendant l'enregistrement vidéo.

Options	
OUI	NON

FILTRE PASSE-BAS

Choisissez d'activer ou non le filtre passe-bas pour réduire le bruit basse fréquence pendant l'enregistrement vidéo.

Options	
OUI	NON



VOLUME DU CASQUE

Réglez le volume du casque.

Option	Description
0	Couper la sortie du casque.
1—10	Choisissez un volume de 1 à 10.

MIC./DÉCL. À DIST

Spécifiez si le périphérique connecté au connecteur microphone/télécommande est un microphone ou une télécommande.

Options	
 MIC.	 DÉCL.

RÉGLAGE CODE TEMPOREL (enregistrement vidéo)

Réglez les paramètres d'affichage du Time Code (heure, minute, seconde et numéro d'image) pour l'enregistrement vidéo.

Pour afficher les paramètres de Time Code, appuyez sur **MENU/OK** dans l'écran d'enregistrement vidéo et sélectionnez l'onglet **TC** (RÉGLAGE CODE TEMPOREL).



AFFICHAGE CODE TEMPOREL

Sélectionnez **OUI** pour afficher les codes temporels pendant l'enregistrement et la lecture d'un film.

Options	
OUI	NON

RÉGLAGE HEURE DE DÉMARRAGE

Choisissez l'heure de début du time code.

Option	Description
ENTRÉE MANUELLE	Choisissez une heure de début manuellement.
HEURE ACTUELLE	Réglez l'heure de début sur l'heure actuelle.
RÉINITIALISER	Réglez l'heure de début sur 00:00:00.

RÉGLAGE DÉCOMPTE

Choisissez si l'heure est cadencée en continu ou uniquement pendant l'enregistrement vidéo.

Option	Description
EXÉCUTION D'ENREGISTR.	L'heure est synchronisée uniquement pendant l'enregistrement vidéo.
EXÉCUTION LIBRE	Le temps est chronométré en continu.

TEMPS RÉEL

A des fréquences d'images de **59.94P** et **29.97P**, un écart se développe progressivement entre le time code (mesuré en secondes) et le temps d'enregistrement réel (mesuré en fractions de seconde). Choisissez si l'appareil photo supprime les images si nécessaire pour faire correspondre la durée d'enregistrement au code temporel.

Option	Description
OUI	La caméra supprime les images si nécessaire pour maintenir une correspondance stricte entre le time code et le temps d'enregistrement réel.
NON	Les images ne sont pas déposées.

- L'affichage du code temporel varie en fonction de l'option sélectionnée.

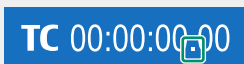
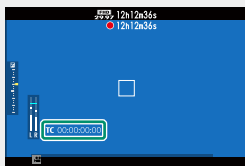

OUI

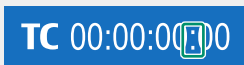

NON

- La sélection d'une fréquence d'images de **23.98P** désactive la suppression des images.

SORTIE CODE TEMPOREL HDMI

Permet de choisir si les codes temporels sont transmis aux périphériques HDMI.

Options	
OUI	NON

La lecture et le menu lecture

7

L'écran de lecture

Cette section répertorie les indicateurs qui peuvent être affichés pendant la lecture.

À des fins d'illustration, les affichages sont représentés avec tous les voyants allumés.

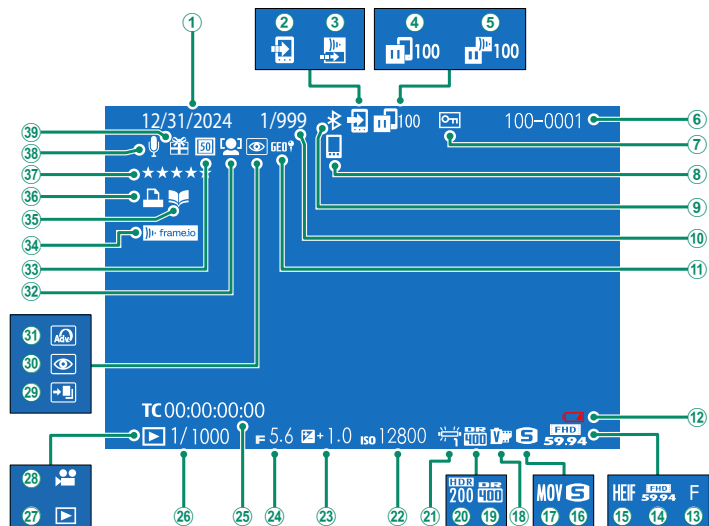

①	Date et heure.....	47, 49, 271	②①	Balance des blancs.....	126
②	État de la communication		②②	Sensibilité.....	91
③	Ordre de transfert des images Frame.io		②③	Correction d'exposition.....	95
④	État de transfert des images		②④	Ouverture.....	69, 74, 75
⑤	Progression du téléchargement de Frame.io		②⑤	Code temporel.....	207
⑥	Numéro d'image.....	306	②⑥	Vitesse d'obturation.....	69, 70, 75
⑦	Image protégée.....	224	②⑦	Indicateur du mode de lecture.....	55
⑧	Hôte Bluetooth.....	240	②⑧	Icône de vidéo.....	65
⑨	Bluetooth ON/OFF		②⑨	Image HDR.....	105
⑩	Affichage du numéro de l'image		③⑦	Indicateur de réduction des yeux rouges....	173
⑪	Données de localisation.....	308	③①	Filtre créatif.....	112
⑫	Batterie faible.....	46	③②	Indicateur de détection des visages.....	149
⑬	Qualité d'image.....	119	③③	Téléconvertisseur numérique.....	171
⑭	Mode vidéo.....	182	③④	Etat de la connexion Frame.io.....	255
⑮	HEIF.....	121	③⑤	Indicateur de création livre album.....	231
⑯	Taille d'image.....	118	③⑥	Indicateur d'impression DPOF.....	233
⑰	Format de fichier.....	185	③⑦	Notation.....	227
⑱	Simulation de film.....	122	③⑧	Memo audio.....	226
⑲	Plage dynamique.....	130	③⑨	Image provenant d'un autre appareil.....	55
⑳	HDR.....	105			

Le bouton DISP/BACK

Le bouton **DISP/BACK** contrôle l'affichage des indicateurs pendant la lecture.

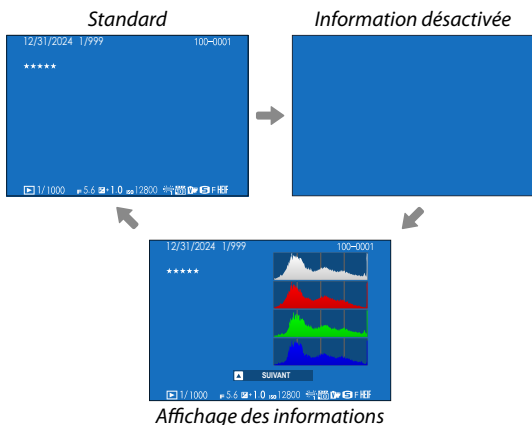
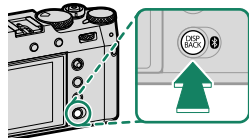

Affichage des informations sur la photo

L'affichage des informations sur la photo change chaque fois que vous appuyez sur la manette de mise au point (levier de mise au point).

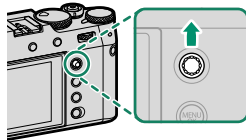

Données de base



Affichage d'informations 1

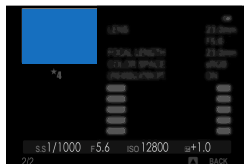
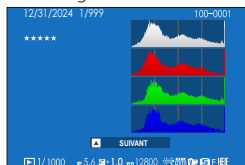

Affichage d'informations 3

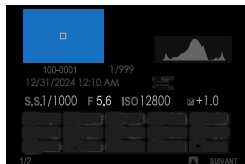

Affichage d'informations 2

Zoom avant sur le point focal

Appuyez sur le centre de la molette de commande arrière pour effectuer un zoom avant sur le point focal. Appuyez de nouveau sur pour revenir à la lecture plein format.

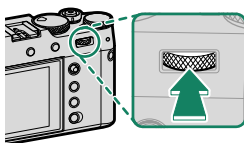

Affichage des photos

Lisez cette section pour plus d'informations sur le zoom de lecture et la lecture multi-images.

Utilisez la molette de commande arrière pour passer de la lecture plein format à la lecture zoom ou multitrame. Tournez la molette de commande arrière vers la droite ou vers la gauche, l'affichage change comme illustré. L'affichage change dans l'ordre inverse lorsque vous tournez le cadran dans le sens opposé.

 Pour annuler le zoom de lecture ou la lecture multi-images, appuyez sur **DISP/BACK** ou **MENU/OK**.



Zoom maximal



Zoom moyen

Zoom de lecture

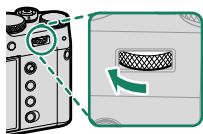

Lecture plein format

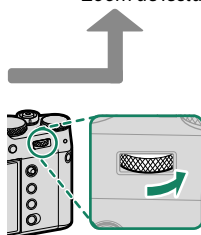

Lecture multi-images



Vue à neuf images

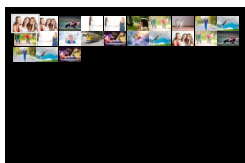

Vue à cent cadres

Zoom de lecture

Tournez la molette de commande arrière vers la droite pour effectuer un zoom avant sur l'image actuelle, vers la gauche pour effectuer un zoom arrière. Pour quitter le zoom, appuyez sur **DISP/BACK**, **MENU/OK** ou au centre de la molette de commande arrière.



Le rapport de zoom maximal varie en fonction de l'option sélectionnée pour **CONFIGURATION QUALITÉ IMAGE > TAILLE D'IMAGE**.

Défilement

Lorsque l'image est agrandie, le stick de mise au point (levier de mise au point) peut être utilisé pour visualiser les zones de l'image qui ne sont pas visibles à l'écran.



Fenêtre de navigation

Lecture multi-images

Pour modifier le nombre d'images affichées, tournez la molette de commande arrière vers la gauche lorsqu'une image est affichée en plein cadre.



- Utilisez la manette de mise au point (levier de mise au point) pour mettre les images en surbrillance et appuyez sur **MENU/OK** pour afficher l'image en surbrillance en plein cadre.
- Dans les écrans neuf et cent images, appuyez sur le bouton de mise au point vers le haut ou vers le bas pour afficher plus de photos.

Le menu lecture

Permet de régler les paramètres de lecture.

Le menu de lecture s'affiche lorsque vous appuyez sur **MENU/OK** en mode lecture.

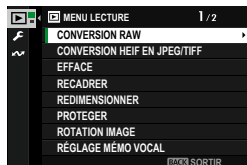

CONVERSION RAW

Même si vous n'avez pas d'ordinateur, vous pouvez utiliser l'appareil photo pour modifier les images RAW et les enregistrer dans d'autres formats.

Enregistrement de photos RAW dans un autre format

- 1 Afficher une image RAW.
- 2 Sélectionnez **CONVERSION RAW** dans le menu de lecture.
- 3 Appuyez sur **MENU/OK**.
Une liste de paramètres s'affiche.



- 4 Appuyez sur la manette de mise au point (levier de mise au point) vers le haut ou vers le bas pour mettre un réglage en surbrillance.
- 5 Appuyez sur la molette de mise au point vers la droite pour afficher les options.

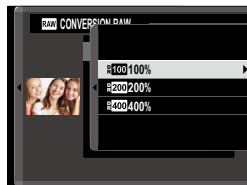

- 6 Appuyez sur la manette de mise au point vers le haut ou vers le bas pour mettre en surbrillance l'option souhaitée.
 - 7 Appuyez sur **MENU/OK** pour sélectionner l'option en surbrillance. La liste des paramètres présentée à l'étape 3 s'affiche. Répétez les étapes 4 à 7 pour régler d'autres paramètres.
 - 8 Appuyez sur le bouton **Q**.
Un aperçu de la copie s'affiche.
 - 9 Appuyez sur **MENU/OK**.
La copie sera enregistrée.
-  Les options de conversion RAW peuvent également être affichées en appuyant sur le bouton **Q** lorsqu'une image RAW est affichée pendant la lecture.

Les paramètres qui peuvent être ajustés lors de la conversion d'images RAW vers un autre format sont les suivants :

Réglage	Description
REFLET COND. PR VUE	Créez une copie en utilisant les paramètres en vigueur au moment de la prise de vue.
TYPE DE FICHIER	Choisissez un format de fichier.
TAILLE D'IMAGE	Choisissez une taille d'image.
QUALITE D'IMAGE	Réglez la qualité de l'image.
TRAIT. ISO PUSH/PULL	Réglez l'exposition.
PLAGE DYNAMIQUE	Améliorez les détails dans les zones claires pour un contraste naturel.
PRIORITÉ PLAGE D	Réduisez la perte de détails dans les zones claires et les ombres pour des résultats naturels lors de la photographie de scènes à contraste élevé.
SIMULATION DE FILM	Simulez les effets de différents types de film.
COULEUR MONOCHROMATIQUE	Choisissez une teinte monochrome pour les photographies prises à l'aide de SIMULATION DE FILM > ACROS et MONOCHROME .
EFFET DU GRAIN	Ajoutez un effet de grain de film.
COULEUR EFFET CHROME	Augmentez la gamme de tons disponibles pour le rendu des couleurs qui ont tendance à être très saturées, telles que les rouges, les jaunes et les verts.
COULEUR CHROME FX BLEUE	Augmentez la gamme de tons disponibles pour le rendu des bleus.
EFFET PEAU LISSE	Teints lisses.
BALANCE DES BLANCS	Réglez la balance des blancs.
CHANGT BAL BLANCS	Ajustez la balance des blancs.
COURBE DE TONALITÉ	Réglez les tons clairs et foncés.
COULEUR	Réglez la densité des couleurs.
DETAIL	Accentuer ou adoucir les contours.
RB ISO ÉLEVÉE	Traitez la copie pour réduire les moulures.
NETTETÉ	Augmentez la définition.

Réglage	Description
ESPACE COULEUR	Choisissez l'espace colorimétrique utilisé pour la reproduction des couleurs.
MODE HDR	Réduisez la perte de détails dans les hautes lumières et les ombres.
CONV-TELE NUMERIQUE	Traitez la photo en très haute résolution pour créer une copie agrandie bénéficiant d'une focale apparente plus longue.

 Certains paramètres peuvent ne pas être disponibles selon les options choisies lors de la prise de vue.

CONVERSION HEIF EN JPEG/TIFF

Convertir des images HEIF en JPEG ou TIFF.

SÉLECTIONNER DES IMAGES

Sélectionnez les images HEIF à convertir.

FORMAT DE FICHER

Choisissez un format pour les images converties.

Options		
JPEG	TIFF 8 bits	TIFF 16 bits

EFFACE

Supprimez des photos individuelles, plusieurs photos sélectionnées ou toutes les photos.

 Les photos supprimées ne peuvent pas être récupérées. Protégez vos photos importantes ou copiez-les sur un ordinateur ou un autre périphérique de stockage avant de continuer.

Option	Description
IMAGE	Supprimez les photos une par une.
PHOTOS SÉLECT.	Supprimer plusieurs photos sélectionnées.
TOUTES IMAGES	Supprimez toutes les photos non protégées.

IMAGE

- 1 Sélectionnez **IMAGE** à **EFFACE** dans le menu de lecture.
- 2 Appuyez sur la manette de mise au point (levier de mise au point) vers la gauche ou la droite pour faire défiler les photos et appuyez sur **MENU/OK** pour les supprimer.

-  • Aucune boîte de dialogue de confirmation ne s'affiche avant la suppression des photos ; assurez-vous que la photo correcte est sélectionnée avant d'appuyer sur **MENU/OK**.
- Des photos supplémentaires peuvent être supprimées en appuyant sur **MENU/OK**. Appuyez sur la molette de mise au point vers la gauche ou la droite pour faire défiler les photos et appuyez sur **MENU/OK** pour les supprimer.

PHOTOS SÉLECT.

- 1 Sélectionnez **PHOTOS SÉLECT.** à **EFFACE** dans le menu de lecture.
- 2 Mettez les photos en surbrillance et appuyez sur **MENU/OK** pour sélectionner.
 - Les photos sélectionnées sont indiquées par des coches (☑).
 - Pour désélectionner une photo en surbrillance, appuyez de nouveau sur **MENU/OK**.
- 3 Lorsque l'opération est terminée, appuyez sur **DISP/BACK** pour afficher une boîte de dialogue de confirmation.
- 4 Mettez **OK en surbrillance** et appuyez sur **MENU/OK** pour supprimer les photos sélectionnées.



Les photos des albums photo ou des commandes d'imprimantes sont indiquées par **I**.

TOUTES IMAGES

- 1 Sélectionnez **TOUTES IMAGES** à **EFFACE** dans le menu de lecture.
- 2 Une boîte de dialogue de confirmation s'affiche ; mettez **OK en surbrillance** et appuyez sur **MENU/OK** pour supprimer toutes les photos non protégées.



- Appuyer sur **DISP/BACK** annule la suppression ; notez que les photos supprimées avant que le bouton ait été enfoncé ne peuvent pas être récupérées.
- Si un message s'affiche indiquant que les images sélectionnées font partie d'un ordre d'impression DPOF, appuyez sur **MENU/OK** pour supprimer les photos.

RECADRER

Crée une copie rognée de la photo actuelle.

- 1 Affichez la photo souhaitée.
 - 2 Sélectionnez **RECADRER** dans le menu de lecture.
 - 3 Utilisez la molette de commande arrière pour effectuer un zoom avant ou arrière et appuyez sur le joystick de mise au point (levier de mise au point) vers le haut, le bas, la gauche ou la droite pour faire défiler l'image jusqu'à ce que la partie souhaitée s'affiche.
 - 4 Appuyez sur **MENU/OK** pour afficher une boîte de dialogue de confirmation.
 - 5 Appuyez de nouveau sur **MENU/OK** pour enregistrer la copie recadrée dans un fichier distinct.
- Plus le rapport de zoom est élevé, plus le nombre de pixels dans la copie recadrée est faible.
 - Si la taille de la copie finale est **640**, **ENTREE** s'affiche en jaune.
 - Toutes les copies ont un rapport hauteur/largeur de 3:2.

REDIMENSIONNER

Crée une petite copie de la photo actuelle.

- 1 Affichez la photo souhaitée.
- 2 Sélectionnez **REDIMENSIONNER** dans le menu de lecture.
- 3 Mettez un format en surbrillance et appuyez sur **MENU/OK** pour afficher une boîte de dialogue de confirmation.
- 4 Appuyez de nouveau sur **MENU/OK** pour enregistrer la copie redimensionnée dans un fichier séparé.

 Les tailles disponibles varient en fonction de la taille de l'image originale.

PROTEGER

Protégez les photos contre la suppression accidentelle. Mettez en surbrillance l'une des options suivantes et appuyez sur **MENU/OK**.

Option	Description
IMAGE	Protéger les photos sélectionnées. Appuyez sur le bouton de mise au point (levier de mise au point) vers la gauche ou la droite pour afficher les photos et appuyez sur MENU/OK pour sélectionner ou désélectionner. Appuyez sur DISP/BACK lorsque l'opération est terminée.
REGLER TOUT	Protégez toutes les photos.
ANNULER TOUT	Retirez la protection de toutes les photos.

 Les photos protégées seront supprimées lorsque la carte mémoire sera formatée.

-  La protection des images actuellement sélectionnées pour le téléchargement vers des smartphones ou tablettes couplés supprime le marquage de téléchargement.
- La protection peut également être ajoutée ou supprimée en appuyant sur le bouton **Fn2** pendant la lecture.

ROTATION IMAGE

Faire pivoter les photos.

- 1 Sélectionnez **OUI** pour  **CONFIG. ÉCRAN > REGL. ROTAT AUTO**.
- 2 Affichez la photo souhaitée.
- 3 Sélectionnez **ROTATION IMAGE** dans le menu de lecture.
- 4 Appuyez sur la manette de mise au point (levier de mise au point) pour faire pivoter l'image de 90° dans le sens des aiguilles d'une montre, ou vers le haut pour la faire pivoter de 90° dans le sens inverse
- 5 Appuyez sur **MENU/OK**. L'image s'affiche automatiquement dans l'orientation sélectionnée lorsqu'elle est lue sur l'appareil photo.



- Les photos protégées ne peuvent pas être pivotées. Retirez la protection avant de faire pivoter les photos.
- Il est possible que l'appareil photo ne puisse pas faire pivoter les photos créées avec d'autres périphériques. Les photos pivotées sur l'appareil photo ne le seront pas lorsqu'elles sont visualisées sur un ordinateur ou sur d'autres appareils photo.
- Les photos prises avec  **CONFIG. ÉCRAN > REGL. ROTAT AUTO** s'affichent automatiquement dans l'orientation correcte pendant la lecture.

RÉGLAGE MÉMO VOCAL

Ajouter un mémo vocal à la photo actuelle.

- 1 Sélectionnez **OUI** pour **RÉGLAGE MÉMO VOCAL** dans le menu de lecture.
- 2 Affichez une photo à laquelle vous souhaitez ajouter un mémo vocal.
- 3 Appuyez sur le centre de la molette de commande avant et maintenez-le enfoncé pour enregistrer le mémo. L'enregistrement se termine au bout de 30 s ou lorsque vous relâchez la molette.



- Le nouveau mémo sera enregistré sur tous les mémos existants.
- Les mémos vocaux ne peuvent pas être ajoutés aux photos protégées.
- La suppression de la photo entraîne également la suppression du mémo.

Lecture des mémos vocaux

Les photos comportant des mémos vocaux sont indiquées par des icônes  pendant la lecture.

- Pour lire un mémo, sélectionnez l'image et appuyez au centre de la molette de commande avant.
- Une barre de progression s'affiche pendant la lecture du mémo.
- Le volume peut être réglé en appuyant sur **MENU/OK** pour interrompre la lecture, puis en appuyant sur la manette de mise au point (levier de mise au point) vers le haut ou vers le bas pour régler le volume. Appuyez de nouveau sur **MENU/OK** pour reprendre la lecture. Le volume peut également être réglé à l'aide de  **CONFIGURATION SON > VOL. LECTURE**.

ÉVALUATION

Notez les photos à l'aide d'étoiles.

- 1 Sélectionnez **ÉVALUATION** dans le menu de lecture.
- 2 Tournez la molette de commande avant pour choisir une image et la molette de commande arrière pour choisir une note de 0 à 5 étoiles («★»).



- Le stick de mise au point (levier de mise au point) peut être utilisé à la place de la molette de commande avant pour choisir une image.
- Vous pouvez également afficher la boîte de dialogue d'évaluation en appuyant sur la touche **AEL/AFL** en mode de lecture image par image, neuf images ou cent images.
- Utilisez les commandes tactiles pour effectuer un zoom avant ou arrière.
- Les notations ne peuvent pas être appliquées à :
 - Photos protégées
 - Films
 - Photos « cadeau » (photos prises avec d'autres appareils photo)

TRANSF. IMG VERS SMARTPHONE

Sélectionnez des photos à télécharger sur un smartphone ou une tablette couplé via Bluetooth (📖 240).

1 Sélectionnez **TRANSF. IMG VERS SMARTPHONE** > **SÉL. IMAGE ET TRANSFERT**.



Sélectionnez **RÉINITIALISER ORDRE** pour supprimer le marquage "télécharger sur smartphone" de toutes les photos avant de continuer.

2 Marquer les photos pour le téléchargement.

Mettez les photos en surbrillance et appuyez sur **MENU/OK** pour les marquer pour le téléchargement.

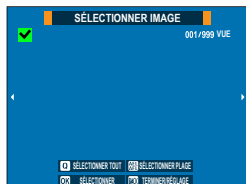

- Pour afficher uniquement les photos répondant aux critères sélectionnés, appuyez sur **DISP/BACK** avant de lancer le marquage.
- Pour sélectionner toutes les photos, appuyez sur la touche **Q**.
- La sélection de deux photos quelconques à l'aide du bouton **AEL/AFL** permet également de sélectionner toutes les photos entre elles.

3 Appuyez sur **DISP/BACK** et sélectionnez **DÉMARRER LE TRANSFERT**.

Les photos sélectionnées seront téléchargées.

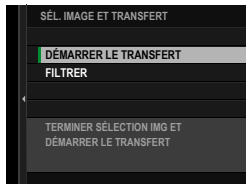

Filtrage des images

Pour afficher uniquement les photos répondant aux critères sélectionnés, appuyez sur **DISP/BACK** dans la boîte de dialogue de sélection d'image et sélectionnez **FILTRE**.

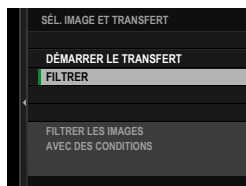

❗ La sélection **FILTRE** supprime tout marquage de téléchargement existant.

- 📁 • Les commandes de transfert d'images peuvent contenir jusqu'à 999 photos.
- Les éléments suivants ne peuvent pas être sélectionnés pour le téléchargement :
 - Photos protégées
 - Films
 - Images RAW
 - Photos « cadeau » (photos prises avec d'autres appareils photo)
- Si **ON** est sélectionné pour **TRANSFERT IMG PDT MISE HORS TENS.** appareil photo est éteint et que **RÉGLAGE Bluetooth/SMARTPHONE > Bluetooth ON/OFF** dans le menu Paramètres réseau/USB, le téléchargement vers l'appareil couplé se poursuit même lorsque l'appareil photo est éteint.
- Lorsque **📁 SÉLECT&DEMANDE TRANS. SMARTPHONE** est sélectionné pour **📁 CONFIG.TOUCHE/MOLETTE > 📁 RÉGLAGE DU BOUTON Fn1**, la boîte de dialogue de sélection d'images peut être affichée en appuyant sur le bouton **Fn1**.

COM. SANS FIL



Connectez-vous à des smartphones exécutant les dernières applications. Le smartphone peut ensuite être utilisé pour :

- Contrôlez l'appareil photo et prenez des photos à distance
- Recevoir les photos téléchargées depuis l'appareil photo
- Parcourez les photos sur l'appareil photo et téléchargez les photos sélectionnées
- Téléchargez les données de localisation sur la caméra



• Pour les téléchargements et autres informations, visitez le site :

<https://fujifilm-dsc.com/>

- Si  **COM. SANS FIL** est sélectionnée pour  **CONFIG.TOUCHE/MOLETTE** >  **RÉGLAGE DU BOUTON Fn1**, vous pouvez vous connecter au smartphone à l'aide de la touche **Fn1**.

DIAPORAMA

Visionnez les photos sous forme de diaporama automatisé. Appuyez sur **MENU/OK** pour démarrer et appuyez à droite ou à gauche du levier de mise au point pour avancer ou revenir en arrière. Vous pouvez appuyer sur **DISP/BACK** à tout moment pendant le diaporama pour afficher une aide à l'écran. Vous pouvez arrêter le diaporama à tout moment en appuyant sur **MENU/OK**.



L'appareil photo ne s'éteint pas automatiquement lorsqu'un diaporama est en cours.

CREA LIVRE ALBUM

Créez des livres à partir de vos photos préférées.

Création d'un livre photo

- 1 Sélectionnez **NOUVEAU LIVRE** pour  **MENU LECTURE > CREA LIVRE ALBUM**.
- 2 Faites défiler les images et appuyez sur la manette de mise au point (levier de mise au point) vers le haut pour sélectionner ou désélectionner. Appuyez sur **MENU/OK** pour quitter lorsque le livre est terminé.
 -  • Ni les photographies **640** ou plus petites, ni les films ne peuvent être sélectionnés pour les livres photo.
 - La première image sélectionnée devient l'image de couverture. Appuyez sur le bouton de mise au point pour sélectionner l'image actuelle pour la couverture.
- 3 Mettez en surbrillance **TERMINER LIVRE ALBUM** et appuyez sur **MENU/OK** (pour sélectionner toutes les photos du livre, choisissez **SELECTIONNER TOUT**). Le nouveau livre sera ajouté à la liste du menu aide livre photo.

-  • Les livres peuvent contenir jusqu'à 300 images.
- Les livres qui ne contiennent aucune photo sont automatiquement supprimés.

Affichage de livres photos

Mettez un livre en surbrillance dans le menu assistance livre photo et appuyez sur **MENU/OK** pour afficher le livre, puis appuyez sur le bouton de mise au point (levier de mise au point) vers la gauche ou la droite pour faire défiler les photos.

Modification et suppression de livres photos

Affichez le livre photo et appuyez sur **MENU/OK**. Les options suivantes s'affichent ; sélectionnez l'option souhaitée et suivez les instructions à l'écran.

- **MODIFIER** : modifiez le livre comme décrit dans la section « création d'unbook photo ».
- **EFFACER** : supprimer la book.

IMPRESSION (DPOF)

Créez une « commande d'impression » numérique pour les imprimantes compatibles DPOF.

- 1 Sélectionnez **MENU LECTURE > IMPRESSION (DPOF)**.
- 2 Sélectionnez **AVEC DATE** pour imprimer la date de l'enregistrement sur les photos, **SANS DATE** pour imprimer les photos sans date ou **ANNULER TOUT** pour supprimer toutes les photos de l'ordre d'impression avant de continuer.
- 3 Affichez une photo que vous souhaitez inclure dans la commande d'impression ou supprimer de celle-ci.
- 4 Appuyez sur la manette de mise au point (levier de mise au point) vers le haut ou vers le bas pour choisir le nombre de copies (jusqu'à 99).

Pour supprimer une photo de la commande, appuyez sur le bouton de mise au point jusqu'à ce que le nombre de copies soit de 0.

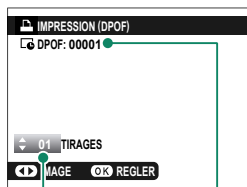

Nombre total d'impressions
Nombre de copies

Répétez les étapes 3 à 4 pour terminer l'ordre d'impression.

- 5 Le nombre total d'impressions s'affiche sur le moniteur. Appuyez sur **MENU/OK** pour quitter.

- Les photos dans l'ordre d'impression en cours sont indiquées par une icône pendant la lecture.
- Les commandes d'impression peuvent contenir jusqu'à 999 photos à partir d'une seule carte mémoire.
- Si une carte mémoire contenant une commande d'impression créée par un autre appareil photo est insérée, vous devez supprimer la commande avant de la créer, comme décrit ci-dessus.

IMPRESS. IMPRIM instax

Pour imprimer des photos sur des imprimantes Fujifilm instax SHARE en option, sélectionnez d'abord **RÉGL CNX IMPRIM instax** dans le menu Paramètres réseau/USB et entrez le nom d'imprimante instax SHARE (SSID) et le mot de passe, puis suivez les étapes ci-dessous.

- 1 Mettez l'imprimante sous tension.
- 2 Sélectionnez  **MENU LECTURE > IMPRESS. IMPRIM instax**. L'appareil photo se connecte à l'imprimante.

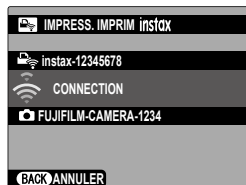

- 3 Utilisez la manette de mise au point (levier de mise au point) pour afficher la photo à imprimer, puis appuyez sur **MENU/OK**. La photo est envoyée à l'imprimante et l'impression démarre.



-  Les photos prises avec d'autres appareils photo ne peuvent pas être imprimées.
- La zone imprimée est plus petite que la zone visible sur le moniteur LCD.
- L'affichage peut varier en fonction de l'imprimante connectée.

FORMAT IMAGE

Choisissez le format d'image utilisé pour l'affichage d'images fixes sur les périphériques haute Définition (HD) (cette option n'est disponible que lorsqu'un câble HDMI est connecté).

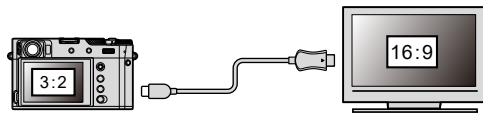

Options

16:9

3:2

-  Choisissez **16:9** pour afficher les photos au format 3:2 en plein écran. Les photos, dont le haut et le bas ont été rognés, sont affichées en plein écran.

Fonctionnalités et réglages réseau/USB

8

Vue d'ensemble

Ce chapitre décrit les fonctionnalités qui permettent notamment de transférer les images sur un smartphone ou un ordinateur, ou de commander l'appareil photo et de prendre des photos à distance depuis un smartphone ou un ordinateur.

Fonctionnalités prises en charge

Cet appareil photo prend en charge les fonctionnalités suivantes :

Fonctionnalité	Description	
Connexion à l'application du smartphone	Connectez-vous aux smartphones en Bluetooth® et transférez les images ou commandez l'appareil photo à distance lorsque le smartphone affiche la vue passant par l'objectif.	240
Lecteurs de cartes USB	Connectez un lecteur de cartes à un ordinateur ou à un smartphone en USB et copiez les images depuis les cartes mémoire.	244
Caméra Web	Connectez l'appareil photo à un ordinateur en USB pour l'utiliser comme webcam.	249
Imprimantes instax	Imprimez les photos avec des imprimantes instax connectées.	250
Transfert vers Frame.io	Transférez les fichiers vers Frame.io.	252
Traitement RAW	Tirez parti de la puissance du processeur de traitement d'image de l'appareil photo lors du traitement des photos RAW sur un ordinateur.	259
Enregistrement et chargement des réglages	Enregistrez les réglages de l'appareil photo sur un ordinateur ou chargez les réglages existants depuis un ordinateur.	260

Affichage des témoins lumineux de la caméra

Le témoin lumineux de l'appareil photo indique l'état de sa connexion à Frame.io et autres dispositifs similaires.

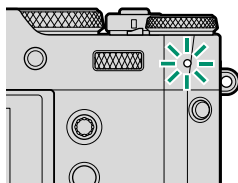

Témoin lumineux	État de la connexion
Clignote en rouge	Aucune connexion réseau.
S'allume en rouge	Aucune connexion réseau ; photos en attente de téléchargement.
Orange clignotant	Connecté au réseau, mais pas à Frame.io.
Clignote en orange et rouge	Connecté au réseau, mais pas à Frame.io ; photos en attente de transfert.
Clignote en vert	Prêt pour le transfert vers Frame.io.
Clignote en vert et rouge	Prêt pour le transfert vers Frame.io. ; photos en attente de transfert.

Le viseur électronique/LCD s'affiche

L'état de la connexion à Frame.io et autres dispositifs similaires est également indiqué par une icône dans le viseur électronique ou sur l'écran LCD.

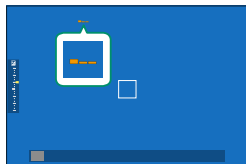

Icône	État de la connexion
	Aucune connexion réseau.
	Connecté au réseau, mais pas à Frame.io.
	Prêt pour le transfert vers Frame.io.

Connexion aux smartphones (Bluetooth)

Connectez l'appareil photo à un smartphone en Bluetooth® pour copier les images sur le smartphone ou commander l'appareil photo à distance tout en prévisualisant la vue pas-
sant par l'objectif sur l'écran du smartphone.

 L'appareil photo passe automatiquement à une connexion LAN sans fil lorsqu'il copie les images sur le smartphone.

Installation des applications de smartphone

Avant d'établir une connexion entre le smartphone et l'appareil photo, vous devrez installer au moins une application de smartphone dédiée. Consultez le site Internet suivant et installez les applications souhaitées sur votre téléphone.

<https://fujifilm-dsc.com/>



 Les applications disponibles varient selon le système d'exploitation du smartphone.

Connexion à un smartphone

Couplez l'appareil photo au smartphone et établissez une connexion en Bluetooth®.

- 1 Appuyez sur la touche  (Bluetooth) lorsque l'appareil photo est en mode de prise de vue.

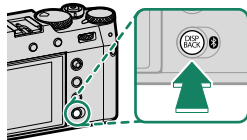

 Vous pouvez également passer directement à l'étape 3 en maintenant appuyée la touche **DISP/BACK** pendant la lecture.

- 2 Mettez en surbrillance **Bluetooth** et appuyez sur **MENU/OK**.

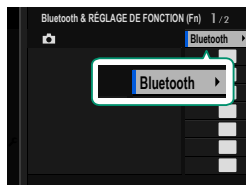

- 3 Mettez en surbrillance **COUPLAGE** et appuyez sur **MENU/OK**.

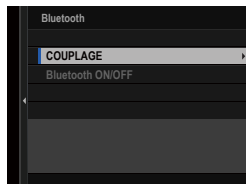

- 4 Lancez l'application sur le smartphone et coupez le smartphone à l'appareil photo.

Vous trouverez d'autres informations sur le site Internet suivant :

<https://fujifilm-dsc.com/>

Une fois le couplage effectué, l'appareil photo et le smartphone se connecteront automatiquement en Bluetooth. Une icône de smartphone et une icône Bluetooth blanche s'afficheront sur l'écran de l'appareil photo lorsqu'une connexion sera établie.

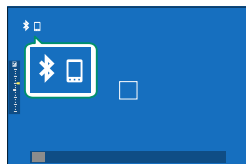

- Une fois les périphériques couplés, le smartphone se connectera automatiquement à l'appareil photo lors du lancement de l'application.
- Lorsque l'appareil photo n'est pas connecté à un smartphone, vous pouvez désactiver le Bluetooth pour réduire la consommation de la batterie.

Utilisation de l'application du smartphone

Lisez cette section pour obtenir des informations sur les options disponibles pour télécharger des photos sur votre smartphone à l'aide de l'application pour smartphone.

 Avant de continuer, sélectionnez **OUI** pour les **RÉGLAGE Bluetooth/SMARTPHONE > Bluetooth ON/OFF**.

Sélection et téléchargement de photos à l'aide de l'application pour smartphone

Vous pouvez télécharger des photos sélectionnées sur un smartphone à l'aide de l'application pour smartphone.

 De plus amples informations sont disponibles sur le site Web suivant:
<https://fujifilm-dsc.com/>

Téléchargement des photos au fur et à mesure qu'elles sont prises

Les photos prises avec **ON** sélectionné pour **RÉGLAGE Bluetooth/SMARTPHONE > TRANSFERT AUTOMATIQUE D'IMAGES** dans le menu des paramètres réseau/USB sont automatiquement téléchargées sur l'appareil couplé.

-  • Si **OUI** est sélectionné pour **TRANSFERT IMG PDT MISE HORS TENS**, l'appareil photo est éteint et que **RÉGLAGE Bluetooth/SMARTPHONE > Bluetooth ON/OFF** dans le menu Paramètres réseau/USB, le téléchargement vers l'appareil couplé se poursuit même lorsque l'appareil photo est éteint.
- Sélectionnez **ON** pour **RÉGLAGE Bluetooth/SMARTPHONE > REDIM. IMG POUR SMARTPHONE** dans le menu réseau/USB pour activer la compression et réduire la taille du fichier pour le téléchargement (📖 263).
- Les photos sont téléchargées au format choisi pour **RÉGLAGE Bluetooth/SMARTPHONE > SÉLECTIONNER TYPE FICHER** dans le menu Paramètres réseau/USB.

Sélection de photos à télécharger dans le menu lecture

Utilisez **TRANSF. IMG VERS SMARTPHONE > SÉL. IMAGE ET TRANSFERT** pour sélectionner des photos à télécharger sur un smartphone ou une tablette couplé via Bluetooth® (📖 228).

Connexion aux smartphones (USB)

Connectez-vous aux smartphones et aux ordinateurs en USB pour transférer les images depuis l'appareil photo.

Copie des images sur un smartphone

Avant de vous connecter au smartphone pour transférer les images en USB, sélectionnez **AUTO** ou **ALIMENTATION OFF / COM. ON** pour **RÉGLAGE ALIMENTATION/COMM USB** dans le menu Réglage réseau/USB.

À l'attention des clients qui utilisent des périphériques Android

La façon dont vous allez raccorder l'appareil photo dépend du type de port USB de votre smartphone.

Type C

Préparez un câble doté de connecteurs correspondant au port USB (type C) de l'appareil photo.

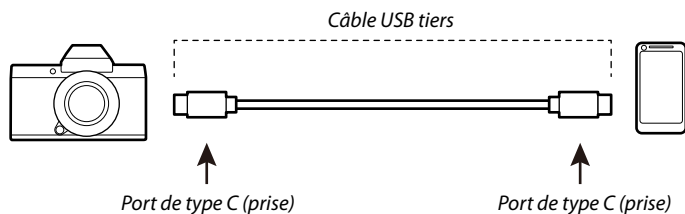

- 1 Sélectionnez **AUTO** ou **ALIMENTATION OFF / COM. ON** pour **RÉGLAGE ALIMENTATION/COMM USB** dans le menu Réglage réseau/USB.
- 2 Sélectionnez **LECTEUR CARTE USB** pour **MODE DE CONNEXION**.

3 Raccordez l'appareil photo au smartphone à l'aide d'un câble USB.



Si le smartphone demande l'autorisation pour une application autre que « Camera Importer » afin d'accéder à l'appareil photo, touchez « Annuler » et passez à l'étape suivante.

4 Sur votre smartphone, touchez la notification « Connecté en USB PTP ».

5 Sélectionnez « Camera Importer » dans la liste des applications recommandées.

L'application démarre automatiquement et vous permet d'importer des photos et des vidéos sur votre smartphone.



Si le message « Aucun périphérique MTP n'est connecté » s'affiche sur l'application, essayez à nouveau à partir de l'étape 3.

À l'attention des clients qui utilisent iOS

Un adaptateur pour appareil photo Apple Lightning vers USB est nécessaire.

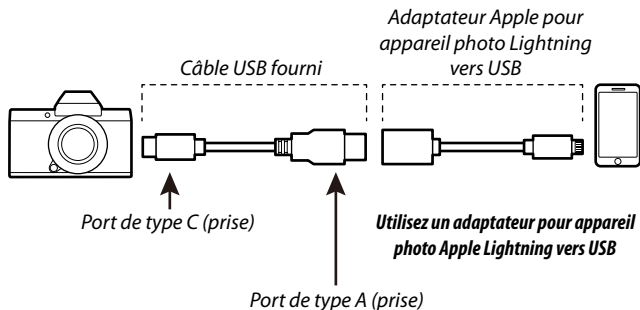

- 1 Sélectionnez **ALIMENTATION OFF / COM. ON** pour **RÉGLAGE ALIMENTATION/COMM USB** dans le menu Réglage réseau/USB.
- 2 Sélectionnez **LECTEUR CARTE USB** pour **MODE DE CONNEXION**.
- 3 Raccordez l'appareil photo au smartphone à l'aide d'un câble USB. Lancez l'application Photos pour importer les photos et les vidéos sur votre smartphone.

- ! Un câble USB de type C vers type C est nécessaire pour la connexion à des iPad et autres périphériques dotés de ports USB de type C.
- Il n'est pas possible d'obtenir les résultats souhaités avec un câble USB de type C vers Lightning. Utilisez un adaptateur Apple pour appareil photo Lightning vers USB.

Connexion de l'appareil photo et de l'ordinateur

- 1 Sélectionnez **AUTO** ou **ALIMENTATION OFF / COM. ON** pour **RÉGLAGE ALIMENTATION/COMM USB** dans le menu Réglage réseau/USB.
- 2 Sélectionnez **LECTEUR CARTE USB** pour **MODE DE CONNEXION**.
- 3 Éteignez l'appareil photo.
- 4 Allumez l'ordinateur.
- 5 Branchez un câble USB.

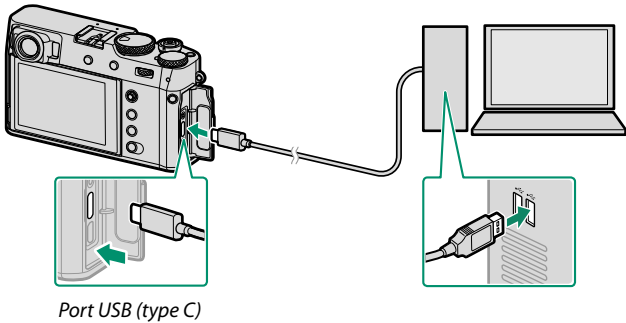

! Le câble USB ne doit pas dépasser 1 m (3,3 pi) et doit être adapté au transfert de données.

- 6 Allumez l'appareil photo.
- 7 Copiez les photos sur votre ordinateur.
 - **Mac OS X/OS X/macOS** : vous pouvez copier les images sur votre ordinateur à l'aide de Transfert d'images (fourni avec votre ordinateur) ou d'autres logiciels. Utilisez un lecteur de cartes pour copier les fichiers dont la taille dépasse 4 Go.
 - **Windows** : vous pouvez copier les images sur votre ordinateur à l'aide des applications fournies avec le système d'exploitation.



- Éteignez l'appareil photo avant de débrancher le câble USB.
- Lors du raccordement des câbles USB, assurez-vous que les connecteurs sont entièrement et correctement insérés. Raccordez l'appareil photo directement à l'ordinateur ; n'utilisez pas de hub USB ou le port USB du clavier.
- Une coupure d'alimentation pendant le transfert peut entraîner une perte des données ou endommager la carte mémoire. Insérez une batterie neuve ou entièrement chargée avant de raccorder l'appareil photo.
- Si la carte mémoire insérée contient un grand nombre d'images, le logiciel peut mettre un certain temps à s'ouvrir, délai pendant lequel vous ne pourrez ni importer, ni enregistrer d'images. Utilisez un lecteur de cartes mémoire pour transférer les images.
- Vérifiez que le témoin lumineux est éteint ou allumé en vert avant d'éteindre l'appareil photo.
- Ne débranchez pas le câble USB pendant le transfert. Si vous ne respectez pas ces consignes, vous risquez de perdre des données ou d'endommager la carte mémoire.
- Déconnectez l'appareil photo avant d'insérer ou de retirer les cartes mémoire.
- Dans certains cas, il se peut que vous ne puissiez pas accéder aux images enregistrées sur un serveur de réseau à l'aide du logiciel comme vous le feriez sur un ordinateur autonome.
- Ne retirez pas immédiatement l'appareil photo du système ou ne débranchez pas le câble USB une fois que le message indiquant que la copie est en cours a disparu de l'écran de l'ordinateur. Si le nombre d'images copiées est très important, le transfert des données peut se poursuivre après la disparition de ce message.
- Lorsque l'utilisateur utilise des services qui requièrent une connexion à Internet, tous les frais facturés par le fournisseur d'accès à Internet sont à la charge de l'utilisateur.

Utilisation de l'appareil photo comme webcam

Vous pouvez connecter l'appareil photo à un ordinateur afin de l'utiliser comme webcam.

- 1 Sélectionnez **AUTO** ou **ALIMENTATION OFF / COM. ON** pour **RÉGLAGE ALIMENTATION/COMM USB** dans le menu Réglage réseau/USB.
- 2 Sélectionnez **WEBCAM USB** pour **MODE DE CONNEXION**.
- 3 Connectez l'appareil photo à l'ordinateur en USB, puis mettez l'appareil photo sous tension (📖 247).
- 4 Sélectionnez l'appareil photo dans l'application où il sera utilisé comme webcam.

Imprimantes instax SHARE

Imprimez les photos prises avec votre appareil photo numérique à l'aide d'une imprimante instax SHARE.

Établissement d'une connexion

Sélectionnez **RÉGL CNX IMPRIM instax** dans le menu Réglage réseau/USB et saisissez le nom de l'imprimante instax SHARE (SSID) et le mot de passe.

Le nom (SSID) et le mot de passe de l'imprimante

Le nom (SSID) de l'imprimante est indiqué sous l'imprimante ; le mot de passe par défaut est « 1111 ». Si vous avez déjà choisi un autre mot de passe pour imprimer depuis un smartphone, saisissez ce mot de passe.

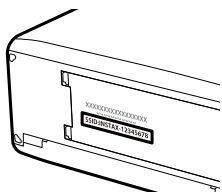

Impression des photos

- 1 Allumez l'imprimante.
- 2 Sélectionnez **MENU LECTURE** > **IMPRESS. IMPRIM instax**. L'appareil photo se connecte alors à l'imprimante.

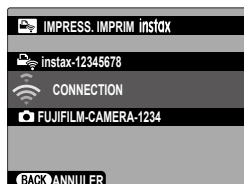

- 3 Utilisez le levier de mise au point pour afficher la photo que vous souhaitez imprimer, puis appuyez sur **MENU/OK**.



- Vous ne pouvez pas imprimer les photos prises avec d'autres appareils photo.
- La zone imprimée est plus petite que la zone visible sur l'écran LCD.
- Les affichages dépendent de l'imprimante raccordée.

- 4 La photo est envoyée à l'imprimante et l'impression démarre.

Téléchargement de fichiers vers Frame.io

Téléchargez des fichiers vers Frame.io (📖 349).

📌 Vérifiez que l'horloge de l'appareil photo est réglée sur la date et l'heure correctes avant de continuer.

Connexion via LAN sans fil

Connectez-vous à Frame.io via un réseau local sans fil.

- 1 Sélectionnez **Frame.io Camera to Cloud > CONNECTER.**

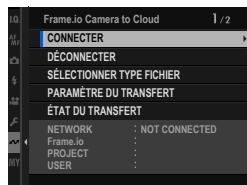

- 2 Sélectionnez **LAN SANS FIL.**

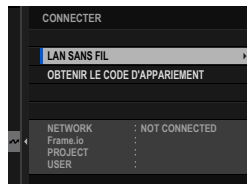

- 3 Sélectionnez **RÉGLAGE DU POINT D'ACCÈS.**

Sélectionnez **RÉGLAGE D'ADRESSE IP** pour choisir l'adresse IP manuellement comme décrit dans "Connexion à l'aide d'une adresse IP" (📖 254).



- 4 Sélectionnez **CONFIGURATION SIMPLE.**

📌 Pour sélectionner un routeur LAN sans fil ou saisir manuellement le SSID du routeur, choisissez **CONFIGURATION MANU.**



- 5 Suivez les instructions à l'écran pour préparer le routeur LAN sans fil.

 Vous avez également la possibilité de vous connecter à l'aide d'un code PIN. Affichez le code PIN de l'appareil photo en appuyant sur la manette de mise au point (levier de mise au point) et saisissez-le sur le routeur LAN sans fil.



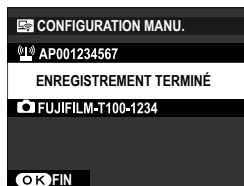

- 6 Appuyez sur **MENU/OK** lorsque la configuration est terminée.

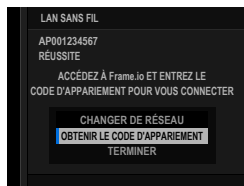

- 7 Une fois la connexion établie, sélectionnez **OBTENIR LE CODE D'APPARIEMENT**.

Un code de jumelage s'affiche.



- 8 Connectez-vous à Frame.io à partir d'un ordinateur ou d'un autre appareil et saisissez le code de couplage affiché sur l'appareil photo.
- 9 Téléchargez des fichiers vers Frame.io ( 256).

Connexion à l'aide d'une adresse IP

Connectez-vous à Frame.io à l'aide d'un profil de paramètres réseau/USB créé manuellement, indiquant l'adresse IP et d'autres paramètres réseau.

1 Sélectionnez **MANUEL**.

- Sélectionnez **AUTO** pour attribuer automatiquement une adresse IP à la caméra.



2 Saisissez une adresse IP.

- Sélectionnez **ADRESSE IP** et entrez une adresse IP.
- Sélectionnez **MASQUE DE SOUS-RÉSEAU** et entrez un masque de sous-réseau.

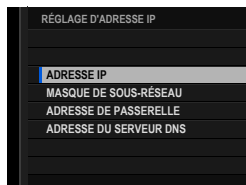





- Sélectionnez **ADRESSE DE PASSERELLE** et entrez une adresse de passerelle.
- Sélectionnez **ADRESSE DU SERVEUR DNS** et entrez une adresse de serveur DNS.

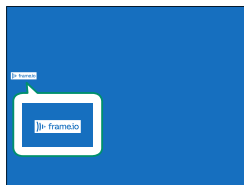

État de la connexion

L'état de la connexion à Frame.io est indiqué par une icône dans le viseur électronique ou l'écran LCD.



icône	État de la connexion
 (blanc)	Connecté à Frame.io.
 (orange)	L'appareil photo a temporairement suspendu le chargement sur Frame.io. Pour reprendre, sélectionnez Frame.io Camera to Cloud > PARAMÈTRE DU TRANSFERT > TRANSFERT/SUSPENSION > TRANSF.
 (gris)	Non connecté à Frame.io.
 (rouge)	Le serveur Frame.io a défini le statut de la caméra sur « Pause ». Pour restaurer la connexion, effacez l'état "Pause" à l'aide d'un ordinateur ou d'un autre appareil.

Téléchargement d'éléments vers Frame.io

Téléchargement des éléments sélectionnés en utilisant "Frame.io Camera to Cloud"

- 1 Sélectionnez **Frame.io Camera to Cloud** dans le menu Paramètres réseau/USB.
- 2 Sélectionnez **PARAMÈTRE DU TRANSFERT > SÉL. IMAGE ET TRANSFERT.**

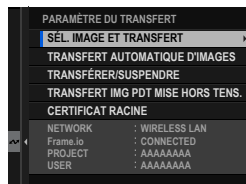

- Les champs **NETWORK** et **Frame.io** indiquent l'état de la connexion à Frame.io.
- Les champs **PROJET** et **USER** affichent les informations fournies à Frame.io à l'aide d'un ordinateur ou d'un autre périphérique. Notez que certains caractères peuvent ne pas s'afficher correctement, auquel cas ils seront remplacés par des points d'interrogation ("?").

- 3 Marquer les éléments à télécharger. Mettez en surbrillance des photos et des films, puis appuyez sur **MENU/OK** pour les marquer pour le téléchargement.

- Pour afficher uniquement les éléments répondant aux critères sélectionnés, appuyez sur **DISP/BACK** avant de commencer la sélection.
- Pour sélectionner tous les éléments, appuyez sur le bouton **Q**.
- La sélection de deux éléments quelconques à l'aide du bouton **AEL/AFL** permet également de sélectionner tous les éléments entre eux.

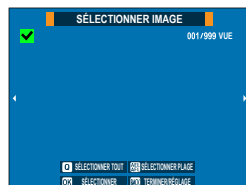

4 Appuyez sur **DISP/BACK** et sélectionnez **DÉMARRER LE TRANSFERT**.

Les éléments sélectionnés seront téléchargés sur Frame.io.

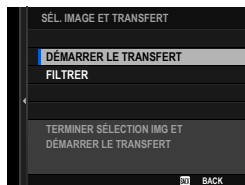

Filtrage des éléments

Pour afficher uniquement les éléments répondant aux critères sélectionnés, appuyez sur **DISP/BACK** dans la boîte de dialogue de sélection et sélectionnez **FILTRE**.

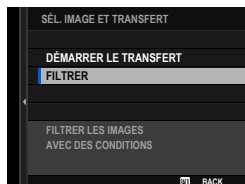

 La sélection **FILTRE** supprime tout marquage de téléchargement existant.

-  Les commandes de transfert d'images peuvent contenir jusqu'à 9999 éléments.
- Si **ON** est sélectionné pour **Frame.io Camera to Cloud > TRANSFERT IMG PDT MISE HORS TENS.**, le téléchargement se poursuivra même lorsque l'appareil photo est éteint.

Téléchargement de photos et de films au fur et à mesure qu'ils sont pris

Les photos et vidéos prises avec **ON** sélectionné pour **Frame.io Camera to Cloud > PARAMÈTRE DU TRANSFERT > TRANSFERT AUTOMATIQUE D'IMAGES** dans le menu des paramètres réseau/USB sont automatiquement marquées pour le téléchargement.

Sélection de photos et de films à télécharger pendant la lecture

Si **Frame.io FILE D'ATTENTE DE TRANSFERT** est sélectionné pour **CONFIG.TOUCHE/MOLETTE > RÉGLAGE DU BOUTON Fn1**, vous pouvez marquer les fichiers à télécharger ou modifier ou supprimer leur marquage de téléchargement à l'aide du bouton **Fn1** pendant la lecture.

Traitement RAW

En utilisant X RAW STUDIO, vous pouvez tirer parti de la puissance du processeur de traitement d'image de l'appareil photo lors du traitement des photos RAW sur un ordinateur.

- 1 Sélectionnez **AUTO** ou **ALIMENTATION OFF / COM. ON** pour **RÉGLAGE ALIMENTATION/COMM USB** dans le menu Réglage réseau/USB.
- 2 Sélectionnez **REST RETR/CONV RAW USB** pour **MODE DE CONNEXION**.
- 3 Connectez l'appareil photo à l'ordinateur en USB, puis mettez l'appareil photo sous tension (📖 247).
- 4 Lancez X RAW STUDIO.
Vous pouvez effectuer le traitement RAW à l'aide de X RAW STUDIO.



Consultez le site Internet ci-dessous pour obtenir des informations sur les logiciels utilisés.

<https://fujifilm-x.com/products/software/>

Enregistrement et chargement des réglages

Vous pouvez enregistrer ou charger les réglages de l'appareil photo depuis des ordinateurs à l'aide de FUJIFILM X Acquire.

Enregistrement et chargement des réglages à l'aide d'un ordinateur

- 1 Sélectionnez **AUTO** ou **ALIMENTATION OFF / COM. ON** pour **RÉGLAGE ALIMENTATION/COMM USB** dans le menu Réglage réseau/USB.
- 2 Sélectionnez **REST RETR/CONV RAW USB** pour **MODE DE CONNEXION**.
- 3 Connectez l'appareil photo à l'ordinateur en USB, puis mettez l'appareil photo sous tension (📖 247).
- 4 Lancez FUJIFILM X Acquire.
Vous pouvez enregistrer ou charger les réglages de l'appareil photo à l'aide de FUJIFILM X Acquire.



Consultez le site Internet ci-dessous pour obtenir des informations sur les logiciels utilisés.

<https://fujifilm-x.com/products/software/>

Menus Paramètres réseau/USB

Réglez les paramètres réseau et USB de l'appareil photo.

Pour accéder aux paramètres réseau/USB à partir de l'écran de prise de vue ou de lecture, appuyez sur **MENU/OK** et sélectionnez l'onglet  (paramètre réseau/USB).

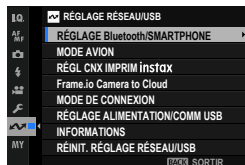

RÉGLAGE Bluetooth/SMARTPHONE

Modifiez les réglages associés au Bluetooth et les divers réglages associés aux smartphones.

 Vérifiez que votre smartphone ou tablette utilise la dernière version de l'application.

ENREGISTREMENT COUPLAGE

Couplez l'appareil photo à un smartphone ou à une tablette sur lequel/laquelle l'application a été installée.

SÉLECT. DEST. APPARIEMENT

Choisissez une connexion dans une liste de périphériques avec lesquels l'appareil photo a été couplé à l'aide de l'option **ENREGISTREMENT COUPLAGE**. Sélectionnez **SANS CONNEXION** pour quitter sans vous connecter.

SUPP ENREG COUPLAGE

Supprimez les informations de couplage existantes d'un smartphone ou d'une tablette.

 Le périphérique sélectionné sera supprimé de la liste de couplage.

LISTE DES APPAREILS Bluetooth

Répertoriez les périphériques avec lesquels l'appareil photo est couplé (autres que le smartphone) ou mettez fin au couplage avec des périphériques particuliers.

Bluetooth ON/OFF

Si **OUI** est sélectionné, l'appareil photo se connectera automatiquement à des tablettes ou smartphones couplés exécutant l'application.

Options	
OUI	NON

TRANSFERT AUTOMATIQUE D'IMAGES

Sélectionnez **ON** pour transférer les photos automatiquement au fur et à mesure de la prise de vue.

Options	
ON	OFF

SYNC. DE LA LOCALISATION DU SMARTPHONE

Sélectionnez **ON** pour activer le téléchargement permanent des données de localisation des tablettes ou smartphones couplés.

Options	
ON	OFF

 Les données de localisation seront téléchargées uniquement lorsque l'application sera en cours d'exécution. Le téléchargement sera interrompu si le couplage est annulé. L'icône des données de localisation de l'appareil photo s'affichera en rouge si les données de localisation n'ont pas été actualisées depuis plus de 30 minutes.

NOM

Choisissez un nom (**NOM**) pour identifier l'appareil photo disponible sur le réseau sans fil (par défaut, un nom unique est attribué à l'appareil photo).

TRANSFERT D'IMAGE PENDANT L'EXTINCTION

Si **ON** est sélectionné, l'appareil photo continuera de transférer les photos sur les tablettes ou smartphones couplés même s'il est hors tension.

Options	
ON	OFF

REDIM. IMG POUR SMARTPHONE

Sélectionnez **ON** (recommandé) pour activer la compression, ce qui réduit la taille des fichiers à transférer.

Options	
ON	OFF



- Les photos enregistrées sur la carte mémoire de l'appareil photo ne sont pas modifiées.
- La compression est utilisée uniquement pour les photos prises à des tailles L et M.

REGL. FRÉQUENCE COM. SANS FIL

Choisissez la bande des connexions au réseau local (LAN) sans fil.

Options	
2,4GHz(IEEE802.11 b/g/n)	5GHz(IEEE802.11 a/n/ac)



- Certains pays et régions interdisent l'utilisation extérieure de certains canaux dans la bande 5 GHz. Vérifiez si l'utilisation de la bande 5,2 GHz (W52) est autorisée avant de sélectionner l'option 5 GHz.
- Les options disponibles dépendent du pays ou de la région d'achat.

SÉLECTIONNER TYPE FICHIER

Choisissez le ou les formats utilisés pour le transfert. Les photos peuvent être transférées au format **JPEG** et/ou **HEIF**.

MODE AVION

Sélectionnez **ON** pour désactiver les fonctions LAN sans fil et Bluetooth de l'appareil photo.

Options	
ON	OFF

RÉGL CNX IMPRIM instax

Modifiez les réglages de connexion aux imprimantes Fujifilm instax SHARE (en option) (📖 250).

Frame.io Camera to Cloud

Réglez les paramètres à utiliser avec Frame.io.

CONNECTER

Connectez-vous à Frame.io.

Option	Description
LAN SANS FIL	Connectez-vous via un réseau local sans fil.
OBTENIR LE CODE D'APPARIEMENT	Affichez le code de couplage pour la connexion au projet Frame.io.

 Le code de couplage ne peut être affiché que lorsque l'appareil photo est connecté à Frame.io.

DÉCONNECTER

Mettez fin à la connexion au projet Frame.io et mettez fin à la connexion réseau.

SÉLECTIONNER TYPE FICHIER

Choisissez les types de fichiers téléchargés sur Frame.io. Vous pouvez sélectionner ou désélectionner chaque type de fichier individuellement.

Options		
MOV/MP4	JPEG	RAW
HEIF	TIFF	

PARAMÈTRE DU TRANSFERT

Réglez les paramètres Paramètres de téléchargement Frame.io.

SÉL. IMAGE ET TRANSFERT

Marquer l'image pour le téléchargement.

TRANSFERT AUTOMATIQUE D'IMAGES

Sélectionnez **ON** pour marquer automatiquement les photos et les films à télécharger au fur et à mesure de leur prise de vue.

Options	
ON	OFF

TRANSFERT/SUSPENSION

Suspendre ou reprendre le téléchargement vers Frame.io.

Options	
TRANSF.	SUSPENDRE

TRANSFERT IMG PDT MISE HORS TENS.

Si **ON** est sélectionné, le téléchargement des fichiers vers Frame.io se poursuit lorsque l'appareil photo est éteint.

Options	
ON	OFF

CERTIFICAT RACINE

Copiez un certificat racine sur l'appareil photo pour l'utiliser avec Frame.io.

Option	Description
CHARGEMENT À PARTIR DU SUPPORT DE STOCKAGE	Copiez le certificat racine à partir de la carte mémoire de l'appareil photo.
SUPPRIMER	Supprimez le certificat racine actuel.

ÉTAT DU TRANSFERT

Afficher l'état de téléchargement de Frame.io.

FILE D'ATTENTE DE TRANSFERT

Afficher la liste des fichiers en attente de téléchargement.

RÉINIT. DEMANDE TRANSF.

Supprimez la marque de téléchargement de tous les fichiers sélectionnés pour le téléchargement vers Frame.io.

MODE DE CONNEXION

Modifiez les réglages de connexion à des périphériques externes.

Option	Description
LECTEUR CARTE USB	Lorsque l'appareil photo est raccordé à un ordinateur en USB, le mode de transfert des données est activé automatiquement, ce qui permet de copier les données sur l'ordinateur. L'appareil photo fonctionne normalement lorsqu'il n'est pas raccordé.
WEBCAM USB	Connectez l'appareil photo à un ordinateur en USB pour l'utiliser comme webcam.
REST RETR/ CONV RAW USB	<p>Lorsque vous raccordez l'appareil photo à un ordinateur en USB, le mode de restauration sauvegarde/conversion RAW USB est activé automatiquement. L'appareil photo fonctionne normalement lorsqu'il n'est pas raccordé.</p> <ul style="list-style-type: none"> • CONV RAW USB (nécessite FUJIFILM X RAW STUDIO) : utilisez le moteur de traitement d'image de l'appareil photo pour convertir rapidement des fichiers RAW vers d'autres formats tout en conservant la qualité de l'image. • REST RETR (nécessite FUJIFILM X Acquire) : enregistrez et chargez les réglages de l'appareil photo. Reconfigurez l'appareil photo en un instant ou partagez les réglages avec d'autres appareils photo du même type.





Pour obtenir des informations sur les logiciels compatibles, reportez-vous à « Logiciels et services à utiliser avec votre appareil photo » (📖 347).

RÉGLAGE ALIMENTATION/COMM USB

Choisissez si les connexions USB vers des ordinateurs, smartphones ou autres périphériques sont utilisées pour la livraison de courant ou le transfert de données.

Option	Description
AUTO	La caméra bascule automatiquement entre l'alimentation et le transfert de données.
ALIM ACTIVÉE/COMM DÉSAC.	L'appareil photo est alimenté par l'appareil connecté, ce qui réduit la décharge de la batterie. Le transfert de données est désactivé.
ALIM DÉSAC./COMM ACTIVÉE	L'appareil photo peut échanger des données avec l'appareil connecté, mais ne pas en tirer d'alimentation.

 L'appareil photo ne peut pas être alimenté par des connexions Lightning ou par des appareils qui n'en fournissent pas. Sélectionnez **ALIM DÉSAC./COMM ACTIVÉE** avant de connecter l'appareil photo à de tels périphériques. La connexion peut ne pas être disponible pour le transfert de données ou autre lorsque **ALIM ACTIVÉE/COMM DÉSAC.** est sélectionnée.

 Quelle que soit l'option sélectionnée, la batterie se charge lorsque l'appareil photo est éteint.

INFORMATIONS

Affichez les adresses IP de réseau sans fil, MAC et Bluetooth de l'appareil photo.

RÉINIT. RÉGLAGE RÉSEAU/USB

Réinitialisez les paramètres réseau/USB aux valeurs par défaut.

Les menus de configuration

9

CONFIGURATION UTILISATEUR

Réglez les paramètres de base de l'appareil photo.

Pour accéder aux paramètres de base de l'appareil photo, appuyez sur **MENU/OK**, sélectionnez l'onglet **☑ (PARAMETRAGE)** et choisissez **CONFIGURATION UTILISATEUR**.

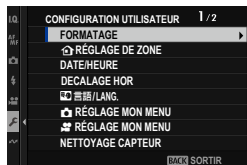

FORMATAGE

Pour formater une carte mémoire :

- 1 Sélectionnez **☑ CONFIGURATION UTILISATEUR > FORMATAGE** dans l'onglet **☑ (PARAMETRAGE)**.
- 2 Une boîte de dialogue de confirmation s'affiche. Pour formater la carte mémoire, mettez en surbrillance **OK** et appuyez sur **MENU/OK**.



 Pour quitter sans formater la carte mémoire, sélectionnez **ANNULER** ou appuyez sur **DISP/BACK**.

-  Toutes les données, y compris les images protégées, sont supprimées de la carte mémoire. Veillez à copier les fichiers importants sur un ordinateur ou un autre périphérique de stockage.
- N'ouvrez pas le couvercle du compartiment de la batterie pendant le formatage.

 Le menu de format peut également être affiché en maintenant enfoncé le centre de la molette de commande arrière tout en maintenant enfoncé le bouton **DRIVE/DELETE**.

RÉGLAGE DE ZONE

Réglez les paramètres de votre fuseau horaire actuel.

RÉGLAGE DE ZONE

Choisissez votre fuseau horaire sur une carte.



HEURE D'ÉTÉ

Permet d'activer ou de désactiver l'heure d'été.

Option	Description
OUI	Heure d'été activée.
NON	Heure d'été désactivée.



DATE/HEURE

Pour régler l'horloge de l'appareil photo :

- 1 Sélectionnez  **CONFIGURATION UTILISATEUR > DATE/HEURE** dans l'onglet  (**PARAMETRAGE**).
- 2 Appuyez sur le bouton de mise au point (levier de mise au point) vers la gauche ou la droite pour mettre en surbrillance l'année, le mois, le jour, l'heure ou les minutes, puis appuyez sur haut ou bas pour modifier. Pour modifier l'ordre d'affichage de l'année, du mois et du jour, mettez en surbrillance le format de la date et appuyez sur le bouton de sélection vers le haut ou le bas.
- 3 Appuyez sur **MENU/OK** pour régler l'horloge.



DECALAGE HOR

Basculez instantanément l'horloge de l'appareil photo de votre fuseau horaire domestique à l'heure locale de votre destination lorsque vous voyagez. Pour spécifier la différence entre votre fuseau horaire local et celui de votre domicile :

 Utilisez  **RÉGLAGE DE ZONE** pour choisir votre fuseau horaire personnel avant de sélectionner un fuseau horaire local à l'aide de  **LOCAL**.

- 1 Mettez  **LOCAL en surbrillance** et appuyez sur **MENU/OK**.
- 2 Utilisez le stick de mise au point (levier de mise au point) pour choisir le fuseau horaire local. Appuyez sur **MENU/OK** lorsque les réglages sont terminés.

 Sélectionnez **OUI** pour activer l'heure d'été.

Pour régler l'horloge de l'appareil photo sur l'heure locale, mettez  **LOCAL en surbrillance** et appuyez sur **MENU/OK**. Pour régler l'horloge sur l'heure de votre fuseau horaire, sélectionnez  **DEPAR**.

Options

 **LOCAL**



 **DEPAR**

 Si  **LOCAL** est sélectionné,  s'affiche en jaune pendant environ trois secondes lorsque la caméra est allumée.



 言語/LANG.

Choisissez une langue.

 RÉGLAGE MON MENU

Modifiez les éléments répertoriés dans l'onglet  (MON MENU), un menu personnalisé d'options de menu photo fréquemment utilisées ( 311).

 RÉGLAGE MON MENU

Modifiez les éléments répertoriés dans l'onglet  (MON MENU), un menu personnalisé d'options de menu film fréquemment utilisées ( 311).

NETTOYAGE CAPTEUR

Retirez la poussière du capteur d'image de l'appareil photo.

Option	Description
OK	Nettoyez immédiatement le capteur.
QUAND ALLUMÉ	Le nettoyage du capteur est effectué lorsque l'appareil photo est allumé.
QUAND ÉTEINT	Le nettoyage du capteur est effectué lorsque l'appareil photo s'éteint (le nettoyage du capteur n'est toutefois pas effectué si l'appareil photo s'éteint en mode lecture).

 Le nettoyage du capteur ne supprime pas complètement la poussière du capteur.

NOMBRE DÉCLEN.

Affichez le nombre de déclenchements (approximatif).

 D'autres actions peuvent également avoir une influence sur le compteur, par exemple l'extinction de l'appareil photo, la modification de la sélection de l'affichage du viseur ou la sélection du mode de lecture.

SON ET FLASH

Sélectionnez **ÉTEINT** pour désactiver le haut-parleur, le flash, l'illuminateur et le témoin lumineux du retardateur dans les situations où les lumières et les sons émis par l'appareil photo risquent d'être malvenus.

Options	
OUI	ÉTEINT

MISE À JOUR DU FIRMWARE

Utilisez le firmware stocké sur une carte mémoire pour mettre à jour le firmware de l'appareil photo, des objectifs et des autres accessoires (📖 362).

INITIALISER

Rétablit les valeurs par défaut des options du menu de prise de vue ou de configuration.

- 1 Mettez en surbrillance l'option souhaitée et appuyez sur **MENU/OK**.

Option	Description
RÉIN. MENU PHOTO	Réinitialiser tous les paramètres du menu photo autres que la balance des blancs personnalisée et les banques de paramètres personnalisés créées à l'aide de  MODIF/ENR REG PERSO sur les valeurs par défaut.
RÉIN. DU MENU VIDÉO	Réinitialise tous les paramètres du menu animation autres que la balance des blancs personnalisée et les banques de paramètres personnalisés créées à l'aide de  MODIF/ENR REG PERSO sur les valeurs par défaut.
RÉINIT. RÉGLAGE	Réinitialisez tous les paramètres du menu de configuration autres que DATE/HEURE ,  RÉGLAGE DE ZONE , DECALAGE HOR et INFOS COPYRIGHT sur les valeurs par défaut.
INITIALISER	Réinitialisez tous les paramètres autres que la balance des blancs personnalisée sur les valeurs par défaut.

- 2 Une boîte de dialogue de confirmation s'affiche ; mettez **OK** en surbrillance et appuyez sur **MENU/OK**.

RÉGLEMENTAIRE

Pour afficher des copies électroniques du numéro de modèle du produit et d'autres certificats, sélectionnez  **CONFIGURATION UTILISATEUR > RÉGLEMENTAIRE** dans le menu de configuration.

CONFIGURATION DU SON

Modifiez les sons de l'appareil photo.

Pour accéder aux paramètres audio, appuyez sur **MENU/OK**, sélectionnez l'onglet  (**PARAMETRAGE**), puis choisissez **CONFIGURATION SON**.

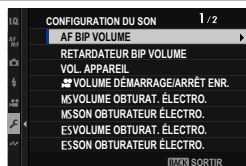

AF BIP VOLUME

Choisissez le volume du bip qui retentit lorsque l'appareil photo effectue la mise au point. Le bip peut être coupé en sélectionnant **NON**.

Options

 (élevé)

 (moyen)

 (faible)

 **NON** (sourdine)

RETARDATEUR BIP VOLUME

Choisissez le volume du bip sonore qui retentit lorsque le retardateur est actif. Le bip peut être coupé en sélectionnant **NON**.

Options

 (élevé)

 (moyen)

 (faible)

 **NON** (sourdine)

VOL. APPAREIL

Réglez le volume des sons produits lorsque les commandes de l'appareil photo sont actionnées. Sélectionnez  **NON** pour désactiver les sons de commande.

Options

 (élevé)

 (moyen)

 (faible)

 **NON** (sourdine)

VOLUME DÉMARRAGE/ARRÊT ENR.

Choisissez le volume au début et à la fin de l'enregistrement vidéo.

Options

 (élevé)

 (moyen)

 (faible)

 **NON** (sourdine)

MS VOLUME OBTURAT. ÉLECTRO.

Réglez le volume des sons émis par l'obturateur mécanique.

Options

 (élevé)



 (moyen)

 (faible)

 **NON** (sourdine)





MS SON OBTURATEUR ÉLECTRO.

Choisissez le son émis par l'obturateur mécanique.

Options		
 1SON 1	 2SON 2	 3SON 3



ES VOLUME OBTURAT. ÉLECTRO.

Réglez le volume des sons produits par l'obturateur électronique.
Choisissez  **NON** pour désactiver le son de l'obturateur.

Options			
  (élevé)	  (moyen)	 (faible)	 NON (sourdine)

ES SON OBTURATEUR ÉLECTRO.

Choisissez le son émis par l'obturateur électronique.

Options		
 1SON 1	 2SON 2	 3SON 3

VOL. LECTURE

Réglez le volume pour la lecture de films.

Options										
0	1	2	3	4	5	6	7	8	9	10

CONFIGURATION ÉCRAN

Modifiez les paramètres d'affichage.

Pour accéder aux paramètres d'affichage, appuyez sur **MENU/OK**, sélectionnez l'onglet **☑ (PARAMETRAGE)** et choisissez **CONFIG. ÉCRAN**.

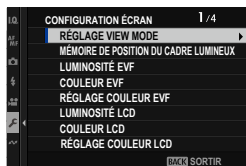

RÉGLAGE VIEW MODE

Paramétrez les réglages des modes d'affichage du détecteur oculaire, de l'EVF/OVF (viseur électronique/optique) ou de l'écran LCD (📖 20).

MÉMOIRE DE POSITION DU CADRE LUMINEUX

Le cadre lumineux se déplace afin de montrer le recadrage réel lorsque vous appuyez à mi-course sur le déclencheur. Choisissez si le cadre lumineux reste dans sa nouvelle position une fois que vous avez relâché le déclencheur.

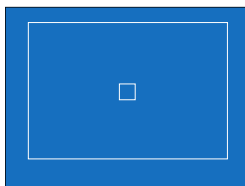

Affichage normal

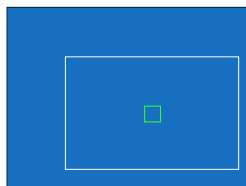

Affichage lors de la pression à mi-course du déclencheur

Option	Description
OUI	Le cadre lumineux reste dans sa nouvelle position lorsque vous relâchez le déclencheur.
NON	Le cadre lumineux retrouve sa position normale lorsque vous relâchez le déclencheur.

LUMINOSITÉ EVF

Réglez la luminosité de l'écran dans le viseur électronique.

Option	Description
AUTO	La caméra ajuste automatiquement la luminosité autour d'un niveau sélectionné en réponse aux changements de conditions d'éclairage ambiant.
MANUEL	Réglez la luminosité manuellement ; choisissez entre -7 et +5.

COULEUR EVF

Réglez la saturation de l'affichage dans le viseur électronique.

Options										
-5	-4	-3	-2	-1	0	+1	+2	+3	+4	+5

RÉGLAGE COULEUR EVF

Réglez la couleur de l'écran dans le viseur électronique.

- 1 Réglez les couleurs à l'aide du stick de mise au point (levier de mise au point).



- 2 Appuyez sur **MENU/OK**.

LUMINOSITÉ LCD

Réglez la luminosité du moniteur.

Options										
-5	-4	-3	-2	-1	0	+1	+2	+3	+4	+5

COULEUR LCD

Réglez la saturation du moniteur.

Options										
-5	-4	-3	-2	-1	0	+1	+2	+3	+4	+5

RÉGLAGE COULEUR LCD

Réglez la couleur de l'écran LCD.

- 1 Réglez les couleurs à l'aide du stick de mise au point (levier de mise au point).
- 2 Appuyez sur **MENU/OK**.

IMAGE

Choisissez la durée d'affichage des images après la prise de vue.

Option	Description
CONTINU	Les photos sont affichées jusqu'à ce que vous appuyiez sur le bouton MENU/OK ou que vous appuyiez à mi-course sur le déclencheur. Pour effectuer un zoom avant sur le point de mise au point actif, appuyez sur le centre de la manette de mise au point (levier de mise au point) ; appuyez de nouveau pour annuler le zoom.
1,5 SEC	Les photos sont affichées pendant la durée sélectionnée ou jusqu'à ce que vous appuyiez à mi-course sur le déclencheur.
0,5 SEC	
NON	Les photos ne s'affichent pas après la prise de vue.



- Les couleurs peuvent différer légèrement de celles de l'image finale.
- Le « bruit » peut être visible à des sensibilités élevées.

AUTOROTATION ÉCRANS

Choisissez si les indicateurs du viseur et de l'écran LCD pivotent en fonction de l'orientation de l'appareil photo.

Options	
OUI	NON

APERCU EXP./BALANCE DES BLANCS MODE MANUEL

Choisissez d'activer l'aperçu de l'exposition et/ou de la balance des blancs en mode d'exposition manuel.

Option	Description
APERCU EXP./BB	Activez l'aperçu de l'exposition et de la balance des blancs.
APERCU BB	Aperçu de la balance des blancs uniquement. Choisissez cette option dans les situations où l'exposition est susceptible de changer pendant la prise de vue, comme cela peut être le cas lorsque vous utilisez un flash à la lumière du jour.
NON	Désactivez l'aperçu de l'exposition et de la balance des blancs. Choisissez cette option dans les situations où l'exposition et la balance des blancs sont susceptibles de changer pendant la prise de vue, comme cela peut être le cas lorsque vous utilisez un flash avec une lampe de contrôle à incandescence.

VUE EN DIRECT NATURELLE

Choisissez si les effets de la simulation de film, de la balance des blancs et d'autres paramètres sont visibles sur le moniteur.

Option	Description
OUI	Les effets des réglages de l'appareil photo ne sont pas visibles sur le moniteur, mais les ombres dans les scènes à faible contraste, rétroéclairées et d'autres sujets difficiles à voir sont plus visibles. Les couleurs et le ton diffèrent de ceux de l'image finale. L'affichage sera cependant ajusté pour montrer les effets des paramètres monochromes et sépia.
NON	Les effets de la simulation de film, de la balance des blancs et d'autres paramètres peuvent être prévisualisés sur le moniteur.

ASSIS. VISUALIS. F-Log

Sélectionnez **OUI** pour afficher un aperçu avec correction de tonalité (équivalent à BT.709) lors de l'enregistrement ou de la visualisation de films F-log.

Options	
OUI	NON

RÉGLAGE DU NIVEAU ÉLECTRONIQUE

Réglez les paramètres à utiliser lors de la prise de vue à l'aide de l'affichage de l'horizon virtuel (📖 27).

GUIDE CADRAGE

Choisissez une grille de cadrage pour le mode de prise de vue.

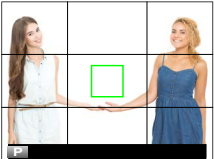
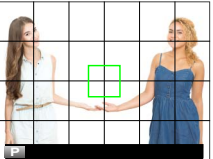
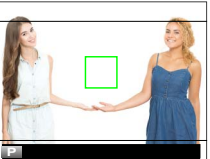
		Option		
		GRILLE 9	GRILLE 24	CADRAGE HD
Affichage				
		<i>Pour la composition « règle des tiers ».</i>	<i>Une grille de six par quatre.</i>	<i>Cadrez les images HD dans le recadrage indiqué par les lignes en haut et en bas de l'écran.</i>

📖 Les guides de cadrage ne sont pas affichés avec les paramètres par défaut, mais peuvent être affichés à l'aide de **CONFIG. ÉCRAN > AFF. REGL. PERSO** (📖 25).

REGL. ROTAT AUTO

Choisissez **OUI** pour faire pivoter automatiquement les photos « hautes » (orientation portrait) pendant la lecture.

Options	
OUI	NON

UNITÉ DE DISTANCE MAP



Choisissez les unités utilisées pour l'indicateur de distance de mise au point.

Options	
MÈTRES	PIEDS

OVF, AFFICHAGE DE L'IMAGE

Choisissez la façon dont l'appareil photo affiche les images après avoir photographié avec le viseur optique. Les images restent affichées uniquement pendant la durée sélectionnée pour  **CONFIG. ÉCRAN > IMAGE**.

Option	Description
PLEIN ÉCRAN	Les images remplissent le viseur.
PETITE FENÊTRE	Les images sont affichées dans le télémètre électronique (ERF).

 **PLEIN ÉCRAN** est sélectionné automatiquement lorsque **CONTINU** est choisi pour  **CONFIG. ÉCRAN > IMAGE**. Les images ne s'affichent pas après la prise de vue lorsque vous choisissez **NON**.

AFF. REGL. PERSO

Choisissez les éléments affichés sur l'affichage standard ( 25).

MODE GRD INDIC.(EVF/OVF)

Sélectionnez **OUI** pour afficher de grands indicateurs dans le viseur optique ou électronique. Vous pouvez sélectionner les indicateurs affichés à l'aide de **CONFIG. ÉCRAN > RÉGL. AFF. GRD INDICATEURS**.

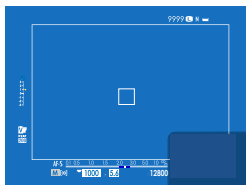

NON

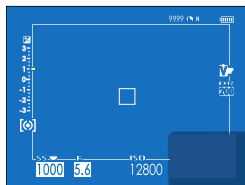

OUI

! Certaines icônes ne sont pas affichées lorsque **OUI** est sélectionné pour **MODE GRD INDIC.(EVF/OVF)** (📖 17).

📄 Si le **MODE GRANDS INDICATEURS** est attribué à une touche de fonction, vous pouvez utiliser cette touche pour activer le **MODE GRANDS INDICATEURS (OUI)** ou le désactiver (**NON**) (📖 319).

MODE GRD INDICATEURS (LCD)

Sélectionnez **OUI** pour afficher de grands indicateurs sur le moniteur LCD. Les indicateurs affichés peuvent être sélectionnés à l'aide de la commande **CONFIG. ÉCRAN > RÉGL. AFF. GRD INDICATEURS**.



NON



OUI

! Certaines icônes ne s'affichent pas lorsque **OUI** est sélectionné pour le **MODE GRD INDICATEURS (LCD)** (📖 19).

👉 Si le **MODE GRANDS INDICATEURS** est attribué à une touche de fonction, vous pouvez utiliser cette touche pour activer le **MODE GRANDS INDICATEURS (OUI)** ou le désactiver (**NON**) (📖 319).

RÉGL. AFF. GRD INDICATEURS

Choisissez les indicateurs affichés lorsque **OUI** est sélectionné pour **CONFIG. ÉCRAN > MODE GRD INDIC.(EVF/OVF)** ou **MODE GRD INDICATEURS (LCD)**.

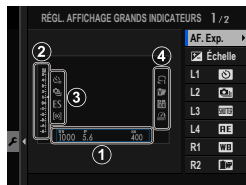

Option	Description
① AF. Exp.	Choisissez les éléments répertoriés au bas de l'écran. Les éléments sélectionnés sont indiqués par des coches (☑) ; pour les désélectionner, mettez-les en surbrillance et appuyez sur MENU/OK .
② Échelle	Sélectionnez OUI pour afficher l'indicateur d'exposition.
③ L1, L2, L3, L4	Choisissez jusqu'à quatre grandes icônes à afficher sur le côté gauche de l'écran.
④ R1, R2, R3, R4	Choisissez jusqu'à quatre grandes icônes à afficher sur le côté droit de l'écran.

INFO RÉGLAGE DE CONTRASTE

Réglez le contraste de l'affichage.

Option	Description
CONTRASTE ÉLEVÉ	Contraste élevé.
STANDARD	Contraste normal.
CONTRASTE FAIBLE	Faible contraste.
ÉCLAIRAGE AMB SOMBRE	Contraste réglé pour un éclairage ambiant faible.

INFO LOCALISATION

Sélectionnez **OUI** pour afficher les informations de position téléchargées à partir d'un smartphone.

Options	
OUI	NON

ARRIÈRE-PLAN DU MENU Q

Choisissez la couleur d'arrière-plan utilisée pour le menu rapide lorsqu'il est affiché pendant la photographie.

Options	
TRANSP.	NOIR

ARRIÈRE-PLAN DU MENU Q

Choisissez la couleur d'arrière-plan utilisée pour le menu rapide lorsqu'il est affiché pendant l'enregistrement vidéo.

Options	
TRANSP.	NOIR

CONFIG.TOUCHE/MOLETTE

Permet d'accéder aux options des commandes de la caméra.

Pour accéder aux options de contrôle, appuyez sur **MENU/OK**, sélectionnez l'onglet  (**PARAMETRAGE**) et choisissez **CONFIG.TOUCHE/MOLETTE**.

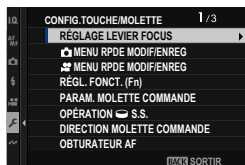

RÉGLAGE LEVIER FOCUS

Choisissez les fonctions effectuées par le levier de mise au point, lorsque vous appuyez au centre ou en haut, en bas, à gauche ou à droite.

POUSSER

Option	Description
NON	Appuyer au centre du levier n'a aucun effet.
MODIFIER LA ZONE DE MAP	Appuyez au centre du stick pour choisir la taille de la zone de mise au point. Si  RÉG. DÉTECT. VISAGE/YEUX ou le RÉGLAGE DE LA DÉTECTION DES SUJETS est activé, vous pouvez placer le cadre de mise au point sur le visage, l'œil, l'animal ou l'objet souhaité.
ZOOM	Appuyez au centre du levier pour faire un zoom avant sur la zone de mise au point active (📖 85).
RÉINIT. POUR CENTRER	Appuyez au centre du stick pour sélectionner la zone de mise au point centrale.

INCLINER

Option	Description
NON	Appuyer en haut, en bas, à gauche ou à droite du levier n'a aucun effet.
SÉLECTION DIRECTE POINT AF	Choisissez la zone de mise au point sans quitter l'écran de prise de vue.
MODIFIER LA ZONE DE MAP	Appuyez en haut, en bas, à gauche ou à droite du levier pour afficher les zones de mise au point et choisissez l'une d'entre elles.

MENU RPDE MODIF/ENREG

Choisissez les éléments affichés dans le menu rapide pendant la photographie ( 313).

MENU RPDE MODIF/ENREG

Choisissez les options affichées dans le menu rapide lors de la prise de vue de films ( 313).

RÉGL. FONCT. (Fn)

Choisissez les rôles joués par les boutons de fonction ( 319).

PARAM. MOLETTE COMMANDE

Choisissez les rôles joués par les cadrans de commande.

Option	Description
MOLETTE COMMANDE AVANT 1	Attribuez la vitesse d'obturation (S.S. (CHANGEMENT PROGRAMME)) ou l'ouverture (OUVERTURE) ¹ à MOLETTE COMMANDE AVANT 1 .
MOLETTE COMMANDE AVANT 2	Attribuez la vitesse d'obturation (S.S. (CHANGEMENT PROGRAMME)), l'ouverture (OUVERTURE) ¹ , la correction d'exposition (COMPENSATION EXPOSIT) ² , la sensibilité (ISO) ³ ou aucun rôle (AUCUN) à la MOLETTE COMMANDE AVANT 2 ou à la MOLETTE COMMANDE AVANT 3 .
MOLETTE COMMANDE AVANT 3	
MOLETTE COMMANDE ARRIÈRE	Attribuez la vitesse d'obturation (S.S. (CHANGEMENT PROGRAMME)), l'ouverture (OUVERTURE) ¹ , la correction d'exposition (COMPENSATION EXPOSIT) ² , la sensibilité (ISO) ³ ou aucun rôle (AUCUN) à la molette de commande arrière.

1 Ouverture réglée sur **A** (auto) et **COMMANDE** sélectionné pour  **CONFIG.**

TOUCHE/MOLETTE > RÉG. BAGUE D'OUVERTURE (A).

2 Molette de correction d'exposition positionnée sur **C**.

3 **C** sélectionné pour la sensibilité.



- Il est également possible d'accéder **PARAM. MOLETTE COMMANDE** molette de commande en appuyant sur le centre de la molette de commande avant et en le maintenant enfoncé.
- Vous pouvez également appuyer sur le centre de la molette de commande avant pour faire défiler les paramètres dans l'ordre **MOLETTE COMMANDE AVANT 1, MOLETTE COMMANDE AVANT 2, ET MOLETTE COMMANDE AVANT 3.**

OPÉRATION S.S.

Sélectionnez **NON** pour désactiver le réglage fin de la vitesse d'obturation à l'aide des molettes de commande.

Options	
OUI	NON

DIRECTION MOLETTE COMMANDE

Choisissez la direction dans laquelle les cadrans de commande sont tournés pour choisir des valeurs. Les réglages des cadrans de commande avant et arrière peuvent être réglés séparément.

Option	Description
– ↔ +	Tournez la molette vers la droite pour obtenir des valeurs plus élevées ou passer à l'élément suivant.
+ ↔ –	Tournez la molette vers la gauche pour obtenir des valeurs supérieures ou passer à l'élément suivant.

OBTURATEUR AF

Choisissez si l'appareil photo effectue la mise au point lorsque le déclencheur est enfoncé à mi-course.

Option	Description
AF-S	<ul style="list-style-type: none">• ON : la mise au point se verrouille lorsque le déclencheur est enfoncé à mi-course.• OFF : aucune opération de mise au point n'est effectuée lorsque le déclencheur est enfoncé à mi-course.
AF-C	<ul style="list-style-type: none">• ON : l'appareil photo effectue la mise au point lorsque le déclencheur est enfoncé à mi-course.• OFF : aucune opération de mise au point n'est effectuée lorsque le déclencheur est enfoncé à mi-course.

OBTURATEUR AE

Si **ON** est sélectionné, l'exposition se verrouille lorsque le déclencheur est enfoncé à mi-course. Le réglage du mode de mise au point **C** (AF-C) peut être réglé séparément de celui des modes **S** (AF-S) et **M** (mise au point manuelle).

Options	
ON	OFF

 Sélectionnez **OFF** pour permettre à l'appareil photo de régler l'exposition avant chaque prise de vue en mode rafale.



PRISE DE VUE SANS CARTE

Choisissez si l'obturateur peut être déclenché sans carte mémoire insérée dans l'appareil photo.

Option	Description
ON	Lorsqu'aucune carte mémoire n'est insérée, l'obturateur peut être relâché pour tester le fonctionnement de l'appareil photo et les menus de prise de vue et de configuration peuvent être affichés.
OFF	L'obturateur est désactivé si aucune carte mémoire n'est insérée, ce qui empêche la perte accidentelle de photos prises sans carte mémoire.

BAGUE MISE AU POINT

Choisissez le sens de rotation de la bague de mise au point pour augmenter la distance de mise au point.

Options	
 HORAIRE (sens horaire)	 ANTIHOAIRE (sens antihoraire)

OPÉR° BAGUE MISE AU POINT

Choisissez comment l'appareil photo règle la mise au point en réponse au mouvement de la bague de mise au point.

Option	Description
NON LINÉAIRE	La mise au point est réglée à la même vitesse que la rotation de la bague.
LINÉAIRE	La mise au point est réglée linéairement en fonction de la rotation de l'anneau, mais la vitesse de mise au point n'est pas affectée par la vitesse de rotation de l'anneau.

RÉGL. BAGUE CTRL.

Choisissez les fonctions attribuées à la bague de contrôle.

Option	Description
STANDARD	La fonction attribuée à la bague de contrôle varie selon le mode de prise de vue (📖 12).
BALANCE DES BLANCS	Attribuez la balance des blancs à la bague de contrôle.
SIMULATION DE FILM	Attribuez la simulation de film à la bague de contrôle.
CONV-TELE NUMERIQUE	Attribuez le téléconvertisseur numérique à la bague de contrôle.
NON	Aucune fonction attribuée.

MODE MEM. AE/AF

Cette option détermine le comportement du bouton auquel l'exposition et/ou le verrouillage de la mise au point sont affectés.

Option	Description
ENREG AE/AF ON PRESS	L'exposition et/ou la mise au point se verrouillent lorsque vous appuyez sur le bouton.
ENREG AE/AF ON/OFF	L'exposition et/ou la mise au point se verrouillent lorsque vous appuyez sur le bouton et restent verrouillées jusqu'à ce que vous appuyiez de nouveau sur le bouton.

MODE VERR BALANCE BLC AUTO

Choisissez le comportement des touches de fonction auxquelles le verrouillage de la balance des blancs automatique a été attribué. Le verrouillage de la balance des blancs automatique permet de mémoriser la valeur de balance des blancs mesurée par l'appareil photo lorsque **AUTO** est sélectionné comme balance des blancs.

Option	Description
BAL BLC ACT À PRESSION	La balance des blancs automatique se verrouille lorsque vous appuyez sur le bouton.
COMM ACT/DÉSACT BAL BL	Appuyez une fois sur le bouton pour verrouiller la balance des blancs automatique et une nouvelle fois pour terminer le verrouillage.





RÉG. BAGUE D'OUVERTURE (A)

Choisissez si la molette de commande avant permet de modifier l'ouverture lorsque cette dernière est réglée sur **A** (auto).

Option	Description
AUTO	L'appareil photo règle l'ouverture automatiquement.
COMMANDE	L'ouverture peut être modifiée à l'aide de la molette de commande avant.

▶ RÉGLAGE DU BOUTON Fn1

Choisissez le rôle joué par le bouton **Fn1** pendant la lecture.

Option	Description
 DEMANDE TRANS. SMARTPHONE	Appuyez sur le bouton pour sélectionner la photo en cours de transfert. Si l'appareil photo n'est pas actuellement couplé à un smartphone, les options RÉGLAGE Bluetooth/SMARTPHONE s'affichent.
 SÉLECT& DEMANDE TRANS. SMARTPHONE	Appuyez sur le bouton pour afficher une boîte de dialogue dans laquelle vous pouvez sélectionner des photos pour les télécharger sur un smartphone avec lequel l'appareil photo est couplé (☞ 228). Si l'appareil photo n'est pas actuellement couplé à un smartphone, les options RÉGLAGE Bluetooth/SMARTPHONE s'affichent à la place.
 Frame.io FILE D'ATTENTE DE TRANSFERT	Appuyez sur le bouton pour marquer la photo actuelle à télécharger sur Frame.io.
 COM. SANS FIL	Le bouton peut être utilisé pour les connexions sans fil.

CONFIG. ÉCRAN TACTILE

Activer ou désactiver les commandes de l'écran tactile.

RÉGLAGE ÉCRAN TACTILE

Option	Description
OUI	Le moniteur LCD fonctionne comme un écran tactile pendant la prise de vue.
NON	Commandes tactiles désactivées.

RÉGLAGE TOUCHER DOUBLE

Option	Description
OUI	Appuyez deux fois sur le moniteur LCD pour effectuer un zoom avant sur votre sujet pendant la prise de vue.
NON	Zoom tactile désactivé.

FONCTION TACTILE

Option	Description
OUI	Activer les gestes tactiles.
NON	Désactivez les gestes tactiles.

RÉGLAGE ÉCRAN TACTILE

Option	Description
OUI	Le moniteur LCD fonctionne comme un écran tactile pendant la lecture.
NON	Commandes tactiles désactivées.

RÉGL ZONE ÉCRAN TACT EVF/OVF

Sélectionnez la zone de l'écran LCD utilisée pour les commandes tactiles lorsque le viseur est actif. La zone utilisée pour les commandes tactiles peut être sélectionnée parmi :

Option	Description
<input type="checkbox"/>	Tous.
<input checked="" type="checkbox"/>	Moitié droite.
<input checked="" type="checkbox"/>	Quart supérieur droit.
<input checked="" type="checkbox"/>	Quart inférieur droit.
<input checked="" type="checkbox"/>	Moitié gauche.
<input checked="" type="checkbox"/>	Quart supérieur gauche.
<input checked="" type="checkbox"/>	Quart inférieur gauche.
NON	Commandes tactiles désactivées.

VERROUILLAGE FONCTION

Verrouiller les commandes sélectionnées pour éviter tout fonctionnement involontaire.

Option	Description
RÉGLAGRE VERROUILLAGE	<p>Choisissez l'une des options suivantes :</p> <ul style="list-style-type: none"> • DÉVER : réinitialiser les options de verrouillage. • TOUTES FONCTION : verrouiller toutes les commandes de la liste de FONCTION SÉLECT. • FONCTION SÉLECT. : verrouiller uniquement les commandes sélectionnées dans la liste FONCTION SÉLECT.
FONCTION SÉLECT.	Choisissez les commandes verrouillées lorsque FONCTION SÉLECT. est choisie pour RÉGLAGRE VERROUILLAGE.



- Les commandes sélectionnées à l'aide de **FONCTION SÉLECT.** peuvent être verrouillées à tout moment pendant la prise de vue en maintenant la touche **MENU/OK** enfoncée. Pour déverrouiller les commandes, appuyez de nouveau sur le bouton et maintenez-le enfoncé.
- Lorsque vous choisissez **SÉLECTEUR DE VISEUR (PIVOTER+MAINTENIR)** et **SÉLECTEUR DU VISEUR** pour **FONCTION SÉLECT.**, la fonction attribuée à la rotation et au maintien du sélecteur de viseur est verrouillée. Lorsque **SÉLECTEUR DU VISEUR** est choisi, la fonction de sélection du viseur électronique/viseur optique/télé-mètre électronique est verrouillée.

GESTION DE L'ÉNERGIE

Réglez les paramètres de gestion de l'alimentation.

Pour accéder aux paramètres de gestion de l'alimentation, appuyez sur **MENU/OK**, sélectionnez l'onglet **⚙️ (PARAMETRAGE)** et choisissez **GESTION ALIM..**

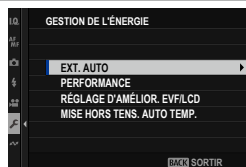

EXT. AUTO

Choisissez la durée avant que l'appareil photo ne s'éteigne automatiquement lorsqu'aucune opération n'est effectuée. Des durées plus courtes augmentent la durée de vie de la batterie ; si **NON** est sélectionné, l'appareil photo doit être éteint manuellement.

Options					
5 MIN	2 MIN	1 MIN	30 SEC	15 SEC	NON

PERFORMANCE

Sélectionnez **MODE BOOST** pour améliorer les performances de mise au point et d'affichage du viseur.

Option	Description
MODE BOOST	Optimisez les performances de mise au point et d'affichage du viseur de l'appareil photo. La batterie se décharge plus rapidement que lorsque NORMAL est sélectionné.
NORMAL	Choisissez cette option pour obtenir des performances standard d'affichage du viseur et de mise au point, ainsi qu'une plus longue autonomie des batteries.
ÉCONOMIQUE	Limitez les performances du viseur et de l'autofocus. Cette option garantit une plus longue autonomie de la batterie que l'option NORMAL .

RÉGLAGE D'AMÉLIOR. EVF/LCD

Modifiez le comportement du viseur électronique et de l'écran LCD lorsque **MODE BOOST** est sélectionné pour **PERFORMANCE**.

Option	Description
PRIOR. LUM. FAIBLE EVF/LCD	La luminosité de l'affichage s'ajuste pour que les sujets situés à l'ombre soient plus faciles à voir. Le flou de bougé peut créer des images fantômes.
PRIOR. RÉOLUTION EVF/LCD	La définition de l'affichage est augmentée pour que les détails soient plus faciles à voir.
PRIOR FRÉQ. RAFRAICHISSEMENT EVF(100P)	Le viseur électronique s'actualise plus rapidement, ce qui garantit la fluidité des mouvements.

MISE HORS TENS. AUTO TEMP.

Si sa température augmente au-delà d'un certain point, l'appareil photo affiche d'abord un message, puis, si la température continue, arrête automatiquement la prise de vue et s'éteint. Choisissez la température à laquelle l'appareil photo s'éteint automatiquement.

Option	Description
STANDARD	La caméra s'éteint automatiquement lorsque sa température atteint la valeur STANDARD .
ÉLEVÉE	La prise de vue peut se poursuivre à des températures supérieures à la valeur STANDARD , ce qui prolonge le temps disponible pour enregistrer des vidéos et autres. Parce que rester en contact avec la caméra à ces températures élevées peut entraîner des brûlures à basse température, cette option ne doit être utilisée qu'après avoir monté la caméra sur un trépied ou pris d'autres mesures pour éviter un contact prolongé avec la caméra.

ENREGISTRER RÉGLAGE DE DONNÉES

Modifiez les paramètres de gestion des fichiers.

Pour accéder aux paramètres de gestion des fichiers, appuyez sur **MENU/OK**, sélectionnez l'onglet **☒** (**PARAMETRAGE**) et choisissez **ENR. DES RÉGLAGES**.

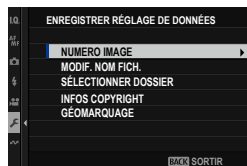

NUMERO IMAGE

Les nouvelles photos sont stockées dans des fichiers d'images nommés à l'aide d'un numéro de fichier à quatre chiffres attribué en ajoutant un au dernier numéro de fichier utilisé. Le numéro de fichier s'affiche pendant la lecture comme indiqué. **NUMERO IMAGE** détermine si la numérotation des fichiers est réinitialisée à 0001 lorsqu'une nouvelle carte mémoire est insérée ou que la carte mémoire actuelle est formatée.

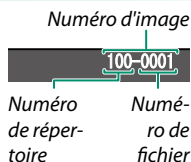

Option	Description
CONTINU	La numérotation continue à partir du dernier numéro de fichier utilisé ou du premier numéro de fichier disponible, selon le plus élevé des deux. Choisissez cette option pour réduire le nombre de photos avec des noms de fichier dupliqués.
RAZ	La numérotation est réinitialisée à 0001 après le formatage ou lorsqu'une nouvelle carte mémoire est insérée.

- Si le numéro d'image atteint 999-9999, le déclencheur est désactivé. Éteignez l'appareil photo et insérez une carte mémoire formatée avant de reprendre la prise de vue.
- Sélectionnez **☒ CONFIGURATION UTILISATEUR > INITIALISER** définit le **NUMERO IMAGE** en **CONTINU** mais ne réinitialise pas le numéro de fichier.
- Les numéros d'image des photos prises avec d'autres appareils photo peuvent différer.

MODIF. NOM FICH.

Modifiez le préfixe du nom de fichier. Les images sRGB utilisent un préfixe de quatre lettres (par défaut « DSCF »), les images Adobe RGB un préfixe de trois lettres (« DSF ») précédé d'un trait de soulignement.

Option	Préfixe par défaut	Nom du fichier d'exemple
sRGB	DSCF	ABCD0001
Adobe RGB	_DSF	_ABC0001

SÉLECTIONNER DOSSIER

Créez des dossiers et choisissez le dossier utilisé pour stocker les photos suivantes.

Option	Description
SÉLECTIONNER DOSSIER	Pour choisir le dossier dans lequel les photos suivantes seront stockées, appuyez sur la manette de mise au point (levier de mise au point) vers le haut ou vers le bas pour mettre en surbrillance un dossier existant, puis appuyez sur MENU/OK .
CRÉER DOSSIER	Entrez un nom de dossier à cinq caractères. Le nouveau dossier sera créé avec la photo suivante que vous prendrez et les photos suivantes seront stockées dans ce dossier.

INFOS COPYRIGHT

Les informations sur les droits d'auteur, sous forme de balises Exif, peuvent être ajoutées aux nouvelles images au fur et à mesure qu'elles sont prises. Les modifications apportées aux informations sur les droits d'auteur ne sont reflétées que dans les images prises après que les modifications ont été apportées.

Option	Description
AFFICHER INFOS COPYRIGHT	Permet d'afficher les informations actuelles sur les droits d'auteur.
SAISIR INFOS AUTEUR	Entrez le nom du créateur.
SAISIR INFOS COPYRIGHT	Saisissez le nom du détenteur des droits d'auteur.
SUPPRIMER INFOS COPYRIGHT	Supprimez les informations de copyright actuelles. Cette modification s'applique uniquement aux images prises après avoir sélectionné cette option ; les informations de copyright enregistrées avec des images existantes ne sont pas affectées.

GÉOMARQUAGE

Si **OUI** est sélectionné, les données de localisation téléchargées à partir d'un smartphone seront intégrées aux photos au fur et à mesure qu'elles sont prises.

Options	
OUI	NON



10

Raccourcis

Options de raccourci

Personnalisez les commandes de l'appareil photo en fonction de votre style ou de votre situation.

Les options fréquemment utilisées peuvent être ajoutées au menu Q ou à un menu personnalisé « mon » ou affectées à un bouton de fonction ou à un geste de fonction tactile pour un accès direct:

Option de raccourci	Description	
"Mon menu"	Ajoutez des options fréquemment utilisées à ce menu personnalisé, qui peut être visualisé en appuyant sur MENU/OK et en sélectionnant l'onglet  (« MON MENU »).	311
Menu rapide	Le menu Q s'affiche en appuyant sur le bouton Q . Utilisez le menu Q pour afficher ou modifier les options sélectionnées pour les éléments de menu fréquemment utilisés.	313
Les boutons de fonction	Utilisez les boutons de fonction pour accéder directement aux fonctions sélectionnées.	319
Mouvements tactiles	Utilisez les gestes de défilement des touches de fonction tactile (T-Fn1 , T-Fn2 , T-Fn3 et T-Fn4) pour accéder directement aux fonctions sélectionnées.	324

MON MENU

Accédez à un menu personnalisé d'options fréquemment utilisées.

Pour afficher « mon menu », appuyez sur **MENU/OK** dans l'écran de prise de vue et sélectionnez l'onglet **MY (MON MENU)**.



! L'onglet **MY** n'est disponible que si des options ont été affectées à **MON MENU**.

RÉGLAGE MON MENU

Pour choisir les éléments répertoriés dans l'onglet **MY (MON MENU)** :

- 1 Dans le menu de configuration, sélectionnez **CONFIGURATION UTILISATEUR > RÉGLAGE MON MENU** ou **RÉGLAGE MON MENU**.

🔧 Pour réorganiser les éléments, sélectionnez **TRIER LES ÉLÉMENTS**. Pour supprimer des éléments, sélectionnez **SUPPRIMER DES ÉLÉMENTS**.



- 2 Appuyez sur la manette de mise au point (levier de mise au point) vers le haut ou vers le bas pour mettre **AJOUTER ÉLÉMENT** en surbrillance, puis appuyez sur **MENU/OK**. Les options qui peuvent être ajoutées à « mon menu » sont surlignées en bleu.



🔧 Les éléments actuellement dans « mon menu » sont indiqués par des coches.

- 3 Sélectionnez un menu à enregistrer et appuyez sur le bouton **MENU/OK**.

Appuyez de nouveau sur le bouton **MENU/OK** pour revenir à l'écran de sélection du menu.

- 4 Sélectionnez un menu à enregistrer ensuite et appuyez sur le bouton **MENU/OK**. Sélectionnez l'ordre des menus à enregistrer et appuyez sur le bouton **MENU/OK**.

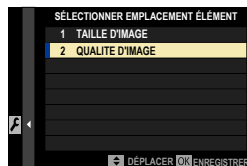

- 5 Répétez l'étape 4 et enregistrez « mon menu ». Pour quitter l'enregistrement « mon menu », appuyez sur le bouton **DISP/BACK**.



« Mon menu » peut contenir jusqu'à 16 éléments.

Menu rapide

Utilisez le menu rapide pour accéder rapidement aux options sélectionnées. Pour afficher le menu rapide, appuyez sur la touche **Q**.

L'affichage du menu rapide

Le menu rapide propose différentes options en modes photo et vidéo. Avec les paramètres par défaut, il contient les éléments suivants :

Photographie

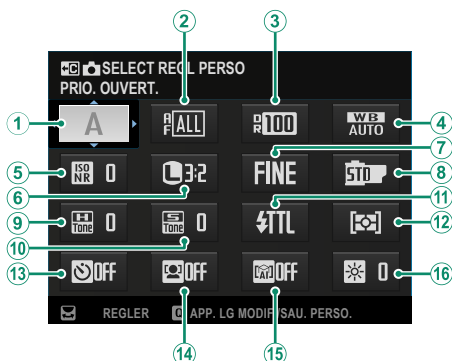

Par défaut



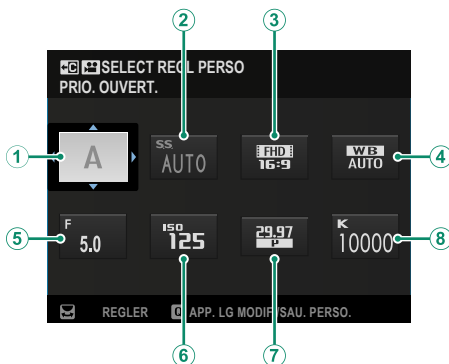

① SELECT REGL PERSO*	⑨ TON HAUTE LUMIERE
② MODE AF	⑩ TON OMBRE
③ PLAGES DYNAMIQUES	⑪ RÉGLAGE FONCTION FLASH
④ BALANCE DES BLANCS	⑫ PHOTOMETRIE
⑤ RB ISO ÉLEVÉE	⑬ RETARDATEUR
⑥ TAILLE D'IMAGE	⑭ RÉG. DÉTECT. VISAGE/YEUX
⑦ QUALITE D'IMAGE	⑮ RÉGLAGE DE LA DÉTECTION DES SUJETS
⑧ SIMULATION DE FILM	⑯ LUMIN. EVF/LCD

* Si aucun jeu de réglages n'est actuellement sélectionné pour **SELECT REGL PERSO**, le mode de prise de vue est affiché à la place.

Le menu rapide affiche les options actuellement sélectionnées pour les éléments ②–⑯, qui peuvent être modifiées.



Par défaut

① SELECT REGL. PERSO*	⑤ OUVERTURE (CONTRÔLE FILM OPTIM. )
② S.S. (CTRL FILM OPTIM. )	⑥ ISO (CTRL FILM OPTIM. )
③ RÉSOLUTION/PROPORT. MODE FILMS	⑦ FRÉQUENCE D'IMAGES MODE DE FILMS
④ BALANCE DES BLANCS	⑧ TEMP. COU. BA. BL. (QD  SÉL.)

* Si aucun jeu de réglages n'est actuellement sélectionné pour **SELECT REGL. PERSO**, le mode de prise de vue est affiché à la place.

Le menu rapide affiche les options actuellement sélectionnées pour les éléments ②–⑧, qui peuvent être modifiées.

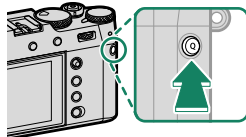

Affichage et modification des paramètres

- 1 Appuyez sur **Q** pour afficher le menu rapide pendant la prise de vue.

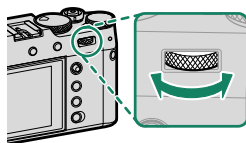

- 2 Utilisez le stick de mise au point (levier de mise au point) pour mettre en surbrillance les éléments et tournez la molette de commande arrière pour les modifier.



 Pour accéder directement au menu  **MODIF/ENR REG PERSO** ou  **MODIF/ENR REG PERSO**, appuyez sur le bouton **Q** et maintenez-le enfoncé lorsque le menu rapide s'affiche.

- 3 Appuyez sur **Q** pour quitter lorsque les paramètres sont terminés.

-  Le menu rapide peut également être modifié à l'aide des commandes tactiles.
- A l'aide de la  **CONFIG.TOUCHE/MOLETTE > RÉGL. FONCT. (Fn)**, vous pouvez attribuer les rôles de touche **Q** normalement réservés aux touches de fonction ou attribuer le rôle par défaut de la touche **Q** à une touche de fonction (📖 319).
- Pour désactiver le bouton **Q** (menu rapide), sélectionnez **AUCUNE** pour  **CONFIG.TOUCHE/MOLETTE > RÉGL. FONCT. (Fn) > RÉGLAGE DU BOUTON Q**.

Modification du menu rapide

Pour choisir les éléments affichés dans le menu rapide :

- 1 Appuyez sur le bouton **Q** et maintenez-le enfoncé pendant la prise de vue.

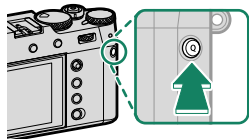







 L'appareil photo affiche le menu rapide photo pendant la photographie et le menu rapide vidéo en mode vidéo.

- 2 Le menu rapide actuel s'affiche ; utilisez la manette de mise au point (levier de mise au point) pour mettre en surbrillance l'élément que vous souhaitez modifier et appuyez sur **MENU/OK**.
- 3 Mettez en surbrillance l'élément que vous souhaitez modifier et appuyez sur **MENU/OK**.
Les éléments suivants peuvent être affectés au menu rapide.

 Les menus rapides peuvent également être modifiés à l'aide de **CONFIG.TOUCHE/MOLETTE > MENU RPDE MODIF/ENREG** ou **MENU RPDE MODIF/ENREG**.

Articles disponibles (photographies)















Choisissez l'une des options suivantes :

- TAILLE D'IMAGE
- QUALITE D'IMAGE
- SIMULATION DE FILM
- EFFET DU GRAIN
- COULEUR EFFET CHROME
- COULEUR CHROME FX BLEUE
- EFFET PEAU LISSE
- PLAGE DYNAMIQUE
- PRIORITÉ PLAGE D
- BALANCE DES BLANCS
- TEMP. COU. BA. BL. (QD  SÉL.)
- TON HAUTE LUMIERE
- TON OMBRE
- COULEUR
- DETAIL
- NETTETÉ
- RB ISO ÉLEVÉE
- MODE AF
- RÉGL. PERSONNALISÉS AF-C
-  RÉG. DÉTECT. VISAGE/YEUX
- RÉGLAGE DE LA DÉTECTION DES SUJETS
- ASSIST. M.AP.
- MODE ECRAN TACTILE
- RETARDATEUR
- PHOTOMETRIE
- TYPE DE DÉCLENCHEUR
- RÉDUCTION DU SCINTILLEMENT
-   OBJECTIF DE CONVERSION
-   FILTRE ND
- RÉGLAGE FONCTION FLASH
- COMPENSAT. FLASH
- RÉOLUTION/PROPORT. MODE FILMS
- FRÉQUENCE D'IMAGES MODE DE FILMS
- DÉBIT BINAIRE
- ENR. GDE VITESSE
-  MODE DE STABILISATEUR IMAGE
-  AMÉLIOR. MODE STAB. IM.
- RÉG. NIVEAU MIC INTERNE/EXTERNE
- SON ET FLASH
- LUMIN. EVF/LCD
- COULEUR EVF/LCD
- AUCUNE



Pour désactiver le bouton de fonction, choisissez **AUCUNE**.

Articles disponibles (films)

- SIMULATION DE FILM
- PLAGE DYNAMIQUE
- BALANCE DES BLANCS
- TEMP. COU. BA. BL. (QD  SÉL.)
- TON HAUTE LUMIERE
- TON OMBRE
- COULEUR
- DETAIL
- RB ISO ÉLEVÉE
-  RÉG. DÉTECT. VISAGE/YEUX
- RÉGLAGE DE LA DÉTECTION DES SUJETS
- ASSIST. M.AP.
- MODE ECRAN TACTILE
- PHOTOMETRIE
-   OBJECTIF DE CONVERSION
-   FILTRE ND
- RÉOLUTION/PROPORT. MODE FILMS
- FRÉQUENCE D'IMAGES MODE DE FILMS
- DÉBIT BINAIRE
- ENR. GDE VITESSE
-  RETARDATEUR
- MODE VIDEO AF
- CORR. AGR. DU ROGNAGE DE FILM
-  MODE DE STABILISATEUR IMAGE
-  AMÉLIOR. MODE STAB. IM.
- S.S. (CTRL FILM OPTIM.  )
- OUVERTURE (CONTRÔLE FILM OPTIM.  )
- ISO (CTRL FILM OPTIM.  )
- RÉG. NIVEAU MIC INTERNE/EXTERNE
- SON ET FLASH
- LUMIN. EVF/LCD
- COULEUR EVF/LCD
- AUCUNE

 Pour désactiver le bouton de fonction, choisissez **AUCUNE**.

Commandes de fonction

Attribuez un rôle à chaque bouton de fonction ou geste de fonction tactile pour accéder rapidement à la fonction sélectionnée.

Les boutons de fonction

Attribuez un rôle aux boutons de fonction pour un accès rapide à la fonction sélectionnée.

Valeurs par défaut des boutons de fonction

Les affectations par défaut sont les suivantes :

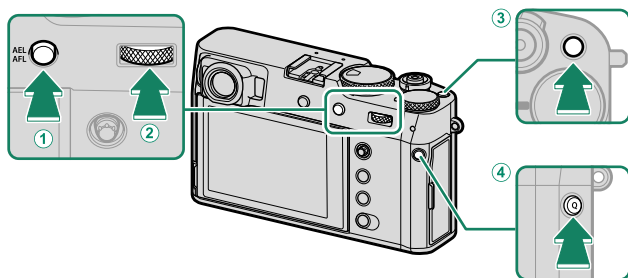

Touches de fonction situées sur/au dos de l'appareil photo

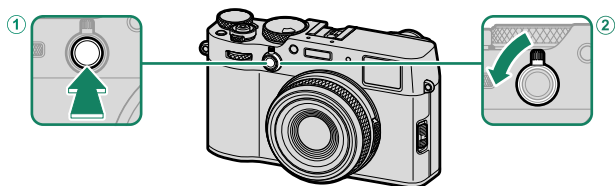

Boutons de fonction	Par défaut
① Touche AEL/AFL	VERROUILLAGE AE/AF
② Centre de la molette de commande arrière	VERIFICATION AF.
③ Touche Fn1	DÉTECT. VISAGE OUI/NON
④ Touche Q (menu rapide)	MENU RAPIDE

Boutons de fonction avant de l'appareil photo



Boutons de fonction	Par défaut
① Touche Fn2	RÉGL. BAGUE CTRL.
② Sélecteur de viseur (tourner et maintenir)	  FILTRE ND

Attribution de rôles aux boutons de fonction

Les rôles joués par les touches de fonction peuvent être sélectionnés à l'aide de l'option de  **CONFIG.TOUCHÉ/MOLETTE > RÉGL. FONCT. (Fn)** du menu de configuration.

- TAILLE D'IMAGE
- QUALITE D'IMAGE
- RAW
- SIMULATION DE FILM
- EFFET DU GRAIN
- COULEUR EFFET CHROME
- COULEUR CHROME FX BLEUE
- EFFET PEAU LISSE
- PLAGÉ DYNAMIQUE
- PRIORITÉ PLAGÉ D
- BALANCE DES BLANCS
- NETTÉTÉ
- SELECT REGL PERSO
- RAPPEL RÉGLAGE PERSO. 1
- ZONE DE MISE AU POINT
- VERIFICATION AF.
- MODE AF
- RÉGL. PERSONNALISÉS AF-C
- DÉTECT. VISAGE OUI/NON¹
- COMMUTATEUR ŒIL GAUCHE/DROIT
- DÉTECT. DES SUJETS ON/OFF
- LIMITEUR PLAGÉ AF
- BLOC. VÉRIF. MISE AU PT
- ASSIST. M.AP. MARCHE/ARRÊT
- MODE VISEUR POUR LE SPORT
- PRÉ-PRISE DE VUE  
- RETARDATEUR
- RÉG. PRISE DE VUE AE
- RÉGL. BKT MISE AU POINT
- PHOTOMETRIE
- TYPE DE DÉCLENCHEUR
- RÉDUCTION DU SCINTILLEMENT
- RÉGL. DE LA VIT. DU DÉCL. SANS SCINT.
- PARAM. AUTO ISO
- STABILISATEUR
-   OBJECTIF DE CONVERSION
-   FILTRE ND
- COM. SANS FIL
- RÉGLAGE FONCTION FLASH
- VERROUILLAGE TTL
- FLASH DE MODELAGE
- DÉCL. ENREGISTR. VIDÉO²
- ENR. GDE VITESSE
-  RETARDATEUR
- CORR. AGR. ROG. FILM
-  AMÉLIO. MODE STAB. IM.
- PARAMÈTRE ZEBRA
- RÉG. NIVEAU MIC INTERNE/EXTERNE
- CONTRÔLE FILM OPTIM.  
- RÉGLAGE VIEW MODE
- PRÉV. PROF CHAMP
- APERCU EXP./BALANCE DES BLANCS MODE MANUEL
- VUE EN DIRECT NATURELLE
- HISTOGRAMME
- COMMUTATEUR DE NIVEAU ÉLECTRONIQUE
- MODE GRANDS INDICATEURS
- ASSIS. VISUALIS. F-Log

- RÉGL. BAGUE CTRL.
- VERROUILLAGE DE LA MESURE SPOT
- VERROUILL AE UNIQUEMENT²
- VERROUILL AF UNIQUEMENT²
- VERROUILLAGE AE/AF²
- AF-ON²
- VERR BALANCE BLANC UNIQ²
- RÉGLAGRE VERROUILLAGE
- PERFORMANCE
- TRANSFERT AUTOMATIQUE D'IMAGES
- SÉLECT. DEST. APPARIEMENT
- Bluetooth ON/OFF
- MENU RAPIDE
- LECTURE
- AUCUNE

1 La sélection via les touches de fonction n'est pas disponible lorsque le viseur optique est activé.

2 Ne peut pas être attribué au sélecteur de viseur (pivoter et maintenir).



Pour désactiver le bouton de fonction, choisissez **AUCUNE**.

AF-ON

Les commandes auxquelles **AF-ON** est affecté peuvent être utilisées pour la mise au point automatique.

FLASH DE MODELAGE

Si **FLASH DE MODELAGE** est sélectionné lorsqu'un flash monté sur griffe compatible est fixé, vous pouvez appuyer sur la commande pour tester le flash et vérifier la présence d'ombres et autres objets similaires (flash de modélisation).

VERROUILLAGE TTL

Si **TTL-LOCK** est sélectionné, vous pouvez appuyer sur la commande pour verrouiller la sortie du flash en fonction de l'option sélectionnée pour **CONFIGURATION DU FLASH > MODE DE VERROUILLAGE TTL** (📖 174).

RAPPEL RÉGLAGE PERSO. 1

Vous pouvez appuyer sur les commandes auxquelles **RAPPEL RÉGLAGE PERSO. 1** a été attribué pour rappeler temporairement les réglages enregistrés dans **C1 (PERSONNALISE 1)**. Pour rétablir les réglages précédents, appuyez sur la touche une seconde fois.

VERROUILLAGE DE LA MESURE SPOT

Si **VERROUILLAGE DE LA MESURE SPOT** est sélectionné, vous pouvez appuyer sur la commande pour mesurer votre sujet à l'aide de la mesure **CENTRALE** quelle que soit l'option sélectionnée pour **CONFIGURATION PRISE DE VUE > PHOTOMETRIE**. Vous pouvez restaurer l'option sélectionnée pour **CONFIGURATION PRISE DE VUE > PHOTOMETRIE** en appuyant à nouveau sur la commande.

Mouvements tactiles

Attribuez des rôles aux gestes tactiles (**T-Fn1**, **T-Fn2**, **T-Fn3** ou **T-Fn4**) pour un accès rapide aux fonctions sélectionnées.

Les gestes tactiles sont désactivés par défaut. Pour activer les gestes tactiles, sélectionnez **OUI** pour **CONFIG.TOUCHE/MOLETTE > CONFIG. ECRAN TACTILE > T-Fn FONCTION TACTILE**.

Réglages par défaut des gestes de la fonction tactile

Les affectations par défaut pour les différents mouvements sont les suivantes :

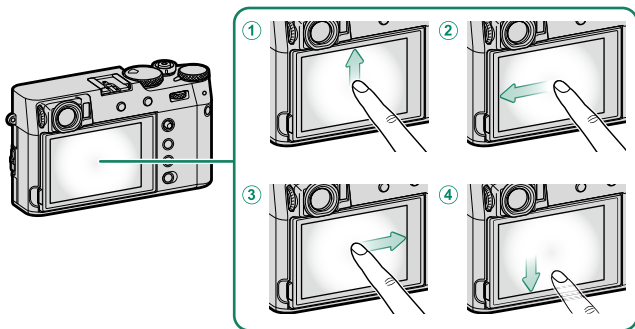

Mouvements tactiles	Par défaut
① T-Fn1 (feuilleter vers le haut)	HISTOGRAMME
② T-Fn2 (feuilleter vers la gauche)	SIMULATION DE FILM
③ T-Fn3 (feuilleter vers la droite)	BALANCE DES BLANCS
④ T-fn4 (défilement vers le bas)	COMMUTATEUR DE NIVEAU ÉLECTRONIQUE

Attribution de rôles aux gestes tactiles

Les rôles joués par les gestes tactiles peuvent être sélectionnés à l'aide de l'option de  **CONFIG.TOUCHE/MOLETTE > RÉGL. FONCT. (Fn)** du menu de configuration.

- TAILLE D'IMAGE
- QUALITE D'IMAGE
- RAW
- SIMULATION DE FILM
- EFFET DU GRAIN
- COULEUR EFFET CHROME
- COULEUR CHROME FX BLEUE
- EFFET PEAU LISSE
- PLAGES DYNAMIQUES
- PRIORITÉ PLAGES D
- BALANCE DES BLANCS
- NETTETÉ
- SELECT REGL. PERSO
- RAPPEL RÉGLAGE PERSO. 1
- ZONE DE MISE AU POINT
- VÉRIFICATION AF.
- MODE AF
- RÉGL. PERSONNALISÉS AF-C
- DÉTECT. VISAGE OUI/NON*
- COMMUTATEUR ŒIL GAUCHE/DROIT
- DÉTECT. DES SUJETS ON/OFF
- LIMITEUR PLAGES AF
- BLOC. VÉRIF. MISE AU PT
- ASSIST. M.AP. MARCHÉ/ARRÊT
- MODE VISEUR POUR LE SPORT
- PRÉ-PRISE DE VUE  
- RETARDATEUR
- RÉG. PRISE DE VUE AE
- RÉGL. BKT MISE AU POINT
- PHOTOMETRIE
- TYPE DE DÉCLENCHEUR
- RÉDUCTION DU SCINTILLEMENT
- RÉGL. DE LA VIT. DU DÉCL. SANS SCINT.
- PARAM. AUTO ISO
- STABILISATEUR
-   OBJECTIF DE CONVERSION
-   FILTRE ND
- COM. SANS FIL
- RÉGLAGE FONCTION FLASH
- VERROUILLAGE TTL
- FLASH DE MODELAGE
- ENR. GDE VITESSE
-  RETARDATEUR
- CORR. AGR. ROG. FILM
-  AMÉLIO. MODE STAB. IM.
- PARAMÈTRE ZEBRA
- RÉG. NIVEAU MIC INTERNE/EXTERNE
- CONTRÔLE FILM OPTIM.  
- RÉGLAGE VIEW MODE
- PRÉV. PROF CHAMP
- APERÇU EXP./BALANCE DES BLANCS
MODE MANUEL
- VUE EN DIRECT NATURELLE
- HISTOGRAMME
- COMMUTATEUR DE NIVEAU
ÉLECTRONIQUE
- MODE GRANDS INDICATEURS
- ASSIS. VISUALIS. F-Log

- RÉGL. BAGUE CTRL.
- VERROUILLAGE DE LA MESURE SPOT
- RÉGLAGRE VERROUILLAGE
- PERFORMANCE
- TRANSFERT AUTOMATIQUE D'IMAGES
- SÉLECT. DEST. APPARIEMENT
- Bluetooth ON/OFF
- MENU RAPIDE
- LECTURE
- AUCUNE

* La sélection tactile n'est pas disponible lorsque le viseur optique est activé.



Pour désactiver les gestes tactiles, choisissez **AUCUNE**.

Périphériques et accessoires en option

Accessoires optionnels

L'appareil photo peut être utilisé avec les accessoires optionnels suivants, disponibles auprès de Fujifilm. Pour obtenir des informations sur les autres accessoires, reportez-vous à « Accessoires de la marque Fujifilm » (📖 344).

La bague adaptatrice AR-X100

1 Retirez la bague frontale.

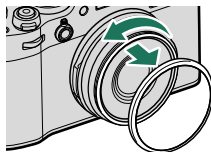

📌 Si vous avez du mal à retirer la bague frontale, saisissez toute la bague et tournez-la comme le montre l'illustration.

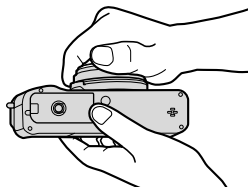

2 Fixez la bague adaptatrice comme illustré, en positionnant les parties saillantes vers l'extérieur.



- ⚠️ Rangez la bague frontale et le bouchon d'objectif dans un endroit sûr lorsque vous ne les utilisez pas.
- Fixez la bague adaptatrice AR-X100 avant le pare-soleil d'objectif LH-X100, le filtre de protection PRF-49/PRF-49S ou un filtre d'une autre marque.

Le pare-soleil LH-X100

Fixez la bague adaptatrice avant le pare-soleil d'objectif.

-  Alignez les encoches et tournez la bague comme le montre l'illustration.

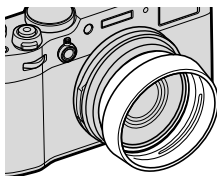
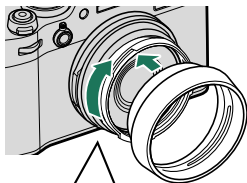

Filtres de protection PRF-49 et PRF-49S

Fixez la bague adaptatrice avant le filtre.



Convertisseurs optiques

1 Retirez la bague frontale.

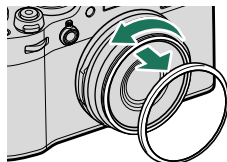

 Si vous avez du mal à retirer la bague frontale, saisissez toute la bague et tournez-la comme le montre l'illustration.

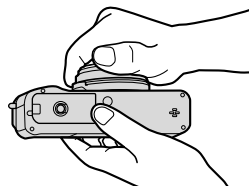

2 Fixez le convertisseur optique.

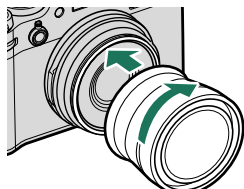

 Rangez la bague frontale et le bouchon d'objectif dans un endroit sûr lorsque vous ne les utilisez pas.

Utilisation d'un convertisseur optique

L'appareil photo modifie automatiquement les réglages lorsqu'il détecte un convertisseur dédié optionnel WCL-X100 II ou TCL-X100 II. L'icône (W/F) s'affiche à l'écran. La taille d'image est également remplacée automatiquement par **M** lorsque la focale est de 41 mm ou 72 mm, par **S** lorsqu'elle est de 58 mm ou 100 mm.



- L'appareil photo ne détecte pas automatiquement les convertisseurs optiques WCL-X100 ou TCL-X100. Sélectionnez **LARGE** ou **TÉLÉ** pour **CONFIGURATION PRISE DE VUE** > **OBJECTIF DE CONVERSION** dans le menu photo ou **CONFIGURATION DU FILM** > **OBJECTIF DE CONVERSION** dans le menu vidéo.
- Le viseur optique ne couvrant pas l'intégralité de l'angle de champ des convertisseurs grand-angle, le cadre lumineux est délimité par des indicateurs hors cadre lorsqu'un convertisseur grand-angle est fixé. Pour un cadrage précis, composez les photos à l'aide du viseur électronique ou de l'écran LCD.
- Le flash intégré risque de ne pas éclairer le sujet dans son intégralité. Nous vous recommandons d'utiliser un flash externe (en option) préconisé pour cet appareil photo.
- Sélectionnez **NON** pour **CONFIGURATION PRISE DE VUE** > **OBJECTIF DE CONVERSION** et **CONFIGURATION DU FILM** > **OBJECTIF DE CONVERSION** lorsque vous n'utilisez pas de convertisseur optique.

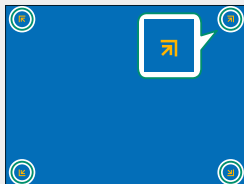

Flashes externes

Les flashes externes sont plus puissants que leurs équivalents intégrés. Certains peuvent fonctionner comme des flashes principaux contrôlant des flashes asservis en mode de contrôle optique sans fil.

 Il se peut que vous ne puissiez pas tester le déclenchement du flash dans certains cas, par exemple lorsque l'un des menus de configuration est affiché sur l'appareil photo.

Réduction des yeux rouges

La réduction des yeux rouges est disponible lorsque **FLASH** est sélectionné pour  **CONFIGURATION DU FLASH > REDUC. YEUX ROUGE**. La réduction des yeux rouges minimise l'effet « yeux rouges » provoqué par la réflexion de la lumière du flash dans la rétine du sujet.

Vitesse de synchronisation du flash

Le flash se synchronise avec l'obturateur à une vitesse d'obturation de $\frac{1}{2000}$ s ou plus lente.

Flashes en option Fujifilm

Cet appareil photo peut être utilisé avec les flashes externes Fujifilm disponibles en option.

Flashes d'autres marques

N'utilisez pas de flashes d'autres marques, qui appliquent une tension de plus de 300 V sur la griffe flash de l'appareil photo.

Utilisation d'un flash externe

- 1 Raccordez le flash à l'appareil photo.
- 2 En mode de prise de vue, sélectionnez **RÉGLAGE FONCTION FLASH** dans l'onglet du menu **⚡ (CONFIGURATION DU FLASH)**. Les options disponibles dépendent du flash.



Menu	Description	
FLASH INTÉGRÉ	Affiché lorsque OUI est sélectionné pour ⚡ CONFIGURATION DU FLASH > Flash intégré.	114
BORNE DE SYNCHRONISATION	Affiché quand aucun flash compatible n'est raccordé ou si le flash raccordé utilise uniquement le contact X de la griffe flash.	334
GRIFFE DU FLASH	Affiché lorsqu'un flash disponible en option autre que le EF-X8 est fixé sur la griffe flash et allumé.	335
TÉLÉCOMMANDE (OPTIQUE)	Affiché si un flash disponible en option fonctionnant comme contrôleur en mode Fujifilm de contrôle optique sans fil à distance est raccordé et allumé.	338

 **BORNE DE SYNCHRONISATION** s'affiche si **NON** est sélectionné pour **⚡ CONFIGURATION DU FLASH > Flash intégré** et qu'un flash externe compatible n'est installé sur la griffe flash.

- 3 Mettez en surbrillance les éléments à l'aide du levier de mise au point et tournez la molette de commande arrière pour modifier l'élément en surbrillance.

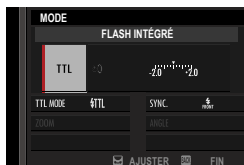

- 4 Appuyez sur **DISP/BACK** pour valider les modifications.

BORNE DE SYNCHRONISATION

BORNE DE SYNCHRONISATION s'affiche si le flash intégré est abaissé et qu'aucun flash ou qu'un flash incompatible est fixé sur la griffe flash.

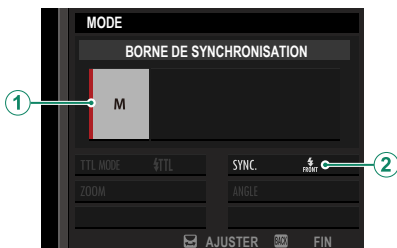

Réglage	Description
① Mode de contrôle du flash	Choisissez l'une des options suivantes : <ul style="list-style-type: none">• M : un signal de déclenchement est transmis via les contacts X de la griffe flash lorsqu'une photo est prise. Choisissez une vitesse d'obturation plus lente que la vitesse de synchronisation ; il sera peut-être nécessaire d'opter pour des vitesses encore plus lentes si le flash émet de longs éclairs ou présente un temps de réponse lent.• OFF (NON) : le signal de déclenchement est désactivé.
② Synchronisation	Paramétrez le flash pour qu'il se déclenche immédiatement après l'ouverture de l'obturateur (FRONT / 1ER RIDEAU) ou immédiatement avant sa fermeture (REAR / 2E RIDEAU). L'option 1ER RIDEAU est recommandée dans la plupart des cas.

La prise synchro

Il n'est pas possible d'utiliser les flashes nécessitant d'être raccordés via un câble de synchronisation.

GRIFFE DU FLASH



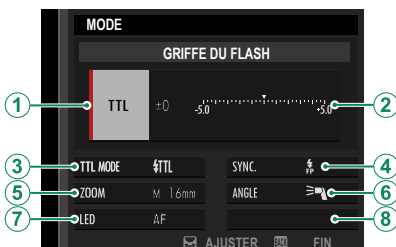



Les options suivantes sont disponibles quand un flash externe en option est fixé et allumé.



 Pour empêcher le flash intégré de se déclencher lorsqu'un flash externe est installé sur la griffe flash, sélectionnez **NON** pour **CONFIGURATION DU FLASH > Flash intégré**.

Réglage	Description
<p>1 Mode de contrôle du flash</p>	<p>Sélectionnez le mode de contrôle du flash avec le flash. Dans certains cas, vous pouvez modifier ce réglage depuis l'appareil photo ; les options disponibles dépendent du flash.</p> <ul style="list-style-type: none"> • TTL : mode TTL. Modifiez la correction du flash (2). • M : le flash se déclenche à l'intensité sélectionnée, quels que soient la luminosité du sujet ou les réglages de l'appareil photo. Dans certains cas, vous pouvez modifier l'intensité depuis l'appareil photo (2). • MULTI : flash stroboscopique. Les flashes externes compatibles se déclenchent plusieurs fois à chaque prise de vue. • OFF (NON) : le flash ne se déclenche pas. Vous pouvez éteindre certains flashes depuis l'appareil photo.

Réglage	Description
② Correction/intensité du flash	<p>Les options disponibles varient selon le mode de contrôle du flash.</p> <ul style="list-style-type: none"> • TTL : modifiez la correction du flash (la valeur maximale risque de ne pas s'appliquer si les limites du système de contrôle du flash sont dépassées). Dans le cas des EF-X20, EF-20 et EF-42, la valeur sélectionnée est ajoutée à la valeur sélectionnée avec le flash. • M/MULTI : modifiez l'intensité du flash (flashes compatibles uniquement). Choisissez une valeur exprimée sous la forme d'une fraction de l'intensité maximale, parmi 1/1 (mode M) ou 1/4 (MULTI) jusqu'à 1/12 par incréments équivalents à 1/3 IL. Il se peut que vous n'obteniez pas les résultats escomptés avec des valeurs faibles si les limites du système de contrôle du flash sont dépassées ; faites une photo test et vérifiez les résultats.
③ Mode de flash (TTL)	<p>Choisissez un mode pour le contrôle de flash TTL. Les options disponibles varient en fonction du mode de prise de vue (P, S, A ou M) sélectionné.</p> <ul style="list-style-type: none"> • 閃光 (FLASH AUTOMATIQUE) : le flash se déclenche uniquement selon la nécessité ; l'intensité du flash est réglée en fonction de la luminosité du sujet. Si l'icône  s'affiche lorsque vous appuyez sur le déclencheur à mi-course, le flash se déclenche au moment de la prise de vue. • 閃光 (STANDARD) : le flash se déclenche à chaque prise de vue si possible ; l'intensité du flash est réglée en fonction de la luminosité du sujet. Le flash ne se déclenche pas s'il n'est pas entièrement recyclé au moment où vous appuyez sur le déclencheur. • 閃光 (SYNCHRONISATION LENTE) : associez le flash à des vitesses d'obturation lentes lorsque vous réalisez des portraits sur fond de paysage nocturne. Le flash ne se déclenche pas s'il n'est pas entièrement recyclé au moment où vous appuyez sur le déclencheur.

Réglage	Description
④ Synchronisation	Déterminez à quel moment le flash se déclenche. <ul style="list-style-type: none"> •  FRONT (1ER RIDEAU) : le flash se déclenche juste après l'ouverture de l'obturateur (le meilleur choix en règle générale). •  REAR (2E RIDEAU) : le flash se déclenche juste avant la fermeture de l'obturateur.
⑤ Zoom	Angle d'éclairage (couverture du flash) pour les flashes prenant en charge le zoom de flash. Certains flashes permettent d'effectuer la modification depuis l'appareil photo. Si AUTO est sélectionné, le zoom est modifié automatiquement pour faire correspondre la couverture à la focale de l'objectif.
⑥ Éclairage	Si le flash prend en charge cette fonction, vous avez le choix entre : <ul style="list-style-type: none"> •  (PRIORITÉ PUISS. FLASH) : augmentez la portée en réduisant légèrement la couverture. •  (STANDARD) : faites correspondre la couverture à l'angle de champ. •  (PRIOR COUVERT. UNIFORME) : augmentez légèrement la couverture pour obtenir un éclairage plus uniforme.
⑦ Éclairage LED	Choisissez le rôle de l'éclairage LED intégré en photographie (flashes compatibles uniquement) : réflecteur ( / REFLET), illuminateur d'assistance AF (AF/ASSISTANCE AF) ou à la fois réflecteur et illuminateur d'assistance AF ( / ASSISTANCE AF+REFLET). Choisissez OFF pour désactiver la LED en photographie.
⑦ Nombre d'éclairs *	Choisissez le nombre de fois où le flash se déclenche chaque fois que vous appuyez sur le déclencheur en mode MULTI .
⑧ Fréquence *	Choisissez la fréquence à laquelle le flash se déclenche en mode MULTI .

* La valeur maximale risque de ne pas s'appliquer si les limites du système de contrôle du flash sont dépassées.

TÉLÉCOMMANDE(OPTIQUE)

Les options s'affichent si le flash fonctionne actuellement comme contrôleur en mode Fujifilm de contrôle optique sans fil à distance.

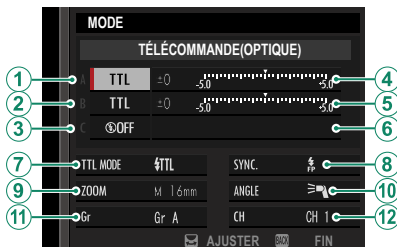



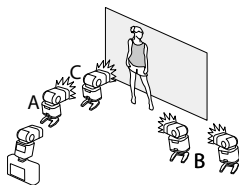

Le mode Fujifilm de contrôle optique sans fil à distance permet de choisir parmi quatre canaux (canaux 1 à 4) pour l'échange de signaux optiques entre le contrôleur et les flashes asservis. Vous pouvez faire appel à des canaux distincts pour différents systèmes de flash ou pour empêcher toute interférence lorsque plusieurs systèmes fonctionnent à proximité les uns des autres.

Les flashes peuvent également être placés dans trois groupes maximum (A, B et C) et le mode de flash et l'intensité du flash peuvent être modifiés séparément pour chaque groupe.



Réglage	Description
① Mode de contrôle des flashes (groupe A)	<p>Choisissez les modes de contrôle des flashes pour les groupes A, B et C. TTL% est disponible uniquement pour les groupes A et B.</p> <ul style="list-style-type: none"> • TTL : les flashes du groupe se déclenchent en mode TTL. Vous pouvez modifier séparément la correction du flash pour chaque groupe. • TTL% : si TTL% est sélectionné pour le groupe A ou B, vous pouvez indiquer l'intensité du groupe sélectionné sous forme de pourcentage de l'autre groupe et modifier la correction globale des flashes des deux groupes.
② Mode de contrôle des flashes (groupe B)	<ul style="list-style-type: none"> • M : en mode M, les flashes du groupe se déclenchent selon l'intensité sélectionnée (exprimée sous la forme d'une fraction de l'intensité maximale), quels que soient la luminosité du sujet ou les réglages de l'appareil photo.
③ Mode de contrôle des flashes (groupe C)	<ul style="list-style-type: none"> • MULTI : si vous choisissez MULTI pour l'un des groupes, tous les flashes de tous les groupes sont réglés en mode de flash stroboscopique. Tous les flashes se déclenchent plusieurs fois à chaque prise de vue. • OFF (NON) : si vous sélectionnez OFF, les flashes du groupe ne se déclenchent pas.
④ Correction/intensité des flashes (groupe A)	<p>Modifiez l'intensité des flashes du groupe sélectionné selon l'option sélectionnée pour le mode de contrôle des flashes. Notez que la valeur maximale risque de ne pas s'appliquer si les limites du système de contrôle du flash sont dépassées.</p>
⑤ Correction/intensité des flashes (groupe B)	<ul style="list-style-type: none"> • TTL : modifiez la correction des flashes. • M/MULTI : modifiez l'intensité des flashes.
⑥ Correction/intensité des flashes (groupe C)	<ul style="list-style-type: none"> • TTL% : choisissez l'équilibre entre les groupes A et B et modifiez la correction globale des flashes.

Réglage	Description
7 Mode de flash (TTL)	<p>Choisissez un mode pour le contrôle de flash TTL. Les options disponibles varient en fonction du mode de prise de vue (P, S, A ou M) sélectionné.</p> <ul style="list-style-type: none"> • ♻️ TTL (FLASH AUTOMATIQUE) : le flash se déclenche uniquement selon la nécessité ; l'intensité du flash est réglée en fonction de la luminosité du sujet. Si l'icône  s'affiche lorsque vous appuyez sur le déclencheur à mi-course, le flash se déclenchera au moment de la prise de vue. • ♻️ TTL (STANDARD) : le flash se déclenche à chaque prise de vue si possible ; l'intensité du flash est réglée en fonction de la luminosité du sujet. Le flash ne se déclenche pas s'il n'est pas entièrement recyclé au moment où vous appuyez sur le déclencheur. • ♻️ TTL SLOW (SYNCHRONISATION LENTE) : associez le flash à des vitesses d'obturation lentes lorsque vous réalisez des portraits sur fond de paysage nocturne. Le flash ne se déclenche pas s'il n'est pas entièrement recyclé au moment où vous appuyez sur le déclencheur.
8 Synchronisation	<p>Déterminez à quel moment le flash se déclenche.</p> <ul style="list-style-type: none"> • ♻️ FRONT (1ER RIDEAU) : le flash se déclenche juste après l'ouverture de l'obturateur (le meilleur choix en règle générale). • ♻️ REAR (2E RIDEAU) : le flash se déclenche juste avant la fermeture de l'obturateur.
9 Zoom	<p>Angle d'éclairage (couverture du flash) pour les flashes prenant en charge le zoom de flash. Certains flashes permettent d'effectuer la modification depuis l'appareil photo. Si AUTO est sélectionné, le zoom est modifié automatiquement pour faire correspondre la couverture à la focale de l'objectif.</p>

Réglage	Description
⑩ Éclairage	<p>Si le flash prend en charge cette fonction, vous avez le choix entre :</p> <ul style="list-style-type: none"> •  (PRIORITÉ PUISS. FLASH) : augmentez la portée en réduisant légèrement la couverture. •  (STANDARD) : faites correspondre la couverture à l'angle de champ. •  (PRIOR COUVERT. UNIFORME) : augmentez légèrement la couverture pour obtenir un éclairage plus uniforme.
⑪ Télécommande	<p>Choisissez le groupe des flashes fonctionnant comme contrôleurs en mode Fujifilm de contrôle optique sans fil à distance et en mode TTL, TTL% ou M. Cette option est disponible uniquement avec des flashes emboîtables prenant en charge le mode Fujifilm de contrôle optique sans fil à distance.</p> <ul style="list-style-type: none"> • Gr A : associez le contrôleur au groupe A. • Gr B : associez le contrôleur au groupe B. • Gr C : associez le contrôleur au groupe C. • OFF : l'intensité du contrôleur est maintenue à un niveau qui n'affecte pas la photo finale.
⑪ Nombre d'éclairs	<p>Choisissez le nombre de fois où le flash se déclenche chaque fois que vous appuyez sur le déclencheur en mode MULTI.</p>
⑫ Canal	<p>Choisissez le canal utilisé par le contrôleur pour communiquer avec les flashes asservis. Vous pouvez faire appel à des canaux distincts pour différents systèmes de flash ou pour empêcher toute interférence lorsque plusieurs systèmes fonctionnent à proximité les uns des autres.</p>
⑫ Fréquence	<p>Choisissez la fréquence à laquelle le flash se déclenche en mode MULTI.</p>

12

Remarques techniques

Accessoires de Fujifilm

Les accessoires suivants sont disponibles auprès de Fujifilm. Pour obtenir les dernières informations sur les accessoires disponibles dans votre région, contactez votre représentant Fujifilm local ou visitez le site <https://fujifilm-x.com/support/compatibility/cameras/>.

Batteries Li-ion

NP-W126S : vous pouvez acheter d'autres batteries NP-W126S de grande capacité en cas de besoin.

Chargeurs de batterie

BC-W126S : vous pouvez acheter des chargeurs de batterie de rechange en cas de besoin. À +20 °C/+68 °F, le BC-W126S charge une NP-W126S en 150 minutes environ.

Télécommandes

RR-100 : utilisez cette télécommande pour réduire le bougé d'appareil ou maintenir l'obturateur ouvert en pose T (ø2,5 mm).

Microphones stéréo

MIC-ST1 : microphone externe destiné à l'enregistrement vidéo.

Flashes montés sur des chaussures

EF-X500 : en plus du contrôle manuel et TTL du flash, ce flash clipsable a un nombre guide de 50/164 (ISO 100, m/ft.) Et prend en charge FP (synchronisation haute vitesse), ce qui lui permet d'être utilisé à des vitesses d'obturation supérieures à la vitesse de synchronisation du flash. Doté de la prise en charge de la batterie EF-BP1 en option et de la commande de flash optique sans fil Fujifilm, il peut être utilisé comme commande ou unité de flash à distance pour la photographie au flash sans fil à distance.

EF-BP1 : bloc-batterie pour flashes EF-X500. Prend en charge jusqu'à 8 piles AA.

EF-60 : en plus du contrôle manuel et TTL du flash, ce flash clipsable a un nombre guide de 60/197 (ISO 100, m/ft.) Et prend en charge FP (synchronisation haute vitesse), ce qui lui permet d'être utilisé à des vitesses d'obturation supérieures à la vitesse de synchronisation du flash. Il peut également être utilisé comme flash à distance sous le contrôle d'une commande sans fil EF-W1 en option.

EF-W1 : prenant en charge la norme de communication sans fil NAS* développée par Nissin Japan, cette commande de flash sans fil peut être utilisée avec les flashes EF-60 en option et d'autres appareils compatibles NAS.

* NAS est une marque déposée de Nissin Japan Ltd

EF-42 : ce flash à clipser a un nombre guide de 42/137 (ISO 100, m/ft.) Et prend en charge le contrôle manuel et TTL du flash.

EF-X20 : ce flash à clipser a un nombre guide de 20/65 (ISO 100, m/ft.) Et prend en charge le contrôle manuel et TTL du flash.

EF-20 : ce flash à clipser a un nombre guide de 20/65 (ISO 100, m/ft.) Et prend en charge le contrôle du flash TTL (le contrôle manuel du flash n'est pas pris en charge).

Grip avec trépied

TG-BT1 : enregistrez des vidéos ou prenez des photos tout en tenant ce grip avec trépied Bluetooth.

Étuis en cuir

LC-X100V : cet étui en cuir est fourni avec une bandoulière également en cuir. Il est possible de prendre des photos et d'insérer ou de retirer la batterie et la carte mémoire sans sortir l'appareil photo de son étui.

Saisissez les ceintures

GB-001 : améliore l'adhérence.

Convertisseurs optiques

TCL-X100 II : augmente la focale de l'objectif de l'appareil photo.

WCL-X100 II : réduit la focale de l'objectif de l'appareil photo et augmente son angle de champ.

Bagues adaptatrices

AR-X100 : bague adaptatrice en aluminium utilisée pour fixer le pare-soleil LH-X100 ou des filtres $\varnothing 49$ mm disponibles auprès d'autres fournisseurs.

Pare-soleil

LH-X100 : ce pare-soleil en aluminium est fourni avec une bague adaptatrice AR-X100 également en aluminium. Cette bague adaptatrice est nécessaire pour fixer le pare-soleil.

Filtres de protection

PRF-49/PRF-49S : filtre utilisé pour protéger les objectifs des appareils photo de la série X100 (bague adaptatrice AR-X100 nécessaire).

instax SHARE Imprimantes

SP-1/SP-2/SP-3 : connectez-vous via un réseau local sans fil pour imprimer des photos sur film instax.

Logiciels et services à utiliser avec votre appareil photo

L'appareil photo peut être utilisé avec les logiciels et services suivants. Pour obtenir les dernières informations sur les logiciels Fujifilm, rendez-vous sur le site

<https://fujifilm-x.com/support/compatibility/cameras/>.

Applications pour smartphone

Établissez une connexion sans fil entre votre appareil photo et un smartphone ou une tablette.

<https://fujifilm-dsc.com/>

RAW FILE CONVERTER EX powered by SILKYPIX

RAW FILE CONVERTER EX powered by SILKYPIX est un logiciel de conversion RAW de Ichikawa Soft Laboratory Co., Ltd. Affichez des images RAW sur votre ordinateur et convertissez-les en d'autres formats. RAW FILE CONVERTER EX powered by SILKYPIX est disponible gratuitement sur le site Web de Fujifilm.

<https://fujifilm-x.com/support/download/software/raw-file-converter-ex-powered-by-silkypix/>



- "RAW FILE CONVERTER EX powered by SILKYPIX" est fourni par Ichikawa Soft Laboratory Co., Ltd.
- Pour savoir quand l'assistance sera disponible, visitez le site : <https://fujifilm-x.com/support/compatibility/software/raw-file-converter-ex-powered-by-silkypix/>

FUJIFILM RAW Converter

Affichez des images RAW sur votre ordinateur et convertissez-les en d'autres formats. FUJIFILM RAW Converter est disponible gratuitement auprès de Capture One A/S.

<https://www.captureone.com/a/leaflet-fujifilm#rawconverter>



Visitez le site Web ci-dessus pour savoir quand l'assistance sera disponible.

Capture One

Capture One le logiciel de flux de production Capture One A/S prend en charge la prise de vue en mode connecté et la conversion d'images RAW dans d'autres formats.

<https://www.captureone.com/a/leaflet-fujifilm>



L'appareil photo ne prend pas en charge la prise de vue à distance.



Visitez le site Web ci-dessus pour savoir quand l'assistance sera disponible.

FUJIFILM X Acquire

Enregistrez et chargez les réglages de l'appareil photo. Reconfigurez l'appareil photo en un instant ou partagez les réglages avec d'autres appareils photo du même type.

<https://fujifilm-x.com/products/software/x-acquire/>



L'appareil photo ne prend pas en charge la prise de vue à distance.

FUJIFILM X RAW STUDIO

Lorsque l'appareil photo est connecté à un ordinateur via USB, FUJIFILM X RAW STUDIO peut utiliser le moteur de traitement d'image unique de l'appareil photo pour convertir rapidement les fichiers RAW et créer des images de haute qualité dans d'autres formats.

<https://fujifilm-x.com/products/software/x-raw-studio/>

Frame.io Camera to Cloud

Envoyez des photos et des vidéos directement de l'appareil photo à la plate-forme Frame.io via un réseau.

<https://frame.io/>

Pour votre sécurité



Lisez attentivement ces remarques avant toute utilisation

Consignes de sécurité



- Veillez à utiliser correctement votre appareil photo. Pour cela, lisez attentivement ces remarques relatives à la sécurité et votre *Manuel de base* avant toute utilisation.
- Après avoir lu ces consignes de sécurité, rangez-les dans un endroit sûr.

À propos des icônes



Les icônes illustrées ci-dessous sont utilisées dans ce document pour indiquer le degré de gravité des blessures ou dommages qui peuvent se produire si vous n'observez pas les informations indiquées par l'icône et donc utilisez ce produit de manière incorrecte.

 AVERTISSEMENT	Cette icône indique que le fait de ne pas observer les informations mentionnées peut entraîner la mort ou des blessures graves.
 ATTENTION	Cette icône indique que le fait de ne pas observer les informations mentionnées peut entraîner des blessures ou endommager le matériel.





Les icônes illustrées ci-dessous sont utilisées pour indiquer la nature des instructions que vous devez observer.

	Les icônes triangulaires vous indiquent que ces informations nécessitent votre attention (« Important »).
	Les icônes circulaires barrées en diagonale vous informent que l'action indiquée est interdite (« Interdit »).
	Les cercles pleins qui contiennent un point d'exclamation vous informent que l'action doit être réalisée (« Requis »).

Les symboles indiqués sur le produit (y compris les accessoires) ont la signification suivante :

 CA
 CC
 Matériel de classe II (le produit bénéficie d'une double isolation).

AVERTISSEMENT

 <small>Débrancher de la prise murale</small>	Si un problème survient, mettez l'appareil photo hors tension, retirez la batterie et débranchez le câble USB. Si vous continuez à utiliser l'appareil photo lorsqu'il dégage de la fumée, une odeur inhabituelle ou dans d'autres conditions anormales, cela peut provoquer un incendie ou une décharge électrique. Prenez contact avec votre revendeur Fujifilm.
	Ne laissez pas de l'eau ou des objets s'infiltrer dans l'appareil photo ou dans les câbles de connexion. N'utilisez pas l'appareil photo ou les câbles de connexion suite à l'infiltration d'eau douce ou salée, de lait, de boissons, de détergents ou d'autres liquides. En cas d'infiltration de liquide dans l'appareil photo ou dans les câbles de connexion, mettez l'appareil photo hors tension, retirez la batterie et débranchez le câble USB. Si vous continuez à utiliser l'appareil photo dans ces conditions, cela peut provoquer un incendie ou une décharge électrique. Prenez contact avec votre revendeur Fujifilm.
 <small>Ne pas utiliser dans une salle de bain ou une douche</small>	N'utilisez pas l'appareil photo dans une salle de bain ou une douche. Cela peut provoquer un incendie ou une décharge électrique.
 <small>Ne pas démonter</small>	N'essayez jamais de modifier ou de démonter l'appareil photo (n'ouvrez jamais le boîtier). Le non-respect de cette précaution peut provoquer un incendie ou une décharge électrique.



AVERTISSEMENT

<p>Ne pas toucher les pièces internes</p>	<p>Dans le cas où le boîtier s'ouvrirait suite à une chute ou à un autre accident, ne touchez pas les pièces mises à nu. Le non-respect de cette précaution pourrait provoquer une décharge électrique ou une blessure suite à la manipulation des pièces endommagées. Retirez immédiatement la batterie, en évitant de vous blesser ou de recevoir une décharge électrique, puis confiez le produit au revendeur d'origine pour le faire vérifier.</p>
	<p>Ne modifiez pas, ne chauffez pas, ne tordez pas ou ne tirez pas indûment sur le cordon de connexion et ne posez pas d'objets lourds dessus. Ceci risque d'endommager le cordon et de provoquer un incendie ou une décharge électrique. Si le cordon est endommagé, prenez contact avec votre revendeur Fujifilm. N'utilisez pas les câbles si leurs connecteurs sont déformés.</p>
	<p>Ne posez pas l'appareil photo sur un plan instable. L'appareil photo pourrait tomber ou se renverser et provoquer des blessures.</p>
	<p>N'essayez jamais de prendre des photos quand vous bougez. N'effectuez aucune opération de prise de vue, de lecture ou autre sur l'appareil photo lorsque vous conduisez une voiture ou un autre véhicule. Vous pourriez tomber ou être impliqué dans un accident de la circulation. Si vous prenez des photos en marchant, faites attention à votre environnement.</p>
	<p>Pendant les orages, ne touchez aucune pièce métallique de l'appareil photo. Vous pourriez être électrocuté par le courant induit par une décharge de foudre.</p>
	<p>N'utilisez pas de batteries autres que celles préconisées. Chargez la batterie comme indiqué par l'indicateur.</p>
	<p>Ne démontez pas, ne modifiez pas ou ne chauffez pas les batteries. Ne les faites pas tomber, ne les cognez pas, ne les jetez pas ou ne leur faites pas subir de forts impacts. N'utilisez pas des batteries qui présentent des signes de fuite, déformation, décoloration ou autres anomalies. Utilisez uniquement les chargeurs préconisés pour recharger les batteries rechargeables et n'essayez pas de recharger des piles alcalines ou Li-ion non rechargeables. Ne court-circuitez pas les batteries ou ne les rangez pas avec des objets métalliques. Si vous ne respectez pas ces consignes, les batteries peuvent surchauffer, s'enflammer, se casser ou fuir, provoquant un incendie, des brûlures ou d'autres blessures.</p>
	<p>Utilisez seulement les batteries préconisées pour une utilisation avec cet appareil photo. N'utilisez pas de tensions autres que la tension d'alimentation électrique indiquée. L'utilisation d'autres sources d'alimentation peut provoquer un incendie.</p>
	<p>Si la batterie fuit et que le liquide entre en contact avec vos yeux, votre peau ou vos vêtements, rincez abondamment la partie touchée à l'eau claire et consultez un médecin ou appelez les urgences immédiatement.</p>
	<p>N'utilisez pas le chargeur pour recharger d'autres batteries que celles indiquées ici. Le chargeur fourni est conçu uniquement pour les batteries de même type que celle fournie avec l'appareil photo. L'utilisation du chargeur pour la recharge de batteries ordinaires ou d'autres types de batteries rechargeables peut provoquer une fuite, une surchauffe ou une explosion des batteries.</p>
	<p>Si le flash est déclenché trop près des yeux d'une personne, cela peut provoquer chez celle-ci une déficience visuelle. Faites particulièrement attention lorsque vous photographiez des bébés et de jeunes enfants.</p>
	<p>Ne restez pas en contact prolongé avec des surfaces chaudes. Ne laissez aucune partie du corps en contact avec le produit pendant une période prolongée tant que le produit est sous tension. Le non-respect de cette précaution peut entraîner des brûlures superficielles, en particulier lors d'une utilisation prolongée, si la température ambiante est élevée, lorsque ÉLEVÉE est sélectionné pour MISE HORS TENS. AUTO TEMP. ou si l'utilisateur souffre d'une mauvaise circulation sanguine ou d'une perte de sensibilité, auquel cas le recours à un trépied ou à des précautions similaires est recommandé.</p>
	<p>N'utilisez pas le produit en présence d'objets inflammables, de gaz explosifs ou de poussière.</p>
	<p>Lorsque vous transportez la batterie, insérez-la dans votre appareil photo numérique ou conservez-la dans l'étui rigide prévu à cet effet. Rangez la batterie dans l'étui rigide. Avant de jeter la batterie, recouvrez les bornes avec du ruban isolant. L'entrée en contact avec d'autres objets métalliques ou d'autres batteries pourrait provoquer la mise à feu ou l'explosion de la batterie.</p>

AVERTISSEMENT



Conservez les cartes mémoire, les griffes flash et les autres petites pièces hors de la portée des enfants en bas âge. Les enfants risquent d'avaler les petites pièces ; conservez hors de portée des enfants. Si un enfant avalait une petite pièce, consultez un médecin ou appelez les urgences.



Conservez hors de la portée des enfants en bas âge. Parmi les éléments qui peuvent provoquer des blessures, on peut citer la courroie, qui peut s'enrouler autour du cou d'un enfant et ainsi présenter un risque de strangulation, et le flash, qui peut provoquer une déficience visuelle.



Suivez les instructions du personnel des compagnies aériennes et des hôpitaux. Ce produit émet des fréquences radio pouvant interférer avec le matériel de navigation ou médical.

ATTENTION



N'utilisez pas cet appareil photo dans des endroits exposés à des vapeurs d'essence, de la vapeur, de l'humidité ou de la poussière. Cela peut provoquer un incendie ou une décharge électrique.



Ne laissez pas cet appareil photo dans des endroits exposés à des températures très élevées. Ne laissez pas l'appareil photo dans un véhicule fermé, par exemple, ou à la lumière directe du soleil. Un incendie peut se produire.



Ne posez pas d'objet lourd sur l'appareil photo. L'objet lourd peut se renverser ou tomber et provoquer des blessures.



Ne couvrez pas ou n'emballage pas l'appareil photo ou le chargeur avec un tissu ou une couverture. La chaleur peut s'accumuler et déformer le boîtier ou provoquer un incendie.



N'utilisez pas la prise si elle est endommagée ou si elle ne s'insère pas correctement dans la prise de courant. Le non-respect de cette précaution pourrait provoquer un incendie ou une décharge électrique.



Lorsque vous nettoyez l'appareil photo ou lorsque vous n'avez pas l'intention de l'utiliser avant longtemps, retirez la batterie. Sinon, vous pourriez provoquer un incendie ou une décharge électrique.



Lorsque le chargement est terminé, débranchez le chargeur de la prise de courant. Il existe un risque d'incendie si le chargeur reste branché dans la prise de courant.



Il se peut, lorsque vous retirez la carte mémoire, qu'elle sorte trop rapidement de son logement. Retenez-la avec le doigt et relâchez-la doucement. Vous risquez sinon de blesser des personnes lors de l'éjection de la carte.



Ne manipulez pas la carte mémoire immédiatement après la prise de vue. La carte mémoire peut être chaude et provoquer des brûlures. Attendez que la carte refroidisse avant de la retirer de l'appareil photo.



Demandez régulièrement un test et le nettoyage de votre appareil photo. L'accumulation de la poussière dans votre appareil photo peut provoquer un incendie ou une décharge électrique. Prenez contact tous les deux ans avec votre revendeur Fujifilm pour lui confier le nettoyage interne. Veuillez noter que ce service n'est pas gratuit.



Éliminez le produit conformément aux réglementations locales.



Risque d'explosion si la batterie n'est pas correctement remplacée. Remplacez-la uniquement avec une batterie du même type ou d'un type équivalent.



Les batteries (bloc-piles ou batteries insérées) ne doivent pas être exposées à une chaleur excessive, comme la lumière du soleil, un feu ou un autre élément du même type.

Batterie et alimentation électrique

Remarque : vérifiez le type de batterie utilisé par votre appareil photo et lisez les sections appropriées.



AVERTISSEMENT : la batterie ne doit pas être exposée à une chaleur excessive, comme la lumière du soleil, un feu ou un autre élément du même type.

Les paragraphes suivants décrivent comment utiliser correctement les batteries et prolonger leur autonomie. Une utilisation incorrecte peut réduire l'autonomie de la batterie ou provoquer sa fuite, sa surchauffe, un incendie ou une explosion.

Batteries Li-ion

Lisez cette section si votre appareil photo fonctionne avec une batterie Li-ion.

La batterie n'a pas été chargée avant expédition. Vous devez la charger avant d'utiliser votre appareil photo. Rangez la batterie dans son étui si vous ne l'utilisez pas.

■ Remarques concernant la batterie

La batterie perd progressivement sa charge lorsqu'elle n'est pas utilisée. Chargez la batterie un ou deux jours avant utilisation. Vous pouvez prolonger l'autonomie de la batterie en éteignant l'appareil photo lorsque vous ne l'utilisez pas.

La capacité de la batterie diminue à basse température ; une batterie déchargée peut ne pas fonctionner si elle est froide. Conservez une batterie de recharge entièrement chargée dans un endroit chaud et utilisez-la en cas de besoin, ou mettez la batterie dans votre poche ou dans un autre endroit chaud et insérez-la dans l'appareil photo uniquement lors de la prise de vue. Ne placez pas la batterie directement sur des chauffe-mains ou d'autres dispositifs chauffants.

■ Chargement de la batterie

Vous pouvez également recharger la batterie à l'aide d'un chargeur de batterie BC-W126S (en option). Le temps de charge augmente à des températures ambiantes inférieures à +10 °C (+50 °F) ou supérieures à +35 °C (+95 °F). N'essayez pas de recharger la batterie à des températures supérieures à +40 °C (+104 °F) ; à des températures inférieures à +5 °C (+41 °F), la batterie ne se recharge pas.

N'essayez pas de recharger une batterie entièrement chargée. Il n'est cependant pas nécessaire que la batterie soit entièrement déchargée avant de la recharger.

Il se peut que la batterie soit chaude au toucher immédiatement après avoir été rechargée ou utilisée. Cela est normal.

■ Autonomie de la batterie

Une nette diminution de la durée pendant laquelle la batterie conserve sa charge indique qu'elle a atteint sa limite de longévité et qu'elle doit être remplacée.

■ Rangement

Si vous n'avez pas l'intention d'utiliser l'appareil photo avant longtemps, rangez-le à température ambiante avec sa batterie rechargée entre la moitié et les 2/3 de sa capacité environ.

Si vous n'avez pas l'intention d'utiliser l'appareil photo avant longtemps, retirez la batterie et rangez-la dans un endroit sec dont la température ambiante est comprise entre +15 °C et +25 °C (+59 °F à +77 °F). Ne la rangez pas dans un endroit exposé à des températures extrêmes.

■ Précautions : Manipulation de la batterie

- Ne la transportez pas et ne la rangez pas avec des objets métalliques comme des colliers ou des épingles.
- Ne l'exposez pas aux flammes ou à la chaleur.
- Ne la démontez pas, ni ne la modifiez.
- Ne l'exposez pas à des pressions atmosphériques basses.
- Utilisez uniquement les chargeurs préconisés.
- Jetez rapidement les batteries usagées.
- Ne faites pas tomber la batterie, ni ne lui faites subir de chocs violents.
- Ne l'exposez pas à l'eau.
- Gardez les bornes toujours propres.
- Il se peut que la batterie et le boîtier de l'appareil photo soient chauds au toucher après une utilisation prolongée. Cela est normal.

■ Attention : Mise au rebut

Jetez les batteries usagées en respectant les réglementations locales en vigueur. Une attention particulière doit être portée aux aspects environnementaux liés à l'élimination des batteries. Utilisez l'appareil sous un climat tempéré.

N'écrasez pas ou ne fractionnez pas les batteries.

Utilisation de l'appareil photo

- Ne visez pas des sources lumineuses très vives, notamment des sources lumineuses artificielles ou des sources lumineuses naturelles, comme le soleil dans un ciel sans nuage. Si vous ne respectez pas cette précaution, le capteur d'image de l'appareil photo risque de s'endommager.
- La forte lumière du soleil passant par le viseur risque d'endommager l'écran du viseur électronique (EVF). N'orientez pas le viseur électronique en direction du soleil.

Essais préalables

Avant de prendre des photos d'événements importants (comme lors de mariages ou de voyages), faites une photo test et vérifiez les résultats pour vous assurer que l'appareil photo fonctionne normalement. FUJIFILM Corporation n'accepte aucune responsabilité pour les dommages ou perte de profits résultant d'un mauvais fonctionnement du produit.

Remarques sur les droits d'auteur

Les images enregistrées à l'aide de cet appareil photo numérique ne peuvent pas être utilisées d'une manière allant à l'encontre des lois sur les droits d'auteur sans l'autorisation préalable du propriétaire, à moins qu'elles ne soient réservées qu'à un usage personnel. Notez que certaines restrictions s'appliquent aux photos des performances théâtrales, des divertissements et des expositions, même lorsqu'elles ne sont réservées qu'à un usage personnel. Les utilisateurs sont aussi priés de noter que le transfert des cartes mémoire contenant des images ou des données protégées par les lois sur les droits d'auteur n'est autorisé que dans la limite des restrictions imposées par lesdites lois.

Manipulation

Pour garantir le bon enregistrement des images, ne soumettez pas l'appareil photo à des impacts ou des chocs pendant l'enregistrement des images.

Cristaux liquides

Si l'écran est endommagé, faites particulièrement attention à éviter tout contact avec les cristaux liquides. Si l'une des situations suivantes se produisait, adoptez l'action d'urgence indiquée :

- **Si des cristaux liquides venaient à toucher votre peau**, essuyez la zone affectée avec un chiffon puis lavez-la soigneusement à l'eau courante avec du savon.
- **Si des cristaux liquides pénètrent dans vos yeux**, rincez abondamment l'œil affecté à l'eau claire pendant 15 minutes au moins et consultez immédiatement un médecin.
- **Si vous avalez des cristaux liquides**, rincez-vous abondamment la bouche avec de l'eau. Buvez de grands verres d'eau et faites-vous vomir, puis consultez un médecin.

Bien que l'écran soit fabriqué à partir d'une technologie de pointe de très haute précision, il est possible que certains pixels restent constamment allumés ou éteints. Il ne s'agit pas d'un dysfonctionnement : les images enregistrées avec ce produit n'en sont nullement affectées.

Informations sur les marques commerciales

Digital Split Image est une marque commerciale ou une marque déposée de FUJIFILM Corporation. Digital Micro Prism est une marque commerciale ou une marque déposée de FUJIFILM Corporation. Les types de caractères présentés ici sont uniquement développés par DynaComware Taiwan Inc. Apple, iPhone, iPad, Mac, Mac OS X, OS X, macOS, Lightning et Apple ProRes sont des marques déposées d'Apple Inc. aux États-Unis et dans d'autres pays. Windows est une marque déposée de Microsoft Corporation aux États-Unis et dans d'autres pays. Android est une marque commerciale ou une marque déposée de Google LLC. Adobe, le logo Adobe, Camera to Cloud, Frame.io, Lightroom et Photoshop sont des marques déposées ou des marques commerciales d'Adobe aux États-Unis et/ou dans d'autres pays. Wi-Fi®, le logo Wi-Fi CERTIFIED et Wi-Fi Protected Setup® sont des marques déposées de la Wi-Fi Alliance®. La marque et les logos Bluetooth® sont des marques déposées appartenant à Bluetooth SIG, Inc. et leur utilisation par Fujifilm s'effectue sous licence. Les logos SDHC et SDXC sont des marques commerciales de SD-3C, LLC. CFexpress est une marque commerciale de la CFA (CompactFlash Association). Le logo HDMI est une marque commerciale ou déposée de HDMI Licensing LLC. QR Code est une marque déposée de DENSO WAVE INCORPORATED. USB Type-C® et USB-C® sont des marques déposées de USB Implementers Forum. AirGlu™ est une marque commerciale ou une marque déposée de Atomos. Tous les autres noms de marques mentionnés dans ce manuel sont des marques commerciales ou des marques déposées de leurs détenteurs respectifs.

Interférences électriques

Cet appareil photo peut provoquer des interférences avec les équipements d'hôpitaux ou d'avions. Consultez le personnel hospitalier ou la compagnie aérienne avant d'utiliser l'appareil photo dans un hôpital ou à bord d'un avion.

Systèmes de télévision couleur

NTSC (National Television System Committee) est une norme de télédiffusion couleur adoptée principalement par les États-Unis, le Canada et le Japon. PAL (Phase Alternation by Line) est un système de télévision couleur adopté principalement par les pays européens et la Chine.

Exif Print (Exif Version 2.32)

Exif Print, qui a été révisé récemment, est un format de fichier pour appareil photo numérique qui permet d'utiliser les informations enregistrées avec les photos pour reproduire les couleurs de manière optimale lors de l'impression.

AVIS IMPORTANT : veuillez lire le passage suivant avant d'utiliser le logiciel

Il est interdit d'exporter directement ou indirectement, en partie ou en totalité, un logiciel sous licence sans l'accord des autorités concernées.

Objetifs et autres accessoires

- Utilisez une vis de 4,5 mm ou moins lorsque vous fixez un trépied.
- Fujifilm ne pourra être tenu responsable des problèmes de performance ou des dommages provoqués par l'utilisation d'accessoires d'autres fabricants.

REMARQUES

Pour éviter tout risque d'incendie ou d'électrocution, n'exposez pas l'appareil à la pluie ou à l'humidité. Veuillez lire les « Consignes de sécurité » et assurez-vous de les avoir bien comprises avant d'utiliser l'appareil photo. Matériau en perchlorate : une manipulation particulière peut être nécessaire. Voir : <http://www.dtsc.ca.gov/hazardouswaste/perchlorate>

À l'attention des clients résidant aux États-Unis

**Testé conforme aux normes de la FCC
POUR UNE UTILISATION AU DOMICILE OU AU BUREAU**



Contains IC : 10293A-WMBACBM25

Contains FCC ID : COF-WMBACBM25

Réglementation de la FCC : cet appareil est conforme à la Partie 15 de la réglementation de la FCC. L'exploitation est autorisée aux deux conditions suivantes : (1) Cet appareil ne doit pas causer d'interférence nuisible et (2) cet appareil doit accepter toute interférence reçue, y compris celle susceptible de provoquer un fonctionnement indésirable.

ATTENTION : cet appareil a été testé et déclaré conforme aux normes d'un appareil numérique de Classe B, stipulées dans la Partie 15 de la réglementation de la FCC. Ces normes sont destinées à assurer une protection suffisante contre les interférences dangereuses dans le cadre d'une installation résidentielle. Cet appareil génère, utilise et peut émettre des fréquences radio et peut, s'il n'est pas installé et utilisé conformément aux instructions, être à l'origine d'interférences dans les communications radio. Néanmoins, il n'est pas possible de garantir que des interférences ne seront pas provoquées dans certaines installations particulières. Si cet appareil est effectivement à l'origine d'interférences nuisibles à la réception radio ou télévisuelle, ce qui peut être déterminé en éteignant et en allumant l'appareil, il est conseillé à l'utilisateur de remédier à cette situation en recourant à une ou plusieurs des mesures suivantes :

- Réorienter ou repositionner l'antenne de réception.
- Éloigner l'appareil du récepteur.
- Brancher l'appareil dans une prise appartenant à un circuit différent de celui sur lequel le récepteur est branché.
- Consulter le revendeur ou un technicien radio/télé pour obtenir de l'aide.

Mise en garde de la FCC : toute transformation ou modification non expressément autorisée par l'autorité responsable de la conformité pourrait faire perdre à l'utilisateur son droit d'utiliser ce matériel.

Ce transmetteur ne doit pas être placé au même endroit que ou fonctionner en conjonction avec toute autre antenne ou tout autre transmetteur.

Déclaration relative à l'exposition aux radiations : cet appareil est conforme aux exigences gouvernementales en matière d'exposition aux ondes radio. Cet appareil a été conçu et fabriqué de manière à respecter les limites d'émission recommandées par la Federal Communications Commission du gouvernement des États-Unis en matière d'exposition aux fréquences radio.

La norme d'exposition applicable aux appareils sans fil utilise une unité de mesure appelée « taux d'absorption spécifique » ou SAR (de l'anglais « Specific Absorption Rate »). La limite du SAR établie par la FCC est de 1,6W/kg. Lors des tests de calcul du SAR, l'appareil est utilisé dans des positions de fonctionnement standard acceptées par la FCC et transmet à son niveau de puissance certifié le plus élevé dans toutes les bandes de fréquences testées.

Remarques relatives à l'octroi d'autorisation : pour être conforme à la Partie 15 de la réglementation de la FCC, ce produit doit être utilisé avec un câble A/V, un câble USB et un câble d'alimentation CC avec tores de ferrite, tels que préconisés par Fujifilm.



Une batterie lithium-ion recyclable alimente le produit que vous avez acheté. Veuillez composer le 1-800-8-BATTERY pour obtenir des informations sur le recyclage de cette batterie.



Code réglementaire de la Californie (California Code of Regulations), titre 20, division 2, chapitre 4, article 4, règlement sur l'efficacité énergétique (Appliance Efficiency Regulations), sections 1601 à 1609

À l'attention des clients résidant au Canada**CAN ICES-003 (B)/NMB-003(B)**

ATTENTION : cet appareil numérique de classe B est conforme à la norme canadienne ICES-003.

Déclaration d'Industrie Canada : cet appareil est conforme aux CNR exemptes de licence d'Industrie Canada. L'exploitation est autorisée aux deux conditions suivantes : (1) Cet appareil ne doit pas produire de brouillage ; et (2) Cet appareil doit accepter tout brouillage, même si le brouillage est susceptible d'en compromettre le fonctionnement.

Cet appareil et son ou ses antennes ne doivent pas être placés au même endroit que ou utilisés en conjonction avec toute autre antenne ou tout autre émetteur, à l'exception des radios intégrées qui ont été testées. La fonction de sélection de l'indicateur du pays est désactivée sur les produits commercialisés aux États-Unis et au Canada.

Déclaration relative à l'exposition aux radiations : les connaissances scientifiques dont nous disposons n'ont mis en évidence aucun problème de santé associé à l'usage des appareils sans fil à faible puissance. Nous ne sommes cependant pas en mesure de prouver que ces appareils sans fil à faible puissance sont entièrement sans danger. Les appareils sans fil à faible puissance émettent une énergie à fréquence radioélectrique (RF) très faible dans le spectre des micro-ondes lorsqu'ils sont utilisés. Alors qu'un niveau élevé de RF peut avoir des effets sur la santé (en chauffant les tissus), l'exposition à de faibles RF qui ne produisent pas de chaleur n'a pas de mauvais effets connus sur la santé. De nombreuses études ont été menées sur les expositions aux RF faibles et n'ont découvert aucun effet biologique. Certaines études ont suggéré qu'il pouvait y avoir certains effets biologiques, mais ces résultats n'ont pas été confirmés par des recherches supplémentaires. Le X100V1 a été testé et jugé conforme aux limites d'exposition aux rayonnements IC énoncées pour un environnement non contrôlé et respecte les règles d'exposition aux fréquences radioélectriques (RF) CNR-102 de l'IC.

La bande 5150–5250 MHz est réservée uniquement pour une utilisation à l'intérieur afin de réduire les risques de brouillage préjudiciable aux systèmes de satellites mobiles utilisant les mêmes canaux.

Mise au rebut du matériel électrique et électronique des particuliers

Applicable à l'Union européenne, la Norvège, l'Islande et le Liechtenstein : ce symbole sur le produit, ou dans le manuel et sur la garantie, et/ou sur son emballage, indique que l'appareil ne doit pas être traité comme un déchet ménager. Il doit être déposé dans un point de collecte qui recycle le matériel électrique et électronique.

En vous débarrassant correctement de ce produit, vous contribuez à éviter des conséquences préjudiciables pour l'environnement et la santé de l'homme, qui peuvent être provoquées en jetant ce produit de manière inappropriée.

Ce symbole sur les piles ou les batteries indique que ces piles/batteries ne doivent pas être traitées comme des déchets ménagers.



Si votre matériel contient des piles ou des batteries faciles à retirer, merci de les jeter séparément conformément aux réglementations locales.

Le recyclage des matériaux contribuera à préserver les ressources naturelles. Pour obtenir plus d'informations sur le recyclage de ce produit, renseignez-vous auprès de votre mairie, de la déchèterie la plus proche de votre domicile ou du magasin où vous l'avez acheté.

Applicable aux pays n'appartenant pas à l'Union européenne et autres que la Norvège, l'Islande et le Liechtenstein : si vous souhaitez jeter ce produit, y compris les piles ou les batteries, renseignez-vous auprès des autorités locales pour connaître les moyens de retraitement existants.

Au Japon : ce symbole sur les piles ou les batteries indique qu'elles doivent être éliminées séparément.



Entretien de l'appareil photo

Pour pouvoir profiter pleinement de votre appareil, veuillez respecter les précautions suivantes.

Stockage et utilisation

Si vous n'avez pas l'intention d'utiliser l'appareil photo pendant une période prolongée, retirez la batterie et la carte mémoire. Ne rangez et n'utilisez pas l'appareil photo dans des endroits qui sont :

- exposés à la pluie, à la vapeur ou à la fumée
- très humides ou extrêmement poussiéreux
- exposés à la lumière directe du soleil ou à de très hautes températures, comme dans un véhicule fermé en plein soleil
- extrêmement froids
- soumis à de fortes vibrations
- exposés à des champs magnétiques puissants, comme à proximité d'une antenne de diffusion, d'une ligne électrique, d'un émetteur radar, d'un moteur, d'un transformateur ou d'un aimant
- en contact avec des produits chimiques volatils tels que des pesticides
- à proximité de produits en caoutchouc ou en vinyle

Périphériques réseau sans fil et Bluetooth : précautions

Ce produit est conforme aux directives de l'UE suivantes :

- Directive RoHS 2011/65/UE
- Directive RE 2014/53/UE

Le soussigné, FUJIFILM Corporation, déclare que l'équipement radioélectrique du type FF230003 est conforme à la directive 2014/53/UE.

Le texte complet de la déclaration UE de conformité est disponible à l'adresse internet suivante :

https://dl.fujifilm-x.com/global/products/cameras/x100vi/pdf/x100vi_doc-yny.pdf

Le texte intégral de la déclaration de conformité britannique est disponible à l'adresse Internet suivante :

https://dl.fujifilm-x.com/en-gb/products/cameras/x100vi/pdf/x100vi_doc-yny_uk.pdf

Cette conformité est indiquée par le marquage suivant placé sur le produit :



Ce marquage est valable pour les produits non-Télécom et les produits Télécom harmonisés de l'UE (comme le Bluetooth®).

• Puissance radiofréquence maximale (PIRE):

Réseau local sans fil 2,4 GHz: 2,37 dBm

Réseau local sans fil 5 GHz: 9,84 dBm

Bluetooth: -6,42 dBm

IMPORTANT : lisez les notifications suivantes avant d'utiliser le transmetteur intégré sans fil de l'appareil photo.

- Ⓐ Ce produit, qui contient une fonction de cryptage développée aux États-Unis, est contrôlé par la réglementation américaine en matière d'exportations (US Export Administration Regulations) et ne peut être ni exporté ni ré-exporté vers des pays sous embargo des États-Unis.
- **Utilisez uniquement un périphérique réseau sans fil ou Bluetooth.** Fujifilm ne peut pas être tenu responsable de dommages provenant d'une utilisation non autorisée. Ne l'utilisez pas dans des applications exigeant une extrême fiabilité, par exemple dans des appareils médicaux ou dans tout autre système qui peuvent mettre en péril directement ou indirectement la vie d'autrui. Lorsque vous utilisez l'appareil dans des ordinateurs ou d'autres systèmes qui demandent un plus haut degré de fiabilité que des périphériques réseau sans fil ou Bluetooth, veuillez à prendre toutes les mesures nécessaires pour assurer la sécurité et empêcher tout dysfonctionnement.
 - **Utilisez-le uniquement dans son pays d'achat.** Cet appareil est conforme aux réglementations régissant les périphériques réseau sans fil et Bluetooth dans le pays d'achat. Respectez toutes les réglementations locales en vigueur lorsque vous utilisez cet appareil. Fujifilm ne peut pas être tenu responsable des problèmes provoqués par une utilisation sous d'autres juridictions.
 - **N'utilisez pas cet appareil dans des endroits exposés à des champs magnétiques, de l'électricité statique ou des interférences radio.** N'utilisez pas le transmetteur à proximité de fours à micro-ondes ou dans tout autre lieu exposé à des champs magnétiques, de l'électricité statique ou des interférences radio qui peuvent empêcher la réception des signaux sans fil. Une interférence mutuelle peut se produire lorsque le transmetteur est utilisé à proximité d'autres appareils sans fil fonctionnant dans la bande 2,4 GHz.
 - **Le transmetteur sans fil fonctionne dans les bandes 2,4 GHz et 5 GHz en utilisant la modulation DSSS, OFDM et GFSK.**

- **Sécurité** : les périphériques réseau sans fil et Bluetooth transmettent les données via radio. Par conséquent, leur utilisation exige d'accorder une plus grande attention à la sécurité qu'avec les réseaux câblés.
 - Ne vous connectez pas à des réseaux inconnus ou à des réseaux pour lesquels vous ne disposez pas des droits d'accès, même s'ils sont affichés sur votre périphérique, étant donné qu'y accéder peut être considéré comme une utilisation non autorisée. Connectez-vous uniquement aux réseaux pour lesquels vous disposez des droits d'accès.
 - N'oubliez pas que les transmissions sans fil sont susceptibles d'être interceptées par des tiers.
 - Ne connectez pas ce périphérique directement à des réseaux de télécommunications (notamment des réseaux locaux sans fil publics) exploités par des opérateurs ou des services de télécommunications mobiles, fixes, Internet ou autres.
- **Les actions suivantes sont possibles de poursuites** :
 - Démontage ou modification de cet appareil
 - Retrait des étiquettes de certification de l'appareil
- **Cet appareil fonctionne sur la même fréquence que les appareils commerciaux, éducatifs et médicaux et les transmetteurs sans fil.** Il fonctionne également sur la même fréquence que les transmetteurs brevetés et les transmetteurs basse tension non brevetés spéciaux fonctionnant dans les systèmes de traçabilité RFID (systèmes d'identification par radiofréquence) des lignes d'assemblage ou d'application similaire.
- **Pour empêcher l'interférence avec les appareils ci-dessus, respectez les consignes suivantes.** Vérifiez que le transmetteur RFID ne fonctionne pas avant d'utiliser cet appareil. Si vous remarquez que cet appareil provoque des interférences avec les transmetteurs brevetés utilisés par le système de traçabilité RFID, réglez-le immédiatement sur une nouvelle fréquence de transmission afin d'éviter d'autres interférences. Si vous remarquez que cet appareil provoque des interférences avec des systèmes de traçabilité RFID basse tension, contactez un représentant Fujifilm.
- **N'utilisez pas cet appareil à bord d'un avion.** Lorsque vous voyagez en avion, suivez les instructions du personnel de la compagnie aérienne. Notez que ce produit peut émettre des fréquences radio même lorsqu'il est éteint. Pour empêcher cela, sélectionnez **ON** pour **MODE AVION** dans le menu des paramètres réseau/USB avant l'embarquement.
- Exigences dans les pays AT/BÉ/BG/CZ/DK/EE/FR/DE/IS/IE/IT/EL/ES/CY/LV/LI/LT/LU/HU/MT/NL/NO/PL/PT/RO/SI/SK/TR/FI/SE/CH/UK/HR. La plage 5150 MHz–5350 MHz est uniquement destinée à une utilisation à l'intérieur.

Informations sur le « Débit d'Absorption Spécifique » (DAS)

Le « Débit d'Absorption Spécifique » (DAS) se mesure en plaçant l'appareil à 0 mm du corps tandis qu'il émet au niveau de puissance de sortie certifié le plus élevé dans toutes les bandes de fréquences. La valeur maximale du « Débit d'Absorption Spécifique » (DAS) est de 0,038 W/kg (tête/corps) en moyenne sur 10 grammes de tissu.



Lisez attentivement ces remarques avant d'utiliser l'objectif

Consignes de sécurité



- Veillez à utiliser correctement l'objectif. Pour cela, lisez attentivement ces remarques relatives à la sécurité et le *Manuel de base* de l'appareil photo avant toute utilisation.
- Après avoir lu ces consignes de sécurité, rangez-les dans un endroit sûr.

À propos des icônes





Les icônes illustrées ci-dessous sont utilisées dans ce document pour indiquer le degré de gravité des blessures ou dommages qui peuvent se produire si vous n'observez pas les informations indiquées par l'icône et donc utilisez ce produit de manière incorrecte.

 AVERTISSEMENT	Cette icône indique que le fait de ne pas observer les informations mentionnées peut entraîner la mort ou des blessures graves.
 ATTENTION	Cette icône indique que le fait de ne pas observer les informations mentionnées peut entraîner des blessures ou endommager le matériel.

Les icônes illustrées ci-dessous sont utilisées pour indiquer la nature des instructions que vous devez observer.

	Les icônes triangulaires vous indiquent que ces informations nécessitent votre attention (« Important »).
	Les icônes circulaires barrées en diagonale vous informent que l'action indiquée est interdite (« Interdit »).
	Les cercles pleins qui contiennent un point d'exclamation vous informent que l'action doit être réalisée (« Requis »).

 **AVERTISSEMENT**

 <small>Ne pas immerger</small>	<i>N'immergez pas le produit dans l'eau et ne l'exposez pas à l'eau.</i> Le non-respect de cette précaution peut provoquer un incendie ou une décharge électrique.
 <small>Ne pas démonter</small>	<i>Ne démontez pas le produit (n'ouvrez pas le boîtier).</i> Le non-respect de cette précaution peut provoquer un incendie, une décharge électrique ou des blessures dues au dysfonctionnement du produit.
 <small>Ne pas toucher les pièces internes</small>	<i>Dans le cas où le boîtier s'ouvrirait suite à une chute ou à un autre accident, ne touchez pas les pièces mises à nu.</i> Le non-respect de cette précaution pourrait provoquer une décharge électrique ou une blessure suite à la manipulation des pièces endommagées. Retirez immédiatement la batterie, en évitant de vous blesser ou de recevoir une décharge électrique, puis confiez le produit au revendeur d'origine pour le faire vérifier.
	<i>Ne le posez pas sur des surfaces instables.</i> Le produit pourrait tomber et provoquer ainsi des blessures.
	<i>Ne regardez pas le soleil à travers l'objectif ou le viseur de l'appareil photo.</i> Le non-respect de cette précaution peut se solder par une déficience visuelle permanente.

 **ATTENTION**

	<i>N'utilisez pas ce produit ou ne le rangez pas dans des lieux exposés à la vapeur, à la fumée ou qui sont très humides ou extrêmement poussiéreux.</i> Le non-respect de cette précaution peut provoquer un incendie ou une décharge électrique.
	<i>Ne laissez pas le produit à la lumière directe du soleil ou dans des endroits exposés à de très hautes températures, comme dans un véhicule fermé en plein soleil.</i> Le non-respect de cette précaution peut provoquer un incendie.
	<i>Conservez hors de la portée des enfants en bas âge.</i> Ce produit peut provoquer des blessures s'il est laissé dans les mains d'un enfant.
	<i>Ne manipulez pas le produit avec les mains mouillées.</i> Le non-respect de cette précaution peut provoquer une décharge électrique.
	<i>Maintenez le soleil à l'extérieur du cadre lorsque vous photographiez ou filmez des sujets en contre-jour.</i> Lorsque le soleil se trouve près du cadre ou dans celui-ci, la lumière du soleil risque de se concentrer dans l'appareil photo et de provoquer un incendie ou des brûlures.
	<i>Lorsque vous n'utilisez pas le produit, remettez en place les bouchons d'objectif et rangez-le à l'abri de la lumière directe du soleil.</i> La lumière du soleil concentrée dans l'objectif risque de provoquer un incendie ou des brûlures.
	<i>Ne transportez pas l'appareil photo ou l'objectif lorsqu'ils sont installés sur un trépied.</i> Le produit risque de tomber ou de cogner d'autres objets et de provoquer ainsi des blessures.

Entretien

Pour pouvoir profiter pleinement de votre appareil, veuillez respecter les précautions suivantes.

Boîtier : servez-vous d'un chiffon doux et sec pour nettoyer le boîtier de l'appareil photo après chaque utilisation. N'utilisez pas d'alcool, de solvants ou d'autres produits chimiques volatils, qui pourraient décolorer ou déformer le cuir du boîtier. Essuyez immédiatement tout liquide tombé accidentellement sur votre appareil photo avec un chiffon doux et sec. Utilisez une soufflette pour retirer la poussière sur l'écran, en prenant bien soin de ne pas l'érafler, puis essuyez-le délicatement à l'aide d'un chiffon doux et sec. S'il reste des taches, vous pouvez les retirer en essuyant délicatement à l'aide d'une lingette nettoyante pour objectifs Fujifilm sur laquelle vous aurez appliqué une petite quantité de solution nettoyante pour objectifs. Pour empêcher la poussière d'entrer dans l'appareil photo, remettez le bouchon de boîtier en place dès que vous retirez l'objectif du boîtier.

Capteur d'image : l'apparition sur plusieurs photos de points ou taches identiques peut indiquer la présence de poussière sur le capteur d'image. Nettoyez le capteur à l'aide de l'option

CONFIGURATION UTILISATEUR > NETTOYAGE CAPTEUR.

Mises à jour de firmware

Lorsque le firmware a été mis à niveau par Fujifilm afin d'ajouter et/ou de modifier des fonctionnalités, mettez à jour le firmware de votre appareil photo.



Après avoir mis à jour le firmware vers la dernière version, les fonctionnalités de l'appareil photo peuvent différer quelque peu de celles décrites dans ce manuel.

Téléchargement du firmware

Tout d'abord, téléchargez le dernier firmware et enregistrez-le sur une carte mémoire. Pour savoir comment télécharger le firmware, reportez-vous au site Internet suivant.

<https://fujifilm-x.com/support/download/firmware/cameras/>

Mise à jour du firmware

Vous pouvez mettre à jour le firmware des façons suivantes.

Mise à jour lors du démarrage de l'appareil photo

Insérez dans l'appareil photo une carte mémoire contenant le nouveau firmware. Tout en appuyant sur la touche **DISP/BACK**, allumez l'appareil photo. Vous pouvez mettre à jour le firmware. Une fois la mise à jour terminée, éteignez l'appareil photo, puis rallumez-le pour photographier.

Mise à jour à partir des menus de configuration

Insérez dans l'appareil photo une carte mémoire contenant le nouveau firmware. Sélectionnez  **CONFIGURATION UTILISATEUR > MISE À JOUR DU FIRMWARE** pour mettre à jour le firmware.

Mise à jour à l'aide d'une application de smartphone

Si vous utilisez une application de smartphone, vous pouvez mettre à jour le firmware à partir de cette application. Pour en savoir plus, reportez-vous au site Internet suivant.

<https://fujifilm-dsc.com/>



Si vous utilisez une application de smartphone, le dernier firmware peut être téléchargé automatiquement vers l'appareil photo depuis le smartphone.



- Utilisez une batterie suffisamment chargée pour mettre à jour le firmware. N'éteignez pas ou n'utilisez pas l'appareil photo pendant une mise à jour. Si l'appareil photo s'éteint pendant une mise à jour de firmware, il risque de ne plus fonctionner normalement.
- La durée nécessaire à la mise à jour du firmware dépend de la taille du firmware. Elle peut prendre environ 10 minutes maximum.
- Il n'est pas possible de revenir à une version antérieure après la mise à jour du firmware.
- Si un message d'erreur s'affiche pendant la mise à jour du firmware, reportez-vous au site Internet suivant.

https://fujifilm-dsc.com/en-int/manual/error_message_recovery/

Vérification de la version du firmware

Pour voir les informations relatives à la version, allumez l'appareil photo tout en appuyant sur la touche **DISP/BACK**.



L'appareil photo affiche uniquement la version du firmware si une carte mémoire est insérée.



Pour afficher la version du firmware ou mettre à jour le firmware des accessoires optionnels comme les flashes externes, fixez l'accessoire concerné sur l'appareil photo.

Dépannage

Consultez le tableau ci-dessous si vous rencontrez des problèmes lors de l'utilisation de votre appareil photo. Si vous ne trouvez pas la solution ici, contactez votre distributeur Fujifilm local.

Alimentation et batterie

Problème	Solution
L'appareil photo ne s'allume pas.	<ul style="list-style-type: none">• La batterie n'a pas été chargée avant la première utilisation : la batterie n'est pas chargée à l'expédition. Chargez la batterie avant la première utilisation (📖 42).• La batterie est déchargée : chargez la batterie ou insérez une batterie de rechange complètement chargée (📖 42).• La batterie n'est pas insérée correctement : réinsérer dans le bon sens (📖 38).• Le couvercle du logement de batterie n'est pas verrouillé : verrouillez le couvercle du logement de la batterie (📖 38).
Le moniteur ne s'allume pas.	Le moniteur peut ne pas s'allumer si l'appareil photo est éteint puis rallumé très rapidement. Maintenez le déclencheur enfoncé à mi-course jusqu'à ce que le moniteur s'active.
La batterie se décharge rapidement.	<ul style="list-style-type: none">• La batterie est froide : réchauffez la batterie en la plaçant dans une poche ou un autre endroit chaud et réinsérez-la dans l'appareil photo immédiatement avant de prendre une photo.• Il y a de la saleté sur les bornes de la batterie : nettoyez les bornes avec un chiffon doux et sec.• OUI est sélectionné pour  CONFIGURATION AF/MF > PRE-AF : désactivez le PRE-AF (📖 148).• La batterie a été rechargée à de nombreuses reprises : la batterie a atteint la fin de sa durée de vie. Achetez une nouvelle batterie.

Problème	Solution
L'appareil photo s'éteint soudainement.	La batterie est déchargée : chargez la batterie ou insérez une batterie de rechange complètement chargée (📖 42).
L'appareil photo ne s'éteint pas.	L'appareil photo est peut-être occupé. Vérifier le témoin (📖 11).
Le chargement ne démarre pas (USB).	<ul style="list-style-type: none"> • Insérez la batterie de l'appareil photo (📖 38). • Réinsérez la batterie de l'appareil photo dans le bon sens (📖 38). • Vérifiez que l'appareil photo est connecté à l'ordinateur (📖 42). • Si l'ordinateur est éteint ou en mode veille, allumez-le ou réactivez-le, puis débranchez et rebranchez le câble USB (📖 42).
La charge ne démarre pas (chargeur de batterie).	<ul style="list-style-type: none"> • Insérez la batterie. • Réinsérez la batterie dans le bon sens. • Vérifiez que le chargeur est branché correctement. • Vérifiez que la fiche intermédiaire est branchée correctement dans le chargeur.
La charge est lente.	Chargez la batterie à température ambiante.

Problème	Solution
Le voyant clignote, mais la batterie ne se charge pas.	<ul style="list-style-type: none"> • Présence de saleté sur les bornes de la batterie : nettoyez les bornes avec un chiffon doux et sec (📖 38). • La batterie a été rechargée à de nombreuses reprises : la batterie a atteint la fin de sa durée de vie. Achetez une nouvelle batterie. Si vous ne parvenez toujours pas à recharger la batterie, prenez contact avec votre revendeur Fujifilm (📖 344).
L'icône du bloc d'alimentation ne s'affiche pas.	Vérifiez que ALIM ACTIVÉE/COMM DÉSAC. est sélectionné pour RÉGLAGE ALIMENTATION/COMM USB.

Menus et affichages

Problème	Solution
L'affichage n'est pas en anglais.	Sélectionnez FRANCAIS pour  CONFIGURATION UTILISATEUR >  言語/LANG. (📖 49, 273).

Tournage

Problème	Solution
<p>Aucune photo n'est prise lorsque vous appuyez sur le déclencheur.</p>	<ul style="list-style-type: none"> • La carte mémoire est pleine : insérez une nouvelle carte mémoire ou supprimez des photos (📖 38, 220). • La carte mémoire n'est pas formatée : formatez la carte mémoire dans l'appareil photo (📖 270). • Les contacts de la carte mémoire sont sales : nettoyez les contacts avec un caillot sec et doux. • La carte mémoire est endommagée : insérez une nouvelle carte mémoire (📖 38). • La batterie est déchargée : chargez la batterie ou insérez une batterie de rechange complètement chargée (📖 42). • L'appareil photo s'est éteint automatiquement : allumez l'appareil photo (📖 45).
<p>Des marbrures (« bruit ») apparaissent sur le moniteur ou le viseur lorsque le déclencheur est enfoncé à mi-course.</p>	<p>Le gain est augmenté pour faciliter la composition lorsque le sujet est mal éclairé et que l'ouverture est arrêtée, ce qui peut entraîner des marbrures perceptibles lors de la prévisualisation des images sur les écrans. Les images prises avec l'appareil photo ne sont pas affectées.</p>
<p>L'appareil photo ne fait pas la mise au point.</p>	<ul style="list-style-type: none"> • Le sujet n'est pas adapté à la mise au point automatique : utilisez le verrouillage de la mise au point ou la mise au point manuelle (📖 97). • La zone de mise au point est trop petite pour le sujet visé : augmentez la taille de la zone de mise au point de quelques pas (📖 84).

Problème	Solution
Aucun panoramique n'est enregistré lorsque vous appuyez sur le déclencheur.	<p>Le témoin lumineux était orange lorsque vous avez essayé d'enregistrer un panoramique : attendez que le témoin lumineux s'éteigne (📖 11).</p>
Aucun visage n'est détecté.	<ul style="list-style-type: none"> • Le visage du sujet est masqué par des lunettes de soleil, un chapeau, des cheveux longs ou d'autres objets : retirez les obstructions (📖 149). • Le visage du sujet occupe seulement une petite zone du cadre : modifiez la composition de manière à ce que le visage du sujet occupe une plus grande surface du cadre (📖 149). • Le visage du sujet est détourné de l'appareil photo : demandez au sujet de faire face à la caméra (📖 149). • 👤 RÉG. DÉTECT. VISAGE/YEUX est désactivé : activez 👤 RÉG. DÉTECT. VISAGE/YEUX (📖 149). • La caméra est inclinée : maintenez la caméra de niveau. • Le visage du sujet est mal éclairé : prenez des photos sous une meilleure luminosité.
Aucun sujet n'est détecté.	<ul style="list-style-type: none"> • Le sujet est partiellement caché : choisissez un point de vue où vous pouvez voir le plus possible le sujet (📖 151). • Le sujet n'occupe qu'une petite partie du cadre : rapprochez-vous de votre sujet pour qu'il occupe une plus grande partie du cadre (📖 151). • DÉSACTIVÉ est sélectionné pour RÉGLAGE DE LA DÉTECTION DES SUJETS : sélectionnez DÉTECTION DES SUJETS ON (📖 151). • Le sujet est mal éclairé : prenez des photos sous une meilleure luminosité.

Problème	Solution
Le flash ne se déclenche pas.	<ul style="list-style-type: none"> • Le flash est désactivé : réglez les paramètres (📖 173). • L'obturateur électronique est activé : choisissez un TYPE DE DÉCLENCHEUR qui n'utilise pas l'obturateur électronique (📖 168). • La batterie est déchargée : chargez la batterie ou insérez une batterie de rechange complètement chargée (📖 42). • L'appareil est en mode bracketing ou continu : sélectionnez le mode image unique (📖 9).
Certains modes de flash ne sont pas disponibles.	<p>ÉTEINT est sélectionné pour SON ET FLASH : sélectionnez OUI (📖 275).</p>
Le flash n'éclaire pas complètement le sujet.	<ul style="list-style-type: none"> • Le sujet n'est pas à portée du flash : placez le sujet à portée du flash. • La fenêtre du flash est obstruée : tenez l'appareil photo correctement. • La vitesse d'obturation est plus rapide que la vitesse de synchronisation : choisissez une vitesse d'obturation plus lente (📖 70, 75, 385).

Problème	Solution
Les photos sont floues.	<ul style="list-style-type: none"> • L'objectif est sale : nettoyez le lens. • L'objectif est bloqué : tenez les objets éloignés de l'objectif (📖 53). • ! AF s'affiche pendant la prise de vue et le cadre de mise au point s'affiche en rouge : vérifiez la mise au point avant la prise de vue (📖 54).
Les photos sont tachetées.	<ul style="list-style-type: none"> • La vitesse d'obturation est lente et la température ambiante élevée : ceci est normal et n'indique pas un dysfonctionnement. * Utiliser le mappage des pixels (📖 134). * Les rayons X, les rayons cosmiques et d'autres formes de rayonnement interagissant avec le capteur d'image peuvent causer des taches lumineuses de différentes couleurs telles que le blanc, le rouge et le bleu. Le mappage des pixels permet de réduire l'apparition de tels points lumineux. • La caméra a été utilisée en continu à des températures élevées : éteignez la caméra et attendez qu'elle refroidisse (📖 45, 380). • Un avertissement de température s'affiche : Éteignez l'appareil photo et attendez qu'il refroidisse (📖 45, 380).

Lecture

Problème	Solution
Les photos sont granuleuses.	Les photos ont été prises avec une marque ou un modèle d'appareil photo différent.
Le zoom de lecture n'est pas disponible.	Les images ont été créées en utilisant REDIMENSIONNER ou avec une marque ou un modèle différent de l'appareil photo.
Aucun son en lecture vidéo.	<ul style="list-style-type: none"> • Le volume de lecture est trop faible : réglez le volume de lecture (🔊 280). • Le microphone était obstrué : tenez l'appareil photo correctement pendant l'enregistrement. • Le haut-parleur est obstrué : tenez l'appareil photo correctement pendant playback. • ÉTEINT est sélectionné pour SON ET FLASH : sélectionnez OUI (🔊 275).
Les photos sélectionnées ne sont pas supprimées. Les photos sont conservées après EFFACE > TOUTES IMAGES est sélectionné.	Certaines des photos sélectionnées pour la suppression sont protégées. Retirez la protection à l'aide du dispositif avec lequel elle a été appliquée à l'origine (🔒 224).
La numérotation des fichiers est réinitialisée de manière inattendue.	Le couvercle du compartiment à piles a été ouvert alors que l'appareil photo était allumé. Éteignez l'appareil photo avant d'ouvrir le couvercle du compartiment à piles (🔋 306).

Raccordements

Problème	Solution
Le moniteur est vide.	La caméra est connectée à un téléviseur : les images seront affichées sur le téléviseur plutôt que sur le moniteur de la caméra (📖 56).
Le téléviseur et le moniteur de la caméra sont vides.	 DÉTECTEUR OCULAIRE est sélectionné pour RÉGLAGE VIEW MODE > LECTURE : approchez votre œil du viseur ou choisissez une autre option RÉGLAGE VIEW MODE (📖 20).
Pas d'image ou de son sur le téléviseur.	<ul style="list-style-type: none">• La caméra n'est pas correctement connectée : connectez correctement la caméra (📖 56).• L'entrée du téléviseur est réglée sur "TV" : réglez INPUT sur "HDMI" (📖 56).• Le volume du téléviseur est trop faible : utilisez les commandes du téléviseur pour régler le volume (📖 56).
L'ordinateur ne reconnaît pas l'appareil photo.	Assurez-vous que l'appareil photo et l'ordinateur sont correctement connectés (📖 247).
FUJIFILM X RAW STUDIO ou FUJIFILM X Acquire ne parvient pas à détecter correctement l'appareil photo.	Vérifiez l'option sélectionnée pour MODE DE CONNEXION dans l'appareil photo. Sélectionnez REST RETR/CONV RAW USB avant de brancher le câble USB (📖 267).

Problème	Solution
Impossible de se connecter aux iPhones ou iPads.	ALIM ACTIVÉE/COMM DÉSAC. est sélectionné pour le RÉGLAGE ALIMENTATION/COMM USB . Sélectionnez ALIM DÉSAC./COMM ACTIVÉE lorsque la caméra est connectée via une connexion Lightning à un appareil qui ne fournit pas d'alimentation (📖 246).
Impossible de se connecter au smartphone.	Vérifiez que la caméra est correctement connectée : la procédure de connexion de l'appareil photo varie en fonction du type de connecteur dont est équipé le smartphone (📖 244).

Transfert sans fil

Pour plus d'informations sur le dépannage des connexions sans fil, visitez le site :

<https://digitalcamera-support-en.fujifilm.com/>

Problème	Solution
Impossible de se connecter au smartphone. L'appareil photo est lent à se connecter ou à télécharger des photos sur le smartphone. Le téléchargement échoue ou est interrompu.	<ul style="list-style-type: none"> • Le smartphone est trop loin : rapprochez les périphériques (📖 240). • Les appareils à proximité provoquent des interférences radio : Éloignez l'appareil photo et le smartphone des fours à micro-ondes ou des téléphones sans fil (📖 240).



Problème	Solution
<p>Impossible de télécharger les images.</p>	<ul style="list-style-type: none"> • Le smartphone est connecté à un autre appareil : le smartphone et l'appareil photo ne peuvent se connecter qu'à un seul appareil à la fois. Mettez fin à la connexion et réessayez (📖 240). • Il y a plusieurs smartphones à proximité : essayez de vous connecter à nouveau. La présence de plusieurs smartphones peut rendre la connexion difficile (📖 240). • L'image a été créée sur un autre périphérique : il se peut que l'appareil photo ne puisse pas télécharger les images créées sur d'autres appareils. • L'image est un film : le téléchargement de films prend un certain temps. En outre, les smartphones peuvent ne pas accepter le téléchargement de films dans des formats qu'ils ne prennent pas en charge.
<p>Le smartphone n'affiche pas les photos.</p>	<p>Sélectionnez ON pour les RÉGLAGE Bluetooth/SMARTPHONE > REDIM. IMG POUR SMARTPHONE. La sélection de OFF augmente le temps de téléchargement pour les images plus grandes ; en outre, certains téléphones peuvent ne pas afficher les images d'une taille donnée (📖 263).</p>

Divers

Problème	Solution
L'appareil photo ne répond pas.	<ul style="list-style-type: none"> • Dysfonctionnement temporaire de la caméra : retirez et réinsérez la batterie (📖 38). • La batterie est déchargée : chargez la batterie ou insérez une batterie de rechange complètement chargée (📖 42). • La caméra est connectée à un réseau local sans fil : mettre fin à la connection. • Les commandes sont verrouillées : appuyez sur le bouton MENU/OK et maintenez-le enfoncé pour déverrouiller les commandes (📖 17, 19).
La caméra ne fonctionne pas comme prévu.	Retirez et réinsérez la batterie (📖 38). Si le problème persiste, contactez votre revendeur Fujifilm.
Aucun son.	<ul style="list-style-type: none"> • Réglez le volume (📖 277). • ÉTEINT est sélectionné pour SON ET FLASH : sélectionnez OUI (📖 275).
Appuyer sur le bouton Q n'affiche pas le menu rapide.	TTL-LOCK est actif : terminez TTL-LOCK (📖 174).



Messages et affichages d'avertissement





Les avertissements suivants s'affichent à l'écran.

Avertissement	Description
 (rouge)	Batterie faible. Chargez la batterie ou insérez une batterie de rechange complètement chargée.
 (clignote en rouge)	Batterie déchargée. Chargez la batterie ou insérez une batterie de rechange complètement chargée.
!AF (affiché en rouge avec cadre de mise au point rouge)	L'appareil photo ne peut pas effectuer la mise au point. Utilisez le verrouillage de la mise au point pour effectuer la mise au point sur un autre sujet à la même distance, puis recomposez la photo.
L'ouverture ou la vitesse d'obturation s'affichent en rouge	Le sujet est trop clair ou trop sombre et la photo sera surexposée ou sous-exposée. Utilisez le flash pour obtenir un éclairage supplémentaire lorsque vous prenez des photos de sujets mal éclairés.
ERREUR MISE AU POINT	Dysfonctionnement de la caméra. Éteignez l'appareil photo, retirez l'objectif et vérifiez qu'il n'y a pas de corps étrangers entre l'objectif et le boîtier de l'appareil photo, puis remettez l'objectif en place et allumez l'appareil photo. Si le problème persiste, contactez un revendeur Fujifilm.
ERREUR CONTROLE OBJECTIF	
ÉTEIGNEZ LA CAMÉRA ET RALLUMEZ-LA	
CARTE NON INITIALISEE	<ul style="list-style-type: none">• La carte mémoire n'est pas formatée ou la carte mémoire a été formatée sur un ordinateur ou un autre périphérique : formatez la carte mémoire en utilisant CONFIGURATION UTILISATEUR > FORMATAGE.• Les contacts de la carte mémoire doivent être nettoyés : nettoyez les contacts avec un chiffon doux et sec. Si le message se répète, formatez la carte. Si le message persiste, remplacez la carte.• Dysfonctionnement de la caméra : contactez un revendeur Fujifilm.

Avertissement	Description
ERREUR CARTE	<ul style="list-style-type: none"> • La carte mémoire n'est pas formatée pour être utilisée dans l'appareil photo : formatez la voitured. • Les contacts de la carte mémoire doivent être nettoyés ou la carte mémoire est endommagée : nettoyez les contacts avec un chiffon doux et sec. Si le message se répète, formatez la carte. Si le message persiste, remplacez la carte. • Carte mémoire incompatible : utilisez une carte compatible. • Dysfonctionnement de la caméra : contactez un revendeur Fujifilm.
CARTE PROTEGEE	La carte mémoire est verrouillée. Déverrouillez la carte.
OCCUPE	La carte mémoire n'est pas formatée correctement. Utilisez l'appareil photo pour formater la carte.
SD MEMOIRE PLEINE	La carte mémoire est pleine et les photos ne peuvent pas être enregistrées. Supprimez des photos ou insérez une carte mémoire avec plus d'espace libre.

Avertissement	Description
ERREUR ECRITURE	<ul style="list-style-type: none"> • Erreur de carte mémoire ou erreur de connexion : réinsérez la carte ou éteignez et rallumez l'appareil photo. Si le message est toujours affiché, consultez un revendeur Fujifilm. • Mémoire insuffisante pour enregistrer d'autres photos : effacez des images ou insérez une carte mémoire avec suffisamment d'espace libre. • La carte mémoire n'est pas formatée : formatez-la. • La carte mémoire a été retirée pendant l'enregistrement des données : ne retirez pas la carte mémoire pendant l'enregistrement. • La vitesse d'écriture de la carte mémoire est lente : lorsque vous enregistrez des films, assurez-vous que la vitesse d'écriture de la carte mémoire est suffisamment rapide.
IMAGE NO. PLEIN	<p>L'appareil photo a utilisé tous ses numéros d'image (le numéro actuel est 999-9999). Insérez une carte mémoire formatée et sélectionnez RAZ pour  ENR. DES RÉGLAGES > NUMERO IMAGE. Prenez une photo pour réinitialiser la numérotation des images à 100-0001, puis sélectionnez CONTINU pour l'option NUMERO IMAGE.</p>

Avertissement	Description
ERREUR DE LECTURE	<ul style="list-style-type: none"> • Le fichier est corrompu ou n'a pas été créé avec l'appareil photo : impossible d'afficher le fichier. • Les contacts de la carte mémoire doivent être nettoyés : nettoyez les contacts avec un chiffon doux et sec. Si le message est répété, formatez la voiture. Si le message persiste, remplacez la carte. • Dysfonctionnement de la caméra : contactez un revendeur Fujifilm.
IMAGE PROTEGEE	Tentative de suppression ou de rotation d'une image protégée. Retirez la protection et réessayez.
IMPOSSIBLE AJUSTER	La photo est endommagée ou n'a pas été créée avec l'appareil photo.
ERREUR FICHIER DPOF	Les commandes d'impression ne peuvent contenir plus de 999 photos. Copiez les photos supplémentaires que vous souhaitez imprimer sur une autre carte mémoire et créez une deuxième commande d'impression.
IMPO. REGLER DPOF	La photo ne peut pas être imprimée à l'aide de DPOF.
 IMPO. REGLER DPOF	Les films ne peuvent pas être imprimés à l'aide de DPOF.
ROTATION IMPOSSIBLE	Impossible de faire pivoter la photo sélectionnée.
 ROTATION IMPOSSIBLE	Impossible de faire pivoter les films.

Avertissement	Description
 OPERATION IMPOSSIBLE	L'opération sélectionnée n'est pas prise en charge : vérifiez si la photo a été enregistrée avec un autre modèle d'appareil photo.
 OPERATION IMPOSSIBLE	
 (jaune) LA CAMÉRA APPROCHE LA LIMITE DE TEMPÉRATURE STANDARD	La caméra approche de la température maximale autorisée lorsque STANDARD est sélectionné pour MISE HORS TENS. AUTO TEMP. et s'éteindra sous peu automatiquement. Éteignez l'appareil photo et attendez qu'il refroidisse.
 (jaune) LA CAMÉRA APPROCHE LA LIMITE DE TEMPÉRATURE HAUTE. NE PAS TENIR LA CAMÉRA PENDANT DURÉE PROLONGÉE.	La caméra approche de la température maximale autorisée lorsque ÉLEVÉE est sélectionné pour MISE HORS TENS. AUTO TEMP. et s'éteindra sous peu automatiquement. Rester en contact avec l'appareil photo peut entraîner des brûlures à basse température ; montez l'appareil photo sur un trépied ou prenez d'autres mesures pour éviter tout contact prolongé avec l'appareil photo. L'appareil photo s'éteindra automatiquement sous peu. Éteignez l'appareil photo et attendez qu'il refroidisse. Les taches peuvent augmenter sur les photos prises lorsque cet avertissement s'affiche.
 (rouge) LIMITE DE TEMPÉRATURE HAUTE ATTEINTE. ARRÊT EN COURS.	La température de la caméra a atteint le point de coupure et la caméra est sur le point de s'éteindre automatiquement. Éteignez l'appareil photo et attendez qu'il refroidisse. Les taches peuvent augmenter sur les photos prises lorsque cet avertissement s'affiche.

Capacité de la carte mémoire

Le tableau suivant indique la durée d'enregistrement ou le nombre de photos disponibles à différents formats d'image. Toutes les figures sont approximatives ; la taille du fichier varie en fonction de la scène enregistrée, produisant de grandes variations dans le nombre de fichiers pouvant être stockés. Le nombre d'expositions ou la durée restante ne peut diminuer à un rythme pair.

Capacité		Cartes mémoire SD 32 Go	
		FINE	NORMAL
Photos	3:2	1330	1990
	RAW (NON COMPRESSÉ)	360	
	RAW (COMPRESSÉ SANS PERTE)	680	
Vidéos*	4K 2160	77 minutes	
	FHD 1080	77 minutes	

* Suppose le débit binaire par défaut.



- Les types de cartes mémoire adaptées à l'enregistrement de films varient selon les paramètres sélectionnés (📖 64).
- Selon le débit binaire, les photos enregistrées sur des cartes mémoire d'une capacité de 32 Go ou moins peuvent être enregistrées sur plusieurs fichiers sans interruption. Il en va de même pour les plans de plus d'une heure de longueur, indépendamment du débit binaire et de la capacité de la carte mémoire.

Spécifications

Système

Modèle	FUJIFILM X100VI
Numéro de produit	FF230003
Pixels effectifs	Environ 40,2 millions
Capteur d'image	Capteur CMOS 5 HR X-Trans de 23,5 mm × 15,7 mm (APS-C) avec filtre de couleurs primaires
Support de stockage	Cartes mémoire SD/SDHC/SDXC recommandées par Fujifilm
Logements pour carte mémoire	Logement pour carte mémoire SD (compatibles UHS-I)
Système de fichiers	<ul style="list-style-type: none">• Photos : conforme à la norme DCF 2,0• Compressé : compatible EXIF 2,32 JPEG-Baseline ; compatible DPOF ; compatible HEIF (4 : 2 : 2, 10 bits)• Non compressé ou compressé à l'aide d'un algorithme réversible ou non : RAW (format RAF d'origine ; logiciel spécifique requis) ; RAW+JPEG disponible ; TIFF (RVB)• Vidéos : conformes à HEVC/H.265 et H.264• Audio (y compris les mémos vocaux) :<ul style="list-style-type: none">- LPCM (deux canaux : Échantillonnage 24 bits, 48 kHz)- AAC (enregistrements MP4 uniquement)

Système

Taille de l'image	L 3:2 (7728 × 5152)	L 4:3 (6864 × 5152)
	L 16:9 (7728 × 4344)	L 5:4 (6432 × 5152)
	L 1:1 (5152 × 5152)	
	M 3:2 (5472 × 3648)	M 4:3 (4864 × 3648)
	M 16:9 (5472 × 3080)	M 5:4 (4560 × 3648)
	M 1:1 (3648 × 3648)	
	S 3:2 (3888 × 2592)	S 4:3 (3456 × 2592)
	S 16:9 (3888 × 2184)	S 5:4 (3264 × 2592)
	S 1:1 (2592 × 2592)	
	RAW (7728 × 5152)	TIFF (7728 × 5152)
	L panoramique : vertical (2160 × 9600)/horizontal (9600 × 1440)	
	M panoramique : vertical (2160 × 6400)/horizontal (6400 × 1440)	
Objectif	<ul style="list-style-type: none"> • Type : objectif à focale fixe FUJINON • Focale : f=23 mm (équivalent au format 24×36 mm : 35 mm) • Ouverture maximale : F2.0 	
Sensibilité	<ul style="list-style-type: none"> • Photos : sensibilité de sortie standard équivalente à 125–12800 ISO par incréments de 1/3 IL ; AUTO 1–3 ; sensibilité de sortie étendue équivalente à 64, 80, 100, 25600 ou 51200 ISO • Films : sensibilité de sortie standard équivalente à ISO 125 – 12800 par incréments de 1/3 EV ; AUTO ; sensibilité de sortie étendue équivalente à ISO 25600 	
Mesure	Mesure à travers l'objectif (TTL) à 256 segments ; MULTI, CENTRALE, MOYENNE, CENTRALE PONDÉRÉE	
Contrôle de l'exposition	Exposition automatique programmée (avec décalage du programme) ; priorité à l'obturation ; priorité à l'ouverture ; exposition manuelle	
Compensation d'exposition	<ul style="list-style-type: none"> • Photos : –5 EV – +5 EV par incréments de 1/3 EV • Films : –2 EV – +2 EV par incréments de 1/3 EV 	

Système

Vitesse d'obturation

- **DÉCLENCHEUR MÉCANIQUE**
 - Modes P et A : 30 s à $\frac{1}{4000}$ s.
 - Pose T : 15 min à $\frac{1}{4000}$ s
 - Pose B : 60 min max.
- **DÉCLENCHEUR ÉLECTR.**
 - Modes P et A : 30 s à $\frac{1}{180000}$ s.
 - Pose T : 15 min à $\frac{1}{180000}$ s
 - Pose B : 1 s fixe
- **MÉCANIQUE+ÉLECTRONIQUE**
 - Modes P et A : 30 s à $\frac{1}{180000}$ s.
 - Pose T : 15 min à $\frac{1}{180000}$ s
 - Pose B : 60 min max.

 Les plages de vitesses d'obturation pour le mode continu peuvent différer de celles répertoriées ici.

Continu

PRISE DE VUE CONTINUE	Vitesses d'avance d'images disponibles (JPEG)
20fps(1,29XCROP) ¹	20
13fps(1,29XCROP) ¹	13
10fps(1,29XCROP) ¹	10
11fps ²	11
8,0fps ³	8,0
6,0fps	6,0
5,0fps	5,0
4,0fps	4,0
3,0fps	3,0

1 Disponible uniquement avec l'obturateur électronique.

2 13 images/s avec l'obturateur électronique.

3 8,9 images/s avec l'obturateur électronique.

 La fréquence d'images et le nombre d'images par rafale varient en fonction des conditions de prise de vue et du type de carte mémoire utilisée.

Système

Mise au point	<ul style="list-style-type: none"> • Mode : AF simple ou continu ; mise au point manuelle avec bague de mise au point • Système autofocus : AF hybride intelligent (TTL détection de contraste/détection de phase) • Sélection de la zone de mise au point : POINT UNIQUE, ZONE, LARGE/SUIVI, TOUS
Balance des blancs	Auto (PRIORITÉ DE BLANC, AUTO, PRIORITÉ AMBIANCE), personnalisé 1, personnalisé 2, personnalisé 3, sélection de la température de couleur, lumière directe du soleil, ombre, lumière du jour fluorescente, fluorescent blanc chaud, fluorescent blanc froid, incandescent, sous l'eau
Retardateur	<ul style="list-style-type: none"> • Photos : désactivé, 2 s, 10 s. • Films : désactivé, 3 s, 5 s, 10 s.
Flash	<ul style="list-style-type: none"> • Type : flash automatique • Portée effective (1600 ISO) : environ 0,3 m à 7,4 m/1,0 pi à 24 pi
Mode flash	<ul style="list-style-type: none"> • MODE : MODE TTL (FLASH AUTOMATIQUE, STANDARD, SYNCHRONISATION LENTE), MANUEL, SYNCHRO EXT., OFF • MODE DE SYNCHRONISATION : 1ER RIDEAU, 2E RIDEAU • REDUC. YEUX ROUGE :  FLASH, NON
Griffe porte-accessoire	Fourni (prend en charge le contrôle du flash TTL)
Synchroniser le contact	X contact
Terminal de synchronisation	—
Viseur optique (OVF)	Viseur de type Galilée inversé avec affichage électronique d'un cadre lumineux et grossissement de 0,52× environ ; couverture d'environ 95%
Viseur électronique (EVF)	Viseur OLED de 0,5 pouce et 3690000 points ; grossissement 0,66× avec objectif 50 mm (équivalent en format 24×36 mm) réglé à l'infini et dioptrie réglée sur -1 d ; angle de champ diagonal de 32° environ (angle de champ horizontal de 27° environ) <ul style="list-style-type: none"> • Réglage dioptrique : -4 à +2 d • Dégagement oculaire : environ 16,8 mm
Moniteur LCD	Écran LCD tactile couleur 3,0 pouces/7,6 cm, 1620000 points, inclinable

Système

- Films (avec son stéréo) • **Taille du film** : 16:9, 17:9, 17:9, 16:9, 17:9, 16:9, 17:9
- **Fréquence d'images** : 59,94P, 50P, 29,97P, 25P, 24P, 23.98P
 - **Format d'enregistrement/sortie**:
 - H.265 (MOV 10 bits 4 : 2 : 2/4 : 2 : 0 ; 200, 100, ou 50 Mbits/s)
 - H.264 (MOV/MP4 8 bits 4 : 2 : 0 ; 200, 100 ou 50 Mbits/s)
 - Sortie HDMI prise en charge (8 bits 4 : 2 : 2/10 bits 4 : 2 : 2)
- Films haut débit
- **Taille du film** : 16:9, 17:9
 - **Cadence de prise de vue** : 240P, 200P, 120P, 100P

Bornes d'entrée/sortie

Connecteur de microphone	prise mini-stéréo ø 2,5 mm
Prise casque	Le port USB peut être converti en prise jack pour casque à l'aide d'un câble adaptateur USB de type C vers mini jack stéréo ø 3,5 mm, compatible avec une entrée/sortie audio analogique (adaptateur audio USB de type C)
Connecteur de déverrouillage à distance	mini-jack 3 pôles ø 2,5 mm
Entrée/sortie numérique	Connecteur USB : USB Type-C® USB 10 Gbit/s
Sortie HDMI	Micro-connecteur HDMI (type D)

Alimentation/autre

Alimentation électrique Batterie rechargeable NP-W126S (fournie avec l'appareil photo)

Autonomie de la batterie

- **Type de batterie** : NP-W126S
- **Flash** : désactivé
- **Mode de prise de vue** : mode P

Nombre d'images

PERFORMANCE	LCD	EVF	OVF
MODE BOOST	Environ 310	Environ 270	Environ 400
NORMAL	Environ 320	Environ 310	Environ 450
ÉCONOMIQUE	Environ 380	Environ 360	Environ 450

Durée totale des séquences pouvant être enregistrées en une seule charge.

Mode	Durée d'enregistrement standard	Durée d'enregistrement continu
4K ²	Environ 45 minutes	Environ 70 minutes
FHD ²	Environ 50 minutes	Environ 85 minutes
Vidéos à grande vitesse ³	Environ 55 minutes	—

1 **PRIO FRÉQ. RAFFRAICHISSEMENT EVF(100P)** a sélectionné **RÉGLAGE D'AMÉLIOR. EVF/LCD**.

2 À une cadence de 59,94 images/s.

3 À une cadence de 120 images/s.

Norme CIPA. Mesuré à l'aide de la batterie fournie avec l'appareil photo et de la carte mémoire SD.

Remarque : l'autonomie de la batterie varie en fonction du niveau de charge de la batterie et les chiffres indiqués ci-dessus ne sont pas garantis. L'endurance de la batterie diminue à basse température.

Alimentation/autre

Taille de l'appareil photo (L × H × P)	128,0 mm × 74,8 mm × 55,3 mm (33,2 mm sans les projections, mesurées à la partie la plus mince)/5,04 po × 2,94 po × 2,18 po (1,31 po)
Poids de l'appareil photo	Environ 471 g/16,6 oz, sans batterie, accessoires et carte mémoire
Poids de tir	Environ 521 g/18,4 oz, batterie et carte mémoire incluses
Conditions de fonctionnement	<ul style="list-style-type: none">• Température : 0°C à +40 °C/+32°F à +104 °F (+ 5 °C à +40°C/+41 °F à +104 °F lorsque la batterie est en charge)• Humidité : 10 % à 80 % (sans condensation)

Transmetteur sans fil

Réseau local sans fil

Normes	IEEE 802.11a/b/g/n/ac (protocole sans fil standard)
Fréquence de transmission (fréquence centrale)	<ul style="list-style-type: none">• Israël, Indonésie : 2412 MHz–2462 MHz (11 canaux)• États-Unis, Canada, Brésil, Chine, Inde, Corée, Malaisie : 2412 MHz–2462 MHz (11 canaux) : 5180 MHz–5320 MHz (W52, W53) : 5745 MHz–5825 MHz (UNII-3)• Union européenne, Japon, Royaume-Uni, Australie, Norvège, Nouvelle-Zélande, Turquie, Hong Kong, Philippines, Vietnam, Singapour, Thaïlande, EAU, Russie, Taiwan, Arabie saoudite, Qatar, Bahreïn, Oman, Égypte, Iran, Koweït, Liban, Ouzbékistan : 2412 MHz–2462 MHz (11 canaux) : 5180 MHz–5320 MHz (W52, W53) : 5500 MHz–5700 MHz (W56)
Fréquence de transmission (fréquence centrale)	2412 MHz–2462 MHz (11 canaux)
Puissance radiofréquence maximale (PIRE)	<ul style="list-style-type: none">• Réseau local sans fil 2,4 GHz: 2,37 dBm• Réseau local sans fil 5 GHz: 9,84 dBm
Protocoles d'accès	Infrastructure

Bluetooth®

Normes	Bluetooth version 4.2 (Bluetooth Low Energy)
Fréquence de transmission (fréquence centrale)	2402 MHz–2480 MHz
Puissance radiofréquence maximale (PIRE)	-6,42 dBm

Batterie rechargeable NP-W126S

Tension nominale	7,2 V
Capacité nominale	1260 mAh
Température de fonctionnement	0 °C à +40 °C / +32 °F à +104 °F
Dimensions (L × H × P)	36,4 mm × 47,1 mm × 15,7 mm / 1,4 po × 1,9 po × 0,6 po
Poids	Environ 47 g / 1,7 oz

 Les spécifications et les performances sont sujettes à modification sans préavis. Fujifilm ne saurait être tenu responsable des erreurs que ce manuel pourrait contenir. L'apparence du produit peut différer de celle décrite dans ce manuel.

FUJIFILM

FUJIFILM Corporation

7-3, AKASAKA 9-CHOME, MINATO-KU, TOKYO 107-0052, JAPAN

<https://fujifilm-x.com>

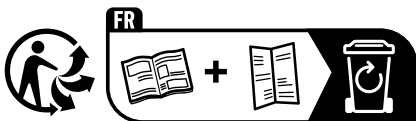

FR
Cet appareil,
ses accessoires,
cordons et batteries
se recyclent

À DÉPOSER
EN MAGASIN



OU

À DÉPOSER
EN DÉCHÈTERIE



Points de collecte sur www.quefairedemesdechets.fr