

FUJIFILM

BL00004741-301 **FR**

DIGITAL CAMERA

X70

Manuel du propriétaire

Nous vous remercions d'avoir acheté ce produit. Ce manuel décrit comment utiliser votre appareil photo numérique FUJIFILM X70. Veuillez à le lire attentivement et à bien le comprendre avant d'utiliser votre appareil photo.

■ **Site Internet sur ce produit :**

<http://fujifilm-x.com/x70/>

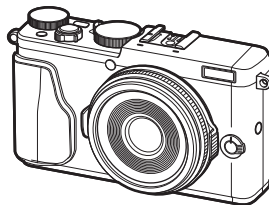

■ **Des informations supplémentaires sont disponibles dans les manuels en ligne téléchargeables depuis :**

<http://fujifilm-dsc.com/manuals/>



Avant de commencer

Premières étapes

Techniques de base de
photographie et de lecture

Techniques de base d'enregist-
rement vidéo et de lecture

La touche Q (menu rapide)
Les touches Fn (Fonction)

Techniques avancées de
photographie et de lecture

Menus

Raccordements

Remarques techniques

Détection des pannes

Annexe



Pour votre sécurité



Lisez attentivement ces remarques avant toute utilisation

Consignes de sécurité



- Veuillez à utiliser correctement votre appareil photo. Pour cela, lisez attentivement les consignes de sécurité suivantes ainsi que le *Manuel du propriétaire* avant de l'utiliser.
- Après avoir lu ces consignes de sécurité, rangez-les dans un endroit sûr.

À propos des icônes

Les icônes illustrées ci-dessous sont utilisées dans ce document pour indiquer le degré de gravité des blessures ou dommages qui peuvent se produire si vous n'observez pas les informations indiquées par l'icône et donc utilisez ce produit de manière incorrecte.

	AVERTISSEMENT	Cette icône indique que le fait de ne pas observer les informations mentionnées peut entraîner la mort ou des blessures graves.
	ATTENTION	Cette icône indique que le fait de ne pas observer les informations mentionnées peut entraîner des blessures ou endommager le matériel.

Les icônes illustrées ci-dessous sont utilisées pour indiquer la nature des instructions que vous devez observer.

	Les icônes triangulaires vous indiquent que ces informations nécessitent votre attention (« Important »)
	Les icônes circulaires barrées en diagonale vous indiquent que l'action indiquée est interdite (« Interdit »)
	Les cercles pleins qui contiennent un point d'exclamation vous indiquent que l'action doit être réalisée (« Requis »).

AVERTISSEMENT

 <i>Débranchez de la prise murale</i>	En cas de problème, éteignez l'appareil photo, retirez la batterie, déconnectez et débranchez l'adaptateur secteur. Si vous continuez à utiliser l'appareil photo lorsqu'il dégage de la fumée, une odeur inhabituelle ou dans d'autres conditions anormales, cela peut provoquer un incendie ou une décharge électrique. Prenez contact avec votre revendeur FUJIFILM.
--	--

AVERTISSEMENT

 **Ne laissez pas de l'eau ou des objets pénétrer dans l'appareil photo.** Si de l'eau ou des objets pénètrent à l'intérieur de l'appareil photo, éteignez-le, retirez la batterie, déconnectez et débranchez l'adaptateur secteur. Continuer d'utiliser l'appareil photo dans ces conditions peut provoquer un incendie ou une décharge électrique. Prenez contact avec votre revendeur FUJIFILM.

 **N'utilisez pas l'appareil photo dans une salle de bain ou une douche.** Cela peut provoquer un incendie ou une décharge électrique.

 **N'essayez jamais de modifier ou de démonter l'appareil photo (n'ouvrez jamais le boîtier).** Le non-respect de cette consigne peut provoquer un incendie ou une décharge électrique.

 **Dans le cas où le boîtier s'ouvrirait suite à une chute ou à un autre accident, ne touchez pas aux pièces mises à nu.** Le non-respect de cette consigne peut provoquer une décharge électrique ou une blessure suite à la manipulation des pièces endommagées. Retirez immédiatement la batterie, en évitant de vous blesser ou de recevoir une décharge électrique, puis confiez le produit au revendeur d'origine pour le faire vérifier.











 **Ne modifiez pas, ne chauffez pas, ne tordez pas ni ne tirez indûment sur le câble de connexion et ne posez pas d'objets lourds dessus.** Cela peut endommager le câble et provoquer un incendie ou une décharge électrique. Si le câble est endommagé, prenez contact avec votre revendeur FUJIFILM.

 **Ne posez pas l'appareil photo sur un plan instable.** L'appareil photo pourrait tomber ou se renverser et blesser quelqu'un.

 **N'essayez jamais de prendre des photos quand vous bougez.** N'utilisez pas l'appareil photo en marchant ou en conduisant. Vous risquez de tomber ou de provoquer un accident de la circulation.

 **Pendant les orages, ne touchez à aucune pièce métallique de l'appareil photo.** Vous pourriez être électrocuté par le courant induit par une décharge de foudre.

 **Utilisez la batterie comme préconisé.** Insérez la batterie comme indiqué par l'indicateur.

 AVERTISSEMENT	
	<i>Ne faites pas chauffer, ne modifiez pas ou ne démontez pas la batterie. Ne la faites pas tomber et ne la soumettez pas à des impacts. Ne la rangez pas avec des produits métalliques.</i> N'importe laquelle de ces actions peut faire exploser la batterie ou la faire fuir et provoquer un incendie ou des blessures.
	<i>Utilisez seulement les batteries ou les adaptateurs secteur préconisés pour cet appareil photo. N'utilisez pas de tensions autres que la tension d'alimentation électrique indiquée.</i> L'utilisation d'autres sources d'alimentation peut provoquer un incendie.
	<i>Si la batterie fuit et que le liquide entre en contact avec vos yeux, votre peau ou vos vêtements, rincez abondamment la partie touchée à l'eau claire et consultez un médecin ou appelez les urgences immédiatement.</i>
	<i>N'utilisez pas le chargeur pour recharger d'autres batteries que celles spécifiées ici.</i> Le chargeur fourni est conçu uniquement pour le type de batterie fourni avec l'appareil photo. L'utilisation du chargeur pour recharger des piles ordinaires ou d'autres types de batteries peut provoquer une fuite de liquide, une surchauffe ou une explosion des piles ou batteries.
	<i>Si le flash est déclenché trop près des yeux d'une personne, cela peut provoquer chez celle-ci une déficience visuelle.</i> Faites particulièrement attention lorsque vous photographiez des bébés et de jeunes enfants.
	<i>Ne l'utilisez pas en présence d'objets inflammables, de gaz explosifs ou de poussière.</i>
	<i>Lorsque vous transportez la batterie, insérez-la dans votre appareil photo numérique ou conservez-la dans l'étui rigide prévu à cet effet. Rangez la batterie dans l'étui rigide. Avant de jeter la batterie, recouvrez les bornes avec du ruban isolant.</i> L'entrée en contact avec d'autres objets métalliques ou d'autres batteries pourrait faire prendre feu ou exploser la batterie.
	<i>Conservez les cartes mémoire, les griffes flash et les autres petites pièces hors de la portée des enfants en bas âge.</i> Les enfants risquent d'avaler les petites pièces ; conservez hors de portée des enfants. Si un enfant avalait une petite pièce, consultez un médecin ou appelez les urgences.
	<i>Conservez hors de la portée des enfants en bas âge.</i> Parmi les éléments qui peuvent provoquer des blessures, on peut citer la courroie, qui peut s'enrouler autour du cou d'un enfant et ainsi présenter un risque de strangulation, et le flash, qui peut provoquer une déficience visuelle.
	<i>Suivez les instructions du personnel des compagnies aériennes et des hôpitaux.</i> Ce produit émet des fréquences radio pouvant interférer avec le matériel de navigation ou médical.

 ATTENTION	
	<i>N'utilisez pas cet appareil photo dans des endroits exposés à des vapeurs d'essence, de la vapeur, de l'humidité ou de la poussière.</i> Cela peut provoquer un incendie ou une décharge électrique.
	<i>Ne laissez pas cet appareil photo dans des endroits exposés à des températures très élevées.</i> Ne laissez pas l'appareil photo dans un véhicule fermé, par exemple, ou à la lumière directe du soleil. Cela peut déclencher un feu.
	<i>Ne posez pas d'objet lourd sur l'appareil photo.</i> L'objet lourd peut se renverser ou tomber et blesser quelqu'un.
	<i>Ne déplacez pas l'appareil photo tant que l'adaptateur secteur est raccordé. Ne tirez pas sur le câble de connexion pour débrancher l'adaptateur secteur.</i> Vous pourriez endommager le câble d'alimentation et provoquer un incendie ou une décharge électrique.
	<i>Ne couvrez pas l'appareil photo ou l'adaptateur secteur avec un chiffon ou une couverture et ne les enroulez pas dedans.</i> La température peut monter et la chaleur déformer le boîtier ou provoquer un incendie.
	<i>Lorsque vous nettoyez l'appareil photo ou lorsque vous n'avez pas l'intention de l'utiliser avant longtemps, retirez la batterie, déconnectez et débranchez l'adaptateur secteur.</i> Sinon, vous risquez de provoquer un incendie ou une décharge électrique.
	<i>Lorsque le chargement est terminé, débranchez le chargeur de la prise d'alimentation.</i> Laisser le chargeur branché dans la prise d'alimentation peut déclencher un feu.
	<i>Lors du retrait de la carte mémoire, celle-ci risque de sortir de son logement trop rapidement. Maintenez la carte avec le doigt, puis retirez-la doucement.</i> Vous risquez sinon de blesser des personnes avec l'éjection de la carte.
	<i>Faites régulièrement tester et nettoyer votre appareil photo.</i> L'accumulation de la poussière dans votre appareil photo peut provoquer un incendie ou une décharge électrique. Confiez tous les deux votre appareil photo à votre revendeur FUJIFILM pour un nettoyage interne. Notez que ce service est payant.
	<i>Risque d'explosion si la batterie n'est pas correctement remplacée. Remplacez-la uniquement avec une batterie du même type ou d'un type équivalent.</i>

Batteries/piles et alimentation électrique

Remarque : Vérifiez le type de batterie utilisé par votre appareil photo et lisez les sections appropriées.

Les paragraphes suivants expliquent comment utiliser correctement les batteries et prolonger leur autonomie. Une utilisation incorrecte peut réduire l'autonomie des batteries ou provoquer leur fuite, leur surchauffe, un feu ou une explosion.

Batteries Li-ion

Lisez cette partie si votre appareil photo fonctionne avec une batterie Li-ion.

La batterie n'a pas été chargée avant son expédition. Chargez-la avant toute utilisation. Rangez-la dans son étui lorsque vous ne l'utilisez pas.

■ Remarques concernant la batterie

La batterie perd progressivement sa charge lorsqu'elle n'est pas utilisée. Chargez-la un ou deux jours avant de l'utiliser.

Vous pouvez prolonger l'autonomie de la batterie en éteignant l'appareil photo lorsque vous ne l'utilisez pas.

La capacité de la batterie diminue à basse température ; une batterie déchargée peut ne pas fonctionner si elle est froide. Gardez une batterie de rechange entièrement chargée dans un endroit chaud et utilisez-la en cas de besoin, ou mettez la batterie dans votre poche ou dans un autre endroit chaud et insérez-la dans l'appareil photo uniquement au moment de la prise de vue. Ne placez pas la batterie directement sur des chauffe-mains ou d'autres dispositifs chauffants.

■ Chargement de la batterie

Rechargez la batterie à l'aide du chargeur fourni. Le temps de charge augmente aux températures ambiantes inférieures à +10 °C ou supérieures à +35 °C. N'essayez pas de recharger la batterie à des températures supérieures à 40 °C ; aux températures inférieures à 0 °C, la batterie ne se recharge pas.

N'essayez pas de recharger une batterie entièrement chargée. Il n'est cependant pas nécessaire que la batterie soit entièrement déchargée avant de la recharger.

La batterie peut être chaude au toucher immédiatement après avoir été rechargée ou utilisée. Cela est normal.

■ Longévité de la batterie

Vous pouvez recharger la batterie environ 300 fois à des températures normales. Une nette diminution de la durée pendant laquelle la batterie conserve sa charge indique qu'elle a atteint sa limite de longévité et qu'elle doit être remplacée.

■ Stockage

Les performances de la batterie peuvent se dégrader si vous ne l'utilisez pas pendant une longue période alors qu'elle est entièrement chargée. Déchargez-la avant de la ranger.

Si vous n'avez pas l'intention d'utiliser votre appareil photo avant longtemps, retirez la batterie et rangez-la dans un endroit sec dont la température ambiante est comprise entre +15 °C et +25 °C. Ne la rangez pas dans un endroit exposé à des températures extrêmes.

■ Précautions : Manipulation de la batterie

- Ne la transportez pas et ne la rangez pas avec des objets métalliques comme des colliers ou des épingles.
- Ne l'exposez pas aux flammes ou à la chaleur.
- Ne la démontez pas, ni ne la modifiez.
- Utilisez uniquement les chargeurs préconisés.
- Jetez immédiatement les batteries usagées.
- Ne faites pas tomber la batterie, ni ne lui faites subir de chocs violents.
- Ne l'exposez pas la batterie à l'eau.
- Gardez les bornes toujours propres.
- Il se peut que la batterie et le boîtier de l'appareil photo soient chauds au toucher après une utilisation prolongée. Cela est normal.

■ Mise au rebut

Jetez les batteries/piles usagées en respectant les réglementations locales en vigueur.

Adaptateurs secteur (disponibles séparément)

Utilisez uniquement des adaptateurs secteur FUJIFILM conçus pour votre appareil photo. Les autres adaptateurs pourraient l'endommager.

- L'adaptateur secteur est uniquement prévu pour un usage à l'intérieur.
- Vérifiez que la fiche CC est correctement insérée dans l'appareil photo.
- Éteignez l'appareil photo avant de débrancher l'adaptateur. Débranchez l'adaptateur en tirant sur la fiche et non sur le câble.
- Ne l'utilisez pas avec d'autres appareils.
- Ne le démontez pas.
- Ne l'exposez pas à une forte chaleur et à une forte humidité.
- Ne lui faites pas subir de chocs violents.
- Il se peut que l'adaptateur émette un bourdonnement ou soit chaud au toucher lors de son utilisation. Cela est normal.
- Si l'adaptateur provoque des interférences radio, réorientez ou repositionnez l'antenne de réception.

Utilisation de l'appareil photo

- Ne visez pas des sources lumineuses très vives, comme le soleil dans un ciel sans nuage. Vous risquez sinon d'endommager le capteur d'image de l'appareil photo.
- La forte lumière du soleil passant par le viseur risque d'endommager l'écran du viseur électronique (EVF). N'orientez pas le viseur électronique en direction du soleil.

Essais préalables

Avant de prendre des photos d'événements importants (comme lors de mariages ou de voyages), faites une photographie d'essai et visionnez-la pour vous assurer que l'appareil photo fonctionne normalement. FUJIFILM Corporation ne pourra pas être tenu responsable des dommages ou pertes de profits résultant d'un mauvais fonctionnement du produit.

Remarques sur les droits d'auteur

Les images enregistrées à l'aide de cet appareil photo numérique ne peuvent pas être utilisées d'une manière allant à l'encontre des lois sur les droits d'auteur sans l'autorisation préalable du propriétaire, à moins qu'elles ne soient réservées qu'à un usage personnel. Notez que certaines restrictions s'appliquent aux photos des performances théâtrales, des divertissements et des expositions, même lorsqu'elles ne sont réservées qu'à un usage personnel. Les utilisateurs sont aussi priés de noter que le transfert des cartes mémoire contenant des images ou des données protégées par les lois sur les droits d'auteur n'est autorisé que dans la limite des restrictions imposées par lesdites lois.

Manipulation

Pour garantir le bon enregistrement des images, ne soumettez pas l'appareil photo à des impacts ou des chocs pendant l'enregistrement des images.

Cristaux liquides

Si l'écran est endommagé, faites particulièrement attention à ne pas toucher les cristaux liquides. Si l'une des situations suivantes se produisait, adoptez l'action d'urgence indiquée :

- **Si des cristaux liquides venaient à toucher votre peau**, essuyez la zone affectée avec un chiffon puis lavez-la soigneusement à l'eau courante avec du savon.
- **Si des cristaux liquides pénètrent dans vos yeux**, rincez abondamment l'œil affecté à l'eau claire pendant 15 minutes au moins et consultez immédiatement un médecin.
- **Si vous avalez des cristaux liquides**, rincez-vous abondamment la bouche avec de l'eau. Buvez de grands verres d'eau et faites-vous vomir, puis consultez immédiatement un médecin.

Bien que l'écran soit fabriqué à partir d'une technologie de pointe de très haute précision, il est possible que certains pixels restent constamment allumés ou éteints. Il ne s'agit pas d'un dysfonctionnement : les images enregistrées avec ce produit n'en sont nullement affectées.

Informations sur les marques commerciales

Digital Split Image est une marque commerciale ou déposée de FUJIFILM Corporation. **xD-Picture Card** et **xD** sont des marques commerciales de FUJIFILM Corporation. Les types de caractères présentés ici sont uniquement développés par DynaComware Taiwan Inc. Macintosh, QuickTime et Mac OS sont des marques commerciales d'Apple Inc. aux États-Unis et dans d'autres pays. Le logo Windows est une marque commerciale du groupe de sociétés Microsoft. Wi-Fi® et Wi-Fi Protected Setup® sont des marques déposées de Wi-Fi Alliance. Adobe et Adobe Reader sont des marques commerciales ou des marques déposées d'Adobe Systems Incorporated aux États-Unis et/ou dans d'autres pays. Les logos SDHC et SDXC sont des marques commerciales de SD-3C, LLC. Le logo HDMI est une marque commerciale. Est une marque commerciale de Google Inc. Tous les autres noms de marques mentionnés dans ce manuel sont des marques commerciales ou des marques déposées de leurs détenteurs respectifs.

Interférences électriques

Cet appareil photo peut provoquer des interférences avec les équipements d'hôpitaux ou d'avions. Consultez le personnel hospitalier ou la compagnie aérienne avant d'utiliser l'appareil photo dans un hôpital ou à bord d'un avion.

Systèmes de télévision couleur

NTSC (National Television System Committee) est une norme de télédiffusion couleur adoptée principalement par les États-Unis, le Canada et le Japon. PAL (Phases Alternation by Line) est un système de télévision couleur adopté principalement par les pays européens et la Chine.

Exif Print (Exif Version 2.3)

Exif Print, qui a été révisé récemment, est un format de fichier pour appareil photo numérique qui permet d'utiliser les informations enregistrées avec les photos pour reproduire les couleurs de manière optimale lors de l'impression.

AVIS IMPORTANT : Veuillez lire le passage suivant avant d'utiliser le logiciel

Il est interdit d'exporter directement ou indirectement, en partie ou en totalité, un logiciel sous licence sans l'accord des autorités concernées.

AVIS AU LECTEUR

Pour éviter tout risque d'incendie ou d'électrocution, n'exposez pas l'appareil à la pluie ou à l'humidité.

Veuillez lire les « Consignes de sécurité » et assurez-vous de les avoir bien comprises avant d'utiliser l'appareil photo.

Matériau en perchlorate : une manipulation particulière peut être nécessaire. Consultez <http://www.dtsc.ca.gov/hazardouswaste/perchlorate>.

À l'attention des clients résidant aux États-Unis

Testé pour être en conformité avec les normes de la FCC POUR UNE UTILISATION RÉSIDENNELLE OU DE BUREAU



Contains IC : 77368-02000002
Contains FCC ID : W2Z-02000002

Réglementation de la FCC : Cet appareil est conforme à la Partie 15 de la réglementation de la FCC. Son fonctionnement est soumis aux deux conditions suivantes : (1) Cet appareil ne peut pas causer d'interférence dangereuse et (2) cet appareil doit accepter toute interférence reçue, y compris celle susceptible de provoquer un fonctionnement indésirable.

ATTENTION : Cet appareil a été testé et déclaré conforme aux normes d'un appareil numérique de Classe B, stipulées dans la Partie 15 de la réglementation de la FCC. Ces normes sont destinées à assurer une protection suffisante contre les interférences dangereuses dans le cadre d'une installation résidentielle. Cet appareil génère, utilise et peut émettre des fréquences radio et peut, s'il n'est pas installé et utilisé conformément aux instructions, être à l'origine d'interférences dans les communications radio. Néanmoins, il n'est pas possible de garantir que des interférences ne seront pas provoquées dans certaines installations particulières. Si cet appareil est effectivement à l'origine d'interférences nuisibles à la réception radio ou télévisuelle, ce qui peut être déterminé en éteignant et en allumant l'appareil, il est conseillé à l'utilisateur de remédier à cette situation en recourant à une ou plusieurs des mesures suivantes :

- Réorienter ou repositionner l'antenne de réception.
- Augmenter la distance entre l'appareil et le récepteur.
- Brancher l'appareil dans une prise appartenant à un circuit différent de celui sur lequel le récepteur est branché.
- Consulter le revendeur ou un technicien radio/télé qualifié pour obtenir de l'aide.

Mise en garde de la FCC : Toute transformation ou modification non expressément autorisée par l'autorité responsable de la conformité pourrait faire perdre à l'utilisateur son droit d'utiliser ce matériel.

Ce transmetteur ne doit pas être placé au même endroit que ou fonctionner en conjonction avec toute autre antenne ou tout autre transmetteur.

Dédation relative à l'exposition aux radiations : Ce périphérique est conforme aux exigences gouvernementales en matière d'exposition aux ondes radio. Ce périphérique a été conçu et fabriqué de manière à respecter les limites d'émission recommandées par la Federal Communications Commission du gouvernement des États-Unis en matière d'exposition aux fréquences radio.

La norme d'exposition applicable aux périphériques sans fil utilise une unité de mesure appelée « taux d'absorption spécifique » ou SAR (de l'anglais « Specific Absorption Rate »). La limite du SAR établie par la FCC est de 1,6W/kg. *Lors des tests de calcul du SAR, le périphérique est utilisé dans des positions de fonctionnement standard acceptées par la FCC et transmet à son niveau de puissance certifié le plus élevé dans toutes les bandes de fréquences testées.

Remarques relatives à l'octroi d'autorisation : Pour être conforme à la Partie 15 de la réglementation de la FCC, ce produit doit être utilisé avec un câble A/V, un câble USB et un cordon d'alimentation CC avec tores de ferrite, tels que préconisés par Fujifilm.



A une batterie lithium-ion recyclable alimente le produit que vous avez acheté. Veuillez composer le 1-800-8-BATTERY pour obtenir des informations sur le recyclage de cette batterie.

À l'attention des clients résidant au Canada

CAN ICES-3 (B)/NMB-3(B)

ATTENTION : Cet appareil numérique de classe B est conforme à la norme canadienne ICES-003.

Dédation d'Industrie Canada : Le présent appareil est conforme aux CNR d'Industrie Canada applicables aux appareils radio exempts de licence. L'exploitation est autorisée aux deux conditions suivantes : (1) l'appareil ne doit pas produire de brouillage ; (2) l'utilisateur de l'appareil doit accepter tout brouillage radioélectrique subi, même si le brouillage est susceptible d'en compromettre le fonctionnement.

Cet appareil et son antenne ne doivent pas être situés ou fonctionner en conjonction avec une autre antenne ou un autre émetteur, exception faites des radios intégrées qui ont été testées. La fonction de sélection de l'indicatif du pays est désactivée pour les produits commercialisés aux États-Unis et au Canada.

Dédation d'exposition aux radiations : Les connaissances scientifiques dont nous disposons n'ont mis en évidence aucun problème de santé associé à l'usage des appareils sans fil à faible puissance. Nous ne sommes cependant pas en mesure de prouver que ces appareils sans fil à faible puissance sont entièrement sans danger. Les appareils sans fil à faible puissance émettent une énergie fréquence radioélectrique (RF) très faible dans le spectre des micro-ondes lorsqu'ils sont utilisés. Alors qu'une dose élevée de RF peut avoir des effets sur la santé (en chauffant les tissus), l'exposition à de faibles RF qui ne produisent pas de chaleur n'a pas de mauvais effets connus sur la santé. De nombreuses études ont été menées sur les expositions aux RF faibles et n'ont découvert aucun effet biologique. Certaines études ont suggéré qu'il pouvait y avoir certains effets biologiques, mais ces résultats n'ont pas été confirmés par des recherches supplémentaires. X70 a été testé et jugé conforme aux limites d'exposition aux rayonnements IC énoncées pour un environnement non contrôlé et respecte les règles d'exposition aux fréquences radioélectriques (RF) CNR-102 de l'IC.

Mise au rebut du matériel électrique et électronique des particuliers

Applicable à l'Union européenne, la Norvège, l'Islande et le Liechtenstein : Ce symbole sur le produit, ou dans le manuel et sur la garantie, et/ou sur son emballage, indique que l'appareil ne doit pas être traité comme un déchet ménager. Il doit être déposé dans un point de collecte qui recycle le matériel électrique et électronique.



En vous débarrassant correctement de ce produit, vous contribuez à éviter des conséquences préjudiciables pour l'environnement et la santé de l'homme, qui peuvent être provoquées en jetant ce produit de manière inappropriée.

Ce symbole sur les piles ou les batteries indique que ces piles/batteries ne doivent pas être traitées comme des déchets ménagers.



Si votre matériel contient des piles ou des accumulateurs faciles à retirer, merci de les jeter séparément conformément aux réglementations locales.

Le recyclage des matériaux contribuera à préserver les ressources naturelles. Pour obtenir plus d'informations sur le recyclage de ce produit, renseignez-vous auprès de votre mairie, de la déchèterie la plus proche de votre domicile ou du magasin où vous l'avez acheté.

Applicable aux pays n'appartenant pas à l'Union européenne, la Norvège, l'Islande et le Liechtenstein : Si vous souhaitez jeter ce produit, y compris les piles ou les batteries, renseignez-vous auprès des autorités locales pour connaître les moyens de retraitement existants.

Au Japon : Ce symbole apposé sur les batteries indique qu'elles doivent être jetées séparément.



Li-ion

Avis d'application de la réglementation de l'Union européenne

Ce produit est conforme aux directives suivantes de l'Union européenne:

- Directive RoHS 2011/65/EU
- Directive R & TTE 1999/5/CE

La conformité à ces directives implique la conformité aux normes européennes harmonisées applicables (Normes européennes) qui sont énumérées sur la déclaration de conformité UE rédigée par FUJIFILM Corporation pour ce produit ou cette famille de produits.

Cette conformité est indiquée par le marquage de conformité suivant sur le produit:



Ce marquage est valable pour les produits n'entrant pas dans le domaine de la télécommunication et les produits de télécommunication harmonisés de l'Union européenne (par exemple, Bluetooth).

Pour accéder à la Déclaration de Conformité, veuillez vous rendre sur cette page : http://www.fujifilm.com/products/digital_cameras/x/fujifilm_x70/pdf/index/fujifilm_x70_cod.pdf.

IMPORTANT: Lisez les remarques suivantes avant d'utiliser le transmetteur intégré sans fil de l'appareil photo.

- ① Ce produit, qui contient une fonction de cryptage développée aux États-Unis, est contrôlé par la réglementation américaine en matière d'exportations (US Export Administration Regulations) et ne peut être ni exporté ni ré-exporté vers des pays sous embargo des États-Unis.
- **Utilisez-le uniquement comme élément d'un réseau sans fil.** FUJIFILM ne peut pas être tenu responsable de dommages provenant d'une utilisation non autorisée. Ne l'utilisez pas dans des applications exigeant une extrême fiabilité, par exemple dans des appareils médicaux ou dans tout autre système qui peuvent mettre en péril directement ou indirectement la vie d'autrui. Lorsque vous utilisez le dispositif dans des ordinateurs ou d'autres systèmes qui demandent un plus haut degré de fiabilité que des réseaux sans fil, veillez à prendre toutes les mesures nécessaires pour assurer la sécurité et empêcher tout dysfonctionnement.
 - **Utilisez-le uniquement dans son pays d'achat.** Ce dispositif est conforme à la réglementation des appareils de réseaux sans fil en vigueur dans le pays d'achat. Respectez toutes les réglementations locales en vigueur lorsque vous utilisez ce dispositif. FUJIFILM ne peut pas être tenu responsable des problèmes provoqués par une utilisation sous d'autres juridictions.

- **Les données (images) d'un réseau sans fil peuvent être interceptées par des tiers.** La sécurité des données transmises sur des réseaux sans fil n'est pas garantie.
- **N'utilisez pas ce dispositif dans des endroits exposés à des champs magnétiques, de l'électricité statique ou des interférences radio.** N'utilisez pas le transmetteur à proximité de fours à microonde ou dans tout autre lieu exposé à des champs magnétiques, de l'électricité statique ou des interférences radio qui peuvent empêcher la réception des signaux sans fil. Une interférence mutuelle peut se produire lorsque le transmetteur est utilisé à proximité des autres appareils sans fil fonctionnant dans la bande de 2,4 GHz.
- **Le transmetteur sans fil fonctionne dans la bande 2,4 GHz en utilisant la modulation DSSS et OFDM.**

Appareils de réseau sans fil : Précautions

- **Cet appareil fonctionne sur la même fréquence que les appareils commerciaux, éducatifs et médicaux et les transmetteurs sans fil.** Il fonctionne également sur la même fréquence que les transmetteurs brevetés et les transmetteurs basse-tension non brevetés spéciaux fonctionnant dans les systèmes de traçabilité RFID (systèmes d'identification par radiofréquence) des lignes d'assemblage ou d'application similaire.
- **Pour empêcher l'interférence avec les appareils ci-dessus, respectez les consignes suivantes.** Vérifiez que le transmetteur RFID ne fonctionne pas avant d'utiliser cet appareil. Si vous observez que le périphérique provoque des interférences dans les transmetteurs agréés utilisés pour le suivi RFID, cessez immédiatement d'utiliser la fréquence concernée ou déplacez le périphérique vers un autre emplacement. Si vous remarquez que ce dispositif provoque des interférences avec des systèmes de traçabilité RFID basse tension, contactez un représentant FUJIFILM.

2.4DS/OF4

Cet autocollant indique que ce dispositif fonctionne dans la bande 2,4 GHz en utilisant la modulation DSSS et OFDM et peut provoquer des interférences à des distances jusqu'à 40 m.

À propos de ce manuel

Avant d'utiliser votre appareil photo, lisez attentivement ce manuel ainsi que les avertissements donnés dans la section « Pour votre sécurité » (📖 ii). Pour obtenir plus d'informations sur des sujets spécifiques, consultez les sources données ci-dessous.

Table des matières 📖 xi

La « Table des matières » vous donne un aperçu de tout le contenu du manuel. Les principales opérations de l'appareil photo y sont répertoriées.

Messages et affichages d'avertissement 📖 136

Vous trouverez ici la signification d'une icône qui clignote ou d'un message d'erreur qui apparaît à l'écran.

Détection des pannes 📖 131

Vous rencontrez un problème spécifique avec votre appareil photo ? Vous trouverez la réponse ici.

Restrictions concernant les réglages de l'appareil photo 📖 146

Reportez-vous à la page 146 pour connaître les restrictions concernant les options disponibles avec les différents modes de prise de vue.

Cartes mémoire

Les photos peuvent être stockées sur des cartes mémoire SD, SDHC et SDXC optionnelles (📖 17), dénommées « cartes mémoire » dans ce manuel.

Entretien

Pour profiter le plus longtemps possible de votre appareil photo, nettoyez le boîtier avec un chiffon doux et sec après chaque utilisation. N'utilisez pas d'alcool, de solvants ou d'autres produits chimiques volatils, qui pourraient décolorer ou déformer le cuir du boîtier. Essayez immédiatement tout liquide tombé accidentellement sur votre appareil photo avec un chiffon doux et sec. Utilisez une soufflette pour retirer la poussière située sur l'objectif et l'écran, puis essayez délicatement à l'aide d'un chiffon doux et sec. S'il reste des taches, vous pouvez les retirer en essuyant délicatement à l'aide d'une lingette nettoyante pour objectifs FUJIFILM sur laquelle vous aurez appliqué une petite quantité de solution nettoyante pour objectifs. Faites bien attention de ne pas rayer l'objectif ou l'écran.

Table des matières

Pour votre sécurité.....	ii
Consignes de sécurité.....	ii
AVIS AU LECTEUR.....	vi
À propos de ce manuel.....	ix
Entretien.....	x
Avant de commencer	
Symboles et conventions.....	1
Accessoires fournis.....	1
Parties de l'appareil photo.....	2
Les touches de sélection.....	4
Le levier de sélection du mode auto.....	5
La touche de commande.....	6
La bague de contrôle.....	6
L'écran LCD.....	7
Affichages de l'appareil photo.....	8
Prise de vue.....	8
Lecture.....	10
Premières étapes	
Fixation de la courroie.....	12
Insertion de la batterie et d'une carte mémoire.....	14
Cartes mémoire compatibles.....	17
Chargement de la batterie.....	18
Allumer et éteindre l'appareil photo.....	21
Configuration de base.....	22
Modification des réglages de base.....	23
Mode écran tactile.....	24
Modes d'affichage.....	25
Prise de vue.....	25
Lecture.....	25
Personnalisation de l'affichage standard.....	26
Réglage de la luminosité de l'affichage.....	27

Techniques de base de photographie et de lecture

Prise de vue.....	28
Visualisation des photos.....	30
Visualisation des photos en plein écran.....	30
Affichage des informations sur les photos.....	31
Lecture avec zoom.....	32
Lecture de plusieurs images.....	33
Commandes tactiles en mode de lecture.....	34
Suppression de photos.....	35

Techniques de base d'enregistrement vidéo et de lecture

Enregistrement de vidéos.....	36
Utilisation d'un microphone externe.....	37
Visualisation des vidéos.....	38

La touche Q (Menu rapide)

Utilisation de la touche Q.....	39
L'affichage du menu rapide.....	39
Affichage et modification des réglages.....	40
Modification du menu rapide.....	41

Les touches Fn (Fonction)

Utilisation des touches de fonction.....	42
Attribution de rôles aux touches de fonction.....	43
Rôles par défaut.....	44
Enregistrement vidéo (Fn1).....	44
Mode AF (Fn2).....	44
Retardateur (Fn3).....	45
Mode flash (Fn4).....	46
Sélection du cadre de mise au point (Fn5).....	48
Options sans fil (Fn6).....	48

Options de la bague de contrôle (Fn7)	49	Options autofocus (mode AF).....	77
DÉFAUT.....	49	Sélection du collimateur de mise au point.....	78
Techniques avancées de photographie et de lecture		AF point unique.....	78
Sélection du mode	50	AF Zone.....	79
Modes P, S, A et M	50	Suivi (mode de mise au point C uniquement)	80
Modes automatiques	50	Longues expositions (T/B)	81
Choix d'un mode d'exposition	51	Pose T (T).....	81
Programme AE (P).....	51	Pose B (B).....	81
AE avec priorité à la vitesse (S)	52	Utilisation d'une télécommande filaire.....	82
AE avec priorité à l'ouverture (A)	53	Intervallomètre	83
Exposition manuelle (M)	54	Verrouillage de la mise au point/de l'exposition	84
Sélection d'une scène	55	Enregistrement des photos en format RAW	86
SR AUTO AVANCÉ	56	Création de copies JPEG à partir de photos RAW	87
Le téléconvertisseur numérique	57	Enregistrement des réglages	88
Balance des blancs	58	Recherche de photos	89
Sensibilité	60	Livre album	90
AUTO.....	61	Création d'un livre album	90
Correction de l'exposition	62	Affichage des livres albums	91
Mesure	63	Modification et suppression des livres albums.....	91
Autoportraits	64	Menus	
La touche DRIVE	65	Utilisation des menus : Mode de prise de vue	92
📷 Prise de vue en continu (mode rafale).....	66	Options du menu de prise de vue (photos)	92
Bracketing.....	67	📷 FILTRE AVANCÉ	92
Panoramiques	69	📷 SCENES	92
Visualisation des panoramiques	70	📷 PARAM. AUTOFOCUS	92
Exposition multiple.....	71	ISO	94
Filtres créatifs.....	72	📷 TAILLE D'IMAGE	94
Simulation de film	73	📷 QUALITE D'IMAGE	94
Mode de mise au point	74	📷 PLAGE DYNAMIQUE	94
L'indicateur de mise au point	75		
Assistance M.A.P.	76		

SIMULATION DE FILM	95	RECADRER	99
RETARDATEUR.....	95	REDIMENSIONNER	100
CLICH. RETARD. INTERV.....	95	PROTÉGER	100
BALANCE DES BLANCS.....	95	ROTATION IMAGE.....	100
COULEUR	95	REDUC. YEUX ROUGE.....	101
DETAIL.....	95	DIAPORAMA	101
TON LUMIÈRE	95	CREA LIVRE ALBUM.....	101
TON OMBRE	95	RECHERCHE PHOTOS	102
REDUCT. DU BRUIT.....	95	ENREG. PC AUTO.....	102
LONGUE EXPO RB.....	95	IMPRESSION (DPOF).....	102
SELECT REGL PERSO.....	95	IMPRESS. IMPRIM instax.....	102
MODIF/ENR REG PERSO	95	FORMAT IMAGE	102
BONNETTE CORRECT.....	96	Menu de réglage.....	103
RÉGL. BAGUE CTRL.....	96	Utilisation du menu de réglage	103
MODE ECRAN TACTILE.....	96	Options du menu de réglage.....	104
ASSIST. M.AP.	96	DATE/HEURE.....	104
MODE MEM. AE/AF	96	DECALAGE HOR	104
TOUCHE MEM. AE/AF	96	言語/LANG.....	104
PHOTOMETRIE	96	INITIALISER.....	104
VER. EA SPOT ET ZONE MaP	96	SON ET FLASH.....	104
FLASH PARAMETRE.....	97	CONFIGURATION SON	105
CONF. VIDÉO.....	97	CONFIG. ÉCRAN.....	105
BKT SIMULATION FILM	98	PARAM.TOUCHE/MOLETTE	107
COM. SANS FIL.....	98	BAGUE DE CONTRÔLE	107
TYPE DE DÉCLENCHEUR	98	CONFIG. ECRAN TACTILE	107
CONV-TELE NUMERIQUE	98	GESTION ALIM.....	107
Utilisation des menus : Mode de lecture.....	99	ENR. DES RÉGLAGES.....	108
Options du menu de lecture	99	ESPACE COULEUR.....	108
COM. SANS FIL.....	99	PARAM.CONNEXION.....	109
CONVERSION RAW	99	FORMATAGE.....	110
EFFACE	99	Réglages par défaut.....	111

Raccordements		Remarques techniques	
Transfert sans fil	113	Accessoires optionnels	125
Connexions sans fil : Smartphones	113	Accessoires de la marque FUJIFILM	125
Connexions sans fil : Ordinateurs	113	Raccordement de l'appareil photo à d'autres périphériques	127
Visionnage des photos sur un ordinateur	114	Fixation des bagues adaptatrices	128
Windows	114	Fixation des pare-soleil	128
Macintosh	114	Fixation des filtres protecteurs	128
Connexion de l'appareil photo	115	Convertisseur grand-angle WCL-X70	129
Impression de photos par USB	117	Entretien de l'appareil photo	130
Connexion de l'appareil photo	117	Stockage et utilisation	130
Impression des photos sélectionnées	118	Voyage	130
Impression de la commande d'impression DPOF	119	Détection des pannes	
Création d'une commande d'impression DPOF	120	Problèmes et solutions	131
AVEC DATE  / SANS DATE	120	Messages et affichages d'avertissement	136
ANNULER TOUT	121	Annexe	
Imprimantes instax SHARE	122	Capacité des cartes mémoire	139
Création d'une connexion	122	Liens	140
Impression des photos	123	Informations sur le FUJIFILM X70	140
Visionnage des photos sur un téléviseur	124	Mises à jour de firmware	140
		Applications FUJIFILM gratuites	140
		Caractéristiques	141
		Restrictions concernant les réglages de l'appareil photo	146

Avant de commencer

Symboles et conventions

Les symboles suivants sont utilisés dans ce manuel :

- ⓘ Vous devez lire ces informations avant toute utilisation pour assurer le bon fonctionnement de l'appareil photo.
- 🔑 Informations supplémentaires qui peuvent être utiles lors de l'utilisation de l'appareil photo.
- 📖 Autres pages de ce manuel où vous trouverez d'autres informations sur le sujet.

Les menus et autres textes affichés à l'écran sont indiqués en **gras**. Dans ce manuel, les illustrations des affichages ont parfois été simplifiées afin de faciliter les explications.

Accessoires fournis

Les éléments suivants sont fournis avec l'appareil photo :



Batterie rechargeable NP-95



Adaptateur secteur AC-5VF



Fiche intermédiaire*

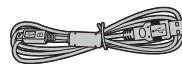

Câble USB

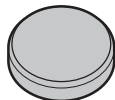

Capuchon d'objectif



Outil de fixation des attaches



Attaches métalliques pour la courroie (x 2)



- Caches de protection (x 2)
- Courroie
- Manuel du propriétaire (ce manuel)

* La forme de l'adaptateur varie en fonction de la région où il est vendu.

Parties de l'appareil photo

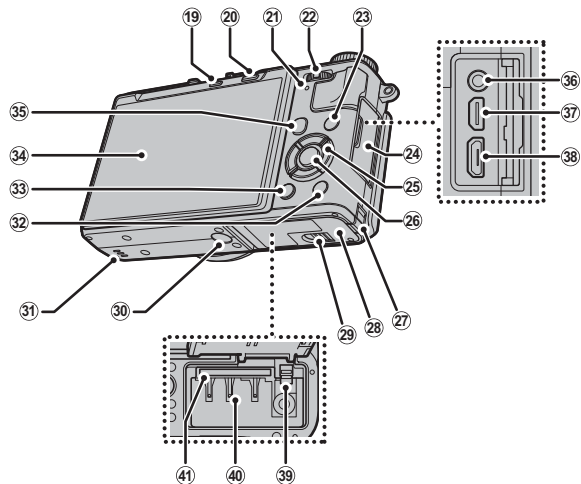
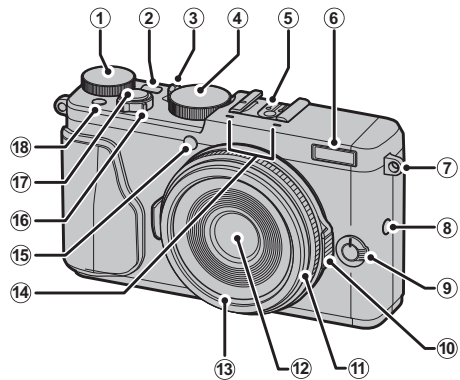

Pour en savoir plus, reportez-vous à la page indiquée à droite de chaque élément.



① Molette de correction de l'exposition.....	62	①7 Déclencheur.....	29	②9 Loquet du couvercle du compartiment de la batterie.....	14
② Touche DRIVE	65, 66, 67, 69, 71, 72	①8 Touche d'enregistrement vidéo.....	36	③0 Fixation du trépied	
③ Levier de sélection du mode auto	5, 50	Touche de fonction (Fn1)	42, 44	③1 Haut-parleur.....	38
④ Molette de sélection de la vitesse d'obturation	51, 52, 53, 54	①9 Touche  (supprimer)	35	③2 Touche Wi-Fi	48, 113
⑤ Griffe flash	47	Touche de fonction (Fn8)	42	Touche de fonction (Fn6)	42
⑥ Flash	46	②0 Touche  (lecture)	30	③3 Touche DISP (affichage)/ BACK	25
⑦ Cillet de la courroie.....	12	②1 Témoin lumineux.....	7	Sélection du rôle de la touche de fonction (maintenir appuyée).....	42
⑧ Touche des options de la bague de contrôle	6, 49	②2 Touche de commande.....	6	③4 Écran LCD	7, 8, 25
Touche de fonction (Fn7)	42	②3 Touche Q (menu rapide) *	39	③5 Touche AF-L/AE-L (verrouillage de l'exposition automatique/mise au point automatique)	74, 85, 96
⑨ Sélecteur du mode de mise au point.....	74	Touche réglages personnalisés/modification du menu rapide (maintenir appuyée) *	41, 88	③6 Prise pour microphone/télécommande	37, 82
⑩ Bague des ouvertures	51, 52, 53, 54	Touche de conversion RAW (mode de lecture) ...	87	③7 Connecteur Micro HDMI	124
⑪ Bague de contrôle.....	6, 49	②4 Cache des connecteurs... 18, 37, 87, 115, 117, 124		③8 Port micro USB.....	18, 115, 117
⑫ Objectif.....	x	②5 Touches de sélection/fonction	4	③9 Loquet de la batterie.....	14
⑬ Bague frontale.....	128	②6 Touche MENU/OK	4, 92, 99, 103	④0 Compartiment de la batterie	14
⑭ Microphone	36	Touche  (verrouillage des commandes) (maintenir appuyée)		④1 Logement de la carte mémoire.....	15
⑮ Illuminateur d'assistance AF	93	②7 Cache du passage du câble pour le coupleur CC			
Témoin lumineux du retardateur	45	②8 Couvercle du compartiment de la batterie	14		
⑯ Commutateur ON/OFF	21				

* En mode de prise de vue, appuyez rapidement sur cette touche pour afficher le menu rapide ou maintenez-la appuyée pour afficher les options de modification du menu rapide. Lorsque le menu rapide est affiché, maintenez cette touche appuyée pour modifier les réglages personnalisés.

Verrouillage des commandes

Pour éviter d'utiliser accidentellement les touches de sélection, **Q**, de fonction (**Fn6**) et **AF-L/AE-L** pendant la prise de vue, appuyez sur **MENU/OK** jusqu'à ce que  s'affiche. Vous pouvez déverrouiller les commandes en appuyant sur **MENU/OK** jusqu'à ce que  disparaisse.

Les touches de sélection

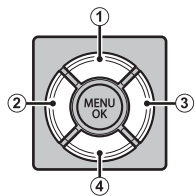

Appuyez sur la touche de sélection supérieure (①), droite (③), inférieure (④) ou gauche (②) pour mettre en surbrillance les éléments. Les touches de sélection supérieure, gauche, droite et inférieure correspondent également aux touches de mode AF, retardateur, mode de flash et sélection de la zone de mise au point, respectivement, et aux touches de fonction 2 à 5 (📖 42, 44, 45, 46, 48).

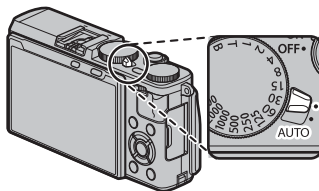

Le levier de sélection du mode auto

Commutez entre les modes auto et manuels.

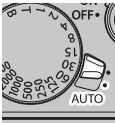
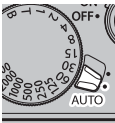



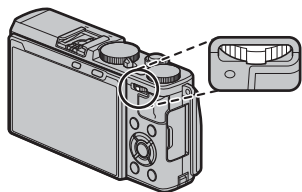

Position	Mode
	<p>Vous avez le choix entre le mode P (AE programme), S (AE priorité vitesse), A (AE priorité ouverture) ou M (manuel) (☞ 51, 52, 53, 54). Modifiez la vitesse d'obturation et l'ouverture à l'aide du décalage de programme (mode P) ou sélectionnez la vitesse d'obturation et/ou l'ouverture manuellement (modes S, A et M).</p>
	<p>Mode automatique. En mode de déclenchement  (PHOTO), l'appareil photo règle automatiquement les réglages selon l'option sélectionnée avec la bague de contrôle. Choisissez un mode adapté à un sujet particulier (☞ 55) ou sélectionnez SR AUTO AVANCÉ pour laisser l'appareil photo choisir automatiquement le mode correspondant au sujet (☞ 56).</p>

- ◆ Des restrictions peuvent s'appliquer aux réglages de l'appareil photo selon le mode sélectionné et les conditions de prise de vue (☞ 146). Les mises à jour du firmware de l'appareil photo peuvent également avoir un impact sur les options disponibles.

La touche de commande



Appuyez à gauche ou à droite de la touche de commande pour choisir la combinaison souhaitée de vitesse d'obturation et d'ouverture (décalage de programme ;  51), affiner la vitesse d'obturation ( 52, 54), faire un zoom avant sur les photos lors de la lecture ( 32) ou faire un zoom arrière pour afficher plusieurs photos ( 33).





Appuyez au centre de la touche pour faire un zoom avant sur la zone de mise au point sélectionnée pendant la prise de vue ou la lecture ( 31, 75).

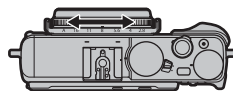

Maintenez appuyé le centre de la touche en mode de mise au point manuelle pour choisir un écran d'aide à la mise au point manuelle ( 76).

La bague de contrôle



Utilisez la bague de contrôle pour accéder rapidement aux fonctions de l'appareil photo pendant la prise de vue. La fonction attribuée à la bague de contrôle peut être sélectionnée en appuyant sur la touche des options de la bague de contrôle ( 49). Vous avez le choix entre :

- DÉFAUT
- SIMULATION DE FILM
- ISO
- CONV-TELE NUMERIQUE
- BALANCE DES BLANCS

L'écran LCD

L'écran LCD peut être retourné pour réaliser des autoportraits (🗨️ 64) ou incliné pour faciliter le cadrage.

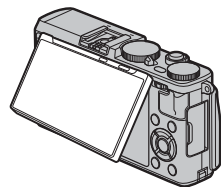

Pincement possible

Lorsque vous inclinez l'écran, faites attention de ne pas vous coincer les doigts ou de ne pas coincer d'autres objets entre celui-ci et le boîtier de l'appareil photo. Ne touchez pas les fils situés derrière l'écran ; vous risquez sinon de provoquer le dysfonctionnement de l'appareil photo.

🔴 Le témoin lumineux

Le témoin lumineux indique l'état de l'appareil photo de la manière suivante :

Témoin lumineux	État de l'appareil photo
Allumé en vert	La mise au point est verrouillée.
Clignote en vert	Avertissement concernant le risque de flou, la mise au point ou l'exposition. Il est cependant possible de photographier.
Clignote en vert et en orange	Photos en cours d'enregistrement. Il est cependant possible de prendre d'autres photos.
Allumé en orange	Photos en cours d'enregistrement. Il est impossible de prendre d'autres photos pour le moment.
Clignote en orange	Flash en cours de recyclage ; le flash ne se déclenchera pas si vous prenez une photo.
Clignote en rouge	Erreur avec l'objectif ou la mémoire.

Témoin lumineux

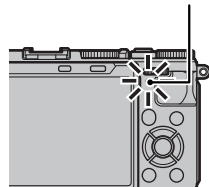

🔹 Des avertissements peuvent également s'afficher à l'écran (🗨️ 136).

Affichages de l'appareil photo

Les types d'indicateurs suivants peuvent s'afficher pendant la prise de vue et la lecture. Dans la description suivante, tous les indicateurs disponibles sont représentés à des fins d'illustration ; les indicateurs réellement affichés varient en fonction des réglages de l'appareil photo.

■ Prise de vue

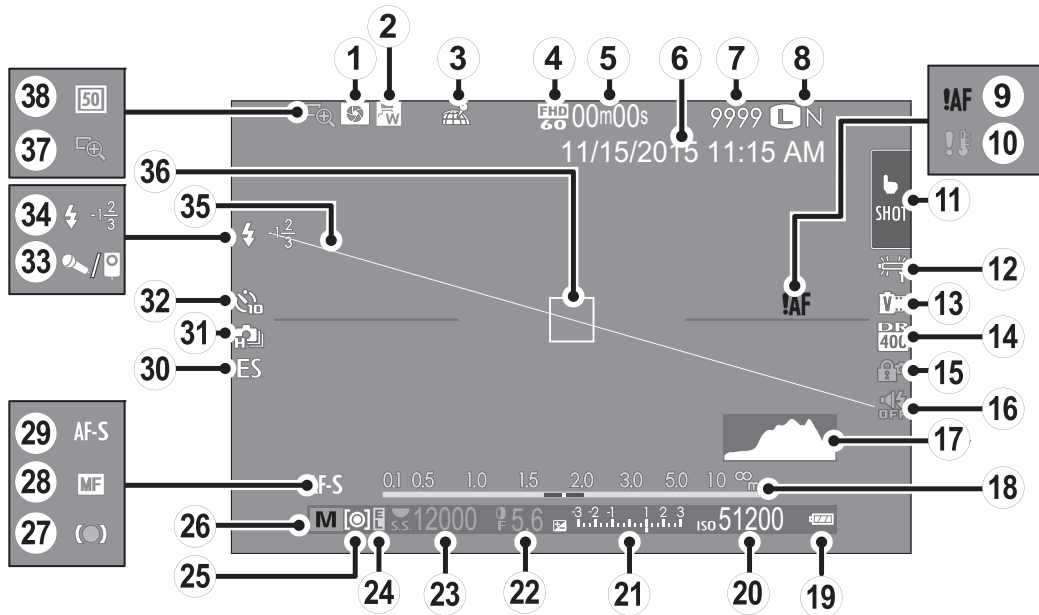

① Aperçu de la profondeur de champ.....	53	⑭ Plage dynamique.....	94	⑳ Indicateur de mise au point manuelle	75
② Convertisseur optique grand-angle	129	⑮ Verrouillage des commandes.....	3	㉑ Mode de mise au point	74
③ État du téléchargement des données de localisation	109	⑯ Indicateur de flash et de son	104	㉒ Type de déclencheur	98
④ Mode vidéo.....	36, 97	⑰ Histogramme.....	27	㉓ Mode continu	66
⑤ Durée restante	36	⑱ Indicateur de distance	74	㉔ Indicateur du retardateur.....	45
⑥ Date et heure	22, 23	⑲ Niveau de charge de la batterie	21	㉕ Microphone/télécommande	37, 82, 97
⑦ Nombre de vues disponibles*	139	⑳ Sensibilité.....	60	㉖ Mode de flash / Correction du flash.....	46, 97
⑧ Qualité et taille d'image.....	94	㉑ Indicateur de correction d'exposition / Indicateur d'exposition	54, 62	㉗ Horizon virtuel.....	27
⑨ Avertissement concernant la mise au point	7, 133, 136	㉒ Ouverture	51, 53, 54	㉘ Cadre de mise au point	29, 84
⑩ Avertissement concernant la température.....	138	㉓ Vitesse d'obturation.....	51, 52, 54	㉙ Vérification AF.....	75
⑪ Indicateur du mode écran tactile	24	㉔ AE indicateur de verrouillage.....	84	㉚ Téléconvertisseur numérique.....	57
⑫ Balance des blancs.....	58	㉕ Mesure.....	63		
⑬ Simulation de film	73	㉖ Mode de prise de vue.....	50		
		㉗ Indicateur de mise au point	29, 75		

* Indique « 9999 » s'il y a de la place pour plus de 9999 images.

Verrouillage des commandes



Si vous appuyez sur une commande verrouillée (🔒 3), l'icône  s'affiche.

■ Lecture

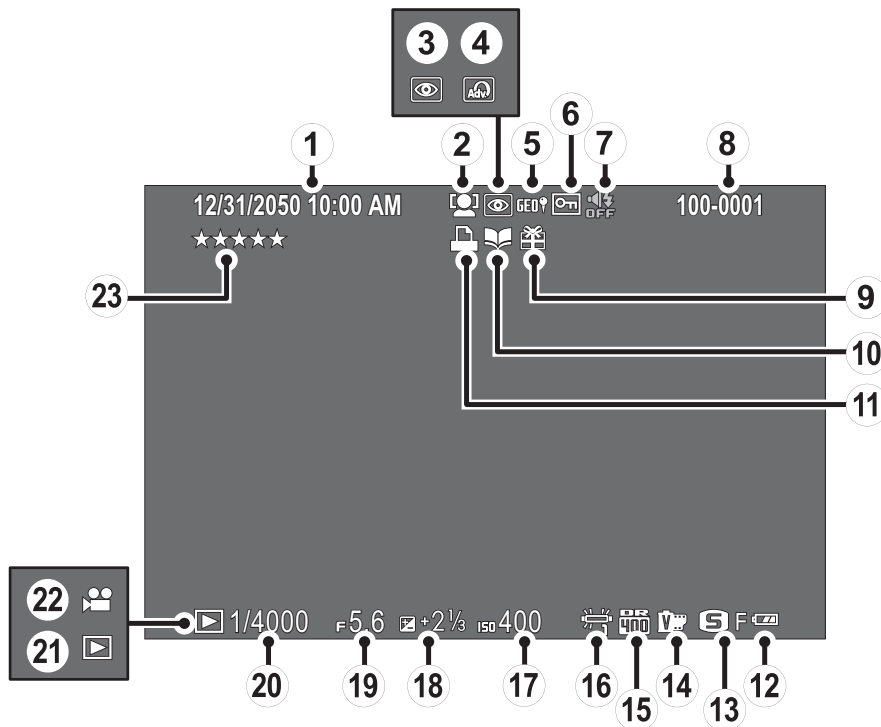

① Date et heure	22, 23	⑨ Photo provenant d'un autre appareil	30	⑰ Sensibilité.....	60
② Indicateur de détection des visages	93	⑩ Indicateur de création livre album	90	⑱ Correction de l'exposition	62
③ Indicateur de réduction des yeux rouges.....	101	⑪ Indicateur d'impression DPOF.....	120	⑲ Ouverture	51, 53, 54
④ Filtres créatifs	72	⑫ Niveau de charge de la batterie	21	⑳ Vitesse d'obturation.....	51, 52, 54
⑤ Données de localisation	109	⑬ Qualité et taille d'image.....	94	㉑ Indicateur du mode de lecture.....	30
⑥ Image protégée	100	⑭ Simulation de film	73	㉒ Icône de vidéo.....	38
⑦ Indicateur de flash et de son	104	⑮ Plage dynamique.....	94	㉓ Notation	30
⑧ Numéro de vue	108	⑯ Balance des blancs.....	58		

Premières étapes

Fixation de la courroie

Fixez les attaches de courroie à l'appareil photo, puis fixez la courroie.

1 Ouvrez l'une des attaches de courroie.

À l'aide de l'outil de fixation des attaches, ouvrez l'attache en veillant à ce que l'outil et l'attache soient dans le sens indiqué sur l'illustration.

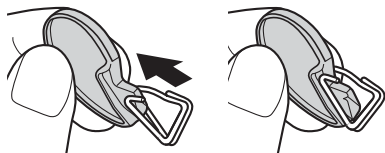

① Rangez cet outil dans un endroit sûr. Vous en aurez besoin pour rouvrir les attaches lorsque vous voudrez retirer la courroie.

2 Fixez l'attache à un œillet.

Insérez l'extrémité de l'attache dans l'œillet de la courroie. Retirez l'outil, tout en maintenant l'attache en place avec l'autre main.

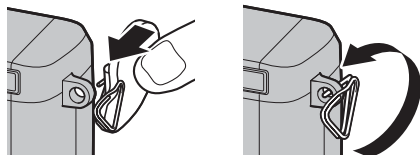

3 Faites glisser l'attache dans l'œillet.

Faites tourner entièrement l'attache dans l'œillet jusqu'à ce qu'elle se referme complètement.

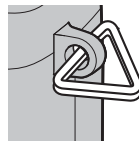

4 Placez un cache de protection.

Placez un cache de protection sur l'œillet comme le montre l'illustration, en orientant la face noire du cache vers l'appareil photo. Répétez les étapes 1 à 4 pour le second œillet.

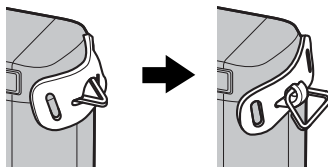

5 Insérez la courroie.

Enfilez la courroie dans le cache de protection et l'attache.

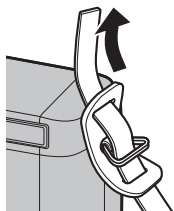
**6 Fermez la courroie.**

Fixez la courroie comme le montre l'illustration. Répétez les étapes 5 à 6 pour le second œillet.

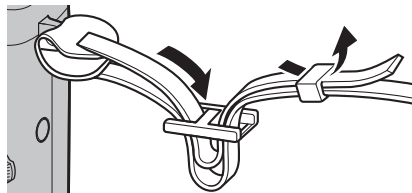

- ⓘ Pour éviter de faire tomber l'appareil photo, vérifiez que la courroie est bien attachée.

Insertion de la batterie et d'une carte mémoire

L'appareil photo ne dispose pas de mémoire interne ; les photos sont sauvegardées sur des cartes mémoire SD, SDHC et SDXC optionnelles (vendues séparément). Après avoir rechargé la batterie, insérez cette dernière, ainsi que la carte mémoire, comme décrit ci-dessous.

1 Ouvrez le couvercle du compartiment de la batterie.

Faites glisser le loquet du couvercle comme le montre l'illustration et ouvrez le couvercle du compartiment de la batterie.

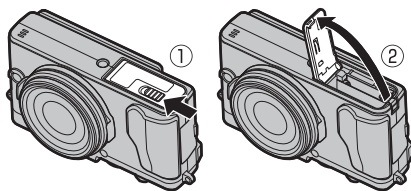

- ① N'ouvrez pas le couvercle du compartiment de la batterie lorsque l'appareil photo est allumé. Vous risquez sinon d'endommager les fichiers image ou les cartes mémoire.
- ① Ne forcez pas lorsque vous manipulez le couvercle du compartiment de la batterie.

2 Insérez la batterie.

En vous servant de la batterie pour appuyer le loquet sur le côté, insérez-la en orientant les contacts en premier dans le sens indiqué par la flèche. Vérifiez que la batterie est correctement insérée.

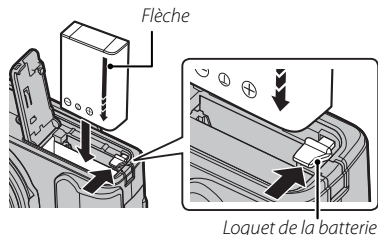

- ① Insérez la batterie dans le sens indiqué sur l'illustration. **Ne forcez pas et n'essayez pas d'insérer la batterie à l'envers.** La batterie rentrera facilement dans le compartiment si elle est dans le bon sens.

3 Insérez la carte mémoire.

En tenant la carte mémoire dans le sens indiqué, faites-la glisser au fond de son logement jusqu'à ce qu'elle s'y emboîte.

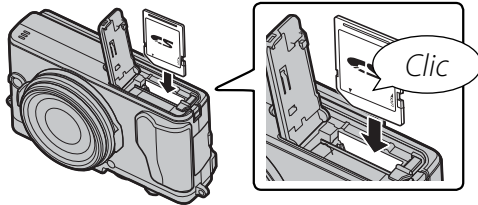

① Vérifiez que la carte est dans le bon sens ; ne l'insérez pas en biais et ne forcez pas.

② Les cartes mémoire SD/SDHC/SDXC peuvent être verrouillées, ce qui rend impossible leur formatage ou l'enregistrement et la suppression d'images. Avant d'insérer une carte mémoire, faites coulisser la languette de protection en écriture dans la position déverrouillée.

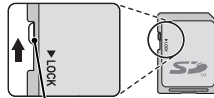

Languette de protection en écriture

4 Fermez le couvercle du compartiment de la batterie.

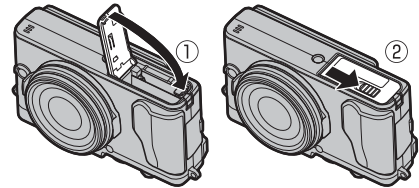

Retrait de la batterie et de la carte mémoire

Avant de retirer la batterie ou la carte mémoire, **éteignez l'appareil photo** et ouvrez le couvercle du compartiment de la batterie.

Pour retirer la batterie, poussez le loquet de la batterie sur le côté, et faites glisser la batterie pour la sortir de l'appareil photo comme le montre l'illustration.

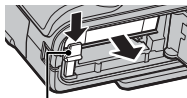

Loquet de la batterie

Pour retirer la carte mémoire, appuyez dessus et relâchez-la lentement. Vous pouvez ensuite la retirer à la main. Il se peut que la carte mémoire sorte trop rapidement lorsque vous la retirez. Retenez-la avec le doigt et relâchez-la doucement.

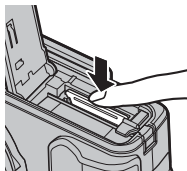

Batteries

- Essuyez les bornes de la batterie avec un chiffon propre et sec afin d'éliminer toute saleté. Si vous ne respectez pas cette précaution, la batterie risque de ne pas se recharger.
- Ne collez aucune étiquette ou autre sur la batterie. Vous risquez sinon de ne plus pouvoir retirer la batterie de l'appareil photo.
- Ne court-circuitiez pas les bornes de la batterie. La batterie pourrait surchauffer.
- Lisez les consignes de sécurité dans la section « Batteries/piles et alimentation électrique » (iv).
- Utilisez uniquement des chargeurs conçus pour cette batterie. Si vous ne respectez pas cette consigne, le produit risque de ne pas fonctionner correctement.
- Ne retirez pas les étiquettes de la batterie et n'essayez pas de couper ou d'enlever l'enveloppe extérieure.
- La batterie perd progressivement sa charge lorsqu'elle n'est pas utilisée. Chargez-la un ou deux jours avant de l'utiliser.

■ Cartes mémoire compatibles

L'utilisation des cartes mémoire SD, SDHC et SDXC de FUJIFILM et SanDisk avec cet appareil photo a été homologuée. Vous trouverez la liste complète des cartes mémoire homologuées à l'adresse http://www.fujifilm.com/support/digital_cameras/compatibility/. Le fonctionnement n'est pas garanti avec d'autres cartes. Cet appareil photo ne peut pas être utilisé avec les cartes **xD-Picture Cards** ou avec les périphériques multimédia **MultiMediaCard** (MMC).

① Cartes mémoire

- *N'éteignez pas l'appareil photo, ni ne retirez la carte mémoire pendant son formatage ou pendant l'enregistrement ou la suppression de données sur la carte.* Vous risquez sinon d'endommager la carte.
- Formatez les cartes mémoire avant de les utiliser pour la première fois et veillez à les reformater si vous les avez utilisées sur un ordinateur ou un autre appareil. Pour en savoir plus sur le formatage des cartes mémoire, reportez-vous à la page 110.
- Les cartes mémoire sont petites et peuvent être avalées ; gardez-les hors de portée des enfants. Si un enfant venait à avaler une carte mémoire, consultez de toute urgence un médecin.
- Les adaptateurs miniSD ou microSD, qui sont plus grands ou plus petits que les dimensions standard d'une carte SD/SDHC/SDXC, risquent de ne pas s'éjecter normalement ; si la carte ne s'éjecte pas, confiez votre appareil photo à un représentant de service agréé. Ne forcez pas pour retirer la carte.
- Ne collez pas d'étiquettes sur les cartes mémoire. Le décollage des étiquettes risque d'entraîner le dysfonctionnement de l'appareil photo.
- L'enregistrement vidéo peut être interrompu avec certains types de cartes mémoire SD/SDHC/SDXC. Utilisez une carte **CLASS10** ou supérieure pour les vidéos et la prise de vue en rafale.
- Le formatage d'une carte mémoire dans l'appareil photo crée un dossier où sont stockées les photos. Ne renommez pas, ni n'effacez ce dossier et n'utilisez pas non plus un ordinateur ou un autre appareil pour modifier, effacer ou renommer les fichiers image. Utilisez toujours l'appareil photo pour supprimer les photos ; avant de modifier ou de renommer des fichiers, copiez-les sur un ordinateur, puis modifiez ou renommez les copies, et non les originaux. Si vous renommez les fichiers sur l'appareil photo, vous risquez de rencontrer des problèmes lors de la lecture.

Chargement de la batterie

La batterie n'est pas chargée lors de l'expédition. Chargez-la avant toute utilisation. L'appareil photo charge la batterie intérieurement.

- Cet appareil photo fonctionne avec une batterie rechargeable NP-95.
- Reportez-vous aux caractéristiques (📖 144) pour obtenir plus d'informations sur les temps de charge.

1 Branchez le connecteur adaptateur à l'adaptateur d'alimentation CA.

Branchez le connecteur adaptateur comme indiqué, en vous assurant qu'il est entièrement inséré dans l'adaptateur d'alimentation CA jusqu'à ce que vous entendiez un clic.

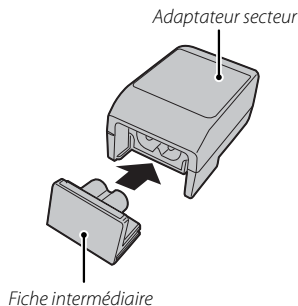

- ① Le connecteur adaptateur est compatible uniquement avec l'adaptateur d'alimentation CA fourni. Ne l'utilisez pas avec d'autres périphériques.

2 Chargez la batterie.

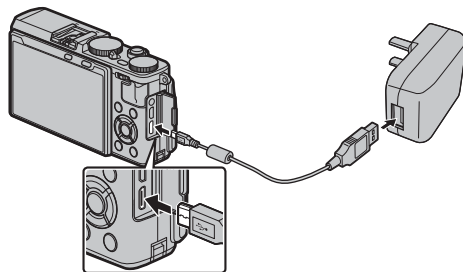

Connectez l'appareil photo à l'adaptateur secteur CA à l'aide du câble USB fourni. Connectez ensuite l'adaptateur secteur à une prise de courant intérieure.



- ① Assurez-vous que les connecteurs sont dans le bon sens puis insérez-les entièrement.

Niveau de charge

Les icônes de l'état de la batterie affichent le niveau de la charge de la batterie lorsque l'appareil photo est allumé, alors que le voyant lumineux signale que l'appareil est éteint.

Icône de niveau de la batterie lorsque l'appareil photo est allumé	Voyant lumineux lorsque l'appareil photo est éteint	Niveau de la batterie
 (jaune)	On	Batterie en charge.
 (vert)	Off	Charge terminée.
 (rouge)	Clignotements	Défaut de batterie.
Aucune icône	—	Fonctionne en mode d'alimentation externe.

- ◆ L'appareil photo fonctionne en mode d'alimentation externe lorsqu'il est allumé et connecté à l'alimentation CA et que la batterie est insérée.
- ⓘ La batterie ne charge pas lorsque l'appareil photo est en mode Prise de vue.
- ⓘ Essuyez les bornes de la batterie avec un chiffon propre et sec afin d'éliminer toute saleté. Si vous ne respectez pas cette précaution, la batterie risque de ne pas se recharger.
- ⓘ Ne collez pas d'autocollants ou d'autres objets sur la batterie. Si vous ne respectez pas cette précaution, vous risquez de ne plus pouvoir retirer la batterie de l'appareil photo.
- ⓘ Ne court-circuitez pas les bornes de la batterie. Celle-ci pourrait surchauffer.
- ⓘ Veuillez lire les précautions de la section « Batterie et alimentation électrique ».
- ⓘ Utilisez uniquement les chargeurs de batteries conçus pour être utilisés avec cette batterie. Si vous ne respectez pas cette précaution, le produit risque de ne pas fonctionner correctement.
- ⓘ Ne retirez pas les étiquettes de la batterie et n'essayez pas de couper ou d'enlever l'enveloppe extérieure.
- ⓘ La batterie perd progressivement sa charge lorsqu'elle n'est pas utilisée. Chargez la batterie un ou deux jours avant utilisation.
- ⓘ Les temps de charge peuvent augmenter lorsque la température est très basse ou très élevée.

Chargement par le biais d'un ordinateur

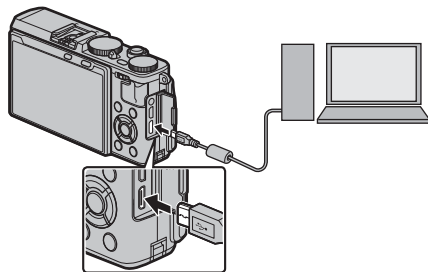

Il est possible de recharger la batterie en la connectant à un ordinateur. Connectez le câble USB fourni comme indiqué et assurez-vous que les connecteurs soient bien insérés.



- ⓘ Raccordez l'appareil photo directement à l'ordinateur ; n'utilisez pas de concentrateur USB ou le port USB du clavier.
- ⓘ Si l'ordinateur se met en veille lors du rechargement, celui-ci sera interrompu. Pour continuer le rechargement, désactivez le mode veille sur l'ordinateur, puis déconnectez et reconnectez le câble USB.
- ⓘ Le rechargement peut être impossible selon les spécifications de l'ordinateur, les paramètres ou les conditions.

Allumer et éteindre l'appareil photo



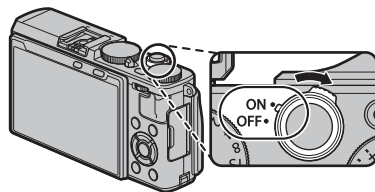

Positionnez le commutateur **ON/OFF** sur **ON** pour allumer l'appareil photo. Positionnez-le sur **OFF** pour éteindre l'appareil photo.

- ◆ Appuyez sur la touche  pour lancer la lecture. Appuyez sur le déclencheur à mi-course pour revenir au mode de prise de vue.
 - ◆ L'appareil photo s'éteint automatiquement si vous n'effectuez aucune opération pendant le délai indiqué dans  **GESTION ALIM. > EXT. AUTO** (📖 107). Pour réactiver l'appareil photo après une extinction automatique, appuyez sur le déclencheur à mi-course ou positionnez le commutateur **ON/OFF** sur **OFF** puis de nouveau sur **ON**.
 - ◆ Pour en savoir plus sur les options de démarrage, reportez-vous à la page 107.
- ① Les photos ou l'image en temps réel affichée à l'écran peuvent être affectées par la présence de traces de doigts ou d'autres marques sur l'objectif. Veillez à ce que l'objectif reste propre.



Niveau de charge de la batterie

Après avoir allumé l'appareil photo, vérifiez le niveau de charge de la batterie affiché.

Indicateur	Description
 (blanc)	Batterie partiellement déchargée.
 (blanc)	Batterie chargée aux deux-tiers environ.
 (blanc)	Batterie chargée au tiers environ. Rechargez la batterie dès que possible.
 (rouge)	Charge faible. Rechargez la batterie.
 (clignote en rouge)	Batterie déchargée. Éteignez l'appareil photo et rechargez la batterie.



Configuration de base

Une boîte de dialogue de sélection de la langue apparaît la première fois que vous allumez l'appareil photo.

1 Choisissez une langue.

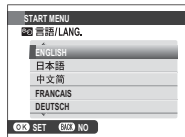

Mettez une langue en surbrillance et appuyez sur **MENU/OK**.



◆ Appuyez sur **DISP/BACK** pour ignorer cette étape. Toutes les étapes que vous aurez ainsi ignorées, s'afficheront à nouveau la prochaine fois que vous allumerez l'appareil photo.

2 Réglez la date et l'heure.



Servez-vous des touches de sélection gauche et droite pour mettre en surbrillance l'année, le mois, le jour, l'heure ou les minutes, et des touches de sélection supérieure et inférieure pour modifier les valeurs. Pour modifier l'ordre d'affichage de l'année, du mois et du jour, mettez en surbrillance le format de date et appuyez sur la touche de sélection supérieure ou inférieure. Appuyez sur **MENU/OK** pour régler l'horloge et afficher les options de performance.



3 Choisissez une option de performance.

Appuyez sur la touche de sélection supérieure ou inférieure pour mettre en surbrillance l'une des options suivantes :

- **OUI** : Accélère Auto-focus réduit temps redémarr. caméra.
- **NON** : Economies énergie pour durée de vie batterie améliorée.

Appuyez sur **MENU/OK** pour sélectionner l'option en surbrillance et revenir au mode de prise de vue.



◆ Lorsque l'appareil photo est resté longtemps sans batterie, son horloge se réinitialise et la boîte de dialogue de sélection de la langue réapparaît à sa mise sous tension.

Modification des réglages de base

Pour modifier la langue ou régler l'horloge :

1 Affichez l'option souhaitée.

Affichez le menu de réglage et sélectionnez  言語/LANG. pour modifier la langue,  DATE/HEURE pour régler à nouveau l'horloge ou  GESTION ALIM. > HAUTES PERFORMANCES pour modifier les réglages de performance ( 103).

2 Modifiez les réglages.



Pour choisir une langue ou un réglage de performance, mettez en surbrillance l'option souhaitée et appuyez sur **MENU/OK**. Pour régler l'horloge, appuyez sur la touche de sélection gauche ou droite afin de mettre en surbrillance l'année, le mois, le jour, l'heure ou les minutes, appuyez sur la touche de sélection supérieure ou inférieure afin de modifier les chiffres, puis appuyez sur **MENU/OK** une fois l'horloge réglée.

Mode écran tactile

Il est possible d'utiliser les commandes tactiles pour certaines opérations comme la sélection de la zone de mise au point et la prise de vue. L'opération effectuée peut être sélectionnée en touchant l'indicateur du mode écran tactile sur l'écran ; les options suivantes s'affichent à tour de rôle :

Indicateur du mode écran tactile



Mode	Description	Icône
PRISE VUES TACTILE	Touchez le sujet à l'écran pour faire le point et déclencher. ◆ Si M/POINT est sélectionné pour PARAM. AUTOFOCUS > PRIOR. DÉCL./AF. (92), gardez le doigt sur l'écran jusqu'à ce que le déclenchement ait lieu. ◆ En mode rafale, les photos sont prises tant que vous gardez le doigt sur l'écran.	
ZONE MISE AU POINT	Touchez l'écran pour sélectionner une zone de mise au point pour faire le point ou activer le zoom de mise au point.	
OFF	Commandes tactiles désactivées. L'écran ne réagit pas lorsque vous le touchez.	

Vous pouvez modifier les réglages des commandes tactiles à l'aide de l'option **MODE ÉCRAN TACTILE** du menu de prise de vue.

- ◆ L'indicateur du mode écran tactile n'est pas affiché et les commandes tactiles ne peuvent pas être utilisées lorsque **OFF** est sélectionné pour **CONFIG. ÉCRAN TACTILE** dans le menu de réglage.
- ◆ Pour obtenir des informations sur les commandes tactiles disponibles pendant la lecture, reportez-vous à la page 34.

Modes d'affichage

Appuyez sur **DISP/BACK** pour parcourir les modes d'affichage de la manière suivante :

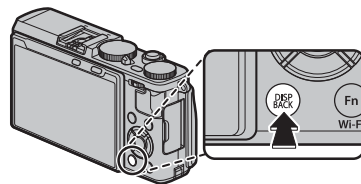

■ Prise de vue

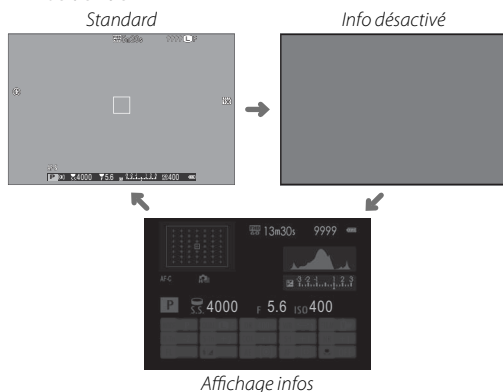

■ Lecture

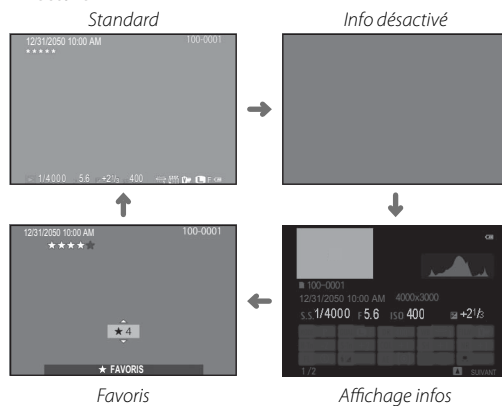

■ Personnalisation de l'affichage standard

Pour choisir les éléments affichés en standard :

1 Affichez les indicateurs standard.

Appuyez sur la touche **DISP/BACK** jusqu'à ce que les indicateurs standard s'affichent.

2 Sélectionnez **AFF.REGL. PERSO.**

Sélectionnez  **CONFIG. ÉCRAN** > **AFF.REGL. PERSO** dans le menu de réglage.

3 Choisissez les éléments à afficher.

Mettez en surbrillance les éléments et appuyez sur **MENU/OK** pour les sélectionner ou les désélectionner.

- GUIDE CADRAGE
- NIVEAU ELECTRONIQUE (📖 27)
- CADRE FOCUS
- TÉMOIN DISTANCE AF
- TÉMOIN DISTANCE MF
- HISTOGRAMME (📖 27)
- CLICHÉ SÉLECTIONNÉ
- OUVERT/VIT OBTUR/ISO
- ARRIÈRE-PLAN INFORMATIONS
- COMPENSATION D'EXP
- MODE FOCUS
- PHOTOMETRIE
- TYPE DE DÉCLENCHEUR
- FLASH
- PRISE DE VUE CONTINUE
- MODE DOUBLE SI
- BALANCE DES BLANCS
- SIMULATION DE FILM
- PLAGÉ DYNAMIQUE
- IMAGES RESTANTES
- TAILLE/QUALITÉ IMAGE
- MODE VIDEO ET DURÉE D'ENREG.
- ÉTAT BATTERIE

4 Enregistrez les modifications.

Appuyez sur **DISP/BACK** pour enregistrer les modifications.

5 Quittez les menus.

Appuyez sur **DISP/BACK** autant que nécessaire pour quitter les menus et revenir à l'écran de prise de vue.

🔍 Référez-vous à la page 8 pour connaître l'emplacement de ces éléments sur l'écran et dans le viseur.

Horizon virtuel

Si vous sélectionnez **NIVEAU ELECTRONIQUE**, un horizon virtuel apparaît. L'appareil photo est horizontal lorsque les deux lignes se superposent.

- ❖ L'horizon virtuel peut ne pas s'afficher si l'objectif de l'appareil photo est dirigé vers le haut ou vers le bas.

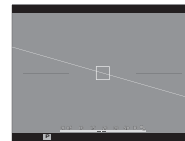

Histogrammes

Les histogrammes indiquent la répartition des tons de l'image. La luminosité est indiquée par l'axe horizontal, le nombre de pixels par l'axe vertical.

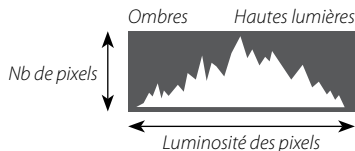

Exposition optimale : Les pixels sont répartis de manière uniforme sur toute la gamme des tons.



Surexposition : Les pixels sont regroupés à droite du graphique.



Sous-exposition : Les pixels sont regroupés à gauche du graphique.



Réglage de la luminosité de l'affichage

La luminosité et la teinte de l'écran LCD peuvent être réglées à l'aide des options situées sous  **CONFIG.**

ÉCRAN dans le menu de réglage. Choisissez **LUNIMOSITÉ LCD** ou **COULEUR LCD** pour régler la luminosité ou la teinte de l'écran LCD (📖 105).

Techniques de base de photographie et de lecture

Prise de vue

Cette section décrit comment prendre des photos en mode AE programme (mode **P**). Reportez-vous aux pages 51 – 54 pour obtenir des informations sur les modes **S**, **A** et **M** et aux pages 55 et 56 pour obtenir des informations sur les options disponibles en mode auto.

1 Réglez l'appareil photo en mode AE programme.

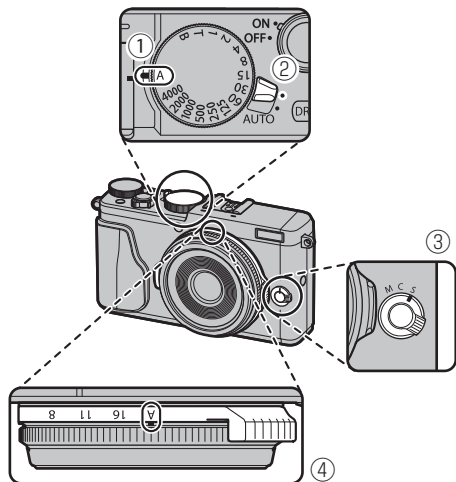

- ① **Vitesse d'obturation** (📖 51) : sélectionnez **A** (auto)
- ② **Lever de sélection du mode auto** (📖 50) : Sélectionnez **P**
- ③ **Mode de mise au point** (📖 74) : sélectionnez **S** (AF seul)
- ④ **Ouverture** (📖 51) : sélectionnez **A** (auto)

Vérifiez que **P** est indiqué à l'écran.

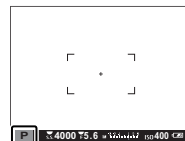

La touche **Q**

La touche **Q** permet d'afficher et de modifier les réglages de l'appareil photo (📖 39).

2 Préparez l'appareil photo.

Tenez bien l'appareil photo avec les deux mains en gardant vos coudes contre votre corps. Si vos mains tremblent ou ne sont pas stables, vous risquez d'obtenir des photos floues.



Pour éviter que vos photos ne soient floues ou trop sombres (sous-exposées), ne mettez pas vos doigts et tout autre objet devant l'objectif, le flash et l'illuminateur d'assistance AF.



3 Cadrez votre photo.

4 Effectuez la mise au point.

Cadrez votre photo en plaçant le sujet au centre de l'affichage et appuyez sur le déclencheur à mi-course pour effectuer la mise au point.



- Si le sujet est faiblement éclairé, l'illuminateur d'assistance AF peut s'allumer (☞ 93).

Si l'appareil photo parvient à faire la mise au point, il émet deux bips ; en outre, l'indicateur et la zone de mise au point s'allument en vert. La mise au point et l'exposition sont verrouillées tant que le déclencheur reste maintenu à mi-course.

Si l'appareil photo ne parvient pas à faire la mise au point, le cadre de mise au point devient rouge, le symbole **!AF** apparaît et l'indicateur de mise au point clignote en blanc.

5 Photographiez.

Appuyez doucement mais à fond sur le déclencheur pour prendre la photo.



Visualisation des photos

Visualisation des photos en plein écran

Pour afficher les photos en plein écran, appuyez sur .

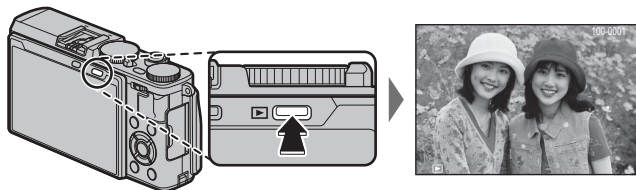

Vous pouvez voir les autres photos en appuyant sur la touche de sélection gauche ou droite ou en tournant la bague de contrôle. Appuyez sur la touche de sélection droite ou tournez la bague vers la droite pour afficher les photos dans leur ordre d'enregistrement, et appuyez sur la touche de sélection gauche ou tournez la bague vers la gauche pour les afficher dans l'ordre inverse. Maintenez la touche de sélection appuyée pour atteindre rapidement la photo souhaitée.



- ◆ Les photos prises à l'aide d'autres appareils sont signalées par l'icône  (« photo prise avec un autre appareil ») pour avertir qu'elles risquent de ne pas s'afficher correctement et que la lecture avec zoom peut être indisponible.

Favoris : Notation des photos

Pour noter la photo affichée, appuyez sur **DISP/BACK**, puis à l'aide des touches de sélection supérieure et inférieure, donnez une note entre zéro et cinq étoiles.

Affichage des informations sur les photos

L'affichage des informations de photo change chaque fois que vous appuyez sur la touche de sélection supérieure.



Données de base



Affichage des infos 1

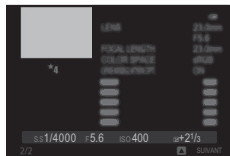

Affichage des infos 2

- ◆ Tournez la bague de contrôle pour afficher les autres images sans modifier le format d'affichage des informations photo.

Zoom avant sur le collimateur de mise au point

Appuyez au centre de la touche de commande pour faire un zoom avant sur le collimateur de mise au point. Appuyez à nouveau pour revenir en lecture plein écran.

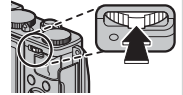

Lecture avec zoom

Appuyez à droite de la touche de commande pour effectuer un zoom avant sur la photo actuelle, à gauche pour effectuer un zoom arrière (pour afficher plusieurs images, appuyez à gauche de la touche lorsque la photo est affichée en plein écran ; 33). Pour voir les autres photos avec le même rapport de grossissement, tournez la bague de contrôle. Appuyez sur **DISP/BACK** ou **MENU/OK** pour annuler le zoom.

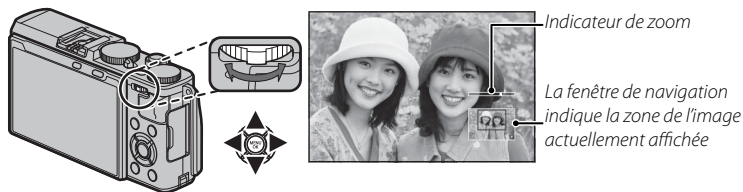

- ◆ Le taux de grossissement maximal dépend de la taille de l'image (94). La lecture avec zoom n'est pas possible avec les copies recadrées ou redimensionnées qui ont été sauvegardées avec la taille **640**.

Lecture de plusieurs images

Pour modifier le nombre d'images affichées, appuyez à gauche de la touche de commande lorsqu'une photo est affichée en plein écran.

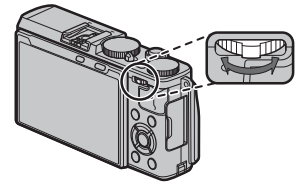

Appuyez à gauche pour afficher plus d'images.



Appuyez à droite pour afficher moins d'images.

Utilisez les touches de sélection pour mettre en surbrillance les images et appuyez sur **MENU/OK** pour les afficher en plein écran (pour zoomer sur l'image sélectionnée, appuyez à droite de la touche de commande lorsque la photo est affichée en plein écran ;  32). Avec les planches de neuf et cent vues, servez-vous des touches de sélection supérieure et inférieure pour visualiser d'autres images.

Commandes tactiles en mode de lecture

Lorsque **OUI** est sélectionné pour  **CONFIG. ECRAN TACTILE** dans le menu de réglage, les commandes tactiles permettent d'effectuer les opérations de lecture suivantes :

- **Faire glisser** : Faites glisser un doigt sur l'écran pour voir les autres images.



- **Éloigner** : Posez deux doigts sur l'écran et éloignez-les l'un de l'autre pour faire un zoom avant.

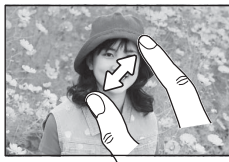

- **Rapprocher** : Posez deux doigts sur l'écran et rapprochez-les pour faire un zoom arrière.

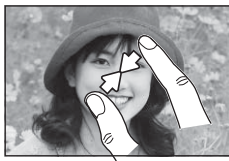

- ◆ Vous pouvez faire un zoom arrière jusqu'à ce que l'image entière soit visible mais pas davantage.

- **Appuyer deux fois** : Appuyez deux fois sur l'écran pour faire un zoom avant sur la zone sélectionnée.

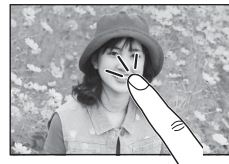

- **Faire défiler** : Affichez les autres zones de l'image après avoir zoomé lors de la lecture.

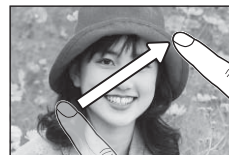



Suppression de photos

Pour supprimer les photos individuellement, plusieurs photos sélectionnées ou toutes les photos, appuyez sur la touche  lorsqu'une photo est affichée en plein écran et choisissez l'une des options ci-dessous.

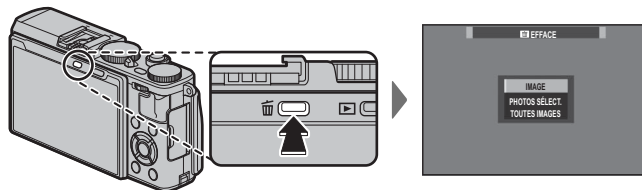
Notez qu'il est impossible de récupérer les photos supprimées. Veillez donc à copier les photos importantes sur un ordinateur ou un autre périphérique de stockage avant de poursuivre.



Option	Description
IMAGE	Appuyez sur la touche de sélection gauche ou droite pour parcourir les photos et appuyez sur MENU/OK pour supprimer la photo en cours (aucune boîte de dialogue de confirmation ne s'affiche).
PHOTOS SÉLECT.	Mettez en surbrillance les photos et appuyez sur MENU/OK pour les sélectionner ou les désélectionner (les photos faisant partie de livres albums ou de commandes d'impression sont signalées par ). Une fois que vous avez terminé, appuyez sur DISP/BACK pour afficher une boîte de dialogue de confirmation, puis mettez en surbrillance OK et appuyez sur MENU/OK pour supprimer les photos sélectionnées.
TOUTES IMAGES	Une boîte de dialogue de confirmation s'affiche ; mettez en surbrillance OK et appuyez sur MENU/OK pour supprimer toutes les photos non protégées. Appuyez sur DISP/BACK pour annuler la suppression ; notez qu'il est impossible de récupérer les photos supprimées avant que vous ayez appuyé sur cette touche.

- ❖ Les photos protégées ne peuvent pas être supprimées. Supprimez la protection des photos que vous souhaitez effacer ( 100).
- ❖ Vous pouvez également supprimer des photos à l'aide de l'option  **EFFACE** du menu de lecture.
- ❖ Si un message signale que les images sélectionnées font partie d'une commande d'impression DPOF, appuyez sur **MENU/OK** pour supprimer les photos.

Techniques de base d'enregistrement vidéo et de lecture

Enregistrement de vidéos

L'appareil photo permet d'enregistrer de courtes vidéos haute définition. Le son est enregistré en stéréo via le microphone intégré ; ne couvrez pas le microphone pendant l'enregistrement.

- 1 Maintenez appuyée la touche d'enregistrement vidéo (**Fn1**) pour commencer l'enregistrement.

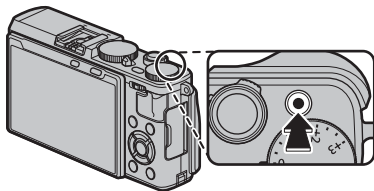

Indicateur d'enregistrement

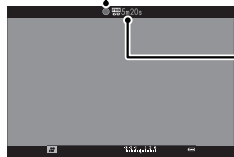

- 2 Appuyez à nouveau sur cette touche pour arrêter l'enregistrement. L'enregistrement s'arrête automatiquement lorsque la vidéo a atteint sa durée maximale ou lorsque la carte mémoire est pleine.

- ❖ Vous pouvez sélectionner la sensibilité, la taille d'image et la cadence de prise de vue à l'aide de l'option **CONF. VIDÉO** (📖 97). Choisissez le mode de mise au point à l'aide du sélecteur du mode de mise au point (📖 74) ; pour un réglage continu de la mise au point, sélectionnez **C** ou choisissez **S** et activez la détection des visages (📖 93). La détection des visages n'est pas disponible en mode de mise au point **M**.
- ❖ Pendant l'enregistrement, vous pouvez modifier la correction d'exposition par incréments de ± 2 IL.
- ❖ Le témoin lumineux s'allume pendant l'enregistrement des vidéos.
- ⓘ Il est possible que le microphone capte le bruit de l'objectif et d'autres bruits émis par l'appareil photo lors de l'enregistrement.
- ⓘ Des bandes verticales ou horizontales peuvent apparaître sur les vidéos contenant des sujets très lumineux. Cela est normal et n'est pas le signe d'un dysfonctionnement.

Profondeur de champ

Réglez l'ouverture avant de commencer l'enregistrement. Choisissez des petits chiffres pour estomper les détails de l'arrière-plan.

Utilisation d'un microphone externe

Le son peut être enregistré à l'aide de microphones externes qui se branchent sur des prises jack de 2,5 mm de diamètre ; les microphones nécessitant une alimentation par bus ne peuvent pas être utilisés. Reportez-vous au manuel du microphone pour plus de détails.

- La boîte de dialogue représentée ci-contre s'affiche lorsqu'un microphone est branché dans la prise pour microphone/télécommande. Appuyez sur **MENU/OK** et sélectionnez **MIC./DÉCL. À DIST > MIC.**

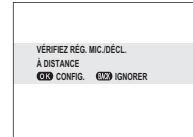
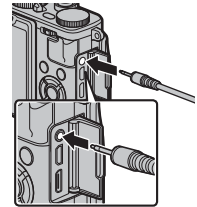

Visualisation des vidéos

Pendant la lecture, les vidéos s'affichent comme illustré à droite. Vous pouvez effectuer les opérations suivantes lorsqu'une vidéo est affichée :

Opération	Description
Lancer la lecture/ faire une pause	Appuyez sur la touche de sélection inférieure pour lancer la lecture. Appuyez à nouveau pour faire une pause. Lorsque la lecture est sur pause, vous pouvez appuyer sur la touche de sélection gauche ou droite pour reculer ou avancer d'une vue à la fois.
Mettre fin à la lecture	Appuyez sur la touche de sélection supérieure pour mettre fin à la lecture.
Régler la vitesse	Appuyez sur la touche de sélection gauche ou droite pour régler la vitesse de lecture pendant la lecture.
Régler le volume	Appuyez sur MENU/OK pour faire une pause pendant la lecture et afficher les commandes du volume. Servez-vous des touches de sélection supérieure et inférieure pour régler le volume ; appuyez de nouveau sur MENU/OK pour reprendre la lecture. Vous pouvez également régler le volume à l'aide de l'option CONFIGURATION SON > VOL. LECTURE du menu de réglage (105).



icône de vidéo

La progression est indiquée à l'écran pendant la lecture.

- ❗ Ne couvrez pas le haut-parleur pendant la lecture.
- ❗ Le son n'est pas lu si **ÉTEINT** est sélectionné pour **SON ET FLASH** (104).

Barre de progression



Vitesse de lecture

Appuyez sur la touche de sélection gauche ou droite pour régler la vitesse de lecture pendant la lecture. La vitesse est indiquée par le nombre de flèches (▶ ou ◀).

Flèche

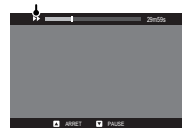

La touche Q (Menu rapide)

Utilisation de la touche Q

Appuyez sur **Q** pour accéder rapidement à certaines options.

L'affichage du menu rapide

Avec les réglages par défaut, le menu rapide comporte les éléments suivants :

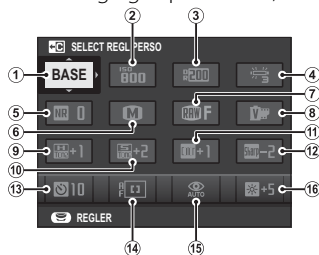

①	SELECT REGL PERSO	88	⑨	TON LUMIERE	95
②	ISO	60	⑩	TON OMBRE	95
③	PLAGE DYNAMIQUE	94	⑪	COULEUR	95
④	BALANCE DES BLANCS	58	⑫	DETAIL	95
⑤	REDUCT. DU BRUIT	95	⑬	RETARDATEUR	45
⑥	TAILLE D'IMAGE	94	⑭	MODE AF	77
⑦	QUALITE D'IMAGE	94	⑮	MODE FLASH	46
⑧	SIMULATION DE FILM	73	⑯	LUMIN. LCD	105

Le menu rapide indique les options actuellement sélectionnées pour les éléments ②—⑯ ; elles peuvent être modifiées comme décrit à la page 41. L'élément SELECT REGL PERSO (élément ①) indique le jeu de réglages personnalisés actuel :

- **BASE** : Aucun jeu de réglages personnalisés n'est sélectionné.
- **C 1 — C 7** : Sélectionnez un jeu pour afficher les réglages enregistrés à l'aide de l'option MODIF/ENR REG PERSO du menu de prise de vue (📖 88).

Affichage et modification des réglages

1 Appuyez sur **Q** pour afficher le menu rapide pendant la prise de vue.

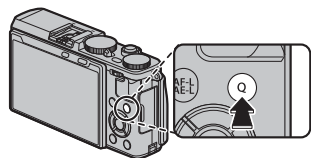

2 Utilisez les touches de sélection pour mettre en surbrillance les éléments et appuyez à gauche ou à droite de la touche de commande pour les modifier.



3 Appuyez sur **Q** pour quitter une fois les réglages terminés.



◆ Les options affichées dans le menu rapide peuvent être sélectionnées à l'aide de l'option **PARAM.TOUCHE/MO-LETTE > MENU RPDE MODIF/ENREG** du menu de réglage. Les options de modification du menu rapide peuvent également être affichées en maintenant appuyée la touche **Q** (📖 41).

Modification du menu rapide

Pour choisir les éléments affichés dans le menu rapide :

1 Maintenez appuyée la touche **Q** pendant la prise de vue.

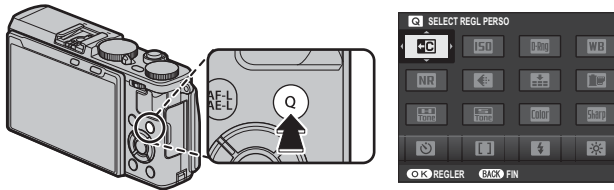

2 Le menu rapide actuel s'affiche ; utilisez les touches de sélection pour mettre en surbrillance l'élément que vous souhaitez modifier et appuyez sur **MENU/OK**. Vous pourrez associer la position sélectionnée à l'un des éléments suivants :

- | | | | |
|----------------------|----------------------|--------------------|-----------------------|
| • SELECT REGL. PERSO | • SIMULATION DE FILM | • PHOTOMETRIE | • RÉGL. NIV. MIC. |
| • ISO | • TON LUMIERE | • MODE AF | • SON ET FLASH |
| • PLAGE DYNAMIQUE | • TON OMBRE | • MODE FLASH | • LUNIMOSITÉ LCD |
| • BALANCE DES BLANCS | • COULEUR | • COMPENSAT. FLASH | • COULEUR LCD |
| • REDUCT. DU BRUIT | • DETAIL | • ASSIST. M.AP. | • BONNETTE CORRECT. |
| • TAILLE D'IMAGE | • RETARDATEUR | • MODE VIDEO | • TYPE DE DÉCLENCHEUR |
| • QUALITE D'IMAGE | • DETECTION SUJET | • VIDEO ISO | • AUCUNE |

☛ Sélectionnez **AUCUNE** pour n'attribuer aucune option à la position sélectionnée. Si vous avez choisi **SELECT REGL PERSO**, les réglages actuels sont indiqués dans le menu rapide par la mention **BASE**.

3 Mettez en surbrillance l'élément souhaité et appuyez sur **MENU/OK** pour l'associer à la position sélectionnée.

☛ Vous pouvez également modifier le menu rapide à l'aide de l'option **PARAM.TOUCHE/MOLETTE > MENU RPDE MODIF/ENREG** du menu de réglage (107).

Les touches Fn (Fonction)

Utilisation des touches de fonction

Vous pouvez sélectionner les rôles joués par chacune des touches de fonction en maintenant appuyée la touche concernée. Les options par défaut sont indiquées ci-dessous :

Touche Fn1

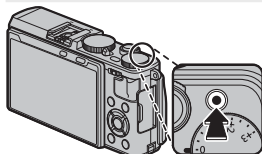

Enregistrement vidéo (☞ 36, 44)

Touche Fn2

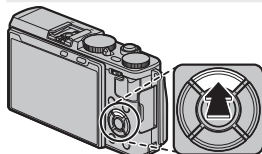

Mode AF (☞ 44, 74)

Touche Fn3

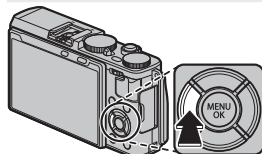

Retardateur (☞ 45)

Touche Fn4

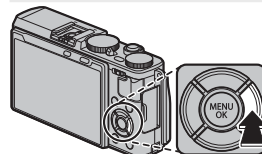

Mode flash (☞ 46)

Touche Fn5

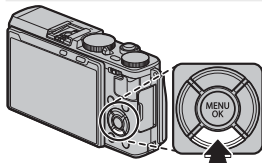

Sélection du cadre de mise au point (☞ 48, 78)

Touche Fn6

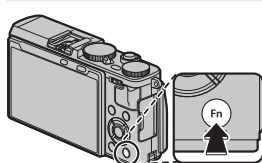

Options sans fil (☞ 48, 113)

Touche Fn7

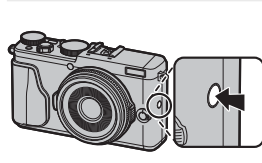

Options de la bague de contrôle (☞ 49)

Touche Fn8

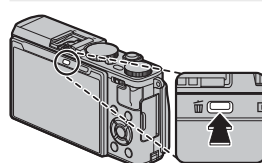

AUCUNE

Attribution de rôles aux touches de fonction

Pour attribuer des rôles aux touches de fonction, maintenez appuyée la touche **DISP/BACK** jusqu'à ce que le menu ci-dessous s'affiche. Sélectionnez les touches afin de choisir leur rôle.

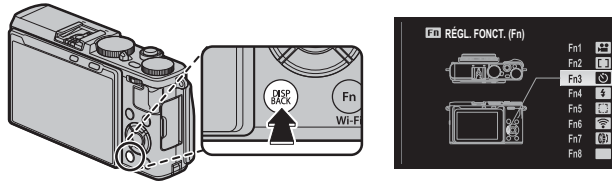

- | | | | |
|--|---|--|--|
| <ul style="list-style-type: none"> • PRÉV. PROF CHAMP • ISO • RETARDATEUR • TAILLE D'IMAGE • QUALITE D'IMAGE • PLAGE DYNAMIQUE | <ul style="list-style-type: none"> • SIMULATION DE FILM • BALANCE DES BLANCS • PHOTOMETRIE • MODE AF • ZONE DE MISE AU POINT • MODE FLASH | <ul style="list-style-type: none"> • COMPENSAT. FLASH • SELECT REGL. PERSO • VIDEO • DETECTION SUJET • RAW • COM. SANS FIL | <ul style="list-style-type: none"> • BONNETTE CORRECT. • TYPE DE DÉCLENCHEUR • AP. EXP. MODE MAN. • APERÇU DE L'EFFET D'IMAGE • RÉGL. BAGUE CTRL. • AUCUNE |
|--|---|--|--|

- ❖ Pour désactiver la touche sélectionnée, choisissez **AUCUNE**.
- ❖ Vous pouvez également afficher les options attribuées aux touches de fonction en maintenant appuyée la touche concernée.
- ❖ Vous pouvez également sélectionner les rôles joués par les touches de fonction à l'aide de l'option **PARAM. TOUCHE/MOLETTE > RÉGL. FONCT. (Fn)** (📖 107).

La touche Fn1

Pour éviter d'utiliser accidentellement la touche **Fn1** lors de la manipulation de la molette de correction de l'exposition, la fonction attribuée (par défaut, enregistrement vidéo) est uniquement accessible lorsque vous maintenez appuyée cette touche. Vous ne pouvez pas attribuer d'autres fonctions en maintenant appuyée cette touche. Pour attribuer une autre fonction à la touche **Fn1**, maintenez appuyée la touche **DISP/BACK** (📖 42) ou utilisez l'option

PARAM. TOUCHE/MOLETTE du menu de réglage (📖 107).

Rôles par défaut

Les sections suivantes décrivent les rôles par défaut attribués aux touches de fonction (**Fn1–Fn7**). Avec les réglages par défaut, aucune fonction n'est attribuée à la touche **Fn8**.

Enregistrement vidéo (Fn1)

Appuyez sur la touche pour démarrer ou arrêter l'enregistrement vidéo (📖 36).

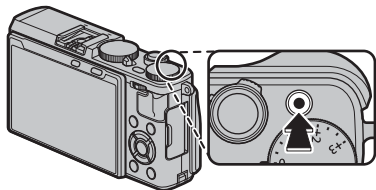

Mode AF (Fn2)

Choisissez le mode AF pour les modes de mise au point **S** et **C**.

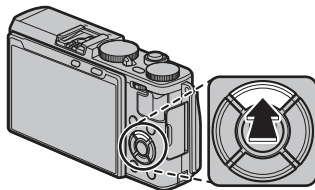

- Vous pouvez également sélectionner le mode AF à l'aide de l'option **AF PARAM. AUTOFOCUS** du menu de prise de vue (📖 92).

Retardateur (Fn3)

Utilisez le retardateur pour réaliser des autoportraits ou pour éviter le risque de flou dû au bougé de l'appareil photo.

- 1 Appuyez sur la touche de fonction pour afficher les options de retardateur.

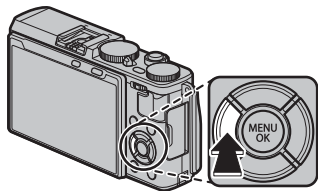

- 2 Servez-vous des touches de sélection supérieure ou inférieure pour mettre en surbrillance l'option souhaitée, puis appuyez sur **MENU/OK** pour la sélectionner.

Option	Description
2 SEC	Le déclenchement a lieu deux secondes après la pression du déclencheur. Utilisez cette option pour réduire l'effet de flou provoqué par le mouvement de l'appareil photo au moment où vous appuyez sur le déclencheur.
10 SEC	Le déclenchement a lieu dix secondes après la pression du déclencheur. Utilisez cette option lorsque vous souhaitez figurer sur la photo.
NON	Le retardateur est désactivé.

- ◆ Vous pouvez également accéder aux options de retardateur depuis le menu de prise de vue (☰ 95).

- 3 Appuyez sur le déclencheur à mi-course pour effectuer la mise au point.

- ① Mettez-vous derrière l'appareil photo lorsque vous appuyez sur le déclencheur. En vous mettant devant l'objectif, vous risquez d'interférer avec la mise au point et la mesure de l'exposition.

- 4 Appuyez sur le déclencheur à fond pour activer le retardateur. Le nombre de secondes restant avant le déclenchement est indiqué à l'écran. Pour arrêter le retardateur avant que la photo ne soit prise, appuyez sur **DISP/BACK**.

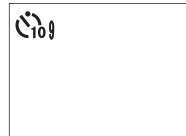

Le témoin lumineux du retardateur se trouvant sur le devant de l'appareil photo clignote juste avant le déclenchement.

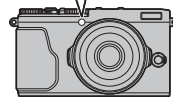
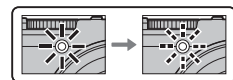

Si le délai de deux secondes a été sélectionné, le témoin lumineux du retardateur clignote pendant tout le compte à rebours.

- ◆ Le retardateur se désactive automatiquement avec la mise hors tension de l'appareil photo.

Mode flash (Fn4)

Utilisez le flash intégré lorsque l'éclairage est insuffisant, par exemple la nuit ou à l'intérieur sous un éclairage faible.

Appuyez sur la touche de fonction pour afficher les options suivantes, puis servez-vous des touches de sélection pour mettre en surbrillance une option et appuyez sur **MENU/OK** pour la sélectionner.

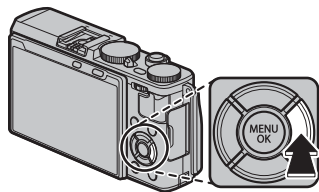

Mode	Description
AUTO (FLASH AUTO)/ AUTO (ANTI YEUX ROUGES)*	Le flash se déclenche si nécessaire. Recommandé dans la plupart des situations.
(FLASH FORCE)/ (FLASH FORCE)*	Le flash se déclenche à chaque prise de vue. Utilisez ce mode pour les sujets en contre-jour ou pour obtenir des couleurs naturelles lorsque vous photographiez sous une lumière vive.
SLOW (SYNCHRO LENTE)/ SLOW (YEUX ROUGES + SL)*	Ce mode permet de capturer à la fois le sujet principal et l'arrière-plan en cas de faible luminosité (notez que les scènes bien éclairées risquent d'être surexposées).
(SYNCHRO EXT.)	Le flash intégré permet de commander des flashes optionnels asservis.
(FLASH EXTERNE)	Sélectionnez cette option lorsque vous utilisez des flashes optionnels d'autres marques.
(FLASH COUPE)	Le flash ne se déclenche pas même lorsque le sujet est faiblement éclairé. Il est recommandé d'utiliser un trépied.

* La fonction de réduction des yeux rouges est disponible dans ces modes lorsque la détection des visages est activée (☑ 93) et que l'option de réduction des yeux rouges est activée également (☑ 97). La réduction des yeux rouges minimise l'effet des « **yeux rouges** » provoqué par la réflexion de la lumière du flash dans la rétine du sujet, comme le montre l'illustration de droite.



- Vous pouvez également accéder aux options de flash à l'aide de l'option **FLASH PARAMETRE** du menu de prise de vue (📖 97).
- Si **⚡** s'affiche lorsque vous appuyez sur le déclencheur à mi-course, le flash se déclenche au moment de la prise de vue.
- Sauf en mode de synchro externe, il se peut que le flash se déclenche plusieurs fois par prise de vue. Ne bougez pas l'appareil photo tant que la prise de vue n'est pas terminée.
- Retirez tout pare-soleil de l'objectif pour éviter de créer des ombres sur les photos prises au flash.

●● Vitesse de synchro flash

Le flash se synchronise avec l'obturateur à une vitesse d'obturation de $1/2000$ s ou plus lente.

●● Flashes optionnels

Cet appareil photo peut également être utilisé avec les flashes externes optionnels FUJIFILM. N'utilisez pas de flashes d'autres marques, qui appliquent une tension de plus de 300 V sur la griffe flash de l'appareil photo.

●● Mode flash et mode de prise de vue

Les modes flash disponibles dépendent du mode de prise de vue (📖 146) :

Mode flash	P	S	A	M	📷	📷	📷	📷+	📷	📷	📷	📷	📷	📷	📷	📷	📷	📷	📷	📷	📷	📷	📷	📷	📷	📷	📷	📷	📷	📷	📷	📷	📷	📷	📷	📷	📷	📷				
AUTO	✓				✓	✓		✓	✓	✓		✓						✓	✓	✓	✓																		✓			
⚡	✓	✓	✓	✓	✓	✓		✓	✓	✓		✓						✓	✓	✓	✓																			✓		
⚡ SLOW	✓		✓		✓	✓			✓	✓			✓	✓																											✓	
📷	✓	✓	✓	✓	✓	✓		✓	✓	✓		✓	✓	✓				✓	✓	✓	✓	✓	✓	✓	✓	✓	✓	✓	✓	✓	✓	✓	✓	✓	✓	✓	✓	✓	✓	✓	✓	
📷	✓	✓	✓	✓	✓	✓		✓	✓	✓		✓	✓	✓				✓	✓	✓	✓	✓	✓	✓	✓	✓	✓	✓	✓	✓	✓	✓	✓	✓	✓	✓	✓	✓	✓	✓	✓	✓
📷	✓	✓	✓	✓	✓	✓		✓	✓	✓		✓	✓	✓				✓	✓	✓	✓	✓	✓	✓	✓	✓	✓	✓	✓	✓	✓	✓	✓	✓	✓	✓	✓	✓	✓	✓	✓	✓

* Photographie à distance sans fil.

Sélection du cadre de mise au point (Fn5)

Appuyez sur la touche pour choisir la zone de mise au point pour les modes de mise au point **S** et **C**. La procédure dépend de l'option de mode AF sélectionnée (📖 78).

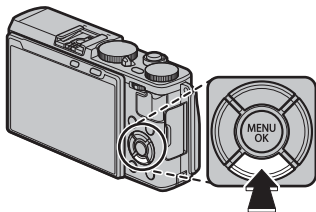

- ◆ Vous pouvez également sélectionner le cadre de mise au point à l'aide de l'option **AF PARAM. AUTOFOCUS** du menu de prise de vue (📖 92).

Options sans fil (Fn6)

Appuyez sur la touche de fonction en mode de prise de vue pour vous connecter à un smart-phone ou à une tablette en Wi-Fi (📖 113). Une fois la connexion établie, vous pouvez commander l'appareil photo depuis le téléphone ou télécharger des données de localisation.

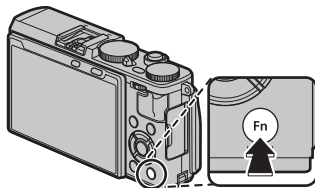

- ◆ Vous pouvez également accéder aux options sans fil depuis les menus de prise de vue et de lecture (📖 98, 99).

Options de la bague de contrôle (Fn7)

Pour choisir le rôle attribué à la bague de contrôle :

- 1 Appuyez sur la touche de fonction pour afficher les options de la bague de contrôle.

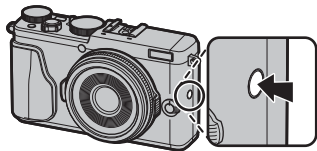

- 2 Mettez en surbrillance l'option souhaitée et appuyez sur **MENU/OK**. Vous avez le choix entre **DÉFAUT**, **ISO**, **BALANCE DES BLANCS**, **SIMULATION DE FILM** ou **CONV-TELE NUMERIQUE**.

- Vous pouvez également accéder aux options de la bague de contrôle depuis le menu de prise de vue (96).

■ DÉFAUT

Si **DÉFAUT** est sélectionné, la fonction attribuée à la bague de contrôle change selon le mode de prise de vue.

		Levier de sélection du mode auto	
		AUTO	●
Mode de prise de vue	P	—	CONV-TELE NUMERIQUE
	S		
	A		
	M		
		SIMULATION DE FILM	
		SIMULATION DE FILM	
		Sélection des filtres créatifs	
AUTO	Sélection de la scène	—	

- Lorsque le sélecteur du mode de mise au point est positionné sur **M**, la bague de contrôle permet uniquement de faire le point manuellement, quelle que soit l'option sélectionnée ci-dessus. Notez cependant que l'option sélectionnée s'applique si la mise au point manuelle est sélectionnée et que **SF+**, **S** ou **C** est choisi en mode **AUTO**.

Techniques avancées de photographie et de lecture

Sélection du mode

Utilisez le levier de sélection du mode auto pour commuter entre les modes manuels (**P**, **S**, **A**, **M**) et auto.

■ Modes P, S, A et M

Positionnez le levier de sélection du mode auto sur

● pour prendre des photos en modes **P**, **S**, **A** et **M**.

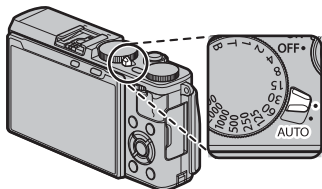

■ Modes automatiques

Positionnez le levier de sélection du mode auto sur **AUTO** pour laisser l'appareil photo modifier les réglages en fonction du sujet.

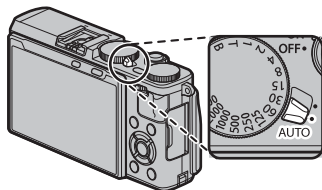

AUTO s'affiche sur l'écran LCD.



● Sélection de la scène

En mode auto, la sélection des options correspondant aux différents types de sujets s'effectue en tournant la bague de contrôle ou avec l'option **SCENES** du menu de prise de vue (92).

Choix d'un mode d'exposition

Lorsque le levier de sélection du mode auto est positionné sur ●, vous avez le choix entre les modes d'exposition suivants : AE programme (**P**), AE priorité vitesse (**S**), AE priorité ouverture (**A**) et manuel (**M**).

Programme AE (P)

Pour permettre à l'appareil photo de choisir la vitesse d'obturation et l'ouverture afin d'obtenir une exposition optimale, positionnez le levier de sélection du mode auto sur ● et réglez la vitesse d'obturation et l'ouverture sur **A**. **P** s'affiche.

- ① Si le sujet se trouve en dehors de la plage de mesure de l'appareil photo, « --- » s'affiche à la place de la vitesse d'obturation et de l'ouverture.

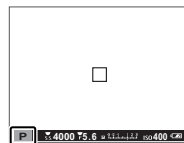
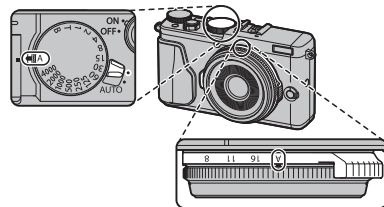

Décalage de programme

Si vous le souhaitez, vous pouvez appuyer à gauche ou à droite de la touche de commande pour choisir d'autres combinaisons de vitesse d'obturation et d'ouverture sans modifier l'exposition (décalage de programme). Les nouvelles valeurs de vitesse d'obturation et d'ouverture sont indiquées en jaune. Le décalage de programme n'est pas disponible si une option autre que ③ (désactivé) est sélectionnée pour le mode de flash ou si une option automatique est sélectionnée pour le **PLAGE DYNAMIQUE** dans le menu de prise de vue (94). Pour annuler le décalage de programme, éteignez l'appareil photo.

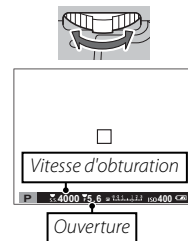

AE avec priorité à la vitesse (S)

Pour régler manuellement la vitesse d'obturation et laisser l'appareil photo choisir l'ouverture afin d'obtenir une exposition optimale, positionnez le levier de sélection du mode auto sur ●, réglez l'ouverture sur **A** et utilisez la molette de la vitesse d'obturation. **S** s'affiche.

- ◆ Vous pouvez également régler la vitesse d'obturation par incréments de $\frac{1}{3}$ IL en appuyant à gauche ou à droite de la touche de commande. La vitesse d'obturation peut être modifiée même lorsque le déclencheur est enclenché à mi-course.
- ① S'il est impossible d'obtenir une exposition correcte avec la vitesse d'obturation sélectionnée, l'ouverture s'affiche en rouge lorsque vous appuyez sur le déclencheur à mi-course. Modifiez la vitesse d'obturation jusqu'à l'obtention d'une exposition correcte.
- ① Si le sujet se trouve en dehors de la plage de mesure de l'appareil photo, « --- » s'affiche à la place de l'ouverture.

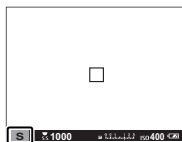
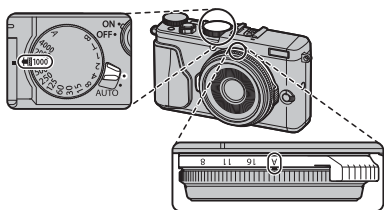

AE avec priorité à l'ouverture (A)

Pour régler manuellement l'ouverture et laisser l'appareil photo choisir la vitesse d'obturation afin d'obtenir une exposition optimale, positionnez le levier de sélection du mode auto sur **●**, positionnez la molette de la vitesse d'obturation sur **A** et réglez l'ouverture sur la valeur de votre choix. **A** s'affiche.

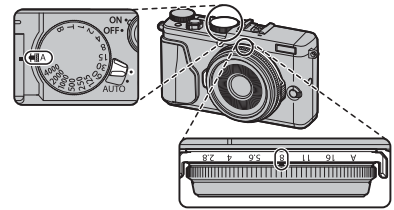

- ❖ L'ouverture peut être modifiée même lorsque le déclencheur est enclenché à mi-course.
- ① S'il est impossible d'obtenir une exposition correcte avec l'ouverture sélectionnée, la vitesse d'obturation s'affiche en rouge lorsque vous appuyez sur le déclencheur à mi-course. Modifiez l'ouverture jusqu'à l'obtention d'une exposition correcte.
- ① Si le sujet se trouve en dehors de la plage de mesure de l'appareil photo, « --- » s'affiche à la place de la vitesse d'obturation.

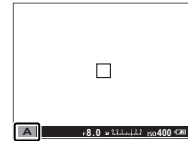
**●● Aperçu de la profondeur de champ**

Lorsque l'option **PRÉV. PROF CHAMP** est attribuée à une touche de fonction (42, 43), appuyez sur cette dernière pour ouvrir le diaphragme selon l'ouverture sélectionnée et avoir un aperçu de la profondeur de champ.

Il est également possible d'avoir un aperçu de la profondeur de champ à l'aide de l'indicateur de profondeur de champ affiché en standard. Appuyez sur **DISP/BACK** pour faire défiler les modes d'affichage jusqu'à l'apparition des indicateurs standard.

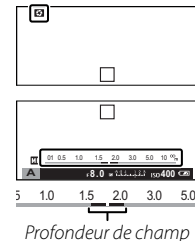

Exposition manuelle (M)

Vous pouvez modifier l'exposition par rapport à la valeur suggérée par l'appareil photo en positionnant le levier de sélection du mode auto sur ● et en choisissant des valeurs de vitesse d'obturation et d'ouverture autres que **A. M** s'affiche.

- Vous pouvez également régler la vitesse d'obturation par incréments de $\frac{1}{3}$ IL en appuyant à gauche ou à droite de la touche de commande.

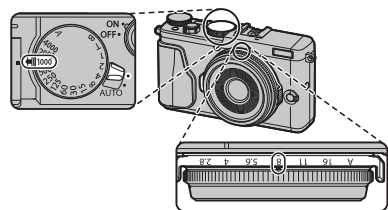

Indicateur d'exposition

Aperçu de l'exposition

Pour avoir un aperçu de l'exposition sur l'écran LCD, sélectionnez **OUI** pour **CONFIG. ÉCRAN > AP. EXP. MODE MAN.**. Sélectionnez **NON** lorsque vous utilisez le flash ou à d'autres occasions, par exemple lorsque l'exposition risque de changer au moment de la prise de vue.



Sélection d'une scène

Lorsque le levier de sélection du mode auto est positionné sur **AUTO**, vous pouvez tourner la bague de contrôle pour choisir parmi les types de sujets indiqués ci-dessous.

- Vous pouvez également sélectionner le type de sujet à l'aide de l'option **SCENES** du menu de prise de vue.

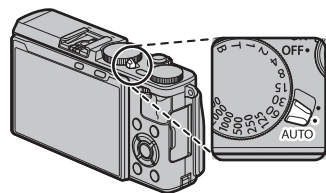

Mode	Description
SR AUTO AVANCÉ	L'appareil photo optimise automatiquement les réglages en fonction de la scène.
PORTRAIT	Choisissez ce mode pour les portraits.
VISAGE PLUS DOUX	Traitement des portraits afin d'obtenir un teint lisse à l'aspect naturel.
PAYSAGE	Choisissez ce mode pour les bâtiments et les paysages photographiés de jour.
SPORT	Choisissez ce mode pour photographier des sujets en mouvement.
NOCTURNE	Choisissez ce mode pour les scènes de crépuscule et de nuit faiblement éclairées.
NOCT. (TRÉP.)	Choisissez ce mode pour utiliser des vitesses d'obturation lentes lorsque vous prenez des photos de nuit.
FEUX ARTIF.	Des vitesses d'obturation lentes sont utilisées pour immortaliser les explosions de lumière des feux d'artifice.
COUCHER SOL.	Choisissez ce mode pour capturer les couleurs éclatantes des levers et couchers de soleil.
NEIGE	Choisissez ce mode pour restituer la luminosité des scènes dominées par la brillance de la neige.
PLAGES	Choisissez ce mode pour restituer la luminosité des plages ensoleillées.
PLONGÉE	Cette option permet de réduire la dominante bleue caractéristique de l'éclairage sous-marin.
SOIRÉE	Choisissez ce mode pour capturer l'éclairage d'arrière-plan en intérieur dans des conditions de faible luminosité.
FLEUR	Ce mode permet de prendre des photos de fleurs.
TEXTE	Ce mode permet de restituer avec netteté les textes ou les dessins figurant sur des documents imprimés.

■ SR+ SR AUTO AVANCÉ

La scène sélectionnée par l'appareil photo en mode **SR+ SR AUTO AVANCÉ** est indiquée par une icône à l'écran.

📷 **AUTO**

🌄 **PAYSAGE**

🌃 **NOCTURNE**

🔍 **MACRO**

🌅 **COUCHER SOL.**

☁️ **CIEL**

🌿 **CIEL ET VERDURE**

🌄 **PORTRAIT CONTRE-JOUR**

👤 **PORTRAIT&MOUVEMENT**

🏖️ **PLAGE**

❄️ **NEIGE**

🌿 **VERDURE**

👤 **PORTRAIT**

👤 **OBJET EN MOUVEMENT**

🌄 **PORTRAIT CONTRE-JOUR&MVT**



- ① Le mode sélectionné peut varier en fonction des conditions de prise de vue. Si le mode ne correspond pas au sujet, sélectionnez une scène manuellement.

Le téléconvertisseur numérique

Utilisez le téléconvertisseur numérique pour agrandir davantage l'image et la traiter afin d'obtenir des images nettes et haute définition.

- 1 Attribuez l'option **CONV-TELE NUMERIQUE** à la bague de contrôle (📖 49).
- 2 Choisissez le rapport de grossissement à l'aide de la bague de contrôle.

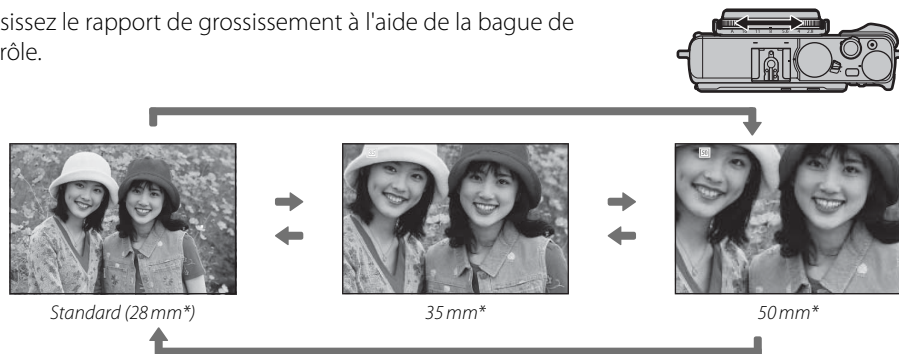

* Équivalent en format 24×36 mm

- 3 Prenez des photos selon le rapport de grossissement sélectionné.
- ◆ Vous pouvez également accéder à l'option **CONV-TELE NUMERIQUE** depuis le menu de prise de vue (P 98).
 - ⓘ La qualité d'image baisse légèrement aux réglages 35 et 50 mm de l'option **CONV-TELE NUMERIQUE**.
 - ⓘ Il se peut que le téléconvertisseur numérique ne soit pas disponible dans certains modes.

Balance des blancs

Pour obtenir des couleurs naturelles, choisissez une option de balance des blancs correspondant à la source lumineuse.

- 1 Appuyez sur **MENU/OK** en mode de prise de vue pour afficher le menu de prise de vue. Appuyez sur la touche de sélection supérieure ou inférieure pour mettre en surbrillance **WB BALANCE DES BLANCS**, puis appuyez sur **MENU/OK**.



- 2 Servez-vous des touches de sélection supérieure ou inférieure pour mettre en surbrillance l'option souhaitée, puis appuyez sur **MENU/OK** pour la sélectionner. La boîte de dialogue illustré en bas à droite apparaîtra ; servez-vous des touches de sélection pour affiner la balance des blancs ou appuyez sur **DISP/BACK** pour quitter sans apporter d'autre ajustement.



Option	Description
AUTO	La balance des blancs est réglée automatiquement.
	Mesurez une valeur de balance des blancs (☞ 59).
K	Sélectionnez cette option pour afficher la liste des températures de couleur (☞ 59) ; mettez en surbrillance une température, puis appuyez sur MENU/OK pour sélectionner l'option mise en surbrillance et afficher la boîte de dialogue d'ajustement de la valeur.
	Pour les sujets exposés à la lumière directe du soleil.

Option	Description
	Pour les sujets à l'ombre.
	Utilisez cette option sous des lampes fluorescentes de type « lumière du jour ».
	Utilisez cette option sous des lampes fluorescentes de type « blanc chaud ».
	Utilisez cette option sous des lampes fluorescentes de type « blanc froid ».
	Utilisez cette option sous des lampes à incandescence.
	Cette option permet de réduire la dominante bleue caractéristique de l'éclairage sous-marin.

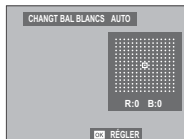

- ❖ Le réglage de la balance des blancs n'est possible avec le flash qu'en modes **AUTO** et . Désactivez le flash avec les autres options de balance des blancs.
- ❖ Les résultats varient en fonction des conditions de prise de vue. Visualisez les photos après la prise de vue afin d'en vérifier les couleurs.

: Balance des blancs personnalisée

Choisissez  pour régler la balance des blancs en fonction de conditions d'éclairage inhabituelles. Les options de mesure de la balance des blancs s'affichent ; cadrez un objet blanc de sorte qu'il remplisse tout l'écran et appuyez à fond sur le déclencheur pour mesurer la balance des blancs (pour sélectionner la dernière valeur personnalisée et quitter sans mesurer la balance des blancs, appuyez sur **DISP/BACK**, ou appuyez sur **MENU/OK** pour sélectionner la dernière valeur et afficher la boîte de dialogue d'ajustement).

- Si « **TERMINE !** » s'affiche, appuyez sur **MENU/OK** pour paramétrer la balance des blancs sur la valeur mesurée.
- Si « **EN DESSOUS** » s'affiche, augmentez la correction d'exposition ( 62) et réessayez.
- Si « **AU DESSUS** » s'affiche, baissez la correction d'exposition ( 62) et réessayez.

: Température de couleur

La température de couleur est une mesure objective de la couleur d'une source lumineuse, exprimée en degrés Kelvin (K). Les sources lumineuses dont la température de couleur avoisine celle de la lumière directe du soleil paraissent blanches ; celles dont la température de couleur est inférieure présentent une dominante jaune ou rouge, tandis que celles dont la température de couleur est supérieure ont une teinte bleue. Vous pouvez faire correspondre la température de couleur à la source lumineuse comme indiqué dans le schéma ci-dessous, ou choisir des options qui diffèrent totalement de la couleur de la source lumineuse afin de rendre les photos plus « chaudes » ou plus « froides ».

◀ Choisissez cette option pour des sources lumineuses plus rouges ou des photos plus « froides »

Choisissez cette option pour des sources lumineuses plus bleues ou des photos plus « chaudes » ▶

2000 K

Bougie

Coucher/lever de soleil

5000 K

Lumière directe du soleil

Ombre

15000 K

Ciel bleu

Sensibilité

La « Sensibilité » est la sensibilité de l'appareil photo à la lumière. Choisissez une valeur comprise entre 200 ISO et 6400 ISO ou sélectionnez **L (100)**, **H (12800)**, **H (25600)** ou **H (51200)** dans des cas particuliers. Les valeurs élevées permettent de réduire le risque de flou en cas de faible éclairage, tandis que les valeurs basses permettent de sélectionner des vitesses d'obturation plus lentes ou des ouvertures plus grandes en forte luminosité ambiante ; notez néanmoins que des marbrures risquent d'apparaître sur les photos prises à des sensibilités élevées, notamment à **H (51200)**, tandis que la valeur **L (100)** réduit la plage dynamique. Les valeurs comprises entre 200 ISO et 6400 ISO sont recommandées dans la plupart des situations. Si **AUTO 1**, **AUTO 2** ou **AUTO 3** est sélectionné, l'appareil photo règle automatiquement la sensibilité en fonction des conditions de prise de vue.

- 1 Appuyez sur **MENU/OK** en mode de prise de vue pour afficher le menu de prise de vue.
Appuyez sur la touche de sélection supérieure ou inférieure pour mettre en surbrillance **ISO ISO**, puis appuyez sur **MENU/OK**.



- 2 Servez-vous des touches de sélection supérieure et inférieure pour mettre en surbrillance l'option souhaitée, puis appuyez sur **MENU/OK** pour la sélectionner.



- ❖ La sensibilité n'est pas réinitialisée par l'extinction de l'appareil photo.
- ❖ **L (100)** est réinitialisé sur 200 ISO et **H (12800)**, **H (25600)** et **H (51200)** sont réinitialisés sur 6400 ISO lorsque **RAW**, **FINE+RAW** ou **NORMAL+RAW** est sélectionné comme qualité d'image (📖 94). Pour en savoir plus sur les réglages disponibles avec **L (100)**, **H (12800)**, **H (25600)** et **H (51200)**, reportez-vous à la page 146.

■ AUTO

Les options suivantes sont disponibles lorsque **AUTO 1**, **AUTO 2** ou **AUTO 3** est sélectionné :

Option	Par défaut
SENSIBILITÉ PAR DÉFAUT	200
SENSIBILITÉ MAXIMALE	800 (AUTO 1)
	1600 (AUTO 2)
	3200 (AUTO 3)
VIT OBTURAT MIN	1/60

L'appareil photo choisit automatiquement une sensibilité comprise entre la valeur par défaut et la valeur maximale. La sensibilité dépasse la valeur par défaut uniquement si la vitesse d'obturation permettant d'obtenir une exposition optimale est plus lente que la valeur sélectionnée pour **VIT OBTURAT MIN**.

- ❖ Si la valeur sélectionnée pour **SENSIBILITÉ PAR DÉFAUT** est supérieure à celle sélectionnée pour **SENSIBILITÉ MAXIMALE**, **SENSIBILITÉ PAR DÉFAUT** se paramètrera sur la valeur sélectionnée pour **SENSIBILITÉ MAXIMALE**.
- ❖ L'appareil photo peut sélectionner des vitesses d'obturation plus lentes que la valeur de **VIT OBTURAT MIN** dans le cas où les photos seraient sous-exposées avec la valeur sélectionnée pour **SENSIBILITÉ MAXIMALE**.

Correction de l'exposition

Tournez la molette de correction de l'exposition pour modifier l'exposition lorsque vous photographiez des sujets très lumineux, très sombres ou très contrastés. L'effet est visible à l'écran.

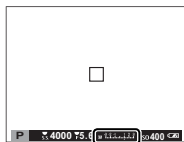
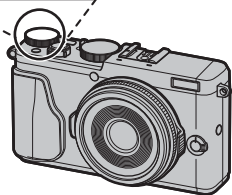
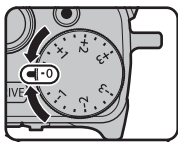

Indicateur de correction d'exposition

Choisissez des valeurs positives (+) pour augmenter l'exposition



Choisissez des valeurs négatives (-) pour réduire l'exposition

- ① Le niveau de correction disponible dépend du mode de prise de vue sélectionné.

● Indice de Luminance (IL)

La valeur d'exposition est déterminée par la sensibilité du capteur d'image et la quantité de lumière à laquelle le capteur est exposé. Lorsque la quantité de lumière est doublée, l'IL augmente d'une unité tandis que lorsqu'elle est divisée par deux, l'IL baisse d'une unité. La quantité de lumière pénétrant dans l'appareil photo est contrôlée par l'ouverture et la vitesse d'obturation.

● Choix d'une valeur de correction d'exposition

- **Sujets en contre-jour** : Choisissez une valeur comprise entre $+2/3$ IL et $+12/3$ IL.



- **Sujets avec une forte réflexion ou scènes très lumineuses** (par exemple, paysages de neige) : $+1$ IL





- **Scènes composées principalement de ciel** : $+1$ IL
- **Sujets sous les projecteurs** (en particulier s'ils sont photographiés devant un arrière-plan sombre) : $-2/3$ IL
- **Sujets avec une faible réflexion** (pins ou feuillages sombres) : $-2/3$ IL

Mesure

Choisissez la façon dont l'appareil photo mesure l'exposition.

- 1 Appuyez sur **MENU/OK** en mode de prise de vue pour afficher le menu de prise de vue.
Appuyez sur la touche de sélection supérieure ou inférieure pour mettre en surbrillance  **PHOTOMETRIE**, puis appuyez sur **MENU/OK**.
- 2 Servez-vous des touches de sélection supérieure ou inférieure pour mettre en surbrillance l'option souhaitée, puis appuyez sur **MENU/OK** pour la sélectionner.



Mode	Description
 (MULTI)	L'appareil photo détermine instantanément l'exposition en se basant sur l'analyse de la composition, de la couleur et de la répartition de la luminosité. Recommandé dans la plupart des situations.
 (CENTRALE)	L'appareil photo mesure les conditions d'éclairage en se basant sur une zone au centre de l'image correspondant à 2% de l'ensemble. Recommandé avec les sujets en contre-jour et dans d'autres cas où l'arrière-plan est bien plus lumineux ou bien plus sombre que le sujet principal.
 (MOYENNE)	L'exposition est réglée sur la moyenne de l'ensemble de l'image. Ce mode permet d'avoir une exposition homogène sur plusieurs photos ayant le même éclairage et s'avère particulièrement efficace pour les paysages et les portraits de sujets habillés en noir ou blanc.

- ⓘ L'option sélectionnée sera activée uniquement si la fonction de détection des visages est désactivée (📖 93).

Autoportraits

Pour réaliser un autoportrait, tournez l'écran LCD comme illustré.

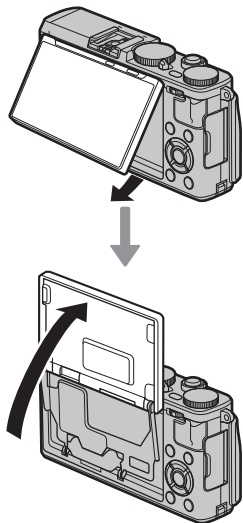

- ◆ Lorsque vous positionnez l'écran LCD en mode autoportrait, les fonctions de détection des visages (📖 93) et de mise au point sur les yeux s'activent automatiquement (📖 93). L'écran LCD affiche une image miroir de la vue passant par l'objectif.
- ◆ La fonction de détection des visages n'est pas disponible avec la mise au point manuelle (📖 74) ou si ▲, 📷, ⚙️, * ou TEXT est sélectionné et que le levier de sélection du mode auto est positionné sur **AUTO**.

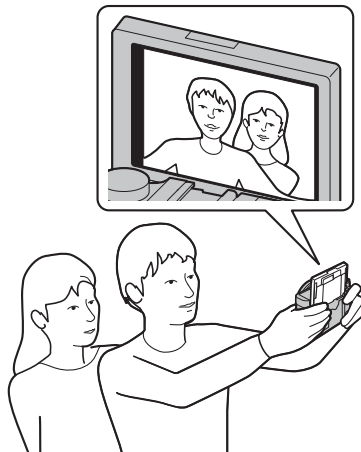

La touche DRIVE

La touche **DRIVE** vous permet d'accéder aux options suivantes.

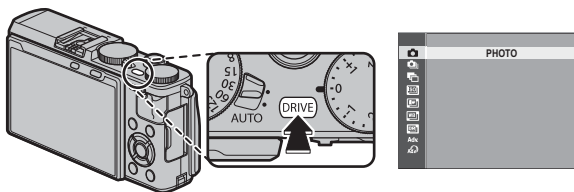

Mode de déclenchement		Disponibilité
PHOTO	—	Tous les modes de prise de vue
CONTINU	66	
BRACKETING AE	67	Modes P, S, A et M
BRACKETING ISO	67	
BKT SIMULATION FILM	68	
BAL. BLANC BKT	68	
BKT PLAGE DYNAMIQUE	68	
MODE Adv.		Tous les modes de prise de vue (L'appareil photo fonctionne en mode auto lorsque le levier de sélection du mode auto est positionné sur AUTO .)
PANORAMA LATERAL	69	
EXPOSITION MULTIPLE	71	
FILTRE AVANCÉ	72	

Prise de vue en continu (mode rafale)

Restituez le mouvement en prenant une série de photos.

- 1 Appuyez sur la touche **DRIVE** pour afficher les options de déclenchement, puis appuyez sur la touche de sélection supérieure ou inférieure pour mettre en surbrillance  (**CONTINU**) et appuyez sur **MENU/OK**.

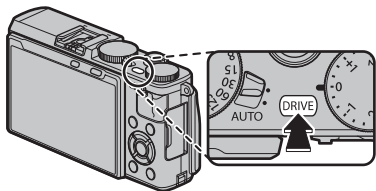

- 2 Appuyez sur la touche de sélection gauche ou droite pour choisir une cadence image par image et appuyez sur **MENU/OK** pour valider votre sélection et revenir à l'écran de prise de vue.
- 3 Prenez des photos. L'appareil prend des photos tant que vous appuyez sur le déclencheur ; la prise de vue s'arrête lorsque vous relâchez le déclencheur, lorsque le nombre maximal de photos a été pris ou lorsque la carte mémoire est pleine.

- ⓘ La température interne de l'appareil photo augmente au fur et à mesure que la prise de vue progresse ; par conséquent, l'appareil photo peut s'éteindre automatiquement afin de protéger ses circuits internes. Attendez qu'il ait refroidi avant de le rallumer.
- ❖ La cadence dépend du sujet, de la vitesse d'obturation, de la sensibilité et du mode de mise au point ; elle peut ralentir au fur et à mesure de la prise de vue.
- ❖ Le flash se désactive automatiquement ; le mode de flash précédemment sélectionné est rétabli dès que la prise de vue en rafale est désactivée.
- ❖ Il est possible qu'un délai supplémentaire soit nécessaire pour enregistrer les photos après la prise de vue.
- ❖ Si la numérotation des fichiers atteint 999 avant la fin de la prise de vue, les photos restantes sont enregistrées dans un nouveau dossier (📖 108).
- ❖ La prise de vue en rafale peut ne pas démarrer si l'espace disponible sur la carte mémoire est insuffisant.

Mise au point et exposition

Pour faire varier la mise au point et l'exposition à chaque prise de vue, sélectionnez le mode de mise au point **C** ; dans les autres modes, la mise au point et l'exposition sont déterminées par la première prise de vue de chaque série.

- ⓘ Si vous avez sélectionné  en mode de mise au point **C**, le choix des cadres de mise au point est limité (📖 80).
- ⓘ Il se peut que les performances du suivi de la mise au point et de l'exposition varient en fonction de l'ouverture, de la sensibilité et des conditions de prise de vue.

Bracketing



Faites varier automatiquement les réglages sur une série de photos.

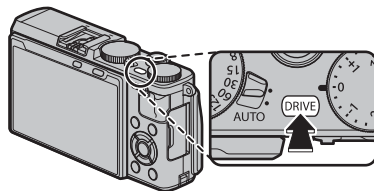



- 1 Appuyez sur la touche **DRIVE** pour afficher les options de déclenchement.



- 2 Appuyez sur la touche de sélection supérieure ou inférieure pour choisir l'une des options suivantes :



Option	Description
 BRACKETING AE	Appuyez sur la touche de sélection gauche ou droite pour choisir le degré de bracketing. À chaque pression du déclencheur, l'appareil prend trois photos : la première avec la valeur mesurée pour l'exposition, la deuxième en la sous-exposant selon le degré indiqué et la troisième en la surexposant selon ce même degré (quel que soit le degré indiqué, l'exposition ne dépasse pas les limites du système de mesure de l'exposition).
 BRACKETING ISO	Appuyez sur la touche de sélection gauche ou droite pour choisir le degré de bracketing. À chaque déclenchement, l'appareil prend une photo avec la sensibilité actuelle (60) et la traite pour créer deux autres copies, l'une avec une sensibilité augmentée du degré spécifié et l'autre avec une sensibilité diminuée de ce même degré (quel que soit le degré sélectionné, la sensibilité ne sera pas supérieure à 6400 ISO ou inférieure à 200 ISO).

Option	Description
 BKT SIMULATION FILM	À chaque déclenchement, l'appareil prend une photo et la traite pour créer des copies avec différents réglages de simulation de film (☰ 73). Vous pouvez choisir les réglages de simulation de film en sélectionnant  BKT SIMULATION FILM dans le menu de prise de vue.
 BAL. BLANC BKT	Appuyez sur la touche de sélection gauche ou droite pour choisir le degré de bracketing. Sélectionnez un degré de bracketing. À chaque pression du déclencheur, l'appareil prend trois photos : la première avec le réglage de balance des blancs actuel, la deuxième avec un réglage affiné augmenté du degré spécifié et la troisième avec un réglage affiné diminué de ce même degré.
 BKT PLAGE DYNAMIQUE	À chaque pression du déclencheur, l'appareil prend trois photos avec différents réglages de plage dynamique (☰ 94) : 100% pour la première, 200% pour la deuxième et 400% pour la troisième. Lorsque le bracketing de la plage dynamique est activé, la sensibilité est limitée à 800 ISO minimum ; la sensibilité précédemment sélectionnée sera restaurée à la fin du bracketing.

3 Appuyez sur **MENU/OK** pour sélectionner l'option en surbrillance et revenir à l'écran de prise de vue.

4 Prenez des photos.

Panoramiques

Suivez les instructions à l'écran afin de créer un panoramique.

- 1 Appuyez sur la touche **DRIVE** pour afficher les options de déclenchement, puis appuyez sur la touche de sélection supérieure ou inférieure pour mettre en surbrillance **Adv.**, puis appuyez sur la touche de sélection gauche ou droite pour mettre en surbrillance  (**PANORAMA LATERAL**) et appuyez sur **MENU/OK** pour valider votre sélection et revenir à l'écran de prise de vue.

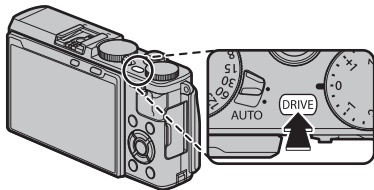

- 2 Pour sélectionner l'angle selon lequel vous allez diriger l'appareil photo pendant la prise de vue, appuyez sur la touche de sélection gauche. Mettez un angle en surbrillance et appuyez sur **MENU/OK**.
- 3 Appuyez sur la touche de sélection droite pour afficher le choix des directions pour le panoramique. Mettez une direction en surbrillance et appuyez sur **MENU/OK**.
- 4 Appuyez à fond sur le déclencheur pour commencer l'enregistrement. Il n'est pas nécessaire de maintenir le déclencheur enfoncé pendant l'enregistrement.

- 5 Effectuez un panoramique en déplaçant l'appareil photo dans la direction indiquée par la flèche. La prise de vue cesse automatiquement dès que l'appareil photo a été déplacé jusqu'à la fin des repères et que le panoramique est terminé.



- ❖ La prise de vue s'arrête si vous appuyez à fond sur le déclencheur pendant la prise de vue. Il se peut qu'aucun panoramique ne soit enregistré si vous appuyez sur le déclencheur avant la fin du processus.

Pour de meilleurs résultats

Pour de meilleurs résultats, appuyez vos coudes contre votre corps et déplacez lentement l'appareil photo en formant un petit cercle avec une vitesse constante, en le maintenant à l'horizontale et en faisant attention d'effectuer le panoramique dans la direction indiquée par les repères. Utilisez un trépied pour obtenir de meilleurs résultats. Si vous n'obtenez pas les résultats escomptés, essayez d'effectuer le panoramique à une vitesse différente.

- ❶ Les panoramiques sont créés à partir de plusieurs vues ; l'exposition de tout le panoramique est celle de la première vue. Il peut arriver dans certains cas que l'appareil photo enregistre un angle plus large ou plus étroit que celui sélectionné ou qu'il ne parvienne pas à raccorder les images à la perfection. La dernière partie du panoramique risque de ne pas être enregistrée si la prise de vue s'arrête avant que le panoramique ne soit terminé.
- ❷ La prise de vue peut être interrompue si vous déplacez l'appareil photo trop rapidement ou trop lentement. Le déplacement de l'appareil photo dans une autre direction que celle indiquée annule la prise de vue.
- ❸ Vous risquez de ne pas obtenir les résultats escomptés avec des sujets mobiles, des sujets proches de l'appareil photo, des sujets invariables comme le ciel ou un champ d'herbe, des sujets perpétuellement en mouvement comme des vagues et des chutes d'eau, ou bien des sujets dont la luminosité change radicalement. Les panoramiques risquent d'être flous si le sujet est faiblement éclairé.

Visualisation des panoramiques

En lecture plein écran, vous pouvez utiliser la touche de commande pour faire un zoom avant ou arrière sur les panoramiques. Vous pouvez également lire le panoramique à l'aide des touches de sélection.



Appuyez sur la touche de sélection inférieure pour lancer la lecture et appuyez à nouveau pour faire une pause. Lorsque la lecture est sur pause, vous pouvez faire défiler manuellement le panoramique en appuyant sur la touche de sélection gauche ou droite ; les panoramiques verticaux défileront à la verticale tandis que les panoramiques horizontaux défileront à l'horizontale. Pour quitter et revenir au mode de lecture plein écran, appuyez sur la touche de sélection supérieure.

Exposition multiple

Créez une photo qui combine deux expositions.



- 1 Appuyez sur la touche **DRIVE** pour afficher les options de déclenchement, puis appuyez sur la touche de sélection supérieure ou inférieure pour mettre en surbrillance **Adv.**, puis appuyez sur la touche de sélection gauche ou droite pour mettre en surbrillance  (**EXPOSITION MULTIPLE**) et appuyez sur **MENU/OK** pour valider votre sélection et revenir à l'écran de prise de vue.

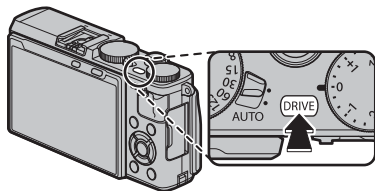

- 2 Prenez la première photo.

- 3 Appuyez sur **MENU/OK**. La première photo se superposera sur la vue passant par l'objectif et vous serez invité à prendre la seconde photo.
 - ◆ Pour revenir à l'étape 2 et reprendre la première photo, appuyez sur la touche de sélection gauche. Pour enregistrer la première photo et quitter sans créer d'exposition multiple, appuyez sur **DISP/BACK**.
- 4 Prenez la seconde photo en vous servant de la première comme de référence.
- 5 Appuyez sur **MENU/OK** pour créer l'exposition multiple ou appuyez sur la touche de sélection gauche pour revenir à l'étape 4 et reprendre la seconde photo.



Filtres créatifs

Prenez des photos avec des effets de filtres.

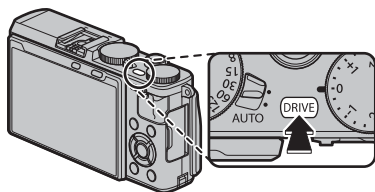
- 1 Appuyez sur la touche **DRIVE** pour afficher les options de déclenchement, puis appuyez sur la touche de sélection supérieure ou inférieure pour mettre en surbrillance **ADV** (**FILTRE AVANCÉ**) et appuyez sur **MENU/OK**.



- 2 Appuyez sur la touche de sélection gauche ou droite pour choisir un type de filtre et appuyez sur **MENU/OK** pour valider votre sélection et revenir à l'écran de prise de vue.

_filtre	Description
 APPAREIL JOUET	Choisissez cette option pour obtenir un effet rétro, semblable à celui obtenu avec un appareil photo jouet.
 MINIATURE	Le haut et le bas des photos sont « floutés » afin de créer un effet de diorama.



_filtre	Description
 COULEUR POP	Choisissez cette option pour créer des images très contrastées aux couleurs saturées.
 IMAGE CLAIRE	Choisissez cette option pour créer des images claires et faiblement contrastées.
 IMAGE SOMBRE	Ce filtre assombrit l'image dans son ensemble et fait ressortir les hautes lumières.
 COUL. DYNAMIQUE	Des couleurs dynamiques sont utilisées pour obtenir des effets fantaisie.
 FLOU ARTISTIQUE	Ce filtre permet d'obtenir un rendu doux sur l'ensemble de l'image.
 COUL. PARTIELLE (ROUGE)	Les zones de l'image correspondant à la couleur sélectionnée conservent leur couleur. Toutes les autres zones sont enregistrées en noir et blanc.
 COUL. PARTIELLE (ORNGE)	
 COUL. PARTIELLE (JAUNE)	
 COUL. PARTIELLE (VERT)	
 COUL. PARTIELLE (BLEU)	
 COUL. PARTIELLE (VIOL.)	













- 3 Prenez des photos.

En fonction du sujet et des réglages de l'appareil photo, les images peuvent parfois présenter du « grain » ou des variations en termes de luminosité et de teinte.

Simulation de film

Simulez les effets de différents types de films, notamment noir et blanc (avec ou sans filtres couleur).

- 1 Appuyez sur **MENU/OK** en mode de prise de vue pour afficher le menu de prise de vue. Appuyez sur la touche de sélection supérieure ou inférieure pour mettre en surbrillance  **SIMULATION DE FILM**, puis appuyez sur **MENU/OK**. 
- 2 Servez-vous des touches de sélection supérieure ou inférieure pour mettre en surbrillance l'option souhaitée, puis appuyez sur **MENU/OK** pour la sélectionner. 

Option	Description
 (PROVIA/STANDARD)	Reproduction standard des couleurs. Cette option convient à une grande variété de sujets, aussi bien des portraits que des paysages.
 (VELVIA/VIVE)	Cette option propose une palette très contrastée de couleurs saturées, adaptées aux photos de nature.
 (ASTIA/DOUX)	Cette option augmente la palette des teintes disponible pour les tons chair dans les portraits tout en préservant les bleus lumineux des ciels en plein jour. Option recommandée pour les portraits en extérieur.
 (CLASSIC CHROME)	Contraste entre des couleurs douces et des ombres accentuées.
 (PRO Neg.Hi)	Offre légèrement plus de contraste que  (PRO Neg.Std). Option recommandée pour les portraits en extérieur.
 (PRO Neg.Std)	Une palette de tons doux. Cette option augmente la plage des teintes disponibles pour les tons chair, ce qui la rend très utile pour la photographie de portraits en studio.
 (MONOCHROME)	Cette option permet de prendre des photos en noir et blanc standard.
 (MONOCHROME + FILTRE JNE)	Cette option permet de prendre des photos noir et blanc légèrement plus contrastées. Elle réduit également légèrement la luminosité du ciel.
 (MONOCHROME + FILTRE RGE)	Cette option permet de prendre des photos noir et blanc plus contrastées. Elle réduit également la luminosité du ciel.
 (MONOCHROME + FILTRE VERT)	Cette option adoucit les tons chair dans les portraits noir et blanc.
 (SEPIA)	Cette option permet de prendre des photos en sépia.

Vous pouvez associer les options de simulation de film aux réglages de ton et de détail (🗨 95).

Mode de mise au point

Utilisez le sélecteur du mode de mise au point pour choisir la méthode de mise au point de l'appareil photo.

- **S** (AF seul) : La mise au point est mémorisée tant que vous appuyez sur le déclencheur à mi-course. À choisir pour les sujets statiques.
- **C** (AF continu) : La mise au point est ajustée continuellement afin de tenir compte des modifications de la distance par rapport au sujet, tant que vous maintenez le déclencheur appuyé. À utiliser lorsque les sujets sont en mouvement. L'AF avec détection des yeux n'est pas disponible.
- **M** (manuel) : Effectuez manuellement la mise au point à l'aide de la bague de contrôle. Tournez la bague vers la gauche pour réduire la distance de mise au point, vers la droite pour l'augmenter. L'indicateur de mise au point manuelle indique si la distance de mise au point correspond à la distance jusqu'au sujet situé dans les collimateurs de mise au point (la ligne blanche indique la distance de mise au point, la barre bleue la profondeur de champ, ou en d'autres termes, la distance devant et derrière la zone de mise au point à laquelle les objets apparaissent nets) ; vous pouvez également vérifier la mise au point visuellement sur l'écran LCD. Choisissez ce mode lorsque vous souhaitez contrôler la mise au point ou lorsque l'appareil photo n'arrive pas à effectuer la mise au point avec l'autofocus (📖 85).

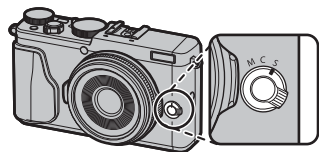

Réduisez la distance
de mise au point

Augmentez la distance
de mise au point

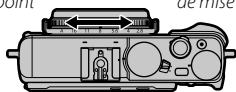

Indicateur de
mise au point
manuelle

Distance de mise au point
(ligne blanche)

5 1.0 1.5 2.0 3.0 5.0

Profondeur de champ
(barre bleue)

- ❖ Utilisez l'option **BAGUE DE CONTRÔLE** du menu de réglage (📖 107) pour inverser le sens de rotation de la bague de contrôle.
- ❖ Pour utiliser l'autofocus afin de faire le point sur le sujet situé dans la zone de mise au point sélectionnée (📖 78), appuyez sur la touche **AF-L/AE-L** (vous pouvez choisir la taille de la zone de mise au point avec la touche de commande). En mode de mise au point manuelle, vous pouvez utiliser cette fonctionnalité pour faire le point rapidement sur un sujet particulier soit avec l'AF seul, soit avec l'AF continu selon l'option choisie pour **PARAM. AUTOFOCUS > PARAM. AF INSTANT.** (📖 92).

- ❖ L'appareil photo peut afficher la distance de mise au point en mètres ou en pieds. Servez-vous de l'option **CONFIG. ÉCRAN > PAS DE MISE AU POINT** du menu de réglage (📖 106) pour choisir l'unité utilisée.
- ❖ Lorsque **OUI** est sélectionné pour l'option **PARAM. AUTOFOCUS > PRE-AF** du menu de prise de vue (📖 93), la mise au point est ajustée continuellement en modes **S** et **C** même si vous n'appuyez pas sur le déclencheur.

■ L'indicateur de mise au point

L'indicateur de mise au point devient vert lorsque le sujet est net et clignote en blanc lorsque l'appareil photo ne parvient pas à effectuer la mise au point. Les parenthèses (« () ») indique que l'appareil photo est en train d'effectuer la mise au point ; elles sont affichées en permanence en mode **C**. **MF** est affiché en mode de mise au point manuelle.

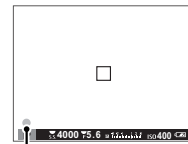

Indicateur de mise au point

● Vérification de la mise au point

Pour faire un zoom avant sur la zone de mise au point actuelle (📖 78) et obtenir une mise au point précise, appuyez au centre de la touche de commande. Appuyez à nouveau pour annuler le zoom. En mode de mise au point manuelle, le zoom peut être réglé en appuyant à gauche ou à droite de la touche de commande lorsque **STANDARD** ou **PIC HTE LUM. M. AP.** est sélectionné pour **ASSIST. M.AP.**, tandis que si



OUI est sélectionné pour **CONFIG. ÉCRAN > VERIFICATION AF**, l'appareil photo zoome automatiquement sur la zone de mise au point sélectionnée lorsque vous tournez la bague de contrôle. Le zoom de mise au point n'est pas disponible en mode de mise au point **C** ou lorsque **PARAM. AUTOFOCUS > PRE-AF** est activé ou qu'une option autre que **POINT UNIQUE** est sélectionnée pour **PARAM. AUTOFOCUS > MODE AF**.

■ Assistance M.A.P.

L'option **MF ASSIST. M.AP.** du menu de prise de vue permet de vérifier la mise au point lorsque vous cadrez les photos à l'aide de l'écran LCD en mode de mise au point manuelle.

Le menu **MF ASSIST. M.AP.** peut être affiché en maintenant appuyé le centre de la touche de commande.

Les options suivantes sont disponibles :

- **PIC HTE LUM. M. AP.** : Mise en relief de la zone de netteté. Tournez la bague de contrôle jusqu'à ce que le sujet soit mis en relief.
- **DIVISER NUM. IMAGE** : Affichage d'une image divisée, en noir et blanc, au centre du cadre. Cadrez le sujet dans la zone de l'image divisée et tournez la bague de contrôle jusqu'à ce que les trois parties de l'image divisée soient alignées correctement.

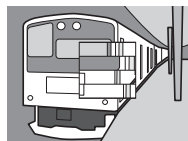

Options autofocus (mode AF)

Afin de choisir le mode AF pour les modes de mise au point **S** et **C**, appuyez sur la touche de fonction (**Fn2**) pour afficher les options indiquées ci-dessous, puis servez-vous des touches de sélection supérieure ou inférieure pour mettre en surbrillance une option et appuyez sur **MENU/OK** pour la sélectionner.

- **[] POINT UNIQUE** : L'appareil photo fait le point sur le sujet situé dans le collimateur de mise au point sélectionné. Utilisez cette option pour obtenir une mise au point précise sur un sujet particulier.
 - **[] ZONE** : L'appareil photo fait le point sur le sujet situé dans la zone de mise au point sélectionnée. Les zones de mise au point comportent plusieurs collimateurs (5 × 3, 5 × 5 ou 3 × 3), ce qui facilite la mise au point des sujets en mouvement.
 - **[] LARGE/SUIVI** : En mode de mise au point **C**, l'appareil photo suit la mise au point du sujet situé dans le collimateur de mise au point sélectionné tant que vous appuyez à mi-course sur le déclencheur. En mode de mise au point **S**, l'appareil photo fait le point automatiquement sur les sujets très contrastés ; les zones sur lesquelles la mise au point a été effectuée sont affichées. Il est possible que l'appareil photo ne puisse pas faire le point sur les petits objets ou les sujets au déplacement rapide.
- ◆ Vous pouvez également accéder aux options de mode AF à l'aide de l'option **[] PARAM. AUTOFOCUS** du menu de prise de vue (☰ 92).

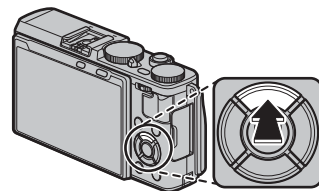

Sélection du collimateur de mise au point

Choisissez un collimateur de mise au point en mode autofocus. La procédure de sélection du collimateur dépend de l'option choisie pour le mode AF (📖 77).

- ❖ Vous pouvez également accéder aux options de sélection de la zone de mise au point à l'aide de l'option **AF PARAM. AUTOFOCUS** du menu de prise de vue (📖 92).
- ❖ La sélection de la zone de mise au point permet également de choisir le collimateur en modes mise au point manuelle et zoom de mise au point.

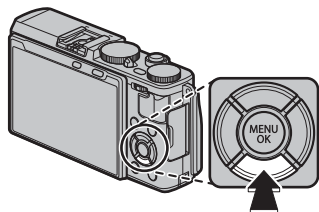

■ AF point unique

Appuyez sur la touche de fonction (**Fn5**) pour afficher les collimateurs de mise au point (« + ») et le cadre de mise au point. Servez-vous des touches de sélection pour positionner le cadre de mise au point sur le collimateur souhaité ou appuyez sur **DISP/BACK** pour revenir au point central.

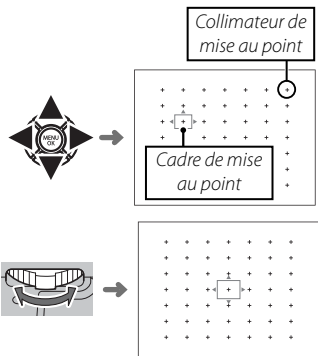

Utilisez la touche de commande pour choisir la taille du cadre de mise au point. Appuyez à gauche de la touche pour réduire le cadre jusqu'à 50% maximum, appuyez à droite pour agrandir le cadre jusqu'à 150% maximum ou appuyez au centre pour redonner au cadre sa taille d'origine. Appuyez sur **MENU/OK** pour valider votre sélection.

■ AF Zone

Appuyez sur la touche de fonction (**Fn5**) pour afficher la zone de mise au point. Servez-vous des touches de sélection pour positionner la zone ou appuyez sur **DISP/BACK** pour la faire revenir au centre.

Pour choisir le nombre de cadres de mise au point dans la zone, utilisez la touche de commande. Appuyez à droite de la touche pour faire défiler les tailles de zone 5×5, 3×3, 5×3, 5×5..., appuyez à gauche pour les faire défiler dans le sens inverse ou appuyez au centre pour sélectionner une taille de 5×3. Appuyez sur **MENU/OK** pour valider votre sélection.

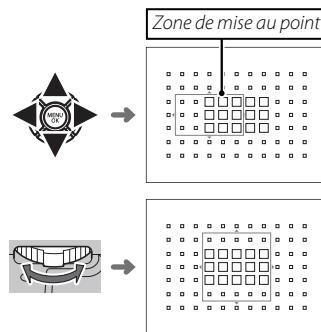

■ Suivi (mode de mise au point **C** uniquement)

Appuyez sur la touche de fonction (**Fn5**) pour afficher le cadre de mise au point. Servez-vous des touches de sélection pour positionner le cadre ou appuyez sur **DISP/BACK** pour le faire revenir au centre. Appuyez sur **MENU/OK** pour valider votre sélection. L'appareil photo suit la mise au point du sujet tant que vous appuyez à mi-course sur le déclencheur.

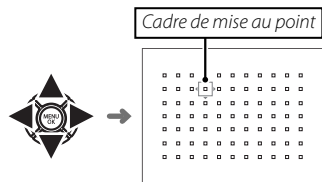

ⓘ Il n'est pas possible de sélectionner manuellement le cadre de mise au point lorsque large/suivi est sélectionné en mode de mise au point **S**.

● Sélection du cadre de mise au point en mode rafale

En mode rafale haute vitesse (HVF), le nombre de cadres de mise au point disponibles en mode de mise au point **C** est inférieur et la taille maximale de la zone est limitée à 5 × 3.

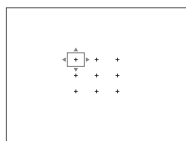

Point unique

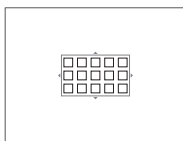

Zone

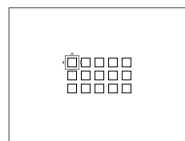

Large/Suivi

Longues expositions (T/B)

Sélectionnez la vitesse d'obturation **T** (pose T) ou **B** (pose B) pour les longues expositions.

- ♦ Il est recommandé d'utiliser un trépied pour éviter que l'appareil photo ne bouge pendant l'exposition.
- ♦ Pour réduire le « bruit » (marbrure) lors des expositions de longue durée, sélectionnez **OUI** pour **LONGUE EXPO RB** dans le menu de prise de vue (☰ 95). Notez que, dans ce cas, le temps d'enregistrement des images après la prise de vue risque d'augmenter.

Pose T (T)

- 1 Positionnez la molette de sélection de la vitesse d'obturation sur **T**.

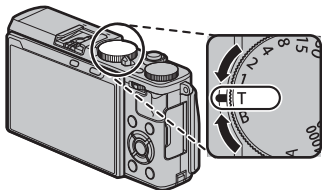

- 2 Appuyez à gauche ou à droite de la touche de commande pour choisir une vitesse d'obturation.

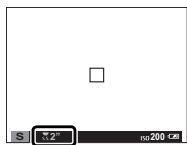

- 3 Appuyez à fond sur le déclencheur pour prendre une photo avec la vitesse d'obturation sélectionnée. Un compte à rebours s'affiche pendant l'exposition.



Pose B (B)

- 1 Positionnez la molette de sélection de la vitesse d'obturation sur **B**.

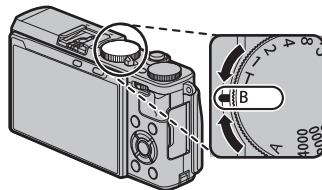

- 2 Appuyez à fond sur le déclencheur. L'obturateur reste ouvert pendant 60 minutes maximum tant que vous appuyez sur le déclencheur ; l'affichage indique le temps écoulé depuis le début de l'exposition.



- ♦ Lorsque vous choisissez **A** comme ouverture, la vitesse d'obturation se fixe sur 30 s.

Utilisation d'une télécommande filaire

Une télécommande filaire optionnelle RR-90 peut être utilisée pour les poses longues. Consultez le manuel fourni avec la RR-90 pour en savoir plus.

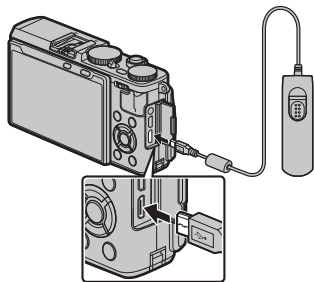

● Télécommandes d'autres marques

Des télécommandes électroniques d'autres fabricants peuvent être connectées via la prise pour microphone/télécommande. Une boîte de dialogue de confirmation s'affiche lorsqu'une télécommande d'un autre fabricant est connectée ; appuyez sur **MENU/OK** et sélectionnez **DECL.** pour **MIC./DECL. À DIST.**

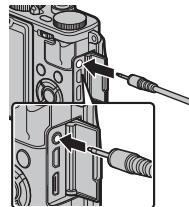

VÉRIFIEZ RÉG. MIC./DECL.
À DISTANCE

CONFIG. **IGNORER**

Intervallomètre

Suivez les instructions ci-dessous pour configurer l'appareil de façon qu'il prenne des photos selon un intervalle prédéfini.

- 1 Appuyez sur **MENU/OK** en mode de prise de vue pour afficher le menu de prise de vue. Appuyez sur la touche de sélection supérieure ou inférieure pour mettre en surbrillance **CLICH. RETARD. INTERV.**, puis appuyez sur **MENU/OK**.
- 2 Utilisez les touches de sélection pour choisir l'intervalle et le nombre de prises de vues. Appuyez sur **MENU/OK** pour continuer.
- 3 Utilisez les touches de sélection pour choisir l'heure de démarrage, puis appuyez sur **MENU/OK**. La prise de vue démarre automatiquement.

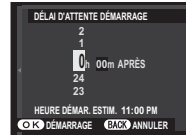
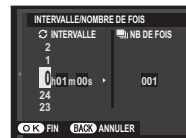

- ⓘ Il n'est pas possible d'utiliser l'intervallomètre avec la vitesse d'obturation **B** (pose B) ou lors de la réalisation de panoramiques ou d'expositions multiples. En mode rafale, une seule photo est prise à chaque pression du déclencheur.
- 🔧 Il est recommandé d'utiliser un trépied.
- 🔧 Vérifiez le niveau de charge de la batterie avant d'aller plus loin.
- 🔧 L'écran s'éteint entre les prises de vues et s'allume pendant quelques secondes avant la prise de vue suivante. Vous pouvez activer l'affichage à tout moment en appuyant à fond sur le déclencheur.

Verrouillage de la mise au point/de l'exposition

L'appareil photo fait la mise au point et règle l'exposition des photos lorsque vous appuyez à mi-course sur le déclencheur. La mise au point (AF) et l'exposition (AE) restent mémorisées tant que vous maintenez le déclencheur dans cette position. Utilisez le verrouillage de la mise au point et de l'exposition pour composer des photos dans lesquelles les sujets sont décentrés.

1 Positionnez le sujet dans le cadre de mise au point.



2 Appuyez sur le déclencheur à mi-course pour régler la mise au point et l'exposition. Le cadre de mise au point devient vert.

- ◆ Vous pouvez répéter cette opération autant de fois que vous le souhaitez avant chaque prise de vue.

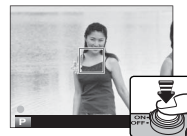

3 Recomposez la photo. Ne modifiez pas la distance au sujet tant que le déclencheur est enfoncé à mi-course.



4 Appuyez à fond sur le déclencheur pour prendre la photo.



La touche AF-L/AE-L

La mise au point et/ou l'exposition peuvent également être verrouillées à l'aide de la touche **AF-L/AE-L**.

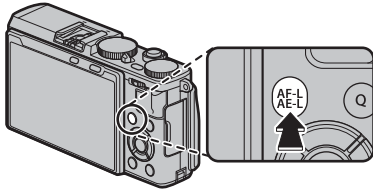

- ❖ La mise au point et/ou l'exposition restent verrouillées tant que vous appuyez sur cette touche, que vous appuyiez ou non sur le déclencheur à mi-course.
- ❖ Vous pouvez sélectionner le rôle attribué à la touche **AF-L/AE-L** à l'aide de l'option **AF-L/AE-L TOUCHÉ MEM. AE/AF** du menu de réglage :
 - **MEM. AE SEUL** (réglage par défaut) : La touche **AF-L/AE-L** verrouille uniquement l'exposition.
 - **MEM. AF SEUL** : La touche **AF-L/AE-L** verrouille uniquement la mise au point.
 - **AE/AF SEUL** : La touche **AF-L/AE-L** verrouille à la fois la mise au point et l'exposition.
- ❖ Si **ENREG AE/AF ON/OFF** est sélectionné pour **AF-L/AE-L TOUCHÉ MEM. AE/AF**, la mise au point et/ou l'exposition se verrouillent lorsque vous appuyez sur la touche et le restent jusqu'à ce que vous appuyiez à nouveau sur cette touche (96).

Mise au point automatique

Bien que l'appareil photo possède un automatisme de mise au point de haute précision, il se peut qu'il n'arrive pas à effectuer la mise au point sur les sujets énumérés ci-dessous.

- Sujets très brillants tels que des miroirs ou des carrosseries de voitures.



- Sujets en déplacement rapide.

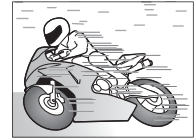

- Sujets photographiés à travers une vitre ou un autre objet qui réfléchit la lumière.
- Sujets sombres et sujets qui absorbent la lumière plutôt qu'ils ne la reflètent, comme les cheveux ou la fourrure.
- Sujets sans substance, comme la fumée ou les flammes.
- Sujets présentant un faible contraste par rapport à l'arrière-plan (par exemple, sujets dont les vêtements sont de la même couleur que l'arrière-plan).
- Sujets situés devant ou derrière un objet très contrasté qui figure lui aussi dans le cadre de mise au point (par exemple, sujet photographié sur un fond composé d'éléments très contrastés).

Enregistrement des photos en format RAW

Pour enregistrer les données brutes et non traitées du capteur d'image de l'appareil photo, sélectionnez l'une des options **RAW** comme qualité d'image, dans le menu de prise de vue, tel que décrit ci-dessous. Vous pouvez créer des copies JPEG à partir des images RAW à l'aide de l'option **RAW** **CONVERSION RAW** du menu de lecture, ou vous pouvez visualiser les images RAW sur un ordinateur à l'aide de l'application RAW FILE CONVERTER (📖 87, 114).

- 1 Appuyez sur **MENU/OK** en mode de prise de vue pour afficher le menu de prise de vue. Appuyez sur la touche de sélection supérieure ou inférieure pour mettre en surbrillance **QUALITE D'IMAGE**, puis appuyez sur **MENU/OK**.
- 2 Mettez une option en surbrillance et appuyez sur **MENU/OK**. Sélectionnez **RAW** pour enregistrer uniquement des images RAW, **FINE+RAW** ou **NORMAL+RAW** pour enregistrer à la fois des images RAW et des copies JPEG. L'option **FINE+RAW** utilise des taux de compression JPEG moins importants pour obtenir des images de plus haute qualité, tandis que l'option **NORMAL+RAW** utilise des taux de compression JPEG plus élevés pour augmenter le nombre d'images pouvant être enregistrées.

Les touches Fonction

Pour activer ou désactiver la qualité d'image RAW pour une seule vue, attribuez la fonction **RAW** à une touche de fonction (📖 42, 43). Si une option JPEG est actuellement sélectionnée comme qualité d'image, appuyer sur cette touche sélectionnera temporairement l'option JPEG+RAW équivalente. Si une option JPEG+RAW est actuellement sélectionnée, appuyer sur cette touche sélectionnera temporairement l'option JPEG équivalente, tandis que si **RAW** est sélectionné, appuyer sur cette touche sélectionnera temporairement **FINE**. Prenez une photo ou appuyez de nouveau sur cette touche pour rétablir le réglage précédent.

- 🔍 Les sensibilités **L (100)**, **H (12800)**, **H (25600)** et **H (51200)** ne sont pas disponibles lorsque la qualité d'image RAW est sélectionnée (📖 60).

Création de copies JPEG à partir de photos RAW

Les images RAW enregistrent les informations concernant les réglages de l'appareil photo séparément des données capturées par le capteur d'image de l'appareil photo. À l'aide de l'option **RAW CONVERSION RAW** du menu de lecture, vous pouvez créer des copies JPEG à partir des images RAW en utilisant les différentes options des réglages énumérés ci-dessous. Les données de l'image d'origine ne sont pas modifiées, ce qui permet à une seule image RAW d'être traitée d'une multitude de manières différentes.

1 Appuyez sur **MENU/OK** pendant la lecture pour afficher le menu de lecture, puis appuyez sur la touche de sélection supérieure ou inférieure pour mettre en surbrillance **RAW CONVERSION RAW** et appuyez sur **MENU/OK** pour afficher les réglages répertoriés dans le tableau de droite.

◆ Il est également possible d'afficher ces options en appuyant sur la touche **Q** pendant la lecture.

2 Appuyez sur la touche de sélection supérieure ou inférieure pour mettre en surbrillance un réglage et appuyez sur la touche de sélection droite pour le sélectionner. Appuyez sur la touche de sélection supérieure ou inférieure pour mettre en surbrillance l'option souhaitée et appuyez sur **MENU/OK** pour la sélectionner et revenir à la liste des réglages. Répétez cette étape pour ajuster les autres réglages.



3 Appuyez sur la touche **Q** pour avoir un aperçu de la copie JPEG et appuyez sur **MENU/OK** pour l'enregistrer.

Réglage	Description
REFLET COND. PR VUE	Crée une copie JPEG en utilisant les réglages sélectionnés au moment de la prise de vue.
TRAIT. ISO PUSH/PULL	Modifie l'exposition de -1 IL à +3 IL par incréments de 1/3 IL.
PLAGE DYNAMIQUE	Fait ressortir les détails des hautes lumières afin d'obtenir un contraste naturel (📖 94).
SIMULATION DE FILM	Simule les effets de différents types de films (📖 73).
BALANCE DES BLANCS	Permet de régler la balance des blancs (📖 58).
CHANGT BAL BLANCS	Permet de régler précisément la balance des blancs (📖 58).
COULEUR	Permet de modifier la densité des couleurs (📖 95).
DETAIL	Accentue ou estompe les contours (📖 95).
TON LUMIERE	Permet de modifier les hautes lumières (📖 95).
TON OMBRE	Permet de modifier les ombres (📖 95).
REDUCT. DU BRUIT	Traite la copie afin d'atténuer les marbrures (📖 95).
ESPACE COULEUR	Permet de choisir l'espace couleur utilisé pour la reproduction des couleurs (📖 108).

Enregistrement des réglages

Vous pouvez sauvegarder jusqu'à 7 jeux de réglages personnalisés correspondant aux situations les plus fréquemment rencontrées. Les réglages sauvegardés peuvent être rappelés à l'aide de l'option **SELECT REGL PERSO** dans le menu de prise de vue.

1 Appuyez sur **MENU/OK** en mode de prise de vue pour afficher le menu de prise de vue. Servez-vous des touches de sélection supérieure et inférieure pour mettre en surbrillance **MODIF/ENR REG PERSO**, puis appuyez sur **MENU/OK**.

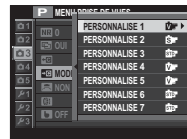

2 Mettez en surbrillance un jeu de réglages personnalisés et appuyez sur **MENU/OK** pour le sélectionner. Modifiez les réglages suivants comme vous le souhaitez et appuyez sur **DISP/BACK** une fois les modifications effectuées : **ISO ISO**, **D-Ring** **PLAGE DYNAMIQUE**, **F** **SIMULATION DE FILM**, **WB** **BALANCE DES BLANCS**, **Color** **COULEUR**, **Sharp** **DETAIL**, **L+1** **TON LUMIERE**, **TON** **TON OMBRE** et **NR** **REDUCT. DU BRUIT**.

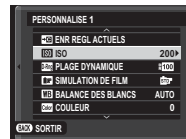

◆ Pour remplacer les réglages du jeu sélectionné par les réglages actuellement sélectionnés sur l'appareil photo, choisissez **ENR REGL ACTUELS** et appuyez sur **MENU/OK**.

3 Une boîte de dialogue de confirmation s'affiche ; mettez en surbrillance **OK** et appuyez sur **MENU/OK**.





Recherche de photos

Suivez les étapes ci-dessous pour rechercher des photos.

- 1 Appuyez sur **MENU/OK** en mode de lecture pour afficher le menu de lecture. Servez-vous des touches de sélection supérieure et inférieure pour mettre en surbrillance  **RECHERCHE PHOTOS**, puis appuyez sur **MENU/OK**.
- 2 Mettez une option en surbrillance et appuyez sur **MENU/OK**.

Option	Description
PAR DATE	Pour effectuer une recherche par date.
PAR VISAGE	Pour rechercher les photos avec des visages.
PAR ★ FAVORIS	Pour effectuer une recherche basée sur la notation (🗨️ 30).
PAR SCENE	Effectuez une recherche par type de scène.
PAR TYPE DE DONNEES	Trouvez toutes les photos, toutes les vidéos ou toutes les photos RAW.

- 3 Sélectionnez un critère de recherche. Seules les photos répondant au critère de recherche s'affichent. Pour effacer ou protéger les photos sélectionnées ou pour visualiser les photos sélectionnées dans un diaporama, appuyez sur **MENU/OK** et choisissez parmi les options indiquées à droite.
- 4 Pour arrêter la recherche, sélectionnez **QUITTER RECHERCHE**.

Option	Voir page
 EFFACE	99
 PROTEGER	100
 DIAPORAMA	101

Livre album

Cette fonction vous permet de créer des albums à partir de vos photos préférées.

Création d'un livre album

1 Sélectionnez **NOUVEL ALBUM** pour  **CREA LIVRE ALBUM** dans le menu de lecture ( 101) et choisissez l'une des options suivantes :

- **CHOISIR PARMİ TOUTES** : Faites votre choix parmi toutes les photos disponibles.
- **CHOISIR RECH. PHOTOS** : Faites votre choix parmi les photos répondant aux critères de recherche ( 89).

❖ Ni les photos de format **640** ou plus petit, ni les vidéos ne peuvent être sélectionnées pour un livre album.

2 Parcourez les images et appuyez sur la touche de sélection supérieure pour effectuer ou annuler une sélection. Pour afficher l'image en cours sur la couverture, appuyez sur la touche de sélection inférieure. Appuyez sur **MENU/OK** pour quitter lorsque vous avez terminé de créer l'album.

❖ La première photo sélectionnée devient l'image de couverture. Appuyez sur la touche de sélection inférieure afin de sélectionner une autre image pour la couverture.

3 Mettez en surbrillance **TERMINER LIVRE ALBUM** et appuyez sur **MENU/OK** (pour sélectionner toutes les photos ou les photos répondant aux conditions de recherche spécifiques à l'album, choisissez **SELECTIONNER TOUT**). Le nouvel album est ajouté à la liste du menu de création d'un livre album.

- ① Les albums peuvent contenir jusqu'à 300 photos.
- ① Les albums ne contenant aucune photo sont automatiquement supprimés.

Affichage des livres albums

Mettez en surbrillance un album dans le menu de création d'un livre album et appuyez sur **MENU/OK** pour afficher l'album, puis appuyez sur la touche de sélection gauche ou droite pour parcourir les photos.

Modification et suppression des livres albums

Affichez le livre album et appuyez sur **MENU/OK**. Les options suivantes s'affichent ; sélectionnez l'option souhaitée et suivez les instructions qui s'affichent à l'écran.

- **MODIFIER** : Permet de modifier l'album comme indiqué dans la section « Création d'un livre album » (📖 90).
- **EFFACER** : Permet de supprimer l'album.

Livres albums

Vous pouvez copier les livres albums sur un ordinateur à l'aide du logiciel MyFinePix Studio (📖 114).

Utilisation des menus : Mode de prise de vue

Le menu de prise de vue permet d'ajuster les réglages pour répondre à une grande diversité de conditions de prise de vue. Pour afficher le menu de prise de vue, appuyez sur **MENU/OK** en mode de prise de vue. Mettez les éléments en surbrillance et appuyez sur la touche de sélection droite pour afficher les options, puis mettez une option en surbrillance et appuyez sur **MENU/OK**. Appuyez sur **DISP/BACK** pour quitter une fois les réglages terminés.



Options du menu de prise de vue (photos)

FILTRE AVANCÉ

Choisissez un filtre (🗨 72).

❖ Cette option n'est disponible que si  **FILTRE AVANCÉ** est sélectionné comme mode de déclenchement.

SCENES

Choisissez le mode de prise de vue utilisé lorsque le levier de sélection du mode auto est positionné sur **AUTO**.

PARAM. AUTOFOCUS

Réglez les paramètres de l'autofocus.

Option	Description
ZONE DE MISE AU POINT	Choisissez la zone de mise au point (🗨 78).
MODE AF	Choisissez le mode AF pour les modes de mise au point S et C (🗨 77).
PRIOR. DÉCL./AF.	Choisissez la façon dont l'appareil photo effectue la mise au point en mode AF-S ou AF-C . <ul style="list-style-type: none">• DÉCLENCHEUR : L'appareil photo accorde la priorité au déclenchement plutôt qu'à la mise au point. Il est possible de prendre des photos même quand la mise au point n'est pas effectuée.• MISE AU POINT : L'appareil photo accorde la priorité à la mise au point plutôt qu'au déclenchement. Il est possible de prendre des photos uniquement lorsque la mise au point a été effectuée.
PARAM. AF INSTANT.	Choisissez la façon dont l'appareil photo effectue la mise au point lorsque vous appuyez sur la touche AF-L/AE-L en mode de mise au point manuelle (🗨 74).

PARAM. AUTOFOCUS (suite)

Option	Description
DETECTION SUJET	<p>La fonction de détection des visages règle la mise au point et l'exposition des visages humains, quel que soit leur emplacement dans l'image, afin d'empêcher que l'appareil photo n'effectue la mise au point sur l'arrière-plan dans les portraits de groupes. Choisissez cette fonction pour les photos qui mettent l'accent sur les portraits.</p> <p>Pour utiliser la détection des visages, appuyez sur MENU/OK pour afficher le menu de prise de vue et sélectionnez OUI pour l'option DETECTION SUJET. L'appareil photo peut détecter les visages, qu'il soit positionné à la verticale ou à l'horizontale ; si un visage est détecté, il est signalé par un contour vert. Si l'image comporte plusieurs visages, l'appareil photo sélectionne le visage le plus près du centre ; les autres visages sont signalés par des contours blancs.</p> <p>① Dans certains modes, il se peut que l'appareil photo règle l'exposition pour l'ensemble de la vue et non pour le portrait en particulier.</p> <p>① Si le sujet bouge lorsque vous appuyez sur le déclencheur, son visage risque de ne plus être dans la zone indiquée par le contour vert au moment de la prise de vue.</p>
DÉTECTION DES YEUX AF	<p>Choisissez si l'appareil photo détecte les yeux et effectue la mise au point dessus lorsque la fonction de détection des visages est activée. Choisissez parmi ☑ AUTO (l'appareil photo choisit automatiquement l'œil sur lequel effectuer la mise au point), 👁️ PRIORITÉ OÛIL DROIT (l'appareil photo fait le point sur l'œil droit), 👁️ PRIORITÉ OÛIL GAUCHE (l'appareil photo fait le point sur l'œil gauche) et NON (la mise au point sur les yeux est désactivée).</p> <p>◆ Si l'appareil photo ne parvient pas à détecter les yeux du sujet parce qu'ils sont cachés par des cheveux, des lunettes ou d'autres objets, il fait le point sur le visage.</p>
PRE-AF	<p>Si OUI est sélectionné, l'appareil photo effectue la mise au point en continu même si vous n'appuyez pas sur le déclencheur à mi-course. Notez que cette opération augmente la consommation de la batterie.</p>
TEMOIN AF	<p>Si vous avez sélectionné OUI, l'illuminateur d'assistance AF s'allume pour aider l'appareil photo à effectuer la mise au point automatique.</p> <p>◆ L'illuminateur d'assistance AF se désactive automatiquement lorsque ÉTEINT est sélectionné pour l'option ☑ SON ET FLASH du menu de réglage.</p> <p>① Dans certains cas, il se peut que l'appareil photo ne parvienne pas à effectuer la mise au point à l'aide de l'illuminateur d'assistance AF. Si l'appareil photo n'arrive pas à effectuer la mise au point en mode macro, essayez de vous éloigner du sujet.</p> <p>① Évitez de pointer l'illuminateur d'assistance AF directement dans les yeux de votre sujet.</p>



ISO ISO

Contrôlez la sensibilité de l'appareil photo à la lumière (☞ 60).

☞ TAILLE D'IMAGE

Choisissez la taille et le format d'image avec lesquels les photos seront enregistrées.

Format d'image

Les photos de format 3:2 ont les mêmes proportions qu'une photo 24×36, tandis que celles de format 16:9 sont adaptées à un affichage sur des périphériques Haute Définition (HD). Les photos au format 1:1 sont carrées.

☞ **TAILLE D'IMAGE** n'est pas réinitialisé par l'extinction de l'appareil photo ou la sélection d'un autre mode.

Option	Impressions possibles jusqu'à	Option	Impressions possibles jusqu'à
L 3:2	41 × 28 cm	S 3:2	21 × 14 cm
L 16:9	41 × 23 cm	S 16:9	21 × 12 cm
L 1:1	28 × 28 cm	S 1:1	14 × 14 cm
M 3:2	29 × 20 cm		
M 16:9	29 × 16 cm		
M 1:1	20 × 20 cm		

☞ QUALITE D'IMAGE

Choisissez le format de fichier et le taux de compression. Sélectionnez **FINE** ou **NORMAL** pour enregistrer des images JPEG, **RAW** pour enregistrer des images RAW, ou **FINE+RAW** ou **NORMAL+RAW** pour enregistrer à la fois des images JPEG et RAW. Les options **FINE** et **FINE+RAW** utilisent des taux de compression JPEG moins importants pour obtenir des images de plus haute qualité, tandis que les options **NORMAL** et **NORMAL+RAW** utilisent des taux de compression JPEG plus élevés pour augmenter le nombre d'images pouvant être enregistrées.

☞ PLAGES DYNAMIQUE

Contrôlez le contraste. Choisissez des valeurs inférieures pour augmenter le contraste lors des prises de vues en intérieur ou par temps couvert, et des valeurs supérieures pour réduire la perte des détails dans les hautes lumières et les ombres lorsque vous photographiez des scènes fortement contrastées. Il est recommandé d'utiliser des valeurs élevées pour les scènes présentant à la fois une grande luminosité et des zones d'ombre importantes, pour des sujets très contrastés tels que de l'eau éclairée par le soleil, de lumineuses feuilles d'automne, des portraits photographiés devant un ciel bleu, ainsi que des objets blancs ou des personnes vêtues de blanc ; notez cependant que des marbrures peuvent apparaître sur les photos prises à des valeurs élevées.

- ☛ Si **AUTO** est sélectionné, l'appareil photo choisit automatiquement #100 100% ou #200 200% selon le sujet et les conditions de prise de vue. La vitesse d'obturation et l'ouverture s'affichent lorsque vous appuyez sur le déclencheur à mi-course.
- ☛ #200 200% est disponible à des sensibilités égales ou supérieures à 400 ISO, #400 400% à des sensibilités égales ou supérieures à 800 ISO.

🎬 SIMULATION DE FILM

Simulez les effets de différents types de films (📖 73).

🕒 RETARDATEUR

Prenez les photos à l'aide du retardateur (📖 45).

📷 CLICH. RETARD. INTERV.

Réglez les paramètres de l'intervalloètre (📖 83).

🎚️ BALANCE DES BLANCS

Ajustez les couleurs en fonction de la source lumineuse (📖 58).

🎨 COULEUR

Modifiez la densité des couleurs.

🔍 DETAIL

Accentuez ou estompez les contours.

🌞 TON LUMIÈRE

Modifiez l'apparence des hautes lumières.

🌙 TON OMBRE

Modifiez l'apparence des ombres.

🔊 NR REDUCT. DU BRUIT

Réduisez le bruit des photos prises à des sensibilités élevées.

🕒 LONGUE EXPO RB

Sélectionnez **OUI** pour réduire l'effet de marbrure dans les expositions de longue durée (📖 81).

📷 SELECT REGL PERSO

Rappelez les réglages enregistrés à l'aide de l'option **📷 MODIF/ENR REG PERSO**.

📷 MODIF/ENR REG PERSO

Enregistrez les réglages (📖 88).

BONNETTE CORRECT.

Sélectionnez **OUI** lors de l'utilisation d'un convertisseur grand-angle optionnel (📖 129).

RÉGL. BAGUE CTRL.

Réglez les fonctions attribuées à la bague de contrôle.

MODE ECRAN TACTILE

Choisissez si les commandes tactiles permettent de sélectionner la zone de mise au point ou de déclencher (📖 24).

ASSIST. M.AP.

Choisissez la méthode d'affichage de la mise au point en mode de mise au point manuelle (📖 76).

- **STANDARD** : La mise au point s'affiche normalement (les options de mise en relief de la zone de netteté et de vision télémétrique ne sont pas disponibles).
- **DIVISER NUM. IMAGE** : Affichage en noir et blanc d'une image divisée (vision télémétrique).
- **PIC HTE LUM. M. AP.** : L'appareil photo met en relief la zone de netteté. Choisissez une couleur et un degré de mise en relief.

MODE MEM. AE/AF

Si **ENREG AE/AF ON PRESS** est sélectionné, l'exposition et/ou la mise au point se verrouillent lorsque vous appuyez sur la touche **AF-L/AE-L**. Si **ENREG AE/AF ON/OFF** est sélectionné, l'exposition et/ou la mise au point se verrouillent lorsque vous appuyez sur la touche **AF-L/AE-L** et le restent jusqu'à ce que vous appuyiez à nouveau sur cette touche.

TOUCHE MEM. AE/AF

Choisissez la fonction attribuée à la touche **AF-L/AE-L** (📖 85).

PHOTOMETRIE

Choisissez la méthode de mesure de l'exposition utilisée par l'appareil photo lorsque la détection des visages est désactivée (📖 63).

VER. EA SPOT ET ZONE MaP

Sélectionnez **OUI** pour effectuer la mesure sur le cadre de mise au point actuel lorsque **POINT UNIQUE** est sélectionné pour **PARAM. AUTOFOCUS** > **MODE AF** et lorsque **CENTRALE** est sélectionné pour **PHOTOMETRIE**.

FLASH PARAMETRE

Modifiez les réglages du flash.

Option	Description
MODE FLASH	Choisissez un mode flash (📖 46).
COMPENSAT. FLASH	Réglez l'intensité du flash. Choisissez une valeur comprise entre +2iL et -2iL. Notez qu'il est possible de ne pas obtenir les résultats escomptés en fonction des conditions de prise de vue et de la distance du sujet.
REDUC. YEUX ROUGE	Choisissez OUI pour corriger l'effet des « yeux rouges » provoqué par le flash. <ul style="list-style-type: none"> 🔍 La réduction des yeux rouges n'est effectuée que lorsqu'un visage est détecté. 🔍 La réduction des yeux rouges n'est pas disponible avec les images RAW.

CONF. VIDÉO

Réglez les paramètres vidéo (📖 36).

Option	Description
MODE VIDEO	Sélectionnez une taille d'image et une cadence de prise de vue pour l'enregistrement vidéo. <ul style="list-style-type: none"> • HD 1920 × 1080 60 i/s : Full HD (60 i/s) • HD 1280 × 720 60 i/s : HD (60 i/s) • HD 1920 × 1080 50 i/s : Full HD (50 i/s) • HD 1280 × 720 50 i/s : HD (50 i/s) • HD 1920 × 1080 30 i/s : Full HD (30 i/s) • HD 1280 × 720 30 i/s : HD (30 i/s) • HD 1920 × 1080 25 i/s : Full HD (25 i/s) • HD 1280 × 720 25 i/s : HD (25 i/s) • HD 1920 × 1080 24 i/s : Full HD (24 i/s) • HD 1280 × 720 24 i/s : HD (24 i/s)
VIDEO ISO	Pour la sensibilité des vidéos, vous pouvez sélectionner AUTO ou une valeur comprise entre 400 et 6400 ISO. <ul style="list-style-type: none"> 🔍 Ce réglage n'a aucun effet sur les photos.
RÉGL. NIV. MIC.	Réglez le niveau d'enregistrement du microphone.
MIC./DÉCL. À DIST	Indiquez si le périphérique inséré dans la prise pour microphone/télécommande est un microphone ou une télécommande (📖 37, 82).

BKT SIMULATION FILM

Choisissez les types de films pour le bracketing de simulation de film ( 67, 68).

COM. SANS FIL

Connectez l'appareil photo à un smartphone ou une tablette via un réseau sans fil ( 113).

❖ Pour obtenir plus d'informations, consultez <http://fujifilm-dsc.com/wifi/>.

TYPE DE DÉCLENCHEUR

Choisissez le type de déclencheur. Choisissez le déclencheur électronique pour désactiver le son émis lors du déclenchement.

Option	Description
MS DÉCLENCHEUR MÉCANIQUE	Prenez des photos avec le déclencheur mécanique.
ES DÉCLENCHEUR ÉLECTR.	Prenez des photos avec le déclencheur électronique.
MS MÉCANIQUE + ES ÉLECTRONIQUE	L'appareil photo choisit le type de déclencheur en fonction des conditions de prise de vue.

- ❖ Si vous sélectionnez **ES DÉCLENCHEUR ÉLECTR.** ou **MS MÉCANIQUE + ES ÉLECTRONIQUE**, vous pouvez choisir des vitesses d'obturation plus rapides que $\frac{1}{4000}$ s en positionnant la molette de la vitesse d'obturation sur 4000, puis en appuyant à gauche ou à droite de la touche de commande.
- ❖ Quelle que soit l'option sélectionnée, le déclencheur mécanique est utilisé pour les panoramiques latéraux. Lorsque le déclencheur électronique est utilisé, la vitesse d'obturation et la sensibilité sont limitées à des valeurs de $\frac{1}{32000}$ – 1 s et 200 – 6400 ISO respectivement, et la réduction du bruit en pose longue n'a aucun effet. En mode rafale, la mise au point et l'exposition sont fixées sur les valeurs de la première vue de chaque rafale.
- ① Un phénomène de distorsion peut être visible sur les photos de sujets mobiles avec le déclencheur électronique, tandis qu'un effet de bande et un voile peuvent apparaître sur les photos prises sous des lampes fluorescentes, ou autre éclairage vacillant ou irrégulier. Si le son du déclencheur est désactivé, respectez le droit à l'image et le droit à la vie privée de vos sujets lorsque vous les photographiez.

CONV-TELE NUMERIQUE

Sélectionnez **OUI** pour activer le zoom numérique ( 57).

Utilisation des menus : Mode de lecture

Pour afficher le menu de lecture, appuyez sur **MENU/OK** en mode de lecture. Mettez les éléments en surbrillance et appuyez sur la touche de sélection droite pour afficher les options, puis mettez une option en surbrillance et appuyez sur **MENU/OK**. Appuyez sur **DISP/BACK** pour quitter une fois les réglages terminés.

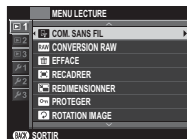

Options du menu de lecture

COM. SANS FIL

Connectez l'appareil photo à un smartphone ou une tablette via un réseau sans fil (📶 113).

❖ Pour obtenir plus d'informations, consultez <http://fujifilm-dsc.com/wifi/>.

CONVERSION RAW

Créez des copies JPEG à partir de photos RAW (📄 87).

EFFACE

Supprimez des photos (📄 35).

RECADRER

Créez une copie redimensionnée de la photo en cours.

- 1 Affichez la photo de votre choix.
 - 2 Sélectionnez  **RECADRER** dans le menu de lecture.
 - 3 Appuyez à gauche ou à droite de la touche de commande pour effectuer des zooms avant et arrière sur la photo, et appuyez sur la touche de sélection supérieure, inférieure, gauche ou droite pour faire défiler l'image jusqu'à la partie souhaitée.
 - 4 Appuyez sur **MENU/OK** pour afficher une boîte de dialogue de confirmation.
 - 5 Appuyez de nouveau sur **MENU/OK** pour enregistrer la copie recadrée dans un fichier séparé.
- ❖ Les grands recadrages produisent de grandes copies ; toutes les copies sont au format d'image 3:2. Si la taille de la copie finale est **640**, **OK** s'affiche en jaune.

REDIMENSIONNER

Créez une petite copie de la photo en cours.

- 1 Affichez la photo de votre choix.
 - 2 Sélectionnez  **REDIMENSIONNER** dans le menu de lecture.
 - 3 Mettez une taille en surbrillance et appuyez sur **MENU/OK** pour afficher une boîte de dialogue de confirmation.
 - 4 Appuyez de nouveau sur **MENU/OK** pour enregistrer la copie redimensionnée dans un fichier séparé.
- 💡 Les tailles disponibles varient en fonction de la taille de l'image d'origine.

PROTÉGER

Protégez les photos contre toute suppression accidentelle. Mettez en surbrillance l'une des options suivantes et appuyez sur **MENU/OK**.

- **IMAGE** : Protégez les photos sélectionnées. Appuyez sur la touche de sélection gauche ou droite pour afficher les photos, puis appuyez sur **MENU/OK** pour les sélectionner ou les désélectionner. Appuyez sur **DISP/BACK** lorsque vous avez terminé l'opération.
- **REGLER TOUT** : Protégez toutes les photos.
- **ANNULER TOUT** : Supprimez la protection de toutes les photos.

ⓘ Les photos protégées seront néanmoins effacées par le formatage de la carte mémoire ( 110).

ROTATION IMAGE

Faites pivoter vos photos.

- 1 Affichez la photo de votre choix.
 - 2 Sélectionnez  **ROTATION IMAGE** dans le menu de lecture.
 - 3 Appuyez sur la touche de sélection inférieure pour faire pivoter la photo de 90° dans le sens des aiguilles d'une montre ou sur la touche de sélection supérieure pour la faire pivoter de 90° dans le sens inverse des aiguilles d'une montre.
 - 4 Appuyez sur **MENU/OK**. La photo s'affichera automatiquement dans le bon sens lorsque vous la visionnerez sur l'appareil photo.
- 💡 Il est impossible de faire pivoter les photos protégées. Supprimez la protection des photos avant de les faire pivoter.
- 💡 Il se peut que l'appareil photo ne parvienne pas à faire pivoter les photos créées avec d'autres appareils. Les photos que l'appareil photo a fait pivoter ne pivoteront pas lorsque vous les visionnerez sur un ordinateur ou sur d'autres appareils photo.
- 💡 Les photos prises avec l'option  **CONFIG. ÉCRAN > REGL. ROTAT AUTO** s'affichent automatiquement dans la bonne orientation pendant la lecture ( 106).

REDUC. YEUX ROUGE



Éliminez les yeux rouges des portraits. L'appareil photo analysera l'image. S'il détecte des yeux rouges, il traitera l'image et créera une copie en atténuant leur effet.

- 1 Affichez la photo de votre choix.
- 2 Sélectionnez **REDUC. YEUX ROUGE** dans le menu de lecture.
- 3 Appuyez sur **MENU/OK**.

- ❖ Il peut être impossible de corriger l'effet « yeux rouges » si l'appareil photo n'arrive pas à détecter un visage ou si le visage est de profil. Les résultats peuvent varier en fonction de la scène. L'effet « yeux rouges » ne peut pas être éliminé des photos qui ont déjà été traitées avec la fonction de réduction des yeux rouges ou des photos qui ont été créées avec d'autres appareils.
- ❖ Le temps nécessaire pour traiter l'image varie en fonction du nombre de visages détectés.
- ❖ Les copies créées avec l'option **REDUC. YEUX ROUGE** sont signalées par l'icône  pendant la lecture.
- ❖ La fonction de réduction des yeux rouges ne peut pas être appliquée aux images RAW.

DIAPORAMA

Visionnez les photos sous forme de diaporama automatisé. Choisissez le type de diaporama et appuyez sur **MENU/OK** pour le lancer. Vous pouvez appuyer sur **DISP/BACK** à tout moment pendant le diaporama pour afficher une aide à l'écran. Vous pouvez arrêter le diaporama à tout moment en appuyant sur **MENU/OK**.

Option	Description
NORMAL	Appuyez sur la touche de sélection gauche ou droite pour revenir en arrière ou avancer d'une image. Sélectionnez
FONDU	FONDU pour créer des transitions en fondu entre les images.
NORMAL 	Comme ci-dessus, sauf que l'appareil photo effectue automatiquement un zoom avant sur les visages.
FONDU 	
MULTIPLE	Affichez plusieurs photos en même temps.

- ❖ L'appareil photo ne s'éteint pas automatiquement lorsqu'un diaporama est en cours.

CREA LIVRE ALBUM

Créez des albums avec vos photos préférées ( 90).

RECHERCHE PHOTOS

Recherchez des photos (🗨 89).

ENREG. PC AUTO

Transférez vos images sur un ordinateur via un réseau sans fil (🗨 113).

❖ Pour obtenir plus d'informations, consultez <http://fujifilm-dsc.com/wifi/>.

IMPRESSION (DPOF)

Sélectionnez les photos à imprimer via des périphériques compatibles avec DPOF et PictBridge (🗨 120).

IMPRESS. IMPRIM instax

Imprimez les photos sur des imprimantes FUJIFILM instax SHARE (optionnelles) (🗨 123).

FORMAT IMAGE

Choisissez la manière dont les périphériques Haute Définition (HD) affichent les photos de format 3:2 (cette option n'est disponible que lorsqu'un câble HDMI est raccordé). Sélectionnez 16:9 pour afficher l'image afin qu'elle remplisse l'écran avec le haut et le bas rognés, 3:2 pour afficher toute l'image avec des bandes noires à droite et à gauche.

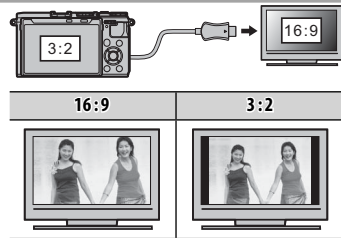

Menu de réglage

Utilisation du menu de réglage

1 Affichez le menu de réglage.

1.1 Appuyez sur **MENU/OK** pour afficher le menu correspondant au mode en cours.



1.2 Appuyez sur la touche de sélection gauche pour mettre en surbrillance l'onglet du menu en cours.



1.3 Appuyez sur la touche de sélection inférieure pour mettre en surbrillance l'onglet du menu de réglage contenant l'option de votre choix.

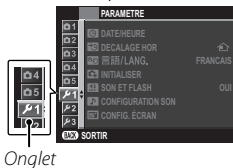

1.4 Appuyez sur la touche de sélection droite pour positionner le curseur dans le menu de réglage.



2 Ajustez les réglages.

Mettez les éléments en surbrillance et appuyez sur la touche de sélection droite pour afficher les options, puis mettez une option en surbrillance et appuyez sur **MENU/OK**. Appuyez sur **DISP/BACK** pour quitter une fois les réglages terminés.

Options du menu de réglage

DATE/HEURE

Réglez l'horloge de l'appareil photo (🗨 22, 23).

DECALAGE HOR

Lorsque vous voyagez, l'horloge de l'appareil photo passe instantanément de votre fuseau horaire à l'heure locale de votre destination. Pour préciser le décalage horaire entre l'heure locale et votre fuseau horaire :





- 1 Mettez  **LOCAL** en surbrillance et appuyez sur **MENU/OK**.
- 2 Servez-vous des touches de sélection pour choisir le décalage horaire entre l'heure locale et votre fuseau horaire. Appuyez sur **MENU/OK** une fois les réglages terminés.

Pour régler l'horloge sur l'heure locale, mettez en surbrillance  **LOCAL** et appuyez sur **MENU/OK**. Pour régler l'horloge sur l'heure de votre fuseau horaire, sélectionnez  **DEPAR**. Lorsque  **LOCAL** est sélectionné,  s'affiche pendant trois secondes à la mise sous tension de l'appareil photo.

言語/LANG.

Choisissez une langue (🗨 22, 23).

INITIALISER

Rétablissez les valeurs par défaut des options du menu de prise de vue ou du menu de réglage. La balance des blancs personnalisée, les jeux de réglages personnalisés créés à l'aide de  **MODIF/ENR REG PERSO**,  **PARAM. SANS FIL** et les options du menu de réglage  **DATE/HEURE**,  **DECALAGE HOR** ne sont pas modifiés.

- 1 Mettez en surbrillance l'option souhaitée et appuyez sur la touche de sélection droite.
- 2 Une boîte de dialogue de confirmation s'affiche ; mettez en surbrillance **OK** et appuyez sur **MENU/OK**.

SON ET FLASH

Sélectionnez **ÉTEINT** pour désactiver le haut-parleur, le flash et l'illuminateur dans les situations où les sons ou les témoins lumineux de l'appareil photo risquent d'être malvenus.  s'affiche lorsque **ÉTEINT** est sélectionné.

CONFIGURATION SON

Réglez les paramètres audio.



















Option	Description
VOL. APPAREIL	Réglez le volume des sons émis par l'appareil photo lors de l'utilisation des commandes. Choisissez NON (muet) pour désactiver le son des commandes.
VOL. DECL.	Réglez le volume des sons émis par l'appareil photo lors du déclenchement. Choisissez NON (muet) pour désactiver le son du déclencheur.
SON DECLENCHEUR	Choisissez le son émis par le déclencheur.
VOL. LECTURE	Réglez le volume de lecture des vidéos.

CONFIG. ÉCRAN

Réglez les paramètres d'affichage.

Option	Description									
IMAGE	Choisissez la durée d'affichage des images après la prise de vue. Les couleurs peuvent légèrement différer de celles de l'image finale et du « bruit » (marbrures) risque d'apparaître aux sensibilités élevées.									
	<table border="1"> <thead> <tr> <th>Option</th> <th>Description</th> </tr> </thead> <tbody> <tr> <td>CONTINU</td> <td>Les photos sont affichées jusqu'à ce que vous appuyiez sur la touche MENU/OK ou sur le déclencheur à mi-course. Pour faire un zoom avant sur le collimateur de mise au point actif, appuyez au centre de la touche de commande ; appuyez de nouveau pour annuler le zoom.</td> </tr> <tr> <td>1.5 SEC</td> <td rowspan="2">Les photos restent affichées pendant 1,5 seconde (1.5 SEC) ou 0,5 seconde (0.5 SEC) ou jusqu'à ce que vous appuyiez sur le déclencheur à mi-course.</td> </tr> <tr> <td>0.5 SEC</td> </tr> <tr> <td>NON</td> <td>Les photos ne s'affichent pas après la prise de vue.</td> </tr> </tbody> </table>	Option	Description	CONTINU	Les photos sont affichées jusqu'à ce que vous appuyiez sur la touche MENU/OK ou sur le déclencheur à mi-course. Pour faire un zoom avant sur le collimateur de mise au point actif, appuyez au centre de la touche de commande ; appuyez de nouveau pour annuler le zoom.	1.5 SEC	Les photos restent affichées pendant 1,5 seconde (1.5 SEC) ou 0,5 seconde (0.5 SEC) ou jusqu'à ce que vous appuyiez sur le déclencheur à mi-course.	0.5 SEC	NON	Les photos ne s'affichent pas après la prise de vue.
	Option	Description								
	CONTINU	Les photos sont affichées jusqu'à ce que vous appuyiez sur la touche MENU/OK ou sur le déclencheur à mi-course. Pour faire un zoom avant sur le collimateur de mise au point actif, appuyez au centre de la touche de commande ; appuyez de nouveau pour annuler le zoom.								
	1.5 SEC	Les photos restent affichées pendant 1,5 seconde (1.5 SEC) ou 0,5 seconde (0.5 SEC) ou jusqu'à ce que vous appuyiez sur le déclencheur à mi-course.								
0.5 SEC										
NON	Les photos ne s'affichent pas après la prise de vue.									
AP. EXP. MODE MAN.	Sélectionnez OUI pour activer l'aperçu de l'exposition en mode d'exposition manuelle. Sélectionnez NON lorsque vous utilisez un flash ou à d'autres occasions, par exemple lorsque l'exposition risque de changer au moment de la prise de vue.									
LUNIMOSITÉ LCD	Réglez la luminosité de l'écran.									
COULEUR LCD	Réglez la teinte de l'écran.									

 CONFIG. ÉCRAN (suite)

Option	Description						
APERÇU DE L'EFFET D'IMAGE	<p>Choisissez OUI pour afficher à l'écran un aperçu des effets de la simulation de film, de la balance des blancs et des autres réglages. Choisissez NON pour améliorer la visibilité des ombres dans les scènes peu contrastées, en contre-jour ou la visibilité des sujets difficiles à distinguer.</p> <p>❖ Si vous sélectionnez NON, les effets des réglages de l'appareil photo ne seront pas visibles à l'écran et les couleurs et les tons seront différents de ceux de la photo finale. L'affichage restituera néanmoins les effets des filtres avancés et ceux des réglages monochrome et sépia.</p>						
GUIDE CADRAGE	<p>Choisissez le type de grille de cadrage disponible en mode de prise de vue.</p> <table border="1" data-bbox="310 350 1215 625"> <thead> <tr> <th data-bbox="310 350 613 381">  GRILLE 9 </th> <th data-bbox="613 350 915 381">  GRILLE 24 </th> <th data-bbox="915 350 1215 381">  CADRAGE HD </th> </tr> </thead> <tbody> <tr> <td data-bbox="310 381 613 625">  <p data-bbox="336 542 586 594"><i>Pour un cadrage respectant la « règle des tiers ».</i></p> </td> <td data-bbox="613 381 915 625">  <p data-bbox="652 542 876 563"><i>Grille de six cases sur quatre.</i></p> </td> <td data-bbox="915 381 1215 625">  <p data-bbox="929 542 1205 615"><i>Cadrez les photos HD entre les lignes affichées en haut et en bas de l'écran.</i></p> </td> </tr> </tbody> </table>	 GRILLE 9	 GRILLE 24	 CADRAGE HD	 <p data-bbox="336 542 586 594"><i>Pour un cadrage respectant la « règle des tiers ».</i></p>	 <p data-bbox="652 542 876 563"><i>Grille de six cases sur quatre.</i></p>	 <p data-bbox="929 542 1205 615"><i>Cadrez les photos HD entre les lignes affichées en haut et en bas de l'écran.</i></p>
 GRILLE 9	 GRILLE 24	 CADRAGE HD					
 <p data-bbox="336 542 586 594"><i>Pour un cadrage respectant la « règle des tiers ».</i></p>	 <p data-bbox="652 542 876 563"><i>Grille de six cases sur quatre.</i></p>	 <p data-bbox="929 542 1205 615"><i>Cadrez les photos HD entre les lignes affichées en haut et en bas de l'écran.</i></p>					
REGL. ROTAT AUTO	Choisissez OUI pour que les photos prises à la verticale pivotent automatiquement pendant la lecture.						
VERIFICATION AF.	L'image est agrandie à l'écran pour faciliter la mise au point lorsque vous tournez la bague de contrôle en mode de mise au point manuelle (📖 75).						
PAS DE MISE AU POINT	Choisissez l'unité utilisée pour l'indicateur de distance de mise au point (📖 75).						
AFF. REGL. PERSO	Choisissez les éléments affichés en standard (📖 26).						

PARAM.TOUCHE/MOLETTE

Choisissez les rôles des commandes de l'appareil photo.

Option	Description						
RÉGL. FONCT. (Fn)	Choisissez les rôles joués par les touches de fonction (📖 42, 43).						
RÉGLAGE TOUCHE SÉLECTION	Choisissez les rôles joués par les touches de sélection supérieure, inférieure, gauche et droite.						
	<table border="1"> <thead> <tr> <th>Option</th> <th>Description</th> </tr> </thead> <tbody> <tr> <td>BOUTON Fn</td> <td>Les touches de sélection jouent le rôle des touches de fonction.</td> </tr> <tr> <td>ZONE MISE AU POINT</td> <td>Les touches de sélection permettent de positionner la zone de mise au point.</td> </tr> </tbody> </table>	Option	Description	BOUTON Fn	Les touches de sélection jouent le rôle des touches de fonction.	ZONE MISE AU POINT	Les touches de sélection permettent de positionner la zone de mise au point.
	Option	Description					
BOUTON Fn	Les touches de sélection jouent le rôle des touches de fonction.						
ZONE MISE AU POINT	Les touches de sélection permettent de positionner la zone de mise au point.						
MENU RPDE MODIF/ENREG	Choisissez les options affichées dans le menu rapide (📖 39, 40).						

BAGUE DE CONTRÔLE

Choisissez le sens de rotation de la bague de contrôle pour augmenter la distance de mise au point en mode de mise au point manuelle.

CONFIG. ECRAN TACTILE

Activez ou désactivez les commandes tactiles (📖 24, 34).

GESTION ALIM.

Modifiez les paramètres de gestion de l'alimentation.

Option	Description
EXT. AUTO	Choisissez le délai au bout duquel l'appareil photo s'éteint automatiquement lorsqu'aucune opération n'est effectuée. Des délais courts augmentent l'autonomie de la batterie ; si NON est sélectionné, l'appareil photo doit être éteint manuellement. Notez que dans certaines situations, l'appareil photo s'éteint automatiquement même si NON est sélectionné.
HAUTES PERFORMANCES	Sélectionnez OUI pour assurer une mise au point plus rapide et réduire le temps nécessaire au redémarrage de l'appareil photo après son extinction.

ENR. DES RÉGLAGES

Réglez les paramètres de gestion des fichiers.

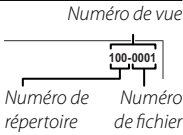
Option	Description						
NUMERO IMAGE	Les nouvelles photos sont stockées dans des fichiers image nommés avec un numéro de fichier à quatre chiffres attribué en ajoutant un au dernier numéro de fichier utilisé. Le numéro de fichier s'affiche pendant la lecture comme le montre l'illustration à droite. NUMERO IMAGE permet de contrôler si la numérotation des fichiers est réinitialisée à 0001 lorsqu'une nouvelle carte mémoire est insérée ou lorsque la carte mémoire actuelle est formatée.						
							
	<table border="1"> <thead> <tr> <th>Option</th> <th>Description</th> </tr> </thead> <tbody> <tr> <td>CONTINU</td> <td>La numérotation se poursuit à partir du dernier numéro de fichier utilisé ou du premier numéro de fichier disponible, selon le plus élevé des deux. Choisissez cette option pour réduire le nombre de photos portant le même nom de fichier.</td> </tr> <tr> <td>RAZ</td> <td>La numérotation est réinitialisée à 0001 après le formatage ou lorsqu'une nouvelle carte mémoire est insérée.</td> </tr> </tbody> </table>	Option	Description	CONTINU	La numérotation se poursuit à partir du dernier numéro de fichier utilisé ou du premier numéro de fichier disponible, selon le plus élevé des deux. Choisissez cette option pour réduire le nombre de photos portant le même nom de fichier.	RAZ	La numérotation est réinitialisée à 0001 après le formatage ou lorsqu'une nouvelle carte mémoire est insérée.
	Option	Description					
CONTINU	La numérotation se poursuit à partir du dernier numéro de fichier utilisé ou du premier numéro de fichier disponible, selon le plus élevé des deux. Choisissez cette option pour réduire le nombre de photos portant le même nom de fichier.						
RAZ	La numérotation est réinitialisée à 0001 après le formatage ou lorsqu'une nouvelle carte mémoire est insérée.						
<ul style="list-style-type: none"> ◆ Si le numéro de l'image atteint 999-9999, le déclenchement est désactivé (🗨 137). ◆ La sélection de INITIALISER (🗨 104) réinitialise l'option NUMERO IMAGE sur CONTINU mais ne réinitialise pas la numérotation des fichiers. ◆ Les numéros des photos prises avec d'autres appareils photo peuvent être différents. 							
ENR. IMAGE D'ORG	Choisissez OUI pour enregistrer des copies non traitées des photos prises à l'aide de l'option REDUC. YEUX ROUGE .						
MODIF. NOM FICH.	Modifiez le préfixe des noms de fichiers. Les images sRGB utilisent un préfixe à quatre lettres (par défaut DSCF), les images Adobe RGB un préfixe à trois lettres (DSF) précédé d'un tiret bas.						



ESPACE COULEUR

Choisissez la gamme des couleurs disponibles pour la reproduction des couleurs.

Option	Description
sRGB	Recommandé dans la plupart des situations.
Adobe RGB	Mode destiné aux impressions commerciales.

 PARAM.CONNEXION

Modifiez les réglages pour vous connecter à des dispositifs sans fil, tels que des smartphones, ordinateurs et imprimantes FUJIFILM instax SHARE.

Option	Description								
PARAM. SANS FIL	Réglez les paramètres pour pouvoir vous connecter à un réseau sans fil.								
	<table border="1"> <thead> <tr> <th>Option</th> <th>Description</th> </tr> </thead> <tbody> <tr> <td>PARAMÈTRES GÉNÉRAUX</td> <td>Choisissez un nom (NOM) pour identifier l'appareil photo disponible sur le réseau sans fil (par défaut, un nom unique est attribué à l'appareil photo) ou sélectionnez RÉINIT. PARAM. SANS FIL pour rétablir les réglages par défaut.</td> </tr> <tr> <td>REDIM. IMG SP </td> <td>Choisissez OUI (réglage par défaut, recommandé dans la plupart des situations) pour redimensionner les plus grandes images sur 3M afin de les transférer sur les smartphones, NON pour transférer les images dans leur taille d'origine. Seule la copie transférée sur le smartphone est redimensionnée ; l'image d'origine reste telle quelle.</td> </tr> <tr> <td>PARAM. ENR. AUTO PC</td> <td>Choisissez SUP DEST PC ENREG. pour supprimer les destinations sélectionnées, DÉTLS CNX PRÉCÉD. pour afficher les ordinateurs auxquels l'appareil photo s'est connecté récemment.</td> </tr> </tbody> </table>	Option	Description	PARAMÈTRES GÉNÉRAUX	Choisissez un nom (NOM) pour identifier l'appareil photo disponible sur le réseau sans fil (par défaut, un nom unique est attribué à l'appareil photo) ou sélectionnez RÉINIT. PARAM. SANS FIL pour rétablir les réglages par défaut.	REDIM. IMG SP 	Choisissez OUI (réglage par défaut, recommandé dans la plupart des situations) pour redimensionner les plus grandes images sur 3M afin de les transférer sur les smartphones, NON pour transférer les images dans leur taille d'origine. Seule la copie transférée sur le smartphone est redimensionnée ; l'image d'origine reste telle quelle.	PARAM. ENR. AUTO PC	Choisissez SUP DEST PC ENREG. pour supprimer les destinations sélectionnées, DÉTLS CNX PRÉCÉD. pour afficher les ordinateurs auxquels l'appareil photo s'est connecté récemment.
	Option	Description							
	PARAMÈTRES GÉNÉRAUX	Choisissez un nom (NOM) pour identifier l'appareil photo disponible sur le réseau sans fil (par défaut, un nom unique est attribué à l'appareil photo) ou sélectionnez RÉINIT. PARAM. SANS FIL pour rétablir les réglages par défaut.							
REDIM. IMG SP 	Choisissez OUI (réglage par défaut, recommandé dans la plupart des situations) pour redimensionner les plus grandes images sur 3M afin de les transférer sur les smartphones, NON pour transférer les images dans leur taille d'origine. Seule la copie transférée sur le smartphone est redimensionnée ; l'image d'origine reste telle quelle.								
PARAM. ENR. AUTO PC	Choisissez SUP DEST PC ENREG. pour supprimer les destinations sélectionnées, DÉTLS CNX PRÉCÉD. pour afficher les ordinateurs auxquels l'appareil photo s'est connecté récemment.								
PAR. ENR. AUTO PC	Choisissez une destination de transfert. Choisissez CONFIGURATION SIMPLE pour vous connecter à l'aide de WPS, CONFIGURATION MANU. pour configurer manuellement les paramètres réseau.								
CONF. GÉOMARQUAGE	Affichez les données de localisation téléchargées depuis un smartphone et choisissez d'enregistrer ou non ces données avec vos photos.								
	<table border="1"> <thead> <tr> <th>Option</th> <th>Description</th> </tr> </thead> <tbody> <tr> <td>GÉOMARQUAGE</td> <td>Choisissez si les données de localisation téléchargées depuis un smartphone sont intégrées dans les photos au fur et à mesure de la prise de vue.</td> </tr> <tr> <td>INFO LOCALISATION</td> <td>Affichez les dernières données de localisation téléchargées depuis un smartphone.</td> </tr> </tbody> </table>	Option	Description	GÉOMARQUAGE	Choisissez si les données de localisation téléchargées depuis un smartphone sont intégrées dans les photos au fur et à mesure de la prise de vue.	INFO LOCALISATION	Affichez les dernières données de localisation téléchargées depuis un smartphone.		
	Option	Description							
GÉOMARQUAGE	Choisissez si les données de localisation téléchargées depuis un smartphone sont intégrées dans les photos au fur et à mesure de la prise de vue.								
INFO LOCALISATION	Affichez les dernières données de localisation téléchargées depuis un smartphone.								
RÉGL CNX IMPRIM instax	Modifiez les réglages de connexion aux imprimantes FUJIFILM instax SHARE (optionnelles) (🗨️ 122).								

🔍 Pour obtenir plus d'informations sur les connexions sans fil, consultez <http://fujifilm-dsc.com/wifi/>

FORMATAGE

Pour formater la carte mémoire :























- 1 Mettez en surbrillance  **FORMATAGE** dans le menu de réglage et appuyez sur **MENU/OK**.
 - 2 Une boîte de dialogue de confirmation s'affiche. Pour formater la carte mémoire, mettez en surbrillance **OK** et appuyez sur **MENU/OK**. Pour quitter sans formater la carte mémoire, sélectionnez **ANNULER** ou appuyez sur **DISP/BACK**.
- ⓘ Toutes les données, y compris les photos protégées, sont supprimées de la carte mémoire. Assurez-vous que vous avez copié les fichiers importants sur un ordinateur ou un autre périphérique de stockage.
- ⓘ N'ouvrez pas le couvercle du compartiment de la batterie pendant le formatage.























Réglages par défaut











Les réglages par défaut des options du menu de prise de vue et du menu de réglage sont indiqués ci-dessous. Ces réglages peuvent être réinitialisés à l'aide de l'option  **INITIALISER** du menu de réglage (104).





■ Menu de prise de vue

Menu	Par défaut
 FILTRE AVANCÉ	 APPAREIL JOUET
 SCENES	 SR AUTO AVANCÉ
 PARAM. AUTOFOCUS	
MODE AF	 ZONE
PRIOR. DÉCL./AF.	• AF-S SÉL. PRIOR. : DÉCLENCHEUR • AF-C SÉL. PRIOR. : DÉCLENCHEUR
PARAM. AF INSTANT.	AF-S
DETECTION SUJET	NON
DÉTECTION DES YEUX AF	 AUTO
PRE-AF	NON
TEMOIN AF	OUI
 ISO	AUTO 3
 TAILLE D'IMAGE	 3 : 2
 QUALITE D'IMAGE	FINE
 PLAGE DYNAMIQUE	 100%
 SIMULATION DE FILM	 PROVIA/STANDARD
 RETARDATEUR	NON
 BALANCE DES BLANCS	AUTO
 COULEUR	(0) STANDARD
 DETAIL	(0) STANDARD
 TON LUMIERE	(0) STANDARD
 TON OMBRE	(0) STANDARD
 REDUCT. DU BRUIT	(0) STANDARD
 LONGUE EXPO RB	OUI

Menu	Par défaut
 SELECT REGL PERSO	PERSONNALISE 1
 BONNETTE CORRECT.	NON
 RÉGL. BAGUE CTRL.	CONV-TELE NUMERIQUE
 MODE ECRAN TACTILE	OFF
 ASSIST. M.AP.	STANDARD
 MODE MEM. AE/AF	ENREG AE/AF ON PRESS
 TOUCHE MEM. AE/AF	MEM. AE SEUL
 PHOTOMETRIE	 MULTI
 VER. EA SPOT ET ZONE MaP	OUI
 FLASH PARAMETRE	
MODE FLASH	 FLASH COUPE
COMPENSAT. FLASH	±0
REDUC. YEUX ROUGE	NON
 CONF. VIDÉO	
MODE VIDEO	 1920 × 1080 60 i/s
VIDEO ISO	AUTO
RÉGL. NIV. MIC.	3
MIC./DÉCL. À DIST	 MIC.
 BKT SIMULATION FILM	
FILM 1	 PROVIA/STANDARD
FILM 2	 Velvia/VIVE
FILM 3	 ASTIA/DOUX
 TYPE DE DÉCLENCHEUR	MS DÉCLENCHEUR MÉCANIQUE

■ Menu de réglage

Menu	Par défaut
 SON ET FLASH	OUI
 CONFIGURATION SON VOL. APPAREIL VOL. DECL. SON DECLENCHEUR VOL. LECTURE	  ♪ 1 SON 1 7
 CONFIG. ÉCRAN IMAGE AP.EXP.MODEMAN. LUNIMOSITÉ LCD COULEUR LCD APERÇU DE L'EFFET D'IMAGE GUIDE CADRAGE REGL. ROTAT AUTO VERIFICATION AF. PAS DE MISE AU POINT AFF. REGL. PERSO	NON OUI 0 0 OUI  GRILLE 9 OUI NON MÈTRES • GUIDE CADRAGE : <input type="checkbox"/> • NIVEAU ELECTRONIQUE : <input type="checkbox"/> • TÉMOIN DISTANCE AF : <input type="checkbox"/> • HISTOGRAMME : <input type="checkbox"/> • Toutes les autres options : <input checked="" type="checkbox"/>
 PARAM.TOUCHE/MOLETTE RÉGL. FONCT. (Fn) RÉGLAGE TOUCHE SÉLECTION MENU RPDE MODIF/ENREG	Voir page 42. BOUTON Fn Voir page 39.
 BAGUE DE CONTRÔLE	 HORAIRE
 CONFIG. ECRAN TACTILE	OUI

Menu	Par défaut
 GESTION ALIM. EXT. AUTO HAUTES PERFORMANCES	2 MIN NON
 ENR. DES RÉGLAGES NUMERO IMAGE ENR. IMAGE D'ORG	CONTINU NON
 ESPACE COULEUR	sRGB
 PARAM.CONNEXION PARAM. SANS FIL CONF. GÉOMARQUAGE	• REDIM. IMG SP  : OUI • GÉOMARQUAGE : OUI • INFO LOCALISATION : OUI

Raccordements

Transfert sans fil

Accédez à des réseaux sans fil et connectez l'appareil photo à des ordinateurs, des smartphones ou des tablettes. Pour accéder aux téléchargements et obtenir plus d'informations, consultez <http://fujifilm-dsc.com/wifi/>.

Connexions sans fil : Smartphones

Installez l'application « FUJIFILM Camera Remote » sur votre smartphone pour parcourir les images de l'appareil photo, télécharger les images sélectionnées, commander l'appareil photo à distance ou copier les données de position sur l'appareil photo. Pour vous connecter au smartphone, appuyez sur la touche de fonction de l'appareil photo (**Fn6**).

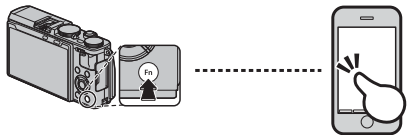

- Vous pouvez également vous connecter à l'aide des options **COM. SANS FIL** des menus de prise de vue et de lecture.

Connexions sans fil : Ordinateurs

Après avoir installé l'application « FUJIFILM PC AutoSave » et configuré votre ordinateur comme destination des images copiées depuis l'appareil photo, vous pourrez transférer les images depuis l'appareil photo à l'aide de l'option **ENREG. PC AUTO** du menu de lecture ou en maintenant appuyée la touche de fonction (**Fn6**) en mode de lecture.

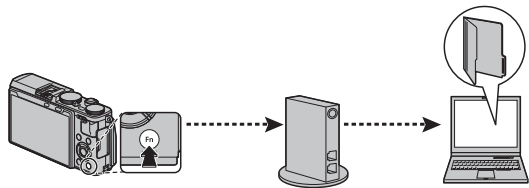

Visionnage des photos sur un ordinateur

Veuillez lire cette section pour obtenir des informations sur la copie des photos sur un ordinateur.

Windows

Utilisez MyFinePix Studio pour copier les photos sur votre ordinateur où elles peuvent être stockées, visionnées, organisées et imprimées. MyFinePix Studio est téléchargeable depuis le site Internet suivant : <http://fujifilm-dsc.com/mfs/>

Une fois le téléchargement terminé, double-cliquez sur le fichier téléchargé (« MFPS_Setup.EXE ») et suivez les instructions à l'écran pour effectuer l'installation. Passez à la section « Raccordement de l'appareil photo » (📖 115) une fois l'installation terminée.

Macintosh

Vous pouvez copier les photos sur votre ordinateur à l'aide de Transfert d'images (fourni avec votre ordinateur) ou d'autres logiciels. Passez à la section « Raccordement de l'appareil photo » (📖 115).

Affichage des fichiers RAW

Pour afficher les fichiers RAW sur votre ordinateur, utilisez RAW FILE CONVERTER, téléchargeable depuis : <http://fujifilm-dsc.com/rfc/>

Connexion de l'appareil photo

- 1** Prenez la carte mémoire contenant les photos que vous souhaitez copier sur l'ordinateur et insérez-la dans l'appareil photo (📖 14).
 - ◆ Les utilisateurs Windows peuvent avoir besoin du CD de Windows lors du premier démarrage du logiciel.
 - ⌚ Une coupure d'alimentation pendant le transfert peut entraîner une perte des données ou endommager la carte mémoire. Insérez une batterie neuve ou entièrement chargée avant de connecter l'appareil photo.
- 2** Éteignez l'appareil photo et connectez un câble USB comme illustré, en veillant à ce que les connecteurs soient insérés à fond. Connectez l'appareil photo directement à l'ordinateur ; n'utilisez pas de hub USB ou le port USB du clavier.
- 3** Allumez l'appareil photo.
- 4** Copiez les photos sur l'ordinateur à l'aide de MyFinePix Studio ou des applications fournies avec votre système d'exploitation.

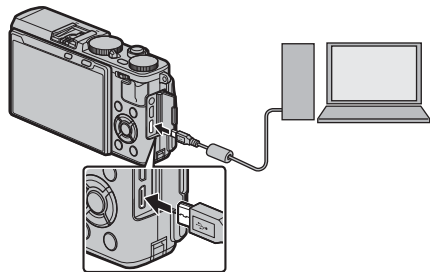

Pour en savoir plus sur l'utilisation du logiciel, ouvrez l'application et sélectionnez l'option appropriée dans le menu **Aide**.

- ❗ Si la carte mémoire insérée contient un grand nombre d'images, le logiciel peut mettre un certain temps à s'ouvrir, délai pendant lequel vous ne pourrez ni importer, ni enregistrer d'images. Utilisez un lecteur de cartes mémoire pour transférer les photos.
- ❗ Assurez-vous que l'ordinateur n'affiche pas un message indiquant que la copie est en cours et vérifiez que le témoin lumineux est éteint avant de mettre l'appareil photo hors tension ou de débrancher le câble USB (si le nombre d'images copiées est très élevé, il se peut que le témoin lumineux reste allumé même après la disparition du message sur l'écran de l'ordinateur). Si vous ne respectez pas cette consigne, vous risquez de perdre des données ou d'endommager la carte mémoire.
- ❗ Déconnectez l'appareil photo avant d'insérer ou de retirer les cartes mémoire.
- ❗ Dans certains cas, il se peut que vous ne puissiez pas accéder aux photos enregistrées sur un serveur de réseau à l'aide du logiciel comme vous le feriez sur un ordinateur autonome.
- ❗ Lorsque l'utilisateur recourt aux services qui nécessitent une connexion à Internet, tous les frais facturés par le fournisseur d'accès à Internet sont à la charge de l'utilisateur.

Déconnexion de l'appareil photo

Après avoir vérifié que le témoin lumineux est éteint, éteignez l'appareil photo et débranchez le câble USB.

Impression de photos par USB

Si l'imprimante prend en charge la fonction PictBridge, l'appareil photo peut être connecté directement à l'imprimante, et les photos imprimées sans devoir d'abord être copiées sur un ordinateur. Notez que selon le modèle de l'imprimante, certaines des fonctions décrites ci-dessous peuvent ne pas être prises en charge.



Connexion de l'appareil photo

- 1 Branchez un câble USB comme illustré et allumez l'imprimante.

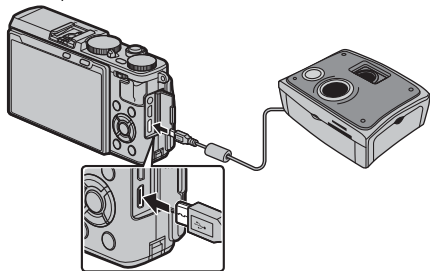

- 2 Allumez l'appareil photo.  **USB** apparaît à l'écran, suivi de l'affichage PictBridge représenté ci-dessous à droite.

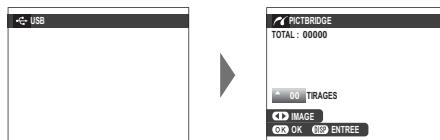

- ◆ Vous pouvez imprimer les photos se trouvant sur les cartes mémoire qui ont été formatées dans l'appareil photo.
- ◆ La sélection du format de page, de la qualité d'impression et des marges s'effectue sur l'imprimante.

Impression des photos sélectionnées

1 Appuyez sur la touche de sélection gauche ou droite pour afficher la photo que vous souhaitez imprimer.



- ◆ Pour imprimer une copie de la photo actuellement affichée, passez directement à l'étape 3.

2 Appuyez sur la touche de sélection supérieure ou inférieure pour choisir le nombre de copies (jusqu'à 99). Répétez les étapes 1 et 2 pour sélectionner d'autres photos.



3 Appuyez sur **MENU/OK** pour afficher une boîte de dialogue de confirmation.



4 Appuyez sur **MENU/OK** pour lancer l'impression.



Impression de la date d'enregistrement

Pour imprimer la date d'enregistrement sur les photos, appuyez sur **DISP/BACK** dans l'affichage PictBridge et sélectionnez **IMPRES. DATE** (pour imprimer les photos sans la date d'enregistrement, sélectionnez **IMPRES. SANS DATE**). Pour être sûr que la date est correcte, réglez l'horloge de l'appareil photo avant de prendre des photos. Certaines imprimantes ne prennent pas en charge l'impression des dates. Consultez le manuel de l'imprimante pour avoir plus de détails.

Impression de la commande d'impression DPOF

Pour imprimer la commande d'impression créée avec l'option  **IMPRESSION (DPOF)** du menu de lecture (📖 102) :

- 1 Dans l'affichage PictBridge, appuyez sur **DISP/BACK** pour ouvrir le menu PictBridge.
- 2 Appuyez sur la touche de sélection supérieure ou inférieure pour mettre en surbrillance  **IMPRES. DPOF**.

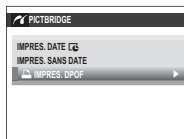

- 3 Appuyez sur **MENU/OK** pour afficher une boîte de dialogue de confirmation.



- 4 Appuyez sur **MENU/OK** pour lancer l'impression.



Pendant l'impression

Le message illustré à droite s'affiche pendant l'impression. Appuyez sur **DISP/BACK** pour annuler avant la fin de l'impression (selon l'imprimante, l'impression peut s'arrêter avant que la photo actuellement affichée ne soit imprimée).

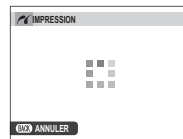

Si l'impression est interrompue, éteignez l'appareil photo puis rallumez-le.

Déconnexion de l'appareil photo

Vérifiez que le message ci-dessus n'est pas affiché et éteignez l'appareil photo. Débranchez le câble USB.

Création d'une commande d'impression DPOF



L'option  **IMPRESSION (DPOF)** du menu de lecture permet de créer une « commande d'impression » numérique pour les imprimantes compatibles avec PictBridge ou les périphériques qui prennent en charge le format DPOF.

DPOF

DPOF (**D**igital **P**rint **O**rdre **F**ormat) est une norme qui permet d'imprimer des photos à partir de « commandes d'impression » stockées sur la carte mémoire. Les informations se trouvant dans la commande comprennent les photos à imprimer et le nombre de copies par photo.



■ **AVEC DATE** / **SANS DATE**

Pour modifier la commande d'impression DPOF, sélectionnez  **IMPRESSION (DPOF)** dans le menu de lecture et appuyez sur la touche de sélection supérieure ou inférieure pour mettre en surbrillance **AVEC DATE**  ou **SANS DATE**.



AVEC DATE  : La date d'enregistrement est imprimée sur les photos.

SANS DATE : La date d'enregistrement n'est pas imprimée sur les photos.

Appuyez sur **MENU/OK** et suivez les étapes ci-dessous.

1 Appuyez sur la touche de sélection gauche ou droite pour afficher la photo que vous souhaitez inclure ou supprimer de la commande d'impression.



2 Appuyez sur la touche de sélection supérieure ou inférieure pour choisir le nombre de copies (jusqu'à 99). Pour supprimer une photo de la commande d'impression, appuyez sur la touche de sélection inférieure jusqu'à ce que son nombre de copies soit égal à zéro.

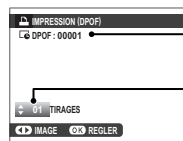

Nombre total d'impressions

Nombre de copies

3 Répétez les étapes 1 et 2 pour terminer la commande d'impression. Appuyez sur **MENU/OK** pour enregistrer la commande d'impression une fois les réglages terminés, ou sur **DISP/BACK** pour quitter sans modifier la commande d'impression.



4 Le nombre total d'impressions s'affiche à l'écran. Appuyez sur **MENU/OK** pour quitter.



Les photos de la commande d'impression en cours sont signalées par l'icône  pendant la lecture.

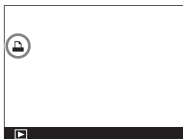

■ ANNULER TOUT

Pour annuler la commande d'impression en cours, sélectionnez **ANNULER TOUT** pour  **IMPRESSION (DPOF)**. La boîte de dialogue de confirmation illustrée à droite s'affiche ; appuyez sur **MENU/OK** pour supprimer toutes les photos de la commande d'impression.



- Les commandes d'impression peuvent contenir au maximum 999 photos.
- Si vous insérez une carte mémoire sur laquelle figure une commande d'impression créée par un autre appareil photo, un message s'affichera. Appuyez sur **MENU/OK** pour annuler la commande d'impression ; une nouvelle commande d'impression doit être créée comme expliqué ci-dessus.



Imprimantes instax SHARE

Imprimez les photos prises avec votre appareil photo numérique sur des imprimantes instax SHARE.

Création d'une connexion

Sélectionnez  **PARAM.CONNEXION** > **RÉGL CNX IMPRIM instax** dans le menu de réglage de l'appareil photo et saisissez le nom de l'imprimante instax SHARE (SSID) et le mot de passe.

Nom de l'imprimante (SSID) et mot de passe

Le nom de l'imprimante (SSID) figure sous l'imprimante ; le mot de passe par défaut est « 1111 ». Si vous avez déjà choisi un autre mot de passe pour effectuer des impressions depuis un smartphone, saisissez ce mot de passe à la place.

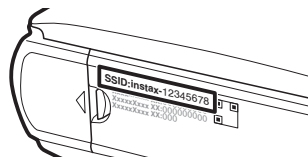

Impression des photos

- 1 Mettez l'imprimante sous tension.



- 2 Sélectionnez **IMPRESS. IMPRIM instax** dans le menu de lecture de l'appareil photo. L'appareil photo se connecte alors à l'imprimante.



- ✦ Pour imprimer une image qui fait partie d'une séquence en rafale, affichez l'image avant de sélectionner **IMPRESS. IMPRIM instax**.

- 3 Utilisez la touche de sélection pour afficher la photo que vous souhaitez imprimer, puis appuyez sur **MENU/OK**.



- ✦ Il est impossible d'imprimer des photos prises avec d'autres appareils photo.
 - ✦ La zone imprimée est plus petite que la zone visible sur l'écran LCD.
- 4 La photo est envoyée à l'imprimante et l'impression commence.



Visionnage des photos sur un téléviseur

Pour montrer vos photos à plusieurs personnes, raccordez l'appareil photo à un téléviseur à l'aide d'un câble HDMI (disponible auprès d'autres fournisseurs ; notez que le téléviseur peut uniquement être utilisé pour la lecture et non pour la prise de vue).

- 1 Éteignez l'appareil photo.
- 2 Branchez le câble comme illustré ci-dessous.

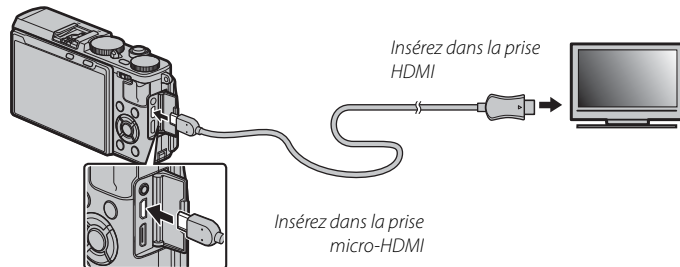

- ① Utilisez un câble HDMI dont la longueur ne dépasse pas 1,5 m.
 - ◆ Vérifiez que les connecteurs sont insérés à fond.
 - 3 Réglez le téléviseur sur le canal d'entrée HDMI. Consultez la documentation fournie avec le téléviseur pour avoir plus de détails.
 - 4 Allumez l'appareil photo et appuyez sur la touche . L'écran de l'appareil photo s'éteint et les photos et les vidéos s'affichent sur le téléviseur. Notez que les commandes de volume de l'appareil photo n'ont aucun effet sur le volume du téléviseur ; utilisez les commandes de volume du téléviseur pour régler le volume.
- ◆ Vous ne pouvez pas utiliser de câble USB lorsqu'un câble HDMI est branché.
 - ◆ Certains téléviseurs peuvent afficher brièvement un écran noir au moment du lancement des vidéos.

Remarques techniques

Accessoires optionnels

Cet appareil photo est compatible avec une large gamme d'accessoires de la marque FUJIFILM et d'autres fabricants.

Accessoires de la marque FUJIFILM

Les accessoires optionnels suivants sont disponibles auprès de FUJIFILM. Pour obtenir les dernières informations concernant les accessoires disponibles dans votre région, renseignez-vous auprès de votre représentant FUJIFILM ou rendez-vous sur http://www.fujifilm.com/products/digital_cameras/index.html.

Batteries Li-ion

NP-95 : Vous pouvez acheter d'autres batteries NP-95 de grande capacité en cas de besoin.



Chargeurs de batterie

BC-65N : À +20°C, le BC-65N charge une NP-95 en 240 minutes environ.

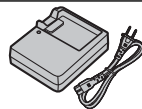

Télécommandes

RR-90 : Utilisez cette télécommande pour réduire le bougé d'appareil ou maintenir l'obturateur ouvert en pose T.

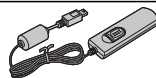

Microphones stéréo

MIC-ST1 : Microphone externe destiné à l'enregistrement vidéo.



Flashes externes

EF-20 : Ce flash emboîtable (alimenté par deux piles AA) a un nombre guide de 20 (100 ISO, m) et permet le contrôle de flash TTL. Sa tête de flash peut se pivoter à 90° vers le haut pour un éclairage indirect.



EF-42 : Ce flash emboîtable (alimenté par quatre piles AA) a un nombre guide de 42 (100 ISO, m) et permet le contrôle de flash TTL et la fonction de zoom motorisé dans la plage 24–105 mm (en format 24x36). Sa tête de flash peut se pivoter à 90° vers le haut, à 180° vers la gauche ou à 120° vers la droite pour un éclairage indirect.

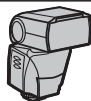

EF-X20 : Ce flash emboîtable a un nombre guide de 20 (100 ISO, m).



Imprimantes instax SHARE

SP-1 : Connectez-vous via un réseau local sans fil pour imprimer les photos sur des films instax.

Étuis en cuir

BLC-X70 : Cet étui, destiné exclusivement au X70, est en cuir véritable ; il est fourni avec une dragonne et une pochette en tissu.

Filtres protecteurs

PRF-49S : Filtre protecteur de 49 mm de diamètre permettant de protéger l'objectif.

Pare-soleil

LH-X70 : Ce pare-soleil en aluminium, destiné exclusivement au X70, est fourni avec une bague adaptatrice également en aluminium.

Bagues adaptatrices

AR-X70 : Bague adaptatrice en aluminium destinée exclusivement au X70. Elle permet de fixer le pare-soleil LH-X70 ou des filtres ϕ 49 mm disponibles auprès d'autres fournisseurs.

Convertisseurs grand-angle

WCL-X70 : Convertisseur qui permet d'augmenter l'angle de champ.

Viseurs optionnels

VF-X21 : Ce viseur optique permet de cadrer à une focale de 28 mm ou 21 mm ; il est fourni avec un étui.

Raccordement de l'appareil photo à d'autres périphériques

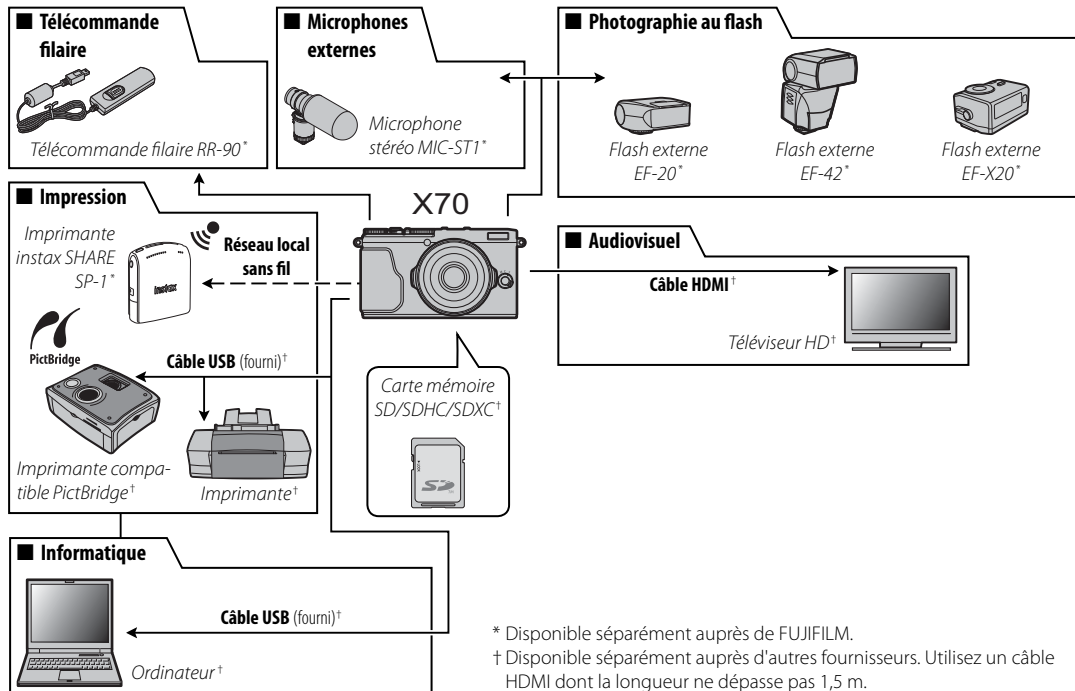

* Disponible séparément auprès de FUJIFILM.

† Disponible séparément auprès d'autres fournisseurs. Utilisez un câble HDMI dont la longueur ne dépasse pas 1,5 m.

Fixation des bagues adaptatrices

1 Retirez la bague frontale.

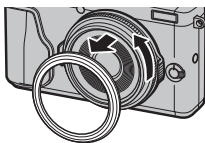

◆ Si vous avez du mal à retirer la bague frontale, saisissez toute la bague et tournez-la comme indiqué.

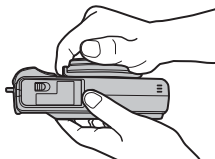

2 Fixez la bague adaptatrice comme illustré, en positionnant les parties saillantes vers l'extérieur.

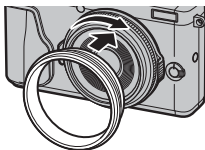

- ① Rangez la bague frontale et le bouchon d'objectif dans un endroit sûr lorsque vous ne les utilisez pas.
- ① Fixez la bague adaptatrice avant le pare-soleil d'objectif LH-X70, le filtre protecteur PRF-49S ou un filtre d'une autre marque.

Fixation des pare-soleil

Fixez la bague adaptatrice avant le pare-soleil d'objectif.

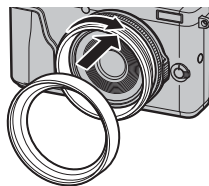

Fixation des filtres protecteurs

Fixez la bague adaptatrice avant le filtre.



Convertisseur grand-angle WCL-X70

L'option **BONNETTE CORRECT.** a été ajoutée au menu de prise de vue afin de pouvoir utiliser le convertisseur grand-angle WCL-X70 (📖 96). Sélectionnez **OUI** lors de l'utilisation du WCL-X70.

- ① Mettez à jour le firmware de l'appareil photo vers la dernière version lorsque vous utilisez un convertisseur optique grand-angle.

- 🔦 L'indicateur de convertisseur grand-angle est affiché lorsque **OUI** est sélectionné.



- 🔦 Le WCL-X70 peut projeter des ombres sur les photos prises avec le flash intégré. Utilisez un flash externe optionnel agréé pour le X70.
- 🔦 L'option **BONNETTE CORRECT.** peut être attribuée à une touche de fonction.
- 🔦 Veillez à sélectionner **NON** pour l'option **BONNETTE CORRECT.** lorsque vous n'utilisez pas le WCL-X70.

■ Fixation du WCL-X70

- 1 Retirez la bague frontale.

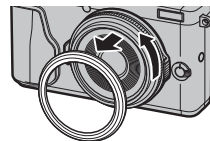

- 🔦 Si vous avez du mal à retirer la bague frontale, saisissez toute la bague et tournez-la comme indiqué.

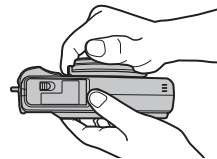

- 2 Fixez le convertisseur grand-angle.

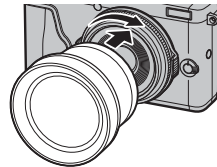

- ① Rangez la bague frontale et le bouchon d'objectif dans un endroit sûr lorsque vous ne les utilisez pas.

Entretien de l'appareil photo

Pour pouvoir profiter pleinement de votre appareil photo, respectez les consignes suivantes.

Stockage et utilisation

Si vous n'avez pas l'intention d'utiliser l'appareil photo avant longtemps, retirez la batterie et la carte mémoire. Ne rangez pas, ni n'utilisez l'appareil photo dans des endroits qui sont :

- exposés à la pluie, à la vapeur ou à la fumée
- très humides ou extrêmement poussiéreux
- exposés à la lumière directe du soleil ou à de très hautes températures, comme dans un véhicule fermé en plein soleil
- extrêmement froids
- soumis à de fortes vibrations
- exposés à des champs magnétiques puissants, comme à proximité d'une antenne de diffusion, d'une ligne électrique, d'un émetteur radar, d'un moteur, d'un transformateur ou d'un aimant
- en contact avec des produits chimiques volatils tels que des pesticides
- à proximité de produits en caoutchouc ou en vinyle

■ Eau et sable

L'exposition à l'eau et au sable peut également endommager l'appareil photo, son circuit interne et ses mécanismes. Lorsque vous utilisez l'appareil photo à la plage ou en bord de mer, évitez de l'exposer à l'eau ou au sable. Ne posez pas l'appareil photo sur une surface humide.

■ Condensation

Les augmentations soudaines de température, qui se produisent par exemple lorsque l'on sort d'un bâtiment chauffé par temps froid, peuvent provoquer de la condensation à l'intérieur de l'appareil photo. Si cela se produit, éteignez l'appareil photo et attendez une heure avant de le rallumer. Si de la condensation se forme sur la carte mémoire, retirez la carte et attendez que la condensation se dissipe.

Voyage

Gardez votre appareil photo dans votre bagage à main. Les bagages enregistrés risquent de subir des chocs violents qui peuvent endommager votre appareil photo.

Problèmes et solutions

■ Alimentation et batterie

Problème	Solution
L'appareil photo ne s'allume pas.	<ul style="list-style-type: none">• La batterie est déchargée : Rechargez la batterie (📖 18) ou insérez une batterie de rechange entièrement chargée (📖 14).• La batterie n'est pas insérée correctement : Réinsérez-la dans le bon sens (📖 14).• Le couvercle du compartiment de la batterie n'est pas verrouillé : Verrouillez le couvercle du compartiment de la batterie (📖 15).
L'écran ne s'allume pas.	L'écran risque de ne pas s'allumer si vous éteignez puis rallumez l'appareil photo très rapidement. Appuyez sur le déclencheur à mi-course pour allumer l'écran.
La batterie se décharge rapidement.	<ul style="list-style-type: none">• La batterie est froide : Réchauffez la batterie en la mettant dans votre poche ou dans un autre endroit chaud, puis réinsérez-la dans l'appareil photo juste avant de prendre des photos.• Les bornes de la batterie sont sales : Nettoyez les bornes avec un chiffon doux et sec.• OUI est sélectionné pour l'option [O] PARAM. AUTOFOCUS > PRE-AF : Désactivez l'option PRE-AF (📖 93).• ☞* est sélectionné comme mode de prise de vue : Sélectionnez un autre mode (📖 50, 55).• La batterie a été rechargée de nombreuses fois : La batterie a atteint la fin de sa durée de vie. Achetez une nouvelle batterie.
L'appareil photo s'éteint brusquement.	La batterie est déchargée : Rechargez la batterie (📖 18) ou insérez une batterie de rechange entièrement chargée (📖 14).
Le chargement ne démarre pas.	Réinsérez la batterie dans le bon sens et vérifiez que l'adaptateur secteur est branché (📖 18).
Le chargement est lent.	Rechargez la batterie à température ambiante (📖 iv).
Le témoin lumineux d'ignote pendant le chargement ou ☐☐ est affiché sur l'écran LCD et la batterie ne se recharge pas.	<ul style="list-style-type: none">• Les bornes de la batterie sont sales : Nettoyez les bornes avec un chiffon doux et sec.• La batterie a été rechargée de nombreuses fois : La batterie a atteint la fin de sa durée de vie. Achetez une nouvelle batterie. Si vous ne parvenez toujours pas à recharger la batterie, prenez contact avec votre revendeur FUJIFILM.

■ Menus et affichages

Problème	Solution
L'affichage n'est pas en français.	Sélectionnez FRANCAIS pour l'option [言語/LANG. (📖 23, 104).

■ Prise de vue

Problème	Solution
Aucune photo n'est prise lorsque vous appuyez sur le déclencheur.	<ul style="list-style-type: none"> • La carte mémoire est pleine : Insérez une autre carte mémoire ou effacez des photos (📖 14, 35). • La carte mémoire n'est pas formatée : Formatez la carte mémoire (📖 110). • Les contacts de la carte mémoire sont sales : Nettoyez les contacts avec un chiffon doux et sec. • La carte mémoire est endommagée : Insérez une autre carte mémoire (📖 17). • La batterie est déchargée : Rechargez la batterie (📖 18) ou insérez une batterie de rechange entièrement chargée (📖 14). • L'appareil photo s'est éteint automatiquement : Allumez l'appareil photo (📖 21). • Le témoin lumineux était orange lorsque vous avez essayé d'enregistrer un panoramique : Attendez que le témoin lumineux s'éteigne (📖 7).
L'appareil photo n'effectue pas la mise au point.	Le sujet n'est pas adapté à la mise au point automatique : Utilisez le verrouillage de la mise au point (📖 84) ou la mise au point manuelle (📖 74).
La détection des visages n'est pas disponible.	La détection des visages n'est pas disponible avec le mode de prise de vue actuellement sélectionné : Choisissez un autre mode de prise de vue (📖 146).
Aucun visage n'est détecté.	<ul style="list-style-type: none"> • Le visage du sujet est caché par des lunettes de soleil, un chapeau, de longs cheveux ou d'autres objets : Faites en sorte que le visage ne soit plus caché. • Le visage du sujet n'occupe qu'une petite zone de l'image : Modifiez la composition afin que le visage du sujet occupe une plus grande zone de l'image (📖 93). • La tête du sujet est inclinée ou à l'horizontale : Demandez au sujet de tenir la tête droite. • L'appareil photo est incliné : Maintenez l'appareil photo à l'horizontale. • Le visage du sujet n'est pas bien éclairé : Faites la photo en pleine lumière.
Mauvais sujet sélectionné.	Le sujet sélectionné est plus près du centre de l'image que le sujet principal. Recomposez la photo ou désactivez la détection des visages et cadrez la photo à l'aide du verrouillage de la mise au point (📖 84).
Le flash ne se déclenche pas.	<ul style="list-style-type: none"> • Il est impossible d'utiliser le flash avec les réglages actuels : Consultez la liste des réglages compatibles avec le flash (📖 146). • La batterie est déchargée : Rechargez la batterie (📖 18) ou insérez une batterie de rechange entièrement chargée (📖 14). • L'appareil photo est en mode continu ou bracketing : Sélectionnez le mode vue par vue (📖 65). • ÉTEINT est sélectionné pour 📷 SON ET FLASH : Sélectionnez OUI (📖 104).
Certains modes de flash ne sont pas disponibles.	ÉTEINT est sélectionné pour 📷 SON ET FLASH. Sélectionnez OUI (📖 104).

Problème	Solution
Le flash n'éclaire pas l'intégralité du sujet.	<ul style="list-style-type: none"> • Le sujet ne se trouve pas dans la portée du flash : Positionnez le sujet dans la portée du flash (📖 142). • La fenêtre du flash est obstruée : Tenez correctement l'appareil photo (📖 29). • La vitesse d'obturation est plus rapide que le 1/2000 s : Choisissez une vitesse d'obturation plus lente (📖 47, 52, 54).
Les photos sont floues.	<ul style="list-style-type: none"> • L'objectif est sale : Nettoyez l'objectif (📖 x). • L'objectif est bloqué : Éloignez l'objectif de tout objet. • !AF s'affiche pendant la prise de vue et le cadre de mise au point est rouge : Vérifiez la mise au point avant de prendre la photo (📖 29). • !O s'affiche pendant la prise de vue : Utilisez le flash ou fixez l'appareil photo sur un trépied (📖 46).
Les photos présentent des marbrures.	<ul style="list-style-type: none"> • La vitesse d'obturation est lente et la température ambiante est élevée : Cela est normal et n'est pas le signe d'un dysfonctionnement. • L'appareil photo a été utilisé pendant une période prolongée à des températures élevées ou un avertissement relatif à la température s'affiche : Éteignez l'appareil photo et attendez qu'il refroidisse.
L'appareil photo s'éteint pendant la prise de vue en rafale.	L'appareil photo a été utilisé en continu en mode rafale à des températures élevées : Attendez que l'appareil photo ait refroidi avant de le rallumer (📖 66).



■ Lecture

Problème	Solution
Les photos présentent du grain.	Les photos ont été prises avec un autre modèle ou un appareil photo d'une autre marque.
La lecture avec zoom n'est pas disponible.	Les photos ont été créées à l'aide de l'option  REDIMENSIONNER ou ont été prises avec un autre modèle ou un appareil photo d'une autre marque.
Il n'y a pas de son lors de la lecture des vidéos.	<ul style="list-style-type: none"> • Le volume de lecture est trop faible : Réglez le volume de lecture (📖 38, 105). • Le microphone était obstrué : Tenez correctement l'appareil photo pendant l'enregistrement (📖 2, 36). • Le haut-parleur est obstrué : Tenez correctement l'appareil photo pendant la lecture (📖 2, 38). • ÉTEINT est sélectionné pour  SON ET FLASH : Sélectionnez OUI (📖 104).
Les photos sélectionnées n'ont pas été effacées.	Certaines des photos à effacer sont protégées. Supprimez la protection en utilisant l'appareil avec lequel la protection a été appliquée (📖 100).
La numérotation des fichiers se réinitialise de manière inattendue.	Vous avez ouvert le couvercle du compartiment de la batterie alors que l'appareil photo était allumé. Éteignez l'appareil photo avant d'ouvrir le couvercle du compartiment de la batterie (📖 14, 21).

■ Connexions/Divers

Pour en savoir plus sur le dépannage en cas de problème avec les connexions sans fil, consultez :













http://faq.fujifilm.com/digitalcamera/faq_product.html?pid=X

Problème	Solution
Problème rencontré lors de la connexion à un smartphone ou du transfert des images sur ce dernier.	<ul style="list-style-type: none"> • Le smartphone est trop loin : Rapprochez-le. • Des dispositifs situés à proximité provoquent des interférences radio : Éloignez l'appareil photo et le smartphone des fours à micro-ondes ou des téléphones sans fil.
Impossible de transférer les images.	<ul style="list-style-type: none"> • Le smartphone est connecté à un autre périphérique : Le smartphone et l'appareil photo peuvent être connectés à un seul périphérique à la fois. Mettez fin à la connexion et réessayez. • Plusieurs smartphones se trouvent à proximité : Essayez de vous reconnecter. La présence de plusieurs smartphones peut perturber la connexion. • L'image actuelle n'est pas une vidéo ou a été créée à l'aide d'un autre appareil et ne peut être transférée sur un smartphone.
Le smartphone n'affichera pas les images.	Sélectionnez OUI pour  PARAM.CONNEXION > PARAM. SANS FIL > REDIM. IMG SP  . Si vous sélectionnez NON , les grandes images sont transférées plus lentement ; par ailleurs, certains téléphones peuvent ne pas afficher les images dépassant une certaine taille.
Ni image, ni son sur l'écran du téléviseur.	<ul style="list-style-type: none"> • L'appareil photo n'est pas raccordé correctement : Connectez l'appareil photo correctement (🗨 124). Veuillez remarquer qu'une fois que l'appareil photo est raccordé, les photos s'affichent sur le téléviseur et non sur l'écran de l'appareil photo. • L'entrée du téléviseur est réglée sur « TV » : Réglez-la sur « HDMI ». • Le volume du téléviseur est trop faible : Utilisez les commandes du téléviseur pour régler le volume.
L'ordinateur ne reconnaît pas l'appareil photo.	Vérifiez que l'appareil photo et l'ordinateur sont correctement connectés (🗨 115).
Impossible de transférer les fichiers RAW ou JPEG sur l'ordinateur.	Utilisez MyFinePix Studio pour transférer les photos (Windows uniquement ; 🗨 114).
Il est impossible d'imprimer les photos.	<ul style="list-style-type: none"> • L'appareil photo n'est pas raccordé correctement : Raccordez-le correctement (🗨 117). • L'imprimante est éteinte : Allumez l'imprimante.
Une seule copie est imprimée/la date n'est pas imprimée.	L'imprimante n'est pas compatible PictBridge.

Problème	Solution
L'appareil photo ne répond pas.	<ul style="list-style-type: none"> • Dysfonctionnement temporaire de l'appareil photo : Retirez la batterie puis insérez-la à nouveau (📖 14). • La batterie est déchargée : Rechargez la batterie (📖 18) ou insérez une batterie de rechange entièrement chargée (📖 14). • L'appareil photo est connecté à un réseau sans fil : mettez fin à la connexion.
L'appareil photo ne fonctionne pas comme prévu.	Retirez la batterie puis insérez-la à nouveau (📖 14). Si le problème persiste, consultez votre revendeur FUJIFILM.
Aucun son.	Sélectionnez OUI pour SON ET FLASH (📖 104).

Messages et affichages d'avertissement

Les avertissements suivants peuvent s'afficher.















Avertissement	Description
 (rouge)	Charge faible. Rechargez la batterie ( 18) ou insérez une batterie de recharge entièrement chargée ( 14).
 (clignote en rouge)	Batterie déchargée. Rechargez la batterie ( 18) ou insérez une batterie de recharge entièrement chargée ( 14).
	Vitesse d'obturation lente. Les photos risquent d'être floues : utilisez le flash ou un trépied.
!AF (affiché en rouge et cadre de mise au point rouge)	L'appareil photo ne parvient pas à effectuer la mise au point. Utilisez le verrouillage de la mise au point pour effectuer la mise au point sur un autre sujet situé à la même distance, puis recomposez la photo ( 84).
Ouverture ou vitesse d'obturation affichée en rouge	Le sujet est trop lumineux ou trop sombre et la photo sera surexposée ou sous-exposée. Utilisez le flash pour apporter un éclairage complémentaire lorsque vous photographiez des sujets peu éclairés ( 46).
ERREUR MISE AU POINT	
ÉTEIGNEZ LA CAMÉRA ET RALLUMEZ-LA	L'appareil photo ne fonctionne pas correctement. Éteignez-le, puis rallumez-le. Si le message est toujours affiché, consultez un revendeur FUJIFILM.
ERREUR CONTROLE OBJECTIF	
OCCUPE	La carte mémoire n'est pas correctement formatée. Formatez-la avec l'appareil photo ( 110).
CARTE NON INITIALISEE	<ul style="list-style-type: none">• La carte mémoire n'est pas formatée ou a été formatée avec un ordinateur ou un autre appareil : Formatez la carte mémoire à l'aide de l'option  FORMATAGE du menu de réglage de l'appareil photo ( 110).• Les contacts de la carte mémoire sont sales : Nettoyez les contacts avec un chiffon doux et sec. Si le message s'affiche de nouveau, formatez la carte ( 110). Si le message est toujours affiché, remplacez la carte.• Dysfonctionnement de l'appareil photo : Prenez contact avec un revendeur FUJIFILM.
CARTE PROTEGEE	La carte mémoire est verrouillée. Déverrouillez-la.

Avertissement	Description
ERREUR CARTE	<ul style="list-style-type: none"> • La carte mémoire n'est pas formatée pour être utilisée dans l'appareil photo : Formatez la carte (📄 110). • Les contacts de la carte mémoire ont besoin d'être nettoyés ou la carte mémoire est endommagée : Nettoyez les contacts avec un chiffon doux et sec. Si le message s'affiche de nouveau, formatez la carte (📄 110). Si le message est toujours affiché, remplacez la carte. • Carte mémoire incompatible : Utilisez une carte compatible (📄 17). • Dysfonctionnement de l'appareil photo : Prenez contact avec un revendeur FUJIFILM.
SD MEMOIRE PLEINE	La carte mémoire est pleine et il est impossible d'enregistrer d'autres photos. Effacez des photos (📄 35) ou insérez une carte mémoire avec suffisamment d'espace libre (📄 14).
PAS DE CARTE	Le déclenchement ne peut se faire que si une carte mémoire est insérée. Insérez une carte mémoire.
ERREUR ECRITURE	<ul style="list-style-type: none"> • Erreur de carte mémoire ou erreur de connexion : Réinsérez la carte ou éteignez et rallumez l'appareil photo. Si le message est toujours affiché, consultez un revendeur FUJIFILM. • Mémoire insuffisante pour enregistrer d'autres photos : Effacez des photos (📄 35) ou insérez une carte mémoire avec suffisamment d'espace libre (📄 14). • La carte mémoire n'est pas formatée : Formatez la carte mémoire (📄 110).
ERREUR DE LECTURE	<ul style="list-style-type: none"> • Le fichier est corrompu ou n'a pas été créé avec cet appareil photo : Impossible d'afficher le fichier. • Les contacts de la carte mémoire ont besoin d'être nettoyés : Nettoyez les contacts avec un chiffon doux et sec. Si le message s'affiche de nouveau, formatez la carte (📄 110). Si le message est toujours affiché, remplacez la carte. • Dysfonctionnement de l'appareil photo : Prenez contact avec un revendeur FUJIFILM.
IMAGE NO.PLEIN	L'appareil photo a utilisé tous ses numéros d'image (le numéro actuel est 999-9999). Formatez la carte mémoire et sélectionnez RAZ pour l'option NUMERO IMAGE . Prenez une photo pour réinitialiser la numérotation des images à 100-0001, puis sélectionnez CONTINU pour l'option NUMERO IMAGE .
TROP D'IMAGES	<ul style="list-style-type: none"> • La recherche donne plus de 30000 résultats : Effectuez une recherche qui donne moins de résultats. • Plus de 999 images sont sélectionnées pour être effacées : Choisissez moins d'images.

Avertissement	Description
IMAGE PROTEGEE	Vous avez essayé d'effacer ou de faire pivoter une photo protégée. Supprimez la protection et réessayez (🔒 100).
IMPOSSIBLE AJUSTER	La photo est endommagée ou n'a pas été créée avec cet appareil photo.
📷 OPERATION IMPOSSIBLE	Il est impossible d'appliquer la réduction des yeux rouges aux photos créées avec d'autres appareils.
📺 OPERATION IMPOSSIBLE	Il est impossible d'appliquer la réduction des yeux rouges aux vidéos.
ROTATION IMPOSSIBLE	Il est impossible de faire pivoter la photo sélectionnée.
📺 ROTATION IMPOSSIBLE	Il est impossible de faire pivoter les vidéos.
ERREUR FICHIER DPOF	La commande d'impression DPOF de la carte mémoire actuellement insérée contient plus de 999 images. Copiez les photos sur un ordinateur et créez une nouvelle commande d'impression.
IMPO. REGLER DPOF	La photo ne peut pas être imprimée avec la fonction DPOF.
📺 IMPO. REGLER DPOF	Les vidéos ne peuvent pas être imprimées avec la fonction DPOF.
ERREUR DE COMMUNICATION	Une erreur de connexion s'est produite pendant l'impression des photos ou pendant leur copie sur un ordinateur ou un autre périphérique. Vérifiez que le périphérique est allumé et que le câble USB est raccordé.
ERREUR IMPRIMANTE	Il n'y a plus de papier ou d'encre dans l'imprimante ou l'imprimante a un autre problème. Vérifiez l'imprimante (consultez le manuel de l'imprimante pour avoir plus de détails). Pour reprendre l'impression, éteignez puis rallumez l'imprimante.
ERREUR IMPRIMANTE REPRENDRE?	Il n'y a plus de papier ou d'encre dans l'imprimante ou l'imprimante a un autre problème. Vérifiez l'imprimante (consultez le manuel de l'imprimante pour avoir plus de détails). Si l'impression ne reprend pas automatiquement, appuyez sur MENU/OK .
NE PEUT ETRE IMPRIME	Vous avez essayé d'imprimer une vidéo, une photo qui n'a pas été créée avec cet appareil photo ou une photo dont le format n'est pas pris en charge par l'imprimante. Les vidéos, les images RAW et certaines photos créées avec d'autres appareils ne peuvent pas être imprimées ; s'il s'agit d'une photo créée avec cet appareil photo, consultez le manuel de l'imprimante pour vérifier qu'elle prend bien en charge le format JFIF-JPEG ou Exif-JPEG. Si ce n'est pas le cas, les photos ne pourront pas être imprimées.
!	Éteignez l'appareil photo et attendez qu'il refroidisse. L'effet de marbrure peut être accentué sur les photos prises alors que cet avertissement est affiché.

Capacité des cartes mémoire

Le tableau suivant indique la durée d'enregistrement ou le nombre de photos disponibles en fonction de la taille des images. Tous les chiffres sont donnés à titre indicatif ; la taille du fichier varie en fonction de la scène enregistrée, ce qui explique les grandes variations de nombre de fichiers pouvant être stockés. Il est possible que le nombre de vues restantes ou la durée restante ne diminue pas de manière régulière.

Capacité		8 Go		16 Go	
		 FINE	 NORMAL	 FINE	 NORMAL
Photos	 3:2	800	1210	1660	2490
	RAW	230		480	
Vidéos ¹	 1920 × 1080 60 i/s ²	26 min.		54 min.	
	 1920 × 1080 50 i/s ²				
	 1920 × 1080 30 i/s ²				
	 1920 × 1080 25 i/s ²				
	 1920 × 1080 24 i/s ²				
	 1280 × 720 60 i/s ³	51 min.		105 min.	
	 1280 × 720 50 i/s ³				
	 1280 × 720 30 i/s ³				
	 1280 × 720 25 i/s ³				
	 1280 × 720 24 i/s ³				

1 Utilisez une carte **CLASSIC** ou supérieure.

2 La durée de chaque vidéo ne peut pas dépasser 14 minutes.

3 La durée de chaque vidéo ne peut pas dépasser 27 minutes.

Liens

Pour en savoir plus sur les appareils photo numériques FUJIFILM, consultez les sites Internet indiqués ci-dessous.

Informations sur le FUJIFILM X70

Des informations relatives aux accessoires en option et à l'assistance technique sont disponibles sur le site Internet suivant.



Mises à jour de firmware

Chaque fonctions de ce produit se diffèrent de ces décrites dans ce manuel à cause de la mise à jour du noyau. Pour plus information, visiter notre site web :

http://www.fujifilm.com/support/digital_cameras/software/fw_table.html



Applications FUJIFILM gratuites

Les applications FUJIFILM vous permettent de profiter davantage de vos photos sur votre smart-phone, tablette ou ordinateur.

<http://fujifilm-dsc.com/>



Pour obtenir la dernière version de MyFinePix Studio, consultez :

<http://fujifilm-dsc.com/mfs/>



Pour obtenir la dernière version de RAW FILE CONVERTER, consultez :

<http://fujifilm-dsc.com/rfc/>



Caractéristiques





Système	
Modèle	Appareil photo numérique FUJIFILM X70
Nombre effectif de pixels	Environ 16,3 millions
Capteur d'image	X-Trans CMOS II, 23,6 × 15,6 mm (APS-C), Capteur CMOS II X-Trans avec filtre RVB
Supports de stockage	Cartes mémoire SD/SDHC/SDXC recommandées par FUJIFILM
Système de fichiers	Compatible avec les formats D esign R ule for C amera F ile S ystem (DCF), Exif 2.3 et D igital P rint O rders F ormat (DPOF)
Format de fichier	<ul style="list-style-type: none">• Photos : Exif 2.3 JPEG (compressé) ; RAW (format RAF exclusif, logiciel spécialisé requis) ; RAW+JPEG disponible• Vidéos : Norme H.264 avec son stéréo (MOV)
Taille d'image	<ul style="list-style-type: none">• L 3:2 : 4896 × 3264• M 3:2 : 3456 × 2304• S 3:2 : 2496 × 1664• L panoramique : 2160 × 9600 (vertical) / 9600 × 1440 (horizontal)• M panoramique : 2160 × 6400 (vertical) / 6400 × 1440 (horizontal)• L 16:9 : 4896 × 2760• M 16:9 : 3456 × 1944• S 16:9 : 2496 × 1408• L 1:1 : 3264 × 3264• M 1:1 : 2304 × 2304• S 1:1 : 1664 × 1664
Objectif	Objectif à focale fixe FUJINON
Focale	f=18,5 mm (équivalent au format 24×36 mm : 28 mm)
Ouverture maximale	F2,8
Sensibilité	Sensibilité de sortie standard équivalente à 200 – 6400 ISO ; AUTO ; sensibilité de sortie étendue équivalente à 100, 12800, 25600 ou 51200 ISO.
Mesure	Mesure en 256 zones à travers l'objectif (t hrough- t he- l ens (TTL)) ; MULTI, CENTRALE, MOYENNE
Contrôle de l'exposition	Programme AE (avec décalage de programme) ; AE avec priorité à la vitesse ; AE avec priorité à l'ouverture ; exposition manuelle
Correction de l'exposition	–3 IL – +3 IL par incréments de 1/3 IL

Système

Vitesse d'obturation

- DÉCLENCHEUR MÉCANIQUE
 - **Mode P** : 4 s à $\frac{1}{4000}$ s
 - **Pose B** : 60 min maximum
- DÉCLENCHEUR ÉLECTR
 - **Modes P, S, A et M** : 1 s à $\frac{1}{32000}$ s
 - **Pose B** : 1 s fixe
- MÉCANIQUE + ÉLECTRONIQUE
 - **Mode P** : 4 s à $\frac{1}{32000}$ s
 - **Pose T** : 30 s à $\frac{1}{32000}$ s
 - **Tous les autres modes** : 30 s à $\frac{1}{32000}$ s

Continu

Mode	Cadence de prise de vue (images/s)	Images par rafale
 	8,0	Jusqu'à 10 environ
 	3,0	Jusqu'à ce que la carte soit pleine

❖ La cadence de prise de vue et le nombre de vues par rafale peuvent varier selon le type de carte mémoire utilisé.

❖ La cadence varie en fonction des conditions de prise de vue et du nombre d'images enregistrées.

Mise au point

- **Mode** : AF seul ou continu ; mise au point manuelle avec bague de mise au point
- **Sélection de la zone de mise au point** : POINT UNIQUE, ZONE, LARGE/SUIMI
- **Automatisme de mise au point** : AF hybride intelligent (détection de contraste TTL/AF par détection de phase) avec illuminateur d'assistance AF

Balance des blancs

Personnalisée, sélection de la température de couleur, automatique, lumière directe du soleil, ombre, éclairage fluorescent lumière du jour, éclairage fluorescent blanc chaud, éclairage fluorescent blanc froid, éclairage à incandescence, plongée

Retardateur

Désactivé, 2 s, 10 s

Flash

- **Type** : Flash automatique
- **Portée effective (1600 ISO)** : Environ 30 cm — 7,9 m/1,0 pi — 25,9 pi

Mode

Auto, flash forcé, désactivé, synchro lente, synchro externe, flash externe (réduction des yeux rouges désactivée) ; auto avec réduction des yeux rouges, flash forcé avec réduction des yeux rouges, désactivé, synchro lente avec réduction des yeux rouges, synchro externe, flash externe (réduction des yeux rouges activée)

Système	
Griffe-flash	Griffe pour accessoire avec contacts TTL
Écran LCD	Écran LCD tactile couleur 3,0 pouces, 1040000 points, inclinable
Vidéos	<ul style="list-style-type: none"> • HD 1920 × 1080 60 i/s : Taille d'image 1920 × 1080 (1080p) ; 60 images/s ; son stéréo • HD 1920 × 1080 50 i/s : Taille d'image 1920 × 1080 (1080p) ; 50 images/s ; son stéréo • HD 1920 × 1080 30 i/s : Taille d'image 1920 × 1080 (1080p) ; 30 images/s ; son stéréo • HD 1920 × 1080 25 i/s : Taille d'image 1920 × 1080 (1080p) ; 25 images/s ; son stéréo • HD 1920 × 1080 24 i/s : Taille d'image 1920 × 1080 (1080p) ; 24 images/s ; son stéréo • HD 1280 × 720 60 i/s : Taille d'image 1280 × 720 (720p) ; 60 images/s ; son stéréo • HD 1280 × 720 50 i/s : Taille d'image 1280 × 720 (720p) ; 50 images/s ; son stéréo • HD 1280 × 720 30 i/s : Taille d'image 1280 × 720 (720p) ; 30 images/s ; son stéréo • HD 1280 × 720 25 i/s : Taille d'image 1280 × 720 (720p) ; 25 images/s ; son stéréo • HD 1280 × 720 24 i/s : Taille d'image 1280 × 720 (720p) ; 24 images/s ; son stéréo
Entrée/sortie	
Sortie HDMI	Connecteur Micro HDMI (type D)
Entrée/sortie numérique	Port micro USB (USB 2.0 Haute vitesse)
Prise microphone/ télécommande	Prise mini-stéréo \varnothing 2,5 mm

Alimentation/divers					
Alimentation	Batterie NP-95				
Autonomie de la batterie (nombre approximatif de photos qui peuvent être prises avec une batterie entièrement chargée)	<table border="1"> <thead> <tr> <th>Type de batterie</th> <th>Nombre approximatif de photos</th> </tr> </thead> <tbody> <tr> <td>NP-95 (type de batterie fourni avec l'appareil photo)</td> <td>330</td> </tr> </tbody> </table>	Type de batterie	Nombre approximatif de photos	NP-95 (type de batterie fourni avec l'appareil photo)	330
	Type de batterie	Nombre approximatif de photos			
NP-95 (type de batterie fourni avec l'appareil photo)	330				
Norme CIPA, mesurée avec la batterie fournie avec l'appareil photo et une carte mémoire SD. Remarque : Le nombre de photos pouvant être prises avec la batterie varie en fonction du niveau de charge de la batterie et diminue à basse température.					
Temps de chargement	Environ 4 heures et 30 minutes (+20 °C)				
Dimensions de l'appareil photo (L × H × P)	112,5 mm × 64,4 mm × 44,4 mm (25,9 mm hors parties saillantes, mesuré à l'endroit le plus fin)/4,43 po × 2,54 po × 1,75 po (1,02 po)				
Poids de l'appareil photo	Environ 302 g/10,7 oz, sans la batterie, les accessoires et la carte mémoire				
Poids pour la prise de vue	Environ 340 g/12,0 oz, avec la batterie et la carte mémoire				
Conditions de fonctionnement	<ul style="list-style-type: none"> • Température : 0 °C à +40 °C/+32 °F à +104 °F • Humidité : 10% – 80% (sans condensation) 				
Transmetteur sans fil					
Normes	IEEE 802.11b/g/n (protocole sans fil standard)				
Fréquence de transmission	<ul style="list-style-type: none"> • États-Unis, Canada, Taïwan : 2412 MHz–2462 MHz (11 canaux) • Autres pays : 2412 MHz–2472 MHz (13 canaux) 				
Protocoles d'accès	Infrastructure				

Batterie rechargeable NP-95

Tension nominale	CC 3,6V
Capacité nominale	1800 mAh
Température de fonctionnement	0°C à +40°C
Dimensions (L × H × P)	35,2 mm × 49,5 mm × 10,8 mm/1,4 po × 1,9 po × 0,4 po
Poids	Environ 39 g/1,4 oz

Adaptateur secteur AC-5VF

Entrée nominale	100V–240V CA, 50/60 Hz
Capacité d'entrée	11,6VA (100 V), 15,5VA (240 V)
Sortie nominale	5,0V CC, 1000 mA
Température de fonctionnement	0°C – +40°C
Poids	Environ 32 g/1,1 oz (adaptateur secteur uniquement)

Le poids et les dimensions varient en fonction du pays ou de la région d'achat. Les étiquettes, les menus et autres affichages peuvent différer de ceux de votre appareil photo.

■ Remarques

- Les caractéristiques peuvent faire l'objet de modifications sans notification préalable ; pour obtenir les dernières informations, rendez-vous sur http://www.fujifilm.com/products/digital_cameras/index.html. FUJIFILM ne pourra pas être tenu responsable des dommages résultant d'erreurs se trouvant dans ce manuel.
- Bien que l'écran LCD soit fabriqué à partir d'une technologie de pointe de haute précision, il est possible que des petits points lumineux et des couleurs anormales apparaissent, en particulier autour des zones de texte. Ce phénomène apparaît fréquemment avec ce type d'écran LCD et n'est pas le signe d'un dysfonctionnement ; il n'est d'aucune conséquence pour les images enregistrées avec l'appareil photo.
- Les appareils photo numériques sont susceptibles de mal fonctionner lorsqu'ils sont exposés à de fortes interférences radio (par exemple, des champs électriques, de l'électricité statique ou du bruit de ligne).

Restrictions concernant les réglages de l'appareil photo

Les options disponibles pour chaque mode de prise de vue sont répertoriées ci-dessous. Il se peut que certaines options ne soient pas disponibles pour les éléments pris en charge dans tout mode donné, et que la fonction soit limitée selon les conditions de prise de vue.

Levier de sélection du mode auto		●	● AUTO	● AUTO	● AUTO	AUTO																	☰	☰					
Mode de prise de vue/Scène		P	S	A	M	☰	☰	☰	☰	☰	☰	☰	☰	☰	☰	☰	☰	☰	☰	☰	☰	☰	☰	☰	☰	☰	☰	☰	
CONTINU	☰/☰	✓	✓	✓	✓									✓	✓	✓	✓	✓	✓	✓	✓	✓	✓	✓	✓	✓	✓	✓	✓
Bracketing	☰/☰/☰/☰/☰	✓	✓	✓	✓																								
CONV-TELE NUMERIQUE		✓	✓	✓	✓									✓	✓	✓	✓	✓	✓	✓	✓	✓	✓	✓	✓	✓	✓	✓	✓
MODE ECRAN TACTILE		✓	✓	✓	✓									✓	✓	✓	✓	✓	✓	✓	✓	✓	✓	✓	✓	✓	✓	✓	✓
MODE FLASH ¹⁾	REDUC. YEUX ROUGE: NON	✓												✓	✓	✓	✓	✓	✓	✓	✓	✓	✓	✓	✓	✓	✓	✓	✓
	☰	✓	✓	✓	✓									✓	✓	✓	✓	✓	✓	✓	✓	✓	✓	✓	✓	✓	✓	✓	✓
	☰	✓		✓										✓	✓	✓	✓	✓	✓	✓	✓	✓	✓	✓	✓	✓	✓	✓	✓
	☰	✓	✓	✓	✓									✓	✓	✓	✓	✓	✓	✓	✓	✓	✓	✓	✓	✓	✓	✓	✓
	☰	✓	✓	✓	✓									✓	✓	✓	✓	✓	✓	✓	✓	✓	✓	✓	✓	✓	✓	✓	✓
	☰	✓	✓	✓	✓									✓	✓	✓	✓	✓	✓	✓	✓	✓	✓	✓	✓	✓	✓	✓	✓
	REDUC. YEUX ROUGE: OUI	☰	✓											✓	✓	✓	✓	✓	✓	✓	✓	✓	✓	✓	✓	✓	✓	✓	✓
	☰	✓	✓	✓	✓									✓	✓	✓	✓	✓	✓	✓	✓	✓	✓	✓	✓	✓	✓	✓	✓
	☰	✓		✓										✓	✓	✓	✓	✓	✓	✓	✓	✓	✓	✓	✓	✓	✓	✓	✓
	☰	✓	✓	✓	✓									✓	✓	✓	✓	✓	✓	✓	✓	✓	✓	✓	✓	✓	✓	✓	✓
☰	✓	✓	✓	✓									✓	✓	✓	✓	✓	✓	✓	✓	✓	✓	✓	✓	✓	✓	✓	✓	
COMPENSAT. FLASH		✓	✓	✓	✓								✓	✓	✓	✓	✓	✓	✓	✓	✓	✓	✓	✓	✓	✓	✓	✓	
RETARDATEUR		✓	✓	✓	✓								✓	✓	✓	✓	✓	✓	✓	✓	✓	✓	✓	✓	✓	✓	✓	✓	
Correction de l'exposition		✓	✓	✓	✓								✓	✓	✓	✓	✓	✓	✓	✓	✓	✓	✓	✓	✓	✓	✓	✓	
F		✓ ¹⁾	✓ ¹⁾	✓ ¹⁾	✓ ¹⁾								✓	✓	✓	✓	✓	✓	✓	✓	✓	✓	✓	✓	✓	✓	✓	✓	
S.S.		✓ ¹⁾	✓ ¹⁾	✓ ¹⁾	✓ ¹⁾								✓	✓	✓	✓	✓	✓	✓	✓	✓	✓	✓	✓	✓	✓	✓	✓	
TYPE DE DÉCLENCHEUR	MS	✓	✓	✓	✓								✓	✓	✓	✓	✓	✓	✓	✓	✓	✓	✓	✓	✓	✓	✓	✓	
	MS+ES	✓	✓	✓	✓								✓	✓	✓	✓	✓	✓	✓	✓	✓	✓	✓	✓	✓	✓	✓	✓	
	ES	✓	✓	✓	✓								✓	✓	✓	✓	✓	✓	✓	✓	✓	✓	✓	✓	✓	✓	✓	✓	
Décalage de programme		✓											✓	✓	✓	✓	✓	✓	✓	✓	✓	✓	✓	✓	✓	✓	✓	✓	

Levier de sélection du mode auto		●		● AUTO		● AUTO		● AUTO		AUTO																			[B]		
Mode de prise de vue/Scène		P	S	A	M	[□]	[□]	[□]	[□]	[□]	[□]	[□]	[□]	[□]	[□]	[□]	[□]	[□]	[□]	[□]	[□]	[□]	[□]	[□]	[□]	[□]	[□]	[□]	[□]	[□]	[□]
[] TOUCHÉ MEM. AE/AF	AF-L	✓	✓	✓	✓	✓	✓	✓	✓	✓	✓	✓		✓	✓	✓	✓	✓	✓	✓	✓	✓	✓	✓	✓	✓	✓	✓	✓	✓	✓
	AE+AF	✓	✓	✓		✓	✓	✓	✓	✓	✓	✓			✓	✓	✓	✓	✓	✓	✓	✓	✓	✓	✓	✓	✓	✓	✓	✓	✓
[] ISO	AUTO								✓	✓	✓	✓	✓	✓	✓	✓	✓	✓	✓	✓	✓	✓	✓	✓	✓	✓	✓	✓	✓	✓	
	AUTO 1/AUTO 2/AUTO 3	✓	✓	✓	✓	✓	✓	✓																						✓	
	H (51200)/ H (25600)/ H (12800)	✓	✓	✓				✓																							✓
	6400 – 1000	✓	✓	✓	✓			✓																							✓
	800 – 400	✓	✓	✓	✓			✓		✓																					✓
	320 – 200	✓	✓	✓	✓			✓		✓																					✓
	L (100)	✓	✓	✓	✓			✓																							✓
[] TAILLE D'IMAGE	[1]	✓	✓	✓				✓	✓	✓	✓	✓	✓	✓	✓	✓	✓	✓	✓	✓	✓	✓	✓	✓	✓	✓	✓	✓	✓	✓	
	[2]	✓	✓	✓	✓				✓	✓	✓	✓	✓	✓	✓	✓	✓	✓	✓	✓	✓	✓	✓	✓	✓	✓	✓	✓	✓	✓	
	[3]	✓	✓	✓	✓	✓	✓		✓	✓	✓	✓	✓	✓	✓	✓	✓	✓	✓	✓	✓	✓	✓	✓	✓	✓	✓	✓	✓	✓	
[] QUALITÉ D'IMAGE	FINE/NORMAL	✓	✓	✓				✓	✓	✓	✓	✓	✓	✓	✓	✓	✓	✓	✓	✓	✓	✓	✓	✓	✓	✓	✓	✓	✓	✓	
	RAW	✓	✓	✓	✓																									✓	
[] PLAGE DYNAMIQUE	AUTO	✓	✓	✓	✓			✓	✓	✓	✓	✓	✓	✓	✓	✓	✓	✓	✓	✓	✓	✓	✓	✓	✓	✓	✓	✓	✓	✓	
	#100/#200/#400	✓	✓	✓	✓	✓		✓		✓																				✓	
[] SIMULATION DE FILM	[]	✓	✓	✓	✓	✓	✓	✓	✓	✓	✓	✓	✓	✓	✓	✓	✓	✓	✓	✓	✓	✓	✓	✓	✓	✓	✓	✓	✓	✓	
	[]	✓	✓	✓	✓	✓	✓	✓	✓	✓	✓	✓	✓	✓	✓	✓	✓	✓	✓	✓	✓	✓	✓	✓	✓	✓	✓	✓	✓	✓	
	[]	✓	✓	✓	✓	✓	✓	✓	✓	✓	✓	✓	✓	✓	✓	✓	✓	✓	✓	✓	✓	✓	✓	✓	✓	✓	✓	✓	✓	✓	
	[]	✓	✓	✓	✓	✓	✓	✓	✓	✓	✓	✓	✓	✓	✓	✓	✓	✓	✓	✓	✓	✓	✓	✓	✓	✓	✓	✓	✓	✓	✓
	[]	✓	✓	✓	✓	✓	✓	✓	✓	✓	✓	✓	✓	✓	✓	✓	✓	✓	✓	✓	✓	✓	✓	✓	✓	✓	✓	✓	✓	✓	✓
[] BALANCE DES BLANCS		✓	✓	✓	✓	✓	✓	✓	✓	✓	✓	✓	✓	✓	✓	✓	✓	✓	✓	✓	✓	✓	✓	✓	✓	✓	✓	✓	✓	✓	
DETECTION SUJET		✓	✓	✓	✓				✓	✓	✓	✓	✓	✓	✓	✓	✓	✓	✓	✓	✓	✓	✓	✓	✓	✓	✓	✓	✓	✓	
DETECTION DES YEUX AF		✓	✓	✓	✓				✓	✓	✓	✓	✓	✓	✓	✓	✓	✓	✓	✓	✓	✓	✓	✓	✓	✓	✓	✓	✓	✓	
[] PHOTOMETRIE	[]	✓	✓	✓	✓	✓	✓	✓	✓	✓	✓	✓	✓	✓	✓	✓	✓	✓	✓	✓	✓	✓	✓	✓	✓	✓	✓	✓	✓	✓	
	[]	✓	✓	✓	✓				✓																					✓	
	[]	✓	✓	✓	✓				✓																					✓	

Restrictions concernant les réglages de l'appareil photo

Levier de sélection du mode auto		●	●	●	●	●	AUTO	AUTO	AUTO	AUTO																Ⓟ					
Mode de prise de vue/Scène		P	S	A	M	☐	☐	☐	☐	☐	☐	☐	☐	☐	☐	☐	☐	☐	☐	☐	☐	☐	☐	☐	☐	☐	☐	☐	☐	☐	
Mode de mise au point	S	✓	✓	✓	✓	✓	✓	✓	✓	✓	✓	✓	✓	✓	✓	✓	✓	✓	✓	✓	✓	✓	✓	✓	✓	✓	✓	✓	✓	✓	✓
	C	✓	✓	✓	✓	✓	✓	✓	✓	✓												✓	✓	✓	✓	✓	✓	✓	✓	✓	✓
	M	✓	✓	✓	✓	✓	✓	✓	✓	✓																					
MODE AF	CENTRE																														✓ ¹²
	☐	✓	✓	✓	✓					✓	✓	✓	✓																		✓ ¹
	☐	✓	✓	✓	✓	✓	✓	✓	✓	✓	✓	✓	✓	✓	✓	✓	✓	✓	✓	✓	✓	✓	✓	✓	✓	✓	✓	✓	✓	✓	✓ ¹²
	☐	✓	✓	✓	✓					✓	✓	✓	✓																		
ASSIST. M.AP.	STANDARD	✓	✓	✓	✓	✓ ¹	✓ ¹	✓ ¹	✓ ¹																						
	DIVISER NUM. IMAGE	✓	✓	✓	✓																										
	PIC HTE LUM. M. AP.	✓	✓	✓	✓																										
VER. EA SPOT ET ZONE MaP	✓	✓	✓	✓			✓																								✓ ¹²
REDUC. YEUX ROUGE	✓	✓	✓	✓																											
TEMoin AF	✓	✓	✓	✓				✓	✓	✓	✓	✓	✓																		✓ ¹²
COULEUR	✓	✓	✓	✓			✓																								✓ ¹²
DETAIL	✓	✓	✓	✓			✓																								✓ ¹²
TON LUMIERE	✓	✓	✓	✓			✓																								✓ ¹²
TON OMBRE	✓	✓	✓	✓			✓																								✓ ¹²
REDUCT. DU BRUIT	✓	✓	✓	✓			✓																								✓ ¹²
LONGUE EXPO RB	✓	✓	✓	✓			✓	✓	✓	✓	✓	✓	✓	✓	✓	✓	✓	✓	✓	✓	✓	✓	✓	✓	✓	✓	✓	✓	✓	✓	✓ ¹²
SELECT REGL PERSO	✓	✓	✓	✓				✓	✓ ³																						
MODIF/ENR REG PERSO	✓	✓	✓	✓				✓	✓ ³																						
AP. EXP. MODE MAN.				✓	✓			✓																							✓ ¹²
VERIFICATION AF. (AF) ¹⁾	✓ ⁴	✓ ⁵	✓ ⁶	✓ ⁶			✓ ⁵	✓ ⁶	✓ ⁶	✓ ⁶																					
VERIFICATION AF. (MF) ¹⁾	✓	✓	✓	✓			✓	✓																							

Levier de sélection du mode auto		●	● AUTO	● AUTO	● AUTO	AUTO																		📷																	
Mode de prise de vue/Scène		P	S	A	M	📷	📷	📷	📷	📷	📷	📷	📷	📷	📷	📷	📷	📷	📷	📷	📷	📷	📷	📷	📷	📷	📷	📷	📷	📷	📷	📷	📷	📷	📷						
AFF. REGL. PERSO	GUIDE CADRAGE	✓	✓	✓	✓			✓	✓	✓	✓	✓	✓	✓	✓	✓	✓	✓	✓	✓	✓	✓	✓	✓	✓	✓	✓	✓	✓	✓	✓	✓	✓	✓	✓	✓	✓	✓			
	NIVEAU ELECTRONIQUE	✓	✓	✓	✓			✓	✓	✓	✓			✓	✓	✓	✓	✓	✓	✓	✓	✓	✓	✓	✓	✓	✓	✓	✓	✓	✓	✓	✓	✓	✓	✓	✓	✓	✓		
	TÉMOIN DISTANCE AF	✓	✓	✓	✓			✓	✓	✓	✓			✓	✓	✓	✓	✓	✓	✓	✓	✓	✓	✓	✓	✓	✓	✓	✓	✓	✓	✓	✓	✓	✓	✓	✓	✓	✓	✓	
	TÉMOIN DISTANCE MF	✓	✓	✓	✓			✓	✓	✓	✓			✓	✓	✓	✓	✓	✓	✓	✓	✓	✓	✓	✓	✓	✓	✓	✓	✓	✓	✓	✓	✓	✓	✓	✓	✓	✓	✓	✓
	HISTOGRAMME	✓	✓	✓	✓			✓	✓	✓	✓			✓	✓	✓	✓	✓	✓	✓	✓	✓	✓	✓	✓	✓	✓	✓	✓	✓	✓	✓	✓	✓	✓	✓	✓	✓	✓	✓	✓
	OUVERT/VIT OBTUR/ISO	✓	✓	✓	✓	✓		✓	✓	✓	✓																														
	COMPENSATION D'EXP	✓	✓	✓	✓	✓	✓	✓	✓	✓	✓	✓	✓	✓	✓	✓	✓	✓	✓	✓	✓	✓	✓	✓	✓	✓	✓	✓	✓	✓	✓	✓	✓	✓	✓	✓	✓	✓	✓	✓	✓
	PHOTOMETRIE	✓	✓	✓	✓			✓	✓	✓	✓																														
	FLASH	✓	✓	✓	✓			✓	✓	✓	✓	✓	✓	✓	✓	✓	✓	✓	✓	✓	✓	✓	✓	✓	✓	✓	✓	✓	✓	✓	✓	✓	✓	✓	✓	✓	✓	✓	✓	✓	✓
	BALANCE DES BLANCS	✓	✓	✓	✓	✓	✓	✓	✓	✓	✓																														
	SIMULATION DE FILM	✓	✓	✓	✓	✓	✓	✓	✓	✓			✓																												
	PLAGE DYNAMIQUE	✓	✓	✓	✓	✓	✓	✓	✓	✓	✓																														
	IMAGES RESTANTES	✓	✓	✓	✓	✓	✓	✓	✓	✓	✓	✓	✓	✓	✓	✓	✓	✓	✓	✓	✓	✓	✓	✓	✓	✓	✓	✓	✓	✓	✓	✓	✓	✓	✓	✓	✓	✓	✓	✓	✓
TAILLE/QUALITE IMAGE	✓	✓	✓	✓	✓	✓	✓	✓	✓	✓	✓	✓	✓	✓	✓	✓	✓	✓	✓	✓	✓	✓	✓	✓	✓	✓	✓	✓	✓	✓	✓	✓	✓	✓	✓	✓	✓	✓	✓	✓	
ÉTAT BATTERIE	✓	✓	✓	✓	✓	✓	✓	✓	✓	✓	✓	✓	✓	✓	✓	✓	✓	✓	✓	✓	✓	✓	✓	✓	✓	✓	✓	✓	✓	✓	✓	✓	✓	✓	✓	✓	✓	✓	✓	✓	
📷 ESPACE		✓	✓	✓	✓	✓	✓	✓	✓	✓	✓	✓	✓	✓	✓	✓	✓	✓	✓	✓	✓	✓	✓	✓	✓	✓	✓	✓	✓	✓	✓	✓	✓	✓	✓	✓	✓	✓	✓	✓	

- 1 Bloquée automatiquement.
- 2 Limitée à une plage de $\pm 2,0$ IL pendant l'enregistrement vidéo.
- 3 Les options disponibles varient selon le mode de prise de vue.
- 4 **A** n'est pas disponible.
- 5 Uniquement disponible avec la sensibilité ISO automatique.
- 6 Uniquement disponible lorsque **POINT UNIQUE** est sélectionné pour **MODE AF** en mode de mise au point **S**.
- 7 Uniquement disponible lorsque le levier de sélection du mode auto est positionné sur **AUTO**.
- 8 Seule la vitesse d'obturation est affichée.
- 9 sRGB sélectionné automatiquement.
- 10 Le flash se désactive lorsque **DÉCLENCHEUR ÉLECTR.** est sélectionné pour l'option **TYPE DE DÉCLENCHEUR**.
- 11 Se désactive automatiquement lorsque l'intervallogramme est activé.
- 12 Les réglages photo sont utilisés.
- 13 Photographie à distance sans fil.

FUJIFILM

FUJIFILM Corporation

7-3, AKASAKA 9-CHOME, MINATO-KU, TOKYO 107-0052, JAPAN

http://www.fujifilm.com/products/digital_cameras/index.html