

**FUJIFILM**

DIGITAL CAMERA

**X-E4**

FF200002

Manuel du propriétaire

## Introduction

Nous vous remercions d'avoir acheté ce produit. Veuillez à lire attentivement ce manuel et à bien le comprendre avant d'utiliser votre appareil photo. Gardez ce manuel à portée de tous ceux qui utilisent le produit.

### Pour obtenir les dernières informations

Les dernières versions des manuels sont disponibles sur le site suivant :

*<http://fujifilm-dsc.com/en-int/manual/>*



Vous pouvez accéder à ce site non seulement à partir de votre ordinateur mais aussi de votre smartphone ou tablette. Il comporte également des informations sur la licence des logiciels.



Pour obtenir des informations sur les mises à jour de firmware, consultez :

*<https://fujifilm-x.com/support/download/firmware/cameras/>*



## Index des chapitres

---

<b>Liste des menus</b>	iv
<b>1 Avant de commencer</b>	1
<b>2 Premières étapes</b>	27
<b>3 Principes de base de photographie et de lecture</b>	41
<b>4 Enregistrement et lecture des vidéos</b>	47
<b>5 Prise de vue</b>	55
<b>6 Les menus prise de vue</b>	103
<b>7 La lecture et le menu lecture</b>	181
<b>8 Les menus de configuration</b>	207
<b>9 Raccourcis</b>	243
<b>10 Périphériques et accessoires en option</b>	259
<b>11 Raccordements</b>	281
<b>12 Remarques techniques</b>	297

## Liste des menus



Les options des menus de l'appareil photo sont indiquées ci-dessous.



















### Menus prise de vue







Modifiez les réglages lorsque vous prenez des photos ou réalisez des vidéos.

 Reportez-vous à la page 103 pour en savoir plus.



### Menus photo





















 Les éléments signalés par les icônes  et  sont disponibles dans les menus prise de vue photo et prise de vue vidéo. Les modifications apportées à ces éléments dans l'un ou l'autre de ces menus s'appliquent à l'élément de l'autre menu.

































 CONFIGURATION QUALITÉ IMAGE 	  CONFIGURATION AF/MF 
<b>TAILLE D'IMAGE</b> :104	<b>ZONE DE MISE AU POINT</b> :125
<b>QUALITE D'IMAGE</b> :105	<b>MODE MISE AU PT</b> :125
<b>ENREGISTREMENT RAW</b> :106	<b>MODE AF</b> :125
<b>SIMULATION DE FILM</b> :106	<b>RÉGL. PERSONNALISÉS AF-C</b> :126
<b>COULEUR MONOCHOMATIQUE</b> :108	<b>STOCK. MODE AF PAR ORIENT.</b> :130
<b>EFFET DU GRAIN</b> :108	<b>AFFICHAGE POINT AF</b>   :130
<b>COULEUR EFFET CHROME</b> :108	<b>NOMBRES DE POINTS FOCUS</b> :130
<b>COULEUR CHROME FX BLEUE</b> :109	<b>PRE-AF</b> :131
<b>BALANCE DES BLANCS</b> :109	  <b>TEMOIN AF</b> :131
<b>PLAGE DYNAMIQUE</b> :113	<b>RÉG. DÉTECT. VISAGE/YEUX</b> :132
<b>PRIORITÉ PLAGE D</b> :114	<b>AF+MF</b> :134
<b>COURBE DE TONALITÉ</b> :114	<b>ASSIST. M.AP.</b> :135
<b>COULEUR</b> :115	<b>VERIFICATION AF.</b> :135
<b>DETAIL</b> :115	<b>VER. EA SPOT ET ZONE MaP</b> :136
<b>RB ISO ÉLEVÉE</b> :115	  <b>PARAM. AF INSTANT.</b> :136
<b>NETTETÉ</b> :116	  <b>ÉCHELLE DE PROFOND. CHAMP</b> :136
<b>LONGUE EXPO RB</b> :116	<b>PRIOR. DÉCL./AF.</b> :137
<b>OPTIM. MOD. OBJ.</b> :116	<b>3/5</b>   <b>LIMITEUR DE PLAGE AF</b> :137
<b>ESPACE COULEUR</b> :117	  <b>MODE ECRAN TACTILE</b> :138
<b>CLONAGE PIXEL MORT</b> :117	
<b>3/5</b> <b>SELECT REGL PERSO</b> :118	
<b>MODIF/ENR REG PERSO</b> :118	
<b>MISE À JOUR AUTO DU RÉGLAGE PERSONNALISÉ</b> :122	
  <b>RÉGL BAGUE ADAPT</b> :123	

<b>CONFIGURATION PRISE DE VUE</b>			<b>CONFIGURATION DU FLASH</b>		
1/3	<b>MODE VISEUR POUR LE SPORT</b>	140	<b>RÉGLAGE FONCTION FLASH</b>	149	
	<b>PRÉ-PRISE DE VUE ES</b> 	141	<b>REDUC. YEUX ROUGE</b>	149	
	<b>RETARDATEUR</b>	141	<b>MODE DE VERROUILLAGE TTL</b>	150	
	<b>SAUVEG. RÉGL. RETARDATEUR</b>	142	<b>RÉGLAGE DE L'ÉCLAIRAGE DEL</b>	150	
	<b>TÉMOIN DE RETARDATEUR</b>	142	<b>RÉGLAGE TÉLÉCOMMANDE</b>	151	
	<b>CLICH. RETARD. INTERV.</b>	143	<b>RÉGLAGE CH</b>	151	
	<b>LISSAGE EXPO.AVEC INTERVAL.</b>	144	<b>CONFIGURATION DU FILM</b>		
<b>RÉG. PRISE DE VUE AE</b>	144	<b>MODE VIDEO</b>	152		
2/3	<b>BKT SIMULATION FILM</b>	145	<b>FORMAT DE FICHIER</b>	152	
	<b>RÉGLAGE DE BKT DE MISE AU POINT</b>	145	<b>ENR. GDE VITESSE FULL HD</b>	152	
	<b>CTRL D'EXPOSITION MULTIPLE</b>	145	<b>MODE DE STAB. IMAGE</b>	152	
	<b>PHOTOMETRIE</b>	145	<b>RÉGLAGE AUDIO</b>	153	
	<b>TYPE DE DÉCLENCHEUR</b>	146	<b>MIC./DECL. À DIST</b>	154	
	<b>RÉDUCTION DU SCINTILLEMENT</b>	147			
	<b>STABILISATEUR</b>	147			
3/3	<b>ISO</b>	148			
	<b>COM. SANS FIL</b>  	148			

## Menus vidéo

 Les éléments signalés par les icônes  et  sont disponibles dans les menus prise de vue photo et prise de vue vidéo. Les modifications apportées à ces éléments dans l'un ou l'autre de ces menus s'appliquent à l'élément de l'autre menu.

 CONFIGURATION DU FILM 		 CONFIGURATION QUALITÉ IMAGE 			
1/3	<b>MODE VIDEO</b>	:155	1/2	 <b>SIMULATION DE FILM</b>	:164
	<b>FORMAT DE FICHIER</b>	:156		 <b>COULEUR MONOCHOMATIQUE</b>	:164
	<b>ENR. GDE VITESSE FULL HD</b>	:157		 <b>BALANCE DES BLANCS</b>	:164
	<b>CORR. AGR. ROG. FILM</b> <small>CROP 1.29x</small>	:158		 <b>PLAGE DYNAMIQUE</b>	:165
	<b>ENREGISTREMENT F-Log</b>	:158		 <b>COURBE DE TONALITÉ</b>	:165
	<b>SORTIE FILM 4K</b>	:159		 <b>COULEUR</b>	:165
	<b>SORTIE VIDÉO FULL HD</b>	:159		 <b>DETAIL</b>	:166
	<b>AFFICHAGE INFO SORTIE HDMI</b>	:160		 <b>RB ISO ÉLEVÉE</b>	:166
	<b>QUALITÉ DE VEILLE 4K HDMI</b>	:160		<b>RDCT BR ENTRE IMG</b> 	:166
	<b>CONTRÔLE ENREG. HDMI</b>	:160		2/3	 <b>CORR VIGNET CHROM</b>
 <b>PHOTOMETRIE</b>	:160	 <b>RÉGL BAGUE ADAPT</b>	:167		
 <b>MODE DE STAB. IMAGE</b>	:161				
 <b>ISO</b>	:161				
<b>PARAMÈTRE ZEBRA</b>	:162				
<b>NIVEAU ZEBRA</b>	:162				
<b>CONTRÔLE FILM OPTIM.</b> 	:162				
3/3	<b>LAMPE TÉMOIN</b>	:163			
	 <b>COM. SANS FIL</b>	:163			



 CONFIGURATION AF/MF			 RÉGLAGE AUDIO		
1/2	 ZONE DE MISE AU POINT	168	 RÉGLER NIVEAU MIC INTERNE	175	
	 MODE MISE AU PT	168	 RÉGLER NIVEAU MIC EXTERNE	175	
	 MODE AF	168	 RÉGLAGE DU JACK DU MICRO	176	
	 RÉGL. PERSONNALISÉS AF-C	169	 LIMITEUR NIVEAU MIC	176	
	 TEMOIN AF	169	 FILTRE VENT	176	
	 RÉG. DÉTECT. VISAGE/YEUX	170	 FILTRE PASSE-BAS	176	
	 ASSIST. M.AP.	170	 VOLUME DU CASQUE	177	
	 VERIFICATION AF.	171	 MIC./DÉCL. À DIST	177	
2/2	 PARAM. AF INSTANT.	171	<b> RÉGLAGE CODE TEMPOREL</b>		
	 ÉCHELLE DE PROFOND. CHAMP	171	 AFFICHAGE CODE TEMPOREL	178	
	 LIMITEUR DE PLAGE AF	171	 RÉGLAGE HEURE DE DÉMARRAGE	178	
	 MODE ECRAN TACTILE	172	 RÉGLAGE DÉCOMPTE	178	
	 BLOC. VÉRIF. MISE AU PT	174	 TEMPS RÉEL	179	
			 SORTIE CODE TEMPOREL HDMI	179	

## Menu lecture

Modifiez les réglages de lecture.

 Reportez-vous à la page 187 pour en savoir plus.

	<b>MENU LECTURE</b>	
1/3	<b>CONVERSION RAW</b>	187
	<b>EFFACE</b>	190
	<b>RECADRER</b>	192
	<b>REDIMENSIONNER</b>	193
	<b>PROTEGER</b>	194
	<b>ROTATION IMAGE</b>	195
	<b>REDUC. YEUX ROUGE</b>	196
	<b>RÉGLAGE MÉMO VOCAL</b>	197





	<b>MENU LECTURE</b>		
2/3	<b>ÉVALUATION</b>	198	
	<b>ORDRE TRANSFERT IMAGE</b>	199	
	 <b>COM. SANS FIL</b>	200	
	<b>DIAPORAMA</b>	200	
	<b>CREA LIVRE ALBUM</b>	201	
	<b>ENREG. PC AUTO</b>	202	
	<b>IMPRESSION (DPOF)</b>	203	
	<b>IMPRESS. IMPRIM instax</b>	204	
	3/3	<b>FORMAT IMAGE</b>	205



## Menus de configuration

Modifiez les réglages de base de l'appareil photo.

 Reportez-vous à la page 207 pour en savoir plus.

<b>CONFIGURATION UTILISATEUR</b>		<b>CONFIGURATION ÉCRAN</b>			
	FORMATAGE	208	RÉGLAGE VIEW MODE	215	
	DATE/HEURE	209	LUMINOSITÉ EVF	215	
	DECALAGE HOR	209	COULEUR EVF	215	
1/2	 言語/LANG.	210	1/3	RÉGLAGE COULEUR EVF	216
	 RÉGLAGE MON MENU	210		LUMINOSITÉ LCD	216
	 RÉGLAGE MON MENU	210		COULEUR LCD	216
	NETTOYAGE CAPTEUR	211	RÉGLAGE COULEUR LCD	216	
	SON ET FLASH	211	IMAGE	217	
2/2	INITIALISER	212	AUTOROTATION ÉCRANS	217	
	RÉGLEMENTAIRE	212	APERCU EXP./BALANCE DES BLANCS MODE MANUEL	218	
<b>CONFIGURATION DU SON</b>					
	AF BIP VOLUME	213	VUE EN DIRECT NATURELLE	218	
	RETARDATEUR BIP VOLUME	213	2/3	ASSIS. VISUALIS. F-Log	219
	VOL. APPAREIL	214		GUIDE CADRAGE	219
	VOL. DECL.	214	REGL. ROTAT AUTO	220	
	SON DECLENCHEUR	214	UNITÉ DE DISTANCE MAP	220	
	VOL. LECTURE	214	UNITÉ D'OUV. PR OBJ. CINÉ.	220	
			AFF. REGL. PERSO	220	
			MODE GRD INDICATEURS (EVF)	221	
			MODE GRD INDICATEURS (LCD)	221	
			3/3	RÉGL. AFF. GRD INDICATEURS	222
				INFO RÉGLAGE DE CONTRASTE	222
				 ARRIÈRE-PLAN DU MENU Q	223
			 ARRIÈRE-PLAN DU MENU Q	223	

1/2	<b>CONFIG. TOUCHE/MOLETTE</b>		<b>ENREGISTRER RÉGLAGE DE DONNÉES</b>	
	RÉGLAGE LEVIER FOCUS	224	NUMERO IMAGE	234
	MENU RPDE MODIF/ENREG	225	SAUVEG. PHOTO D'ORIG.	235
	MENU RPDE MODIF/ENREG	225	MODIF. NOM FICH.	235
	RÉGL. FONCT. (Fn)	225	SÉLECTIONNER DOSSIER	236
	PARAM. MOLETTE COMMANDE	226	INFOS COPYRIGHT	236
	OBTURATEUR AF	227	<b>RÉGLAGE DE CONNEXION</b>	
	OBTURATEUR AE	227	RÉGLAGES Bluetooth	237
	PRISE DE VUE SANS OBJ.	227	ENREG. PC AUTO	238
	PRISE DE VUE SANS CARTE	228	RÉGL CNX IMPRIM instax	239
2/2	BAGUE MISE AU POINT	228	MODE DE CONNEXION	240
	OPÉR° BAGUE MISE AU POINT	228	RÉGLAGE ALIMENTATION USB	241
	MODE MEM. AE/AF	229	PARAMÈTRES GÉNÉRAUX	242
	MODE VERR BALANCE BLC AUTO	229	INFORMATIONS	242
	RÉG. BAGUE D'OUVERTURE (A)	229	RÉINIT RÉGL SANS FIL	242
	RÉGL. OUVERTURE	230		
	CONFIG. ECRAN TACTILE	230		
	<b>GESTION DE L'ÉNERGIE</b>			
EXT. AUTO	232			
PERFORMANCE	233			
RÉGLAGE D'AMÉLIORATION	233			



# Table des matières

Introduction .....	ii
Pour obtenir les dernières informations .....	ii
Liste des menus .....	iv
Menus prise de vue .....	iv
Menu lecture .....	viii
Menus de configuration .....	ix
Accessoires fournis .....	xxiii
À propos de ce manuel .....	xxiv
Symboles et conventions .....	xxiv
Terminologie .....	xxiv

## **1 Avant de commencer** **1**

















Parties de l'appareil photo .....	2
La molette de sélection de la vitesse d'obturation .....	4
La molette de correction d'exposition .....	4
Le levier de mise au point .....	5
La touche DRIVE/DELETE .....	5
La molette de commande .....	6
Le témoin lumineux .....	7
L'écran LCD .....	8
Réglage de la netteté du viseur .....	9
Affichages de l'appareil photo .....	10
Le viseur électronique .....	10
L'écran LCD .....	12
Réglage de la luminosité de l'affichage .....	14
Rotation de l'affichage .....	14
Choix d'un mode d'affichage .....	14
La touche DISP/BACK .....	16
Personnalisation de l'affichage standard .....	17
Utilisation des menus .....	19
Les menus .....	19
Sélection d'un onglet de menu .....	20
Mode écran tactile .....	21
Commandes tactiles pour la prise de vue .....	21
Commandes tactiles en mode de lecture .....	25



<b>2 Premières étapes</b>	<b>27</b>
Fixation de la courroie .....	28
Fixation d'un objectif .....	29
Insertion de la batterie et d'une carte mémoire .....	30
Cartes mémoire compatibles.....	32
Chargement de la batterie.....	33
Allumer et éteindre l'appareil photo.....	35
Vérification du niveau de charge de la batterie .....	36
Configuration de base .....	37
Sélection d'une autre langue.....	39
Modification de l'heure et de la date.....	39
<b>3 Principes de base de photographie et de lecture</b>	<b>41</b>
Prise de vue (mode P) .....	42
Visualisation des images.....	45
Suppression des images.....	46
<b>4 Enregistrement et lecture des vidéos</b>	<b>47</b>
Enregistrement de vidéos .....	48
Enregistrement de vidéos .....	48
Modification des paramètres vidéo.....	51
Visionnage des vidéos.....	52
<b>5 Prise de vue</b>	<b>55</b>
Modes P, S, A et M.....	56
Mode P : Programme AE .....	56
Mode S : AE avec priorité à la vitesse .....	59
Mode A : AE avec priorité à l'ouverture.....	63
Mode M : Exposition manuelle .....	65
Rôles de la molette de commande avant par mode .....	67
Autofocus.....	68
Mode de mise au point .....	69
Options autofocus (mode AF) .....	71
Sélection du collimateur de mise au point.....	73
Mise au point manuelle .....	77
Vérification de la mise au point.....	78



































Correction d'exposition.....	80
C (personnalisé).....	81
Sensibilité.....	82
Sensibilité auto (A).....	83
Mesure.....	84
Verrouillage de la mise au point/de l'exposition.....	85
Autres commandes.....	86
Bracketing.....	87
[ISO] BRACKETING ISO.....	88
[WB] BAL. BLANC BKT.....	88
BKT Bracketing.....	89
Prise de vue en continu (mode rafale).....	92
HDR.....	93
Panoramiques.....	95
Expositions multiples.....	98
Filtres.....	100
Autoportraits.....	101

## **6 Les menus prise de vue 103**

CONFIGURATION QUALITÉ IMAGE (photographie).....	104
TAILLE D'IMAGE.....	104
QUALITÉ D'IMAGE.....	105
ENREGISTREMENT RAW.....	106
SIMULATION DE FILM.....	106
COULEUR MONOCHROMATIQUE.....	108
EFFET DU GRAIN.....	108
COULEUR EFFET CHROME.....	108
COULEUR CHROME FX BLEUE.....	109
BALANCE DES BLANCS.....	109
PLAGE DYNAMIQUE.....	113
PRIORITÉ PLAGE D.....	114
COURBE DE TONALITÉ.....	114
COULEUR.....	115
DETAIL.....	115
RB ISO ÉLEVÉE.....	115

NETTETÉ .....	116
LONGUE EXPO RB .....	116
OPTIM. MOD. OBJ.....	116
ESPACE COULEUR.....	117
CLONAGE PIXEL MORT.....	117
SELECT REGL PERSO.....	118
MODIF/ENR REG PERSO.....	118
MISE À JOUR AUTO DU RÉGLAGE PERSONNALISÉ.....	122
  RÉGL BAGUE ADAPT .....	123
<b>CONFIGURATION AF/MF (photographie) .....</b>	<b>125</b>
ZONE DE MISE AU POINT .....	125
MODE MISE AU PT.....	125
MODE AF.....	125
RÉGL. PERSONNALISÉS AF-C.....	126
STOCK. MODE AF PAR ORIENT.....	130
AFFICHAGE POINT AF   .....	130
NOMBRES DE POINTS FOCUS .....	130
PRE-AF.....	131
  TEMOIN AF .....	131
RÉG. DÉTECT. VISAGE/YEUX.....	132
AF+MF.....	134
ASSIST. M.AP.....	135
VERIFICATION AF.....	135
VER. EA SPOT ET ZONE MaP .....	136
  PARAM. AF INSTANT.....	136
  ÉCHELLE DE PROFOND. CHAMP .....	136
PRIOR. DÉCL./AF.....	137
  LIMITEUR DE PLAGE AF .....	137
  MODE ECRAN TACTILE.....	138
<b>CONFIGURATION PRISE DE VUE (photographie).....</b>	<b>140</b>
MODE VISEUR POUR LE SPORT.....	140
PRÉ-PRISE DE VUE   .....	141
RETARDATEUR.....	141
SAUVEG. RÉGL. RETARDATEUR.....	142
TÉMOIN DE RETARDATEUR.....	142

CLICH. RETARD. INTERV.....	143
LISSAGE EXPO. AVEC INTERVAL .....	144
RÉG. PRISE DE VUE AE.....	144
BKT SIMULATION FILM.....	145
RÉGLAGE DE BKT DE MISE AU POINT .....	145
CTRL D'EXPOSITION MULTIPLE.....	145
PHOTOMETRIE .....	145
TYPE DE DÉCLENCHEUR.....	146
RÉDUCTION DU SCINTILLEMENT .....	147
STABILISATEUR.....	147
ISO .....	148
 COM. SANS FIL.....	148
<b>CONFIGURATION DU FLASH (photographie) .....</b>	<b>149</b>
RÉGLAGE FONCTION FLASH .....	149
REDUC. YEUX ROUGE .....	149
MODE DE VERROUILLAGE TTL .....	150
RÉGLAGE DE L'ÉCLAIRAGE DEL.....	150
RÉGLAGE TÉLÉCOMMANDE .....	151
RÉGLAGE CH .....	151
<b>CONFIGURATION DU FILM (photographie).....</b>	<b>152</b>
MODE VIDEO.....	152
FORMAT DE FICHER.....	152
ENR. GDE VITESSE FULL HD .....	152
 MODE DE STAB. IMAGE .....	152
RÉGLAGE AUDIO.....	153
MIC./DÉCL. À DIST .....	154
<b>CONFIGURATION DU FILM (enregistrement vidéo) .....</b>	<b>155</b>
MODE VIDEO.....	155
FORMAT DE FICHER.....	156
ENR. GDE VITESSE FULL HD .....	157
CORR. AGR. ROG. FILM <small>CROP</small> 1.29x .....	158
ENREGISTREMENT F-Log .....	158
SORTIE FILM 4K.....	159
SORTIE VIDÉO FULL HD.....	159
AFFICHAGE INFO SORTIE HDMI .....	160

QUALITÉ DE VEILLE 4K HDMI .....	160
CONTRÔLE ENREG. HDMI .....	160
 PHOTOMETRIE .....	160
 MODE DE STAB. IMAGE .....	161
 ISO .....	161
PARAMÈTRE ZEBRA .....	162
NIVEAU ZEBRA .....	162
CONTRÔLE FILM OPTIM. 	162
LAMPE TÉMOIN .....	163
  COM. SANS FIL .....	163
<b>CONFIGURATION QUALITÉ IMAGE (enregistrement vidéo) .....</b>	<b>164</b>
 SIMULATION DE FILM .....	164
 COULEUR MONOCHOMATIQUE .....	164
 BALANCE DES BLANCS .....	164
 PLAGÉ DYNAMIQUE .....	165
 COURBE DE TONALITÉ .....	165
 COULEUR .....	165
 DETAIL .....	166
 RB ISO ÉLEVÉE .....	166
RDCT BR ENTRE IMG 	166
 CORR VIGNET CHROM .....	167
  RÉGL BAGUE ADAPT .....	167
<b>CONFIGURATION AF/MF (enregistrement vidéo) .....</b>	<b>168</b>
 ZONE DE MISE AU POINT .....	168
 MODE MISE AU PT .....	168
 MODE AF .....	168
 RÉGL. PERSONNALISÉS AF-C .....	169
  TEMOIN AF .....	169
 RÉG. DÉTECT. VISAGE/YEUX .....	170
 ASSIST. M.AP. ....	170
 VERIFICATION AF .....	171
  PARAM. AF INSTANT .....	171
  ÉCHELLE DE PROFOND. CHAMP .....	171
  LIMITEUR DE PLAGÉ AF .....	171
  MODE ECRAN TACTILE .....	172
BLOC. VÉRIF. MISE AU PT .....	174





<b>RÉGLAGE AUDIO (enregistrement vidéo) .....</b>	<b>175</b>
RÉGLER NIVEAU MIC INTERNE .....	175
RÉGLER NIVEAU MIC EXTERNE .....	175
RÉGLAGE DU JACK DU MICRO .....	176
LIMITEUR NIVEAU MIC .....	176
FILTRE VENT .....	176
FILTRE PASSE-BAS .....	176
VOLUME DU CASQUE .....	177
MIC./DÉCL. À DIST .....	177
<b>RÉGLAGE CODE TEMPOREL (enregistrement vidéo) .....</b>	<b>178</b>
AFFICHAGE CODE TEMPOREL .....	178
RÉGLAGE HEURE DE DÉMARRAGE .....	178
RÉGLAGE DÉCOMPTE .....	178
TEMPS RÉEL .....	179
SORTIE CODE TEMPOREL HDMI .....	179





## **7 La lecture et le menu lecture 181**

<b>L'affichage en mode lecture .....</b>	<b>182</b>
La touche DISP/BACK .....	183
<b>Visualisation des photos .....</b>	<b>185</b>
Lecture avec zoom .....	186
Lecture multi-vues .....	186
Affichage des autres images .....	186
<b>Le menu lecture .....</b>	<b>187</b>
CONVERSION RAW .....	187
EFFACE .....	190
RECADRER .....	192
REDIMENSIONNER .....	193
PROTEGER .....	194
ROTATION IMAGE .....	195
REDUC. YEUX ROUGE .....	196
RÉGLAGE MÉMO VOCAL .....	197
ÉVALUATION .....	198
ORDRE TRANSFERT IMAGE .....	199
📷📶 COM. SANS FIL .....	200

DIAPORAMA.....	200
CREA LIVRE ALBUM.....	201
ENREG. PC AUTO.....	202
IMPRESSION (DPOF).....	203
IMPRESS. IMPRIM instax.....	204
FORMAT IMAGE.....	205

## **8 Les menus de configuration 207**

<b>CONFIGURATION UTILISATEUR.....</b>	<b>208</b>
FORMATAGE.....	208
DATE/HEURE.....	209
DECALAGE HOR.....	209
 言語/LANG.....	210
 RÉGLAGE MON MENU.....	210
 RÉGLAGE MON MENU.....	210
NETTOYAGE CAPTEUR.....	211
SON ET FLASH.....	211
INITIALISER.....	212
RÉGLEMENTAIRE.....	212
<b>CONFIGURATION DU SON.....</b>	<b>213</b>
AF BIP VOLUME.....	213
RETARDATEUR BIP VOLUME.....	213
VOL. APPAREIL.....	214
VOL. DECL.....	214
SON DECLENCHEUR.....	214
VOL. LECTURE.....	214
<b>CONFIGURATION ÉCRAN.....</b>	<b>215</b>
RÉGLAGE VIEW MODE.....	215
LUMINOSITÉ EVF.....	215
COULEUR EVF.....	215
RÉGLAGE COULEUR EVF.....	216
LUMINOSITÉ LCD.....	216
COULEUR LCD.....	216
RÉGLAGE COULEUR LCD.....	216
IMAGE.....	217

AUTOROTATION ÉCRANS .....	217
APERCU EXP./BALANCE DES BLANCS MODE MANUEL .....	218
VUE EN DIRECT NATURELLE .....	218
ASSIS. VISUALIS. F-Log.....	219
GUIDE CADRAGE.....	219
REGL. ROTAT AUTO.....	220
UNITÉ DE DISTANCE MAP .....	220
UNITÉ D'OUV. PR OBJ. CINÉ.....	220
AFF. REGL. PERSO .....	220
MODE GRD INDICATEURS (EVF) .....	221
MODE GRD INDICATEURS (LCD) .....	221
RÉGL. AFF. GRD INDICATEURS .....	222
INFO RÉGLAGE DE CONTRASTE .....	222
 ARRIÈRE-PLAN DU MENU Q.....	223
 ARRIÈRE-PLAN DU MENU Q.....	223
<b>CONFIG.TOUCHE/MOLETTE.....</b>	<b>224</b>
RÉGLAGE LEVIER FOCUS.....	224
 MENU RPDE MODIF/ENREG.....	225
 MENU RPDE MODIF/ENREG.....	225
RÉGL. FONCT. (Fn).....	225
PARAM. MOLETTE COMMANDE .....	226
OBTURATEUR AF.....	227
OBTURATEUR AE.....	227
PRISE DE VUE SANS OBJ.....	227
PRISE DE VUE SANS CARTE.....	228
BAGUE MISE AU POINT.....	228
OPÉR° BAGUE MISE AU POINT .....	228
MODE MEM. AE/AF.....	229
MODE VERR BALANCE BLC AUTO .....	229
RÉG. BAGUE D'OUVERTURE (A).....	229
RÉGL. OUVERTURE.....	230
CONFIG. ECRAN TACTILE.....	230
<b>GESTION DE L'ÉNERGIE .....</b>	<b>232</b>
EXT. AUTO .....	232
PERFORMANCE .....	233
RÉGLAGE D'AMÉLIORATION.....	233

<b>ENREGISTRER RÉGLAGE DE DONNÉES.....</b>	<b>234</b>
NUMERO IMAGE.....	234
SAUVEG.PHOTO D'ORIG.....	235
MODIF. NOM FICH.....	235
SÉLECTIONNER DOSSIER.....	236
INFOS COPYRIGHT.....	236
<b>RÉGLAGE DE CONNEXION.....</b>	<b>237</b>
RÉGLAGES Bluetooth.....	237
ENREG. PC AUTO.....	238
RÉGL CNX IMPRIM instax.....	239
MODE DE CONNEXION.....	240
RÉGLAGE ALIMENTATION USB.....	241
PARAMÈTRES GÉNÉRAUX.....	242
INFORMATIONS.....	242
RÉINIT RÉGL SANS FIL.....	242

## **9 Raccourcis 243**

<b>Options de raccourcis.....</b>	<b>244</b>
<b>MON MENU.....</b>	<b>245</b>
RÉGLAGE MON MENU.....	245
<b>Menu rapide.....</b>	<b>247</b>
L'affichage du menu rapide.....	247
Affichage et modification des réglages.....	249
Modification du menu rapide.....	250
<b>Commandes de fonction.....</b>	<b>253</b>
Les touches de fonction.....	253
Mouvements des doigts.....	256

<b>10</b>	<b>Périphériques et accessoires en option</b>	<b>259</b>
	Objectifs.....	260
	Nomenclature de l'objectif.....	260
	Retrait des bouchons d'objectif.....	261
	Fixation des pare-soleil.....	261
	Objectifs dotés d'une bague des ouvertures.....	262
	Objectifs sans bague des ouvertures.....	263
	Objectifs dotés d'un commutateur O.I.S.....	263
	Objectifs à mise au point manuelle.....	264
	Entretien de l'objectif.....	265
	Flashes externes.....	266
	Utilisation d'un flash externe.....	267
	EF-X8.....	268
	BORNE DE SYNCHRONISATION.....	270
	GRIFFE DU FLASH.....	271
	TÉLÉCOMMANDE(OPTIQUE).....	274
	Poignées.....	278
	Appui-pouces.....	279
<b>11</b>	<b>Raccordements</b>	<b>281</b>
	Sortie HDMI.....	282
	Raccordement à des périphériques HDMI.....	282
	Prise de vue.....	283
	Lecture.....	283
	Connexions sans fil (Bluetooth®, réseau local sans fil/Wi-Fi)....	284
	Smartphones et tablettes : FUJIFILM Camera Remote.....	284
	Copie des images sur un ordinateur : PC AutoSave.....	286
	Connexion en USB.....	287
	Connexion à des ordinateurs.....	287
	Copie des images sur un ordinateur.....	290
	Utilisation de votre appareil photo comme webcam (FUJIFILM X Webcam).....	290
	Conversion des images RAW : FUJIFILM X RAW STUDIO.....	291
	Sauvegarde et restauration des réglages de l'appareil photo (FUJIFILM X Acquire).....	291
	Raccordement aux smartphones.....	292

Imprimantes instax SHARE.....	295
Établissement d'une connexion.....	295
Impression des photos.....	296

## **12 Remarques techniques** **297**

Accessoires de la marque Fujifilm .....	298
Logiciels adaptés à votre appareil photo .....	301
FUJIFILM Camera Remote .....	301
FUJIFILM PC AutoSave .....	301
RAW FILE CONVERTER EX powered by SILKYPIX .....	301
Capture One Express Fujifilm .....	301
Capture One Pro Fujifilm.....	302
FUJIFILM X Acquire .....	302
FUJIFILM X RAW STUDIO .....	302
FUJIFILM X Webcam .....	302
Pour votre sécurité.....	303
Entretien .....	312
Nettoyage du capteur d'image .....	313
Mises à jour de firmware.....	314
Vérification de la version du firmware .....	314
Dépannage.....	315
Messages et affichages d'avertissement .....	324
Capacité des cartes mémoire.....	328
Caractéristiques .....	329

## Accessoires fournis

Les éléments suivants sont fournis avec l'appareil photo :

- Batterie rechargeable NP-W126S
- Bouchon de boîtier (est fixé sur l'appareil photo)
- Câble USB
- Adaptateur casque
- Courroie
- *Manuel de base*



La batterie n'a pas été chargée avant expédition. Chargez-la avant toute utilisation (📖 33).





- Si vous avez acheté un kit avec objectif, vérifiez que l'objectif est inclus.
- Les acheteurs du kit avec accessoires doivent vérifier que ce dernier comporte une poignée et un appui-pouce.
- L'adaptateur Casque fourni convertit les ports USB de type C en prises jack pour casque de  $\varnothing 3,5$  mm.
- Pour obtenir des informations sur les logiciels compatibles, reportez-vous à « Logiciels adaptés à votre appareil photo » (📖 301).

## À propos de ce manuel

Ce manuel comporte des instructions pour votre appareil photo numérique FUJIFILM X-E4. Veuillez à le lire attentivement et à bien le comprendre avant d'aller plus loin.

### Symboles et conventions

Les symboles suivants sont utilisés dans ce manuel :

-  Informations que vous devez lire pour éviter d'endommager le produit.
-  Informations supplémentaires qui peuvent vous être utiles lors de l'utilisation du produit.
-  Pages comportant des informations associées.

Les menus et autres textes affichés à l'écran sont indiqués en **gras**. Les illustrations sont uniquement destinées à faciliter les explications ; il se peut que les dessins aient été simplifiés. Par ailleurs, les photos n'ont pas nécessairement été prises avec le modèle d'appareil photo décrit dans ce manuel.

### Terminologie

Les cartes mémoire SD, SDHC et SDXC (en option) que l'appareil photo utilise pour enregistrer les images sont dénommées « cartes mémoire ». Le viseur électronique peut être dénommé « EVF » et l'écran LCD « LCD ».



# Avant de commencer



# Parties de l'appareil photo

Les parties de l'appareil photo sont indiquées ci-dessous.

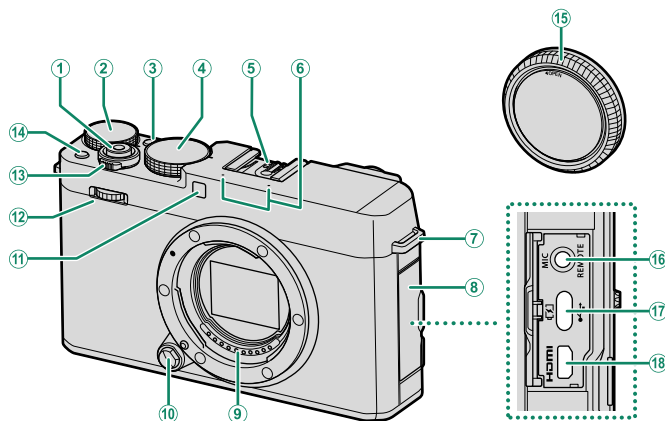

① Déclencheur.....	44	⑪ Illuminateur d'assistance AF.....	131
② Molette de correction de l'exposition.....	4, 80	Témoin lumineux du retardateur.....	141
③ Touche <b>Q</b> (menu rapide).....	247	Lampe témoin.....	163
④ Molette de sélection de la vitesse d'obturation.....	4, 56, 59, 63, 65	⑫ Molette de commande avant.....	6
⑤ Griffe flash.....	267	⑬ Commutateur <b>ON/OFF</b> .....	35
⑥ Microphone.....	50, 175	⑭ Touche <b>Fn</b> .....	253
⑦ Œillet de la courroie.....	28	⑮ Bouchon de boîtier.....	29
⑧ Cache des connecteurs		⑯ Prise pour microphone/télécommande ( $\varnothing 3,5$ mm).....	3, 50, 154
⑨ Contacts de signal de l'objectif		⑰ Port USB (type C).....	33, 50, 287
⑩ Bouton de déverrouillage de l'objectif.....	29	⑱ Connecteur HDMI micro (type D).....	282

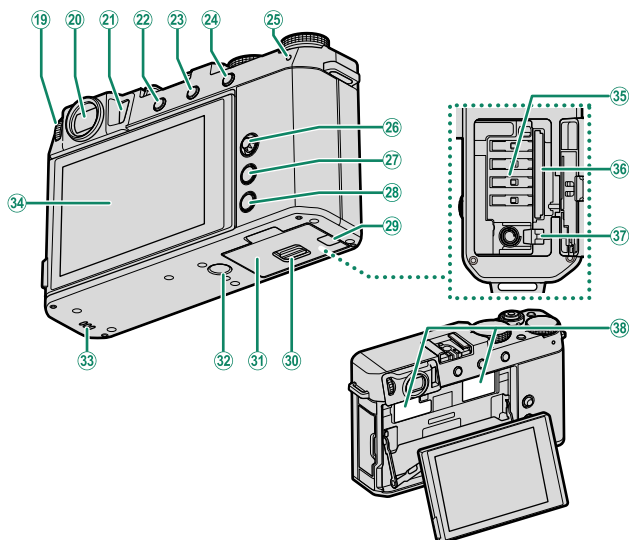

- |    |  |                |    |  |                 |
|----|--|----------------|----|--|-----------------|
| 19 | Commande de réglage dioptrique.....  | 9              | 30 | Loquet du couvercle du compartiment de la batterie ..... | 30              |
| 20 | Viseur électronique (EVF).....   | 10, 14, 16, 21 | 31 | Couvercle du compartiment de la batterie.....            | 30              |
| 21 | Détecteur oculaire.....  | 15             | 32 | Fixation du trépied.....                                 | 30              |
| 22 | Touche <b>DRIVE/DELETE</b> .....   | 5, 46, 87      | 33 | Haut-parleur.....  | 52, 214         |
| 23 | Touche <b>PLAY</b> (lecture).....  | 45             | 34 | Écran LCD.....   | 8, 12, 14       |
| 24 | Touche <b>AEL</b> (verrouillage de l'exposition)/<br><b>AFL</b> (verrouillage de la mise au point) ..... | 86, 253        | 35 | Écran tactile.....                                       | 21, 138, 230    |
| 25 | Témoin lumineux.....   | 7, 163         | 36 | Compartiment de la batterie.....                         | 30              |
|    | Lampe témoin.....  | 163            | 37 | Logement de la carte mémoire.....                        | 30              |
| 26 | Levier de mise au point.....   | 5, 74, 224     | 38 | Loquet de la batterie.....                               | 31              |
| 27 | Touche <b>MENU/OK</b> .....  | 19             |    | Plaque d'identification.....                             | voir ci-dessous |
| 28 | Touche <b>DISP</b> (affichage)/ <b>BACK</b> .....  | 16, 183        |    |  |                 |
| 29 | Cache du passage du câble pour le coupleur CC.....   | 298            |    |  |                 |

**!** 16 L'utilisation d'une télécommande filaire RR-100 (en option) nécessite un adaptateur d'un autre fabricant pour convertir la fiche femelle à trois broches  $\varnothing 2,5$  mm en fiche mâle à trois broches  $\varnothing 3,5$  mm.

38 Ne retirez pas la plaque d'identification qui indique le CMIIT ID, le numéro de série et d'autres informations importantes.

## La molette de sélection de la vitesse d'obturation

Tournez la molette de sélection de la vitesse d'obturation pour choisir la vitesse d'obturation (📖 56).

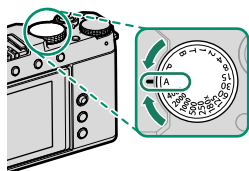

1

## La molette de correction d'exposition

Tournez la molette pour choisir le niveau de correction d'exposition (📖 80).

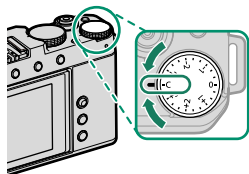

## Le levier de mise au point

Inclinez le levier de mise au point ou appuyez dessus pour sélectionner la zone de mise au point. Le levier de mise au point permet également de parcourir les menus.

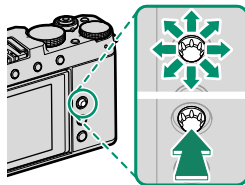







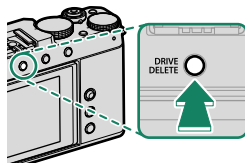



 Pour choisir le rôle joué par le levier de mise au point, maintenez appuyé le centre du levier ou utilisez **CONFIG.TOUCHE/MOLETTE > RÉGLAGE LEVIER FOCUS** (📖 224).

## La touche DRIVE/DELETE

Appuyez sur la touche **DRIVE/DELETE** pour afficher le menu du mode de déclenchement ; vous avez le choix entre les modes de déclenchement suivants.



Mode	📖	Mode	📖
 Vue par vue	42	 HDR	93
 Mode rafale haute vitesse	92	MODE Adv.	
 Mode rafale basse vitesse	92	<b>Adv.</b> •  Panoramique	95
 BRACKETING ISO	88	•  Exposition multiple	98
 BAL. BLANC BKT	88	<b>Adv.</b>  Filtre	100
<b>BKT</b> Bracketing	89	 Video	48

## La molette de commande

La molette de commande avant permet d'effectuer les opérations ci-dessous.

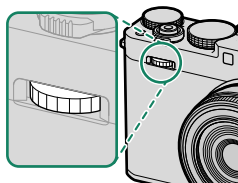

### Prise de vue

- Choisir la combinaison souhaitée de vitesse d'obturation et d'ouverture (décalage de programme).
- Choisir une vitesse d'obturation.
- Régler l'ouverture.
- Régler la correction d'exposition.
- Régler la sensibilité.



- Pendant la prise de vue, le rôle de la molette de commande avant change chaque fois que vous appuyez au centre de la molette.
- Pour obtenir des informations sur les rôles effectués par les molettes pendant la prise de vue, reportez-vous à « Rôles de la molette de commande avant par mode » (📖 67).

### Menus

Tournez la molette pour sélectionner les onglets de menus ou parcourir les menus.

### Menu Q

Tournez la molette pour modifier les réglages du menu rapide et appuyez au centre de la molette pour les sélectionner.

### Lecture

- Afficher les autres images.
- Effectuez un zoom avant ou arrière lors de la lecture plein écran ou multi-vues.



- Appuyez au centre de la molette de commande avant pour passer d'un rôle à l'autre.

## Le témoin lumineux

L'état de l'appareil photo est indiqué par le témoin lumineux.

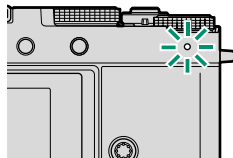

Témoin lumineux	État de l'appareil photo
Allumé en vert	La mise au point est verrouillée.
Clignote en vert	Avertissement relatif à la mise au point ou à une vitesse d'obturation lente. Il est possible de prendre des photos.
Clignote en vert et en orange	<ul style="list-style-type: none"> <li>• <b>Appareil photo allumé</b> : photos en cours d'enregistrement. Il est cependant possible de prendre d'autres photos.</li> <li>• <b>Appareil photo éteint</b> : transfert des photos vers un smartphone ou une tablette.*</li> </ul>
Allumé en orange	Photos en cours d'enregistrement. Il est impossible de prendre d'autres photos pour le moment.
Clignote en orange	Flash en cours de recyclage ; le flash ne se déclenchera pas si vous prenez une photo.
Clignote en rouge	Erreur avec l'objectif ou la mémoire.

\* Affiché uniquement si les photos sont sélectionnées pour être transférées.



- Des avertissements peuvent également s'afficher à l'écran.
- Le témoin lumineux reste éteint lorsque vous regardez dans le viseur.
- L'option **CONFIGURATION DU FILM > LAMPE TÉMOIN** permet de choisir le voyant (témoin lumineux ou lampe d'assistance AF) qui s'éclaire pendant l'enregistrement vidéo et si ce voyant clignote ou pas.

## L'écran LCD

Vous pouvez modifier l'angle de l'écran LCD lorsque vous cadrez les images, mais faites attention de ne pas vous coincer les doigts ou de coincer d'autres objets.

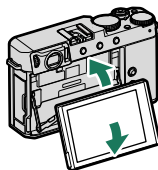

- ⚠ N'exercez pas de force excessive sur la charnière lorsque vous tournez l'écran LCD, car cela pourrait endommager la charnière.
- Veillez à ce que les angles de l'écran ne soient pas en contact avec le boîtier de l'appareil photo car cela pourrait laisser des marques.

📱 L'écran LCD fonctionne également comme écran tactile permettant :

- La prise de vue tactile (📖 22)
- La sélection de la zone de mise au point (📖 21)
- La sélection de fonctions (📖 24)
- Contrôle film optim. 📷 (📖 23)
- Lecture (📖 25)

### Inclinaison de l'écran LCD

Veillez à ce que l'écran LCD ne bloque pas le détecteur oculaire pendant la prise de vue, car sinon, l'image s'affichera à l'envers.

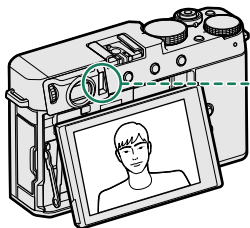

Affichage normal

Détecteur oculaire

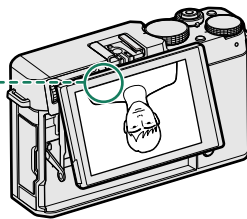

Affichage à l'envers



## Réglage de la netteté du viseur

Si les indicateurs affichés dans le viseur sont flous, tournez la commande de réglage dioptrique tout en regardant dans le viseur jusqu'à ce que l'affichage soit net.

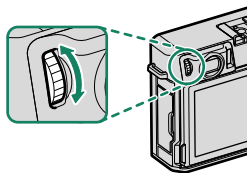

## Affichages de l'appareil photo

Cette section répertorie les indicateurs qui peuvent s'afficher pendant la prise de vue.

! Les affichages sont représentés avec tous les indicateurs allumés à des fins d'illustration.

### Le viseur électronique

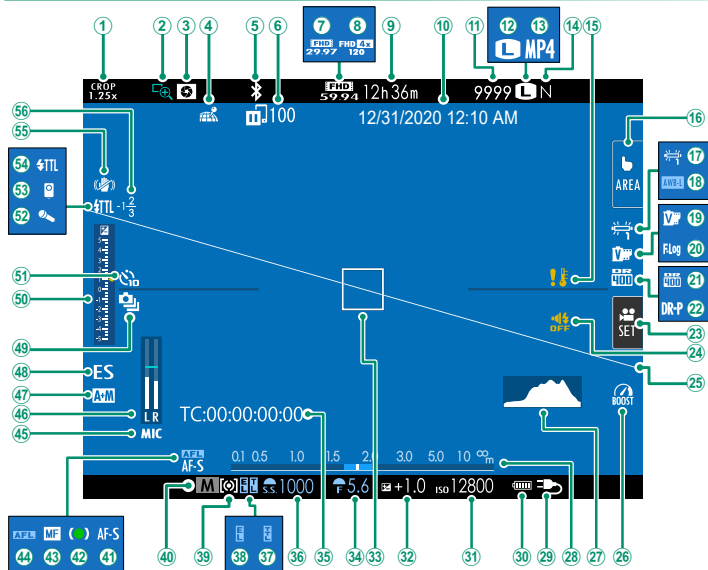

① Facteur de recadrage.....	140	②7 Histogramme.....	18
② Vérification de la mise au point.....	78, 135	②8 Indicateur de distance <sup>2</sup> .....	78
③ Aperçu de la profondeur de champ.....	64, 78	②9 Alimentation.....	34
④ État du téléchargement des données de localisation.....	242, 284	③0 Niveau de charge de la batterie.....	36
⑤ Bluetooth ON/OFF.....	237	③1 Sensibilité.....	82
⑥ État de transfert des images.....	237, 284	③2 Correction d'exposition.....	80
⑦ Mode vidéo.....	48, 155	③3 Cadre de mise au point.....	73, 85
⑧ Enregistrement à grande vitesse en Full HD.....	157	③4 Ouverture.....	58, 63, 65
⑨ Durée d'enregistrement disponible/durée d'enregistrement écoulée.....	48	③5 Code temporel.....	178
⑩ Date et heure.....	37, 39, 209	③6 Vitesse d'obturation.....	58, 59, 65
⑪ Nombre de vues disponibles <sup>1</sup> .....	328	③7 Verrouillage TTL.....	150, 255
⑫ Taille d'image.....	104	③8 Mémorisation de l'exposition.....	86, 229
⑬ Format de fichier.....	156	③9 Mesure.....	84
⑭ Qualité d'image.....	105	④0 Mode de prise de vue.....	56
⑮ Avertissement concernant la température.....	327	④1 Mode de mise au point <sup>2</sup> .....	69
⑯ Mode écran tactile.....	21, 138	④2 Indicateur de mise au point <sup>2</sup> .....	70
⑰ Balance des blancs.....	109	④3 Indicateur de mise au point manuelle <sup>2</sup> .....	69, 77
⑱ Verrouillage de la balance des blancs auto.....	229	④4 Verrouillage AF.....	86, 229
⑲ Simulation de film.....	106	④5 Réglage du jack du micro.....	176
⑳ Enregistrement F-Log.....	158	④6 Niveau d'enregistrement <sup>2</sup> .....	175
㉑ Plage dynamique.....	113	④7 Indicateur AF+MF <sup>2</sup> .....	134
㉒ Priorité plage D.....	114	④8 Type d'obturateur.....	146
㉓ Contrôle film optim.....	23	④9 Mode continu.....	92
㉔ Indicateur de flash et de son.....	211	⑤0 Indicateur d'exposition.....	65
㉕ Horizon virtuel.....	18	⑤1 Indicateur du retardateur.....	141
㉖ Mode « Stimuler ».....	233	⑤2 Microphone.....	50
		⑤3 Télécommande filaire.....	62
		⑤4 Mode de flash (TTL).....	271
		⑤5 Stabilisateur <sup>2</sup> .....	147
		⑤6 Correction du flash.....	271

1 Indique « 9999 » s'il y a de la place pour plus de 9999 images.

2 Non affiché lorsque **OUI** est sélectionné pour **CONFIG. ÉCRAN > MODE GRD INDICATEURS (EVF)**.

# L'écran LCD

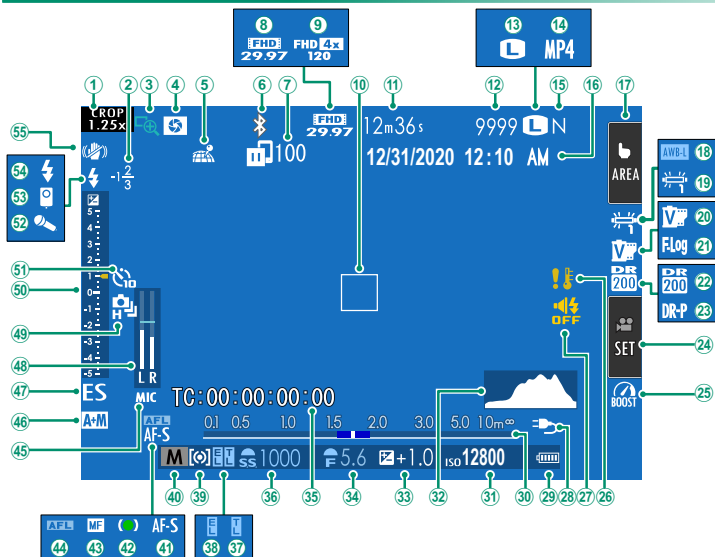

① Facteur de recadrage.....	140	②7 Indicateur de flash et de son.....	211
② Correction du flash.....	271	②8 Alimentation.....	34
③ Vérification de la mise au point.....	78, 135	②9 Niveau de charge de la batterie.....	36
④ Aperçu de la profondeur de champ.....	64, 78	③0 Indicateur de distance <sup>2</sup> .....	78
⑤ État du téléchargement des données de localisation.....	242, 284	③1 Sensibilité.....	82
⑥ Bluetooth ON/OFF.....	237	③2 Histogramme.....	18
⑦ État de transfert des images.....	237, 284	③3 Correction d'exposition.....	80
⑧ Mode vidéo.....	48, 155	③4 Ouverture.....	58, 63, 65
⑨ Enregistrement à grande vitesse en Full HD.....	157	③5 Code temporel.....	178
⑩ Cadre de mise au point.....	73, 85	③6 Vitesse d'obturation.....	58, 59, 65
⑪ Durée d'enregistrement disponible/durée d'enregistrement écoulée.....	48	③7 Verrouillage TTL.....	150, 255
⑫ Nombre de vues disponibles <sup>1</sup> .....	328	③8 Mémoire de l'exposition.....	86, 229
⑬ Taille d'image.....	104	③9 Mesure.....	84
⑭ Format de fichier.....	156	④0 Mode de prise de vue.....	56
⑮ Qualité d'image.....	105	④1 Mode de mise au point <sup>2</sup> .....	69
⑯ Date et heure.....	37, 39, 209	④2 Indicateur de mise au point <sup>2</sup> .....	70
⑰ Mode écran tactile.....	21, 138	④3 Indicateur de mise au point manuelle <sup>2</sup> .....	69, 77
⑱ Verrouillage de la balance des blancs auto.....	229	④4 Verrouillage AF.....	86, 229
⑲ Balance des blancs.....	109	④5 Réglage du jack du micro.....	176
⑳ Simulation de film.....	106	④6 Indicateur AF+MF <sup>2</sup> .....	134
㉑ Enregistrement F-Log.....	158	④7 Type d'obturateur.....	146
㉒ Plage dynamique.....	113	④8 Niveau d'enregistrement <sup>2</sup> .....	175
㉓ Priorité plage D.....	114	④9 Mode continu.....	92
㉔ Contrôle film optim.....	23	⑤0 Indicateur d'exposition.....	65
㉕ Mode « Stimuler ».....	233	⑤1 Indicateur du retardateur.....	141
㉖ Avertissement concernant la température.....	327	⑤2 Microphone.....	50
		⑤3 Télécommande filaire.....	62
		⑤4 Mode de flash (TTL).....	271
		⑤5 Stabilisateur <sup>2</sup> .....	147

1 Indique « 9999 » s'il y a de la place pour plus de 9999 images.

2 Non affiché lorsque **OUI** est sélectionné pour **CONFIG. ÉCRAN > MODE GRD INDICATEURS (LCD)**.

## Réglage de la luminosité de l'affichage

La luminosité et la teinte du viseur et de l'écran LCD peuvent être réglées à l'aide des éléments situés dans le menu  **CONFIG. ÉCRAN**.

**ÉCRAN**. Choisissez **LUMINOSITÉ EVF** ou **COULEUR EVF** pour régler la luminosité ou la teinte du viseur, **LUMINOSITÉ LCD** ou **COULEUR LCD** pour effectuer ces mêmes réglages sur l'écran LCD.









## Rotation de l'affichage

Lorsque **OUI** est sélectionné pour l'option  **CONFIG. ÉCRAN > AUTOROTATION ÉCRANS**, les indicateurs du viseur et de l'écran LCD pivotent automatiquement pour s'adapter à l'orientation de l'appareil photo.



## Choix d'un mode d'affichage

Utilisez  **CONFIG. ÉCRAN > RÉGLAGE VIEW MODE** pour choisir parmi les modes d'affichage suivants. Vous pouvez choisir des modes d'affichage distincts pour la prise de vue et la lecture.

### PRISE DE VUE

Option	Description
 <b>DÉTECTEUR OCULAIRE</b>	Lorsque vous regardez dans le viseur, ce dernier s'allume et l'écran LCD s'éteint ; si vous éloignez votre œil du viseur, ce dernier s'éteint et l'écran LCD s'allume.
 <b>SEUL EVF</b>	Viseur allumé, écran LCD éteint.
 <b>LCD SEUL</b>	Écran LCD allumé, viseur éteint.
 <b>SEUL EVF</b> + 	Lorsque vous regardez dans le viseur, ce dernier s'allume ; si vous éloignez votre œil du viseur, ce dernier s'éteint. L'écran LCD reste éteint.
 +  <b>DÉT. OC. + AFF. IM. LCD</b>	Si vous approchez l'œil du viseur pendant la prise de vue, ce dernier s'allume, mais c'est l'écran LCD qui affiche les images une fois que vous avez retiré l'œil du viseur après la prise de vue. Les options sélectionnées pour  <b>CONFIG. ÉCRAN &gt; IMAGE</b> s'appliquent à l'affichage de l'écran LCD.

## LECTURE

Option	Description
 <b>DÉTECTEUR OCULAIRE</b>	Lorsque vous regardez dans le viseur, ce dernier s'allume et l'écran LCD s'éteint ; si vous éloignez votre œil du viseur, ce dernier s'éteint et l'écran LCD s'allume.
 <b>SEUL EVF</b>	Viseur allumé, écran LCD éteint.
 <b>LCD SEUL</b>	Écran LCD allumé, viseur éteint.

**Le détecteur oculaire**

Le détecteur oculaire peut réagir à des objets autres que votre œil ou à la lumière qui éclaire directement le capteur.

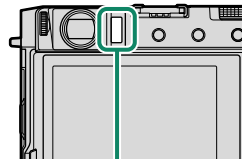

Détecteur oculaire

## La touche DISP/BACK

La touche **DISP/BACK** permet de contrôler l'affichage des indicateurs dans le viseur et sur l'écran LCD.

 Les indicateurs du viseur électronique et de l'écran LCD doivent être sélectionnés séparément. Pour choisir l'affichage du viseur électronique, placez l'œil au niveau du viseur tout en utilisant la touche **DISP/BACK**.

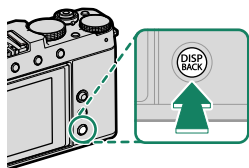

## Viseur (EVF)

*Indicateurs standard*



*Plein écran  
(sans indicateurs)*



## Écran LCD

*Indicateurs standard*

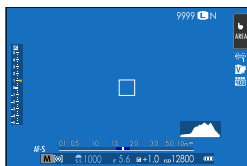

*Sans indicateurs*



*Affichage des infos (photographie uniquement)*



## Personnalisation de l'affichage standard

Pour choisir les éléments affichés en standard :

- 1 Affichez les indicateurs standard.**  
Appuyez sur la touche **DISP/BACK** afin d'afficher les indicateurs standard.
- 2 Sélectionnez AFF. REGL. PERSO.**  
Sélectionnez **CONFIG. ÉCRAN > AFF. REGL. PERSO** dans le menu de configuration.
- 3 Choisissez les éléments à afficher.**  
Mettez en surbrillance les éléments et appuyez sur **MENU/OK** pour les sélectionner ou les désélectionner.

Élément	Par défaut	Élément	Par défaut
GUIDE CADRAGE	<input type="checkbox"/>	PRISE DE VUE CONTINUE	<input checked="" type="checkbox"/>
NIVEAU ELECTRONIQUE	<input type="checkbox"/>	INFO STAB. ON/OFF	<input checked="" type="checkbox"/>
CADRE FOCUS	<input checked="" type="checkbox"/>	MODE TACTILE	<input checked="" type="checkbox"/>
TÉMOIN DISTANCE AF	<input type="checkbox"/>	BALANCE DES BLANCS	<input checked="" type="checkbox"/>
TÉMOIN DISTANCE MF	<input checked="" type="checkbox"/>	SIMULATION DE FILM	<input checked="" type="checkbox"/>
HISTOGRAMME	<input type="checkbox"/>	PLAGE DYNAMIQUE	<input checked="" type="checkbox"/>
ALERTE LUM. VUE EN DIRECT	<input type="checkbox"/>	MODE DE STIMULATION	<input checked="" type="checkbox"/>
CLICHÉ SÉLECTIONNÉ	<input checked="" type="checkbox"/>	IMAGES RESTANTES	<input checked="" type="checkbox"/>
OUVERT/VIT OBTUR/ISO	<input checked="" type="checkbox"/>	TAILLE/QUALITE IMAGE	<input checked="" type="checkbox"/>
ARRIÈRE-PLAN INFORMATIONS	<input checked="" type="checkbox"/>	MODE VIDEO ET DURÉE D'ENREG.	<input checked="" type="checkbox"/>
Comp. Expo (Numérique)	<input type="checkbox"/>	ORDRE TRANSFERT IMAGE	<input checked="" type="checkbox"/>
Comp. Expo (Échelle)	<input checked="" type="checkbox"/>	NIVEAU DU MICROPHONE	<input checked="" type="checkbox"/>
MODE FOCUS	<input checked="" type="checkbox"/>	MESSAGE DE GUIDAGE	<input checked="" type="checkbox"/>
PHOTOMETRIE	<input checked="" type="checkbox"/>	ÉTAT BATTERIE	<input checked="" type="checkbox"/>
TYPE DE DÉCLENCHÉUR	<input checked="" type="checkbox"/>	CONTOUR D'ENCADREMENT	<input type="checkbox"/>
FLASH	<input checked="" type="checkbox"/>		

- 4 Appuyez sur DISP/BACK pour enregistrer les modifications.**
- 5 Appuyez sur DISP/BACK autant que nécessaire pour quitter les menus et revenir à l'écran de prise de vue.**

### Horizon virtuel

Si vous sélectionnez **NIVEAU ELECTRONIQUE**, un horizon virtuel apparaît. L'appareil photo est horizontal lorsque les deux lignes se superposent. Notez que l'horizon virtuel peut ne pas s'afficher si l'objectif de l'appareil photo est dirigé vers le haut ou vers le bas. Pour obtenir un affichage 3D (illustré), appuyez sur la touche de fonction à laquelle l'option **NIVEAU ELECTRONIQUE** est attribuée (📖 253).

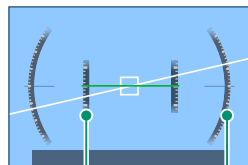

Tangage

Roulis

### Contour d'encadrement

Activez **CONTOUR D'ENCADREMENT** pour que les contours du cadre soient plus visibles sur un arrière-plan sombre.

### Histogrammes

Les histogrammes indiquent la répartition des tons d'une image. La luminosité est indiquée par l'axe horizontal, le nombre de pixels par l'axe vertical.

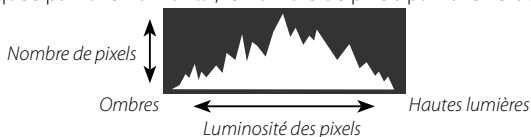

- **Exposition optimale** : les pixels sont répartis de manière uniforme sur toute la gamme des tons.
- **Surexposition** : les pixels sont regroupés à droite du graphique.
- **Sous-exposition** : les pixels sont regroupés à gauche du graphique.

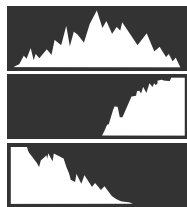

Pour afficher des histogrammes RVB distincts et les zones de l'image surexposées avec les réglages en cours, en superposition de la vue passant par l'objectif, appuyez sur la touche de fonction à laquelle l'option **HISTOGRAMME** est attribuée (📖 253).

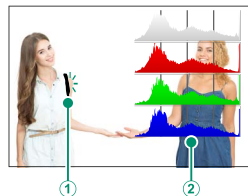

①

②

- ① Les zones surexposées clignotent
- ② Histogrammes RVB

## Utilisation des menus

Pour afficher les menus, appuyez sur **MENU/OK**.

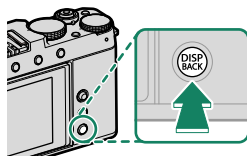

### Les menus

Des menus différents s'affichent pendant la prise de vue photographique, l'enregistrement vidéo et la lecture.

#### Photographie



#### Enregistrement vidéo



#### Lecture

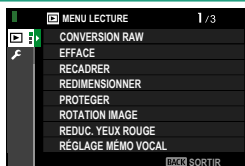

## Sélection d'un onglet de menu

Pour parcourir les menus :

- 1 Appuyez sur **MENU/OK** pour afficher les menus.

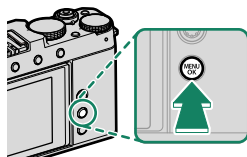

- 2 Appuyez à gauche du levier de mise au point pour mettre en surbrillance l'onglet du menu en cours.



Onglet

- 3 Appuyez en haut ou en bas du levier de mise au point pour mettre en surbrillance l'onglet comportant l'élément souhaité.
- 4 Appuyez à droite du levier de mise au point pour positionner le curseur dans le menu.

 La molette de commande avant permet de mettre en surbrillance des éléments lorsque les menus sont affichés.

## Mode écran tactile

L'écran LCD est également un écran tactile.

### Commandes tactiles pour la prise de vue

Pour activer les commandes tactiles, sélectionnez **OUI** pour **CONFIG.TOUCHE/MOLETTE > CONFIG. ÉCRAN TACTILE > RÉGLAGE ÉCRAN TACTILE**.



### EVF

L'écran LCD permet de sélectionner la zone de mise au point lorsque vous cadrez les images dans le viseur électronique (EVF). Utilisez **CONFIG.TOUCHE/MOLETTE > CONFIG. ÉCRAN TACTILE > RÉGL ZONE ÉCRAN TACT EVF** pour choisir la zone de l'écran destinée aux commandes tactiles.

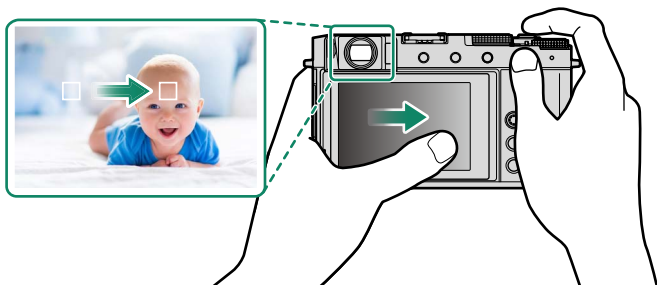





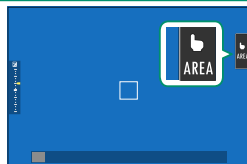

Lorsque **DÉTECTION DU VISAGE OUI** est sélectionné pour **CONFIGURATION AF/MF > RÉG. DÉTECT. VISAGE/YEUX**, vous pouvez choisir le visage utilisé pour la mise au point.



## Écran LCD

Vous pouvez sélectionner l'opération à effectuer en touchant l'indicateur du mode tactile. Les commandes tactiles peuvent être utilisées pour les opérations suivantes :



Mode	Description
 <b>PRISE VUES TACTILE</b>	Touchez le sujet à l'écran pour faire le point et déclencher. En mode rafale, les photos sont prises tant que vous gardez le doigt sur l'écran.
 <b>AF</b>	<ul style="list-style-type: none"><li>• Si <b>AF SEUL</b> est sélectionné comme mode de mise au point, l'appareil photo fera le point lorsque vous toucherez le sujet à l'écran. La mise au point reste verrouillée à la distance actuelle jusqu'à ce que vous touchiez l'icône <b>AF OFF</b>.</li><li>• Si <b>AF CONTINU</b> est sélectionné comme mode de mise au point, l'appareil photo activera la mise au point lorsque vous toucherez le sujet à l'écran. L'appareil photo continue à ajuster la mise au point si la distance au sujet change jusqu'à ce que vous touchiez l'icône <b>AF OFF</b>.</li><li>• Lorsque <b>FOCUS MANUEL</b> est sélectionné comme mode de mise au point, vous pouvez toucher l'écran pour faire le point à l'aide de l'autofocus sur le sujet sélectionné.</li></ul>
 <b>AF OFF</b>	
 <b>ZONE</b>	Touchez pour sélectionner un emplacement pour la mise au point ou le zoom. Le cadre de mise au point se déplacera à l'emplacement sélectionné.
 <b>OFF</b>	Commandes tactiles désactivées.

 Il est possible d'utiliser différentes commandes tactiles pendant le zoom de mise au point (📖 139).



-  Pour désactiver les commandes tactiles et masquer l'indicateur du mode d'écran tactile, sélectionnez **NON** pour  **CONFIG.TOUCHE/MOLETTE** > **CONFIG. ECRAN TACTILE** >  **RÉGLAGE ÉCRAN TACTILE**.
- Vous pouvez modifier les réglages du contrôle tactile à l'aide de  **CONFIGURATION AF/MF** >  **MODE ECRAN TACTILE**. Pour obtenir des informations sur les commandes tactiles disponibles pendant l'enregistrement vidéo, reportez-vous à « Enregistrement vidéo ( **MODE ECRAN TACTILE** ; 📖 172) ».

## CONTRÔLE FILM OPTIM.

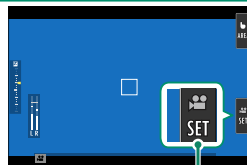
Si vous sélectionnez **OUI** pour **CONFIGURATION DU FILM > CONTRÔLE FILM OPTIM.**  ou si vous touchez le bouton du mode d'optimisation des films sur l'écran de prise de vue, les molettes de commande et les commandes tactiles sont optimisées pour l'enregistrement vidéo. Cela empêche d'enregistrer dans les séquences vidéo les bruits émis par l'appareil photo.



*Bouton du mode d'optimisation des films*

- VITESSE DU DÉCLENCHEUR
- OUVERTURE
- COMPENSATION EXPOSIT°
- ISO
- RÉGLER NIVEAU MIC INTERNE/  
RÉGLER NIVEAU MIC EXTERNE
- FILTRE VENT
- VOLUME DU CASQUE
-  SIMULATION DE FILM
-  BALANCE DES BLANCS
-  MODE MISE AU PT

-  Lorsque vous activez les commandes optimisées pour les films, les molettes de sélection de la vitesse d'obturation et de la correction d'exposition, ainsi que la bague des ouvertures, sont désactivées.
- Lorsque le contrôle optimisé des films est activé, la touche du mode optimisé des films permet de modifier les réglages de prise de vue ou de désactiver le contrôle optimisé des films.

## Fonctions tactiles

Les fonctions peuvent être attribuées aux gestes suivants de la même manière qu'aux touches de fonction (📖 256) :

- Balayage vers le haut : **T-Fn1**
- Balayage vers la gauche : **T-Fn2**
- Balayage vers la droite : **T-Fn3**
- Balayage vers le bas : **T-Fn4**

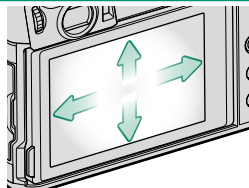

- Dans certains cas, les gestes de balayage sur l'écran tactile affichent un menu ; touchez l'option souhaitée pour la sélectionner.
- Les mouvements des doigts sont désactivés par défaut. Pour activer les mouvements des doigts, sélectionnez **OUI** pour **CONFIG.TOUCHE/MOLETTE > CONFIG. ECRAN TACTILE > T-Fn FONCTION TACTILE.**

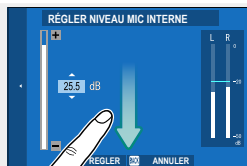



## Commandes tactiles en mode de lecture

Lorsque OUI est sélectionné pour **CONFIG.TOUCHE/MOLETTE** > **CONFIG. ÉCRAN TACTILE** > **RÉGLAGE ÉCRAN TACTILE**, les commandes tactiles permettent d'effectuer les opérations de lecture suivantes :

- **Faire glisser** : faites glisser un doigt sur l'écran pour voir les autres images.



- **Éloigner** : posez deux doigts sur l'écran et éloignez-les l'un de l'autre pour faire un zoom avant.



- **Rapprocher** : posez deux doigts sur l'écran et rapprochez-les pour faire un zoom arrière.



Vous pouvez faire un zoom arrière jusqu'à ce que l'image entière soit visible mais pas davantage.

- **Appuyer deux fois** : touchez deux fois l'écran pour zoomer sur le collimateur de mise au point.



- **Faire défiler** : affichez les autres zones de l'image après avoir zoomé lors de la lecture.





## **Premières étapes**

# 2

## Fixation de la courroie

Fixez la courroie.

Fixez la courroie aux deux œillets comme le montre l'illustration.

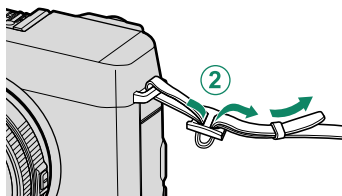
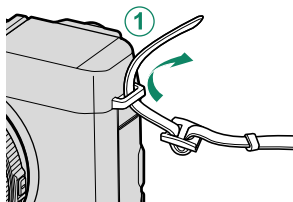

- ⚠ • Pour éviter de faire tomber l'appareil photo, vérifiez que la courroie est bien attachée.
- Ne fixez pas les boucles de la courroie aux œillets de la courroie. Le non-respect de cette consigne peut déformer ou casser les œillets.

## Fixation d'un objectif

L'appareil photo peut être utilisé avec des objectifs pour monture X de FUJIFILM.

Retirez le bouchon se trouvant sur l'appareil photo et celui se trouvant à l'arrière de l'objectif. Placez l'objectif sur la monture en alignant les repères qui se trouvent sur l'objectif et sur l'appareil photo (①), puis tournez l'objectif jusqu'à ce qu'il s'enclenche (②).

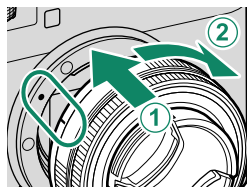

- ⚠ Lorsque vous fixez des objectifs, veillez à ce qu'aucune poussière ni aucun corps étranger ne s'infilte dans l'appareil photo.
- Faites attention de ne pas toucher les pièces internes de l'appareil photo.
- Faites pivoter l'objectif jusqu'à ce qu'il s'enclenche.
- N'appuyez pas sur la touche de déverrouillage de l'objectif lorsque vous installez un objectif.

### Retrait de l'objectif

Pour retirer l'objectif, éteignez l'appareil photo, puis appuyez sur le bouton de déverrouillage (①) de l'objectif comme le montre l'illustration (②).

- ⚠ Pour éviter que la poussière ne s'accumule sur l'objectif ou à l'intérieur de l'appareil photo, remettez en place les bouchons d'objectif et de boîtier lorsque l'objectif n'est pas fixé.

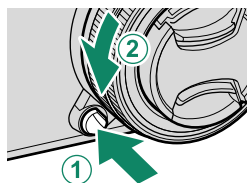

### Objectifs et autres accessoires en option

L'appareil photo peut être utilisé avec des objectifs et des accessoires pour monture X de FUJIFILM.

- ⚠ Respectez les précautions suivantes lorsque vous fixez ou retirez (changez) un objectif.
- Vérifiez qu'aucune poussière ni aucun corps étranger n'est présent sur l'objectif.
- Ne changez pas d'objectif sous la lumière directe du soleil ou sous une autre source lumineuse puissante. La lumière concentrée à l'intérieur de l'appareil photo pourrait provoquer son dysfonctionnement.
- Fixez les bouchons d'objectif avant de changer d'objectif.

## Insertion de la batterie et d'une carte mémoire

Insérez la batterie et la carte mémoire comme décrit ci-dessous.

- 1 Faites glisser le loquet du couvercle du compartiment de la batterie et ouvrez le couvercle.

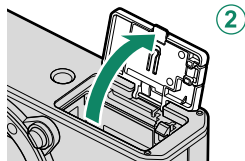
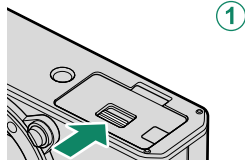

- 2 Insérez la batterie.  
En vous servant de la batterie pour appuyer le loquet sur le côté, insérez-la en orientant les contacts en premier dans le sens indiqué par la flèche.

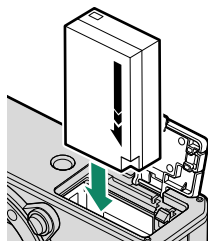

- 3 Insérez la carte mémoire.

 Les cartes mémoire SD, SDHC et SDXC (en option) que l'appareil photo utilise pour enregistrer les images sont dénommées « cartes mémoire ».

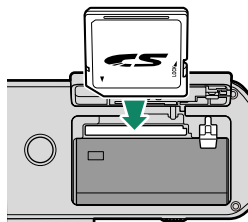

- 4 Fermez le couvercle du compartiment de la batterie et faites glisser son loquet pour le verrouiller.

### Retrait de la batterie

Avant de retirer la batterie ou la carte mémoire, *éteignez l'appareil photo* et ouvrez le couvercle du compartiment de la batterie.

Pour retirer la batterie, poussez le loquet de la batterie sur le côté, et faites glisser la batterie pour la sortir de l'appareil photo comme le montre l'illustration.

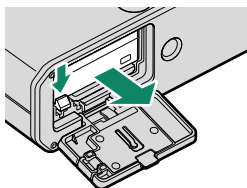

**!** La batterie peut chauffer lorsqu'elle est utilisée dans des environnements où la température est élevée. Faites attention lorsque vous retirez la batterie.

### Retrait des cartes mémoire

Pour retirer la carte mémoire, appuyez dessus et relâchez-la lentement. Vous pouvez ensuite la retirer à la main.

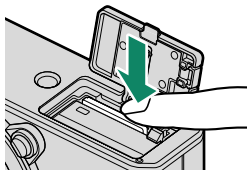

**!**

- Appuyez au centre de la carte lorsque vous l'éjectez.
- Il se peut que la carte mémoire sorte trop rapidement lorsque vous la retirez. Retenez-la avec le doigt et relâchez-la doucement.

## Cartes mémoire compatibles

- L'appareil photo peut être utilisé avec des cartes mémoire SD, SDHC et SDXC.
- L'appareil photo est compatible avec les cartes mémoire UHS-I.
- Pour enregistrer des vidéos, utilisez des cartes de classe de vitesse UHS 3 ou supérieure ou de classe de vitesse vidéo V30 ou supérieure.
- Vous trouverez une liste des cartes mémoire compatibles sur le site Internet de Fujifilm. Pour en savoir plus, consultez : <https://fujifilm-x.com/support/compatibility/cameras/>.

- !** • *N'éteignez pas l'appareil photo, ni ne retirez la carte mémoire pendant son formatage ou pendant l'enregistrement ou la suppression de données sur la carte. Vous risquez sinon d'endommager la carte.*
- Les cartes mémoire peuvent être verrouillées, ce qui rend impossible le formatage de la carte ou l'enregistrement et la suppression des images. Avant d'insérer une carte mémoire, faites coulisser la languette de protection en écriture dans la position déverrouillée.
  - Les cartes mémoire sont petites et peuvent être avalées ; gardez-les hors de portée des enfants. Si un enfant venait à avaler une carte mémoire, consultez de toute urgence un médecin.
  - Les adaptateurs miniSD ou microSD, qui sont plus grands ou plus petits que les cartes mémoire, risquent de ne pas être éjectés normalement : si la carte n'est pas éjectée, confiez l'appareil photo à un représentant de service agréé. Ne forcez pas pour retirer la carte.
  - Ne collez pas d'étiquettes ou d'autres objets sur les cartes mémoire. Le décollement des étiquettes risque d'entraîner le dysfonctionnement de l'appareil photo.
  - L'enregistrement vidéo peut être interrompu avec certains types de cartes mémoire.
  - Le formatage de la carte mémoire dans l'appareil photo crée un dossier où les photos sont stockées. Ne renommez pas et n'effacez pas ce dossier. N'utilisez pas un ordinateur ou un autre appareil pour modifier, effacer ou renommer les fichiers images. Utilisez toujours l'appareil photo pour supprimer les photos ; avant de modifier ou de renommer des fichiers, copiez-les sur un ordinateur puis modifiez ou renommez les copies, pas les originaux. Si vous renommez les fichiers sur l'appareil photo, des problèmes peuvent survenir pendant la lecture.





## Chargement de la batterie

La batterie n'a pas été chargée avant expédition. Vous devez la charger avant d'utiliser votre appareil photo.

- ! Une batterie rechargeable NP-W126S est fournie avec l'appareil photo.
- Éteignez l'appareil photo pour la recharger.

- Il est possible de recharger l'appareil photo par USB. Le chargement par USB est disponible avec les ordinateurs dotés d'un système d'exploitation approuvé par le fabricant et d'une interface USB.

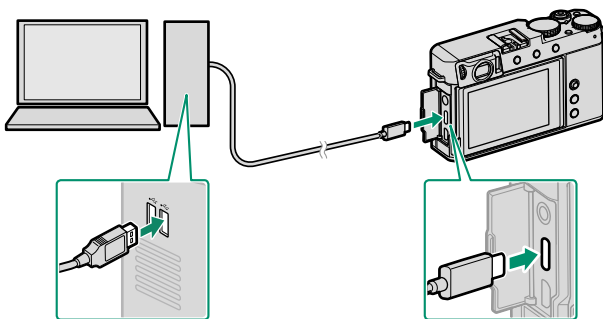

*Laissez l'ordinateur allumé pendant le chargement.*

- ! La batterie ne se recharge pas tant que l'appareil photo est allumé.
  - Branchez le câble USB fourni.
  - Raccordez l'appareil photo directement à l'ordinateur ; n'utilisez pas de hub USB ou le port USB du clavier.
  - Le chargement cesse lorsque l'ordinateur se met en veille. Pour reprendre le chargement, activez l'ordinateur, puis débranchez et rebranchez le câble USB.
  - Selon le modèle, les réglages et l'état actuel de l'ordinateur, il se peut que le chargement ne soit pas pris en charge.
  - La batterie se recharge en 5 heures environ et son entrée de charge est de 5 V/500 mA.
- Pour recharger la batterie via une prise de courant domestique, utilisez un chargeur de batterie BC-W126S (disponible séparément).

**Niveau de charge**

Le témoin lumineux indique l'état de charge de la batterie de la manière suivante :

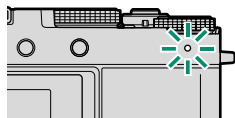

Témoin lumineux	État de la batterie
Allumé	Batterie en cours de chargement
Éteint	Chargement terminé
Clignote	Erreur de chargement



- Ne collez pas d'étiquettes ou d'autres objets sur la batterie. Si vous ne respectez pas cette précaution, vous risquez de ne plus pouvoir retirer la batterie de l'appareil photo.
- Ne court-circuitez pas les bornes de la batterie. Celle-ci pourrait surchauffer.
- Lisez les précautions de la section « Batterie et alimentation électrique ».
- Utilisez uniquement des batteries rechargeables Fujifilm authentiques, conçues pour cet appareil photo. Si vous ne respectez pas cette précaution, le produit risque de ne pas fonctionner correctement.
- Ne retirez pas les étiquettes de la batterie et n'essayez pas de couper ou d'enlever l'enveloppe extérieure.
- La batterie perd progressivement sa charge lorsqu'elle n'est pas utilisée. Chargez la batterie un ou deux jours avant utilisation.
- Si la batterie se décharge rapidement, cela signifie qu'elle a atteint la fin de sa durée de vie et qu'elle doit être remplacée.
- Essuyez les bornes de la batterie avec un chiffon propre et sec afin d'éliminer toute saleté. Si vous ne respectez pas cette précaution, la batterie risque de ne pas se recharger.
- Notez que les temps de chargement sont plus longs si la température est basse ou élevée.



- Si vous allumez l'appareil photo pendant le chargement, ce dernier s'arrête et la connexion USB est utilisée pour alimenter l'appareil photo. Le niveau de charge de la batterie baisse progressivement (📖 241).

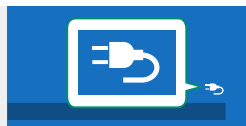



- L'appareil photo affiche l'icône « alimentation » lorsqu'il est alimenté en USB.

## Allumer et éteindre l'appareil photo

Utilisez le commutateur **ON/OFF** pour allumer et éteindre l'appareil photo.

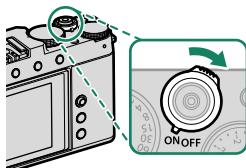
Positionnez le commutateur sur **ON** pour allumer l'appareil photo ou sur **OFF** pour l'éteindre.



 Les images ou la visibilité dans le viseur peuvent être affectées par la présence de traces de doigts ou d'autres marques sur l'objectif ou le viseur. Veillez à ce que l'objectif et le viseur restent propres.





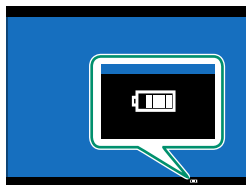

-  Lorsque vous appuyez sur la touche **PLAY** pendant la prise de vue, la lecture démarre.
- Appuyez sur le déclencheur à mi-course pour revenir au mode de prise de vue.
- L'appareil photo s'éteint automatiquement si vous n'effectuez aucune opération pendant le délai indiqué dans **GESTION ALIM. > EXT. AUTO**. Pour réactiver l'appareil photo après une extinction automatique, appuyez sur le déclencheur à mi-course ou positionnez le commutateur **ON/OFF** sur **OFF** puis de nouveau sur **ON**.

## Vérification du niveau de charge de la batterie

Après avoir allumé l'appareil photo, vérifiez le niveau de charge de la batterie.

Le niveau de charge de la batterie est indiqué comme suit :



Indicateur	Description
	Batterie partiellement déchargée.
	Batterie chargée à 80% environ.
	Batterie chargée à 60% environ.
	Batterie chargée à 40% environ.
	Batterie chargée à 20% environ.
 (rouge)	Charge faible. Rechargez la batterie dès que possible.
 (clignote en rouge)	Batterie déchargée. Éteignez l'appareil photo et rechargez la batterie.

## Configuration de base

Lorsque vous allumez l'appareil photo pour la première fois, vous pouvez choisir une langue et régler l'horloge. Avec les réglages par défaut, vous pouvez également coupler l'appareil photo à un smartphone ou à une tablette pour pouvoir synchroniser ultérieurement les horloges ou télécharger des photos. Suivez les étapes ci-dessous lorsque vous allumez l'appareil photo pour la première fois.

Si vous avez l'intention de coupler l'appareil photo à un smartphone ou à une tablette, installez et lancez la dernière version de l'application FUJIFILM Camera Remote sur le périphérique mobile avant d'aller plus loin. Pour en savoir plus, consultez : [http://app.fujifilm-dsc.com/fr/camera\\_remote/](http://app.fujifilm-dsc.com/fr/camera_remote/)

### 1 Allumez l'appareil photo.

Une boîte de dialogue de sélection de la langue s'affiche.

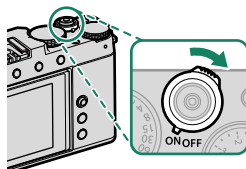

### 2 Choisissez une langue.

Mettez une langue en surbrillance et appuyez sur **MENU/OK**.

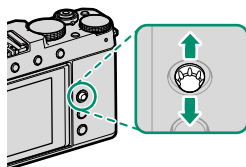

### 3 Coupez l'appareil photo au smartphone ou à la tablette.

Appuyez sur **MENU/OK** pour coupler l'appareil photo à un smartphone ou à une tablette exécutant l'application FUJIFILM Camera Remote.

Pour ignorer l'étape de couplage, appuyez sur **DISP/BACK**.



#### 4 Vérifiez l'heure.

Une fois le couplage effectué, vous serez invité à régler l'horloge de l'appareil photo sur l'heure indiquée par le smartphone ou la tablette. Vérifiez que l'heure est correcte.

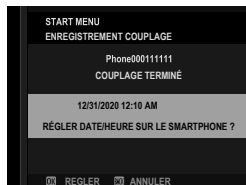

 Pour régler l'horloge manuellement, appuyez sur **DISP/BACK** (📖 39).

#### 5 Pour synchroniser les réglages de l'appareil photo avec les réglages configurés sur votre smartphone ou tablette.

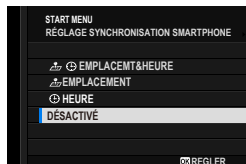



 Vous pouvez modifier l'option sélectionnée à tout moment à l'aide de **PARAM.CONNEXION > RÉGLAGES Bluetooth**.

#### 6 Réglez l'horloge.

Appuyez sur **MENU/OK** pour régler l'horloge de l'appareil photo sur l'heure indiquée par le smartphone ou la tablette et revenir au mode de prise de vue.

#### 7 Formatez la carte mémoire (📖 208).

 Formatez les cartes mémoire avant de les utiliser pour la première fois et veillez à les reformater si vous les avez utilisées sur un ordinateur ou un autre appareil.



 Lorsque l'appareil photo est resté longtemps sans batterie, son horloge se réinitialise et la boîte de dialogue de sélection de la langue réapparaît à sa mise sous tension.

#### Ignorer l'étape actuelle

Si vous ignorez une étape, une boîte de dialogue de confirmation s'affiche ; sélectionnez **NON** pour éviter de répéter les étapes que vous avez ignorées la prochaine fois que vous allumerez l'appareil photo.

## Sélection d'une autre langue

Pour modifier la langue :

- 1 Affichez les options de langue.**  
Sélectionnez  **CONFIGURATION UTILISATEUR >**  
 **言語/LANG..**
- 2 Choisissez une langue.**  
Mettez en surbrillance l'option souhaitée et appuyez sur **MENU/OK**.

## Modification de l'heure et de la date

Pour régler l'horloge de l'appareil photo :

- 1 Affichez les options DATE/HEURE.**  
Sélectionnez  **CONFIGURATION UTILISATEUR > DATE/HEURE.**
- 2 Réglez l'horloge.**  
Appuyez à gauche ou à droite du levier de mise au point pour mettre en surbrillance l'année, le mois, le jour, l'heure ou les minutes, et appuyez en haut ou en bas pour modifier ces valeurs. Appuyez sur **MENU/OK** pour régler l'horloge.

## NOTES

---

---

---

---

---

---

---

---

---

---

---

---

---

---

---

---

---

---

---

---

---

---

---

---

---



# **Principes de base de photographie et de lecture**

# 3

## Prise de vue (mode P)

Cette section décrit comment prendre des photos en mode AE programme (mode P). Reportez-vous aux pages 56 à 65 pour obtenir des informations sur les modes S, A et M.

- 1 Appuyez sur la touche **DRIVE/DELETE** et sélectionnez **PHOTO** dans le menu du mode de déclenchement.

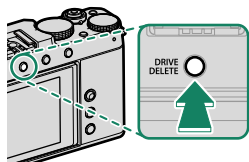

- 2 Positionnez la molette de sélection des vitesses sur **P** et vérifiez que l'appareil photo affiche les informations de prise de vue du mode AE programme.

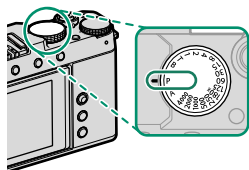

- 3 Vérifiez le mode de prise de vue. Vérifiez que **P** est indiqué à l'écran.

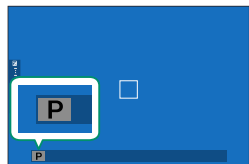

#### 4 Préparez l'appareil photo.

- Tenez fermement l'appareil photo des deux mains : des mains instables ou qui tremblent peuvent créer des photos floues.
- Pour éviter que vos photos ne soient floues ou trop sombres (sous-exposées), ne mettez pas vos doigts et tout autre objet devant l'objectif et l'illuminateur d'assistance AF.

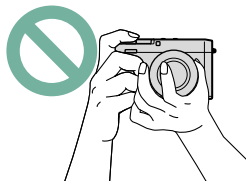
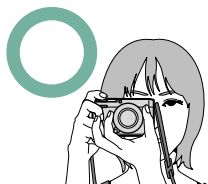

#### 5 Cadrez votre photo.

##### Objectifs dotés de bagues de zoom

Utilisez la bague de zoom pour cadrer la photo sur l'écran. Tournez la bague vers la gauche pour faire un zoom arrière, vers la droite pour faire un zoom avant.

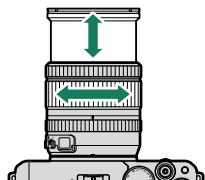

- 6 Appuyez sur le déclencheur à mi-course pour régler la mise au point et l'exposition.

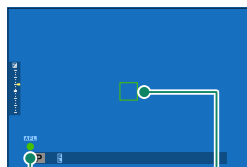

Indicateur de mise au point

Cadre de mise au point

- Si l'appareil photo arrive à faire la mise au point, le cadre et l'indicateur de mise au point s'allument en vert.
- Si l'appareil photo ne parvient pas à faire la mise au point, le cadre de mise au point devient rouge, le symbole !AF apparaît et l'indicateur de mise au point clignote en blanc.



- Si le sujet est faiblement éclairé, il se peut que l'illuminateur d'assistance AF se déclenche pour aider l'appareil photo à faire le point.
- La mise au point et l'exposition sont verrouillées lorsque vous appuyez sur le déclencheur à mi-course. La mise au point et l'exposition restent verrouillées tant que le déclencheur est maintenu dans cette position (verrouillage AF/AE).
- L'appareil photo fait le point sur des sujets situés à n'importe quelle distance dans les plages de mise au point macro et standard de l'objectif.

- 7 Appuyez doucement mais à fond sur le déclencheur pour prendre la photo.

## Visualisation des images

Vous pouvez visualiser les images dans le viseur ou sur l'écran LCD.

Pour afficher les images en plein écran, appuyez sur la touche **PLAY**.

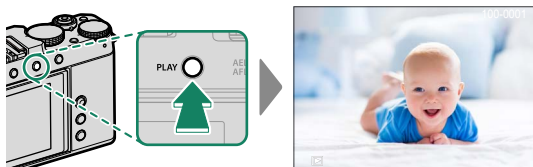

Appuyez à gauche du levier de mise au point pour parcourir les images dans le sens inverse. Appuyez à droite pour parcourir les images dans le sens enregistré. Maintenez le levier enfoncé pour aller rapidement à la vue souhaitée.

- Pour parcourir les images, appuyez sur la molette de commande avant, puis faites-la tourner (🗨 6). Vous pouvez également « balayer » l'écran avec l'index.
- Les images prises à l'aide d'autres appareils sont signalées par l'icône 📷 (« image prise avec un autre appareil ») pour avertir qu'elles risquent de ne pas s'afficher correctement et que la lecture avec zoom peut être indisponible.

## Suppression des images

Utilisez la touche **DRIVE/DELETE** pour supprimer les images.

**!** Il n'est pas possible de récupérer les images supprimées. Protégez les images importantes ou copiez-les sur un ordinateur ou un autre périphérique de stockage avant d'aller plus loin.

- 1 Lorsqu'une image est affichée en plein écran, appuyez sur la touche **DRIVE/DELETE** et sélectionnez **IMAGE**.

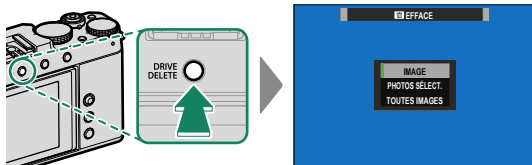

- 2 Choisissez une image et appuyez sur **MENU/OK** pour la supprimer.
  - L'image est supprimée lorsque vous appuyez sur la touche **MENU/OK** ; aucune boîte de dialogue de confirmation ne s'affiche. Faites attention de ne pas supprimer accidentellement les images que vous souhaitez conserver.
  - Vous pouvez supprimer d'autres images à l'aide de la touche **MENU/OK**. Affichez les images souhaitées et appuyez sur **MENU/OK** pour les supprimer une par une.

**📄** • Les images protégées ne peuvent pas être supprimées. Retirez la protection de toute image que vous souhaitez supprimer (📖 194).  
• Vous pouvez également supprimer des images via les menus à l'aide de l'option **☑ MENU LECTURE > EFFACE** (📖 190).

# **Enregistrement et lecture des vidéos**

# 4

## Enregistrement de vidéos

Enregistrez des vidéos avec le son.

### Enregistrement de vidéos

Vous pouvez enregistrer des vidéos en appuyant sur le déclencheur lorsque  (vidéo) est sélectionné dans le menu du mode de déclenchement ou en appuyant sur la touche de fonction à laquelle **DÉCL. ENREGISTR. VIDÉO** est attribué.

#### Le menu du mode de déclenchement ( vidéo)

Lorsque vous sélectionnez  (vidéo) dans le menu du mode de déclenchement et que vous enregistrez des vidéos à l'aide du déclencheur, vous pouvez contrôler de nombreux réglages de l'appareil photo.

- 1 Appuyez sur la touche **DRIVE/DELETE** et sélectionnez **VIDEO** dans le menu du mode de déclenchement.

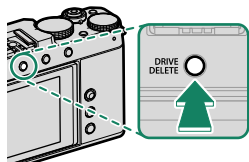

- 2 Appuyez à fond sur le déclencheur. L'enregistrement démarre.
  - Un indicateur d'enregistrement () s'affiche pendant l'enregistrement.
  - L'écran indique la durée d'enregistrement écoulée.

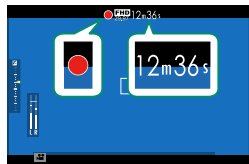



- 3 Appuyez à nouveau sur le déclencheur pour terminer l'enregistrement. L'enregistrement s'arrête automatiquement lorsque la vidéo a atteint 29 minutes et 59 secondes ou lorsque la carte mémoire est pleine.



## Utilisation d'une touche de fonction (DÉCL. ENREGISTR. VIDÉO)

Utilisez la touche de fonction à laquelle **DÉCL. ENREGISTR. VIDÉO** est attribué pour enregistrer rapidement et aisément des vidéos en mode photo.

 L'appareil photo active automatiquement l'exposition automatique et sélectionne **AF CONTINU** comme mode de mise au point.

- 1 Attribuez **DÉCL. ENREGISTR. VIDÉO** à une touche de fonction ( 253).
- 2 Appuyez sur la touche sélectionnée pour commencer l'enregistrement.
  - Un indicateur d'enregistrement (●) s'affiche pendant l'enregistrement.
  - L'écran indique la durée d'enregistrement écoulée.

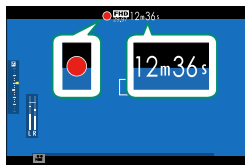

- 3 Appuyez à nouveau sur le déclencheur pour arrêter l'enregistrement.

L'enregistrement s'arrête automatiquement lorsque la vidéo a atteint 29 minutes et 59 secondes ou lorsque la carte mémoire est pleine.

 L'option de déclenchement de l'enregistrement vidéo est destinée à un enregistrement sur le vif ; il n'est pas possible de modifier les réglages de l'appareil photo.

### Avertissements relatifs à la température

L'appareil photo s'éteint automatiquement pour se protéger lorsque sa température ou celle de la batterie augmente. Si un avertissement relatif à la température s'affiche, le bruit de l'image peut augmenter. Éteignez l'appareil photo et attendez qu'il refroidisse avant de le rallumer ( 327).

- 4
- ❗ Utilisez une carte mémoire de classe de vitesse UHS 3 ou supérieure pour enregistrer des vidéos.
  - Le son est enregistré via le microphone intégré ou via un microphone externe (en option). Ne couvrez pas le microphone pendant l'enregistrement.
  - Notez que le microphone risque de capter le bruit de l'objectif et d'autres sons émis par l'appareil photo pendant l'enregistrement.
  - Des bandes verticales ou horizontales peuvent apparaître sur les vidéos contenant des sujets très lumineux. Cela est normal et n'est pas le signe d'un dysfonctionnement.
  - La température de l'appareil photo peut augmenter selon la température ambiante et la durée d'utilisation. Le dos de l'appareil photo et la zone arrière de l'écran LCD, en particulier, peuvent chauffer lorsque l'écran est incliné ; il est conseillé de prendre des précautions.

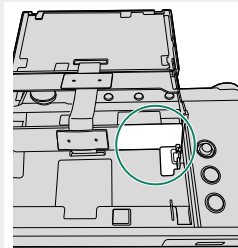

- 📺 Le témoin lumineux s'allume pendant l'enregistrement.
- Si vous utilisez un zoom, vous pouvez modifier la focale pendant l'enregistrement à l'aide de la bague de zoom (si disponible).
- Vous pouvez modifier la correction d'exposition pendant l'enregistrement, mais uniquement par  $\pm 2$  IL maximum.
- Il se peut que l'enregistrement ne soit pas disponible avec certains réglages. En outre, dans d'autres cas, certains réglages peuvent ne pas s'appliquer pendant l'enregistrement.
- Vous pouvez utiliser un casque raccordé en USB pour contrôler le son pendant l'enregistrement vidéo. Utilisez l'adaptateur Casque fourni pour convertir le port USB en prise jack pour casque.



### Utilisation d'un microphone externe

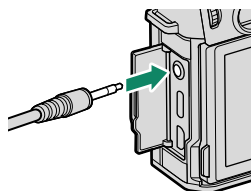

Le son peut être enregistré à l'aide de microphones externes qui se branchent sur des prises jack de 3,5 mm de diamètre ; les microphones nécessitant une entrée alimentée ne peuvent pas être utilisés. Reportez-vous au manuel du microphone pour plus de détails.



## Modification des paramètres vidéo

Vous pouvez modifier les réglages vidéo depuis les menus vidéo ou à l'aide de l'élément  **CONFIGURATION DU FILM** disponible dans les menus photo ( 19).

- Vous pouvez accéder à un menu simplifié des réglages vidéo via l'élément  **CONFIGURATION DU FILM** situé dans les menus photo ( 152).
- Les menus vidéo comportent des options qui peuvent être utilisées lorsque vous enregistrez des vidéos via le déclencheur et que **VIDEO** est sélectionné dans le menu du mode de déclenchement ( 155).

 Les modifications effectuées à l'aide de l'élément  **CONFIGURATION DU FILM** des menus photo s'appliquent également aux menus vidéo. Les modifications effectuées dans l'un de ces deux menus s'appliquent automatiquement à l'autre menu.

### Profondeur de champ

Pour estomper les arrière-plans, ouvrez le diaphragme au maximum. Pour cela, modifiez l'ouverture directement en modes **A** (AE priorité ouverture) et **M** (manuel).

## Visionnage des vidéos

Visionnez les vidéos sur l'appareil photo.

En lecture plein écran, les vidéos sont signalées par l'icône . Appuyez en bas du levier de mise au point pour démarrer la lecture vidéo.

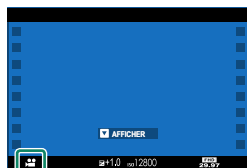

Vous pouvez effectuer les opérations suivantes lorsqu'une vidéo est affichée :

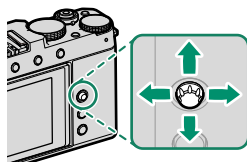

Levier de mise au point	Lecture plein écran	Lecture en cours (▶)	Lecture en pause (⏸)
Haut	—	Mettre fin à la lecture	
Bas	Lancer la lecture	Faire une pause	Démarrer/reprendre la lecture
Gauche/droite	Afficher les autres images	Régler la vitesse	Revenir en arrière/avancer d'une vue

La progression est indiquée à l'écran pendant la lecture.

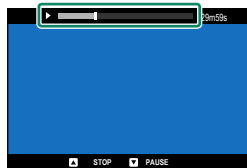

- ⚠ Ne couvrez pas le haut-parleur pendant la lecture.
- Le son n'est pas lu si **ÉTEINT** est sélectionné pour **CONFIGURATION UTILISATEUR > SON ET FLASH**.
- 📄 Appuyez sur **MENU/OK** pour faire une pause pendant la lecture et afficher les commandes du volume. Appuyez en haut ou en bas du levier de mise au point pour régler le volume ; appuyez de nouveau sur **MENU/OK** pour reprendre la lecture. Vous pouvez également régler le volume à l'aide de l'option **CONFIGURATION SON > VOL. LECTURE**.
- Le son peut être lu via le casque ou un autre périphérique raccordé en USB à l'aide de l'adaptateur Casque fourni.

**Vitesse de lecture**

Appuyez à gauche ou à droite du levier de mise au point pour régler la vitesse de lecture pendant la lecture. La vitesse est indiquée par le nombre de flèches (▶ ou ◀).



*Flèches*



**Prise de vue**

5

## Modes P, S, A et M

Les modes **P**, **S**, **A** et **M** offrent divers degrés de contrôle sur la vitesse d'obturation et l'ouverture.

### Mode P : Programme AE

L'appareil photo choisit la vitesse d'obturation et l'ouverture afin d'obtenir une exposition optimale. Vous pouvez sélectionner d'autres valeurs qui produisent la même exposition grâce au décalage de programme.

L'appareil photo fonctionne en mode **P** (programme AE) lorsque la molette de sélection de la vitesse d'obturation est positionnée sur **A** ou **P**. L'ouverture se règle de la façon suivante.

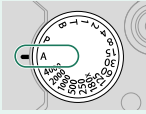
		Ouverture
Molette de sélection de la vitesse d'obturation	 P (📖 57)	L'appareil photo fonctionne en mode <b>P</b> quelle que soit l'option sélectionnée pour l'ouverture (📖 42).
	 A (📖 57)	<ul style="list-style-type: none"><li>• <b>Objectifs dotés d'une bague des ouvertures</b> : vous pouvez sélectionner le mode <b>P</b> en positionnant la bague sur <b>A</b> (auto).</li><li>• <b>Objectifs sans bague des ouvertures</b> : vous pouvez sélectionner le mode <b>P</b> en appuyant au centre de la molette de commande avant pour accéder à <b>OUVERTURE</b>, puis en tournant la molette pour choisir <b>A</b> (auto).</li></ul>

- ! Vous pouvez choisir la méthode de réglage de l'ouverture lors de l'utilisation d'un objectif sans bague des ouvertures à l'aide de **CONFIG. TOUCHE/MOLETTE > RÉGL. OUVERTURE** (📖 230).
- Vous pouvez modifier les réglages de la molette de commande avant à l'aide de **CONFIG. TOUCHE/MOLETTE > PARAM. MOLETTE COMMANDE** (📖 67, 226).



## Molette de sélection de la vitesse d'obturation : P

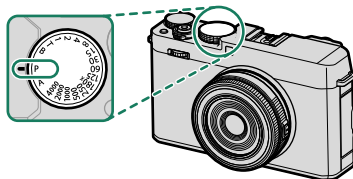

### Réglage

**Vitesse d'obturation** | P (Programme)

Vérifiez que P est indiqué à l'écran.

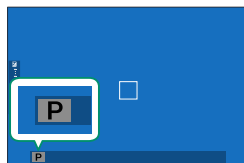

## Molette de sélection de la vitesse d'obturation : A

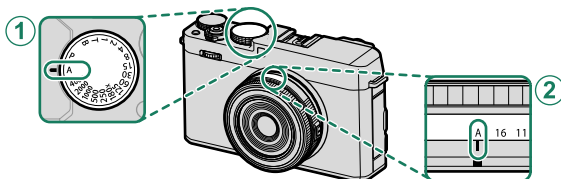

### Réglage

① **Vitesse d'obturation** | A (auto)

② **Ouverture** | A (auto)

Vérifiez que P est indiqué à l'écran.

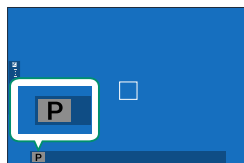

❗ Si le sujet se trouve en dehors de la plage de mesure de l'appareil photo, « --- » s'affiche à la place de la vitesse d'obturation et de l'ouverture.

## Décalage de programme

Tournez la molette de commande avant pour choisir la combinaison souhaitée de vitesse d'obturation et d'ouverture (décalage de programme).

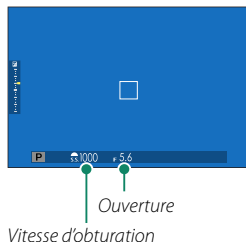

Le décalage de programme n'est pas disponible dans les situations suivantes :

- Avec les flashes prenant en charge le mode auto TTL
- Si une option automatique est sélectionnée pour **CONFIGURATION QUALITÉ IMAGE > PLAGES DYNAMIQUES**
- En mode vidéo



- Pour annuler le décalage de programme, éteignez l'appareil photo.
- Vous pouvez modifier les réglages de la molette de commande à l'aide de **CONFIG.TOUCHE/MOLETTE > PARAM. MOLETTE COMMANDE** (📖 67, 226).

## Mode S : AE avec priorité à la vitesse

Choisissez la vitesse d'obturation et laissez l'appareil photo modifier l'ouverture afin d'obtenir une exposition optimale.

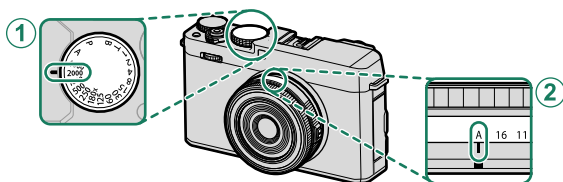

### Réglage

①	<b>Vitesse d'obturation</b>	Sélectionné par l'utilisateur
②	<b>Ouverture</b>	A (auto)

Vérifiez que S est indiqué à l'écran.

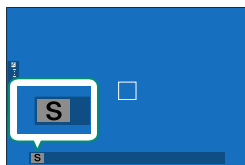

- ❗ • Si il est impossible d'obtenir une exposition correcte avec la vitesse d'obturation sélectionnée, l'ouverture s'affiche en rouge
- Si le sujet se trouve en dehors de la plage de mesure de l'appareil photo, « -- » s'affiche à la place de l'ouverture.

- 🔧 • Vous pouvez également modifier la vitesse d'obturation par incréments de  $\frac{1}{2}$  IL en tournant la molette de commande avant.
  - Pour obtenir des vitesses plus rapides, activez l'obturateur électronique, positionnez la molette de sélection de la vitesse d'obturation sur **4000** ou **T**, et tournez la molette de commande avant.
  - Si vous utilisez un objectif doté d'une bague des ouvertures, positionnez la bague sur **A** (auto). Si vous utilisez un objectif sans bague des ouvertures, sélectionnez d'abord **AUTO** ou **AUTO+MANUEL** pour **CONFIG. TOUCHE/MOLETTE > RÉGL. OUVERTURE**, puis appuyez au centre de la molette de commande avant pour accéder à **OUVERTURE** et tournez la molette jusqu'à ce que la valeur d'ouverture s'affiche en blanc.
  - Vous pouvez modifier les réglages de la molette de commande avant à l'aide de **CONFIG. TOUCHE/MOLETTE > PARAM. MOLETTE COMMANDE** (📖 67, 226).
  - La vitesse d'obturation peut être modifiée tant que le déclencheur est enclenché à mi-course.

## Pose T (T)

Choisissez une vitesse d'obturation de T (pose T) pour les poses longues. Il est recommandé d'utiliser un trépied pour éviter que l'appareil photo ne bouge pendant l'exposition.

- 1 Réglez la vitesse d'obturation sur T.

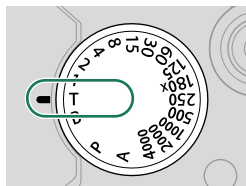

- 2 Tournez la molette de commande avant pour choisir une vitesse d'obturation.

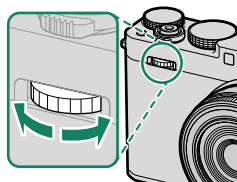

- 3 Appuyez à fond sur le déclencheur pour prendre une photo avec la vitesse d'obturation sélectionnée. À des vitesses de 1 s ou plus lente, un compte à rebours s'affiche pendant l'exposition.



- Pour réduire le « bruit » (marbrures) en pose longue, sélectionnez **OUI** pour **CONFIGURATION QUALITÉ IMAGE > LONGUE EXPO RB**. Notez que, dans ce cas, le temps d'enregistrement des images après la prise de vue risque d'augmenter.
- Vous pouvez modifier les réglages de la molette de commande avant à l'aide de **CONFIG.TOUÇHE/MOLETTE > PARAM. MOLETTE COMMANDE** (📖 67, 226).

## Pose B (B)

Choisissez une vitesse d'obturation de **B** (pose B) pour les poses longues au cours desquelles vous ouvrez et fermez l'obturateur manuellement. Il est recommandé d'utiliser un trépied pour éviter que l'appareil photo ne bouge pendant l'exposition.

- 1 Réglez la vitesse d'obturation sur **B**.

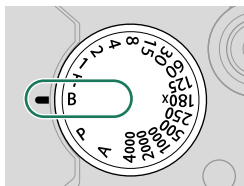

- 2 Appuyez à fond sur le déclencheur. L'obturateur reste ouvert pendant 60 minutes maximum tant que vous appuyez sur le déclencheur ; l'affichage indique le temps écoulé depuis le début de l'exposition.



- Lorsque vous choisissez **A** comme ouverture, la vitesse d'obturation se fixe sur 30 s.
- Pour réduire le « bruit » (marbrures) en pose longue, sélectionnez **OUI** pour **CONFIGURATION QUALITÉ IMAGE > LONGUE EXPO RB**. Notez que, dans ce cas, le temps d'enregistrement des images après la prise de vue risque d'augmenter.

## Utilisation d'une télécommande filaire

Une télécommande filaire peut être utilisée pour les poses longues. Lorsque vous utilisez une télécommande filaire RR-100 (en option) ou un déclencheur électronique d'un autre fabricant, insérez l'accessoire dans la prise pour microphone/télécommande de l'appareil photo via un adaptateur d'un autre fabricant qui convertit la fiche femelle à trois broches  $\varnothing 2,5$  mm en fiche mâle à trois broches  $\varnothing 3,5$  mm.

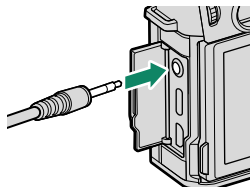

- Une boîte de dialogue de confirmation s'affiche lorsqu'une télécommande est connectée ; appuyez sur **MENU/OK** et sélectionnez **DÉCL.** pour **MIC./DÉCL. À DIST.**

VÉRIFIEZ RÉG. MIC./DÉCL.  
À DISTANCE  
**OK** CONFIG. **BACK** IGNORER

## Mode A : AE avec priorité à l'ouverture

Choisissez l'ouverture et laissez l'appareil photo modifier la vitesse d'obturation afin d'obtenir une exposition optimale.

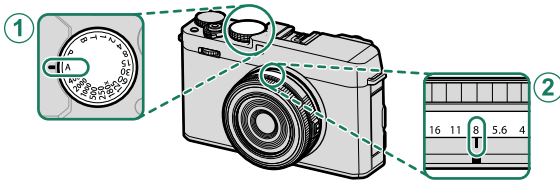

### Réglage

①	<b>Vitesse d'obturation</b>	A (auto)
②	<b>Ouverture</b>	Sélectionné par l'utilisateur

Vérifiez que A est indiqué à l'écran.

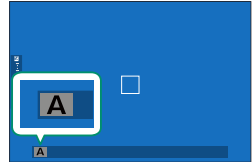

- ! • Si il est impossible d'obtenir une exposition correcte avec l'ouverture sélectionnée, la vitesse d'obturation s'affiche en rouge.
  - Si le sujet se trouve en dehors de la plage de mesure de l'appareil photo, « --- » s'affiche à la place de la vitesse d'obturation.
- 🔧 • Si l'objectif est équipé d'une bague des ouvertures, vous pouvez modifier l'ouverture en tournant cette bague. Si vous utilisez un objectif sans bague des ouvertures, appuyez au centre de la molette de commande avant pour accéder à **OUVERTURE**, puis tournez la molette pour choisir une valeur.
  - Vous pouvez modifier les réglages de la molette de commande avant à l'aide de **CONFIG.TOUCHE/MOLETTE > PARAM. MOLETTE COMMANDE** (📖 67, 226).
  - L'ouverture peut être modifiée même lorsque le déclencheur est enclenché à mi-course.

### Objectifs sans bague des ouvertures

Les utilisateurs d'objectifs sans bague des ouvertures peuvent tourner la molette de commande au-delà de l'ouverture minimale pour sélectionner **A** (auto), puis appuyer au centre de la molette pour accéder à **S.S. (CHANGEMENT PROGRAMME)** et utiliser le décalage de programme pour choisir d'autres combinaisons de vitesse d'obturation et d'ouverture qui produiront la même exposition.

### Aperçu de la profondeur de champ

Lorsque l'option **PRÉV. PROF CHAMP** est attribuée à une touche de fonction, la pression sur cette dernière affiche l'icône  et ouvre le diaphragme selon l'ouverture sélectionnée, permettant d'avoir un aperçu de la profondeur de champ (📖 253).

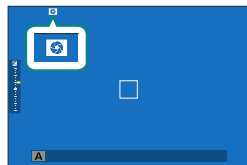



## Mode M : Exposition manuelle

En mode manuel, l'utilisateur choisit à la fois la vitesse d'obturation et l'ouverture. Il est possible de surexposer (éclaircir) ou de sous-exposer (assombrir) volontairement les images, afin de multiplier les possibilités en matière de créativité. Le niveau de sous-exposition ou de surexposition de la photo avec les réglages en cours est indiqué par l'indicateur d'exposition ; modifiez la vitesse d'obturation et l'ouverture jusqu'à ce que vous obteniez l'exposition souhaitée.

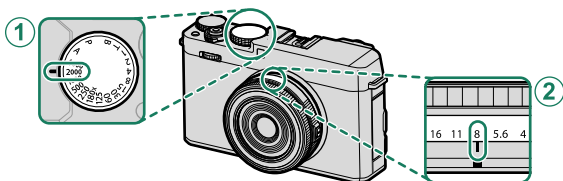

### Réglage

①	<b>Vitesse d'obturation</b>	Sélectionné par l'utilisateur
②	<b>Ouverture</b>	Sélectionné par l'utilisateur

Vérifiez que **M** est indiqué à l'écran.

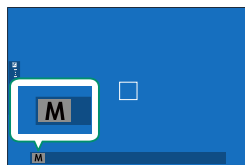

- Si l'objectif est équipé d'une bague des ouvertures, vous pouvez modifier l'ouverture en tournant cette bague. Si vous utilisez un objectif sans bague des ouvertures, appuyez au centre de la molette de commande avant pour accéder à **OUVERTURE**, puis tournez la molette pour choisir une valeur.
- Lorsqu'elle est réglée sur **S.S. (CHANGEMENT PROGRAMME)**, vous pouvez tourner la molette de commande avant pour modifier la vitesse d'obturation par incréments de  $\frac{1}{3}$  IL.
- Vous pouvez modifier les réglages de la molette de commande avant à l'aide de **CONFIG.TOCHE/MOLETTE > PARAM. MOLETTE COMMANDE** (67, 226).

### Aperçu de l'exposition

Pour afficher un aperçu de l'exposition sur l'écran LCD, sélectionnez **APERCU EXP./BB** pour **CONFIG. ÉCRAN > APERCU EXP./BALANCE DES BLANCS MODE MANUEL**.



 Sélectionnez une option autre que **APERCU EXP./BB** lorsque vous utilisez le flash ou à d'autres occasions, par exemple lorsque l'exposition risque de changer au moment de la prise de vue.

## Rôles de la molette de commande avant par mode

Les rôles pouvant être effectués par la molette de commande avant dans chaque mode sont indiqués ci-dessous.

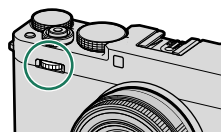

Vous pouvez choisir les rôles attribués à la molette de commande avant pendant la prise de vue à l'aide de **CONFIG.TOUCHE/MOLETTE > PARAM. MOLETTE COMMANDE** (📖 226). Avec les réglages par défaut, la molette peut jouer les trois rôles suivants :

- **MOLETTE COMMANDE AVANT 1: S.S. (CHANGEMENT PROGRAMME) (SS)**
- **MOLETTE COMMANDE AVANT 2: OUVERTURE (F)**
- **MOLETTE COMMANDE AVANT 3: COMPENSATION EXPOSIT° (F)**

Appuyez au centre de la molette de commande avant pour parcourir les rôles 1, 2 et 3.

	Rôle attribué à la molette de commande avant		
	SS	F	F
<b>P</b> (PROGRAMME AE)	Décalage de programme	Décalage de programme <sup>1</sup> Ouverture <sup>2, 3</sup>	Correction d'exposition <sup>4</sup>
<b>S</b> (PRIO. VIT.)	Vitesse d'obturation	Ouverture <sup>3</sup>	
<b>A</b> (PRIO. OUVERT.)	Aucun	Aucun	
<b>M</b> (MANUEL)	Vitesse d'obturation	Ouverture <sup>3</sup>	Aucun

1 Molette de sélection de la vitesse d'obturation réglée sur **P**.

2 Molette de sélection de la vitesse d'obturation réglée sur **A**.

3 Objectif sans bague des ouvertures ou objectif doté d'une bague des ouvertures réglée sur **A** (auto) lorsque **COMMANDE** est sélectionné pour **CONFIG.TOUCHE/MOLETTE > RÉG. BAGUE D'OUVERTURE (A)**. Le réglage de l'ouverture via la molette de commande avant n'est pas disponible autrement.

4 Molette de correction d'exposition positionnée sur **C**.



 Pour régler la sensibilité à l'aide de la molette de commande avant, attribuez **ISO** à l'un des rôles de la molette de commande avant (1 à 3) via **CONFIG.TOUCHE/MOLETTE > PARAM. MOLETTE COMMANDE** (📖 226).

## Autofocus

---

Prenez des photos à l'aide de l'autofocus.



---



- 1 Utilisez  CONFIGURATION AF/MF > MODE MISE AU PT pour choisir AF SEUL ou AF CONTINU (📖 69).
- 2 Utilisez  CONFIGURATION AF/MF > MODE AF pour choisir un mode AF (📖 71).
- 3 Sélectionnez  CONFIGURATION AF/MF > ZONE DE MISE AU POINT et choisissez la position et la taille du cadre de mise au point (📖 73).
- 4 Prenez des photos.

## Mode de mise au point

Choisissez la façon dont l'appareil photo effectue la mise au point.

- 1 Appuyez sur **MENU/OK** pour afficher les menus.
- 2 Sélectionnez  **CONFIGURATION AF/MF > MODE MISE AU PT** dans le menu prise de vue.
- 3 Choisissez l'une des options suivantes :

Mode	Description
 <b>FOCUS MANUEL</b>	Effectuez manuellement la mise au point à l'aide de la bague de mise au point de l'objectif. Choisissez ce mode lorsque vous souhaitez contrôler la mise au point ou lorsque l'appareil photo n'arrive pas à effectuer la mise au point avec l'autofocus (📖 77).
 <b>AF CONTINU</b>	La mise au point est ajustée continuellement afin de tenir compte des modifications de la distance par rapport au sujet, tant que vous maintenez le déclencheur appuyé. À utiliser lorsque les sujets sont en mouvement.
 <b>AF SEUL</b>	La mise au point est verrouillée tant que vous appuyez sur le déclencheur à mi-course. À choisir pour les sujets statiques.

- Quelle que soit l'option sélectionnée, la mise au point manuelle est utilisée lorsque l'objectif est en mode de mise au point manuelle.
- Lorsque **OUI** est sélectionné pour l'option  **CONFIGURATION AF/MF > PRE-AF**, la mise au point est ajustée continuellement en modes  et  même si vous n'appuyez pas sur le déclencheur.

## L'indicateur de mise au point

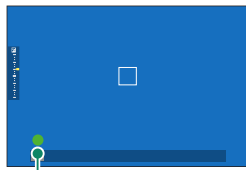

L'état de la mise au point est indiqué par l'indicateur de mise au point.

Indicateur de mise au point	État de la mise au point
( )	L'appareil photo est en train de faire le point.
● (allumé en vert)	La mise au point est faite sur le sujet ; elle est verrouillée (mode de mise au point <b>MF-L</b> ).
● (allumé en vert)	La mise au point est faite sur le sujet (mode de mise au point <b>MF-L</b> ). La mise au point est ajustée automatiquement en tenant compte des modifications de la distance au sujet.
○ (clignote en blanc)	L'appareil photo ne parvient pas à faire le point.
<b>MF</b>	Mise au point manuelle (mode de mise au point <b>MF</b> ).



Indicateur de mise au point









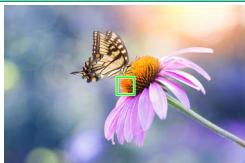

## Options autofocus (mode AF)

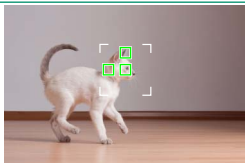
Choisissez la façon dont l'appareil photo effectue la mise au point en modes  et .

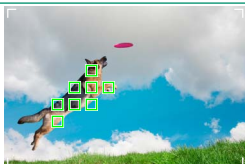
- 1 Appuyez sur **MENU/OK** pour afficher le menu prise de vue.
- 2 Sélectionnez  **CONFIGURATION AF/MF > MODE AF**.
- 3 Choisissez un mode AF.

La façon dont l'appareil photo fait le point dépend du mode de mise au point.

### Mode de mise au point (AF SEUL)

Option	Description	Exemple d'image
 <b>POINT UNIQUE</b>	L'appareil photo fait le point sur le sujet situé dans le collimateur de mise au point sélectionné. Utilisez cette option pour obtenir une mise au point précise sur un sujet particulier.	
 <b>ZONE</b>	L'appareil photo fait le point sur le sujet situé dans la zone de mise au point sélectionnée. Les zones de mise au point comportent plusieurs collimateurs, ce qui facilite la mise au point des sujets en mouvement.	
 <b>LARGE</b>	L'appareil photo fait le point automatiquement sur les sujets très contrastés ; les zones de netteté sont affichées.	
 <b>TOUS</b>	Tournez la molette de commande avant sur l'affichage de sélection des collimateurs de mise au point (  74, 75) pour parcourir les différents modes AF dans l'ordre suivant :  <b>POINT UNIQUE</b> ,  <b>ZONE</b> et  <b>LARGE</b> .	

## Mode de mise au point (AF CONTINU)

Option	Description	Exemple d'image
 <b>POINT UNIQUE</b>	La mise au point suit le sujet situé dans le collimateur de mise au point sélectionné. Utilisez cette option pour les sujets qui s'approchent ou s'éloignent de l'appareil photo.	
 <b>ZONE</b>	La mise au point suit le sujet situé dans la zone de mise au point sélectionnée. Utilisez cette option pour les sujets qui se déplacent de manière assez prévisible.	
 <b>SUIVI</b>	La mise au point suit les sujets qui se déplacent sur une large zone de la vue.	
 <b>TOUS</b>	Tournez la molette de commande avant sur l'affichage de sélection des collimateurs de mise au point (74, 75) pour parcourir les différents modes AF dans l'ordre suivant :  <b>POINT UNIQUE</b> ,  <b>ZONE</b> et  <b>SUIVI</b> .	



## Sélection du collimateur de mise au point

Choisissez un collimateur de mise au point en mode autofocus.

### Affichage des collimateurs de mise au point

- 1 Appuyez sur **MENU/OK** pour afficher le menu prise de vue.
- 2 Sélectionnez  **CONFIGURATION AF/MF > ZONE DE MISE AU POINT** pour afficher les collimateurs de mise au point.
- 3 Utilisez le levier de mise au point et la molette de commande avant pour choisir une zone de mise au point.









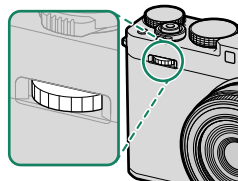
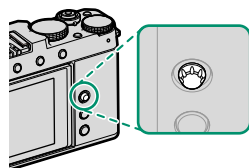









Il est également possible de sélectionner le collimateur de mise au point à l'aide des commandes tactiles (📖 21).

## Sélection d'un collimateur de mise au point

Utilisez le levier de mise au point pour choisir le collimateur et la molette de commande avant pour choisir la taille du cadre de mise au point. La procédure varie selon le mode AF sélectionné.



Mode AF	Lever de mise au point		Molette de commande avant	Touche DISP/BACK
	 Incliner	 Appuyer	 Tourner	 Appuyer
	Mettre en surbrillance le collimateur	Sélectionner le collimateur en surbrillance	Choisir l'une des 6 tailles de cadre	Sélectionner le collimateur central
			Choisir l'une des 3 tailles de cadre	
			—	

- Il n'est pas possible de sélectionner manuellement le collimateur de mise au point lorsque  **LARGE/SUIVI** est sélectionné en mode de mise au point .
- Si  **TOUS** est sélectionné comme mode AF, vous pouvez tourner la molette de commande avant sur l'affichage de sélection des collimateurs de mise au point pour parcourir les différents modes AF dans l'ordre suivant :  **POINT UNIQUE** (6 tailles de cadre),  **ZONE** (3 tailles de cadre) et soit  **LARGE** (mode de mise au point ) soit  **SUIVI** (mode de mise au point )

## L'affichage des collimateurs de mise au point

L'affichage des collimateurs de mise au point varie selon le mode AF sélectionné.

Les cadres de mise au point sont représentés par les petits carrés (□), les zones de mise au point par les grands carrés.

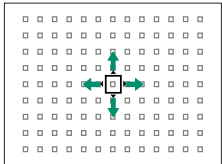
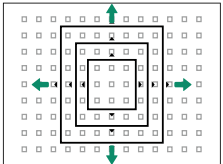
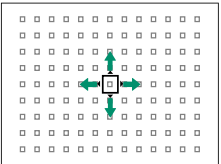
Mode AF		
POINT UNIQUE	ZONE	SUIVI
		
<p>Vous pouvez sélectionner le nombre de collimateurs disponibles à l'aide de l'option <b>CONFIGURATION AF/MF &gt; NOMBRES DE POINTS FOCUS.</b></p>	<p>Choisissez des zones comportant 7 × 7, 5 × 5 ou 3 × 3 collimateurs.</p>	<p>Positionnez le cadre de mise au point sur le sujet que vous souhaitez suivre.</p>

## Autofocus

Bien que l'appareil photo possède un automatisme de mise au point de haute précision, il se peut qu'il n'arrive pas à effectuer la mise au point sur les sujets énumérés ci-dessous.

- Sujets très brillants tels que des miroirs ou des carrosseries de voitures.
- Sujets photographiés à travers une vitre ou un autre objet qui réfléchit la lumière.
- Sujets sombres et sujets qui absorbent la lumière plutôt qu'ils ne la reflètent, comme les cheveux ou la fourrure.
- Sujets sans substance, comme la fumée ou les flammes.
- Sujets présentant peu de contraste avec l'arrière-plan.
- Sujets situés devant ou derrière un objet très contrasté qui figure lui aussi dans le cadre de mise au point (par exemple, sujet photographié sur un fond composé d'éléments très contrastés).

## Vérification de la mise au point

Pour zoomer sur la zone de mise au point actuelle d'un facteur de 6 et ainsi obtenir une mise au point précise, appuyez au centre du levier de mise au point. Appuyez à nouveau pour annuler le zoom.

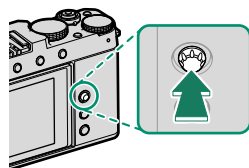

Affichage normal



Zoom de mise au point



- En mode de mise au point **MF-S**, sélectionnez **POINT UNIQUE** pour **MODE AF**.
- Le zoom de mise au point n'est pas disponible en mode de mise au point **MF-C** ou lorsque l'option **CONFIGURATION AF/MF > PRE-AF** est activée.
- Utilisez **CONFIG.TOUCHE/MOLETTE > RÉGLAGE LEVIER FOCUS** pour modifier la fonction effectuée par le centre du levier de mise au point.
- **CONFIG.TOUCHE/MOLETTE > RÉGL. FONCT. (Fn)** permet également d'attribuer le zoom de mise au point à d'autres commandes (📖 253).

## Mise au point manuelle

Réglez la mise au point manuellement.

- 1 Sélectionnez **FOCUS MANUEL** pour **AF/MF CONFIGURATION AF/MF > MODE MISE AU PT.**

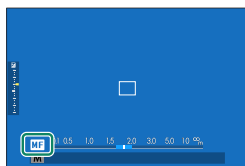

- 2 Effectuez manuellement la mise au point à l'aide de la bague de mise au point de l'objectif. Tournez la bague vers la gauche pour réduire la distance de mise au point, vers la droite pour l'augmenter.

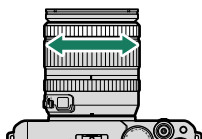

- 3 Prenez des photos.



- Utilisez l'option **CONFIG.TOUCHE/MOLETTE > BAGUE MISE AU POINT** pour inverser le sens de rotation de la bague de mise au point.
- Quelle que soit l'option sélectionnée, la mise au point manuelle est utilisée lorsque l'objectif est en mode de mise au point manuelle.

## Vérification de la mise au point

Diverses options sont disponibles pour vérifier la mise au point en mode de mise au point manuelle.

### L'indicateur de mise au point manuelle

La ligne blanche indique la distance au sujet situé dans la zone de mise au point (en mètres ou en pieds selon l'option sélectionnée pour **CONFIG. ÉCRAN > UNITÉ DE DISTANCE MAP** dans le menu de configuration), la barre bleue indique la profondeur de champ ou en d'autres termes la zone de netteté située devant et derrière le sujet.

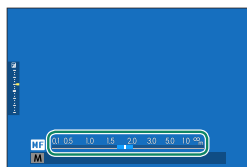

Distance de mise au point  
(ligne blanche)



Profondeur de champ

Si **TÉMOIN DISTANCE AF** et **TÉMOIN DISTANCE MF** sont sélectionnés dans la liste **CONFIG. ÉCRAN > AFF. REGL. PERSO**, il est également possible d'afficher l'indicateur de mise au point manuelle à l'aide de l'indicateur de profondeur de champ affiché en standard. Appuyez sur la touche **DISP/BACK** afin d'afficher les indicateurs standard.

### Zoom de mise au point

Si **OUI** est sélectionné pour **CONFIGURATION AF/MF > VÉRIFICATION AF.**, l'appareil photo fait automatiquement un zoom avant sur la zone de mise au point sélectionnée lorsque vous tournez la bague de mise au point. Appuyez au centre du levier de mise au point pour annuler le zoom (73).

Le levier de mise au point permet de choisir la zone de mise au point tant que le zoom de mise au point est activé.

## Assistance M.AP.

Utilisez **AF/MF CONFIGURATION AF/MF > ASSIST. M.AP.** pour choisir une option de vérification de la mise au point.

Les options suivantes sont disponibles :

- **DIVISER NUM. IMAGE** : affichage d'une image divisée au centre du cadre (vision télémétrique). Cadrez le sujet dans la zone de l'image divisée et tournez la bague de mise au point jusqu'à ce que les quatre parties de l'image divisée soient alignées correctement.
- **MICROPRISME NUMÉRIQUE** : un quadrillage qui met en relief le flou s'affiche lorsque la mise au point n'est pas faite sur le sujet. Ce quadrillage est ensuite remplacé par une image nette lorsque la mise au point est faite sur le sujet.
- **PIC HTE LUM. M. AP.** : mise en relief de la zone de netteté. Tournez la bague de mise au point jusqu'à ce que le sujet soit mis en surbrillance.

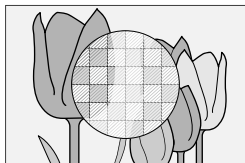
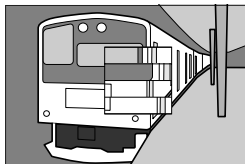

## Correction d'exposition

Modifiez l'exposition.

Tournez la molette de correction d'exposition.

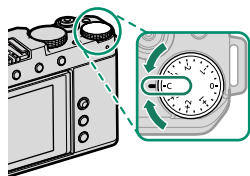

- Le niveau de correction disponible dépend du mode de prise de vue sélectionné.
- Vous pouvez avoir un aperçu de la correction d'exposition sur l'écran de prise de vue, bien que ses effets risquent de ne pas s'afficher précisément si :
  - le niveau de correction d'exposition dépasse  $\pm 3$  IL,
  - **200** 200% ou **400** 400% est sélectionné pour **PLAGE DYNAMIQUE** ou **FORT** ou **FAIBLE** est sélectionné pour **PRIORITÉ PLAGE D.**

Vous pouvez toujours avoir un aperçu de la profondeur de champ dans le viseur ou sur l'écran LCD en appuyant à mi-course sur le déclencheur. En mode vidéo, l'écran risque de ne pas afficher précisément les effets de la correction d'exposition pendant l'enregistrement en F-Log ou lorsque **200** 200% ou **400** 400% est sélectionné pour **PLAGE DYNAMIQUE**. Vous pouvez obtenir un aperçu précis en sélectionnant le mode **M** et en modifiant directement l'exposition.



## C (personnalisé)

Lorsque la molette de correction d'exposition est réglée sur **C**, vous pouvez régler la correction d'exposition en appuyant d'abord au centre de la molette de commande avant pour accéder à **COMPENSATION EXPOSIT°**, puis en tournant la molette.

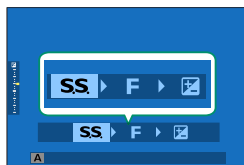
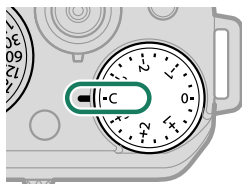

-  La molette de commande avant permet de régler la correction d'exposition sur une valeur comprise entre  $-5$  et  $+5$  IL.
- Vous pouvez modifier les réglages de la molette de commande avant à l'aide de **CONFIG.TOCHE/MOLETTE > PARAM. MOLETTE COMMANDE** (📖 67, 226).

## Sensibilité

Réglez la sensibilité de l'appareil photo à la lumière.

Réglez la sensibilité à l'aide de  **CONFIGURATION PRISE DE VUE** > **ISO**.

Option	Description
<b>AUTO 1</b> <b>AUTO 2</b> <b>AUTO 3</b>	La sensibilité est réglée automatiquement selon les conditions de prise de vue. Vous pouvez choisir des valeurs différentes pour <b>SENSIBILITÉ PAR DÉFAUT</b> , <b>SENSIBILITÉ MAXIMALE</b> et <b>VIT OBTURAT MIN</b> pour <b>AUTO 1</b> , <b>AUTO 2</b> et <b>AUTO 3</b> (📖 83).
<b>160–12800</b> <b>L (80)</b> <b>L (100)</b> <b>L (125)</b> <b>H (25600)</b> <b>H (51200)</b>	Réglez manuellement la sensibilité. La valeur sélectionnée est affichée.  Choisissez ces options pour les situations spéciales. Notez que des marbrures risquent d'être visibles sur les photos prises avec l'option <b>H</b> , tandis que l'option <b>L</b> réduit la plage dynamique.

- La sensibilité n'est pas réinitialisée par l'extinction de l'appareil photo.
- Une option  **CONFIGURATION DU FILM** >  **ISO** est disponible dans le menu prise de vue vidéo lorsque  (vidéo) est sélectionné comme mode de déclenchement.
- Vous pouvez attribuer la sensibilité à la molette de commande avant à l'aide de  **CONFIG.TOUCHE/MOLETTE** > **PARAM. MOLETTE COMMANDE** (📖 226).

### Réglage de la sensibilité

Les valeurs élevées permettent de réduire le risque de flou en cas de faible éclairage, tandis que les valeurs basses permettent de sélectionner des vitesses d'obturation plus lentes ou des ouvertures plus grandes en cas de forte luminosité ambiante ; notez néanmoins que des marbrures risquent d'apparaître sur les photos prises à des sensibilités élevées.

## Sensibilité auto (A)

Choisissez la sensibilité de base, la sensibilité maximale et la vitesse d'obturation minimale pour **AUTO 1**, **AUTO 2** et **AUTO 3**.

Élément	Options	Par défaut		
		AUTO 1	AUTO 2	AUTO 3
<b>SENSIBILITÉ PAR DÉFAUT</b>	160–12800	160		
<b>SENSIBILITÉ MAXIMALE</b>	400–12800	800	3200	12800
<b>VIT OBTURAT MIN</b>	$\frac{1}{500}$ – $\frac{1}{4}$ SEC, AUTO	AUTO		

L'appareil photo choisit automatiquement une sensibilité comprise entre la valeur par défaut et la valeur maximale ; la sensibilité dépasse la valeur par défaut uniquement si la vitesse d'obturation permettant d'obtenir une exposition optimale est plus lente que la valeur sélectionnée pour **VIT OBTURAT MIN**.







- Si la valeur sélectionnée pour **SENSIBILITÉ PAR DÉFAUT** est supérieure à celle sélectionnée pour **SENSIBILITÉ MAXIMALE**, **SENSIBILITÉ PAR DÉFAUT** se paramètrera sur la valeur sélectionnée pour **SENSIBILITÉ MAXIMALE**.
- L'appareil photo peut sélectionner des vitesses d'obturation plus lentes que la valeur de **VIT OBTURAT MIN** dans le cas où les photos seraient sous-exposées avec la valeur sélectionnée pour **SENSIBILITÉ MAXIMALE**.
- Si **AUTO** est sélectionné pour **VIT OBTURAT MIN**, l'appareil photo choisit automatiquement une vitesse d'obturation minimale suffisamment rapide pour éviter d'obtenir un effet de flou en raison du bougé d'appareil ou du mouvement du sujet (la vitesse d'obturation minimale n'est pas affectée par l'option sélectionnée pour la stabilisation d'image).

## Mesure

Choisissez la façon dont l'appareil photo mesure l'exposition.

 **CONFIGURATION PRISE DE VUE > PHOTOMETRIE** comporte les options de mesure suivantes :

 L'option sélectionnée s'active uniquement si  **CONFIGURATION AF/MF > RÉG. DÉTECT. VISAGE/YEUX** est paramétré sur **NON**.

Mode	Description
 <b>MULTI</b>	L'appareil photo détermine instantanément l'exposition en se basant sur l'analyse de la composition, de la couleur et de la répartition de la luminosité. Recommandé dans la plupart des situations.
 <b>CENTRALE PONDÉRÉE</b>	L'appareil photo mesure l'ensemble de l'image mais accorde plus d'importance à la zone centrale.
 <b>CENTRALE</b>	L'appareil photo mesure les conditions d'éclairage en se basant sur une zone correspondant à 2% de l'image. Recommandé avec les sujets en contre-jour et dans d'autres cas où l'arrière-plan est bien plus lumineux ou bien plus sombre que le sujet principal.
 <b>MOYENNE</b>	L'exposition est réglée sur la moyenne de l'ensemble de l'image. Ce mode permet d'avoir une exposition homogène sur plusieurs photos ayant le même éclairage et s'avère particulièrement efficace pour les paysages et les portraits de sujets habillés en noir ou blanc.

 Pour mesurer le sujet situé dans la zone de mise au point sélectionnée, choisissez **OUI** pour  **CONFIGURATION AF/MF > VER. EA SPOT ET ZONE MaP** (📖 136).

## Verrouillage de la mise au point/de l'exposition

La mise au point et l'exposition sont verrouillées lorsque vous appuyez sur le déclencheur à mi-course.

- 1 Positionnez le sujet dans le cadre de mise au point et appuyez sur le déclencheur à mi-course pour verrouiller la mise au point et l'exposition. La mise au point et l'exposition demeurent verrouillées tant que vous maintenez le déclencheur enfoncé à mi-course (verrouillage AF/AE).

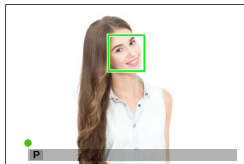

- 2 Appuyez à fond sur le déclencheur.



Le verrouillage de l'exposition et de la mise au point à l'aide du déclencheur est possible uniquement lorsque **ON** est sélectionné pour

**CONFIG.TOUCHE/MOLETTE > OBTURATEUR AF, OBTURATEUR AE.**

## Autres commandes

Lorsque vous appuyez sur la touche **AEL/AFL**, la mise au point et l'exposition sont toutes les deux verrouillées.

- Tant que vous appuyez sur la commande programmée, le verrouillage ne s'annule pas en cas de pression à mi-course du déclencheur.
- Si **ENREG AE/AF ON/OFF** est sélectionné pour **CONFIG.TOUCHE/MOLETTE > MODE MEM. AE/AF**, vous pouvez annuler le verrouillage uniquement en appuyant une seconde fois sur la commande.

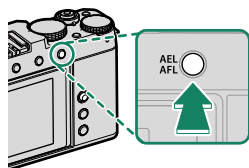

Touche **AEL/AFL**  
(verrouillage AE/AF)

- Le levier de mise au point permet de repositionner le collimateur de mise au point au cours du verrouillage de l'exposition.
- D'autres rôles peuvent être attribués à la touche **AEL/AFL** à l'aide de **CONFIG.TOUCHE/MOLETTE > RÉGL. FONCT. (Fn)**. Vous pouvez également attribuer le verrouillage de l'exposition et de la mise au point à d'autres touches de fonction (📖 253).
- Vous pouvez verrouiller séparément l'exposition et la mise au point en attribuant ces deux réglages à des touches de fonction différentes.

## Bracketing

Faites varier automatiquement les réglages sur une série de photos.

- 1 Appuyez sur la touche **DRIVE/DELETE** et sélectionnez l'option de bracketing souhaitée dans le menu du mode de déclenchement.

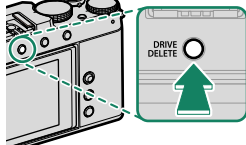

- 2 Appuyez en haut ou en bas du levier de mise au point pour mettre en surbrillance l'une des options suivantes :

Option		Option	
<b>ISO</b> BRACKETING ISO	88	<b>BKT</b> Bracketing	89
<b>WB</b> BAL. BLANC BKT	88		

- 3 Appuyez à gauche ou à droite du levier de mise au point pour mettre en surbrillance les réglages de bracketing souhaités.
- 4 Appuyez sur **MENU/OK** pour le sélectionner.
- 5 Prenez des photos.

## **ISO** BRACKETING ISO

Sélectionnez un niveau de bracketing ( $\pm\frac{1}{3}$ ,  $\pm\frac{2}{3}$  ou  $\pm 1$ ) sur l'écran du mode de déclenchement. À chaque déclenchement, l'appareil prend une photo avec la sensibilité actuelle et la traite pour créer deux autres copies, l'une avec une sensibilité augmentée du degré indiqué et l'autre avec une sensibilité diminuée de ce même degré.

## **WB** BAL. BLANC BKT

Sélectionnez un niveau de bracketing ( $\pm 1$ ,  $\pm 2$  ou  $\pm 3$ ) sur l'écran du mode de déclenchement. À chaque déclenchement, l'appareil prend une photo et la traite pour créer trois copies : la première avec le réglage de balance des blancs actuel, la deuxième avec un réglage affiné augmenté du degré indiqué et la troisième avec un réglage affiné diminué de ce même degré.



## BKT Bracketing

### BRACKETING AE

Utilisez  **CONFIGURATION PRISE DE VUE > RÉG. PRISE DE VUE AE** pour choisir le niveau de bracketing, l'ordre de bracketing et le nombre d'images. L'appareil prend le nombre de photos indiqué les unes après les autres : une avec la valeur mesurée pour l'exposition et les autres en les sous-exposant et les surexposant par des multiples du degré de bracketing sélectionné.



Quel que soit le niveau de bracketing, l'exposition ne dépassera pas les limites du système de mesure de l'exposition.

### BKT SIMULATION FILM

À chaque déclenchement, l'appareil prend une photo et la traite pour créer des copies avec différents réglages de simulation de film, choisis à l'aide de l'option  **CONFIGURATION PRISE DE VUE > BKT SIMULATION FILM**.

### BKT PLAGE DYNAMIQUE

À chaque pression du déclencheur, l'appareil prend trois photos avec différents réglages de plage dynamique : 100% pour la première, 200% pour la deuxième et 400% pour la troisième.



Lorsque le bracketing de la plage dynamique est activé, la sensibilité est limitée à 640 ISO minimum ; la sensibilité précédemment sélectionnée sera restaurée à la fin du bracketing.

## FOCUS BKT DE MISE AU POINT

À chaque pression du déclencheur, l'appareil prend une série de photos en faisant varier la mise au point. L'élément **CONFIGURATION PRISE DE VUE > RÉGLAGE DE BKT DE MISE AU POINT** permet de sélectionner un bracketing **MANUEL** ou **AUTO**.

- N'utilisez pas le zoom pendant la prise de vue.
- Il est recommandé d'utiliser un trépied.

### MANUEL

En mode **MANUEL**, vous paramétrez les options suivantes.

Option	Description
<b>IMAGES</b>	Choisissez le nombre de prises de vue.
<b>ÉTAPE</b>	Choisissez la variation de mise au point entre les images.
<b>INTERVALLE</b>	Choisissez l'intervalle entre les prises de vue.

### Mise au point et IMAGES/ÉTAPE

La relation entre la mise au point et les options choisies pour **IMAGES** et **ÉTAPE** est indiquée sur l'illustration.

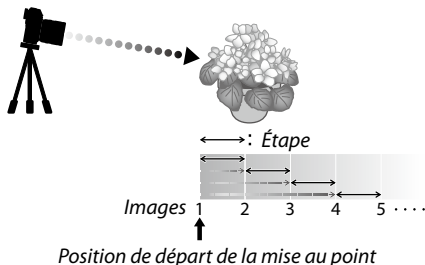

- La mise au point commence de la position de départ et se poursuit jusqu'à l'infini.
- De petites valeurs pour **ÉTAPE** se traduisent par de petites modifications de la mise au point, de grandes valeurs par de grandes modifications.
- Quelle que soit l'option choisie pour **IMAGES**, la prise de vue s'arrête lorsque la mise au point atteint l'infini.

**AUTO**

En mode **AUTO**, l'appareil photo calcule **IMAGES** et **ÉTAPE** automatiquement.

- 1 Sélectionnez **CONFIGURATION PRISE DE VUE** dans le menu prise de vue, mettez en surbrillance **RÉGLAGE DE BKT DE MISE AU POINT** et appuyez sur **MENU/OK**.

- 2 Sélectionnez **AUTO** et choisissez un **INTERVALLE**.

La vue passant par l'objectif s'affiche.

- 3 Faites le point sur l'extrémité la plus proche du sujet et appuyez sur **MENU/OK**.

La distance de mise au point sélectionnée est représentée par **A** sur l'indicateur de la distance de mise au point.

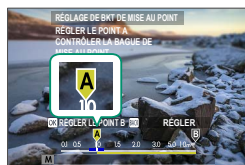

 Vous pouvez choisir la même plage de mise au point en faisant le point en premier sur l'extrémité la plus éloignée du sujet.

- 4 Faites le point sur l'extrémité la plus éloignée du sujet et appuyez sur **DISP/BACK**.

La distance de mise au point sélectionnée (**B**) et la plage de mise au point (**A** à **B**) s'affichent sur l'indicateur de la distance de mise au point.



 Au lieu d'appuyer sur la touche **DISP/BACK**, vous pouvez appuyer sur **MENU/OK** et sélectionner **A** à nouveau.

- 5 Prenez des photos.

L'appareil photo calcule automatiquement les valeurs pour **IMAGES** et **ÉTAPE**. Le nombre d'images s'affiche.

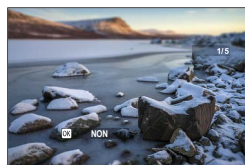

## Prise de vue en continu (mode rafale)

Restituez le mouvement en prenant une série de photos.

- 1 Appuyez sur la touche **DRIVE/DELETE** et sélectionnez **ÉLAN DE VITESSE ÉLEVÉE CH** ou **ÉLAN DE VITESSE FAIBLE CL** dans le menu du mode de déclenchement.

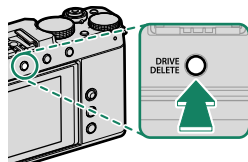

- 2 Choisissez la cadence de prise de vue et appuyez sur le déclencheur pour démarrer la prise de vue.  
La prise de vue s'arrête lorsque vous relâchez le déclencheur ou que la carte mémoire est pleine.

- ❗ Des cadences de 10 i/s ou plus rapides sont disponibles uniquement lorsque **ES DÉCLENCHEUR ÉLECTR.** est sélectionné pour **CONFIGURATION PRISE DE VUE > TYPE DE DÉCLENCHEUR.**
- Si la numérotation des fichiers atteint 9999 avant la fin de la prise de vue, les photos restantes sont enregistrées dans un nouveau dossier.
- La prise de vue s'arrête lorsque la carte mémoire est pleine ; l'appareil photo enregistre toutes les photos prises jusque-là. La prise de vue en rafale peut ne pas démarrer si l'espace disponible sur la carte mémoire est insuffisant.
- La cadence peut ralentir au fur et à mesure que la prise de vue avance.
- La cadence varie selon la scène, la vitesse d'obturation, la sensibilité et le mode de mise au point.
- Selon les conditions de prise de vue, les cadences peuvent ralentir ou le flash risque de ne pas se déclencher.
- Il est possible que les temps d'enregistrement soient plus longs lors des prises de vues en rafale.

### Mise au point et exposition

- Pour faire varier la mise au point à chaque prise de vue, sélectionnez **AF CONTINU** pour **CONFIGURATION AF/MF > MODE MISE AU PT.**
- Pour faire varier l'exposition à chaque prise de vue, sélectionnez **OFF** pour **CONFIG.TOUCHE/MOLETTE > OBTURATEUR AE.**

📷 Selon certains facteurs comme l'ouverture, la sensibilité et la correction d'exposition, il est possible que l'exposition ne se règle pas automatiquement.

## HDR

À chaque pression du déclencheur, l'appareil prend trois photos, en faisant varier l'exposition à chaque fois, puis les combine dans une seule image. Les détails des hautes lumières et des ombres sont conservés dans la photo finale.

- 1 Appuyez sur la touche **DRIVE/DELETE** et sélectionnez **HDR** dans le menu du mode de déclenchement.

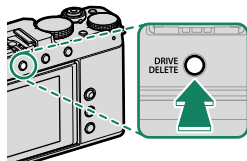

- 2 Choisissez la variation de luminosité entre les expositions.

Option	Description
<b>HDR AUTO</b>	La plage dynamique est réglée automatiquement sur une valeur comprise entre 200% et 800%.
<b>HDR200</b>	La plage dynamique est réglée sur 200%.
<b>HDR400</b>	La plage dynamique est réglée sur 400%.
<b>HDR800</b>	La plage dynamique est réglée sur 800%.
<b>HDR800 +</b>	Les réglages de l'appareil photo sont modifiés pour une variation maximale de la plage dynamique.

- 3 Prenez des photos.  
L'appareil photo crée une image combinée.

- ❗ • Faites en sorte que l'appareil photo reste stable.
- Il se peut que vous n'obteniez pas les résultats escomptés si le sujet bouge, ou si la composition ou l'éclairage change pendant la prise de vue.
- L'image sera très peu rognée et la résolution baissera légèrement.
- Des marbrures peuvent apparaître sur les photos prises à des valeurs élevées. Choisissez une valeur selon la scène.
- Les valeurs de sensibilité « étendues » ne sont pas prises en charge.
- Selon les options sélectionnées pour le HDR et la sensibilité, il est possible que vous ne puissiez pas photographier avec la vitesse d'obturation choisie.
- Le flash ne se déclenche pas.

 Les images HDR sont signalées par l'icône  pendant la lecture.

## Panoramiques

Suivez les instructions à l'écran afin de créer un panoramique.

- 1 Appuyez sur la touche **DRIVE/DELETE** et sélectionnez **Adv. > PANORAMA** dans le menu du mode de déclenchement.

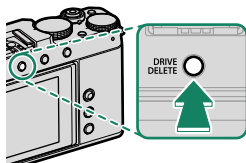

- 2 Pour sélectionner l'angle selon lequel vous allez diriger l'appareil photo pendant la prise de vue, appuyez à gauche du levier de mise au point. Mettez un angle en surbrillance et appuyez sur **MENU/OK**.
- 3 Appuyez à droite du levier de mise au point pour afficher les directions possibles du panoramique. Mettez une direction en surbrillance et appuyez sur **MENU/OK**.
- 4 Appuyez à fond sur le déclencheur pour commencer l'enregistrement. Il n'est pas nécessaire de maintenir le déclencheur enfoncé pendant l'enregistrement.

- 5 Effectuez un panoramique en déplaçant l'appareil photo dans la direction indiquée par la flèche. La prise de vue prend fin automatiquement lorsque vous avez atteint l'extrémité du guide et que le panoramique est réalisé.



### Pour de meilleurs résultats

- Déplacez lentement l'appareil photo en formant un petit cercle à une vitesse constante
- Maintenez l'appareil photo parallèle ou perpendiculaire à l'horizon et veillez à effectuer le panoramique uniquement dans le sens indiqué par les repères
- Essayez d'effectuer le panoramique à une vitesse différente si vous n'obtenez pas les résultats escomptés
- Calez vos coudes contre votre buste
- Utilisez un trépied
- Pour de meilleurs résultats, utilisez un objectif avec une focale égale ou inférieure à 35 mm (50 mm en format 24 x 36).



- Si vous appuyez à fond sur le déclencheur avant la fin du panoramique, la prise de vue s'arrête et aucun panoramique n'est enregistré.
- La dernière partie du panoramique risque de ne pas être enregistrée si la prise de vue s'arrête avant que le panoramique ne soit terminé.
- Les panoramiques sont créés à partir de plusieurs images, et dans certains cas, l'appareil photo peut ne pas parvenir à les assembler parfaitement.
- Les panoramiques risquent d'être flous si le sujet est faiblement éclairé.
- La prise de vue peut être interrompue si vous déplacez l'appareil photo trop rapidement ou trop lentement. Le déplacement de l'appareil photo dans une autre direction que celle indiquée annule la prise de vue.
- Il peut arriver dans certains cas que l'appareil photo enregistre un angle plus large ou plus étroit que celui sélectionné.
- Il est possible de ne pas obtenir les résultats escomptés avec :
  - les sujets en mouvement
  - les sujets proches de l'appareil photo
  - les sujets invariables comme le ciel ou un pré
  - les sujets en mouvement perpétuel comme des vagues et des chutes d'eau
  - les sujets dont la luminosité change radicalement
- Si **ON** est sélectionné pour  **CONFIG.TOUCHE/MOLETTE** > **OBTURATEUR AE**, l'exposition de tout le panoramique est celle de la première vue.



### Visualisation des panoramiques

Lorsque le panoramique est affiché en plein écran, appuyez en bas du levier de mise au point pour démarrer sa lecture. Les panoramiques verticaux défilent verticalement, les panoramiques horizontaux horizontalement.

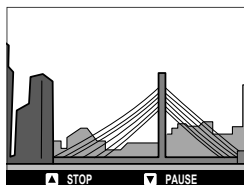

- En lecture plein écran, vous pouvez utiliser la molette de commande avant pour faire des zooms avant ou arrière sur les panoramiques.
- Vous pouvez commander la lecture des panoramiques à l'aide du levier de mise au point.

Levier de mise au point	Lecture plein écran	Lecture du panoramique	Lecture du panoramique sur pause
Haut	—	Mettre fin à la lecture	
Bas	Lancer la lecture	Faire une pause	Reprendre la lecture
Gauche/droite	Afficher les autres images	Choisir la direction du panoramique	Faire défiler le panoramique manuellement

## Expositions multiples

Créez une photo qui combine plusieurs expositions.

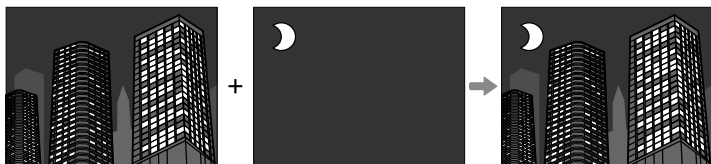

- 1 Appuyez sur la touche **DRIVE/DELETE** et sélectionnez **Adv. > EXPOSITION MULTIPLE** dans le menu du mode de déclenchement.

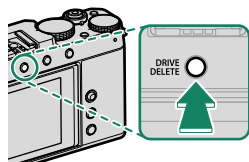

- 2 Utilisez **CONFIGURATION PRISE DE VUE > CTRL D'EXPOSITION MULTIPLE** pour choisir la façon dont les expositions sont combinées.

Option	Description
<b>ADDITIF</b>	L'appareil photo additionne les expositions. Il vous faudra peut-être baisser la correction d'exposition selon le nombre d'images.
<b>MOYEN</b>	L'appareil photo optimise automatiquement l'exposition de la photo finale. L'arrière-plan des séries réalisées sans changer la composition sera exposé de façon optimale.
<b>CLAIR</b>	L'appareil photo compare les expositions et choisit uniquement le pixel le plus lumineux à chaque emplacement. Il est possible que les couleurs se mélangent selon leur luminosité et leur teinte.
<b>SOMBRE</b>	L'appareil photo compare les expositions et choisit uniquement le pixel le plus sombre à chaque emplacement. Il est possible que les couleurs se mélangent selon leur luminosité et leur teinte.

- 3 Prenez la première photo.

- 4 Appuyez sur **MENU/OK**. La première photo se superposera sur la vue passant par l'objectif et vous serez invité à prendre la seconde photo.



- Pour revenir à l'étape précédente et reprendre la première photo, appuyez à gauche du levier de mise au point.
- Pour enregistrer la première photo et quitter sans créer d'exposition multiple, appuyez sur **DISP/BACK**.

- 5 Prenez la seconde photo en vous servant de la première comme repère.

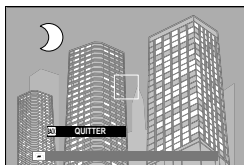

- 6 Appuyez sur **MENU/OK**. Les expositions combinées s'affichent comme guide pour composer la prise de vue suivante.



- Pour revenir à l'étape précédente et reprendre la deuxième prise de vue, appuyez à gauche du levier de mise au point.
- Pour arrêter la prise de vue et créer une exposition multiple à partir des photos prises jusque-là, appuyez sur **DISP/BACK**.

- 7 Réalisez les autres expositions.  
Chaque photo peut contenir jusqu'à neuf expositions.

- 8 Appuyez sur **DISP/BACK** pour arrêter la prise de vue. L'appareil photo crée l'image combinée et la prise de vue d'expositions multiples prend fin.







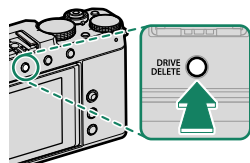

## Filtres

Prenez des photos avec des effets de filtres.

- 1 Appuyez sur la touche **DRIVE/DELETE** et sélectionnez **FILTRE** dans le menu du mode de déclenchement.



- 2 Choisissez un filtre.

Filtre	Description
 <b>APPAREIL JOUET</b>	Choisissez cette option pour créer un effet rétro, semblable à celui obtenu avec un appareil photo jouet.
 <b>MINIATURE</b>	Le haut et le bas des photos sont « floutés » afin de créer un effet de diorama.
 <b>COULEUR POP</b>	Choisissez cette option pour créer des images très contrastées aux couleurs saturées.
 <b>IMAGE CLAIRE</b>	Choisissez cette option pour créer des images claires et faiblement contrastées.
 <b>IMAGE SOMBRE</b>	Ce filtre assombrit l'image dans son ensemble et fait ressortir les hautes lumières.
 <b>COUL. DYNAMIQUE</b>	Des couleurs dynamiques sont utilisées pour obtenir des effets fantaisie.
 <b>FLOU ARTISTIQUE</b>	Ce filtre permet d'obtenir un rendu doux sur l'ensemble de l'image.
 <b>COUL. PARTIELLE (ROUGE)</b>	Les zones de l'image correspondant à la couleur sélectionnée conservent leur couleur. Toutes les autres zones sont enregistrées en noir et blanc.
 <b>COUL. PARTIELLE (ORNGE)</b>	
 <b>COUL. PARTIELLE (JAUNE)</b>	
 <b>COUL. PARTIELLE (VERT)</b>	
 <b>COUL. PARTIELLE (BLEU)</b>	
 <b>COUL. PARTIELLE (VIOL.)</b>	



En fonction du sujet et des réglages de l'appareil photo, les images peuvent parfois présenter du « grain » ou des variations en termes de luminosité ou de teinte.

## Autoportraits

Pour réaliser un autoportrait, tournez l'écran LCD comme illustré.

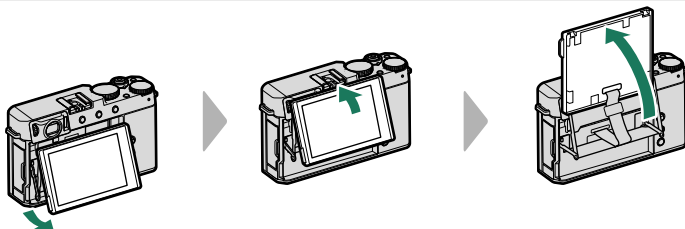

Pour créer aisément des autoportraits, inclinez l'écran LCD à 180° afin qu'il déclenche le détecteur oculaire et affiche une image miroir (📖 8).



## **Les menus prise de vue**

6

## CONFIGURATION QUALITÉ IMAGE (photographie)

Modifiez les réglages de qualité des photographies.

Pour afficher les réglages de qualité d'image, appuyez sur **MENU/OK** sur l'écran de prise de vue photo et sélectionnez l'onglet **IQ** (**CONFIGURATION QUALITÉ IMAGE**).



Les options disponibles varient en fonction du mode de prise de vue sélectionné.

### TAILLE D'IMAGE

Choisissez la taille et le format d'image avec lesquels les photos seront enregistrées.

Option	Taille d'image
<b>L</b> 3 : 2	6240 × 4160
<b>L</b> 16 : 9	6240 × 3512

Option	Taille d'image
<b>L</b> 1 : 1	4160 × 4160

Option	Taille d'image
<b>M</b> 3 : 2	4416 × 2944
<b>M</b> 16 : 9	4416 × 2488

Option	Taille d'image
<b>M</b> 1 : 1	2944 × 2944

Option	Taille d'image
<b>S</b> 3 : 2	3120 × 2080
<b>S</b> 16 : 9	3120 × 1760

Option	Taille d'image
<b>S</b> 1 : 1	2080 × 2080

Les options suivantes sont disponibles en **MODE VISEUR POUR LE SPORT** (📖 140) et lorsque **1,25XCROP** est sélectionné en mode rafale :

Option	Taille d'image
<b>M</b> 3 : 2	4992 × 3328
<b>M</b> 16 : 9	4992 × 2808

Option	Taille d'image
<b>M</b> 1 : 1	3328 × 3328

**TAILLE D'IMAGE** n'est pas réinitialisé par la mise hors tension de l'appareil photo ou la sélection d'un autre mode.



## QUALITE D'IMAGE

Choisissez le format de fichier et le taux de compression.

Option	Description
<b>FINE</b>	Des taux de compression bas sont utilisés pour obtenir des images de qualité élevée.
<b>NORMAL</b>	Des taux de compression élevés sont utilisés pour augmenter le nombre d'images pouvant être enregistrées.
<b>FINE+RAW</b>	Enregistrez à la fois des images RAW et des images JPEG de qualité fine.
<b>NORMAL+RAW</b>	Enregistrez à la fois des images RAW et des images JPEG de qualité normale.
<b>RAW</b>	Enregistrez uniquement des images RAW.

### Les touches de fonction

Pour activer ou désactiver la qualité d'image RAW pour une seule vue, attribuez la fonction **RAW** à une touche de fonction (☰ 253). Appuyez une fois sur la touche pour sélectionner l'option dans la colonne de droite, une seconde fois pour revenir au réglage d'origine (colonne de gauche).

Option sélectionnée actuellement pour QUALITE D'IMAGE	Option sélectionnée en appuyant sur la touche de fonction à laquelle le format RAW est attribué
<b>FINE</b>	<b>FINE+RAW</b>
<b>NORMAL</b>	<b>NORMAL+RAW</b>
<b>FINE+RAW</b>	<b>FINE</b>
<b>NORMAL+RAW</b>	<b>NORMAL</b>
<b>RAW</b>	<b>FINE</b>





## ENREGISTREMENT RAW

Choisissez de compresser ou non les images RAW.

Option	Description
<b>NON COMPRESSÉ</b>	Les images RAW ne sont pas compressées.
<b>COMPRESSÉ SANS PERTE</b>	Les images RAW sont compressées à l'aide d'un algorithme réversible qui réduit la taille de fichier sans perte de données image. Les images peuvent être affichées dans Capture One Express Fujifilm (📖 301), RAW FILE CONVERTER EX powered by SILKYPPIX (📖 301), FUJIFILM X RAW STUDIO (📖 302) ou d'autres logiciels prenant en charge la compression « sans perte ». La qualité est identique à <b>NON COMPRESSÉ</b> , mais les fichiers obtenus représentent environ 30 à 90 pour cent de leur taille non compressée.
<b>COMPRESSÉ</b>	Les images RAW sont compressées à l'aide d'un algorithme non réversible, « avec perte ». La qualité est quasiment identique à <b>NON COMPRESSÉ</b> , mais les fichiers obtenus représentent environ 25 à 35 pour cent de leur taille non compressée.

## SIMULATION DE FILM

Simulez les effets de différents types de films, notamment noir et blanc (avec ou sans filtre couleur). Choisissez une palette selon votre sujet et votre inspiration.

Option	Description
 <b>PROVIA/STANDARD</b>	Idéal pour les sujets les plus divers.
 <b>Velvia/VIVE</b>	Reproduction vive, idéale pour nature et paysage.
 <b>ASTIA/DOUX</b>	Couleurs & contraste adoucis pour un aspect plus estompé.
 <b>CLASSIC CHROME</b>	Couleur douce et ombres contrastées pour un aspect zen.

Option	Description
 <b>PRO Neg. Hi</b>	Idéal pour portrait avec contraste un peu amélioré.
 <b>PRO Neg. Std</b>	Idéal pour portrait avec dégradés et tons de peau doux.
 <b>Nég. CLASSIQUE</b>	Améliorer les couleurs aux tonalités dures pour augmenter profondeur image.
 <b>ETERNA/CINÉMA</b>	Une couleur douce et un ton d'ombre riche adaptés pour une vidéo type film.
 <b>ETERNA BLEACH BYPASS</b>	Couleur unique avec faible satur. et fort contraste. Conv. phot. fixes et films.
 <b>ACROS</b>	<p>Prise de vue en noir et blanc avec détails riches en netteté. Disponible avec des filtres jaune (<b>Ye</b>), rouge (<b>R</b>) et vert (<b>G</b>), qui renforcent les nuances de gris correspondant aux teintes complémentaires de la couleur sélectionnée.</p> <ul style="list-style-type: none"> <li>•  <b>ACROS+FILTRE JNE</b> : améliore légèrement le contraste et assombrit un peu le ciel.</li> <li>•  <b>ACROS+FILTRE RGE</b> : améliore le contraste et assombrit le ciel considérablement.</li> <li>•  <b>ACROS+FILTRE VERT</b> : reproduit un grain de peau agréable pour les portraits.</li> </ul>
 <b>MONOCHROME</b>	<p>Prises de vue en noir et blanc. Disponible avec des filtres jaune (<b>Ye</b>), rouge (<b>R</b>) et vert (<b>G</b>), qui renforcent les nuances de gris correspondant aux teintes complémentaires de la couleur sélectionnée.</p> <ul style="list-style-type: none"> <li>•  <b>MONOCHROME+FILTRE JNE</b> : améliore légèrement le contraste et assombrit un peu le ciel.</li> <li>•  <b>MONOCHROME+FILTRE RGE</b> : améliore le contraste et assombrit le ciel considérablement.</li> <li>•  <b>MONOCHROME+FILTRE VERT</b> : reproduit un grain de peau agréable pour les portraits.</li> </ul>
 <b>SEPIA</b>	Prend des vues en sépia.



- Vous pouvez associer les options de simulation de film aux réglages de ton et de détail.
- Vous pouvez également accéder aux réglages de simulation de film via des raccourcis (📖 244).
- Pour en savoir plus, consultez :

[https://fujifilm-x.com/global/tag/the-world-of-film-simulation/?post\\_type=xstories](https://fujifilm-x.com/global/tag/the-world-of-film-simulation/?post_type=xstories)

## COULEUR MONOCHOMATIQUE

Ajoutez une teinte rougeâtre ou bleuâtre (dominante couleur chaude ou froide) aux simulations de film monochrome

**A** ACROS et **B** MONOCHROME.

Vous pouvez régler la couleur sur les axes **WARM** (chaud)–**COOL** (froid) et **G** (vert)–**M** (magenta).

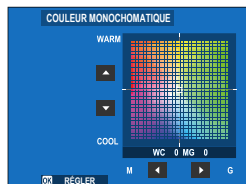

## EFFET DU GRAIN

Ajoutez un effet de grain de film.

### DURETÉ

Option	Description
<b>FORT</b>	Choisissez cette option pour obtenir des grains à l'aspect rugueux.
<b>FAIBLE</b>	Choisissez cette option pour obtenir des grains à l'aspect lisse.
<b>NON</b>	Désactivez l'effet.

### TAILLE

Option	Description
<b>GRANDE</b>	Choisissez cette option pour obtenir des grains grossiers.
<b>PETITE</b>	Choisissez cette option pour obtenir des grains fins.

## COULEUR EFFET CHROME

Augmentez la gamme de tonalités disponibles pour le rendu des couleurs qui ont tendance à être très saturées comme les rouges, les jaunes et les verts.

Option	Description
<b>FORT</b>	Choisissez cette option pour que l'effet soit fort.
<b>FAIBLE</b>	Choisissez cette option pour que l'effet soit faible.
<b>NON</b>	Désactivez l'effet.

## COULEUR CHROME FX BLEUE

Augmentez la gamme des tonalités disponibles pour le rendu des bleus.

Option	Description
<b>FORT</b>	Choisissez cette option pour que l'effet soit fort.
<b>FAIBLE</b>	Choisissez cette option pour que l'effet soit faible.
<b>NON</b>	Désactivez l'effet.

## BALANCE DES BLANCS

Pour obtenir des couleurs naturelles, choisissez une option de balance des blancs correspondant à la source lumineuse.

Option	Description
 <b>AUTO PRIORITÉ DE BLANC</b>	La balance des blancs est réglée automatiquement. Choisissez cette option pour obtenir des blancs plus blancs dans les scènes éclairées par des ampoules à incandescence.
<b>AUTO</b>	La balance des blancs est réglée automatiquement.
 <b>AUTO PRIORITÉ AMBIANCE</b>	La balance des blancs est réglée automatiquement. Choisissez cette option pour obtenir des blancs plus chauds dans les scènes éclairées par des ampoules à incandescence.
 <b>PERSONNALISE 1</b>	
 <b>PERSONNALISE 2</b>	Mesurez une valeur de balance des blancs.
 <b>PERSONNALISE 3</b>	
 <b>TEMPERATURE COULEUR</b>	Choisissez une température de couleur.
 <b>JOUR</b>	Pour les sujets exposés à la lumière directe du soleil.
 <b>OMBRAGEUX</b>	Pour les sujets à l'ombre.
 <b>FLUORESC LUM 1</b>	Utilisez cette option sous des lampes fluorescentes de type « lumière du jour ».
 <b>FLUORESC LUM 2</b>	Utilisez cette option sous des lampes fluorescentes de type « blanc chaud ».
 <b>FLUORESC LUM 3</b>	Utilisez cette option sous des lampes fluorescentes de type « blanc froid ».
 <b>INCANDESCENT</b>	Utilisez cette option sous des lampes à incandescence.
 <b>PLONGEE</b>	Cette option permet de réduire la dominante bleue caractéristique de l'éclairage sous-marin.

- Dans les cas où **AUTO** ne permet pas d'obtenir les résultats escomptés, par exemple, sous certains types d'éclairage ou avec les portraits réalisés en gros plan, utilisez la balance des blancs personnalisée ou choisissez une option de balance des blancs adaptée à la source lumineuse.
- Le réglage de la balance des blancs n'est possible avec le flash qu'en modes **AUTO**, **📷 AUTO PRIORITÉ DE BLANC**, **📷 AUTO PRIORITÉ AMBIANCE** et **📷**. Désactivez le flash avec les autres options de balance des blancs.
- Vous pouvez également accéder aux options de balance des blancs via des raccourcis (📖 244).

## Réglage précis de la balance des blancs

Lorsque vous appuyez sur **MENU/OK** après avoir sélectionné une option de balance des blancs, une boîte de dialogue de réglage s'affiche ; utilisez le levier de mise au point pour affiner la balance des blancs.

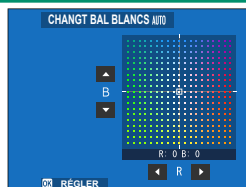

- Pour quitter sans affiner la balance des blancs, appuyez sur **DISP/BACK** après avoir sélectionné une option de balance des blancs.
- Vous ne pouvez pas incliner le levier de mise au point à la diagonale lorsque vous affinez la balance des blancs.

## Balance des blancs personnalisée

Choisissez  $\mathcal{Q}_1$ ,  $\mathcal{Q}_2$  ou  $\mathcal{Q}_3$  pour régler la balance des blancs en cas d'éclairage inhabituel en vous servant d'un objet blanc comme référence (possibilité d'utiliser aussi des objets colorés pour donner aux photos une dominante couleur). Une cible de balance des blancs s'affiche ;



positionnez et réglez la taille de la cible de façon qu'elle couvre l'objet de référence, puis appuyez à fond sur le déclencheur pour mesurer la balance des blancs (pour sélectionner la dernière valeur personnalisée et quitter sans mesurer la balance des blancs, appuyez sur **DISP/BACK**, ou appuyez sur **MENU/OK** pour sélectionner la dernière valeur et afficher la boîte de dialogue d'ajustement).

- Si « **TERMINE !** » s'affiche, appuyez sur **MENU/OK** pour paramétrer la balance des blancs sur la valeur mesurée.
- Si « **EN DESSOUS** » s'affiche, augmentez la correction d'exposition et réessayez.
- Si « **AU DESSUS** » s'affiche, baissez la correction d'exposition et réessayez.



## **K** : Température de couleur

Réglez la balance des blancs afin qu'elle corresponde à la température de couleur de la source lumineuse.

 Vous pouvez modifier la température de couleur pour rendre les images plus « chaudes » ou plus « froides », ou pour produire délibérément des couleurs qui diffèrent radicalement de celles de la réalité.

- 1 Sélectionnez **K** dans le menu de la balance des blancs.

L'option sélectionnée actuellement pour la température de couleur s'affiche.

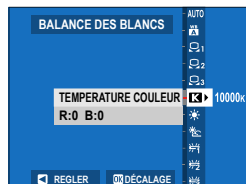

- 2 Modifiez la température de couleur à l'aide du levier de mise au point et appuyez sur **MENU/OK**.

Une boîte de dialogue de réglage précis s'affiche.

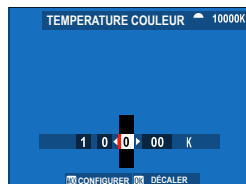

 • Vous pouvez également modifier la température de couleur par incréments de 10 K en tournant la molette de commande avant.  
• Choisissez des valeurs comprises entre 2500 et 10000 K.  
• Pour quitter sans régler précisément la balance des blancs, appuyez sur **DISP/BACK** après avoir choisi une température de couleur.

- 3 Mettez en surbrillance le niveau de réglage précis à l'aide du levier de mise au point.

- 4 Appuyez sur **MENU/OK**.  
Les modifications sont appliquées. La température de couleur sélectionnée s'affiche.

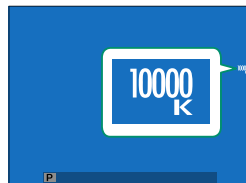







### Température de couleur





La température de couleur est une mesure objective de la couleur d'une source lumineuse, exprimée en degrés Kelvin (K). Les sources lumineuses dont la température de couleur avoisine celle de la lumière directe du soleil paraissent blanches ; celles dont la température de couleur est inférieure présentent une dominante jaune ou rouge, tandis que celles dont la température de couleur est supérieure ont une teinte bleue.

### PLAGE DYNAMIQUE

Réglez la plage dynamique. Les larges plages dynamiques réduisent la perte de détails dans les hautes lumières pour obtenir des résultats plus naturels avec les scènes très contrastées ou en contre-jour.

Option		Description
AUTO	 100%	Choisissez ces options pour augmenter le contraste. 
	 200%	
	 400%	Réduisez la perte de détails dans les hautes lumières.

 Des marbrures peuvent apparaître sur les photos prises à des valeurs élevées. Choisissez une valeur selon la scène.

-  Si **AUTO** est sélectionné, l'appareil photo choisira automatiquement  **100%** ou  **200%**, selon le sujet et les conditions de prise de vue. La vitesse d'obturation et l'ouverture s'affichent lorsque vous appuyez sur le déclencheur à mi-course.
-  **200%** est disponible à des sensibilités comprises entre 320 et 12800 ISO,  **400%** à des sensibilités comprises entre 640 et 12800 ISO.

## PRIORITÉ PLAGE D

Réduisez la perte de détails dans les hautes lumières et les ombres pour obtenir un rendu naturel lorsque vous photographiez des scènes très contrastées.

Option	Description
<b>AUTO</b>	Le contraste est modifié automatiquement en fonction des conditions d'éclairage.
<b>FORT</b>	Modifiez de façon importante la plage dynamique en cas de scènes très contrastées.
<b>FAIBLE</b>	Modifiez de façon plus modérée la plage dynamique en cas de scènes moyennement contrastées.
<b>NON</b>	Le contraste n'est pas réduit.

- **FAIBLE** est disponible à des sensibilités comprises entre 320 et 12800 ISO, **FORT** à des sensibilités comprises entre 640 et 12800 ISO.
- Avec toutes les options à l'exception de **NON**, **COURBE DE TONALITÉ** et **PLAGE DYNAMIQUE** sont modifiés automatiquement.

## COURBE DE TONALITÉ

En vous référant à une courbe de tonalité, réglez l'apparence des hautes lumières ou des ombres pour les rendre plus dures ou plus douces. Choisissez des valeurs élevées pour durcir les ombres et les hautes lumières, des valeurs basses pour les adoucir.



Option	Description
<b>HAUTES LUM.</b>	-2 à +4
<b>OMBRES</b>	-2 à +4

**COULEUR**

Modifiez la densité des couleurs. Choisissez des valeurs élevées pour augmenter la saturation, des valeurs basses pour la réduire.

Options								
-4	-3	-2	-1	0	+1	+2	+3	+4

**DETAIL**

Accentuez ou estompez les contours. Choisissez des valeurs élevées pour obtenir des contours plus nets, des valeurs basses pour obtenir des contours plus doux.

Options								
-4	-3	-2	-1	0	+1	+2	+3	+4

**RB ISO ÉLEVÉE**

Réduisez le bruit des photos prises à des sensibilités élevées. Choisissez des valeurs élevées pour réduire le bruit et obtenir des contours doux, des valeurs basses pour laisser les contours visibles.

Options								
-4	-3	-2	-1	0	+1	+2	+3	+4

## NETTÉTÉ

Augmentez la définition tout en modifiant les tonalités des hautes lumières et des ombres aussi peu que possible. Choisissez des valeurs élevées pour une définition élevée, des valeurs basses pour un effet plus doux.

Options										
-5	-4	-3	-2	-1	0	+1	+2	+3	+4	+5

! Le traitement supplémentaire nécessaire avec des réglages différents de 0 augmente la durée nécessaire pour enregistrer chaque prise de vue.

## LONGUE EXPO RB

Sélectionnez **OUI** pour réduire l'effet de marbrure visible sur les photos prises en pose longue.

Options	
OUI	NON

! Le traitement supplémentaire nécessaire lorsque **OUI** est sélectionné augmente les durées d'enregistrement.

## OPTIM. MOD. OBJ.

Sélectionnez **OUI** pour améliorer la définition en corrigeant la distorsion et la légère absence de netteté à la périphérie de l'objectif.

Options	
OUI	NON

## ESPACE COULEUR

Choisissez la gamme des couleurs disponibles pour la reproduction des couleurs.

Option	Description
sRGB	Recommandé dans la plupart des situations.
Adobe RGB	Mode destiné aux impressions commerciales.

## CLONAGE PIXEL MORT

Utilisez cette option si vous observez des points lumineux sur vos photos.

- 1 Appuyez sur **MENU/OK** sur l'écran de prise de vue et sélectionnez l'onglet  **CONFIGURATION QUALITÉ IMAGE**.
- 2 Mettez en surbrillance **CLONAGE PIXEL MORT** et appuyez sur **MENU/OK** pour configurer les pixels.



- Les résultats ne sont pas garantis.
- Veillez à ce que la batterie soit entièrement chargée avant de commencer la configuration des pixels.
- La configuration des pixels n'est pas disponible lorsque la température de l'appareil photo est élevée.
- Ce processus peut durer quelques secondes.

## SELECT REGL PERSO

Rappelez les réglages enregistrés dans les jeux de réglages personnalisés 1 à 7 (**PERSONNALISE 1** à **PERSONNALISE 7**) à l'aide de **MODIF/ENR REG PERSO**.

Jeux			
AUCUNE SÉLECTION	PERSONNALISE 1	PERSONNALISE 2	PERSONNALISE 3
PERSONNALISE 4	PERSONNALISE 5	PERSONNALISE 6	PERSONNALISE 7

 Si vous préférez ne pas rappeler les réglages enregistrés, choisissez **AUCUNE SÉLECTION**.

## MODIF/ENR REG PERSO

Modifiez les réglages selon vos souhaits et enregistrez-les dans un jeu de réglages personnalisés. Les réglages sauvegardés peuvent être rappelés à l'aide de l'option  **CONFIGURATION QUALITÉ IMAGE > SELECT REGL PERSO**.

### Enregistrement des réglages personnalisés

Créez de nouveaux jeux de réglages personnalisés.

- 1 Sélectionnez  **CONFIGURATION QUALITÉ IMAGE > MODIF/ENR REG PERSO** dans le menu prise de vue et appuyez sur **MENU/OK**.
- 2 Mettez en surbrillance un jeu de destination pour les nouveaux réglages (**CRÉER UN NOUVEAU RÉGLAGE C1** à **C7**) et appuyez sur **MENU/OK**.  
Une boîte de dialogue de confirmation s'affiche.
- 3 Mettez en surbrillance **OK** et appuyez sur **MENU/OK**.  
Les réglages actuels de l'appareil photo seront enregistrés dans le jeu sélectionné.

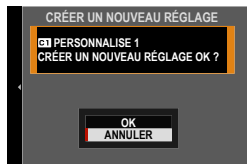
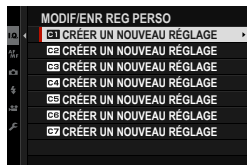

## Modification des réglages personnalisés

Modifiez les jeux de réglages personnalisés existants.

- 1 Sélectionnez **CONFIGURATION QUALITÉ IMAGE > MODIF/ENR REG PERSO** dans le menu prise de vue et appuyez sur **MENU/OK**.
- 2 Mettez en surbrillance le jeu de réglages personnalisés souhaité et appuyez sur **MENU/OK**.
 
- 3 Mettez en surbrillance **MODIF./VÉRIF.** et appuyez sur **MENU/OK**.
 
- 4 L'appareil photo affiche une liste d'éléments du menu prise de vue ; mettez en surbrillance l'élément que vous souhaitez modifier et appuyez sur **MENU/OK**. Modifiez l'élément sélectionné comme vous le souhaitez.
 
- 5 Appuyez sur **MENU/OK** pour enregistrer les modifications et revenir à la liste du menu prise de vue. Modifiez les autres éléments si vous le souhaitez.

-  Si **DÉSACT.** est sélectionné pour **MISE À JOUR AUTO DU RÉGLAGE PERSONNALISÉ**, des points rouges s'affichent à côté des éléments modifiés mais les modifications ne sont pas enregistrées automatiquement.
- Pour enregistrer les modifications apportées aux éléments sélectionnés, mettez-les en surbrillance dans la liste et appuyez sur **Q**.
  - Pour enregistrer les modifications apportées à tous les éléments, revenez à l'étape 3 et sélectionnez **SAUVEGARDER MODIFICATIONS**. Pour annuler toutes les modifications et restaurer les réglages précédents, sélectionnez **RÉINITIALISER MODIFICAT.**
  - Si vous copiez un élément signalé par un point rouge, cet élément sera copié avec ses modifications.

## Copie des réglages personnalisés

Copiez les réglages personnalisés d'un jeu à l'autre, ce qui écrase les réglages du jeu de destination. Si le jeu source a été renommé, le nom sera également copié dans le jeu de destination.

- 1 Sélectionnez **CONFIGURATION QUALITÉ IMAGE > MODIF/ENR REG PERSO** dans le menu prise de vue et appuyez sur **MENU/OK**.

- 2 Mettez en surbrillance le jeu source et appuyez sur **MENU/OK**.

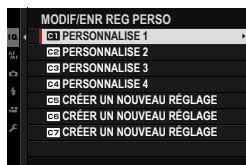

- 3 Mettez en surbrillance **COPIER** et appuyez sur **MENU/OK**.

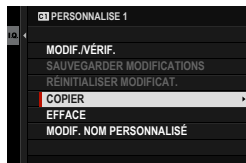

- 4 Mettez en surbrillance le jeu de destination (C1 à C7) et appuyez sur **MENU/OK**. Une boîte de dialogue de confirmation s'affiche.

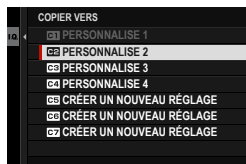

 Toute modification apportée aux réglages personnalisés situés dans le jeu de destination sera écrasée.

- 5 Mettez en surbrillance **OK** et appuyez sur **MENU/OK**.

Les réglages sélectionnés seront copiés dans le jeu de destination ; cette action écrasera tout réglage existant.

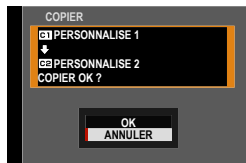



## Suppression des réglages personnalisés

Supprimez les réglages de certains jeux de réglages personnalisés.

- 1 Sélectionnez **CONFIGURATION QUALITÉ IMAGE > MODIF/ENR REG PERSO** dans le menu prise de vue et appuyez sur **MENU/OK**.
- 2 Mettez en surbrillance le jeu de réglages personnalisés souhaité et appuyez sur **MENU/OK**.
- 3 Mettez en surbrillance **EFFACE** et appuyez sur **MENU/OK**.  
Une boîte de dialogue de confirmation s'affiche.
- 4 Mettez en surbrillance **OK** et appuyez sur **MENU/OK**.  
Tout réglage existant enregistré dans le jeu sélectionné sera supprimé.

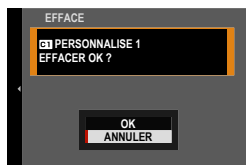
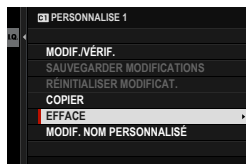
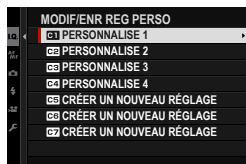

## Modification des noms des jeux de réglages personnalisés

Renommez certains jeux de réglages personnalisés.

- 1 Sélectionnez **CONFIGURATION QUALITÉ IMAGE > MODIF/ENR REG PERSO** dans le menu prise de vue et appuyez sur **MENU/OK**.
- 2 Mettez en surbrillance le jeu de réglages personnalisés souhaité et appuyez sur **MENU/OK**.
- 3 Mettez en surbrillance **MODIF. NOM PERSONNALISÉ** et appuyez sur **MENU/OK**.
- 4 Saisissez un nouveau nom pour le jeu de réglages personnalisés et sélectionnez **REGLER**.  
Le jeu sélectionné sera renommé.

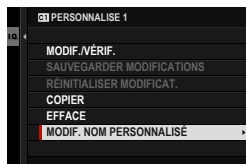
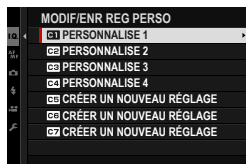



## MISE À JOUR AUTO DU RÉGLAGE PERSONNALISÉ

Choisissez si les modifications apportées aux réglages personnalisés enregistrés s'appliquent automatiquement.

Option	Description
<b>ACTIVER</b>	Les modifications apportées aux jeux de réglages personnalisés <b>PERSONNALISE 1</b> à <b>PERSONNALISE 7</b> s'appliquent automatiquement.
<b>DÉSACT.</b>	Les modifications ne s'appliquent pas automatiquement. Toute modification apportée aux réglages personnalisés doit être appliquée manuellement (📖 119).

## RÉGL BAGUE ADAPT

Définissez les réglages des objectifs fixés via une bague adaptatrice. L'appareil photo peut stocker les réglages de plusieurs objectifs (**OBJECTIF 1** à **OBJECTIF 6**).

 Toute modification effectuée à l'aide de cet élément s'applique également en mode vidéo ( 167).

### Choix d'une focale

Saisissez la focale réelle de l'objectif.

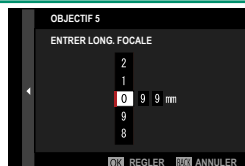

### Correction de la distorsion

Vous avez le choix entre les options **FORT**, **MOYEN** et **FAIBLE** pour corriger la distorsion en **BARILLET** ou en **COUSSINET**.

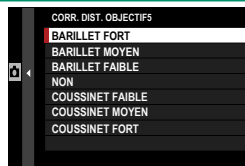

### Correction de la perte de couleurs

Les variations de couleurs entre le centre et les bords de l'image peuvent être corrigées séparément pour chaque coin.

Pour corriger la perte de couleurs, suivez les étapes ci-dessous.

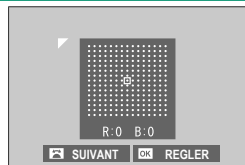

- 1 Tournez la molette de commande avant pour choisir un coin. Le coin sélectionné est indiqué par un triangle.

- 2 Utilisez le levier de mise au point pour corriger la perte de couleurs jusqu'à ce qu'il n'y ait plus de différence de couleur entre le coin sélectionné et le centre de l'image.
- Appuyez à gauche ou à droite du levier de mise au point pour modifier les couleurs de l'axe cyan-rouge.
  - Appuyez en haut ou en bas du levier de mise au point pour modifier les couleurs de l'axe bleu-jaune.



Pour savoir quel degré de correction appliquer, essayez différents réglages lorsque vous photographiez un ciel bleu ou une feuille de papier gris.

## Correction du vignetage

Choisissez une valeur comprise entre -5 et +5. Choisissez une valeur positive pour augmenter l'illumination périphérique ou une valeur négative pour l'atténuer. Les valeurs positives sont recommandées pour les objectifs vintage et les valeurs négatives pour créer un effet similaire à celui de photos prises avec un objectif ancien ou un sténopé.

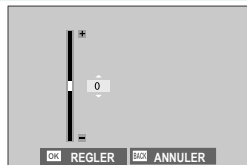

Pour savoir quel degré de correction appliquer, essayez différents réglages lorsque vous photographiez un ciel bleu ou une feuille de papier gris.

## MODIFIER LE NOM D'OBJECTIF

Modifiez le nom de l'objectif.

## CONFIGURATION AF/MF (photographie)

Modifiez les réglages de mise au point des photographies.

Pour afficher les réglages AF/MF, appuyez sur **MENU/OK** sur l'écran de prise de vue photo et sélectionnez l'onglet **AF/MF** (**CONFIGURATION AF/MF**).



Les options disponibles varient en fonction du mode de prise de vue sélectionné.

### ZONE DE MISE AU POINT

Choisissez la zone de mise au point pour l'autofocus, la mise au point manuelle et le zoom de mise au point (73).

### MODE MISE AU PT

Choisissez la façon dont l'appareil photo effectue la mise au point (69).

### MODE AF

Choisissez le mode AF pour les modes de mise au point **MF-S** et **MF-C** (71).

## RÉGL. PERSONNALISÉS AF-C

Sélectionnez les options de suivi de la mise au point pour le mode de mise au point **AF CONTINU**. Choisissez parmi les réglages 1 (**RÉGLER 1**) à 5 (**RÉGLER 5**) selon votre sujet ou sélectionnez **RÉGLER 6 PERSONNALISATION** pour accéder aux options personnalisées de suivi de la mise au point.

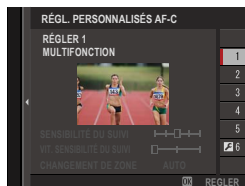

Option	Description
<b>RÉGLER 1 MULTIFONCTION</b>	Option de suivi standard qui fonctionne bien avec divers sujets en mouvement.
<b>RÉGLER 2 IGNORER LES OBSTACLES ET CONTINUER À SUIVRE LE SUJET</b>	Le système de mise au point essaie de suivre le sujet choisi. Choisissez ce réglage avec les sujets difficiles à maintenir dans la zone de mise au point ou si des objets sont susceptibles d'entrer dans la zone de mise au point où est situé le sujet.
<b>RÉGLER 3 POUR L'ACCÉLÉRATION / DÉCÉLÉRATION DU SUJET</b>	Le système de mise au point essaie de compenser l'accélération ou la décélération du sujet. Choisissez ce réglage pour les sujets qui ont tendance à changer rapidement de vitesse.
<b>RÉGLER 4 POUR L'APPARITION SOUDAIN DU SUJET</b>	Le système de mise au point essaie de faire le point rapidement sur les sujets qui entrent dans la zone de mise au point. Choisissez ce réglage pour des sujets qui apparaissent brusquement ou lorsque vous devez changer rapidement de sujet.
<b>RÉGLER 5 POUR LE DÉPLACEMENT ET ACCÉLÉR/ DÉCÉLÉR ALÉATOIRE DU SUJET</b>	Choisissez ce réglage pour les sujets difficiles à suivre et qui ont tendance à changer rapidement de vitesse mais aussi à effectuer de grands mouvements d'avant en arrière ou de gauche à droite.
<b>RÉGLER 6 PERSONNALISATION</b>	Modifiez les options <b>SENSIBILITÉ DU SUIVI</b> , <b>VIT. SENSIBILITÉ DU SUIVI</b> et <b>CHANGEMENT DE ZONE</b> selon vos préférences basées sur les valeurs des réglages 1 à 5 (📖 127, 129).

## Options de suivi de mise au point

Les paramètres individuels qui font partie d'un réglage de suivi de mise au point sont décrits ci-dessous.

### **SENSIBILITÉ DU SUIVI**

Ce paramètre définit la durée pendant laquelle l'appareil photo attend avant de modifier la mise au point lorsqu'un objet entre dans la zone de mise au point située derrière ou devant le sujet actuel. Plus la valeur est élevée, plus l'appareil photo attend longtemps.

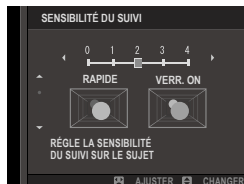

Options				
0	1	2	3	4

- Plus la valeur est élevée, plus l'appareil photo met du temps à refaire le point lorsque vous changez de sujet.
- Plus la valeur est basse, plus l'appareil photo risque d'annuler la mise au point sur votre sujet et de faire le point sur d'autres objets situés dans la zone de mise au point.

### **VIT. SENSIBILITÉ DU SUIVI**

Ce paramètre définit la sensibilité du système de suivi face aux changements de vitesse du sujet. Plus la valeur est élevée, plus la précision avec laquelle le système réagit aux mouvements brusques est grande.



Options		
0	1	2



- Plus la valeur est élevée, plus l'appareil photo aura des difficultés à faire le point dans des situations où l'autofocus ne fonctionne pas bien, par exemple lorsque le sujet est très réfléchissant ou peu contrasté.

## CHANGEMENT DE ZONE

Ce paramètre définit la zone de mise au point prioritaire en mode AF zone.



Option	Description
<b>AVANT</b>	Le mode AF zone accorde la priorité aux sujets les plus proches de l'appareil photo.
<b>AUTO</b>	L'appareil photo verrouille la mise au point sur le sujet situé au centre de la zone, puis sélectionne d'autres zones de mise au point si nécessaire pour le suivre.
<b>CENTRE</b>	Le mode AF zone accorde la priorité aux sujets situés au centre de la zone.

 Cette option s'active uniquement lorsque  **ZONE** est sélectionné comme mode AF.

### Valeurs des réglages

Les valeurs des différents réglages sont indiquées ci-dessous.

RÉGL. PERSONNALISÉS AF-C	SENSIBILITÉ DU SUIVI	VIT. SENSIBILITÉ DU SUIVI	CHANGEMENT DE ZONE
RÉGLER 1	2	0	AUTO
RÉGLER 2	3	0	CENTRE
RÉGLER 3	2	2	AUTO
RÉGLER 4	0	1	AVANT
RÉGLER 5	3	2	AUTO



## Options de suivi de mise au point personnalisées

Suivez les étapes ci-dessous pour modifier les paramètres du réglage 6.

- 1 Sélectionnez **RÉGL. PERSONNALISÉS AF-C > RÉGLER 6 PERSONNALISATION.**

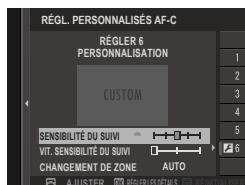

- 2 Mettez en surbrillance les éléments à l'aide du levier de mise au point et tournez la molette de commande avant pour les modifier. Pour réinitialiser les réglages sur leurs valeurs d'origine, appuyez sur la touche **DRIVE/DELETE**.
- 3 Appuyez sur **DISP/BACK** une fois les réglages effectués.

## STOCK. MODE AF PAR ORIENT.

Choisissez si le mode AF utilisé lorsque l'appareil photo est à la verticale est enregistré séparément de celui utilisé lorsque l'appareil photo est à l'horizontale.

Option	Description
<b>NON</b>	Les mêmes réglages sont utilisés pour les deux orientations.
<b>ZONE M.A.P. SEULE</b>	La zone de mise au point peut être sélectionnée séparément pour chaque orientation.
<b>OUI</b>	Le mode et la zone de mise au point peuvent être sélectionnés séparément.

## AFFICHAGE POINT AF

Choisissez si les cadres de mise au point individuels s'affichent lorsque **ZONE** ou **LARGE/SUIVI** est sélectionné pour **AF/MF CONFIGURATION AF/MF > MODE AF**.

Options	
ON	OFF

## NOMBRES DE POINTS FOCUS

Choisissez le nombre de collimateurs de mise au point pouvant être sélectionnés en mode de mise au point manuelle ou lorsque **POINT UNIQUE** est sélectionné pour **MODE AF**.

Option	Description
<b>117 POINTS (9 × 13)</b>	Choisissez parmi 117 collimateurs de mise au point disposés selon une grille de 9 par 13.
<b>425 POINTS (17 × 25)</b>	Choisissez parmi 425 collimateurs de mise au point disposés selon une grille de 17 par 25.

**PRE-AF**

Si **OUI** est sélectionné, l'appareil photo effectue la mise au point en continu même si vous n'appuyez pas sur le déclencheur à mi-course. L'appareil photo ajuste la mise au point en continu afin qu'il puisse faire le point plus rapidement lorsque vous appuyez sur le déclencheur à mi-course. Cette option empêche de manquer des photos.

Options	
OUI	NON



 Si **OUI** est sélectionné, la consommation d'énergie est plus importante.

** TEMOIN AF**

Si vous avez sélectionné **OUI**, l'illuminateur d'assistance AF s'allume pour aider l'appareil photo à effectuer la mise au point automatiquement.

Options	
OUI	NON

-  • Dans certains cas, il se peut que l'appareil photo ne parvienne pas à effectuer la mise au point à l'aide de l'illuminateur d'assistance AF.
- Si l'appareil photo ne parvient pas à faire le point, essayez d'augmenter la distance au sujet.
  - Évitez de pointer l'illuminateur d'assistance AF directement dans les yeux de votre sujet.

 Toute modification effectuée à l'aide de cet élément s'applique également en mode vidéo ( 169).

## RÉG. DÉTECT. VISAGE/YEUX



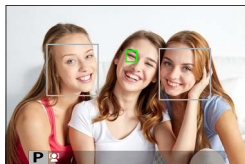



Si l'appareil photo détecte des visages humains, il leur accordera la priorité par rapport à l'arrière-plan et modifiera les paramètres pour les adapter aux portraits lors du réglage de la mise au point et de l'exposition. Vous pouvez également choisir si l'appareil photo fait le point sur l'œil gauche ou l'œil droit lorsque la fonction de détection des visages est activée.



Option	Description
<b>DÉTECTION DU VISAGE OUI</b>	<p>Modifiez les réglages de détection des visages. Vous pouvez également modifier les réglages de détection des yeux.</p> <ul style="list-style-type: none"><li>• <b>YEUX NON</b> : détection des visages uniquement.</li><li>• <b>YEUX AUTO</b> : l'appareil photo choisit automatiquement l'œil sur lequel faire le point lorsqu'il détecte un visage.</li><li>• <b>PRIORITÉ ŒIL DROIT</b> : l'appareil photo fait le point sur l'œil droit des sujets détectés à l'aide de la fonction de détection des visages.</li><li>• <b>PRIORITÉ ŒIL GAUCHE</b> : l'appareil photo fait le point sur l'œil gauche des sujets détectés à l'aide de la fonction de détection des visages.</li></ul>
<b>NON</b>	<p>Les fonctions de détection des visages et de priorité aux yeux sont désactivées.</p>

- Si le sujet bouge lorsque vous appuyez sur le déclencheur, son visage risque de ne plus être dans la zone indiquée par le contour vert au moment de la prise de vue.
- Dans certains modes, il se peut que l'appareil photo règle l'exposition pour l'ensemble de la vue et non pour le portrait en particulier.



- Le visage sélectionné par l'appareil photo est encadré en vert. Tout autre visage détecté par l'appareil photo est encadré en gris. Pour que l'appareil photo fasse le point sur un autre sujet, touchez l'écran à l'intérieur du cadre gris. L'icône  passe du blanc au vert.
- Lorsque **SÉL. DIR. PT AF/SÉL. VIS.** est sélectionné pour  **CONFIG. TOUCHE/MOLETTE > RÉGLAGE LEVIER FOCUS > INCLINER** , vous pouvez également changer de sujet à l'aide du levier de mise au point ou (lors de l'utilisation du viseur) à l'aide des commandes tactiles ( 21).
- Pour passer de la détection des visages à la sélection manuelle de la zone de mise au point lorsque **MODIFIER LA ZONE DE MAP** ou **ZOOM** est sélectionné pour  **CONFIG. TOUCHE/MOLETTE > RÉGLAGE LEVIER FOCUS > POUSSER**, appuyez au centre du levier de mise au point. Appuyez une seconde fois pour activer à nouveau la détection des visages.
- Si le sujet sélectionné sort du cadre, l'appareil photo attend qu'il revienne pendant une période donnée ; par conséquent, le cadre vert peut être parfois présent à un endroit sans visage.
- Vous ne pouvez pas changer de sujet pendant les prises de vue en rafale.
- Selon les conditions de prise de vue, il est possible que les visages ne soient plus sélectionnés au terme de la prise de vue en rafale.
- Les visages peuvent être détectés lorsque l'appareil photo est positionné à la verticale ou à l'horizontale.
- Si l'appareil photo ne parvient pas à détecter les yeux du sujet parce qu'ils sont cachés par des cheveux, des lunettes ou d'autres objets, il fait le point sur le visage.
- Vous pouvez également accéder aux options de détection des visages et des yeux via des raccourcis ( 244).

## AF+MF

Si **OUI** est sélectionné en mode de mise au point  et que la mise au point est verrouillée (soit en appuyant sur le déclencheur à mi-course, soit par d'autres moyens), il est possible de déverrouiller la mise au point et de la modifier manuellement en tournant la bague de mise au point.

### Options

**OUI**

**NON**



- Les objectifs dotés d'un indicateur de distance de mise au point doivent être réglés en mode de mise au point manuelle (MF) pour pouvoir utiliser cette option. Lorsque MF est sélectionné, l'indicateur de distance de mise au point est désactivé.
- Si l'objectif dispose d'un indicateur de distance de mise au point, positionnez la bague de mise au point au centre, car l'appareil photo risque de ne pas parvenir à faire le point si la bague est positionnée à l'infini ou à la distance minimale de mise au point.



Vous pouvez sélectionner les options d'assistance à la mise au point manuelle **STANDARD** et **PIC HTE LUM. M. AP.** à l'aide de **ASSIST. M.AP.**

### Zoom de mise au point AF+MF

Lorsque **OUI** est sélectionné pour  **CONFIGURATION AF/MF > VERIFICATION AF.** et **POINT UNIQUE** est sélectionné pour **MODE AF**, le zoom de mise au point permet de zoomer sur la zone de mise au point sélectionnée.

**ASSIST. M.AP.**

Choisissez la méthode d'affichage de la mise au point en mode de mise au point manuelle.

Option	Description
<b>STANDARD</b>	La mise au point s'affiche normalement (les options de mise en relief de la zone de netteté, de vision télémétrique et de microprisme numérique ne sont pas disponibles).
<b>DIVISER NUM. IMAGE</b>	Une image divisée, en noir et blanc ( <b>MONOCHROME</b> ) ou en couleur ( <b>COULEUR</b> ), s'affiche au centre de l'image. Cadrez le sujet dans la zone de l'image divisée et tournez la bague de mise au point jusqu'à ce que les quatre parties de l'image divisée soient alignées correctement.
<b>MICROPRISME NUMÉRIQUE</b>	Un quadrillage qui met en relief le flou s'affiche lorsque la mise au point n'est pas faite sur le sujet. Ce quadrillage est ensuite remplacé par une image nette lorsque la mise au point est faite sur le sujet.
<b>PIC HTE LUM. M. AP.</b>	L'appareil photo met en relief la zone de netteté. Choisissez une couleur et un degré de mise en relief.

**VERIFICATION AF.**

Si **OUI** est sélectionné, l'appareil photo zoome automatiquement sur la zone de mise au point sélectionnée lorsque vous tournez la bague de mise au point en mode de mise au point manuelle.

Options	
OUI	NON
 <ul style="list-style-type: none"> <li>Appuyez sur le levier de mise au point pour annuler le zoom de mise au point.</li> <li>La position du zoom est centrée sur la zone de mise au point actuelle et change lorsque la zone de mise au point est modifiée.</li> </ul>	

## VER. EA SPOT ET ZONE MaP

Sélectionnez **OUI** pour mesurer le cadre de mise au point actuel lorsque **MULTI** ou **CENTRALE** est sélectionné comme mode de mesure.

Options	
OUI	NON

## PARAM. AF INSTANT.

Choisissez la façon dont l'appareil photo fait le point lorsque vous appuyez sur une touche à laquelle le verrouillage de la mise au point ou **AF-ON** est attribué et lorsque **FOCUS MANUEL** est sélectionné pour **MODE MISE AU PT.**

Options	
AF-S	AF-C

 Toute modification effectuée à l'aide de cet élément s'applique également en mode vidéo (📖 171).

## ÉCHELLE DE PROFOND. CHAMP

Choisissez **BASE DU FORMAT DE FILM** pour vous aider à évaluer la profondeur de champ des photos qui seront imprimées et similaires, ou **BASE DE PIXEL** pour vous aider à évaluer la profondeur de champ des photos qui seront affichées en haute définition sur des ordinateurs ou autres écrans électroniques.

Options	
BASE DE PIXEL	BASE DU FORMAT DE FILM

 Toute modification effectuée à l'aide de cet élément s'applique également en mode vidéo (📖 171).



**PRIOR. DÉCL./AF.**

Choisissez la façon dont l'appareil photo fait le point lorsque vous appuyez à fond sur le déclencheur et que **AF SEUL** ou **AF CONTINU** est sélectionné pour **MODE MISE AU PT.**



Option	Description
<b>DÉCLENCHEUR</b>	L'appareil photo accorde la priorité au déclenchement plutôt qu'à la mise au point. Il est possible de prendre des photos même quand la mise au point n'est pas effectuée.
<b>MISE AU POINT</b>	L'appareil photo accorde la priorité à la mise au point plutôt qu'au déclenchement. Il est possible de prendre des photos uniquement lorsque la mise au point a été effectuée.

** LIMITEUR DE PLAGE AF**

Limitez la plage des distances de mise au point disponibles pour augmenter la vitesse de mise au point.









Option	Description
<b>NON</b>	Limiteur de mise au point désactivé.
<b>PERSO</b>	Limitez la mise au point à une plage de distances définie par un minimum et un maximum. <ul style="list-style-type: none"> <li>• <b>OK</b> : limitez la mise au point à la plage sélectionnée.</li> <li>• <b>REGLER</b> : choisissez deux objets et limitez la mise au point à la distance les séparant.</li> </ul>
<b>PRÉRÉG1</b> <b>PRÉRÉG2</b>	Limitez la mise au point à une plage préréglée.





-  Lorsque vous choisissez une plage de mise au point qui comporte des distances inférieures à la distance de mise au point minimale de l'objectif, le limiteur de mise au point est désactivé.
- Les valeurs répertoriées et affichées pour le limiteur de mise au point peuvent différer de la distance de mise au point réelle.

-  Vous pouvez effectuer les autres opérations suivantes lorsque **PERSO** est sélectionné :
  - Vous pouvez toucher des objets sur l'écran tactile pour choisir la plage de mise au point.
  - Au lieu de toucher un objet à l'écran, vous pouvez régler la distance de mise au point maximale sur l'infini en tournant la bague de mise au point.
- Toute modification effectuée à l'aide de cet élément s'applique également en mode vidéo ( 171).

## MODE ÉCRAN TACTILE

Choisissez les opérations de prise de vue effectuées à l'aide des commandes tactiles.

Mode	Description
 <b>PRISE VUES TACTILE</b>	Touchez le sujet à l'écran pour faire le point et déclencher. En mode rafale, les photos sont prises tant que vous gardez le doigt sur l'écran.
 <b>AF</b>   <b>AF OFF</b>	<ul style="list-style-type: none"> <li>En mode de mise au point  (<b>AF SEUL</b>), l'appareil photo fait le point lorsque vous touchez le sujet à l'écran. La mise au point reste verrouillée à la distance actuelle jusqu'à ce que vous touchiez l'icône <b>AF OFF</b>.</li> <li>En mode de mise au point  (<b>AF CONTINU</b>), l'appareil photo commence à faire le point lorsque vous touchez le sujet à l'écran. L'appareil photo continue à ajuster la mise au point si la distance au sujet change jusqu'à ce que vous touchiez l'icône <b>AF OFF</b>.</li> <li>En mode de mise au point manuelle  (<b>FOCUS MANUEL</b>), vous pouvez toucher l'écran pour faire le point sur le sujet sélectionné à l'aide de l'autofocus.</li> </ul>
 <b>ZONE</b>	Touchez pour sélectionner un emplacement pour la mise au point ou le zoom. Le cadre de mise au point se déplacera à l'emplacement sélectionné.
 <b>OFF</b>	Commandes tactiles désactivées.

-  Pour désactiver les commandes tactiles et masquer l'indicateur du mode d'écran tactile, sélectionnez **NON** pour  **CONFIG.TOUCHE/ MOLETTE** > **CONFIG. ÉCRAN TACTILE** >  **RÉGLAGE ÉCRAN TACTILE**.
- Toute modification effectuée à l'aide de cet élément s'applique également en mode vidéo ( 172).

**Commandes tactiles pour le zoom de mise au point**

Différentes commandes tactiles sont utilisées pour le zoom de mise au point (vérification de la mise au point activée).

**Zone centrale**

En touchant le centre de l'écran, vous effectuez les opérations ci-dessous.

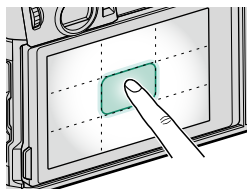

Mode écran tactile	Opération effectuée
<b>PRISE VUES TACTILE</b>	<b>AF SEUL/FOCUS MANUEL</b> : Prenez une photo
<b>AF</b>	<b>AF SEUL</b> : AF <b>FOCUS MANUEL</b> : AF instantané
<b>ZONE</b>	<b>AF SEUL</b> : AF <b>FOCUS MANUEL</b> : AF instantané
<b>OFF</b>	<b>AF SEUL/FOCUS MANUEL</b> : OFF

**Autres zones**

Si vous touchez d'autres zones, l'affichage défile, que ce soit en mode photo ou en mode d'enregistrement vidéo et indépendamment de l'option sélectionnée pour le mode d'écran tactile.

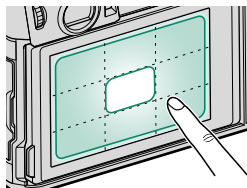

## CONFIGURATION PRISE DE VUE (photographie)

Modifiez les options de prise de vue des photographies.

Pour afficher les réglages de prise de vue, appuyez sur **MENU/OK** sur l'écran de prise de vue photo et sélectionnez l'onglet **☰** (CONFIGURATION PRISE DE VUE).



### MODE VISEUR POUR LE SPORT

Prenez des photos en vous basant sur le cadre situé au centre de l'écran. Choisissez cette option pour photographier des athlètes, des oiseaux et d'autres sujets en mouvement.

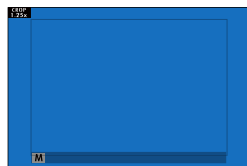



Option	Description
<b>OUI</b>	Les photos sont prises selon un recadrage de 1,25x, ce qui réduit l'angle de champ d'un degré équivalant à la focale de l'objectif multipliée par 1,25x ; le recadrage est représenté par un cadre affiché à l'écran.
<b>NON</b>	Le recadrage 1,25x est désactivé.

- L'option **☰** **CONFIGURATION QUALITÉ IMAGE** > **TAILLE D'IMAGE** du menu prise de vue est définie sur **M**.
- Le viseur pour le sport n'est pas disponible dans les modes faisant appel à l'obturateur électronique.

## PRÉ-PRISE DE VUE



Pour réduire le délai entre la pression complète du déclencheur et l'enregistrement de la photo sur la carte mémoire, l'appareil photo démarre la prise de vue avec l'obturateur électronique dès que vous appuyez sur le déclencheur à mi-course ; il enregistre alors une série d'images en commençant juste avant la pression complète du déclencheur.

Options	
OUI	NON

 Le mode pré-prise de vue est disponible uniquement lorsque **ES DÉCLENCHEUR ÉLECTR.** est sélectionné en mode de déclenchement **CH** (rafale haute vitesse) ( 146).

## RETARDATEUR

Choisissez une temporisation pour le déclenchement.

Option	Description
 <b>2 SEC</b>	Le déclenchement a lieu deux secondes après la pression du déclencheur. Utilisez cette option pour réduire l'effet de flou provoqué par le mouvement de l'appareil photo au moment où vous appuyez sur le déclencheur. Le témoin du retardateur clignote pendant le compte à rebours.
 <b>10 SEC</b>	Le déclenchement a lieu dix secondes après la pression du déclencheur. Utilisez cette option lorsque vous souhaitez figurer sur la photo. Le témoin du retardateur clignote immédiatement avant la prise de vue.
<b>NON</b>	Le retardateur est désactivé.

Si une option autre que **NON** est sélectionnée, le compte à rebours démarre lorsque vous appuyez à fond sur le déclencheur. Le nombre de secondes qu'il reste avant le déclenchement est indiqué. Pour arrêter le retardateur avant que la photo ne soit prise, appuyez sur **DISP/BACK**.



- Mettez-vous derrière l'appareil photo lorsque vous appuyez sur le déclencheur. En vous mettant devant l'objectif, vous risquez d'interférer avec la mise au point et la mesure de l'exposition.
- Le retardateur se désactive automatiquement avec la mise hors tension de l'appareil photo.

### SAUVEG. RÉGL. RETARDATEUR

Si **OUI** est sélectionné, le réglage de retardateur choisi reste activé après la prise de vue ou l'extinction de l'appareil photo.

Options	
OUI	NON

### TÉMOIN DE RETARDATEUR

Si **OUI** est sélectionné, le témoin lumineux du retardateur s'allume pendant la prise de vue au retardateur. Sélectionnez **NON** lors des prises de vue de scènes nocturnes ou dans d'autres situations où vous préférez que le témoin reste éteint.

Options	
OUI	NON

**CLICH. RETARD. INTERV.**

Configurez l'appareil de façon qu'il prenne des photos selon un intervalle prédéfini.

- 1 Sélectionnez **CONFIGURATION PRISE DE VUE** dans le menu prise de vue, mettez en surbrillance **CLICH. RETARD. INTERV.** et appuyez sur **MENU/OK**.
- 2 Utilisez le levier de mise au point pour choisir l'intervalle et le nombre de prises de vues. Appuyez sur **MENU/OK** pour continuer.
- 3 Utilisez le levier de mise au point pour choisir l'heure de démarrage, puis appuyez sur **MENU/OK**. La prise de vue démarre automatiquement.



**!** Il n'est pas possible d'utiliser l'intervallomètre avec la vitesse d'obturation **B** (pose B) ou lors de la réalisation d'expositions multiples. En mode rafale, une seule photo est prise à chaque pression du déclencheur.

- Il est recommandé d'utiliser un trépied.
- Vérifiez le niveau de charge de la batterie avant d'aller plus loin. Nous vous recommandons d'utiliser l'alimentation par USB (📖 241).
- L'affichage s'éteint entre les prises de vues et s'allume pendant quelques secondes avant la prise de vue suivante.
- Vous pouvez activer l'affichage à tout moment en appuyant sur le déclencheur.
- Pour poursuivre la prise de vue jusqu'à ce que le nombre de photos prises soit égal au nombre d'expositions restantes au moment du démarrage de l'intervallomètre, définissez le nombre de photos sur ∞.

## LISSAGE EXPO. AVEC INTERVAL.

Sélectionnez **OUI** pour régler automatiquement l'exposition lors de l'utilisation de l'intervallomètre et ainsi éviter des changements brusques d'exposition entre les prises de vues.

Options	
OUI	NON

- De grandes variations de la luminosité du sujet peuvent rendre l'exposition irrégulière. Nous vous recommandons de choisir des valeurs plus courtes pour **CLICH. RETARD. INTERV. > INTERVALLE** si les sujets s'éclaircissent ou s'assombrissent de façon importante pendant la prise de vue.
- En mode manuel (mode **M**), le lissage de l'exposition est uniquement disponible si une option AUTO est sélectionnée pour la sensibilité.

## RÉG. PRISE DE VUE AE

Définissez les réglages du bracketing de l'exposition.

Option	Description
<b>RÉGLAGE VUES/PALIER</b>	Choisissez le nombre d'images que comporte la séquence de bracketing et la variation d'exposition entre les images. <ul style="list-style-type: none"><li>• <b>IMAGES</b> : choisissez le nombre d'images que comporte la séquence de bracketing.</li><li>• <b>ÉTAPE</b> : choisissez la variation d'exposition entre les images.</li></ul>
<b>1 VUE/RAFALE</b>	<ul style="list-style-type: none"><li>• <b>1 VUE</b> : les photos de la séquence de bracketing sont prises une par une.</li><li>• <b>RAFALE</b> : les photos de la séquence de bracketing sont prises en une seule rafale.</li></ul>
<b>RÉGLAGE SÉQUENCE</b>	Choisissez l'ordre de prise de vue.



## BKT SIMULATION FILM

Choisissez les trois types de films utilisés pour le bracketing de simulation de film (📖 106).

## RÉGLAGE DE BKT DE MISE AU POINT

Vous avez le choix entre les modes de bracketing de la mise au point **AUTO** et **MANUEL** (📖 90).

## CTRL D'EXPOSITION MULTIPLE

Choisissez la façon dont l'appareil photo combine les images pour créer une exposition multiple (📖 98).

## PHOTOMETRIE

Choisissez la façon dont l'appareil photo mesure l'exposition (📖 84).

## TYPE DE DÉCLENCHEUR

Choisissez le type d'obturateur. Choisissez l'obturateur électronique pour désactiver le son émis lors du déclenchement.

Option	Description
<b>MS DÉCLENCHEUR MÉCANIQUE</b>	Prenez des photos avec l'obturateur mécanique.
<b>ES DÉCLENCHEUR ÉLECTR.</b>	Prenez des photos avec l'obturateur électronique.
<b>M+E MÉCANIQUE+ÉLECTRONIQUE</b>	L'appareil photo choisit l'obturateur mécanique ou électronique en fonction des conditions de prise de vue.

 Lorsque vous utilisez l'obturateur électronique, prenez note des remarques suivantes :

- Pour obtenir des vitesses plus rapides, positionnez la molette de sélection de la vitesse d'obturation sur **4000** ou **T**, et tournez la molette de commande avant.
- Il est possible qu'un phénomène de distorsion soit visible sur les images de sujets mobiles.
- Un effet de distorsion peut également être visible sur les photos prises à main levée à des vitesses d'obturation élevées ; il est recommandé d'utiliser un trépied.
- Un effet de bande et un voile peuvent apparaître sur les photos prises sous des lampes fluorescentes, ou autre éclairage vacillant ou irrégulier.
- Si le son de l'obturateur est désactivé (🔇 214), respectez le droit à l'image et le droit à la vie privée de vos sujets lorsque vous les photographiez.

 Les restrictions suivantes s'appliquent lorsque l'obturateur électronique est utilisé :

- Les valeurs de sensibilité « étendues » ne sont pas prises en charge.
- La réduction du bruit en pose longue n'a aucun effet
- Le flash ne peut pas être utilisé

## RÉDUCTION DU SCINTILLEMENT

Réduisez le scintillement sur les images et sur l'écran lorsque vous photographiez sous des éclairages fluorescents et d'autres sources lumineuses similaires.

Option	Description
<b>CHQ PHOTOS</b>	La réduction du scintillement est effectuée sur toutes les images. La cadence en mode rafale ralentit, ce qui n'est pas le cas lorsque la réduction du scintillement est effectuée sur la première image.
<b>1ÈRE PHOTO</b>	La réduction du scintillement est effectuée uniquement sur la première image ; en mode rafale, la valeur mesurée pour la première image de chaque rafale est utilisée pour toutes les images suivantes. Le scintillement peut être visible en mode rafale.
<b>NON</b>	Réduction du scintillement désactivée.



- La réduction du scintillement augmente la durée nécessaire à l'enregistrement des images.
- **NON** est sélectionné pour **RÉDUCTION DU SCINTILLEMENT** lorsque l'obturateur électronique est utilisé.
- La réduction du scintillement n'est pas disponible pendant l'enregistrement vidéo.

## STABILISATEUR

Activez ou désactivez la stabilisation d'image.

Option	Description
<b>TJRS ACTIF</b>	Stabilisation d'image activée.
<b>PHOTO UNIQU.</b>	La stabilisation d'image est activée uniquement lorsque vous appuyez sur le déclencheur à mi-course (mode de mise au point ) ou au moment du déclenchement.
<b>NON</b>	La stabilisation d'image est désactivée ;  s'affiche. Choisissez cette option lorsque l'appareil photo est installé sur un trépied ou fixé à un endroit.



- La stabilisation d'image est disponible uniquement avec les objectifs compatibles.
- Le réglage sélectionné avec le commutateur de stabilisation d'image de l'objectif, le cas échéant, est prioritaire par rapport au réglage choisi avec le stabilisateur.
- Notez que les sons émis par la vibration ou l'appareil photo peuvent être perceptibles au moment de l'activation de la stabilisation d'image.

## ISO

Réglez la sensibilité de l'appareil photo à la lumière (📖 82).

## COM. SANS FIL

Connectez l'appareil photo à des smartphones exécutant la dernière version de l'application FUJIFILM Camera Remote. Vous pouvez alors utiliser le smartphone pour :

- Commander l'appareil photo et prendre des photos à distance
- Recevoir des images transférées depuis l'appareil photo
- Parcourir les images de l'appareil photo et télécharger les images sélectionnées
- Transférer les données de localisation vers l'appareil photo



Pour accéder aux téléchargements et obtenir d'autres informations, consultez :

[http://app.fujifilm-dsc.com/fr/camera\\_remote/](http://app.fujifilm-dsc.com/fr/camera_remote/)

## CONFIGURATION DU FLASH (photographie)

Modifiez les réglages liés au flash pour les photographies.

Pour afficher les réglages du flash, appuyez sur **MENU/OK** sur l'écran de prise de vue photo et sélectionnez l'onglet **f** (CONFIGURATION DU FLASH).

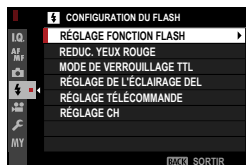

### RÉGLAGE FONCTION FLASH

Choisissez un mode de contrôle du flash, un mode de flash ou un mode de synchronisation, ou modifiez l'intensité du flash. Les options disponibles varient selon le flash.

📖 Pour en savoir plus sur les réglages du flash, reportez-vous à « Flashs externes » (📖 266) dans « Périphériques et accessoires en option ».



### REDUC. YEUX ROUGE

Réduisez l'effet des « yeux rouges » provoqué par le flash.

Option	Description
<b>FLASH+RETRAIT</b>	Un pré-éclair de réduction des yeux rouges est associé à une correction numérique des yeux rouges.
<b>FLASH</b>	Réduction des yeux rouges effectuée uniquement par le pré-éclair.
<b>RETRAIT</b>	Correction numérique des yeux rouges uniquement.
<b>NON</b>	Désactivation de la réduction des yeux rouges par le pré-éclair et de la correction numérique des yeux rouges.

- 📖 La réduction des yeux rouges peut être utilisée en mode de contrôle du flash TTL.
- La correction numérique des yeux rouges n'est effectuée que lorsqu'un visage est détecté.
- La correction numérique des yeux rouges n'est pas disponible avec les images RAW.

## MODE DE VERROUILLAGE TTL

Pour que l'intensité du flash ne soit pas modifiée à chaque prise de vue, le contrôle du flash TTL peut être verrouillé ; ainsi, les résultats obtenus seront homogènes sur une série de photos.

Option	Description
<b>VERR. AVEC DERNIER FL.</b>	La sensibilité du flash est verrouillée sur la valeur mesurée pour la photo la plus récente.
<b>VERR. AVEC FL. MESURE</b>	L'appareil photo émet une série de pré-éclairs et verrouille l'intensité du flash sur la valeur mesurée.



- Pour utiliser le verrouillage TTL, attribuez **VERROUILLAGE TTL** à une commande de l'appareil photo, puis utilisez cette commande pour activer ou désactiver le verrouillage TTL (📖 253).
- Vous pouvez modifier la correction du flash pendant que le verrouillage TTL est activé.
- Lorsque vous sélectionnez **VERR. AVEC DERNIER FL.**, un message d'erreur s'affiche si aucune valeur n'a été mesurée précédemment.

## RÉGLAGE DE L'ÉCLAIRAGE DEL

Choisissez d'utiliser l'éclairage vidéo LED du flash (si disponible) comme réflecteur ou comme illuminateur d'assistance AF lorsque vous prenez des photos.

Option	Fonction de l'éclairage vidéo LED en photographie
<b>REFLET</b>	Réflecteur
<b>ASSISTANCE AF</b>	Illuminateur d'assistance AF
<b>ASSISTANCE AF+REFLET</b>	Illuminateur d'assistance AF et réflecteur
<b>OFF</b>	Aucun des deux



Dans certains cas, vous pouvez également accéder à cette option via le menu **RÉGLAGE FONCTION FLASH**.

## RÉGLAGE TÉLÉCOMMANDE

Choisissez des groupes lorsque vous utilisez le flash de l'appareil photo comme contrôleur en mode Fujifilm de contrôle optique sans fil à distance. Cette option est disponible lorsque l'appareil photo est utilisé avec des flashes emboîtables prenant en charge le mode Fujifilm de contrôle optique sans fil.

Options			
Gr A	Gr B	Gr C	OFF



Dans certains cas, vous pouvez également accéder à cette option via le menu **RÉGLAGE FONCTION FLASH**.

## RÉGLAGE CH

Choisissez le canal utilisé pour la communication entre le contrôleur et les flashes asservis. Vous pouvez faire appel à des canaux distincts pour différents systèmes de flash ou pour empêcher toute interférence lorsque plusieurs systèmes fonctionnent à proximité les uns des autres.

Options			
CH1	CH2	CH3	CH4

## CONFIGURATION DU FILM (photographie)

Réglez les options des vidéos réalisées en mode photo à l'aide des touches de fonction auxquelles **DÉCL. ENREGISTR. VIDÉO** a été attribué.

Pour afficher les réglages des vidéos, appuyez sur **MENU/OK** sur l'écran de prise de vue photo et sélectionnez l'onglet **CONFIGURATION DU FILM**.



Les options disponibles varient en fonction du mode de prise de vue sélectionné.

### MODE VIDEO

Cet élément figure également dans les menus vidéo (📖 155). Les modifications effectuées ici s'appliquent également à l'élément situé dans les menus vidéo.

### FORMAT DE FICHIER

Cet élément figure également dans les menus vidéo (📖 156). Les modifications effectuées ici s'appliquent également à l'élément situé dans les menus vidéo.

### ENR. GDE VITESSE FULL HD

Cet élément figure également dans les menus vidéo (📖 157). Les modifications effectuées ici s'appliquent également à l'élément situé dans les menus vidéo.

### MODE DE STAB. IMAGE

Cet élément figure également dans les menus vidéo (📖 161). Les modifications effectuées ici s'appliquent également à l'élément situé dans les menus vidéo.



## RÉGLAGE AUDIO

Modifiez les réglages audio pour l'enregistrement vidéo.

### RÉGLER NIVEAU MIC INTERNE

Modifiez le niveau d'enregistrement du microphone intégré.

Option	Description
<b>AUTO</b>	L'appareil photo modifie automatiquement le niveau d'enregistrement.
<b>MANUEL</b>	Modifiez manuellement le niveau d'enregistrement. Appuyez à droite du levier de mise au point pour choisir parmi 25 niveaux d'enregistrement.
<b>NON</b>	Désactivez le microphone intégré.

### RÉGLER NIVEAU MIC EXTERNE

Modifiez le niveau d'enregistrement des microphones externes.

Option	Description
<b>AUTO</b>	L'appareil photo modifie automatiquement le niveau d'enregistrement.
<b>MANUEL</b>	Modifiez manuellement le niveau d'enregistrement. Appuyez à droite du levier de mise au point pour choisir parmi 25 niveaux d'enregistrement.
<b>NON</b>	Désactivez l'enregistrement avec des microphones externes.

### RÉGLAGE DU JACK DU MICRO

Indiquez le type de matériel branché dans la prise du microphone.

Option	Description
<b>MICRO</b>	Choisissez cette option si vous branchez directement un microphone externe.
<b>LIGNE</b>	Choisissez cette option si vous branchez des périphériques audio externes via la sortie de ligne.

### LIMITEUR NIVEAU MIC

Réduit la distorsion provoquée par les sons qui dépassent les limites des circuits audio du microphone.

Options	
OUI	NON

**FILTRE VENT**

Choisissez d'activer ou non la réduction du bruit du vent pendant l'enregistrement vidéo.

Options	
OUI	NON

**FILTRE PASSE-BAS**

Choisissez d'activer le filtre passe-haut afin de réduire le bruit basse fréquence pendant l'enregistrement vidéo.

Options	
OUI	NON



**VOLUME DU CASQUE**

Réglez le volume du casque.

Option	Description
0	Désactivez la sortie vers le casque.
1—10	Choisissez un volume de 1 à 10.

**MIC./DÉCL. À DIST**

Indiquez si le périphérique inséré dans la prise pour microphone/télécommande est un microphone ou une télécommande.

Options	
 MIC.	 DÉCL.

## CONFIGURATION DU FILM (enregistrement vidéo)

Réglez les options des vidéos réalisées lorsque  (vidéo) est sélectionné dans le menu du mode de déclenchement.

Pour afficher les options d'enregistrement vidéo, appuyez sur **MENU/OK** sur l'écran de prise de vue vidéo et sélectionnez l'onglet  (**CONFIGURATION DU FILM**).

 Les options disponibles varient en fonction du mode de prise de vue sélectionné.



### MODE VIDEO

Avant de réaliser des vidéos, choisissez la cadence de prise de vue, le débit binaire, la taille d'image et le format.

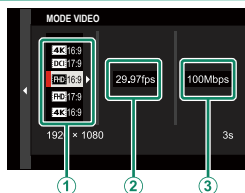

- 1 Dans le menu prise de vue, sélectionnez  **CONFIGURATION DU FILM**, puis mettez en surbrillance **MODE VIDEO** et appuyez sur **MENU/OK**.

- 2 Appuyez en haut ou en bas du levier de mise au point pour mettre en surbrillance la taille d'image et le format souhaités (①), puis appuyez à droite du levier.
- Choisissez **4K 16:9** ou **DCI 17:9** pour les vidéos 4K au format 16 ou 17:9.
  - Choisissez **FHD 16:9** ou **FHD 17:9** pour les vidéos Full HD au format 16 ou 17:9.
- 3 Appuyez en haut ou en bas du levier de mise au point pour mettre en surbrillance une cadence (②), puis appuyez à droite du levier.

Options					
23.98P	24P	25P	29.97P	50P	59.94P

- 4 Appuyez en haut ou en bas du levier de mise au point pour mettre en surbrillance un débit binaire (③) et appuyez sur **MENU/OK**.

Options		
50Mbps	100Mbps	200Mbps

 Le choix de la cadence et du débit binaire dépend du mode vidéo.

## FORMAT DE FICHER

Choisissez un format vidéo.

Option	Description
<b>MOV/H.264 LPCM</b>	Grande qualité d'image et de son.
<b>MP4/H.264 AAC</b>	Format adapté aux vidéos qui seront transférées vers le Web.

 Les vidéos sont enregistrées sur la carte mémoire en 8 bits 4:2:0 et transmises aux périphériques HDMI en 10 bits 4:2:2.

## ENR. GDE VITESSE FULL HD

Enregistrez des vidéos Full HD à grande vitesse. Il est possible de lire les vidéos à grande vitesse au ralenti, ce qui vous permet d'observer des sujets au déplacement rapide ou des détails trop fugaces pour être perçus à l'œil nu. Sélectionnez **OUI** pour choisir séparément la vitesse d'enregistrement et la vitesse de lecture.

### Lecture

Options					
23.98P	24P	25P	29.97P	50P	59.94P

### Enregistrement

Options			
100P	120P	200P	240P



- Les vidéos à grande vitesse sont enregistrées sans le son.
- La durée d'enregistrement maximale est de 6 minutes, mais elle varie selon les réglages de l'appareil photo.
- La séquence enregistrée sur la carte mémoire est compressée de façon à maintenir un enregistrement des données à 200 Mbit/s.
- Les options disponibles pour la vitesse de lecture dépendent de l'option sélectionnée pour la vitesse d'enregistrement.

## CORR. AGR. ROG. FILM CROP 1.29x

Réglez le ratio de recadrage des vidéos sur 1,29 : 1. Cela facilite la correspondance des recadrages lorsque vous filmez dans des formats différents.

### Options

OUI

NON

## ENREGISTREMENT F-Log

Sélectionnez **OUI** pour enregistrer les vidéos avec une légère courbe de gamma et un vaste gamut adaptés à un traitement plus poussé en postproduction. La sensibilité est restreinte à des valeurs comprises entre 640 et 12800 ISO.









### Options

OUI

NON

## SORTIE FILM 4K





Choisissez la destination des vidéos 4K enregistrées lorsque l'appareil photo est raccordé à un enregistreur HDMI ou à un autre périphérique compatible 4K.

Option	Description
 <b>SD 4K</b> 	Les vidéos 4K sont enregistrées sur la carte mémoire de l'appareil photo et transmises au périphérique HDMI en 4K.
 <b>SD 4K</b> 	Les vidéos 4K sont enregistrées sur la carte mémoire de l'appareil photo en 4K et transmises au périphérique HDMI en Full HD.
 <b>SD FHD</b> 	Les vidéos 4K sont transmises au périphérique HDMI en 4K et enregistrées sur la carte mémoire de l'appareil photo en Full HD.
 <b>SD -</b> 	Les vidéos 4K sont transmises au périphérique HDMI en 4K. L'appareil photo n'enregistre pas les vidéos 4K sur la carte mémoire.

 Cette option n'est disponible que si **4K 16:9** ou **DCL 17:9** est sélectionné pour **CONFIGURATION DU FILM > MODE VIDEO** dans le menu prise de vue.

## SORTIE VIDÉO FULL HD

Choisissez la destination des vidéos Full HD enregistrées lorsque l'appareil photo est raccordé à un périphérique HDMI.

Option	Description
 <b>SD FHD</b> 	Les vidéos Full HD sont transmises au périphérique HDMI et enregistrées sur la carte mémoire de l'appareil photo.
 <b>SD -</b> 	Les vidéos Full HD ne sont pas enregistrées sur la carte mémoire de l'appareil photo mais sont transmises au périphérique HDMI.

 Cette option n'est disponible que si **FHD 16:9** ou **FHD 17:9** est sélectionné pour **CONFIGURATION DU FILM > MODE VIDEO** dans le menu prise de vue.

- Lorsque **OFF** est sélectionné pour **AFFICHAGE INFO SORTIE HDMI**, les vidéos sont transmises au périphérique HDMI au format 4:2:2 10 bits.



## AFFICHAGE INFO SORTIE HDMI

Si **ON** est sélectionné, les périphériques HDMI auxquels l'appareil photo est raccordé reflèteront les informations affichées sur l'appareil photo.

Options	
<b>ON</b>	<b>OFF</b>

## QUALITÉ DE VEILLE 4K HDMI

Choisissez si la transmission aux périphériques HDMI passe de 4K à Full HD en mode veille.

Option	Description
	La transmission aux périphériques HDMI se poursuit en 4K en mode veille.
	La transmission aux périphériques HDMI passe en Full HD en mode veille, ce qui permet d'économiser la batterie.

## CONTRÔLE ENREG. HDMI

Choisissez si l'appareil photo envoie des signaux de démarrage et d'arrêt au périphérique HDMI lorsque vous appuyez sur le déclencheur afin de démarrer et d'arrêter l'enregistrement vidéo.

Options	
<b>ON</b>	<b>OFF</b>

## PHOTOMETRIE



Les options sont les mêmes qu'en photographie, mais vous devez modifier les réglages séparément ( 84).

 L'option de photométrie sélectionnée dans les menus photo s'applique aux vidéos enregistrées à l'aide des touches de fonction auxquelles **DÉCL. ENREGISTR. VIDÉO** a été attribué.



## MODE DE STAB. IMAGE

Activez ou désactivez la stabilisation d'image.

Option	Description
 <b>TJRS ACTIF</b>	Stabilisation d'image activée.
<b>NON</b>	La stabilisation d'image est désactivée ;  s'affiche. Choisissez cette option lorsque l'appareil photo est installé sur un trépied ou fixé à un endroit.

-  La stabilisation d'image est disponible uniquement avec les objectifs compatibles.
- Le réglage sélectionné avec le commutateur de stabilisation d'image de l'objectif, le cas échéant, est prioritaire par rapport au réglage choisi avec le stabilisateur.
- Notez que les sons émis par la vibration ou l'appareil photo peuvent être perceptibles au moment de l'activation de la stabilisation d'image.



## ISO

Réglez la sensibilité de l'appareil photo à la lumière.

Option	Description
<b>H (25600)</b>	Choisissez ces options pour des situations particulières. Notez que la plage dynamique peut être réduite et que les images peuvent présenter des marbrures.
<b>160–12800</b>	Réglez manuellement la sensibilité. La valeur sélectionnée est affichée.
<b>AUTO</b>	La sensibilité est réglée automatiquement selon les conditions de prise de vue.

## PARAMÈTRE ZEBRA

Les hautes lumières susceptibles d'être surexposées sont indiquées par des zébrures en mode vidéo.

Option	Description
ZEBRA DR	 Zébrures inclinées à droite.
ZEBRA GA	 Zébrures inclinées à gauche.
NON	Aucune zébrure.

## NIVEAU ZEBRA

Choisissez le seuil de luminosité des zébrures.

Options										
50	55	60	65	70	75	80	85	90	95	100

## CONTRÔLE FILM OPTIM.

Sélectionnez **OUI** pour autoriser la modification des réglages vidéo uniquement à l'aide des molettes de commandes et des commandes tactiles. Par exemple, cela empêche d'enregistrer dans les vidéos les bruits émis par les commandes de l'appareil photo (📖 23).

Options	
OUI	NON

## LAMPE TÉMOIN



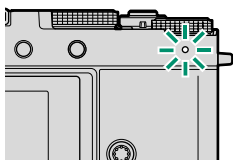



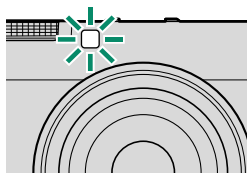



Choisissez le voyant (témoin lumineux ou lampe d'assistance AF) qui s'allume pendant l'enregistrement vidéo et si ce voyant clignote ou pas.



Témoin lumineux



Illuminateur d'assistance AF

Option	Description
<b>AVANT</b>  <b>ARR.</b> 	Le témoin lumineux s'allume pendant l'enregistrement vidéo.
<b>AVANT</b>  <b>ARR.</b> 	Le témoin lumineux clignote pendant l'enregistrement vidéo.
<b>AVANT</b>  <b>ARRIÈRE</b> 	Le témoin lumineux et la lampe d'assistance AF s'allument pendant l'enregistrement vidéo.
<b>AVANT</b>  <b>ARR. DÉSACTIVÉ</b>	La lampe d'assistance AF s'allume pendant l'enregistrement vidéo.
<b>AVANT</b>  <b>ARRIÈRE</b> 	Le témoin lumineux et la lampe d'assistance AF clignotent pendant l'enregistrement vidéo.
<b>AVANT</b>  <b>ARR. DÉSACTIVÉ</b>	La lampe d'assistance AF clignote pendant l'enregistrement vidéo.
<b>AV. &amp; ARR.</b> <b>DÉSACTIVÉS</b>	Le témoin lumineux et la lampe d'assistance AF restent éteints pendant l'enregistrement vidéo.

## COM. SANS FIL

Cet élément figure également dans les menus photo ( 148).

## CONFIGURATION QUALITÉ IMAGE (enregistrement vidéo)

Modifiez les réglages de qualité d'image des vidéos.

Pour afficher les réglages de qualité d'image, appuyez sur **MENU/OK** sur l'écran de prise de vue vidéo et sélectionnez l'onglet **IQ** (**CONFIGURATION QUALITÉ IMAGE**).



Les options disponibles varient en fonction du mode de prise de vue sélectionné.

### SIMULATION DE FILM

Les options sont les mêmes qu'en photographie, mais vous devez modifier les réglages séparément ( 106).

### COULEUR MONOCHROMATIQUE

Les options sont les mêmes qu'en photographie, mais vous devez modifier les réglages séparément ( 108).







### BALANCE DES BLANCS

Les options sont les mêmes qu'en photographie, mais vous devez modifier les réglages séparément ( 109).

## PLAGE DYNAMIQUE

Choisissez une plage dynamique pour l'enregistrement vidéo.

Option	Description
 100%	Reportez-vous à « PLAGE DYNAMIQUE » (  113).
 200%	
 400%	

-  **AUTO** (réglage automatique de la plage dynamique) n'est pas disponible pendant l'enregistrement vidéo.
-  200% est disponible à des sensibilités comprises entre 320 et 12800 ISO,  400% à des sensibilités comprises entre 640 et 12800 ISO.
- L'option  **CONFIGURATION DU FILM** >  **PLAGE DYNAMIQUE** est disponible lorsque **NON** est sélectionné pour  **CONFIGURATION DU FILM** > **ENREGISTREMENT F-Log**.

## COURBE DE TONALITÉ

Les options sont les mêmes qu'en photographie, mais vous devez modifier les réglages séparément ( 114).

## COULEUR

Les options sont les mêmes qu'en photographie, mais vous devez modifier les réglages séparément ( 115).

## DETAIL

Les options sont les mêmes qu'en photographie, mais vous devez modifier les réglages séparément ( 115).

## RB ISO ÉLEVÉE

Les options sont les mêmes qu'en photographie, mais vous devez modifier les réglages séparément ( 115).





## RDCT BR ENTRE IMG

Sélectionnez **OUI** pour activer la réduction du bruit entre les images.

Options	
OUI	NON
	<ul style="list-style-type: none"><li>• Il est possible de réduire le bruit entre les images uniquement lorsque des cadences de <b>29.97P</b> ou plus lentes sont sélectionnées à une taille d'image de <b>4K</b> ou <b>DCI</b>.</li><li>• Des « images fantômes » peuvent être visibles avec les sujets en mouvement ou si vous déplacez l'appareil photo pendant la prise de vue.</li></ul>

## CORR VIGNET CHROM

Sélectionnez **OUI** pour corriger le vignetage pendant l'enregistrement vidéo.

Options	
OUI	NON
<p> • Si <b>OUI</b> est sélectionné quand un objectif ne transmettant pas les données à l'appareil photo est fixé à l'aide d'une Adaptateur Fujifilm pour monture M (disponible séparément), le vignetage est corrigé en fonction de l'option sélectionnée pour  <b>CONFIGURATION QUALITÉ IMAGE</b> &gt;   <b>RÉGL BAGUE ADAPT</b> &gt; <b>CORR VIGNET CHROM</b> dans le menu prise de vue ( 124).</p> <p>• Sélectionnez <b>NON</b> si vous remarquez un effet de bande sur les vidéos enregistrées à l'aide de cette option.</p>	

## RÉGL BAGUE ADAPT

Cet élément figure également dans les menus photo ( 123). Les modifications apportées à l'un s'appliquent à l'autre.

## CONFIGURATION AF/MF (enregistrement vidéo)

Modifiez les réglages de mise au point des vidéos.

Pour afficher les réglages AF/MF, appuyez sur **MENU/OK** sur l'écran de prise de vue vidéo et sélectionnez l'onglet **AF/MF** (**CONFIGURATION AF/MF**).



Les options disponibles varient en fonction du mode de prise de vue sélectionné.

### ZONE DE MISE AU POINT

Les options sont les mêmes qu'en photographie, mais vous devez modifier les réglages séparément (73).

### MODE MISE AU PT

Choisissez le mode de mise au point pour l'enregistrement vidéo.

Option	Description
<b>MF</b> FOCUS MANUEL	Effectuez la mise au point manuellement.
<b>AF-C</b> AF CONTINU	L'appareil photo fait le point à l'aide du mode AF-C.
<b>AF-S</b> AF SEUL	L'appareil photo fait le point à l'aide du mode AF-S.

### MODE AF

Choisissez la façon dont l'appareil photo sélectionne le collimateur de mise au point pour l'enregistrement vidéo.

Option	Description
<b>MULTI</b>	L'appareil photo sélectionne automatiquement la zone de mise au point.
<b>AF ZONE</b>	L'appareil photo fait le point sur le sujet situé dans la zone de mise au point sélectionnée.



## RÉGL. PERSONNALISÉS AF-C

Sélectionnez les options de suivi de la mise au point lorsque vous enregistrez des vidéos et que **AF CONTINU** est sélectionné pour **MODE MISE AU PT.**

### SENSIBILITÉ DU SUIVI

Choisissez la durée pendant laquelle l'appareil photo attend avant de modifier la mise au point lorsqu'un objet entre dans la zone de mise au point située derrière ou devant le sujet actuel. Reportez-vous à « SENSIBILITÉ DU SUIVI » (📖 127).

Options				
0	1	2	3	4

- ⓘ Plus la valeur est élevée, plus l'appareil photo met du temps à refaire le point lorsque vous changez de sujet.
- Plus la valeur est basse, plus l'appareil photo risque d'annuler la mise au point sur votre sujet et de faire le point sur d'autres objets situés dans la zone de mise au point.

### VITESSE AF

Modifiez la réactivité de l'autofocus. Choisissez des valeurs élevées pour obtenir des temps de réponse plus rapides, des valeurs basses pour obtenir des temps de réponse plus lents.

Options										
-5	-4	-3	-2	-1	0	+1	+2	+3	+4	+5

## TEMOIN AF

Cet élément figure également dans les menus photo (📖 131). Les modifications apportées à l'un s'appliquent à l'autre.

## RÉG. DÉTECT. VISAGE/YEUX

Activez ou désactivez la détection des visages lorsque vous enregistrez des vidéos.

Option	Description
<b>DÉTECTION DU VISAGE OUI</b>	Reportez-vous à « RÉG. DÉTECT. VISAGE/YEUX » (📖 132).
<b>NON</b>	Les fonctions de détection des visages et de priorité aux yeux sont désactivées.

 Si vous choisissez **AF SEUL** pour **MODE MISE AU PT** lorsque **DÉTECTION DU VISAGE OUI** est sélectionné pour **AF/MF CONFIGURATION AF/MF > RÉG. DÉTECT. VISAGE/YEUX**, l'appareil photo passe automatiquement en mode **AF CONTINU**. La sélection de **FOCUS MANUEL** lorsque **DÉTECTION DU VISAGE OUI** est sélectionné pour **RÉG. DÉTECT. VISAGE/YEUX** désactive la fonction de détection des visages.

## ASSIST. M.AP.

Choisissez le mode d'affichage de la mise au point lorsque **FOCUS MANUEL** est sélectionné pour **MODE MISE AU PT**.

Option	Description
<b>STANDARD</b>	La mise au point s'affiche normalement (zone de netteté non mise en relief).
<b>PIC HTE LUM. M. AP.</b>	L'appareil photo met en relief la zone de netteté. Choisissez une couleur et un degré de mise en relief.

### VERIFICATION AF.

Les options sont les mêmes qu'en photographie, mais vous devez modifier les réglages séparément ( 135).

### PARAM. AF INSTANT.

Cet élément figure également dans les menus photo ( 136). Les modifications apportées à l'un s'appliquent à l'autre.

### ÉCHELLE DE PROFOND. CHAMP





Cet élément figure également dans les menus photo ( 136). Les modifications apportées à l'un s'appliquent à l'autre.

### LIMITEUR DE PLAGE AF

Cet élément figure également dans les menus photo ( 137). Les modifications apportées à l'un s'appliquent à l'autre.

## **MODE ECRAN TACTILE**

Choisissez les opérations de prise de vue effectuées à l'aide des commandes tactiles.

Mode	Description
 <b>PRISE VUES TACTILE</b>	Au lieu d'appuyer sur le déclencheur, vous pouvez toucher le sujet à l'écran pour faire le point et démarrer l'enregistrement. Pendant l'enregistrement, vous pouvez toucher l'écran pour faire le point comme décrit ci-dessous. <i>Pour arrêter l'enregistrement, appuyez sur le déclencheur.</i>
 <b>AF</b>	Lorsque vous touchez l'écran, l'appareil photo fait le point à l'endroit sélectionné. <i>Servez-vous du déclencheur pour démarrer et arrêter l'enregistrement.</i> <ul style="list-style-type: none"><li>• Lorsque <b>AF SEUL</b> est sélectionné pour <b>MODE MISE AU PT</b>, vous pouvez refaire le point à tout moment en touchant le sujet à l'écran.</li><li>• Lorsque <b>AF CONTINU</b> est sélectionné pour <b>MODE MISE AU PT</b>, l'appareil photo règle la mise au point en continu en tenant compte des modifications de la distance au sujet sélectionné en touchant l'écran.</li><li>• Lorsque <b>FOCUS MANUEL</b> est sélectionné pour <b>MODE MISE AU PT</b>, l'appareil photo fait le point à l'aide de l'autofocus si vous touchez l'écran avant l'enregistrement ; pendant l'enregistrement, vous pouvez à nouveau toucher l'écran pour déplacer la zone de mise au point vers un autre emplacement.</li></ul>
 <b>ZONE</b>	Touchez ici pour positionner la zone de mise au point. <i>Servez-vous du déclencheur pour démarrer et arrêter l'enregistrement.</i> <ul style="list-style-type: none"><li>• Lorsque <b>AF SEUL</b> est sélectionné pour <b>MODE MISE AU PT</b>, vous pouvez repositionner la zone de mise au point à tout moment en touchant le sujet à l'écran. Pour faire le point, utilisez la touche à laquelle <b>AF-ON</b> est attribué.</li><li>• Lorsque <b>AF CONTINU</b> est sélectionné pour <b>MODE MISE AU PT</b>, l'appareil photo règle la mise au point en continu en tenant compte des modifications de la distance au sujet sélectionné en touchant l'écran.</li><li>• Lorsque <b>FOCUS MANUEL</b> est sélectionné pour <b>MODE MISE AU PT</b>, vous pouvez toucher l'écran pour positionner la zone de mise au point sur votre sujet.</li></ul>
 <b>OFF</b>	Commandes tactiles désactivées.

- Pour désactiver les commandes tactiles et masquer l'indicateur du mode d'écran tactile, sélectionnez **NON** pour **CONFIG.TOUCHE/MOLETTE > CONFIG. ECRAN TACTILE > RÉGLAGE ÉCRAN TACTILE**.
- Cet élément figure également dans les menus photo (🗨 138). Les modifications apportées à l'un s'appliquent à l'autre.

### Commandes tactiles pour le zoom de mise au point

Différentes commandes tactiles sont utilisées pour le zoom de mise au point (vérification de la mise au point activée).

#### Zone centrale

En touchant le centre de l'écran, vous effectuez les opérations ci-dessous.

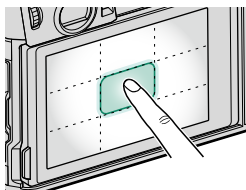

Mode écran tactile	Opération effectuée
<b>PRISE VUES TACTILE</b>	<b>AF SEUL</b> : AF
	<b>FOCUS MANUEL</b> : AF instantané
<b>AF</b>	<b>AF SEUL</b> : AF
	<b>FOCUS MANUEL</b> : AF instantané
<b>ZONE</b>	<b>AF SEUL</b> : AF
	<b>FOCUS MANUEL</b> : AF instantané
<b>OFF</b>	<b>AF SEUL/FOCUS MANUEL</b> : OFF

#### Autres zones

Si vous touchez d'autres zones, l'affichage défile, que ce soit en mode photo ou en mode d'enregistrement vidéo et indépendamment de l'option sélectionnée pour le mode d'écran tactile.

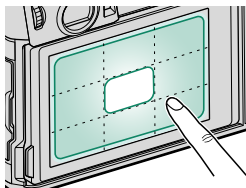

**BLOC. VÉRIF. MISE AU PT**

Choisissez si le zoom de mise au point reste activé une fois que l'enregistrement vidéo démarre.

<b>Options</b>	
<b>OUI</b>	<b>NON</b>

## RÉGLAGE AUDIO (enregistrement vidéo)

Modifiez les réglages du son enregistré pendant le tournage.

Pour afficher les réglages audio, appuyez sur **MENU/OK** sur l'écran de prise de vue vidéo et sélectionnez l'onglet  (**RÉGLAGE AUDIO**).



### RÉGLER NIVEAU MIC INTERNE

Modifiez le niveau d'enregistrement du microphone intégré.

Option	Description
<b>AUTO</b>	L'appareil photo modifie automatiquement le niveau d'enregistrement.
<b>MANUEL</b>	Modifiez manuellement le niveau d'enregistrement. Appuyez à droite du levier de mise au point pour choisir parmi 25 niveaux d'enregistrement.
<b>NON</b>	Désactivez le microphone intégré.

### RÉGLER NIVEAU MIC EXTERNE

Modifiez le niveau d'enregistrement des microphones externes.

Option	Description
<b>AUTO</b>	L'appareil photo modifie automatiquement le niveau d'enregistrement.
<b>MANUEL</b>	Modifiez manuellement le niveau d'enregistrement. Appuyez à droite du levier de mise au point pour choisir parmi 25 niveaux d'enregistrement.
<b>NON</b>	Désactivez l'enregistrement avec des microphones externes.

## RÉGLAGE DU JACK DU MICRO

Indiquez le type de matériel branché dans la prise du microphone.

Option	Description
<b>MICRO</b>	Choisissez cette option si vous branchez directement un microphone externe.
<b>LIGNE</b>	Choisissez cette option si vous branchez des périphériques audio externes via la sortie de ligne.

## LIMITEUR NIVEAU MIC

Réduit la distorsion provoquée par les sons qui dépassent les limites des circuits audio du microphone.

Options	
<b>OUI</b>	<b>NON</b>

## FILTRE VENT

Choisissez d'activer ou non la réduction du bruit du vent pendant l'enregistrement vidéo.

Options	
<b>OUI</b>	<b>NON</b>

## FILTRE PASSE-BAS

Choisissez d'activer le filtre passe-haut afin de réduire le bruit basse fréquence pendant l'enregistrement vidéo.

Options	
<b>OUI</b>	<b>NON</b>



**VOLUME DU CASQUE**

Réglez le volume du casque.

Option	Description
<b>0</b>	Désactivez la sortie vers le casque.
<b>1—10</b>	Choisissez un volume de 1 à 10.

**MIC./DÉCL. À DIST**

Indiquez si le périphérique inséré dans la prise pour microphone/télécommande est un microphone ou une télécommande.

Options	
 <b>MIC.</b>	 <b>DÉCL.</b>

## RÉGLAGE CODE TEMPOREL (enregistrement vidéo)

Modifiez les réglages d'affichage du code temporel (heure, minute, seconde et numéro de prise de vue) pour l'enregistrement vidéo.

Pour afficher les réglages du code temporel, appuyez sur **MENU/OK** sur l'écran de prise de vue vidéo et sélectionnez l'onglet **TC** (RÉGLAGE CODE TEMPOREL).



### AFFICHAGE CODE TEMPOREL

Sélectionnez **OUI** pour afficher les codes temporels pendant l'enregistrement et la lecture vidéo.

Options	
OUI	NON

### RÉGLAGE HEURE DE DÉMARRAGE

Choisissez l'heure de démarrage du code temporel.

Option	Description
ENTRÉE MANUELLE	Mettez en surbrillance cette option et appuyez à droite du levier de mise au point pour choisir une heure de démarrage manuellement.
HEURE ACTUELLE	Réglez l'heure de démarrage sur l'heure actuelle.
RÉINITIALISER	Réglez l'heure de démarrage sur 00:00:00.

### RÉGLAGE DÉCOMPTE

Choisissez si l'heure est synchronisée en continu ou uniquement pendant l'enregistrement vidéo.

Option	Description
EXÉCUTION D'ENREGISTR.	L'heure est synchronisée uniquement pendant l'enregistrement vidéo.
EXÉCUTION LIBRE	L'heure est synchronisée en continu.

## TEMPS RÉEL

À des cadences de **59.94P** et **29.97P**, l'écart se creuse progressivement entre le code temporel (mesuré en secondes) et l'heure d'enregistrement réelle (mesurée en fractions de seconde). Choisissez si l'appareil photo saute des images selon la nécessité afin de faire correspondre l'heure d'enregistrement et le code temporel.

Option	Description
OUI	L'appareil photo saute des images selon la nécessité pour faire correspondre exactement le code temporel et l'heure d'enregistrement réelle.
NON	Il n'y a pas de saut d'images.

- L'affichage du code temporel dépend de l'option sélectionnée.

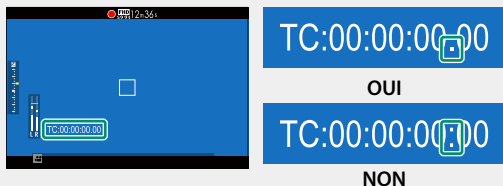

- Lorsque vous sélectionnez une cadence de **23.98P**, le saut d'images est désactivé.

## SORTIE CODE TEMPOREL HDMI

Choisissez si les codes temporels sont transmis aux périphériques HDMI.

Options	
OUI	NON



# La lecture et le menu lecture

# 7

## L'affichage en mode lecture

Cette section répertorie les indicateurs qui peuvent s'afficher pendant la lecture.

Les affichages sont représentés avec tous les indicateurs allumés à des fins d'illustration.

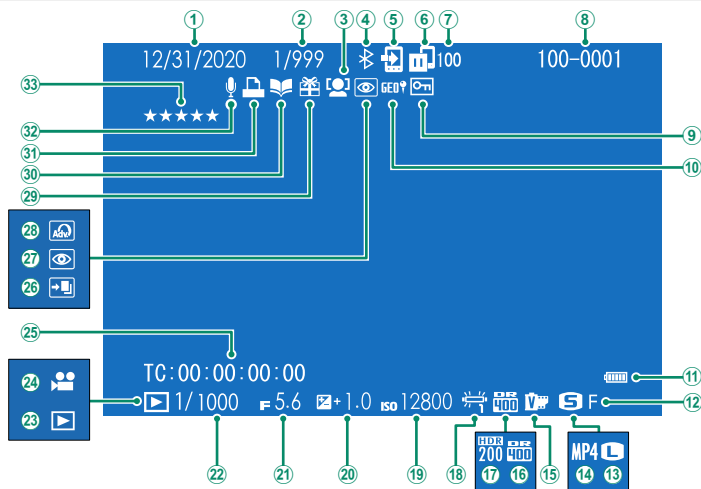

① Date et heure.....	37, 39, 209	⑱ Balance des blancs.....	109
② Affichage du numéro de l'image		⑲ Sensibilité.....	82
③ Indicateur de détection des visages.....	132	⑳ Correction d'exposition.....	80
④ Bluetooth ON/OFF.....	237	㉑ Ouverture.....	56, 63, 65
⑤ Ordre de transfert image.....	199	㉒ Vitesse d'obturation.....	56, 59, 65
⑥ État de transfert des images.....	237, 284	㉓ Indicateur du mode de lecture.....	45
⑦ Nombre de vues sélectionnées pour le transfert.....	199	㉔ Icône de vidéo.....	52
⑧ Numéro d'image.....	234	㉕ Code temporel.....	178
⑨ Image protégée.....	194	㉖ Image HDR.....	93
⑩ Données de localisation.....	242, 285	㉗ Indicateur de réduction des yeux rouges.....	149, 196
⑪ Niveau de charge de la batterie.....	36	㉘ Filtre.....	100
⑫ Qualité d'image.....	105	㉙ Image provenant d'un autre appareil.....	45
⑬ Taille d'image.....	104	⑳ Indicateur de création livre album.....	201
⑭ Format de fichier.....	156	㉑ Indicateur d'impression DPOF.....	203
⑮ Simulation de film.....	106	㉒ Memo audio.....	197
⑯ Plage dynamique.....	113	㉓ Notation.....	198
⑰ HDR.....	93		

## La touche DISP/BACK

La touche **DISP/BACK** permet de contrôler l'affichage des indicateurs pendant la lecture.

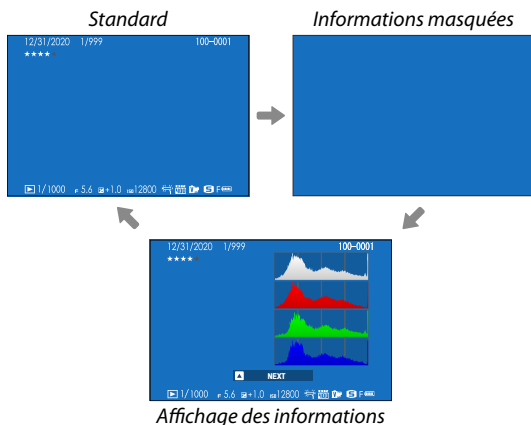
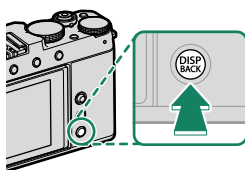

## Affichage des informations sur les photos

L'affichage des informations change chaque fois que vous appuyez en haut du levier de mise au point.

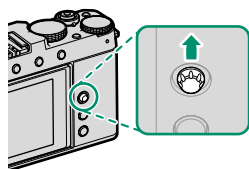

Données de base



Affichage des infos 1

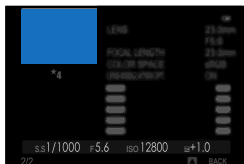
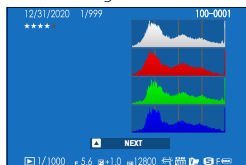

Affichage des infos 3

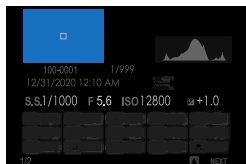

Affichage des infos 2

## Zoom avant sur le collimateur de mise au point

Appuyez au centre du levier de mise au point pour faire un zoom avant sur le collimateur de mise au point. Appuyez à nouveau pour revenir en lecture plein écran.

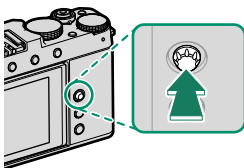



## Visualisation des photos

Nous vous invitons à lire cette section pour obtenir des informations sur la lecture avec zoom et sur la lecture multi-vues.

Utilisez la molette de commande avant pour passer de la lecture plein écran à la lecture avec zoom ou à la lecture multi-vues.

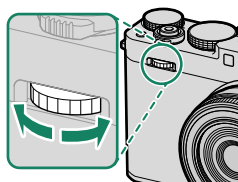

Lecture plein écran



Lecture avec zoom



Zoom moyen

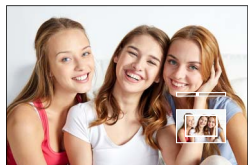

Zoom maximal



Lecture multi-vues



Affichage de neuf vues



Affichage de cent vues

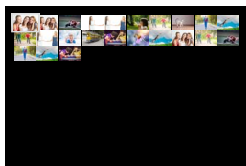

## Lecture avec zoom

Tournez la molette de commande avant pour effectuer un zoom avant sur l'image actuelle. Pour annuler le zoom, appuyez sur **DISP/BACK** ou **MENU/OK**.

- Le rapport de zoom maximal varie selon l'option sélectionnée pour **CONFIGURATION QUALITÉ IMAGE > TAILLE D'IMAGE**.
- La lecture avec zoom n'est pas possible avec les copies recadrées ou redimensionnées qui ont été sauvegardées avec la taille **640**.

### Glisser

- Après avoir fait un zoom avant sur la photo, servez-vous du levier de mise au point pour afficher les zones de l'image qui ne sont pas visibles à l'écran.
- Pour afficher les autres images sans modifier le rapport de zoom, appuyez au centre de la molette de commande avant, avant de la tourner.



Fenêtre de navigation

## Lecture multi-vues

Pour modifier le nombre d'images affichées, tournez la molette de commande avant vers la gauche lorsqu'une photo est affichée en plein écran.

- Servez-vous du levier de mise au point pour mettre en surbrillance les images et appuyez sur **MENU/OK** pour afficher en plein écran l'image mise en surbrillance.
- Avec les planches de neuf et cent vues, appuyez en haut ou en bas du levier de mise au point pour visualiser d'autres images.

## Affichage des autres images

En lecture plein écran, vous pouvez afficher les autres images à l'aide du levier de mise au point. Vous pouvez également appuyer au centre de la molette de commande avant puis la faire tourner pour afficher les autres images. Appuyez à nouveau au centre afin d'utiliser la molette pour le zoom de lecture.

## Le menu lecture

Modifiez les réglages de lecture.

Le menu lecture s'affiche lorsque vous appuyez sur **MENU/OK** en mode de lecture.

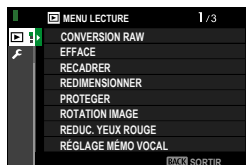

### CONVERSION RAW

Même si vous n'avez pas d'ordinateur, vous pouvez utiliser l'appareil photo pour modifier les images RAW et les enregistrer dans d'autres formats.

#### Enregistrement des images RAW dans un autre format

- 1 Affichez une image RAW.
- 2 Mettez en surbrillance **CONVERSION RAW** dans le menu lecture.
- 3 Appuyez sur **MENU/OK**.  
Une liste de réglages s'affiche.



- 4 Appuyez en haut ou en bas du levier de mise au point pour mettre en surbrillance un réglage.
- 5 Appuyez à droite du levier de mise au point pour afficher les options.

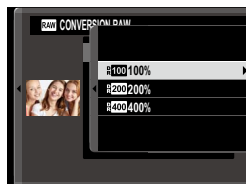

- 6 Appuyez en haut ou en bas du levier de mise au point pour mettre en surbrillance l'option souhaitée.
- 7 Appuyez sur **MENU/OK** pour sélectionner l'option en surbrillance. La liste des réglages indiqués à l'étape 3 s'affiche. Répétez les étapes 4 à 7 pour modifier les autres réglages.
- 8 Appuyez sur la touche **Q**.  
Un aperçu de la copie s'affiche.
- 9 Appuyez sur **MENU/OK**.  
La copie est enregistrée.



Vous pouvez également afficher les options de conversion RAW en appuyant sur la commande **Q** lorsqu'une image RAW est affichée au cours de la lecture.

Vous pouvez modifier les réglages suivants lorsque vous convertissez des images RAW dans un autre format :

Réglage	Description
<b>REFLET COND. PR VUE</b>	Créez une copie en utilisant les réglages sélectionnés au moment de la prise de vue.
<b>TAILLE D'IMAGE</b>	Choisissez une taille d'image.
<b>QUALITE D'IMAGE</b>	Réglez la qualité d'image.
<b>TRAIT. ISO PUSH/PULL</b>	Modifiez l'exposition.
<b>PLAGE DYNAMIQUE</b>	Faites ressortir les détails des hautes lumières afin d'obtenir un contraste naturel.
<b>PRIORITÉ PLAGE D</b>	Réduisez la perte de détails dans les hautes lumières et les ombres pour obtenir un rendu naturel lorsque vous photographiez des scènes très contrastées.
<b>SIMULATION DE FILM</b>	Simulez les effets de différents types de films.
<b>COULEUR MONOCHROMATIQUE</b>	Ajoutez une dominante chaude ou froide aux photos monochromes.
<b>EFFET DU GRAIN</b>	Ajoutez un effet de grain de film.
<b>COULEUR EFFET CHROME</b>	Augmentez la gamme de tonalités disponibles pour le rendu des couleurs qui ont tendance à être très saturées comme les rouges, les jaunes et les verts.
<b>COULEUR CHROME FX BLEUE</b>	Augmentez la gamme des tonalités disponibles pour le rendu des bleus.
<b>BALANCE DES BLANCS</b>	Réglez la balance des blancs.
<b>CHANGT BAL BLANCS</b>	Affinez la balance des blancs.
<b>COURBE DE TONALITÉ</b>	Modifiez les hautes lumières et les ombres.
<b>COULEUR</b>	Modifiez la densité des couleurs.
<b>DETAIL</b>	Accentuez ou estompez les contours.
<b>RB ISO ÉLEVÉE</b>	Atténuez les marbrures.
<b>NETTETÉ</b>	Augmentez la définition.
<b>OPTIM. MOD. OBJ.</b>	Améliorez la définition en corrigeant la diffraction et la légère absence de netteté à la périphérie de l'objectif.
<b>ESPACE COULEUR</b>	Choisissez l'espace colorimétrique utilisé pour la reproduction des couleurs.
<b>MODE HDR</b>	Réduisez la perte de détails dans les hautes lumières et les ombres.



Il se peut que certains réglages ne soient pas disponibles selon les options choisies au moment de la prise de vue.

## EFFACE

Supprimez les images individuellement, plusieurs images sélectionnées ou toutes les images.

 Il n'est pas possible de récupérer les images supprimées. Protégez les images importantes ou copiez-les sur un ordinateur ou un autre périphérique de stockage avant d'aller plus loin.

Option	Description
<b>IMAGE</b>	Supprimez les images une par une.
<b>PHOTOS SÉLECT.</b>	Supprimez plusieurs images sélectionnées.
<b>TOUTES IMAGES</b>	Supprimez toutes les images non protégées.

## IMAGE

- 1 Sélectionnez **IMAGE** pour l'option **EFFACE** du menu lecture.
- 2 Appuyez à gauche ou à droite du levier de mise au point pour parcourir les images et appuyez sur **MENU/OK** pour les supprimer.

-  • Aucune boîte de dialogue ne s'affiche avant la suppression des images ; assurez-vous de sélectionner la bonne image avant d'appuyer sur **MENU/OK**.
- Vous pouvez supprimer d'autres images en appuyant sur **MENU/OK**. Appuyez à gauche ou à droite du levier de mise au point pour parcourir les images et appuyez sur **MENU/OK** pour les supprimer.

## PHOTOS SÉLECT.

- 1 Sélectionnez **PHOTOS SÉLECT.** pour l'option **EFFACE** du menu lecture.
- 2 Mettez en surbrillance les images et appuyez sur **MENU/OK** pour les sélectionner.
  - Les images sélectionnées sont cochées (☑).
  - Pour désélectionner une image en surbrillance, appuyez à nouveau sur **MENU/OK**.
- 3 Une fois l'opération terminée, appuyez sur **DISP/BACK** pour afficher une boîte de dialogue de confirmation.
- 4 Mettez en surbrillance **OK** et appuyez sur **MENU/OK** pour supprimer les images sélectionnées.



Les images faisant partie de livres albums ou de commandes d'impression sont indiquées par **I**.

## TOUTES IMAGES

- 1 Sélectionnez **TOUTES IMAGES** pour l'option **EFFACE** du menu lecture.
- 2 Une boîte de dialogue de confirmation s'affiche ; mettez en surbrillance **OK** et appuyez sur **MENU/OK** pour supprimer toutes les images non protégées.



- Appuyez sur **DISP/BACK** pour annuler la suppression ; notez qu'il est impossible de récupérer les images supprimées avant que vous ayez appuyé sur cette touche.
- Si un message signale que les images sélectionnées font partie d'une commande d'impression DPOF, appuyez sur **MENU/OK** pour supprimer les photos.

## RECADRER

Créez une copie redimensionnée de la photo en cours.

- 1 Affichez la photo de votre choix.
  - 2 Sélectionnez **RECADRER** dans le menu lecture.
  - 3 Servez-vous de la molette de commande avant pour faire des zooms avant et arrière et appuyez en haut, en bas, à gauche ou à droite du levier de mise au point pour faire défiler l'image jusqu'à la partie souhaitée.
  - 4 Appuyez sur **MENU/OK** pour afficher une boîte de dialogue de confirmation.
  - 5 Appuyez de nouveau sur **MENU/OK** pour enregistrer la copie recadrée dans un fichier séparé.
- Plus le rapport de zoom est élevé, moins il y a de pixels dans la copie recadrée.
  - Si la taille de la copie finale est **640**, **ENTREE** s'affiche en jaune.
  - Toutes les copies sont au format 3:2.



## REDIMENSIONNER

Créez une petite copie de la photo en cours.

---

- 1 Affichez la photo de votre choix.
- 2 Sélectionnez **REDIMENSIONNER** dans le menu lecture.
- 3 Mettez une taille en surbrillance et appuyez sur **MENU/OK** pour afficher une boîte de dialogue de confirmation.
- 4 Appuyez de nouveau sur **MENU/OK** pour enregistrer la copie redimensionnée dans un fichier séparé.



Les tailles disponibles varient en fonction de la taille de l'image d'origine.

## PROTEGER

Protégez les images contre toute suppression accidentelle. Mettez en surbrillance l'une des options suivantes et appuyez sur **MENU/OK**.

Option	Description
<b>IMAGE</b>	Protégez les images sélectionnées. Appuyez à gauche ou à droite du levier de mise au point pour afficher les images et appuyez sur <b>MENU/OK</b> pour les sélectionner ou les désélectionner. Appuyez sur <b>DISP/BACK</b> une fois les réglages effectués.
<b>REGLER TOUT</b>	Protégez toutes les images.
<b>ANNULER TOUT</b>	Supprimez la protection de toutes les images.



Les images protégées sont effacées lorsque la carte mémoire est formatée.



Lorsque vous protégez des images sélectionnées actuellement pour être transférées vers des smartphones ou tablettes couplés, le marquage de transfert est supprimé.

## ROTATION IMAGE

Faites pivoter vos photos.

- 1 Sélectionnez **OUI** pour  **CONFIG. ÉCRAN > REGL. ROTAT AUTO**.
- 2 Affichez la photo de votre choix.
- 3 Sélectionnez **ROTATION IMAGE** dans le menu lecture.
- 4 Appuyez en bas du levier de mise au point pour faire pivoter la photo de 90° dans le sens des aiguilles d'une montre ou en haut pour la faire pivoter de 90° dans le sens inverse.
- 5 Appuyez sur **MENU/OK**. La photo s'affichera automatiquement dans le bon sens lorsque vous la visionnerez sur l'appareil photo.



- Il est impossible de faire pivoter les photos protégées. Supprimez la protection des photos avant de les faire pivoter.
- Il se peut que l'appareil photo ne parvienne pas à faire pivoter les photos créées avec d'autres appareils. Les photos que l'appareil photo a fait pivoter ne pivoteront pas lorsque vous les visionnerez sur un ordinateur ou sur d'autres appareils photo.
- Les photos prises avec l'option  **CONFIG. ÉCRAN > REGL. ROTAT AUTO** s'affichent automatiquement dans le bon sens pendant la lecture.

## REDUC. YEUX ROUGE

Éliminez les yeux rouges des portraits. L'appareil photo analysera l'image. S'il détecte des yeux rouges, il traitera l'image et créera une copie en atténuant leur effet.

- 1 Affichez la photo de votre choix.
- 2 Sélectionnez **REDUC. YEUX ROUGE** dans le menu lecture.
- 3 Appuyez sur **MENU/OK**.



- Les résultats varient selon la scène et la capacité de l'appareil photo à détecter les visages.
- Le temps nécessaire pour traiter l'image varie selon le nombre de visages détectés.
- L'effet « yeux rouges » ne peut pas être éliminé des photos qui ont déjà été traitées avec la fonction de réduction des yeux rouges ; elles sont indiquées par l'icône  lors de la lecture.
- La fonction de réduction des yeux rouges ne peut pas être appliquée aux images RAW.

## RÉGLAGE MÉMO VOCAL

Ajoutez un mémo audio à la photo en cours.

- 1 Sélectionnez **OUI** pour **RÉGLAGE MÉMO VOCAL** dans le menu lecture.
- 2 Affichez la photo que vous souhaitez accompagner d'un mémo audio.
- 3 Maintenez appuyé le centre de la molette de commande avant pour enregistrer le mémo. L'enregistrement prend fin au bout de 30 s ou lorsque vous relâchez la molette.



- Le nouveau mémo remplacera tout autre mémo existant.
- Il n'est pas possible d'ajouter des mémos audio aux images protégées.
- En supprimant la photo, vous supprimez également le mémo.

### Lecture des mémos audio

Les photos possédant un mémo audio sont signalées par l'icône  pendant la lecture.

- Pour lire le mémo, maintenez appuyée la touche **AEL/AFL**.
- Une barre d'avancement s'affiche pendant la lecture du mémo.
- Réglage du volume : appuyez sur **MENU/OK** pour suspendre la lecture, puis en haut ou en bas du levier de mise au point pour régler le volume. Appuyez à nouveau sur **MENU/OK** pour reprendre la lecture. Vous pouvez également régler le volume à l'aide de l'option **CONFIGURATION SON > VOL. LECTURE**.

## ÉVALUATION

Évaluez les images à l'aide d'étoiles.

- 1 Sélectionnez **ÉVALUATION** dans le menu lecture.
  - 2 Utilisez le levier de mise au point pour choisir une image et la molette de commande avant pour choisir une évaluation comprise entre 0 et 5 étoiles (« ★ »).
- Vous pouvez également afficher la boîte de dialogue d'évaluation en appuyant sur la touche **AEL/AFL** en mode de lecture image par image, neuf images ou cent images.
  - Il n'est pas possible d'évaluer les types d'images suivants :
    - Images protégées
    - Vidéos
    - Photos « cadeau » (photos prises avec d'autres appareils)

## ORDRE TRANSFERT IMAGE

Sélectionnez les photos à transférer vers un smartphone ou une tablette couplé(e).

- 1 Sélectionnez **ORDRE TRANSFERT IMAGE > SELECTIONNER VUES** dans le menu lecture.
- 2 Mettez en surbrillance les photos et appuyez sur **MENU/OK** pour les sélectionner ou les désélectionner. Effectuez cette action jusqu'à ce que vous ayez sélectionné toutes les photos souhaitées.
- 3 Appuyez sur **DISP/BACK** pour revenir à la lecture.

 Si **OUI** est sélectionné pour **PARAM.CONNEXION > RÉGLAGES Bluetooth > Bluetooth ON/OFF** et **TRANSFERT IMAGE AUTO**, le transfert commencera peu après votre retour à la lecture des images ou l'extinction de l'appareil photo.

-  • Les commandes de transfert des images peuvent contenir au maximum 999 photos.
- Les types d'images suivants ne peuvent pas être transférés :
  - Images protégées
  - Vidéos
  - Images RAW
  - Photos « cadeau » (photos prises avec d'autres appareils)
- Si **ORDRE COUPL./TRANS.** est sélectionné pour **PARAM.CONNEXION > PARAMÈTRES GÉNÉRAUX > RÉGLAGE DU BOUTON**, la boîte de dialogue **ORDRE TRANSFERT IMAGE** peut être affichée en appuyant sur la touche **Fn**.
- Pour supprimer le marquage de transfert de toutes les images de la commande en cours, sélectionnez **ORDRE TRANSFERT IMAGE > RÉINITIALISER ORDRE**.
- Si **OUI** est sélectionné pour **PARAM.CONNEXION > RÉGLAGES Bluetooth > TRANSFERT IMAGE AUTO**, les photos à transférer sont marquées automatiquement au fur et à mesure de la prise de vue.

## COM. SANS FIL

Connectez l'appareil photo à des smartphones exécutant la dernière version de l'application FUJIFILM Camera Remote. Vous pouvez alors utiliser le smartphone pour :

- Commander l'appareil photo et prendre des photos à distance
- Recevoir des images transférées depuis l'appareil photo
- Parcourir les images de l'appareil photo et télécharger les images sélectionnées
- Transférer les données de localisation vers l'appareil photo



• Pour accéder aux téléchargements et obtenir d'autres informations, consultez :

[http://app.fujifilm-dsc.com/fr/camera\\_remote/](http://app.fujifilm-dsc.com/fr/camera_remote/)

- Si **COMMUNICA. SANS FIL** est sélectionné pour  **PARAM. CONNEXION > PARAMÈTRES GÉNÉRAUX >  RÉGLAGE DU BOUTON**, vous pouvez vous connecter au smartphone en appuyant sur la touche **Fn**.

## DIAPORAMA

7  
Visionnez les photos sous forme de diaporama automatisé. Appuyez sur **MENU/OK** pour démarrer et appuyez à droite ou à gauche du levier de mise au point pour avancer ou revenir en arrière. Vous pouvez appuyer sur **DISP/BACK** à tout moment pendant le diaporama pour afficher une aide à l'écran. Vous pouvez arrêter le diaporama à tout moment en appuyant sur **MENU/OK**.





L'appareil photo ne s'éteint pas automatiquement lorsqu'un diaporama est en cours.



## CREA LIVRE ALBUM

Cette fonction vous permet de créer des albums à partir de vos photos préférées.

### Création d'un livre album

- 1 Sélectionnez **NOUVEL ALBUM** pour  **MENU LECTURE > CREA LIVRE ALBUM**.
- 2 Parcourez les images et appuyez en haut du levier de mise au point pour effectuer ou annuler une sélection. Appuyez sur **MENU/OK** pour quitter lorsque vous avez terminé de créer l'album.
  -  • Ni les photos de format **640** ou plus petit, ni les vidéos ne peuvent être sélectionnées pour un livre album.
  - La première photo sélectionnée devient l'image de couverture. Vous pouvez sélectionner une autre image à tout moment.
- 3 Mettez en surbrillance **TERMINER LIVRE ALBUM** et appuyez sur **MENU/OK** (pour sélectionner toutes les photos de l'album, choisissez **SELECTIONNER TOUT**). Le nouvel album est ajouté à la liste du menu de création d'un livre album.

-  • Les albums peuvent contenir jusqu'à 300 photos.
- Les albums ne contenant aucune photo sont automatiquement supprimés.

## Affichage des livres albums

Mettez en surbrillance un album dans le menu de création d'un livre album et appuyez sur **MENU/OK** pour afficher l'album, puis appuyez à gauche ou à droite du levier de mise au point pour parcourir les photos.

## Modification et suppression des livres albums

Affichez le livre album et appuyez sur **MENU/OK**. Les options suivantes s'affichent ; sélectionnez l'option souhaitée et suivez les instructions qui s'affichent à l'écran.

- **MODIFIER** : modifiez l'album comme indiqué dans la section « Création d'un livre album ».
- **EFFACER** : supprimez l'album.

## ENREG. PC AUTO

Transférez les photos de l'appareil photo sur un ordinateur exécutant la dernière version de FUJIFILM PC AutoSave (notez que vous devez d'abord installer ce logiciel et configurer l'ordinateur comme destination des images copiées depuis l'appareil photo).



Pour accéder aux téléchargements et obtenir d'autres informations, consultez :

[http://app.fujifilm-dsc.com/fr/pc\\_autosave/](http://app.fujifilm-dsc.com/fr/pc_autosave/)

## IMPRESSION (DPOF)

Créez une « commande d'impression » numérique ; l'imprimante doit être compatible avec la norme DPOF.

- 1 Sélectionnez **MENU LECTURE > IMPRESSION (DPOF)**.
- 2 Sélectionnez **AVEC DATE** pour imprimer la date d'enregistrement sur les photos, **SANS DATE** pour imprimer les photos sans date ou **ANNULER TOUT** pour supprimer toutes les photos de la commande d'impression avant d'aller plus loin.
- 3 Affichez la photo que vous souhaitez ajouter à la commande d'impression ou supprimer de celle-ci.
- 4 Appuyez en haut ou en bas du levier de mise au point pour choisir le nombre de copies (jusqu'à 99).

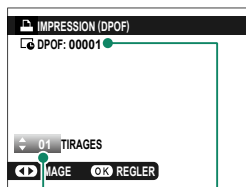

Nombre total d'impressions

Nombre de copies

- Pour supprimer une photo de la commande, appuyez en bas du levier de mise au point jusqu'à ce que le nombre de copies soit égal à 0.
- Répétez les étapes 3 et 4 pour terminer la commande d'impression.

- 5 Le nombre total d'impressions s'affiche à l'écran. Appuyez sur **MENU/OK** pour quitter.

- Les photos de la commande d'impression en cours sont signalées par l'icône pendant la lecture.
- Les commandes d'impression ne peuvent pas contenir plus de 999 photos issues d'une seule carte mémoire.
- Si une carte mémoire contenant une commande d'impression créée par un autre appareil photo est insérée, vous devez supprimer la commande avant d'en créer une nouvelle comme décrit ci-dessus.

## IMPRESS. IMPRIM instax

Pour imprimer les photos à l'aide d'imprimantes Fujifilm instax SHARE (en option), sélectionnez d'abord **PARAM.CONNEXION** > **RÉGL CNX IMPRIM instax** et saisissez le nom (SSID) et le mot de passe de l'imprimante instax SHARE, puis suivez les étapes ci-dessous.

- 1 Allumez l'imprimante.
- 2 Sélectionnez **MENU LECTURE** > **IMPRESS. IMPRIM instax**. L'appareil photo se connecte alors à l'imprimante.

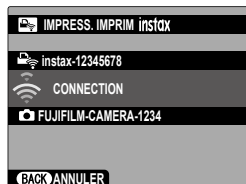

- 3 Utilisez le levier de mise au point pour afficher la photo que vous souhaitez imprimer, puis appuyez sur **MENU/OK**. La photo est envoyée à l'imprimante et l'impression démarre.



- Vous ne pouvez pas imprimer les photos prises avec d'autres appareils photo.
- La zone imprimée est plus petite que la zone visible sur l'écran LCD.
- Les affichages dépendent de l'imprimante raccordée.

## FORMAT IMAGE

Choisissez le format d'affichage des photos sur les périphériques Haute Définition (HD) (cette option n'est disponible que lorsqu'un câble HDMI est raccordé).

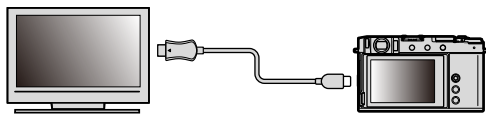

### Options

**16:9**

**3:2**

-  Choisissez **16:9** pour afficher les photos au format **16:9** en plein écran. Les photos, dont le haut et le bas ont été rognés, sont affichées en plein écran.



# Les menus de configuration

# 8

## CONFIGURATION UTILISATEUR

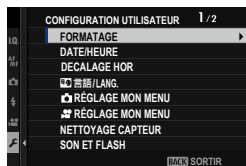

Modifiez les réglages de base de l'appareil photo.

Pour accéder aux réglages de base de l'appareil photo, appuyez sur **MENU/OK**, sélectionnez l'onglet  (**PARAMETRAGE**) et choisissez **CONFIGURATION UTILISATEUR**.



### FORMATAGE

Pour formater une carte mémoire :

- 1 Sélectionnez  **CONFIGURATION UTILISATEUR** > **FORMATAGE** dans l'onglet  (**PARAMETRAGE**).
- 2 Une boîte de dialogue de confirmation s'affiche. Pour formater la carte mémoire, mettez en surbrillance **OK** et appuyez sur **MENU/OK**.

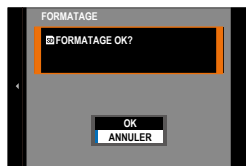



 Pour quitter sans formater la carte mémoire, sélectionnez **ANNULER** ou appuyez sur **DISP/BACK**.

-  Toutes les données, y compris les images protégées, sont supprimées de la carte mémoire. Veillez à copier les fichiers importants sur un ordinateur ou un autre périphérique de stockage.
- N'ouvrez pas le couvercle du compartiment de la batterie pendant le formatage.



## DATE/HEURE



Pour régler l'horloge de l'appareil photo :

- 1 Sélectionnez  **CONFIGURATION UTILISATEUR > DATE/HEURE** dans l'onglet  (**PARAMETRAGE**).
- 2 Appuyez à gauche ou à droite du levier de mise au point pour mettre en surbrillance l'année, le mois, le jour, l'heure ou les minutes, et appuyez en haut ou en bas pour modifier ces valeurs. Pour modifier l'ordre d'affichage de l'année, du mois et du jour, mettez en surbrillance le format de date et appuyez en haut ou en bas du levier de mise au point.
- 3 Appuyez sur **MENU/OK** pour régler l'horloge.



## DECALAGE HOR

Lorsque vous voyagez, l'horloge de l'appareil photo passe instantanément de votre fuseau horaire à l'heure locale de votre destination. Pour indiquer le décalage horaire entre l'heure locale et votre fuseau horaire :

- 1 Mettez en surbrillance  **LOCAL** et appuyez sur **MENU/OK**.
- 2 Utilisez le levier de mise au point pour définir le décalage horaire entre l'heure locale et votre fuseau horaire. Appuyez sur **MENU/OK** une fois les réglages effectués.

Pour régler l'horloge sur l'heure locale, mettez en surbrillance  **LOCAL** et appuyez sur **MENU/OK**. Pour régler l'horloge sur l'heure de votre fuseau horaire, sélectionnez  **DEPAR**.



Options	
 <b>LOCAL</b>	 <b>DEPAR</b>

 Lorsque  **LOCAL** est sélectionné,  s'affiche en jaune pendant trois secondes environ à la mise sous tension de l'appareil photo.



## 言語/LANG.

Choisissez une langue.

## RÉGLAGE MON MENU

Modifiez les éléments répertoriés dans l'onglet  (MON MENU), un menu personnalisé regroupant les options du menu photo souvent utilisées ( 245).

## RÉGLAGE MON MENU

Modifiez les éléments répertoriés dans l'onglet  (MON MENU), un menu personnalisé regroupant les options du menu vidéo souvent utilisées ( 245).

## NETTOYAGE CAPTEUR

Retirez la poussière du capteur d'image de l'appareil photo.

Option	Description
<b>OK</b>	Nettoyez le capteur immédiatement.
<b>QUAND ALLUMÉ</b>	Le nettoyage du capteur est effectué à la mise sous tension de l'appareil photo.
<b>QUAND ÉTEINT</b>	Le nettoyage du capteur est effectué à la mise hors tension de l'appareil photo (il n'est néanmoins pas effectué lors de la mise hors tension de l'appareil photo en mode de lecture).

 La poussière qui ne peut pas être retirée avec cette fonction peut être retirée à l'aide d'une soufflette (📖 313).

## SON ET FLASH

Sélectionnez **ÉTEINT** pour désactiver le haut-parleur, le flash, l'illuminateur et le témoin lumineux du retardateur dans les situations où les lumières et les sons émis par l'appareil photo risquent d'être malvenus.

Options	
<b>OUI</b>	<b>ÉTEINT</b>

## INITIALISER

Rétablissez les valeurs par défaut des options des menus prise de vue ou de configuration.

- 1 Mettez en surbrillance l'option souhaitée et appuyez sur **MENU/OK**.

Option	Description
<b>RÉIN. MENU PHOTO</b>	Rétablissez les valeurs par défaut de tous les réglages du menu photo, à l'exception de la balance des blancs personnalisée et des jeux de réglages personnalisés créés à l'aide de l'option <b>MODIF/ENR REG PERSO</b> .
<b>RÉIN. DU MENU VIDÉO</b>	Réinitialisez tous les réglages autres que les options de balance des blancs personnalisée sélectionnées à l'aide de <b>BALANCE DES BLANCS</b> .
<b>RÉINIT. RÉGLAGE</b>	Rétablissez les valeurs par défaut de tous les réglages du menu de configuration, à l'exception de <b>DATE/HEURE</b> , <b>DECALAGE HOR</b> , <b>INFOS COPYRIGHT</b> et des options liées à la connexion <b>PARAM.CONNEXION</b> .

- 2 Une boîte de dialogue de confirmation s'affiche ; mettez en surbrillance **OK** et appuyez sur **MENU/OK**.

## RÉGLEMENTAIRE

Pour afficher les copies électroniques du numéro de modèle du produit et d'autres certificats, sélectionnez **CONFIGURATION UTILISATEUR > RÉGLEMENTAIRE** dans le menu de configuration.

## CONFIGURATION DU SON

Modifiez les sons émis par l'appareil photo.

Pour accéder aux réglages du son, appuyez sur **MENU/OK**, sélectionnez l'onglet **☑ (PARAMETRAGE)** et choisissez **CONFIGURATION SON**.

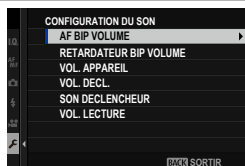

### AF BIP VOLUME

Choisissez le volume du bip émis lorsque l'appareil photo fait le point. Vous pouvez désactiver le bip en sélectionnant **NON**.

#### Options

🔊 (fort)

🔊 (moyen)

🔊 (faible)

🔊 **NON** (muet)

### RETARDATEUR BIP VOLUME

Choisissez le volume du bip émis lorsque le retardateur est activé. Vous pouvez désactiver le bip en sélectionnant **NON**.

#### Options

🔊 (fort)

🔊 (moyen)

🔊 (faible)

🔊 **NON** (muet)

## VOL. APPAREIL

Réglez le volume des sons émis par l'appareil photo lors de l'utilisation des commandes. Choisissez NON pour désactiver le son des commandes.

### Options

 (fort)

 (moyen)

 (faible)

NON (muet)

## VOL. DECL.

Réglez le volume des sons émis par l'obturateur électronique. Choisissez NON pour désactiver le son de l'obturateur.

### Options

 (fort)

 (moyen)

 (faible)

NON (muet)

## SON DECLENCHEUR

Choisissez le son émis par l'obturateur électronique.

### Options

 1 SON 1

 2 SON 2

 3 SON 3

## VOL. LECTURE

Réglez le volume de lecture des vidéos.

### Options

0

1

2

3

4

5

6

7

8

9

10

## CONFIGURATION ÉCRAN

Modifiez les réglages d'affichage.

Pour accéder aux réglages d'affichage, appuyez sur **MENU/OK**, sélectionnez l'onglet **☰ (PARAMETRAGE)** et choisissez **CONFIG. ÉCRAN**.

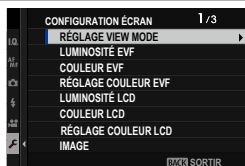

### RÉGLAGE VIEW MODE

Modifiez les réglages du détecteur oculaire et des modes d'affichage du viseur électronique (EVF) ou de l'écran LCD (📖 14).

### LUMINOSITÉ EVF

Réglez la luminosité du viseur électronique.

Option	Description
<b>AUTO</b>	Réglage automatique de la luminosité.
<b>MANUEL</b>	Réglez la luminosité manuellement ; choisissez une option comprise entre -7 et +5.

### COULEUR EVF

Réglez la teinte du viseur électronique.

Options										
-5	-4	-3	-2	-1	0	+1	+2	+3	+4	+5

## RÉGLAGE COULEUR EVF

Réglez la couleur de l'affichage du viseur électronique.

- 1 Modifiez les couleurs à l'aide du levier de mise au point.

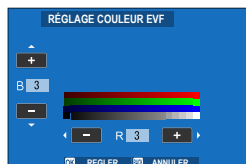

- 2 Appuyez sur **MENU/OK**.

## LUMINOSITÉ LCD

Réglez la luminosité de l'écran.

Options										
-5	-4	-3	-2	-1	0	+1	+2	+3	+4	+5

## COULEUR LCD

Réglez la teinte de l'écran.

Options										
-5	-4	-3	-2	-1	0	+1	+2	+3	+4	+5

## RÉGLAGE COULEUR LCD

Réglez la couleur de l'affichage de l'écran LCD.

- 1 Modifiez les couleurs à l'aide du levier de mise au point.
- 2 Appuyez sur **MENU/OK**.



## IMAGE

Choisissez la durée d'affichage des images après la prise de vue.

Option	Description
<b>CONTINU</b>	Les photos sont affichées jusqu'à ce que vous appuyiez sur la touche <b>MENU/OK</b> ou sur le déclencheur à mi-course. Pour faire un zoom avant sur le collimateur de mise au point actif, appuyez au centre du levier de mise au point ; appuyez de nouveau pour annuler le zoom.
<b>1.5 SEC</b>	Les photos sont affichées pendant la durée sélectionnée ou jusqu'à ce que vous appuyiez sur le déclencheur à mi-course.
<b>0.5 SEC</b>	
<b>NON</b>	Les photos ne s'affichent pas après la prise de vue.



- Les couleurs peuvent légèrement différer de celles de l'image finale.
- Du « bruit » (marbrures) peut être visible à des sensibilités élevées.

## AUTOROTATION ÉCRANS

Choisissez si les indicateurs du viseur et de l'écran LCD pivotent pour s'adapter à l'orientation de l'appareil photo.

Options	
<b>OUI</b>	<b>NON</b>

## APERCU EXP./BALANCE DES BLANCS MODE MANUEL

Choisissez d'activer ou non l'aperçu de l'exposition et/ou de la balance des blancs en mode d'exposition manuel.

Option	Description
<b>APERCU EXP./BB</b>	Activez l'aperçu de l'exposition et de la balance des blancs.
<b>APERCU BB</b>	Aperçu de la balance des blancs uniquement. Choisissez cette option dans les situations où l'exposition et la balance des blancs sont susceptibles de changer pendant la prise de vue, en cas d'utilisation d'un flash doté d'un voyant de contrôle incandescent, par exemple.
<b>NON</b>	Désactivez l'aperçu de l'exposition et de la balance des blancs. Choisissez cette option lorsque vous utilisez un flash ou à d'autres occasions, par exemple lorsque l'exposition risque de changer au moment de la prise de vue.

## VUE EN DIRECT NATURELLE

Choisissez si les effets de la simulation de film, de la balance des blancs et des autres réglages sont visibles à l'écran.

Option	Description
<b>OUI</b>	Les effets des réglages de l'appareil photo ne sont pas visibles à l'écran, mais les ombres présentes dans les scènes peu contrastées, en contre-jour ou représentant des sujets difficiles à voir sont plus visibles. Les couleurs et les tons diffèrent de ceux de l'image finale. L'affichage restituera néanmoins les effets des réglages mono-chrome et sépia.
<b>NON</b>	Il est possible d'afficher à l'écran un aperçu des effets de la simulation de film, de la balance des blancs et des autres réglages.





## ASSIS. VISUALIS. F-Log

Sélectionnez **OUI** pour afficher un aperçu avec correction des tons (équivalent à BT.709) lors de l'enregistrement ou du visionnage des vidéos F-log.

Options	
OUI	NON

## GUIDE CADRAGE

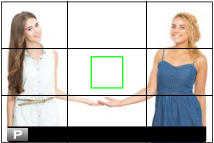
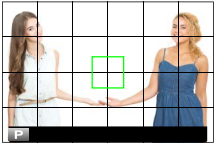
Choisissez un guide de cadrage pour le mode de prise de vue.

Option			
	 <b>GRILLE 9</b>	 <b>GRILLE 24</b>	 <b>CADRAGE HD</b>
<b>Affichage</b>			
	<i>Pour un cadrage respectant la « règle des tiers ».</i>	<i>Grille de six cases sur quatre.</i>	<i>Cadrez les photos HD entre les lignes affichées en haut et en bas de l'écran.</i>

 Les guides de cadrage ne sont pas affichés avec les réglages par défaut mais vous pouvez les afficher à l'aide de **CONFIG. ÉCRAN > AFF. REGL. PERSO** (📖 220).

## REGL. ROTAT AUTO

Choisissez **OUI** pour que les photos prises à la verticale pivotent automatiquement pendant la lecture.

Options	
<b>OUI</b>	<b>NON</b>

## UNITÉ DE DISTANCE MAP

Choisissez l'unité utilisée pour l'indicateur de distance de mise au point.

Options	
<b>MÈTRES</b>	<b>PIEDS</b>

## UNITÉ D'OUV. PR OBJ. CINÉ.

Choisissez si l'appareil photo affiche l'ouverture sous forme de valeur T (utilisée pour les objectifs des caméras) ou de valeur f/ (utilisée pour les objectifs des appareil photo) lorsqu'un objectif de la gamme FUJINON MKX (en option) est fixé. Pour obtenir des informations sur l'utilisation des objectifs de cinéma, reportez-vous à la documentation fournie avec l'objectif.

Option	Description
<b>NUMÉRO T</b>	Mesure d'ouverture de l'objectif fréquemment utilisée par les cinéastes. Le facteur de transmission est pris en compte pour mieux calculer l'exposition.
<b>NUMÉRO F</b>	Mesure d'ouverture de l'objectif fréquemment utilisée par les photographes. Le facteur de transmission est estimé à 100%, ce qui signifie que la même ouverture peut produire différentes expositions selon l'objectif.

## AFF. REGL. PERSO

Choisissez les éléments affichés en standard (📖 17).

## MODE GRD INDICATEURS (EVF)

Sélectionnez **OUI** pour afficher de grands indicateurs dans le viseur électronique. Vous pouvez sélectionner les indicateurs affichés à l'aide de **CONFIG. ÉCRAN > RÉGL. AFF. GRD INDICATEURS**.

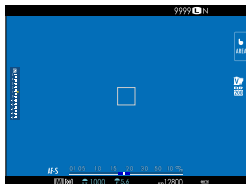

NON

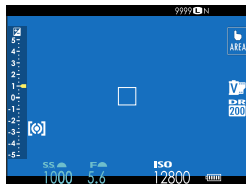

OUI

! Certaines icônes ne sont pas affichées lorsque **OUI** est sélectionné pour **MODE GRD INDICATEURS (EVF)** (📖 11).

📏 Si le **MODE GRANDS INDICATEURS** est attribué à une touche de fonction, vous pouvez utiliser cette touche pour activer le **MODE GRANDS INDICATEURS (OUI)** ou le désactiver (**NON**) (📖 253).

## MODE GRD INDICATEURS (LCD)

Sélectionnez **OUI** pour afficher de grands indicateurs sur l'écran LCD. Vous pouvez sélectionner les indicateurs affichés à l'aide de **CONFIG. ÉCRAN > RÉGL. AFF. GRD INDICATEURS**.

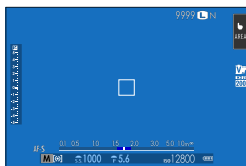

NON

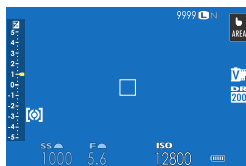

OUI

! Certaines icônes ne sont pas affichées lorsque **OUI** est sélectionné pour **MODE GRD INDICATEURS (LCD)** (📖 13).

📏 Si le **MODE GRANDS INDICATEURS** est attribué à une touche de fonction, vous pouvez utiliser cette touche pour activer le **MODE GRANDS INDICATEURS (OUI)** ou le désactiver (**NON**) (📖 253).

## RÉGL. AFF. GRD INDICATEURS

Choisissez les indicateurs affichés lorsque **OUI** est sélectionné pour **CONFIG. ÉCRAN > MODE GRD INDICATEURS (EVF)** ou **MODE GRD INDICATEURS (LCD)**.

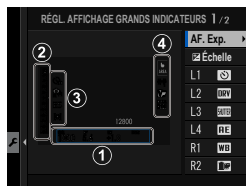

Option	Description
① <b>Af. Exp.</b>	Choisissez les rubriques indiquées en bas de l'affichage. Les rubriques sélectionnées sont cochées (☑) ; pour les désélectionner, mettez les coches en surbrillance et appuyez sur <b>MENU/OK</b> .
② <b>Éch.</b>	Sélectionnez <b>OUI</b> pour afficher l'indicateur d'exposition.
③ <b>L1, L2, L3, L4</b>	Choisissez d'afficher jusqu'à quatre grandes icônes sur le côté gauche de l'écran.
④ <b>R1, R2, R3, R4</b>	Choisissez d'afficher jusqu'à quatre grandes icônes sur le côté droit de l'écran.

## INFO RÉGLAGE DE CONTRASTE

Réglez le contraste de l'affichage.

Option	Description
<b>CONTRASTE ÉLEVÉ</b>	Contraste élevé.
<b>STANDARD</b>	Contraste normal.
<b>CONTRASTE FAIBLE</b>	Faible contraste.
<b>ÉCLAIRAGE AMB SOMBRE</b>	Contraste adapté à un faible éclairage ambiant.

**📷 ARRIÈRE-PLAN DU MENU Q**

Choisissez la couleur d'arrière-plan utilisée pour le menu rapide lorsqu'il est affiché en mode photo.

Options	
TRANSP.	NOIR

**📹 ARRIÈRE-PLAN DU MENU Q**

Choisissez la couleur d'arrière-plan utilisée pour le menu rapide lorsqu'il est affiché pendant l'enregistrement vidéo.

Options	
TRANSP.	NOIR

## CONFIG.TOUCHE/MOLETTE

Accédez aux options des commandes de l'appareil photo.

Pour accéder aux options des commandes, appuyez sur **MENU/OK**, sélectionnez l'onglet **☑ (PARAMETRAGE)** et choisissez **CONFIG.TOUCHE/MOLETTE**.

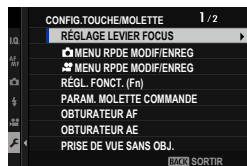

### RÉGLAGE LEVIER FOCUS

Choisissez les fonctions effectuées par le levier de mise au point, lorsque vous appuyez au centre ou en haut, en bas, à gauche ou à droite.

#### POUSSER

Option	Description
<b>NON</b>	Appuyer au centre du levier n'a aucun effet.
<b>MODIFIER LA ZONE DE MAP</b>	Appuyez au centre du levier pour afficher les zones de mise au point parmi lesquelles vous pouvez faire votre choix. Si <b>DÉTECTION DU VISAGE OUI</b> est sélectionné pour <b>RÉG. DÉTECT. VISAGE/YEUX</b> , la fonction de détection des visages sera désactivée temporairement.
<b>ZOOM</b>	Appuyez au centre du levier pour faire un zoom avant sur la zone de mise au point active (🗨 76). Si <b>DÉTECTION DU VISAGE OUI</b> est sélectionné pour <b>RÉG. DÉTECT. VISAGE/YEUX</b> , la fonction de détection des visages sera désactivée temporairement.



## INCLINER ☼

Option	Description
<b>NON</b>	Appuyer en haut, en bas, à gauche ou à droite du levier n'a aucun effet.
<b>SÉLECTION DIRECTE POINT AF</b>	Choisissez la zone de mise au point sans quitter l'écran de prise de vue.
<b>MODIFIER LA ZONE DE MAP</b>	Appuyez en haut, en bas, à gauche ou à droite du levier pour afficher les zones de mise au point et choisissez l'une d'entre elles.
<b>SÉL. DIR. PT AF/ SÉL. VIS.</b>	Choisissez la zone de mise au point sans quitter l'écran de prise de vue. Si <b>DÉTECTION DU VISAGE OUI</b> est sélectionné pour <b>RÉG. DÉTECT. VISAGE/YEUX</b> , vous pouvez également choisir le visage utilisé pour la mise au point.

## 📷 MENU RPDE MODIF/ENREG

Choisissez les éléments affichés dans le menu rapide lorsque vous prenez des photos (📖 250).

## 👤 MENU RPDE MODIF/ENREG

Choisissez les éléments affichés dans le menu rapide lorsque vous réalisez des vidéos (📖 250).

## ⌨️ RÉGL. FONCT. (Fn)

Choisissez les rôles joués par les touches de fonction (📖 253).

## PARAM. MOLETTE COMMANDE

Choisissez les rôles joués par la molette de commande avant. Vous pouvez appuyer au centre de la molette pour parcourir les rôles dans l'ordre **MOLETTE COMMANDE AVANT 1**, **MOLETTE COMMANDE AVANT 2** et **MOLETTE COMMANDE AVANT 3**.

Option	Description
<b>MOLETTE COMMANDE AVANT 1</b>	Attribuez la vitesse d'obturation ( <b>S.S. (CHANGEMENT PROGRAMME)</b> ) ou l'ouverture ( <b>OUVERTURE</b> ) <sup>1</sup> à <b>MOLETTE COMMANDE AVANT 1</b> .
<b>MOLETTE COMMANDE AVANT 2</b>	Attribuez la vitesse d'obturation ( <b>S.S. (CHANGEMENT PROGRAMME)</b> ), l'ouverture ( <b>OUVERTURE</b> ) <sup>1</sup> , la correction d'exposition ( <b>COMPENSATION D'EXPOSITION</b> ) <sup>2</sup> , la sensibilité ( <b>ISO</b> ) ou aucun rôle ( <b>AUCUN</b> ) à la <b>MOLETTE COMMANDE AVANT 2</b> ou à la <b>MOLETTE COMMANDE AVANT 3</b> .
<b>MOLETTE COMMANDE AVANT 3</b>	

1 Ouverture réglée sur **A** (auto) et objectif doté d'une bague des ouvertures ou **COMMANDE** sélectionné pour **CONFIG.TOUCHE/MOLETTE** > **RÉG. BAGUE D'OUVERTURE (A)**.

2 Molette de correction d'exposition positionnée sur **C**.

 **PARAM. MOLETTE COMMANDE** est également accessible en maintenant appuyé le centre de la molette de commande avant.

## OBTURATEUR AF

Choisissez si l'appareil photo fait le point lorsque vous appuyez sur le déclencheur à mi-course.

Option	Description
AF-S	<ul style="list-style-type: none"> <li>• <b>ON</b> : la mise au point est verrouillée lorsque vous appuyez sur le déclencheur à mi-course.</li> <li>• <b>OFF</b> : aucune opération de mise au point n'est effectuée lorsque vous appuyez sur le déclencheur à mi-course.</li> </ul>
AF-C	<ul style="list-style-type: none"> <li>• <b>ON</b> : l'appareil photo effectue la mise au point tant que vous appuyez sur le déclencheur à mi-course.</li> <li>• <b>OFF</b> : aucune opération de mise au point n'est effectuée lorsque vous appuyez sur le déclencheur à mi-course.</li> </ul>

## OBTURATEUR AE

Si **ON** est sélectionné, l'exposition est verrouillée tant que vous appuyez sur le déclencheur à mi-course.

 Sélectionnez **OFF** pour laisser l'appareil photo régler l'exposition avant chaque prise de vue en mode rafale.

## PRISE DE VUE SANS OBJ.

Choisissez **OUI** pour activer le déclenchement lorsqu'aucun objectif n'est fixé.

Options	
OUI	NON

## PRISE DE VUE SANS CARTE

Autorisez ou non le déclenchement si aucune carte mémoire n'est insérée dans l'appareil photo.

Option	Description
<b>ON</b>	Si aucune carte mémoire n'est insérée, il est possible de déclencher pour tester le fonctionnement de l'appareil photo ; en outre, vous pouvez afficher les menus de prise de vue et de configuration.
<b>OFF</b>	Le déclenchement est désactivé si aucune carte mémoire n'est insérée, ce qui empêche toute perte accidentelle des photos prises sans carte mémoire.

## BAGUE MISE AU POINT

Choisissez le sens de rotation de la bague de mise au point pour augmenter la distance de mise au point.

Options	
 <b>HORAIRE</b>	 <b>ANTIHOAIRE</b>

## OPÉR° BAGUE MISE AU POINT

Choisissez la façon dont l'appareil photo modifie la mise au point selon le mouvement de la bague de mise au point.

Option	Description
<b>NON LINÉAIRE</b>	La mise au point est modifiée à la même vitesse que la vitesse de rotation de la bague.
<b>LINÉAIRE</b>	La mise au point est modifiée de façon linéaire selon le degré de rotation de la bague, mais la vitesse de mise au point n'est pas influencée par la vitesse de rotation de la bague.

## MODE MEM. AE/AF

Cette option définit le comportement de la touche à laquelle le verrouillage de l'exposition et/ou de la mise au point est attribué.

Option	Description
<b>ENREG AE/AF ON PRESS</b>	L'exposition et/ou la mise au point restent verrouillées tant que vous appuyez sur la touche.
<b>ENREG AE/AF ON/OFF</b>	L'exposition et/ou la mise au point se verrouillent lorsque vous appuyez sur la touche et le restent jusqu'à ce que vous appuyiez à nouveau sur cette touche.

## MODE VERR BALANCE BLC AUTO

Choisissez le comportement des touches de fonction auxquelles le verrouillage de la balance des blancs automatique a été attribué. Le verrouillage de la balance des blancs automatique permet de mémoriser la valeur de balance des blancs mesurée par l'appareil photo lorsque **WB AUTO PRIORITÉ DE BLANC, AUTO** ou **WB AUTO PRIORITÉ AMBIANCE** est sélectionné comme balance des blancs.

Option	Description
<b>BAL BLC ACT À PRESSION</b>	La balance des blancs automatique reste verrouillée tant que vous appuyez sur la touche.
<b>COMM ACT/ DÉFACT BAL BL</b>	Appuyez une fois sur la touche pour verrouiller la balance des blancs automatique et une seconde fois pour la déverrouiller.

## RÉG. BAGUE D'OUVERTURE (A)

Choisissez si la molette de commande avant permet de régler l'ouverture lorsque la bague des ouvertures est positionnée sur **A** (auto) ; lorsque le réglage de l'ouverture via la molette de commande avant est activé, vous pouvez régler l'ouverture en positionnant la molette de sélection de la vitesse d'obturation sur **A**, en appuyant au centre de la molette de commande avant pour accéder à **OUVERTURE**, puis en tournant la molette.

Option	Description
<b>AUTO</b>	L'appareil photo règle l'ouverture automatiquement.
<b>COMMANDE</b>	L'ouverture peut être modifiée à l'aide de la molette de commande avant.

## RÉGL. OUVERTURE

Choisissez la méthode utilisée pour régler l'ouverture lorsque vous utilisez des objectifs sans bague des ouvertures.

Option	Description
<b>AUTO+</b>  <b>MANUEL</b>	Pour choisir l'ouverture, positionnez la molette de sélection de la vitesse d'obturation sur <b>A</b> , appuyez au centre de la molette de commande avant pour accéder à <b>OUVERTURE</b> , puis tournez la molette. Tournez-la au-delà de l'ouverture minimale pour choisir <b>A</b> (auto).
<b>AUTO</b>	L'ouverture est sélectionnée automatiquement ; l'appareil photo fonctionne en mode d'exposition <b>P</b> (AE programme) ou <b>S</b> (AE priorité vitesse).
<b>MANUEL</b>	Tournez la molette de commande avant pour choisir l'ouverture ; l'appareil photo fonctionne en mode d'exposition <b>A</b> (AE priorité ouverture) ou <b>M</b> (manuel).

## CONFIG. ÉCRAN TACTILE

Permet d'activer ou de désactiver les commandes de l'écran tactile.

### RÉGLAGE ÉCRAN TACTILE

Option	Description
<b>OUI</b>	L'écran LCD fonctionne comme un écran tactile pendant la prise de vue.
<b>NON</b>	Commandes tactiles désactivées.

### RÉGLAGE TOUCHER DOUBLE

Option	Description
<b>OUI</b>	Touchez deux fois l'écran LCD pour zoomer sur votre sujet pendant la prise de vue.
<b>NON</b>	Zoom tactile désactivé.

### FONCTION TACTILE

Option	Description
<b>OUI</b>	Activez les mouvements des doigts.
<b>NON</b>	Désactivez les mouvements des doigts.

## ▶ RÉGLAGE ÉCRAN TACTILE

Option	Description
<b>OUI</b>	L'écran LCD fonctionne comme un écran tactile pendant la lecture.
<b>NON</b>	Commandes tactiles désactivées.

## ▶ RÉGL ZONE ÉCRAN TACT EVF

Sélectionnez la zone de l'écran LCD utilisée pour les commandes tactiles lorsque le viseur est activé. Vous avez le choix entre les zones suivantes :

Option	Description
<input type="checkbox"/>	Intégralité.
<input checked="" type="checkbox"/>	Moitié droite.
<input checked="" type="checkbox"/>	Quart supérieur droit.
<input checked="" type="checkbox"/>	Quart inférieur droit.
<input checked="" type="checkbox"/>	Moitié gauche.
<input checked="" type="checkbox"/>	Quart supérieur gauche.
<input checked="" type="checkbox"/>	Quart inférieur gauche.
<b>NON</b>	Commandes tactiles désactivées.

## GESTION DE L'ÉNERGIE

Modifiez les réglages de gestion de l'énergie.

Pour accéder aux réglages de gestion de l'énergie, appuyez sur **MENU/OK**, sélectionnez l'onglet **PARAMETRAGE** et choisissez **GESTION ALIM.**.

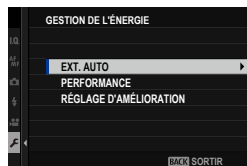

### EXT. AUTO

Choisissez le délai au bout duquel l'appareil photo s'éteint automatiquement lorsqu'aucune opération n'est effectuée. Des délais courts augmentent l'autonomie de la batterie ; si **NON** est sélectionné, l'appareil photo doit être éteint manuellement.

#### Options

5 MIN

2 MIN

1 MIN

30 SEC

15 SEC

NON



## PERFORMANCE

Sélectionnez **MODE BOOST** pour améliorer les performances de mise au point et d'affichage du viseur.

Option	Description
<b>MODE BOOST</b>	Optimisez les performances de mise au point et d'affichage du viseur de l'appareil photo. La batterie se décharge plus rapidement que lorsque <b>NORMAL</b> est sélectionné.
<b>NORMAL</b>	Choisissez cette option pour obtenir des performances standard d'affichage du viseur et de mise au point, ainsi qu'une plus longue autonomie des batteries.

## RÉGLAGE D'AMÉLIORATION

Modifiez le comportement du viseur électronique et de l'écran LCD lorsque **MODE BOOST** est sélectionné pour **PERFORMANCE**.

Option	Description
<b>PRIORITÉ LUMIÈRE FAIBLE</b>	La luminosité de l'affichage s'ajuste pour que les sujets situés à l'ombre soient plus faciles à voir. Le flou de bougé peut créer des images fantômes.
<b>PRIORITÉ À LA RÉOLUTION</b>	La définition de l'affichage est augmentée pour que les détails soient plus faciles à voir.

## ENREGISTRER RÉGLAGE DE DONNÉES

Modifiez les réglages de gestion des fichiers.

Pour accéder aux réglages de gestion des fichiers, appuyez sur **MENU/OK**, sélectionnez l'onglet **☒** (**PARAMETRAGE**) et choisissez **ENR. DES RÉGLAGES**.

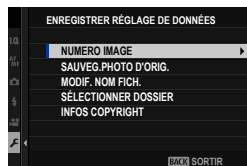

### NUMERO IMAGE

Les nouvelles photos sont stockées dans des fichiers image nommés avec un numéro de fichier à quatre chiffres attribué en ajoutant un au dernier numéro de fichier utilisé. Le numéro de fichier s'affiche pendant la lecture comme illustré. L'option

**NUMERO IMAGE** permet de contrôler si la numérotation des fichiers est réinitialisée à 0001 lorsqu'une nouvelle carte mémoire est insérée ou lorsque la carte mémoire actuelle est formatée.

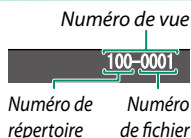

Option	Description
<b>CONTINU</b>	La numérotation se poursuit à partir du dernier numéro de fichier utilisé ou du premier numéro de fichier disponible, selon le plus élevé des deux. Choisissez cette option pour réduire le nombre de photos portant le même nom de fichier.
<b>RAZ</b>	La numérotation est réinitialisée à 0001 après le formatage ou lorsqu'une nouvelle carte mémoire est insérée.

- Si le numéro d'image atteint 999-9999, le déclenchement est désactivé. Formatez la carte mémoire après avoir transféré sur un ordinateur toutes les images que vous souhaitez garder. Ensuite, réinitialisez la numérotation des images à 100-0001 en insérant une carte mémoire formatée, en sélectionnant **RAZ** pour **NUMERO IMAGE** et en prenant une photo. Vous pouvez ensuite régler à nouveau **NUMERO IMAGE** sur **CONTINU** et poursuivre la prise de vue.
- La sélection de **☒ CONFIGURATION UTILISATEUR > INITIALISER** ne réinitialise pas la numérotation des fichiers.
- Les numéros des photos prises avec d'autres appareils photo peuvent être différents.

**SAUVEG.PHOTO D'ORIG.**

Choisissez **OUI** pour enregistrer des copies non traitées des photos prises à l'aide de l'option **REDUC. YEUX ROUGE**.

Options	
OUI	NON

**MODIF. NOM FICH.**

Modifiez le préfixe des noms de fichiers. Les images sRGB utilisent un préfixe à quatre lettres (par défaut DSCF), les images Adobe RGB un préfixe à trois lettres (DSF) précédé d'un tiret bas.

Option	Préfixe par défaut	Exemple de nom de fichier
sRGB	DSCF	ABCD0001
AdobeRGB	_DSF	_ABC0001

## SÉLECTIONNER DOSSIER

Créez des dossiers et choisissez celui utilisé pour stocker les images à venir.

Option	Description
<b>SÉLECTIONNER DOSSIER</b>	Pour choisir le dossier dans lequel les images à venir seront stockées, appuyez en haut ou en bas du levier de mise au point pour mettre en surbrillance un dossier existant et appuyez sur <b>MENU/OK</b> .
<b>CRÉER DOSSIER</b>	Saisissez un nom de dossier comportant cinq caractères. Le nouveau dossier est créé au moment de la prise de vue suivante et les images à venir sont enregistrées dans ce dossier.

## INFOS COPYRIGHT

Vous pouvez ajouter aux nouvelles images des informations de copyright, sous la forme de données Exif, au fur et à mesure de la prise de vue. Les modifications apportées aux informations de copyright sont visibles uniquement sur les images réalisées une fois les modifications effectuées.

Option	Description
<b>AFFICHER INFOS COPYRIGHT</b>	Affichez les informations de copyright actuelles.
<b>SAISIR INFOS AUTEUR</b>	Saisissez le nom de l'auteur.
<b>SAISIR INFOS COPYRIGHT</b>	Saisissez le nom du détenteur du copyright.
<b>SUPPRIMER INFOS COPYRIGHT</b>	Supprimez les informations de copyright actuelles. Cette modification s'applique uniquement aux images créées après la sélection de cette option ; les informations de copyright enregistrées avec les images existantes restent inchangées.

## RÉGLAGE DE CONNEXION

Modifiez les réglages de connexion à d'autres périphériques.

Pour accéder aux réglages de connexion, appuyez sur **MENU/OK**, sélectionnez l'onglet **☑** (PARAMETRAGE) et choisissez **PARAM. CONNEXION**.

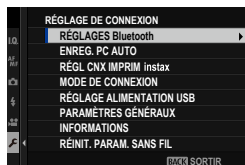

 Pour en savoir plus sur les connexions sans fil, consultez : <http://fujifilm-dsc.com/wifi/>

### RÉGLAGES Bluetooth

Paramétrez les réglages Bluetooth.

Option	Description
<b>ENREGISTREMENT COUPLAGE</b>	Couplez l'appareil photo à un smartphone exécutant l'application FUJIFILM Camera Remote.
<b>SÉLECT. DEST. APPARIEMENT</b>	Choisissez une connexion dans une liste de périphériques avec lesquels l'appareil photo a été couplé à l'aide de l'option <b>ENREGISTREMENT COUPLAGE</b> . Sélectionnez <b>SANS CONNEXION</b> pour quitter sans vous connecter.
<b>SUPP ENREG COUPLAGE</b>	Supprimez les informations de couplage de certains périphériques. Choisissez le périphérique dans la liste des périphériques. Le périphérique sélectionné sera également supprimé des périphériques répertoriés dans <b>SÉLECT. DEST. APPARIEMENT</b> .
<b>Bluetooth ON/OFF</b>	<ul style="list-style-type: none"><li>• <b>OUI</b> : l'appareil photo établit automatiquement une connexion Bluetooth avec les périphériques couplés à la mise sous tension.</li><li>• <b>NON</b> : l'appareil photo ne se connecte pas en Bluetooth.</li></ul>
<b>TRANSFERT IMAGE AUTO</b>	<ul style="list-style-type: none"><li>• <b>OUI</b> : marquez les photos afin qu'elles soient transférées au fur et à mesure de la prise de vue. Marquez les photos JPEG afin qu'elles soient transférées au fur et à mesure de la prise de vue.</li><li>• <b>NON</b> : les photos ne sont pas marquées afin qu'elles soient transférées au fur et à mesure de la prise de vue.</li></ul>
<b>RÉGLAGE SYNCHRONISATION SMARTPHONE</b>	Choisissez de synchroniser l'appareil photo sur l'heure et/ou le lieu communiqués par un smartphone couplé. <ul style="list-style-type: none"><li>• <b>EMPLACEMENT&amp;HEURE</b> : synchronisez l'heure et le lieu.</li><li>• <b>EMPLACEMENT</b> : synchronisez le lieu.</li><li>• <b>HEURE</b> : synchronisez l'heure.</li><li>• <b>DÉSACTIVÉ</b> : synchronisation désactivée.</li></ul>



- Installez la dernière version de l'application FUJIFILM Camera Remote sur votre smartphone ou tablette avant de coupler ce dernier ou cette dernière à votre appareil photo ou avant de transférer des images.
- Lorsque **OUI** est sélectionné pour **Bluetooth ON/OFF** et pour **TRANSFERT IMAGE AUTO** ou que les images à transférer sont sélectionnées à l'aide de l'option **ORDRE TRANSFERT IMAGE** du menu  (lecture), le transfert vers les périphériques couplés commencera peu après votre retour à la lecture des images ou l'extinction de l'appareil photo. L'option **ORDRE TRANSFERT IMAGE** permet également de sélectionner les images à transférer lorsque l'option **TRANSFERT IMAGE AUTO** est désactivée.

## ENREG. PC AUTO

Ajustez les paramètres pour pouvoir vous connecter à des ordinateurs via un réseau local sans fil.

Option	Description
<b>PAR. ENR. AUTO PC</b>	Choisissez la méthode utilisée pour vous connecter aux ordinateurs via un réseau local sans fil. <ul style="list-style-type: none"> <li>• <b>CONFIGURATION SIMPLE</b> : connectez-vous avec la fonction WPS.</li> <li>• <b>CONFIGURATION MANU.</b> : choisissez le réseau dans une liste (<b>SÉL. DS LIST RÉŠ.</b>) ou saisissez son nom manuellement (<b>ENTRER LE SSID</b>).</li> </ul>
<b>SUP DEST PC ENREG.</b>	Supprimez les destinations sélectionnées.
<b>DÉTLS CNX PRÉCÉD.</b>	Affichez les ordinateurs auxquels l'appareil photo s'est connecté récemment.



Ces réglages s'appliquent également lors du téléchargement des images sur un ordinateur à l'aide du logiciel « FUJIFILM PC AutoSave ».

## RÉGL CNX IMPRIM instax

Modifiez les réglages de connexion aux imprimantes Fujifilm instax SHARE (en option).

### Le nom (SSID) et le mot de passe de l'imprimante

Le nom (SSID) de l'imprimante est indiqué sous l'imprimante ; le mot de passe par défaut est « 1111 ». Si vous avez déjà choisi un autre mot de passe pour imprimer depuis un smartphone, saisissez ce mot de passe.

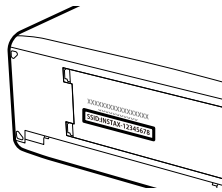

## MODE DE CONNEXION

Réglez les paramètres de connexion aux périphériques externes.

Option	Description
<b>LECTEUR CARTE USB</b>	Lorsque l'appareil photo est raccordé à un ordinateur en USB, le mode de transfert des données est activé automatiquement, ce qui permet de copier les données sur l'ordinateur. L'appareil photo fonctionne normalement lorsqu'il n'est pas raccordé.
<b>X WEBCAM</b>	L'appareil photo peut servir de webcam lorsqu'il est raccordé à un ordinateur exécutant FUJIFILM X Webcam.
<b>REST RETR/ CONV RAW USB</b>	<p>Lorsque vous raccordez l'appareil photo à un ordinateur en USB, le mode de restauration sauvegarde/conversion RAW USB est activé automatiquement. L'appareil photo fonctionne normalement lorsqu'il n'est pas raccordé.</p> <ul style="list-style-type: none"><li>• <b>CONV RAW USB (nécessite FUJIFILM X RAW STUDIO)</b> : utilisez le processeur de traitement d'images de l'appareil photo pour convertir rapidement les fichiers RAW en images JPEG de qualité élevée.</li><li>• <b>REST RETR (nécessite FUJIFILM X Acquire)</b> : enregistrez et chargez les réglages de l'appareil photo. Reconfigurez l'appareil photo en un instant ou partagez les réglages avec d'autres appareils photo du même type.</li></ul>

 Pour obtenir des informations sur les logiciels compatibles, reportez-vous à « Logiciels adaptés à votre appareil photo » (🗨️ 301).



## RÉGLAGE ALIMENTATION USB

Choisissez si l'appareil photo est alimenté lorsqu'il est raccordé à un ordinateur ou à un autre périphérique via un câble USB.

Option	Description
<b>OUI</b>	L'appareil photo s'alimente à partir du périphérique raccordé, ce qui réduit la consommation de sa batterie.
<b>NON</b>	L'appareil photo ne s'alimente pas à partir du périphérique raccordé.







L'appareil photo ne peut pas s'alimenter à partir de connexions parafoudre ou d'autres périphériques qui ne fournissent pas d'électricité. Sélectionnez **NON** avant de raccorder à l'appareil photo à ce type de périphériques. Il se peut que la connexion ne soit pas disponible pour le transfert des données ou similaire lorsque **OUI** est sélectionné.



Quelle que soit l'option sélectionnée, la batterie se recharge lorsque l'appareil photo est éteint.

## PARAMÈTRES GÉNÉRAUX

Réglez les paramètres pour pouvoir vous connecter à un réseau sans fil.

Option	Description
<b>NOM</b>	Choisissez un nom ( <b>NOM</b> ) pour identifier l'appareil photo disponible sur le réseau sans fil (par défaut, un nom unique est attribué à l'appareil photo).
<b>REDIM. IMG SP</b> 	Choisissez de redimensionner ou non les images destinées à être transférées vers les smartphones. Seule la copie transférée vers le smartphone est redimensionnée ; l'image d'origine reste telle quelle. <ul style="list-style-type: none"> <li>• <b>OUI</b> : les grandes images sont redimensionnées en  pour le transfert.</li> <li>• <b>NON</b> : les images sont transférées dans leur taille d'origine.</li> </ul>
<b>GÉOMARQUAGE</b>	Choisissez si les données de localisation téléchargées depuis un smartphone sont intégrées dans les photos au fur et à mesure de la prise de vue.
<b>INFO LOCALISATION</b>	Affichez les dernières données de localisation téléchargées depuis un smartphone.
 <b>RÉGLAGE DU BOUTON</b>	Choisissez le rôle joué par la touche <b>Fn</b> pendant la lecture. <ul style="list-style-type: none"> <li>•  <b>ORDRE COUPL./TRANS.</b> : la touche <b>Fn</b> permet de coupler l'appareil photo et le smartphone ou la tablette et de sélectionner les images à transférer pendant la lecture.</li> <li>•  <b>COMMUNICA. SANS FIL</b> : la touche <b>Fn</b> peut être utilisée pendant la lecture pour établir des connexions sans fil.</li> </ul>

## INFORMATIONS

Affichez l'adresse MAC et l'adresse Bluetooth de l'appareil photo.

## RÉINIT RÉGL SANS FIL

Redonnez aux paramètres sans fil leurs valeurs par défaut.

# Raccourcis

# 9

## Options de raccourcis

Personnalisez les commandes de l'appareil photo pour les adapter à votre style ou à une situation particulière.

Vous pouvez ajouter des options souvent utilisées à « mon menu » ou au menu **Q**, ou vous pouvez les attribuer aux touches de fonction ou aux gestes de balayage des touches de fonction tactile pour avoir un accès direct :

Option de raccourci	Description	
« Mon menu »	Ajoutez des options fréquemment utilisées dans ce menu personnalisé, qui peut être affiché en appuyant sur <b>MENU/OK</b> et en sélectionnant l'onglet <b>MM</b> (« MON MENU »).	245
Menu rapide	Pour afficher le menu <b>Q</b> , appuyez sur la touche <b>Q</b> . Utilisez le menu <b>Q</b> pour afficher ou modifier les options sélectionnées pour les éléments de menus dont vous vous servez souvent.	247
Les touches de fonction	Utilisez la touche de fonction ( <b>Fn, Q</b> et <b>AEL/AFL</b> ) pour accéder directement à certaines fonctionnalités.	253
Mouvements des doigts	Utilisez les gestes de balayage des touches de fonction tactile ( <b>T-Fn1, T-Fn2, T-Fn3</b> et <b>T-Fn4</b> ) pour accéder directement à certaines fonctionnalités.	256

## MON MENU

Accédez à un menu personnalisé d'options souvent utilisées.

Pour afficher « mon menu », appuyez sur **MENU/OK** sur l'écran de prise de vue et sélectionnez l'onglet **MY** (MON MENU).



! L'onglet **MY** est uniquement disponible si vous avez attribué des options à **MY MON MENU**.

## RÉGLAGE MON MENU

Pour choisir les éléments répertoriés dans l'onglet **MY** (MON MENU) :

- 1 Dans le menu de configuration, sélectionnez **CONFIGURATION UTILISATEUR** > **RÉGLAGE MON MENU** ou **RÉGLAGE MON MENU**.

🔧 Pour modifier l'ordre des éléments, sélectionnez **TRIER LES ÉLÉMENTS**. Pour supprimer des éléments, sélectionnez **SUPPRIMER DES ÉLÉMENTS**.



- 2 Appuyez en haut ou en bas du levier de mise au point pour mettre en surbrillance **AJOUTER ÉLÉMENT** et appuyez sur **MENU/OK**. Les options pouvant être ajoutées à « mon menu » sont mises en surbrillance en bleu.

🔧 Les éléments présents actuellement dans « mon menu » sont cochés.



- 3 Choisissez la position de l'élément et appuyez sur **MENU/OK**. L'élément est ajouté à « mon menu ».

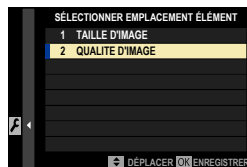

- 4 Appuyez sur **MENU/OK** pour revenir à l'écran de modification.
- 5 Répétez les étapes 3 et 4 jusqu'à ce que vous ayez ajouté tous les éléments souhaités.



« Mon menu » peut comporter jusqu'à 16 éléments.

## Menu rapide

Utilisez le menu rapide pour accéder rapidement aux options sélectionnées. Pour afficher le menu rapide, appuyez sur la touche **Q**.

### L'affichage du menu rapide

Le menu rapide offre différentes options en modes photo et vidéo. Avec les réglages par défaut, il comporte les éléments suivants :

#### Photographie

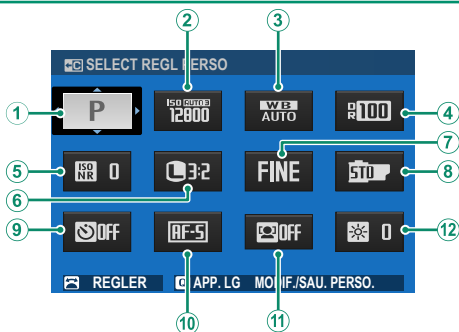

#### Par défaut







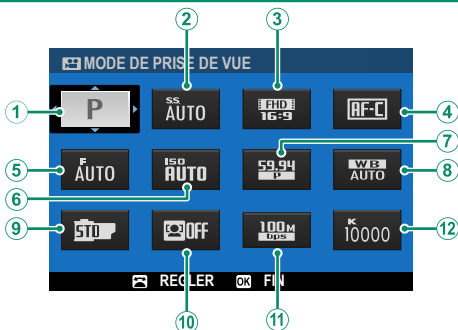

① MODE DE PRISE DE VUE/ SELECT REGL PERSO	⑦ QUALITE D'IMAGE
② ISO	⑧ SIMULATION DE FILM
③ BALANCE DES BLANCS	⑨ RETARDATEUR
④ PLAGES DYNAMIQUES	⑩ MODE MISE AU PT
⑤ RB ISO ÉLEVÉE	⑪ RÉG. DÉTECT. VISAGE/YEUX
⑥ TAILLE D'IMAGE	⑫ LUMIN. EVF/LCD

Le menu rapide indique les options actuellement sélectionnées pour les éléments ②–⑫, lesquelles peuvent être modifiées.

## Enregistrement vidéo



### Par défaut

① MODE DE PRISE DE VUE	⑦ FRÉQUENCE D'IMAGES MODE DE FILMS
② S.S. (CTRL FILM OPTIM.  )	⑧  BALANCE DES BLANCS
③ RÉOLUTION/ PROPORT. MODE FILMS	⑨  SIMULATION DE FILM
④  MODE FOCUS	⑩  RÉG. DÉTECT. VISAGE/YEUX
⑤ OUVERTURE (CONTRÔLE FILM OPTIM.  )	⑪ DÉBIT BINAIRE DU MODE DE FILM
⑥  ISO	⑫  TEMP. COU. BA. BL. (QD  SÉL.)

Le menu rapide indique les options actuellement sélectionnées pour les éléments ②–⑫, lesquelles peuvent être modifiées.



## Affichage et modification des réglages

- 1 Appuyez sur **Q** pour afficher le menu rapide pendant la prise de vue.

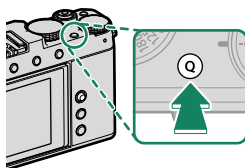

- 2 Utilisez le levier de mise au point pour mettre en surbrillance les éléments.

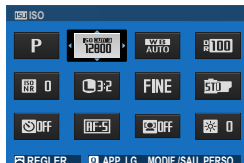

- 3 Tournez la molette de commande avant pour effectuer une modification.

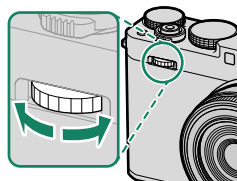

 Pour accéder au menu **MODIF/ENR REG PERSO**, maintenez appuyée la touche **Q** lorsque le menu rapide est affiché.

- 4 Appuyez sur **Q** pour quitter une fois les réglages terminés.

-  Vous pouvez également modifier le menu rapide à l'aide des commandes tactiles.
- Avec l'option **CONFIG.TOUCHE/MOLETTE > RÉGL. FONCT. (Fn)**, vous pouvez attribuer les rôles de la touche **Q** généralement réservés aux touches de fonction ou attribuer le rôle par défaut de la touche **Q** à une touche de fonction (253).
- Pour désactiver la touche **Q** (menu rapide), sélectionnez **AUCUNE** pour **CONFIG.TOUCHE/MOLETTE > RÉGL. FONCT. (Fn) > RÉGLAGE DU BOUTON Q**.



## Modification du menu rapide

Pour choisir les éléments affichés dans le menu rapide :

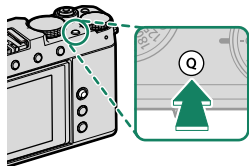
- 1 Maintenez appuyée la touche **Q** pendant la prise de vue.  
Les options **MENU RPDE MODIF/ENREG** photo ou vidéo s'afficheront.



- 2 Mettez en surbrillance l'élément situé actuellement dans la position que vous souhaitez modifier et appuyez sur **MENU/OK**.
- 3 Mettez en surbrillance l'élément souhaité et appuyez sur **MENU/OK** pour l'attribuer à la position sélectionnée.

 Vous pouvez également modifier les menus rapides à l'aide de  **CONFIG.TOUCHE/MOLETTE** >  **MENU RPDE MODIF/ENREG** ou  **MENU RPDE MODIF/ENREG**.

## Éléments disponibles (photographie)



### Vous avez le choix entre :

- TAILLE D'IMAGE
- QUALITE D'IMAGE
- SIMULATION DE FILM
- EFFET DU GRAIN
- COULEUR EFFET CHROME
- COULEUR CHROME FX BLEUE
- PLAGE DYNAMIQUE
- PRIORITÉ PLAGE D
- BALANCE DES BLANCS
- TEMP. COU. BA. BL. (QD  SÉL.)
- TON HAUTE LUMIERE
- TON OMBRE
- COULEUR
- DETAIL
- NETTETÉ
- RB ISO ÉLEVÉE
- MODE MISE AU PT
- MODE AF
- RÉGL. PERSONNALISÉS AF-C
- RÉG. DÉTECT. VISAGE/YEUX
- ASSIST. M.AP.
- MODE ECRAN TACTILE
- RETARDATEUR
- PHOTOMETRIE
- TYPE DE DÉCLENCHEUR
- RÉDUCTION DU SCINTILLEMENT
- ISO
- RÉGLAGE FONCTION FLASH
- COMPENSAT. FLASH
- RÉOLUTION/PROPORT. MODE FILMS
- FRÉQUENCE D'IMAGES MODE DE FILMS
- DÉBIT BINAIRE DU MODE DE FILM
- ENR. GDE VITESSE FULL HD
- RÉG. NIVEAU MIC INTERNE/EXTERNE
- SON ET FLASH
- LUMIN. EVF/LCD
- COULEUR EVF/LCD
- AUCUNE



Pour désactiver la touche de fonction, choisissez **AUCUNE**.

## Éléments disponibles (vidéo)

- SIMULATION DE FILM
- PLAGE DYNAMIQUE
- BALANCE DES BLANCS
- TEMP. COU. BA. BL. (QD  SÉL.)
- TON HAUTE LUMIERE
- TON OMBRE
- COULEUR
- DETAIL
- RB ISO ÉLEVÉE
- RÉG. DÉTECT. VISAGE/YEUX
- ASSIST. M.AP.
- MODE ECRAN TACTILE
- PHOTOMETRIE
- VIDEO ISO
- RÉOLUTION/PROPORT. MODE FILMS
- FRÉQUENCE D'IMAGES MODE DE FILMS
- DÉBIT BINAIRE DU MODE DE FILM
- ENR. GDE VITESSE FULL HD
- MODE FOCUS
- MODE VIDEO AF
- CORR. AGR. DU ROGNAGE DE FILM <sup>CRIP</sup> 1.29x
- S.S. (CTRL FILM OPTIM. )
- OUVERTURE (CONTRÔLE FILM OPTIM. )
- RÉG. NIVEAU MIC INTERNE/EXTERNE
- SON ET FLASH
- LUMIN. EVF/LCD
- COULEUR EVF/LCD
- AUCUNE



Pour désactiver la touche de fonction, choisissez **AUCUNE**.

## Commandes de fonction

Chacune des touches de fonction (**Fn**, **Q** et **AEL/AFL**) et chacun des gestes de balayage des touches de fonction tactile (**T-Fn1**, **T-Fn2**, **T-Fn3** et **T-Fn4**) peuvent être associés à leur propre rôle.

### Les touches de fonction

Attribuez des rôles aux touches de fonction (**Fn**, **Q** et **AEL/AFL**) pour un accès rapide.

### Rôles par défaut des touches de fonction

Les réglages par défaut sont les suivants :

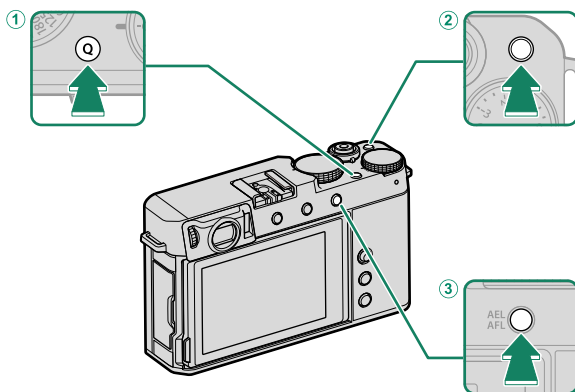

	Touches de fonction	Par défaut
①	Touche Q (menu rapide)	MENU RAPIDE
②	Touche Fn	BALANCE DES BLANCS
③	Touche AEL/AFL	VERROUILLAGE AE/AF

## Attribution de rôles aux touches de fonction

Vous pouvez sélectionner les rôles joués par les touches de fonction à l'aide de l'option  **CONFIG.TOUCHE/MOLETTE** > **RÉGL. FONCT. (Fn)** du menu de configuration.

- TAILLE D'IMAGE
- QUALITE D'IMAGE
- RAW
- SIMULATION DE FILM
- EFFET DU GRAIN
- COULEUR EFFET CHROME
- COULEUR CHROME FX BLEUE
- PLAGE DYNAMIQUE
- PRIORITÉ PLAGE D
- BALANCE DES BLANCS
- NETTÉTÉ
- SELECT REGL PERSO
- ZONE DE MISE AU POINT
- VERIFICATION AF.
- MODE MISE AU PT
- MODE AF
- RÉGL. PERSONNALISÉS AF-C
- DÉTECT. VISAGE OUI/NON
- LIMITEUR PLAGE AF
- BLOC. VÉRIF. MISE AU PT
- MODE VISEUR POUR LE SPORT
- PRÉ-PRISE DE VUE 
- RETARDATEUR
- RÉG. PRISE DE VUE AE
- RÉGL. BKT MISE AU POINT
- PHOTOMETRIE
- TYPE DE DÉCLENCHEUR
- RÉDUCTION DU SCINTILLEMENT
- ISO
- STABILISATEUR
- COM. SANS FIL
- COMPENSAT. FLASH
- RÉGLAGE FONCTION FLASH
- VERROUILLAGE TTL
- FLASH DE MODELAGE
- DÉCL. ENREGISTR. VIDÉO
- ENR. GDE VITESSE FULL HD
- CORR. AGR. ROG. FILM <sup>CRoP</sup> 1.29x
- PARAMÈTRE ZEBRA
- RÉG. NIVEAU MIC INTERNE/EXTERNE
- CONTRÔLE FILM OPTIM. 
- RÉGLAGE VIEW MODE
- PRÉV. PROF CHAMP
- APERCU EXP./BALANCE DES BLANCS MODE MANUEL
- VUE EN DIRECT NATURELLE
- HISTOGRAMME
- NIVEAU ELECTRONIQUE
- MODE GRANDS INDICATEURS
- ASSIS. VISUALIS. F-Log
- VERROUILL AE UNIQUEMENT
- VERROUILL AF UNIQUEMENT
- VERROUILLAGE AE/AF
- AF-ON
- VERR BALANCE BLANC UNIQ
- RÉGL. OUVERTURE
- PERFORMANCE
- TRANSFERT IMAGE AUTO
- SÉLECT. DEST. APPARIEMENT
- Bluetooth ON/OFF
- MENU RAPIDE
- LECTURE
- AUCUNE

 Pour désactiver la touche de fonction, choisissez **AUCUNE**.

## AF-ON

---

Vous pouvez utiliser les commandes auxquelles **AF-ON** est attribué pour l'autofocus.

## FLASH DE MODELAGE

---

Si vous sélectionnez **FLASH DE MODELAGE** lorsqu'un flash externe compatible est fixé, vous pouvez appuyer sur la commande afin de tester le déclenchement du flash et de vérifier les ombres et autres paramètres (lampe pilote).



## VERROUILLAGE TTL

---

Si **VERROUILLAGE TTL** est sélectionné, vous pouvez appuyer sur la commande pour verrouiller l'intensité du flash selon l'option sélectionnée pour **CONFIGURATION DU FLASH > MODE DE VERROUILLAGE TTL** (📖 150).

## Mouvements des doigts

Attribuez des rôles aux mouvements des doigts (**T-Fn1**, **T-Fn2**, **T-Fn3** ou **T-Fn4**) pour accéder rapidement à certaines fonctionnalités.

 Les mouvements des doigts sont désactivés par défaut. Pour activer les mouvements des doigts, sélectionnez **OUI** pour  **CONFIG.TOUCHE/ MOLETTE** > **CONFIG. ECRAN TACTILE** >  **FONCTION TACTILE**.

### Rôles par défaut des mouvements des doigts

Les rôles par défaut des différents mouvements sont les suivants :

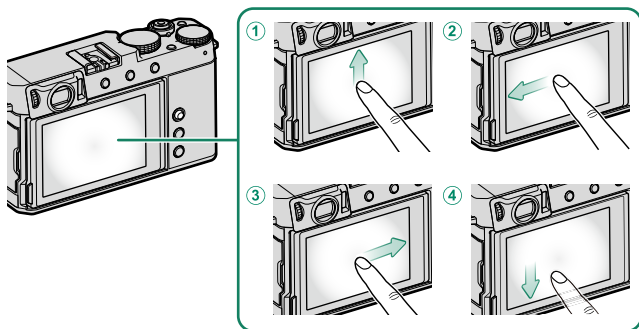

Mouvements des doigts	Par défaut
① <b>T-Fn1</b> (balayage vers le haut)	HISTOGRAMME
② <b>T-Fn2</b> (balayage vers la gauche)	MODE VISEUR POUR LE SPORT
③ <b>T-Fn3</b> (balayage vers la droite)	MODE GRANDS INDICATEURS
④ <b>T-Fn4</b> (balayage vers le bas)	NIVEAU ELECTRONIQUE



## Attribution de rôles aux mouvements des doigts

Vous pouvez sélectionner les rôles joués par les mouvements des doigts à l'aide de l'option  **CONFIG.TOUCHE/MOLETTE > RÉGL. FONCT. (Fn)** du menu de configuration.

- TAILLE D'IMAGE
- QUALITE D'IMAGE
- RAW
- SIMULATION DE FILM
- EFFET DU GRAIN
- COULEUR EFFET CHROME
- COULEUR CHROME FX BLEUE
- PLAGE DYNAMIQUE
- PRIORITÉ PLAGE D
- BALANCE DES BLANCS
- NETTETÉ
- SELECT REGL PERSO
- ZONE DE MISE AU POINT
- VERIFICATION AF.
- MODE MISE AU PT
- MODE AF
- RÉGL. PERSONNALISÉS AF-C
- DÉTECT. VISAGE OUI/NON
- LIMITEUR PLAGE AF
- BLOC. VÉRIF. MISE AU PT
- MODE VISEUR POUR LE SPORT
- PRÉ-PRISE DE VUE  
- RETARDATEUR
- RÉG. PRISE DE VUE AE
- RÉGL. BKT MISE AU POINT
- PHOTOMETRIE
- TYPE DE DÉCLENCHEUR
- RÉDUCTION DU SCINTILLEMENT
- ISO
- STABILISATEUR
- COM. SANS FIL
- COMPENSAT. FLASH
- RÉGLAGE FONCTION FLASH
- VERROUILLAGE TTL
- FLASH DE MODELAGE
- ENR. GDE VITESSE FULL HD
- CORR. AGR. ROG. FILM <sup>CROP</sup> 1.29x
- PARAMÈTRE ZEBRA
- RÉG. NIVEAU MIC INTERNE/EXTERNE
- CONTRÔLE FILM OPTIM.  
- RÉGLAGE VIEW MODE
- PRÉV. PROF CHAMP
- APERCU EXP./BALANCE DES BLANCS  
MODE MANUEL
- VUE EN DIRECT NATURELLE
- HISTOGRAMME
- NIVEAU ELECTRONIQUE
- MODE GRANDS INDICATEURS
- ASSIS. VISUALIS. F-Log
- RÉGL. OUVERTURE
- PERFORMANCE
- TRANSFERT IMAGE AUTO
- SÉLECT. DEST. APPARIEMENT
- Bluetooth ON/OFF
- MENU RAPIDE
- LECTURE
- AUCUNE

 Pour désactiver les mouvements des doigts, choisissez **AUCUNE**.



# Périphériques et accessoires en option

# 10

## Objectifs

L'appareil photo peut être utilisé avec des objectifs pour monture X de FUJIFILM.

### Nomenclature de l'objectif

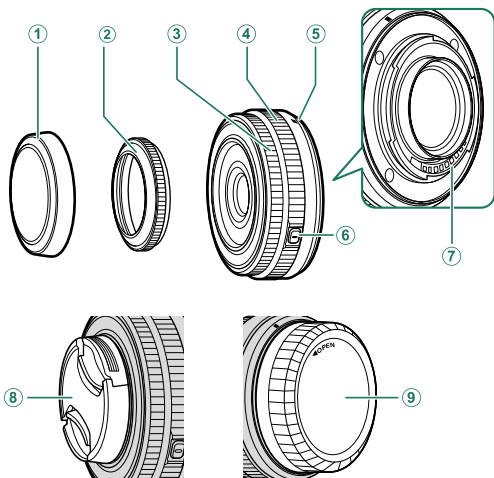

① Bouchon du pare-soleil

② Pare-soleil

③ Bague de mise au point

④ Bague des ouvertures

⑤ Repères de fixation (focale)

⑥ Bouton de déverrouillage de la bague des ouvertures

⑦ Contacts du signal de l'objectif

⑧ Bouchon avant d'objectif

⑨ Bouchon arrière d'objectif



- L'objectif XF27mmF2.8 R WR est utilisé ici à des fins d'illustration.
- Aucun bouchon de pare-soleil (①) ni aucun pare-soleil (②) ne sont fournis dans les kits avec objectifs.

## Retrait des bouchons d'objectif

Retirez les bouchons d'objectif comme illustré.

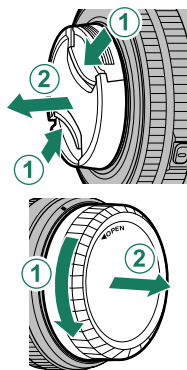

⚠ Les bouchons d'objectif peuvent différer des illustrations.

## Fixation des pare-soleil

Lorsqu'ils sont fixés, les pare-soleil réduisent les reflets parasites et protègent la lentille frontale.

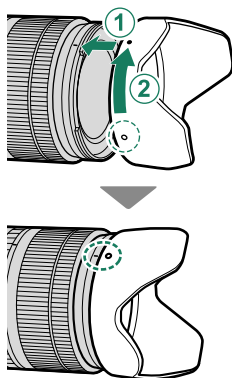



⚠ Veillez à tourner le pare-soleil jusqu'à sa position finale.

## Objectifs dotés d'une bague des ouvertures

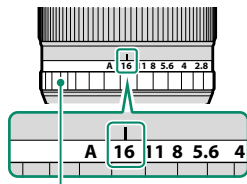
Avec des réglages autres que **A**, vous pouvez sélectionner l'ouverture en tournant la bague des ouvertures de l'objectif (modes d'exposition **A** et **M**).



Bague des ouvertures

- Si vous sélectionnez **OUI** pour **CONTRÔLE FILM OPTIM.**  , la bague des ouvertures est désactivée.
- Lorsque la bague des ouvertures est réglée sur **A**, vous pouvez régler l'ouverture en tournant la molette de commande (☰ 226).
- Vous pouvez déverrouiller de la position **A** les bagues des ouvertures équipées de verrous en appuyant sur le bouton de verrouillage tout en tournant la bague.

### Le commutateur du mode d'ouverture

Si l'objectif est équipé d'un commutateur du mode d'ouverture, vous pouvez régler l'ouverture manuellement en positionnant le commutateur sur  et en tournant la bague des ouvertures.

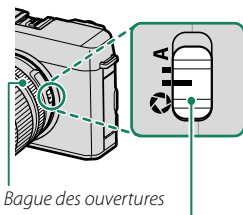



Bague des ouvertures

Commutateur du mode d'ouverture

## Objectifs sans bague des ouvertures

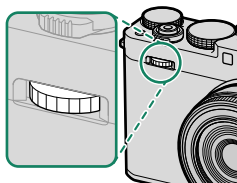
Vous pouvez sélectionner la méthode permettant de modifier l'ouverture à l'aide de l'option **CONFIG.TOUCHE/MOLETTE > RÉGL. OUVERTURE**. Si vous sélectionnez une option autre que **AUTO**, vous pouvez régler l'ouverture à l'aide de la molette de commande avant.



 Avec les réglages par défaut, l'**OUVERTURE** est attribuée à **CONFIG. TOUCHE/MOLETTE > PARAM. MOLETTE COMMANDE > MOLETTE COMMANDE AVANT 2**.

## Objectifs dotés d'un commutateur O.I.S.

Si l'objectif permet la stabilisation optique de l'image (O.I.S.), vous pouvez choisir le mode de stabilisation de l'image dans les menus de l'appareil photo. Pour activer la stabilisation de l'image, positionnez le commutateur O.I.S. sur **ON**.

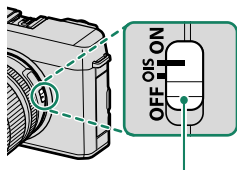

Commutateur O.I.S.

## Objectifs à mise au point manuelle

Faites glisser la bague de mise au point vers l'avant pour effectuer la mise au point automatiquement.

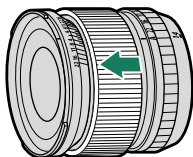

Pour effectuer la mise au point manuellement, faites-la glisser vers l'arrière et tournez-la tout en vérifiant le résultat sur l'écran de l'appareil photo. Les indicateurs de profondeur de champ et de distance de mise au point vous aident lorsque vous effectuez la mise au point manuellement.

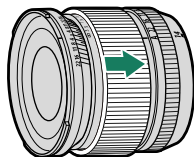

**!** Notez que la mise au point manuelle n'est pas disponible dans tous les modes de prise de vue.

### L'indicateur de profondeur de champ

L'indicateur de profondeur de champ indique la profondeur de champ approximative (il s'agit de la distance devant et derrière le sujet sur lequel la mise au point est effectuée). L'indicateur est affiché au « format de film ».

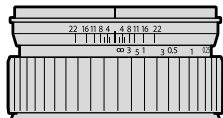



## Entretien de l'objectif

- Utilisez une soufflette pour retirer la poussière, puis essuyez délicatement à l'aide d'un chiffon doux et sec. S'il reste des taches, vous pouvez les retirer en essuyant délicatement à l'aide d'une lingette nettoyante pour objectifs Fujifilm sur laquelle vous aurez appliqué une petite quantité de solution nettoyante pour objectifs.
- Remettez en place les bouchons avant et arrière de l'objectif lorsque vous ne l'utilisez pas.

## Flashes externes

Utilisez des flashes externes (en option) pour photographier au flash. Certains flashes permettent la synchronisation haute vitesse (FP) et peuvent être utilisés à des vitesses plus rapides que la vitesse de synchronisation du flash, tandis que d'autres peuvent fonctionner comme contrôleurs, contrôlant des flashes asservis en mode de contrôle optique sans fil.

 Il se peut que vous ne puissiez pas tester le déclenchement du flash dans certains cas, par exemple lorsque les menus de l'appareil photo sont affichés.

### Réduction des yeux rouges

La réduction des yeux rouges est disponible lorsqu'une option autre que **NON** est sélectionnée pour **CONFIGURATION DU FLASH > REDUC. YEUX ROUGE** et lorsque **CONFIGURATION AF/MF > RÉG. DÉTECT. VISAGE/ YEUX** est paramétré sur **DÉTECTION DU VISAGE OUI**. La réduction des yeux rouges minimise l'effet « yeux rouges » provoqué par la réflexion de la lumière du flash dans la rétine du sujet.

### Vitesse de synchronisation du flash

Le flash se synchronise avec l'obturateur à une vitesse d'obturation de  $\frac{1}{180}$  s ou plus lente.

### Flashes en option Fujifilm

Cet appareil photo peut être utilisé avec les flashes externes Fujifilm disponibles en option.

### Flashes d'autres marques

N'utilisez pas de flashes d'autres marques, qui appliquent une tension de plus de 300 V sur la griffe flash de l'appareil photo.

## Utilisation d'un flash externe

- 1 Raccordez le flash à l'appareil photo.
- 2 En mode de prise de vue, sélectionnez **RÉGLAGE FONCTION FLASH** dans l'onglet du menu **⚡ (CONFIGURATION DU FLASH)**. Les options disponibles dépendent du flash.

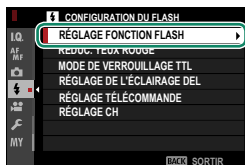

Menu	Description	
<b>EF-X8</b>	Affiché lorsqu'un flash EF-X8 (en option) est fixé sur la griffe flash et sorti.	268
<b>BORNE DE SYNCHRONISATION</b>	Modifiez les réglages des flashes raccordés via la prise synchro. <b>BORNE DE SYNCHRONISATION</b> s'affiche si le flash EF-X8 est abaissé et qu'aucun flash ou qu'un flash incompatible est fixé sur la griffe flash.	270
<b>GRIFFE DU FLASH</b>	Affiché lorsqu'un flash disponible en option autre que le EF-X8 est fixé sur la griffe flash et allumé.	271
<b>TÉLÉCOMMANDE (OPTIQUE)</b>	Affiché si un flash disponible en option fonctionnant comme contrôleur en mode Fujifilm de contrôle optique sans fil à distance est raccordé et allumé.	274

- 3 Mettez en surbrillance les éléments à l'aide du levier de mise au point et tournez la molette de commande avant pour modifier l'élément en surbrillance.

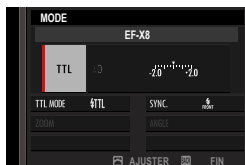



- 4 Appuyez sur **DISP/BACK** pour valider les modifications.

## EF-X8

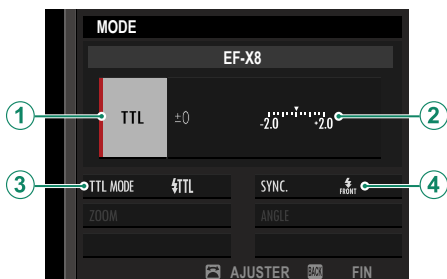
Les réglages suivants sont disponibles lorsqu'un flash externe EF-X8 (en option) est fixé.



Réglage	Description
① Mode de contrôle du flash	<p>Choisissez l'une des options suivantes :</p> <ul style="list-style-type: none"> <li>• <b>TTL</b> : mode TTL. Modifiez la correction du flash (②) et choisissez un mode de flash (③).</li> <li>• <b>M</b> : le flash se déclenche à l'intensité sélectionnée (②), quels que soient la luminosité du sujet ou les réglages de l'appareil photo. L'intensité s'exprime sous la forme d'une fraction de l'intensité maximale, de 1/1 à 1/64. Il se peut que vous n'obteniez pas les résultats escomptés avec des valeurs faibles si les limites du système de contrôle du flash sont dépassées ; faites une photo test et vérifiez les résultats.</li> <li>• <b>☑ (flash principal)</b> : choisissez si le flash est utilisé comme flash principal pour contrôler les flashes asservis, dans le cadre d'un système de flashes de studio, par exemple.</li> <li>• <b>OFF (NON)</b> : le EF-X8 ne se déclenche pas.</li> </ul>
② Correction/intensité du flash	<p>Modifiez l'intensité du flash. Les options disponibles varient selon le mode de contrôle du flash (①).</p>

Réglage	Description
③ Mode de flash (TTL)	<p>Choisissez un mode pour le contrôle de flash TTL. Les options disponibles varient en fonction du mode de prise de vue (<b>P</b>, <b>S</b>, <b>A</b> ou <b>M</b>) sélectionné.</p> <ul style="list-style-type: none"> <li>• <b>TTL AUTO (FLASH AUTOMATIQUE)</b> : le flash se déclenche uniquement selon la nécessité ; l'intensité du flash est réglée en fonction de la luminosité du sujet. Si l'icône  s'affiche lorsque vous appuyez sur le déclencheur à mi-course, le flash se déclenche au moment de la prise de vue.</li> <li>• <b>TTL (STANDARD)</b> : le flash se déclenche à chaque prise de vue si possible ; l'intensité du flash est réglée en fonction de la luminosité du sujet. Le flash ne se déclenche pas s'il n'est pas entièrement recyclé au moment où vous appuyez sur le déclencheur.</li> <li>• <b>TTL SLOW (SYNCHRONISATION LENTE)</b> : associez le flash à des vitesses d'obturation lentes lorsque vous réalisez des portraits sur fond de paysage nocturne. Le flash ne se déclenche pas s'il n'est pas entièrement recyclé au moment où vous appuyez sur le déclencheur.</li> </ul>
④ Synchronisation	<p>Paramétrez le flash pour qu'il se déclenche immédiatement après l'ouverture de l'obturateur (/1ER RIDEAU) ou immédiatement avant sa fermeture (/2E RIDEAU). L'option <b>1ER RIDEAU</b> est recommandée dans la plupart des cas.</p>

## BORNE DE SYNCHRONISATION

**BORNE DE SYNCHRONISATION** s'affiche si le flash intégré est abaissé et qu'aucun flash ou qu'un flash incompatible est fixé sur la griffe flash.

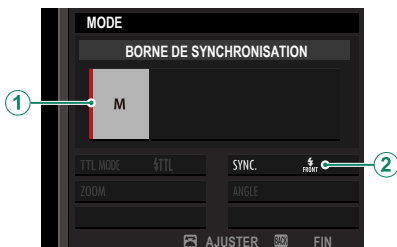

Réglage	Description
① Mode de contrôle du flash	<p>Choisissez l'une des options suivantes :</p> <ul style="list-style-type: none"><li>• <b>M</b> : un signal de déclenchement est transmis via les contacts X de la griffe flash lorsqu'une photo est prise. Choisissez une vitesse d'obturation plus lente que la vitesse de synchronisation ; il sera peut-être nécessaire d'opter pour des vitesses encore plus lentes si le flash émet de longs éclairs ou présente un temps de réponse lent.</li><li>• <b>OFF (NON)</b> : le signal de déclenchement est désactivé.</li></ul>
② Synchronisation	<p>Paramétrez le flash pour qu'il se déclenche immédiatement après l'ouverture de l'obturateur (<b>FRONT/1ER RIDEAU</b>) ou immédiatement avant sa fermeture (<b>REAR/2E RIDEAU</b>). L'option <b>1ER RIDEAU</b> est recommandée dans la plupart des cas.</p>

## GRIFFE DU FLASH



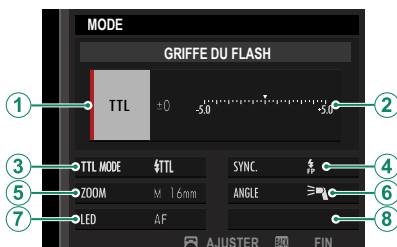





Les options suivantes sont disponibles quand un flash externe en option est fixé et allumé.



Réglage	Description
① Mode de contrôle du flash	<p>Sélectionnez le mode de contrôle du flash avec le flash. Dans certains cas, vous pouvez modifier ce réglage depuis l'appareil photo ; les options disponibles dépendent du flash.</p> <ul style="list-style-type: none"> <li>• <b>TTL</b> : mode TTL. Modifiez la correction du flash (②).</li> <li>• <b>M</b> : le flash se déclenche à l'intensité sélectionnée, quels que soient la luminosité du sujet ou les réglages de l'appareil photo. Dans certains cas, vous pouvez modifier l'intensité depuis l'appareil photo (②).</li> <li>• <b>MULTI</b> : flash stroboscopique. Les flashes externes compatibles se déclenchent plusieurs fois à chaque prise de vue.</li> <li>• <b>OFF (NON)</b> : le flash ne se déclenche pas. Vous pouvez éteindre certains flashes depuis l'appareil photo.</li> </ul>

Réglage	Description
② Correction/ intensité du flash	<p>Les options disponibles varient selon le mode de contrôle du flash.</p> <ul style="list-style-type: none"> <li>• <b>TTL</b> : modifiez la correction du flash (la valeur maximale risque de ne pas s'appliquer si les limites du système de contrôle du flash sont dépassées). Dans le cas des EF-X20, EF-20 et EF-42, la valeur sélectionnée est ajoutée à la valeur sélectionnée avec le flash.</li> <li>• <b>M/MULTI</b> : modifiez l'intensité du flash (flashes compatibles uniquement). Choisissez une valeur exprimée sous la forme d'une fraction de l'intensité maximale, parmi 1/1 (mode <b>M</b>) ou 1/4 (<b>MULTI</b>) jusqu'à 1/512 par incréments équivalents à 1/3 IL. Il se peut que vous n'obteniez pas les résultats escomptés avec des valeurs faibles si les limites du système de contrôle du flash sont dépassées ; faites une photo test et vérifiez les résultats.</li> </ul>
③ Mode de flash (TTL)	<p>Choisissez un mode pour le contrôle de flash TTL. Les options disponibles varient en fonction du mode de prise de vue (<b>P</b>, <b>S</b>, <b>A</b> ou <b>M</b>) sélectionné.</p> <ul style="list-style-type: none"> <li>• <b>閃光 (FLASH AUTOMATIQUE)</b> : le flash se déclenche uniquement selon la nécessité ; l'intensité du flash est réglée en fonction de la luminosité du sujet. Si l'icône  s'affiche lorsque vous appuyez sur le déclencheur à mi-course, le flash se déclenche au moment de la prise de vue.</li> <li>• <b>閃光 (STANDARD)</b> : le flash se déclenche à chaque prise de vue si possible ; l'intensité du flash est réglée en fonction de la luminosité du sujet. Le flash ne se déclenche pas s'il n'est pas entièrement recyclé au moment où vous appuyez sur le déclencheur.</li> <li>• <b>閃光 (SYNCHRONISATION LENTE)</b> : associez le flash à des vitesses d'obturation lentes lorsque vous réalisez des portraits sur fond de paysage nocturne. Le flash ne se déclenche pas s'il n'est pas entièrement recyclé au moment où vous appuyez sur le déclencheur.</li> </ul>



Réglage	Description
④ Synchronisation	<p>Déterminez à quel moment le flash se déclenche.</p> <ul style="list-style-type: none"> <li>•  <b>(1ER RIDEAU)</b> : le flash se déclenche juste après l'ouverture de l'obturateur (le meilleur choix en règle générale).</li> <li>•  <b>(2E RIDEAU)</b> : le flash se déclenche juste avant la fermeture de l'obturateur.</li> <li>•  <b>(AUTO FP(HSS))</b> : synchronisation haute vitesse (flashes compatibles uniquement). L'appareil photo active automatiquement la synchronisation haute vitesse sur le premier rideau à des vitesses d'obturation plus rapides que la vitesse de synchronisation du flash. Équivalent à <b>1ER RIDEAU</b> lorsque <b>MULTI</b> est sélectionné comme mode de contrôle du flash.</li> </ul>
⑤ Zoom	<p>Angle d'éclairage (couverture du flash) pour les flashes prenant en charge le zoom de flash. Certains flashes permettent d'effectuer la modification depuis l'appareil photo. Si <b>AUTO</b> est sélectionné, le zoom est modifié automatiquement pour faire correspondre la couverture à la focale de l'objectif.</p>
⑥ Éclairage	<p>Si le flash prend en charge cette fonction, vous avez le choix entre :</p> <ul style="list-style-type: none"> <li>•  <b>(PRIORITÉ PUISS. FLASH)</b> : augmentez la portée en réduisant légèrement la couverture.</li> <li>•  <b>(STANDARD)</b> : faites correspondre la couverture à l'angle de champ.</li> <li>•  <b>(PRIOR COUVERT. UNIFORME)</b> : augmentez légèrement la couverture pour obtenir un éclairage plus uniforme.</li> </ul>
⑦ Éclairage LED	<p>Choisissez le rôle de l'éclairage LED intégré en photographie (flashes compatibles uniquement) : réflecteur (/REFLET), illuminateur d'assistance AF (<b>AF/ASSISTANCE AF</b>) ou à la fois réflecteur et illuminateur d'assistance AF (/ASSISTANCE AF+REFLET). Choisissez <b>OFF</b> pour désactiver la LED en photographie.</p>
⑦ Nombre d'éclairs*	<p>Choisissez le nombre de fois où le flash se déclenche chaque fois que vous appuyez sur le déclencheur en mode <b>MULTI</b>.</p>
⑧ Fréquence*	<p>Choisissez la fréquence à laquelle le flash se déclenche en mode <b>MULTI</b>.</p>

\* La valeur maximale risque de ne pas s'appliquer si les limites du système de contrôle du flash sont dépassées.

## TÉLÉCOMMANDE(OPTIQUE)

Les options s'affichent si le flash fonctionne actuellement comme contrôleur en mode Fujifilm de contrôle optique sans fil à distance.

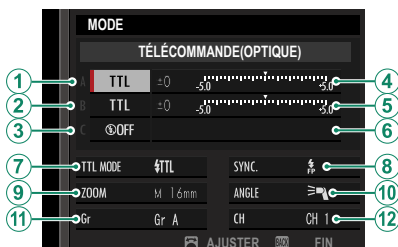





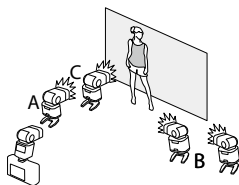





Le mode Fujifilm de contrôle optique sans fil à distance permet de choisir parmi quatre canaux (canaux 1 à 4) pour l'échange de signaux optiques entre le contrôleur et les flashes asservis. Vous pouvez faire appel à des canaux distincts pour différents systèmes de flash ou pour empêcher toute interférence lorsque plusieurs systèmes fonctionnent à proximité les uns des autres.

Les flashes peuvent également être placés dans trois groupes maximum (A, B et C) et le mode de flash et l'intensité du flash peuvent être modifiés séparément pour chaque groupe.



Réglage	Description
① Mode de contrôle des flashes (groupe A)	<p>Choisissez les modes de contrôle des flashes pour les groupes A, B et C. <b>TTL%</b> est disponible uniquement pour les groupes A et B.</p> <ul style="list-style-type: none"> <li>• <b>TTL</b> : les flashes du groupe se déclenchent en mode TTL. Vous pouvez modifier séparément la correction du flash pour chaque groupe.</li> <li>• <b>TTL%</b> : si <b>TTL%</b> est sélectionné pour le groupe A ou B, vous pouvez indiquer l'intensité du groupe sélectionné sous forme de pourcentage de l'autre groupe et modifier la correction globale des flashes des deux groupes.</li> </ul>
② Mode de contrôle des flashes (groupe B)	<ul style="list-style-type: none"> <li>• <b>M</b> : en mode <b>M</b>, les flashes du groupe se déclenchent selon l'intensité sélectionnée (exprimée sous la forme d'une fraction de l'intensité maximale), quels que soient la luminosité du sujet ou les réglages de l'appareil photo.</li> <li>• <b>MULTI</b> : si vous choisissez <b>MULTI</b> pour l'un des groupes, tous les flashes de tous les groupes sont réglés en mode de flash stroboscopique. Tous les flashes se déclenchent plusieurs fois à chaque prise de vue.</li> <li>• <b>OFF (NON)</b> : si vous sélectionnez <b>OFF</b>, les flashes du groupe ne se déclenchent pas.</li> </ul>
③ Mode de contrôle des flashes (groupe C)	
④ Correction/intensité des flashes (groupe A)	<p>Modifiez l'intensité des flashes du groupe sélectionné selon l'option sélectionnée pour le mode de contrôle des flashes. Notez que la valeur maximale risque de ne pas s'appliquer si les limites du système de contrôle du flash sont dépassées.</p> <ul style="list-style-type: none"> <li>• <b>TTL</b> : modifiez la correction des flashes.</li> <li>• <b>M/MULTI</b> : modifiez l'intensité des flashes.</li> </ul>
⑤ Correction/intensité des flashes (groupe B)	
⑥ Correction/intensité des flashes (groupe C)	<ul style="list-style-type: none"> <li>• <b>TTL%</b> : choisissez l'équilibre entre les groupes A et B et modifiez la correction globale des flashes.</li> </ul>

Réglage	Description
⑦ Mode de flash (TTL)	<p>Choisissez un mode pour le contrôle de flash TTL. Les options disponibles varient en fonction du mode de prise de vue (<b>P</b>, <b>S</b>, <b>A</b> ou <b>M</b>) sélectionné.</p> <ul style="list-style-type: none"> <li>•  <b>(FLASH AUTOMATIQUE)</b> : le flash se déclenche uniquement selon la nécessité ; l'intensité du flash est réglée en fonction de la luminosité du sujet. Si l'icône  s'affiche lorsque vous appuyez sur le déclencheur à mi-course, le flash se déclenche au moment de la prise de vue.</li> <li>•  <b>(STANDARD)</b> : le flash se déclenche à chaque prise de vue si possible ; l'intensité du flash est réglée en fonction de la luminosité du sujet. Le flash ne se déclenche pas s'il n'est pas entièrement recyclé au moment où vous appuyez sur le déclencheur.</li> <li>•  <b>(SYNCHRONISATION LENTE)</b> : associez le flash à des vitesses d'obturation lentes lorsque vous réalisez des portraits sur fond de paysage nocturne. Le flash ne se déclenche pas s'il n'est pas entièrement recyclé au moment où vous appuyez sur le déclencheur.</li> </ul>
⑧ Synchronisation	<p>Déterminez à quel moment le flash se déclenche.</p> <ul style="list-style-type: none"> <li>•  <b>(1ER RIDEAU)</b> : le flash se déclenche juste après l'ouverture de l'obturateur (le meilleur choix en règle générale).</li> <li>•  <b>(2E RIDEAU)</b> : le flash se déclenche juste avant la fermeture de l'obturateur.</li> <li>•  <b>(AUTO FP(HSS))</b> : synchronisation haute vitesse (flashes compatibles uniquement). L'appareil photo active automatiquement la synchronisation haute vitesse sur le premier rideau à des vitesses d'obturation plus rapides que la vitesse de synchronisation du flash. Équivalent à <b>1ER RIDEAU</b> lorsque <b>MULTI</b> est sélectionné comme mode de contrôle du flash.</li> </ul>
⑨ Zoom	<p>Angle d'éclairage (couverture du flash) pour les flashes prenant en charge le zoom de flash. Certains flashes permettent d'effectuer la modification depuis l'appareil photo. Si <b>AUTO</b> est sélectionné, le zoom est modifié automatiquement pour faire correspondre la couverture à la focale de l'objectif.</p>
⑩ Éclairage	<p>Si le flash prend en charge cette fonction, vous avez le choix entre :</p> <ul style="list-style-type: none"> <li>•  <b>(PRIORITÉ PUISS. FLASH)</b> : augmentez la portée en réduisant légèrement la couverture.</li> <li>•  <b>(STANDARD)</b> : faites correspondre la couverture à l'angle de champ.</li> <li>•  <b>(PRIOR COUVERT. UNIFORME)</b> : augmentez légèrement la couverture pour obtenir un éclairage plus uniforme.</li> </ul>

Réglage	Description
⑪ Télécommande	<p>Choisissez le groupe des flashes fonctionnant comme contrôleurs en mode Fujifilm de contrôle optique sans fil à distance et en mode <b>TTL</b>, <b>TTL%</b> ou <b>M</b>. Cette option est disponible uniquement avec des flashes emboîtables prenant en charge le mode Fujifilm de contrôle optique sans fil à distance.</p> <ul style="list-style-type: none"> <li>• <b>Gr A</b> : associez le contrôleur au groupe A.</li> <li>• <b>Gr B</b> : associez le contrôleur au groupe B.</li> <li>• <b>Gr C</b> : associez le contrôleur au groupe C.</li> <li>• <b>OFF</b> : l'intensité du contrôleur est maintenue à un niveau qui n'affecte pas la photo finale.</li> </ul>
⑪ Nombre d'éclairs	Choisissez le nombre de fois où le flash se déclenche chaque fois que vous appuyez sur le déclencheur en mode <b>MULTI</b> .
⑫ Canal	Choisissez le canal utilisé par le contrôleur pour communiquer avec les flashes asservis. Vous pouvez faire appel à des canaux distincts pour différents systèmes de flash ou pour empêcher toute interférence lorsque plusieurs systèmes fonctionnent à proximité les uns des autres.
⑫ Fréquence	Choisissez la fréquence à laquelle le flash se déclenche en mode <b>MULTI</b> .

## Poignées

Utilisez une poignée pour faciliter la prise en main de l'appareil photo.

La poignée MHG-XE4 se fixe au filetage pour trépied.

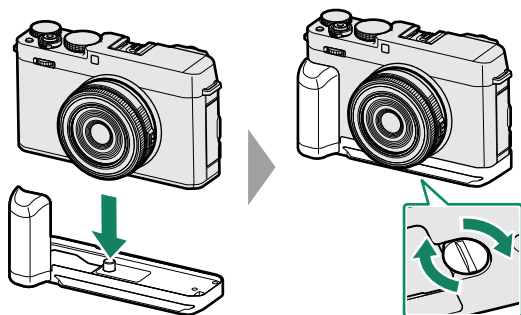

## Appui-pouces

Utilisez un appui-pouce pour améliorer votre prise en main et empêcher toute manipulation involontaire des commandes de l'appareil photo.

L'appui-pouce TR-XE4 se fixe à la griffe flash.

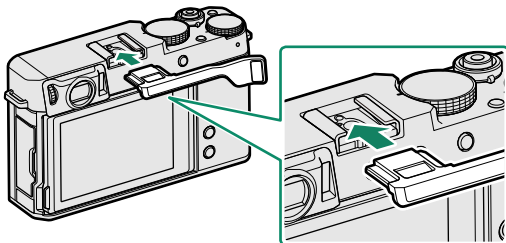

Faites glisser la poignée dans la griffe flash jusqu'en butée et vérifiez qu'il ne reste aucun espace.

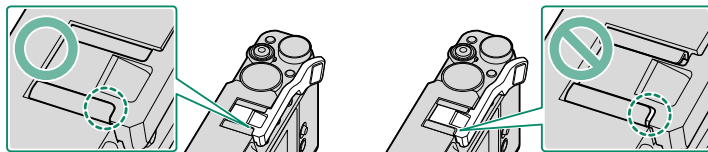

Aucun espace

Espace

Si l'appui-pouce semble bouger, placez la feuille de caoutchouc fournie (1) comme illustré.

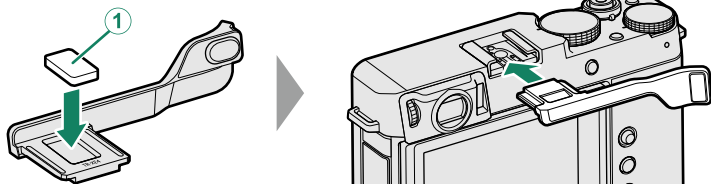

## **NOTES**

---

---

---

---

---

---

---

---

---

---

---

---

---

---

---

---

---

---

---

---

---

---

---

---

---

---

---

---

---

---

---



# Raccordements

11

## Sortie HDMI

Les affichages de prise de vue et de lecture de l'appareil photo peuvent être transmis à des périphériques HDMI.

### Raccordement à des périphériques HDMI

Raccordez l'appareil photo à des téléviseurs ou autres périphériques HDMI à l'aide d'un câble HDMI disponible auprès d'autres fabricants.

- 1 Éteignez l'appareil photo.
- 2 Branchez le câble comme illustré ci-dessous.

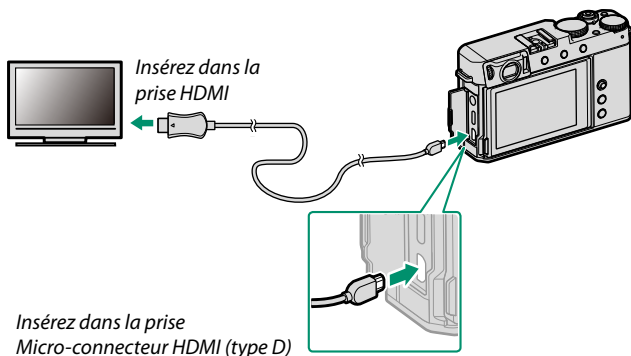

- 3 Configurez le périphérique en entrée HDMI comme décrit dans la documentation fournie avec celui-ci.
- 4 Allumez l'appareil photo. Le contenu de l'écran de l'appareil photo s'affiche sur le périphérique HDMI. L'écran de l'appareil photo s'éteint en mode de lecture (📖 283).



- Veillez à ce que les connecteurs soient insérés à fond.
- Utilisez un câble HDMI dont la longueur ne dépasse pas 1,5 m (4,9 pi).

## Prise de vue

Prenez des photos et enregistrez des vidéos tout en visionnant la scène à travers l'objectif de l'appareil photo ou tout en enregistrant les séquences sur le périphérique HDMI.



Cette fonction permet d'enregistrer des vidéos 4K et Full HD sur un enregistreur HDMI.

## Lecture

Pour lancer la lecture, appuyez sur la touche **PLAY** de l'appareil photo. L'écran de l'appareil photo s'éteint et les photos et les vidéos s'affichent sur le périphérique HDMI. Notez que les commandes de volume de l'appareil photo n'ont aucun effet sur le volume du téléviseur ; utilisez les commandes de volume du téléviseur pour régler le volume.



Certains téléviseurs peuvent afficher brièvement un écran noir au moment du lancement de la lecture des vidéos.

## Connexions sans fil (Bluetooth®, réseau local sans fil/Wi-Fi)

Accédez à des réseaux sans fil et connectez-vous à des ordinateurs, smartphones ou tablettes. Pour en savoir plus, consultez :

<http://fujifilm-dsc.com/wifi/>



Dans le texte qui suit, le terme « smartphone » fait référence à la fois aux smartphones et aux tablettes.

### Smartphones et tablettes : FUJIFILM Camera Remote

Connectez-vous à l'appareil photo en Bluetooth ou via un réseau local sans fil.



Pour établir une connexion sans fil à l'appareil photo, vous devez installer la dernière version de l'application FUJIFILM Camera Remote sur votre smartphone ou tablette.

#### FUJIFILM Camera Remote

Une fois la connexion établie, vous pouvez utiliser FUJIFILM Camera Remote pour :

- Commander l'appareil photo et prendre des photos à distance
- Recevoir Des images transférées depuis l'appareil photo
- Parcourir les images de l'appareil photo et télécharger les images sélectionnées
- Transférer les données de localisation vers l'appareil photo
- Déclencher
- Mettre à jour le firmware de l'appareil photo

Pour accéder aux téléchargements et obtenir d'autres informations, consultez :

[http://app.fujifilm-dsc.com/fr/camera\\_remote/](http://app.fujifilm-dsc.com/fr/camera_remote/)

## Smartphones et tablettes : couplage Bluetooth®

Utilisez **PARAM.CONNEXION > RÉGLAGES Bluetooth > ENREGISTREMENT COUPLAGE** pour coupler l'appareil photo aux smartphones ou tablettes. Le couplage est une méthode simple permettant de télécharger les photos depuis l'appareil photo.



- Les photos sont téléchargées via une connexion sans fil.
- Une fois le couplage effectué, vous pouvez synchroniser l'horloge de l'appareil photo et les données de localisation avec le smartphone ou la tablette (🗨 237).
- Vous pouvez choisir une connexion parmi 7 smartphones ou tablettes couplés.

## Smartphones et tablettes : réseau local sans fil

Établissez des connexions réseau local (LAN) sans fil avec des smartphones ou des tablettes à l'aide de **COM. SANS FIL** dans **CONFIGURATION PRISE DE VUE**, **CONFIGURATION DU FILM** ou **MENU LECTURE**.



## Copie des images sur un ordinateur : PC AutoSave

Installez la dernière version de FUJIFILM PC AutoSave sur votre ordinateur pour transférer les photos de l'appareil photo via des réseaux sans fil (Wi-Fi).

### FUJIFILM PC AutoSave

Pour accéder aux téléchargements et obtenir d'autres informations, consultez :  
[http://app.fujifilm-dsc.com/fr/pc\\_autosave/](http://app.fujifilm-dsc.com/fr/pc_autosave/)

## Ordinateurs : connexions sans fil

Vous pouvez transférer les photos de l'appareil photo à l'aide de l'option **ENREG. PC AUTO** du menu lecture.



## Connexion en USB

L'appareil photo peut être raccordé à des ordinateurs et à des smartphones en USB.

### Connexion à des ordinateurs

Avant de télécharger des images ou de prendre des photos à distance, raccordez l'appareil photo à un ordinateur et vérifiez qu'il fonctionne normalement.

- 1 Allumez l'ordinateur.
- 2 Modifiez les réglages en fonction de votre utilisation de l'appareil photo.  
Pour en savoir plus, consultez les sujets suivants :
  - « Copie des images sur un ordinateur » (📖 290)
  - « Utilisation de votre appareil photo comme webcam (FUJIFILM X Webcam) » (📖 290)
  - « Conversion des images RAW : FUJIFILM X RAW STUDIO » (📖 291)
  - « Sauvegarde et restauration des réglages de l'appareil photo (FUJIFILM X Acquire) » (📖 291)
- 3 Éteignez l'appareil photo.
- 4 Branchez un câble USB.

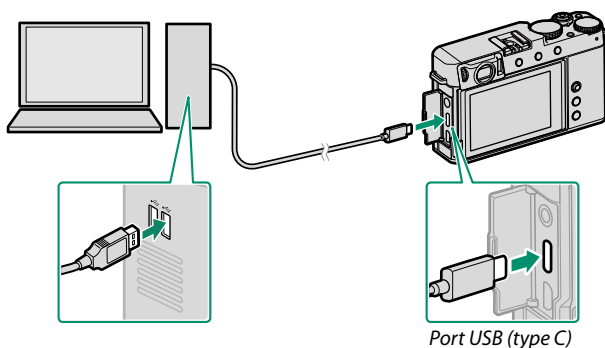

⚠ Le câble USB ne doit pas dépasser 1,5 m (4,9 pi) et doit être adapté au transfert de données.

- 5 Allumez l'appareil photo.
- 6 Choisissez une application selon la tâche en cours.
  - **Transfert des images** : utilisez les applications fournies avec votre système d'exploitation.
  - **Utilisation de votre appareil photo comme webcam** : lancez FUJIFILM X Webcam.
  - **Conversion RAW** : traitez les images RAW à l'aide de FUJIFILM X RAW STUDIO. Grâce à la puissance du processeur de traitement d'images de l'appareil photo, le traitement s'effectue rapidement.
  - **Enregistrement et chargement des réglages de l'appareil photo** : utilisez FUJIFILM X Acquire pour enregistrer ou charger les réglages de l'appareil photo. Enregistrez vos réglages préférés dans un fichier en effectuant une seule opération et copiez-les sur plusieurs appareils photo.





- Éteignez l'appareil photo avant de débrancher le câble USB.
- Lors du raccordement des câbles USB, assurez-vous que les connecteurs sont entièrement et correctement insérés. Raccordez l'appareil photo directement à l'ordinateur ; n'utilisez pas de hub USB ou le port USB du clavier.
- Une coupure d'alimentation pendant le transfert peut entraîner une perte des données ou endommager la carte mémoire. Insérez une batterie neuve ou entièrement chargée avant de raccorder l'appareil photo.
- Si la carte mémoire insérée contient un grand nombre d'images, le logiciel peut mettre un certain temps à s'ouvrir, délai pendant lequel vous ne pourrez ni importer, ni enregistrer d'images. Utilisez un lecteur de cartes mémoire pour transférer les images.
- Vérifiez que le témoin lumineux est éteint ou allumé en vert avant de débrancher l'appareil photo.
- Ne débranchez pas le câble USB pendant le transfert. Si vous ne respectez pas ces consignes, vous risquez de perdre des données ou d'endommager la carte mémoire.
- Déconnectez l'appareil photo avant d'insérer ou de retirer les cartes mémoire.
- Dans certains cas, il se peut que vous ne puissiez pas accéder aux images enregistrées sur un serveur de réseau à l'aide du logiciel comme vous le feriez sur un ordinateur autonome.
- Ne retirez pas immédiatement l'appareil photo du système ou ne débranchez pas le câble USB une fois que le message indiquant que la copie est en cours a disparu de l'écran de l'ordinateur. Si le nombre d'images copiées est très important, le transfert des données peut se poursuivre après la disparition de ce message.
- Lorsque l'utilisateur utilise des services qui requièrent une connexion à Internet, tous les frais facturés par le fournisseur d'accès à Internet sont à la charge de l'utilisateur.

## Copie des images sur un ordinateur

- Avant de copier les images sur un ordinateur, sélectionnez **LECTEUR CARTE USB** pour **PARAM.CONNEXION > MODE DE CONNEXION** dans les menus de l'appareil photo.
- Le logiciel que vous pouvez utiliser pour copier les images dépend du système d'exploitation de votre ordinateur.

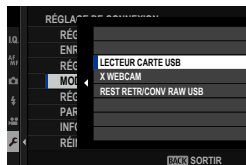

## Mac OS X/macOS

Vous pouvez copier les images sur votre ordinateur à l'aide de Transfert d'images (fourni avec votre ordinateur) ou d'autres logiciels.

⚠ Utilisez un lecteur de cartes pour copier les fichiers dont la taille dépasse 4 Go.

## Windows

Vous pouvez copier les images sur votre ordinateur à l'aide des applications fournies avec le système d'exploitation.

## Utilisation de votre appareil photo comme webcam (FUJIFILM X Webcam)

- Avant d'aller plus loin, sélectionnez **X WEBCAM** pour **PARAM.CONNEXION > MODE DE CONNEXION** dans les menus de l'appareil photo.
- Lancez FUJIFILM X Webcam.

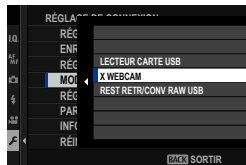

📖 Pour en savoir plus sur FUJIFILM X Webcam, reportez-vous à « Logiciels adaptés à votre appareil photo » (📖 301).

## Conversion des images RAW : FUJIFILM X RAW STUDIO

- Avant d'aller plus loin, sélectionnez **REST RETR/CONV RAW USB** pour **PARAM. CONNEXION > MODE DE CONNEXION** dans les menus de l'appareil photo.
- FUJIFILM X RAW STUDIO permet de convertir les images RAW en images JPEG ou TIFF.



 Pour en savoir plus sur FUJIFILM X RAW STUDIO, reportez-vous à « Logiciels adaptés à votre appareil photo » (📖 301).

## Sauvegarde et restauration des réglages de l'appareil photo (FUJIFILM X Acquire)

- Avant d'aller plus loin, sélectionnez **REST RETR/CONV RAW USB** pour **PARAM. CONNEXION > MODE DE CONNEXION** dans les menus de l'appareil photo.
- FUJIFILM X Acquire permet de sauvegarder et de restaurer les réglages de l'appareil photo.



 Pour en savoir plus sur FUJIFILM X Acquire, reportez-vous à « Logiciels adaptés à votre appareil photo » (📖 301).

## Raccordement aux smartphones

Pour copier les images sur un smartphone, sélectionnez **NON** pour **PARAM.CONNEXION > RÉGLAGE ALIMENTATION USB** et raccordez l'appareil photo au téléphone à l'aide d'un câble USB.

### À l'attention des clients qui utilisent des périphériques Android

La façon dont vous allez raccorder l'appareil photo dépend du type de port USB de votre smartphone.

#### Type C

Préparez un câble doté de connecteurs correspondant au port USB (type C) de l'appareil photo.

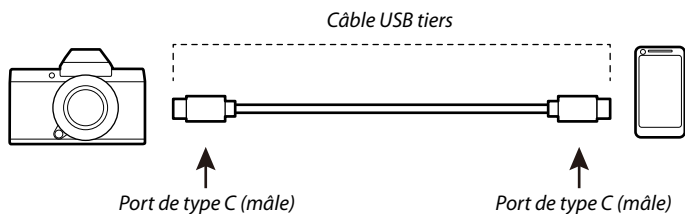

#### Micro B

Utilisez un câble USB OTG.

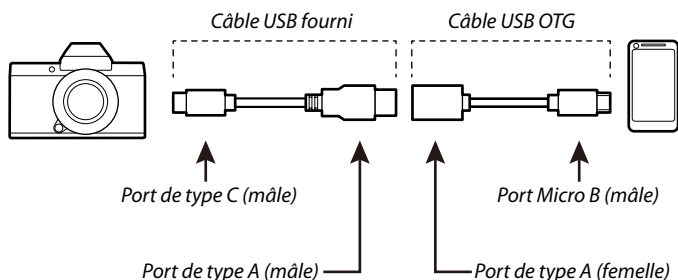

- ❗ Le smartphone doit prendre en charge la norme USB OTG.
- Il n'est pas possible d'obtenir les résultats souhaités avec un câble USB de type C vers micro B. Utilisez un câble OTG.

- 1 Paramétrez **PARAM.CONNEXION > RÉGLAGE ALIMENTATION USB** sur **NON**.
- 2 Raccordez l'appareil photo au smartphone à l'aide d'un câble USB.  
 Si le smartphone demande l'autorisation pour une application autre que « Camera Importer » afin d'accéder à l'appareil photo, touchez « Annuler » et passez à l'étape suivante.
- 3 Sur votre smartphone, touchez la notification « Connecté en USB PTP ».
- 4 Sélectionnez « Camera Importer » dans la liste des applications recommandées.  
L'application démarre automatiquement et vous permet d'importer des photos et des vidéos sur votre smartphone.  
 Si le message « Aucun périphérique MTP n'est connecté » s'affiche sur l'application, essayez à nouveau à partir de l'étape 2.

## À l'attention des clients qui utilisent iOS

Un adaptateur pour appareil photo Apple Lightning vers USB est nécessaire.

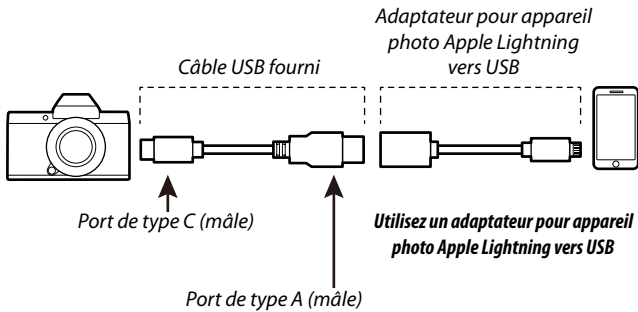

- 1 Paramétrez le réglage **PARAM.CONNEXION > RÉGLAGE ALIMENTATION USB** sur **NON**.
- 2 Raccordez l'appareil photo au smartphone à l'aide d'un câble USB.  
Lancez l'application Photos pour importer les photos et les vidéos sur votre smartphone.

**!** Il n'est pas possible d'obtenir les résultats souhaités avec un câble USB de type C vers Lightning. Utilisez un adaptateur pour appareil photo.

## Imprimantes instax SHARE

Imprimez les photos prises avec votre appareil photo numérique à l'aide d'une imprimante instax SHARE.

### Établissement d'une connexion

Sélectionnez **PARAM.CONNEXION > RÉGL CNX IMPRIM instax** et saisissez le nom de l'imprimante instax SHARE (SSID) et le mot de passe.

#### Le nom (SSID) et le mot de passe de l'imprimante

Le nom (SSID) de l'imprimante est indiqué sous l'imprimante ; le mot de passe par défaut est « 1111 ». Si vous avez déjà choisi un autre mot de passe pour imprimer depuis un smartphone, saisissez ce mot de passe.

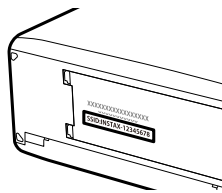

## Impression des photos

- 1 Allumez l'imprimante.
- 2 Sélectionnez  **MENU LECTURE** > **IMPRESS. IMPRIM instax**. L'appareil photo se connecte alors à l'imprimante.

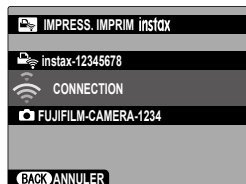

- 3 Utilisez le levier de mise au point pour afficher la photo que vous souhaitez imprimer, puis appuyez sur **MENU/OK**.



- Vous ne pouvez pas imprimer les photos prises avec d'autres appareils photo.
- La zone imprimée est plus petite que la zone visible sur l'écran LCD.
- Les affichages dépendent de l'imprimante raccordée.

- 4 La photo est envoyée à l'imprimante et l'impression démarre.



# 12

## Remarques techniques

## Accessoires de la marque Fujifilm

Les accessoires en option suivants sont disponibles auprès de Fujifilm. Pour obtenir les dernières informations concernant les accessoires disponibles dans votre région, renseignez-vous auprès de votre représentant Fujifilm ou rendez-vous sur <https://fujifilm-x.com/support/compatibility/cameras/>.

### Batteries Li-ion

**NP-W126S** : vous pouvez acheter d'autres batteries NP-W126S de grande capacité en cas de besoin.

### Chargeurs de batterie

**BC-W126S** : vous pouvez acheter des chargeurs de batterie de rechange en cas de besoin. À +20 °C/+68 °F, le BC-W126S charge une NP-W126S en 150 minutes environ.

### Adaptateurs secteur

**AC-9V** (nécessite le coupleur CC CP-W126) : utilisez cet adaptateur secteur 100–240 V, 50/60 Hz pour de longues séances de prise de vue et de visionnage ou lorsque vous copiez les images sur un ordinateur.

### Coupleurs CC

**CP-W126** : pour prolonger les séances de prise de vue ou de lecture ou lors de l'utilisation d'un ordinateur, utilisez le CP-W126 pour raccorder l'appareil photo à l'adaptateur secteur AC-9V.

### Télécommandes

**RR-100** : utilisez cet accessoire pour réduire le bougé d'appareil. Un adaptateur d'un autre fabricant, convertissant une fiche femelle à trois broches  $\varnothing 2,5$  mm en une fiche mâle à trois broches  $\varnothing 3,5$  mm, est nécessaire pour le raccordement à l'appareil photo.

### Microphones stéréo

**MIC-ST1** : microphone externe destiné à l'enregistrement vidéo.

### Objectifs FUJINON

**Objectifs de la gamme XF/XC** : objectifs interchangeables destinés exclusivement à la monture X de FUJIFILM.

**Objectifs FUJINON de la gamme MKX** : objectifs de cinéma destinés à la monture X de FUJIFILM.

### Bagues-allonge macro

**MCEX-11/16** : à installer entre l'appareil photo et l'objectif pour photographier à des rapports de reproduction élevés.

### Téléconvertisseurs

**XF1.4X TC WR** : multiplie la focale des objectifs compatibles par 1,4x environ.

**XF2X TC WR** : multiplie la focale des objectifs compatibles par 2,0x environ.

**Bagues adaptatrices**

**BAGUE ADAPTATRICE POUR MONTURE M FUJIFILM** : permet d'utiliser l'appareil photo avec un vaste choix d'objectifs à monture M.

**Bouchons de boîtier**

**BCP-001** : protégez la monture d'objectif de l'appareil photo lorsqu'aucun objectif n'est fixé.

**Flashes externes**

**EF-X500** : en plus de proposer les réglages TTL et manuel, ce flash emboîtable a un nombre guide de 50/164 (ISO 100, m/pi) et permet la synchronisation haute vitesse (FP). Il peut donc être utilisé à des vitesses d'obturation plus rapides que la vitesse de synchronisation du flash. Compatible avec le bloc-piles EF-BP1 (en option) et le contrôle optique sans fil de Fujifilm, il peut être utilisé comme contrôleur ou flash asservi dans le cadre de prises de vues réalisées sans fil et à distance.

**EF-BP1** : bloc-piles destiné aux flashes EF-X500. Fonctionne avec 8 piles AA.

**EF-X8** : ce flash compact et emboîtable est alimenté par l'appareil photo et a un nombre guide d'environ 8/26 (100 ISO, m/pi). Il couvre l'angle de champ d'un objectif 16 mm (équivalent à 24 mm en format 24 × 36).

**EF-60** : en plus du contrôle de flash TTL et manuel, ce flash emboîtable au nombre guide de 60/197 (ISO 100, m/pi) prend en charge le mode FP (synchronisation haute vitesse), ce qui signifie qu'il peut être utilisé avec des vitesses d'obturation supérieures à la vitesse de synchronisation du flash. Il peut également servir de flash asservi, commandé par un contrôleur sans fil EF-W1 (en option).

**EF-42** : ce flash emboîtable a un nombre guide de 42/137 (ISO 100, m/pi) et peut être contrôlé en TTL et manuel.

**EF-X20** : ce flash emboîtable a un nombre guide de 20/65 (ISO 100, m/pi) et peut être contrôlé en TTL et manuel.

**EF-20** : ce flash emboîtable a un nombre guide de 20/65 (ISO 100, m/pi) et peut être contrôlé en TTL (le contrôle manuel n'est pas possible).

**EF-W1** : compatible avec la norme de communication sans fil NAS\* développée par Nissin Japan, ce contrôleur de flash sans fil peut être utilisé avec des flashes emboîtables EF-60 (en option) et d'autres flashes compatibles avec la norme NAS.

\* NAS est une marque déposée de Nissin Japan Ltd.

### Étuis en cuir

**BLC-XE4** : étui en cuir véritable. Il est possible de prendre des photos et d'insérer ou de retirer la batterie et la carte mémoire sans sortir l'appareil photo de son étui.

### Ceintures de transport

**GB-001** : améliore la prise en main. Associez cet accessoire à une poignée pour une manipulation plus sécurisée.

### Poignées

**MHG-XE4** : facilite la prise en main de l'appareil photo. Il est possible de prendre des photos et d'insérer ou de retirer la batterie et la carte mémoire sans sortir l'appareil photo de son étui.

### Appui-pouces

**TR-XE4** : lorsqu'il est inséré dans la griffe flash de l'appareil photo, l'appui-pouce améliore votre prise en main et empêche toute manipulation involontaire des commandes de l'appareil photo.

### Imprimantes instax SHARE

**SP-1/SP-2/SP-3** : connectez-vous via un réseau local sans fil pour imprimer les photos sur des films instax.

## Logiciels adaptés à votre appareil photo

L'appareil photo peut être utilisé avec les logiciels suivants. Pour obtenir les dernières informations sur les logiciels disponibles auprès de Fujifilm, consultez

<https://fujifilm-x.com/support/compatibility/cameras/>.

### FUJIFILM Camera Remote

Établissez une connexion sans fil entre votre appareil photo et un smartphone ou une tablette (📖 284).

[http://app.fujifilm-dsc.com/fr/camera\\_remote/](http://app.fujifilm-dsc.com/fr/camera_remote/)

### FUJIFILM PC AutoSave

Téléchargez les photos de votre appareil photo via des réseaux sans fil (📖 286).

[http://app.fujifilm-dsc.com/fr/pc\\_autosave/](http://app.fujifilm-dsc.com/fr/pc_autosave/)

### RAW FILE CONVERTER EX powered by SILKYPIX

RAW FILE CONVERTER EX powered by SILKYPIX est un logiciel de conversion RAW d'Ichikawa Soft Laboratory Co., Ltd. Affichez les photos RAW sur votre ordinateur et convertissez-les dans d'autres formats. RAW FILE CONVERTER EX powered by SILKYPIX est accessible gratuitement sur le site Internet de Fujifilm.

<https://fujifilm-x.com/support/download/software/raw-file-converter-ex-powered-by-silkypix/>



« RAW FILE CONVERTER EX powered by SILKYPIX » est fourni par Ichikawa Soft Laboratory Co., Ltd.

### Capture One Express Fujifilm

Capture One Express Fujifilm est un logiciel de retouche d'images de Capture One A/S. Affichez les photos RAW sur votre ordinateur et convertissez-les dans d'autres formats. Capture One Express Fujifilm est accessible gratuitement sur Capture One A/S.

<https://www.captureone.com/products-plans/capture-one-express/fujifilm>



Consultez le site Internet de Capture One A/S pour obtenir les dernières informations d'assistance.

## Capture One Pro Fujifilm

Capture One Pro Fujifilm est un logiciel de gestion de Capture One A/S. Capture One Pro Fujifilm permet la prise de vue à distance et la conversion des photos RAW dans d'autres formats.

<https://www.captureone.com/explore-features/fujifilm>

! Le téléchargement automatique (prise de vue à distance) n'est pas possible avec certains appareils photo.

📄 Consultez le site Internet de Capture One A/S pour obtenir les dernières informations d'assistance.

## FUJIFILM X Acquire

Cette application pour Windows et macOS vous permet de vous connecter à l'appareil photo en USB ou en Wi-Fi et de télécharger automatiquement les photos vers un dossier précis au fur et à mesure de la prise de vue, ou de faire des sauvegardes et de restaurer l'appareil photo en USB.

<https://fujifilm-x.com/products/software/x-acquire/>

! Le téléchargement automatique (prise de vue à distance) n'est pas possible avec certains appareils photo.

## FUJIFILM X RAW STUDIO

Lorsque l'appareil photo est raccordé à un ordinateur en USB, FUJIFILM X RAW STUDIO peut utiliser le processeur unique de traitement d'images de l'appareil photo pour convertir rapidement les fichiers RAW en images de qualité élevée appartenant à d'autres formats.

<https://fujifilm-x.com/products/software/x-raw-studio/>

## FUJIFILM X Webcam

Raccordez l'appareil photo à un ordinateur en USB pour le convertir en webcam.

<https://fujifilm-x.com/products/software/x-webcam/>

# Pour votre sécurité



## Lisez attentivement ces remarques avant toute utilisation

### Consignes de sécurité



- Veillez à utiliser correctement votre appareil photo. Pour cela, lisez attentivement ces remarques relatives à la sécurité et votre *Manuel de base* avant toute utilisation.
- Après avoir lu ces consignes de sécurité, rangez-les dans un endroit sûr.

### À propos des icônes



Les icônes illustrées ci-dessous sont utilisées dans ce document pour indiquer le degré de gravité des blessures ou dommages qui peuvent se produire si vous n'observez pas les informations indiquées par l'icône et donc utilisez ce produit de manière incorrecte.

 <b>AVERTISSEMENT</b>	Cette icône indique que le fait de ne pas observer les informations mentionnées peut entraîner la mort ou des blessures graves.
 <b>ATTENTION</b>	Cette icône indique que le fait de ne pas observer les informations mentionnées peut entraîner des blessures ou endommager le matériel.





Les icônes illustrées ci-dessous sont utilisées pour indiquer la nature des instructions que vous devez observer.

 Les icônes triangulaires vous indiquent que ces informations nécessitent votre attention (« Important »).
 Les icônes circulaires barrées en diagonale vous informent que l'action indiquée est interdite (« Interdit »).
 Les cercles pleins qui contiennent un point d'exclamation vous informent que l'action doit être réalisée (« Requis »).

Les symboles indiqués sur le produit (y compris les accessoires) ont la signification suivante :

 CA
 CC
 Matériel de classe II (le produit bénéficie d'une double isolation).

### AVERTISSEMENT

 <small>Débrancher de la prise murale</small>	<b>En cas de problème, éteignez l'appareil photo, retirez la batterie, débranchez le câble USB et l'alimentation secteur.</b> Si vous continuez à utiliser l'appareil photo lorsqu'il dégage de la fumée, une odeur inhabituelle ou dans d'autres conditions anormales, cela peut provoquer un incendie ou une décharge électrique. Prenez contact avec votre revendeur Fujifilm.
	<b>Ne laissez pas de l'eau ou des objets s'infiltrer dans l'appareil photo ou dans les câbles de connexion.</b> N'utilisez pas l'appareil photo ou les câbles de connexion suite à l'infiltration d'eau douce ou salée, de lait, de boissons, de détergents ou d'autres liquides. En cas d'infiltration de liquide dans l'appareil photo ou dans les câbles de connexion, éteignez l'appareil photo, retirez la batterie, débranchez le câble USB, et déconnectez et débranchez l'alimentation secteur. Si vous continuez à utiliser l'appareil photo dans ces conditions, cela peut provoquer un incendie ou une décharge électrique. Prenez contact avec votre revendeur Fujifilm.
 <small>Ne pas utiliser dans une salle de bain ou une douche</small>	<b>N'utilisez pas l'appareil photo dans une salle de bain ou une douche.</b> Cela peut provoquer un incendie ou une décharge électrique.
 <small>Ne pas démonter</small>	<b>N'essayez jamais de modifier ou de démonter l'appareil photo (n'ouvrez jamais le boîtier).</b> Le non-respect de cette précaution peut provoquer un incendie ou une décharge électrique.

**⚠ AVERTISSEMENT**



Ne pas toucher les pièces internes

**Dans le cas où le boîtier s'ouvrirait suite à une chute ou à un autre accident, ne touchez pas les pièces mises à nu.** Le non-respect de cette précaution pourrait provoquer une décharge électrique ou une blessure suite à la manipulation des pièces endommagées. Retirez immédiatement la batterie, en évitant de vous blesser ou de recevoir une décharge électrique, puis confiez le produit au revendeur d'origine pour le faire vérifier.



**Ne modifiez pas, ne chauffez pas, ne tordez pas ou ne tirez pas indûment sur le cordon de connexion et ne posez pas d'objets lourds dessus.** Ceci risque d'endommager le cordon et de provoquer un incendie ou une décharge électrique. Si le cordon est endommagé, prenez contact avec votre revendeur Fujifilm. N'utilisez pas les câbles si leurs connecteurs sont déformés.



**Ne posez pas l'appareil photo sur un plan instable.** L'appareil photo pourrait tomber ou se renverser et provoquer des blessures.



**N'essayez jamais de prendre des photos quand vous bougez.** N'utilisez pas l'appareil photo pendant que vous marchez ou que vous conduisez. Vous pourriez tomber ou être impliqué dans un accident de la circulation.



**Pendant les orages, ne touchez aucune pièce métallique de l'appareil photo.** Vous pourriez être électrocuté par le courant induit par une décharge de foudre.



**N'utilisez pas de batteries autres que celles préconisées.** Chargez la batterie comme indiqué par l'indicateur.



**Ne démontez pas, ne modifiez pas ou ne chauffez pas les batteries. Ne les faites pas tomber, ne les cognez pas, ne les jetez pas ou ne leur faites pas subir de forts impacts. N'utilisez pas des batteries qui présentent des signes de fuite, déformation, décoloration ou autres anomalies. Utilisez uniquement les chargeurs préconisés pour recharger les batteries rechargeables et n'essayez pas de recharger des piles alcalines ou Li-ion non rechargeables. Ne court-circuitez pas les batteries ou ne les rangez pas avec des objets métalliques.** Si vous ne respectez pas ces consignes, les batteries peuvent surchauffer, s'enflammer, se casser ou fuir, provoquant un incendie, des brûlures ou d'autres blessures.



**Utilisez seulement les batteries ou les adaptateurs secteur préconisés pour une utilisation avec cet appareil photo. N'utilisez pas de tensions autres que la tension d'alimentation électrique indiquée.** L'utilisation d'autres sources d'alimentation peut provoquer un incendie.



**Si la batterie fuit et que le liquide entre en contact avec vos yeux, votre peau ou vos vêtements, rincez abondamment la partie touchée à l'eau claire et consultez un médecin ou appelez les urgences immédiatement.**



**N'utilisez pas le chargeur pour recharger d'autres batteries que celles indiquées ici.** Le chargeur fourni est conçu uniquement pour les batteries de même type que celle fournie avec l'appareil photo. L'utilisation du chargeur pour la recharge de batteries ordinaires ou d'autres types de batteries rechargeables peut provoquer une fuite, une surchauffe ou une explosion des batteries.



**Si le flash est déclenché trop près des yeux d'une personne, cela peut provoquer chez celle-ci une déficience visuelle.** Faites particulièrement attention lorsque vous photographiez des bébés et de jeunes enfants.



**Ne restez pas en contact prolongé avec des surfaces chaudes.** Le non-respect de cette précaution peut entraîner des brûlures superficielles, en particulier si la température ambiante est élevée ou si l'utilisateur souffre d'une mauvaise circulation sanguine ou d'une perte de sensibilité, auquel cas le recours à un trépied ou à des précautions similaires est recommandé.



**Ne laissez aucune partie du corps en contact avec le produit pendant une période prolongée tant que le produit est sous tension.** Le non-respect de cette précaution peut entraîner des brûlures superficielles, en particulier lors d'une utilisation prolongée, si la température ambiante est élevée ou si l'utilisateur souffre d'une mauvaise circulation sanguine ou d'une perte de sensibilité, auquel cas le recours à un trépied ou à des précautions similaires est recommandé.



**N'utilisez pas le produit en présence d'objets inflammables, de gaz explosifs ou de poussière.**



**Lorsque vous transportez la batterie, insérez-la dans votre appareil photo numérique ou conservez-la dans l'étui rigide prévu à cet effet. Rangez la batterie dans l'étui rigide. Avant de jeter la batterie, recouvrez les bornes avec du ruban isolant.** L'entrée en contact avec d'autres objets métalliques ou d'autres batteries pourrait provoquer la mise à feu ou l'explosion de la batterie.



**Conservez les cartes mémoire, les griffes flash et les autres petites pièces hors de la portée des enfants en bas âge.** Les enfants risquent d'avaler les petites pièces ; conservez hors de portée des enfants. Si un enfant avalait une petite pièce, consultez un médecin ou appelez les urgences.



### ⚠ AVERTISSEMENT

**!** **Conservez hors de la portée des enfants en bas âge.** Parmi les éléments qui peuvent provoquer des blessures, on peut citer la courroie, qui peut s'enrouler autour du cou d'un enfant et ainsi présenter un risque de strangulation, et le flash, qui peut provoquer une déficience visuelle.

**!** **Suivez les instructions du personnel des compagnies aériennes et des hôpitaux.** Ce produit émet des fréquences radio pouvant interférer avec le matériel de navigation ou médical.

### ⚠ ATTENTION

**⊘** **N'utilisez pas cet appareil photo dans des endroits exposés à des vapeurs d'essence, de la vapeur, de l'humidité ou de la poussière.** Cela peut provoquer un incendie ou une décharge électrique.

**⊘** **Ne laissez pas cet appareil photo dans des endroits exposés à des températures très élevées.** Ne laissez pas l'appareil photo dans un véhicule fermé, par exemple, ou à la lumière directe du soleil. Un incendie peut se produire.

**⊘** **Ne posez pas d'objet lourd sur l'appareil photo.** L'objet lourd peut se renverser ou tomber et provoquer des blessures.

**⊘** **Ne déplacez pas l'appareil photo tant que l'adaptateur secteur est raccordé.** Ne tirez pas sur le cordon de connexion pour débrancher l'adaptateur secteur. Vous pourriez endommager le cordon d'alimentation ou les câbles et provoquer un incendie ou une décharge électrique.

**⊘** **Ne couvrez pas l'appareil photo ou l'adaptateur secteur avec un chiffon ou une couverture et ne les enroulez pas dedans.** La chaleur peut s'accumuler et déformer le boîtier ou provoquer un incendie.

**!** **N'utilisez pas la prise si elle est endommagée ou si elle ne s'insère pas correctement dans la prise de courant.** Le non-respect de cette précaution pourrait provoquer un incendie ou une décharge électrique.

**!** **Lorsque vous nettoyez l'appareil photo ou lorsque vous n'avez pas l'intention de l'utiliser avant longtemps, retirez la batterie, déconnectez et débranchez l'adaptateur secteur.** Sinon, vous pourriez provoquer un incendie ou une décharge électrique.

**⚡** **Lorsque le chargement est terminé, débranchez le chargeur de la prise de courant.** Il existe un risque d'incendie si le chargeur reste branché dans la prise de courant.

**!** **Il se peut, lorsque vous retirez la carte mémoire, qu'elle sorte trop rapidement de son logement. Retenez-la avec le doigt et relâchez-la doucement.** Vous risquez sinon de blesser des personnes lors de l'éjection de la carte.

**⚠** **Demandez régulièrement un test et le nettoyage de votre appareil photo.** L'accumulation de la poussière dans votre appareil photo peut provoquer un incendie ou une décharge électrique. Prenez contact tous les deux ans avec votre revendeur Fujifilm pour lui confier le nettoyage interne. Veuillez noter que ce service n'est pas gratuit.

**⚠** **Risque d'explosion si la batterie n'est pas correctement remplacée. Remplacez-la uniquement avec une batterie du même type ou d'un type équivalent.**

**⚠** **Les batteries (bloc-piles ou batteries insérées) ne doivent pas être exposées à une chaleur excessive, comme la lumière du soleil, un feu ou un autre élément du même type.**

### Batterie et alimentation électrique

**Remarque :** vérifiez le type de batterie utilisé par votre appareil photo et lisez les sections appropriées.

**⚠ AVERTISSEMENT :** la batterie ne doit pas être exposée à une chaleur excessive, comme la lumière du soleil, un feu ou un autre élément du même type.

Les paragraphes suivants décrivent comment utiliser correctement les batteries et prolonger leur autonomie. Une utilisation incorrecte peut réduire l'autonomie de la batterie ou provoquer sa fuite, sa surchauffe, un incendie ou une explosion.

#### Batteries Li-ion

Lisez cette section si votre appareil photo fonctionne avec une batterie Li-ion.

La batterie n'a pas été chargée avant expédition. Vous devez la charger avant d'utiliser votre appareil photo. Rangez la batterie dans son étui si vous ne l'utilisez pas.

#### ■ Remarques concernant la batterie

La batterie perd progressivement sa charge lorsqu'elle n'est pas utilisée. Chargez la batterie un ou deux jours avant utilisation. Vous pouvez prolonger l'autonomie de la batterie en éteignant l'appareil photo lorsque vous ne l'utilisez pas.

La capacité de la batterie diminue à basse température ; une batterie déchargée peut ne pas fonctionner si elle est froide. Conservez une batterie de recharge entièrement chargée dans un endroit chaud et utilisez-la en cas de besoin, ou mettez la batterie dans votre poche ou dans un autre endroit chaud et insérez-la dans l'appareil photo uniquement lors de la prise de vue. Ne placez pas la batterie directement sur des chauffe-mains ou d'autres dispositifs chauffants.

### ■ Chargement de la batterie

Il est possible de recharger la batterie à l'aide d'un chargeur de batterie BC-W126S (disponible séparément). Le temps de charge augmente à des températures ambiantes inférieures à +10 °C (+50 °F) ou supérieures à +35 °C (+95 °F). N'essayez pas de recharger la batterie à des températures supérieures à +40 °C (+104 °F) ; à des températures inférieures à +5 °C (+41 °F), la batterie ne se recharge pas.

N'essayez pas de recharger une batterie entièrement chargée. Il n'est cependant pas nécessaire que la batterie soit entièrement déchargée avant de la recharger.

Il se peut que la batterie soit chaude au toucher immédiatement après avoir été rechargée ou utilisée. Cela est normal.

### ■ Autonomie de la batterie

Une nette diminution de la durée pendant laquelle la batterie conserve sa charge indique qu'elle a atteint sa limite de longévité et qu'elle doit être remplacée.

### ■ Rangement

Si vous n'avez pas l'intention d'utiliser l'appareil photo avant longtemps, rangez-le à température ambiante avec sa batterie rechargée entre la moitié et les 2/3 de sa capacité environ.

Si vous n'avez pas l'intention d'utiliser l'appareil photo avant longtemps, retirez la batterie et rangez-la dans un endroit sec dont la température ambiante est comprise entre +15 °C et +25 °C (+59 °F à +77 °F). Ne la rangez pas dans un endroit exposé à des températures extrêmes.

### ■ Précautions : Manipulation de la batterie

- Ne la transportez pas et ne la rangez pas avec des objets métalliques comme des colliers ou des épingles.
- Ne l'exposez pas aux flammes ou à la chaleur.
- Ne la démontez pas, ni ne la modifiez.
- Ne l'exposez pas à des pressions atmosphériques basses.
- Utilisez uniquement les chargeurs préconisés.
- Jetez rapidement les batteries usagées.
- Ne faites pas tomber la batterie, ni ne lui faites subir de chocs violents.
- Ne l'exposez pas à l'eau.
- Gardez les bornes toujours propres.
- Il se peut que la batterie et le boîtier de l'appareil photo soient chauds au toucher après une utilisation prolongée. Cela est normal.

### ■ Attention : Mise au rebut

Jetez les batteries usagées en respectant les réglementations locales en vigueur. Une attention particulière doit être portée aux aspects environnementaux liés à l'élimination des batteries. Utilisez l'appareil sous un climat tempéré.

N'écrasez pas ou ne fractionnez pas les batteries.

### Adaptateurs secteur

- L'adaptateur secteur est uniquement prévu pour un usage à l'intérieur.
- Vérifiez que le câble est correctement inséré dans l'appareil photo.
- Éteignez l'appareil photo avant de débrancher l'adaptateur. Débranchez l'adaptateur en tirant sur la fiche, pas sur le câble.
- Ne le démontez pas.
- Ne l'exposez pas à une forte chaleur et à une forte humidité.
- Ne lui faites pas subir de chocs violents.
- Il se peut que l'adaptateur émette un bourdonnement ou soit chaud au toucher lors de son utilisation. Cela est normal.
- Si l'adaptateur provoque des interférences radio, réorientez ou repositionnez l'antenne de réception.

### Utilisation de l'appareil photo

- Ne visez pas des sources lumineuses très vives, notamment des sources lumineuses artificielles ou des sources lumineuses naturelles, comme le soleil dans un ciel sans nuage. Si vous ne respectez pas cette précaution, le capteur d'image de l'appareil photo risque de s'endommager.
- La forte lumière du soleil passant par le viseur risque d'endommager l'écran du viseur électronique (EVF). N'orientez pas le viseur électronique en direction du soleil.

**Essais préalables**

Avant de prendre des photos d'événements importants (comme lors de mariages ou de voyages), faites une photo test et vérifiez les résultats pour vous assurer que l'appareil photo fonctionne normalement. FUJIFILM Corporation n'accepte aucune responsabilité pour les dommages ou perte de profits résultant d'un mauvais fonctionnement du produit.

**Remarques sur les droits d'auteur**

Les images enregistrées à l'aide de cet appareil photo numérique ne peuvent pas être utilisées d'une manière allant à l'encontre des lois sur les droits d'auteur sans l'autorisation préalable du propriétaire, à moins qu'elles ne soient réservées qu'à un usage personnel. Notez que certaines restrictions s'appliquent aux photos des performances théâtrales, des divertissements et des expositions, même lorsqu'elles ne sont réservées qu'à un usage personnel. Les utilisateurs sont aussi priés de noter que le transfert des cartes mémoire contenant des images ou des données protégées par les lois sur les droits d'auteur n'est autorisé que dans la limite des restrictions imposées par lesdites lois.

**Manipulation**

Pour garantir le bon enregistrement des images, ne soumettez pas l'appareil photo à des impacts ou des chocs pendant l'enregistrement des images.

**Cristaux liquides**

Si l'écran est endommagé, faites particulièrement attention à éviter tout contact avec les cristaux liquides. Si l'une des situations suivantes se produisait, adoptez l'action d'urgence indiquée :

- **Si des cristaux liquides venaient à toucher votre peau**, essuyez la zone affectée avec un chiffon puis lavez-la soigneusement à l'eau courante avec du savon.
- **Si des cristaux liquides pénètrent dans vos yeux**, rincez abondamment l'œil affecté à l'eau claire pendant 15 minutes au moins et consultez immédiatement un médecin.
- **Si vous avalez des cristaux liquides**, rincez-vous abondamment la bouche avec de l'eau. Buvez de grands verres d'eau et faites-vous vomir, puis consultez un médecin.

Bien que l'écran soit fabriqué à partir d'une technologie de pointe de très haute précision, il est possible que certains pixels restent constamment allumés ou éteints. Il ne s'agit pas d'un dysfonctionnement : les images enregistrées avec ce produit n'en sont nullement affectées.

**Informations concernant les marques commerciales**

Digital Split Image est une marque commerciale ou une marque déposée de FUJIFILM Corporation. Digital Micro Prism est une marque commerciale ou une marque déposée de FUJIFILM Corporation. Les types de caractères présentés ici sont uniquement développés par DynaComware Taiwan Inc. Android est une marque commerciale ou déposée de Google LLC. Adobe, le logo Adobe, Photoshop et Lightroom sont des marques commerciales ou des marques déposées d'Adobe Systems Incorporated aux États-Unis et/ou dans d'autres pays. Wi-Fi® et Wi-Fi Protected Setup® sont des marques déposées de Wi-Fi Alliance. La marque et les logos Bluetooth® sont des marques déposées appartenant à Bluetooth SIG, Inc. et leur utilisation par Fujifilm s'effectue sous licence. Les logos SDHC et SDXC sont des marques commerciales de SD-3C, LLC. Le logo HDMI est une marque commerciale ou déposée de HDMI Licensing LLC. Tous les autres noms de marques mentionnés dans ce manuel sont des marques commerciales ou des marques déposées de leurs détenteurs respectifs.

**Interférences électriques**

Cet appareil photo peut provoquer des interférences avec les équipements d'hôpitaux ou d'avions. Consultez le personnel hospitalier ou la compagnie aérienne avant d'utiliser l'appareil photo dans un hôpital ou à bord d'un avion.

**Systèmes de télévision couleur**

NTSC (National Television System Committee) est une norme de télédiffusion couleur adoptée principalement par les États-Unis, le Canada et le Japon. PAL (Phase Alternation by Line) est un système de télévision couleur adopté principalement par les pays européens et la Chine.

**Exif Print (Exif Version 2.32)**

Exif Print, qui a été révisé récemment, est un format de fichier pour appareil photo numérique qui permet d'utiliser les informations enregistrées avec les photos pour reproduire les couleurs de manière optimale lors de l'impression.

**AVIS IMPORTANT : veuillez lire le passage suivant avant d'utiliser le logiciel**

Il est interdit d'exporter directement ou indirectement, en partie ou en totalité, un logiciel sous licence sans l'accord des autorités concernées.

## Objectifs et autres accessoires

- Utilisez une vis de 4,5 mm ou moins lorsque vous fixez un trépied.
- Fujifilm ne pourra être tenu responsable des problèmes de performance ou des dommages provoqués par l'utilisation d'accessoires d'autres fabricants.

## REMARQUES

Pour éviter tout risque d'incendie ou d'électrocution, n'exposez pas l'appareil à la pluie ou à l'humidité.

Veillez lire les « Consignes de sécurité » et assurez-vous de les avoir bien comprises avant d'utiliser l'appareil photo.

Matériau en perchlorate : une manipulation particulière peut être nécessaire. Voir :

<http://www.dtscc.ca.gov/hazardouswaste/perchlorate>

**À l'attention des clients résidant aux États-Unis**

**Testé conforme aux normes de la FCC**

**POUR UNE UTILISATION AU DOMICILE OU AU BUREAU**



Contains IC : 10293A-WMBNBM26A

Contains FCC ID : COF-WMBNBM26A

**Réglementation de la FCC** : cet appareil est conforme à la Partie 15 de la réglementation de la FCC. L'exploitation est autorisée aux deux conditions suivantes : (1) Cet appareil ne doit pas causer d'interférence nuisible et (2) cet appareil doit accepter toute interférence reçue, y compris celle susceptible de provoquer un fonctionnement indésirable.

**ATTENTION** : cet appareil a été testé et déclaré conforme aux normes d'un appareil numérique de Classe B, stipulées dans la Partie 15 de la réglementation de la FCC. Ces normes sont destinées à assurer une protection suffisante contre les interférences dangereuses dans le cadre d'une installation résidentielle. Cet appareil génère, utilise et peut émettre des fréquences radio et peut, s'il n'est pas installé et utilisé conformément aux instructions, être à l'origine d'interférences dans les communications radio. Néanmoins, il n'est pas possible de garantir que des interférences ne seront pas provoquées dans certaines installations particulières. Si cet appareil est effectivement à l'origine d'interférences nuisibles à la réception radio ou télévisuelle, ce qui peut être déterminé en éteignant et en allumant l'appareil, il est conseillé à l'utilisateur de remédier à cette situation en recourant à une ou plusieurs des mesures suivantes :

- Réorienter ou repositionner l'antenne de réception.
- Éloigner l'appareil du récepteur.
- Brancher l'appareil dans une prise appartenant à un circuit différent de celui sur lequel le récepteur est branché.
- Consulter le revendeur ou un technicien radio/télé qualifié pour obtenir de l'aide.

**Mise en garde de la FCC** : toute transformation ou modification non expressément autorisée par l'autorité responsable de la conformité pourrait faire perdre à l'utilisateur son droit d'utiliser ce matériel.

Ce transmetteur ne doit pas être placé au même endroit que ou fonctionner en conjonction avec toute autre antenne ou tout autre transmetteur.

**Déclaration relative à l'exposition aux radiations** : cet appareil est conforme aux exigences gouvernementales en matière d'exposition aux ondes radio. Cet appareil a été conçu et fabriqué de manière à respecter les limites d'émission recommandées par la Federal Communications Commission du gouvernement des États-Unis en matière d'exposition aux fréquences radio.

La norme d'exposition applicable aux appareils sans fil utilise une unité de mesure appelée « taux d'absorption spécifique » ou SAR (de l'anglais « Specific Absorption Rate »). La limite du SAR établie par la FCC est de 1,6W/kg. Lors des tests de calcul du SAR, l'appareil est utilisé dans des positions de fonctionnement standard acceptées par la FCC et transmet à son niveau de puissance certifié le plus élevé dans toutes les bandes de fréquences testées.

**Remarques relatives à l'octroi d'autorisation** : pour être conforme à la Partie 15 de la réglementation de la FCC, ce produit doit être utilisé avec un câble A/V, un câble USB et un câble d'alimentation CC avec tores de ferrite, tels que préconisés par Fujifilm.



Une batterie lithium-ion recyclable alimente le produit que vous avez acheté. Veuillez composer le 1-800-8-BATTERY pour obtenir des informations sur le recyclage de cette batterie.



Code réglementaire de la Californie (California Code of Regulations), titre 20, division 2, chapitre 4, article 4, règlement sur l'efficacité énergétique (Appliance Efficiency Regulations), sections 1601 à 1609

**À l'attention des clients résidant au Canada****CAN ICES-3 (B)/NMB-3(B)**

**ATTENTION** : cet appareil numérique de classe B est conforme à la norme canadienne ICES-003.

**Déclaration d'Industrie Canada** : cet appareil est conforme aux CNR exemptes de licence d'Industrie Canada. L'exploitation est autorisée aux deux conditions suivantes : (1) Cet appareil ne doit pas produire de brouillage ; et (2) Cet appareil doit accepter tout brouillage, même si le brouillage est susceptible d'en compromettre le fonctionnement.

Cet appareil et son ou ses antennes ne doivent pas être placés au même endroit que ou utilisés en conjonction avec toute autre antenne ou tout autre émetteur, à l'exception des radios intégrées qui ont été testées. La fonction de sélection de l'indicatif du pays est désactivée sur les produits commercialisés aux États-Unis et au Canada.

**Déclaration relative à l'exposition aux radiations** : les connaissances scientifiques dont nous disposons n'ont mis en évidence aucun problème de santé associé à l'usage des appareils sans fil à faible puissance. Nous ne sommes cependant pas en mesure de prouver que ces appareils sans fil à faible puissance sont entièrement sans danger. Les appareils sans fil à faible puissance émettent une énergie à fréquence radioélectrique (RF) très faible dans le spectre des micro-ondes lorsqu'ils sont utilisés. Alors qu'un niveau élevé de RF peut avoir des effets sur la santé (en chauffant les tissus), l'exposition à de faibles RF qui ne produisent pas de chaleur n'a pas de mauvais effets connus sur la santé. De nombreuses études ont été menées sur les expositions aux RF faibles et n'ont découvert aucun effet biologique. Certaines études ont suggéré qu'il pouvait y avoir certains effets biologiques, mais ces résultats n'ont pas été confirmés par des recherches supplémentaires. Le X-E4 a été testé et jugé conforme aux limites d'exposition aux rayonnements IC énoncées pour un environnement non contrôlé et respecte les règles d'exposition aux fréquences radioélectriques (RF) CNR-102 de l'IC.

**Mise au rebut du matériel électrique et électronique des particuliers**

**Applicable à l'Union européenne, la Norvège, l'Islande et le Liechtenstein** : ce symbole sur le produit, ou dans le manuel et sur la garantie, et/ou sur son emballage, indique que l'appareil ne doit pas être traité comme un déchet ménager. Il doit être déposé dans un point de collecte qui recycle le matériel électrique et électronique.



En vous débarrassant correctement de ce produit, vous contribuez à éviter des conséquences préjudiciables pour l'environnement et la santé de l'homme, qui peuvent être provoquées en jetant ce produit de manière inappropriée.

Ce symbole sur les piles ou les batteries indique que ces piles/batteries ne doivent pas être traitées comme des déchets ménagers.



Si votre matériel contient des piles ou des batteries faciles à retirer, merci de les jeter séparément conformément aux réglementations locales.

Le recyclage des matériaux contribuera à préserver les ressources naturelles. Pour obtenir plus d'informations sur le recyclage de ce produit, renseignez-vous auprès de votre mairie, de la déchèterie la plus proche de votre domicile ou du magasin où vous l'avez acheté.

**Applicable aux pays n'appartenant pas à l'Union européenne et autres que la Norvège, l'Islande et le Liechtenstein** : si vous souhaitez jeter ce produit, y compris les piles ou les batteries, renseignez-vous auprès des autorités locales pour connaître les moyens de retraitement existants.

**Au Japon** : ce symbole sur les piles ou les batteries indique qu'elles doivent être éliminées séparément.

**Entretien de l'appareil photo**

Pour pouvoir profiter pleinement de votre appareil, veuillez respecter les précautions suivantes.

**Stockage et utilisation**

Si vous n'avez pas l'intention d'utiliser l'appareil photo pendant une période prolongée, retirez la batterie et la carte mémoire. Ne rangez et n'utilisez pas l'appareil photo dans des endroits qui sont :

- exposés à la pluie, à la vapeur ou à la fumée
- très humides ou extrêmement poussiéreux
- exposés à la lumière directe du soleil ou à de très hautes températures, comme dans un véhicule fermé en plein soleil
- extrêmement froids
- soumis à de fortes vibrations
- exposés à des champs magnétiques puissants, comme à proximité d'une antenne de diffusion, d'une ligne électrique, d'un émetteur radar, d'un moteur, d'un transformateur ou d'un aimant
- en contact avec des produits chimiques volatils tels que des pesticides
- à proximité de produits en caoutchouc ou en vinyle

## Périphériques réseau sans fil et Bluetooth : précautions

Ce produit est conforme aux directives de l'UE suivantes :

- Directive RoHS 2011/65/UE
- Directive RE 2014/53/UE

Le soussigné, FUJIFILM Corporation, déclare que l'équipement radioélectrique du type FF200002 est conforme à la directive 2014/53/UE.

Le texte complet de la déclaration UE de conformité est disponible à l'adresse internet suivante :

[https://dl.fujifilm-x.com/global/products/cameras/x-e4/pdf/x-e4\\_doc-amk.pdf](https://dl.fujifilm-x.com/global/products/cameras/x-e4/pdf/x-e4_doc-amk.pdf)

Cette conformité est indiquée par le marquage suivant placé sur le produit :



Ce marquage est valable pour les produits non-Télécom et les produits Télécom harmonisés de l'UE (comme le Bluetooth®).

### • Puissance radiofréquence maximale (PIRE) :

- Réseau local sans fil: 8,07 dBm
- Bluetooth: -0,39 dBm

**IMPORTANT :** lisez les notifications suivantes avant d'utiliser le transmetteur intégré sans fil de l'appareil photo.

- ① Ce produit, qui contient une fonction de cryptage développée aux États-Unis, est contrôlé par la réglementation américaine en matière d'exportations (US Export Administration Regulations) et ne peut être ni ré-exporté vers des pays sous embargo des États-Unis.
- **Utilisez uniquement un périphérique réseau sans fil ou Bluetooth.** Fujifilm ne peut pas être tenu responsable de dommages provenant d'une utilisation non autorisée. Ne l'utilisez pas dans des applications exigeant une extrême fiabilité, par exemple dans des appareils médicaux ou dans tout autre système qui peuvent mettre en péril directement ou indirectement la vie d'autrui. Lorsque vous utilisez l'appareil dans des ordinateurs ou d'autres systèmes qui demandent un plus haut degré de fiabilité que des périphériques réseau sans fil ou Bluetooth, veillez à prendre toutes les mesures nécessaires pour assurer la sécurité et empêcher tout dysfonctionnement.
- **Utilisez-le uniquement dans son pays d'achat.** Cet appareil est conforme aux réglementations régissant les périphériques réseau sans fil et Bluetooth dans le pays d'achat. Respectez toutes les réglementations locales en vigueur lorsque vous utilisez cet appareil. Fujifilm ne peut pas être tenu responsable des problèmes provoqués par une utilisation sous d'autres juridictions.
- **N'utilisez pas cet appareil dans des endroits exposés à des champs magnétiques, de l'électricité statique ou des interférences radio.** N'utilisez pas le transmetteur à proximité de fours à micro-ondes ou dans tout autre lieu exposé à des champs magnétiques, de l'électricité statique ou de des interférences radio qui peuvent empêcher la réception des signaux sans fil. Une interférence mutuelle peut se produire lorsque le transmetteur est utilisé à proximité d'autres appareils sans fil fonctionnant dans la bande 2,4 GHz.
- **Le transmetteur sans fil fonctionne dans la bande 2,4 GHz en utilisant la modulation DSSS, OFDM et GFSK.**
- **Sécurité :** les périphériques réseau sans fil et Bluetooth transmettent les données via radio. Par conséquent, leur utilisation exige d'accorder une plus grande attention à la sécurité qu'avec les réseaux câblés.
  - Ne vous connectez pas à des réseaux inconnus ou à des réseaux pour lesquels vous ne disposez pas des droits d'accès, même s'ils sont affichés sur votre périphérique, étant donné qu'y accéder peut être considéré comme une utilisation non autorisée. Connectez-vous uniquement aux réseaux pour lesquels vous disposez des droits d'accès.
  - N'oubliez pas que les transmissions sans fil sont susceptibles d'être interceptées par des tiers.
  - Il n'est pas possible de connecter directement ce périphérique à des réseaux de télécommunication (notamment à des réseaux locaux sans fil publics) exploités par des fournisseurs ou à des services de télécommunication mobiles, de téléphonie fixe ou autres.
- **Les actions suivantes sont possibles de poursuites :**
  - Démontage ou modification de cet appareil
  - Retrait des étiquettes de certification de l'appareil
- **Cet appareil fonctionne sur la même fréquence que les appareils commerciaux, éducatifs et médicaux et les transmetteurs sans fil.** Il fonctionne également sur la même fréquence que les transmetteurs brevetés et les transmetteurs basse tension non brevetés spéciaux fonctionnant dans les systèmes de traçabilité RFID (systèmes d'identification par radiofréquence) des lignes d'assemblage ou d'application similaire.
- **Pour empêcher l'interférence avec les appareils ci-dessus, respectez les consignes suivantes.** Vérifiez que le transmetteur RFID ne fonctionne pas avant d'utiliser cet appareil. Si vous remarquez que cet appareil provoque des interférences avec les transmetteurs brevetés utilisés par le système de traçabilité RFID, réglez-le immédiatement sur une nouvelle fréquence de transmission afin d'éviter d'autres interférences. Si vous remarquez que cet appareil provoque des interférences avec des systèmes de traçabilité RFID basse tension, contactez un représentant Fujifilm.
- **N'utilisez pas cet appareil à bord d'un avion.** Notez que le Bluetooth peut rester activé même lorsque l'appareil photo est éteint. Il est possible de désactiver le Bluetooth en sélectionnant **NON** pour **PARAM.CONNEXION > RÉGLAGES Bluetooth > Bluetooth ON/OFF**.



## Lisez attentivement ces remarques avant d'utiliser l'objectif

### Consignes de sécurité



- Veillez à utiliser correctement l'objectif. Pour cela, lisez attentivement ces remarques relatives à la sécurité et le *Manual de base* de l'appareil photo avant toute utilisation.
- Après avoir lu ces consignes de sécurité, rangez-les dans un endroit sûr.

#### À propos des icônes





Les icônes illustrées ci-dessous sont utilisées dans ce document pour indiquer le degré de gravité des blessures ou dommages qui peuvent se produire si vous n'observez pas les informations indiquées par l'icône et donc utilisez ce produit de manière incorrecte.

	<b>AVERTISSEMENT</b>	Cette icône indique que le fait de ne pas observer les informations mentionnées peut entraîner la mort ou des blessures graves.
	<b>ATTENTION</b>	Cette icône indique que le fait de ne pas observer les informations mentionnées peut entraîner des blessures ou endommager le matériel.







Les icônes illustrées ci-dessous sont utilisées pour indiquer la nature des instructions que vous devez observer.

	Les icônes triangulaires vous indiquent que ces informations nécessitent votre attention (« Important »).
	Les icônes circulaires barrées en diagonale vous informent que l'action indiquée est interdite (« Interdit »).
	Les cercles pleins qui contiennent un point d'exclamation vous informent que l'action doit être réalisée (« Requis »).

#### AVERTISSEMENT

 <small>Ne pas immerger</small>	<b><i>Ne jetez pas le produit dans l'eau et ne l'exposez pas à l'eau.</i></b> Le non-respect de cette précaution peut provoquer un incendie ou une décharge électrique.
 <small>Ne pas démonter</small>	<b><i>Ne démontez pas le produit (n'ouvrez pas le boîtier).</i></b> Le non-respect de cette précaution peut provoquer un incendie, une décharge électrique ou des blessures dues au dysfonctionnement du produit.
 <small>Ne pas toucher les pièces internes</small>	<b><i>Dans le cas où le boîtier s'ouvrirait suite à une chute ou à un autre accident, ne touchez pas les pièces mises à nu.</i></b> Le non-respect de cette précaution pourrait provoquer une décharge électrique ou une blessure suite à la manipulation des pièces endommagées. Retirez immédiatement la batterie, en évitant de vous blesser ou de recevoir une décharge électrique, puis confiez le produit au revendeur d'origine pour le faire vérifier.
	<b><i>Ne le posez pas sur des surfaces instables.</i></b> Le produit pourrait tomber et provoquer ainsi des blessures.
	<b><i>Ne regardez pas le soleil à travers l'objectif ou le viseur de l'appareil photo.</i></b> Le non-respect de cette précaution peut se solder par une déficience visuelle permanente.

#### ATTENTION

	<b><i>N'utilisez pas ce produit ou ne le rangez pas dans des lieux exposés à la vapeur, à la fumée ou qui sont très humides ou extrêmement poussiéreux.</i></b> Le non-respect de cette précaution peut provoquer un incendie ou une décharge électrique.
	<b><i>Ne laissez pas le produit à la lumière directe du soleil ou dans des endroits exposés à de très hautes températures, comme dans un véhicule fermé en plein soleil.</i></b> Le non-respect de cette précaution peut provoquer un incendie.
	<b><i>Conservez hors de la portée des enfants en bas âge.</i></b> Ce produit peut provoquer des blessures s'il est laissé dans les mains d'un enfant.
	<b><i>Ne manipulez pas le produit avec les mains mouillées.</i></b> Le non-respect de cette précaution peut provoquer une décharge électrique.
	<b><i>Maintenez le soleil à l'extérieur du cadre lorsque vous photographiez ou filmez des sujets en contre-jour.</i></b> Lorsque le soleil se trouve près du cadre ou dans celui-ci, la lumière du soleil risque de se concentrer dans l'appareil photo et de provoquer un incendie ou des brûlures.
	<b><i>Lorsque vous n'utilisez pas le produit, remettez en place les bouchons d'objectif et rangez-le à l'abri de la lumière directe du soleil.</i></b> La lumière du soleil concentrée dans l'objectif risque de provoquer un incendie ou des brûlures.
	<b><i>Ne transportez pas l'appareil photo ou l'objectif lorsqu'ils sont installés sur un trépied.</i></b> Le produit risque de tomber ou de cogner d'autres objets et de provoquer ainsi des blessures.

## Entretien

Pour pouvoir profiter pleinement de votre appareil, veuillez respecter les précautions suivantes.

**Boîtier** : servez-vous d'un chiffon doux et sec pour nettoyer le boîtier de l'appareil photo après chaque utilisation. N'utilisez pas d'alcool, de solvants ou d'autres produits chimiques volatils, qui pourraient décolorer ou déformer le cuir du boîtier. Essuyez immédiatement tout liquide tombé accidentellement sur votre appareil photo avec un chiffon doux et sec. Utilisez une soufflette pour retirer la poussière sur l'écran, en prenant bien soin de ne pas l'érafler, puis essuyez-le délicatement à l'aide d'un chiffon doux et sec. S'il reste des taches, vous pouvez les retirer en essuyant délicatement à l'aide d'une lingette nettoyante pour objectifs Fujifilm sur laquelle vous aurez appliqué une petite quantité de solution nettoyante pour objectifs. Pour empêcher la poussière d'entrer dans l'appareil photo, remettez le bouchon de boîtier en place dès que vous retirez l'objectif du boîtier.

**Capteur d'image** : l'apparition sur plusieurs photos de points ou taches identiques peut indiquer la présence de poussière sur le capteur d'image. Nettoyez le capteur à l'aide de l'option

**CONFIGURATION UTILISATEUR > NETTOYAGE CAPTEUR.**



## Nettoyage du capteur d'image

Si vous ne parvenez pas à retirer la poussière à l'aide de l'option **CONFIGURATION UTILISATEUR > NETTOYAGE CAPTEUR**, vous pouvez le faire manuellement comme décrit ci-dessous.

**!** Notez que si vous endommagez le capteur pendant son nettoyage, sa réparation ou son remplacement sera payant.

- 1 Utilisez une soufflette (et non un pinceau).

**!** N'utilisez pas de pinceau ou de pinceau soufflant. Vous risquez sinon d'endommager le capteur.



- 2 Vérifiez que la poussière est bien partie. Répétez les étapes 1 et 2 si nécessaire.
- 3 Remettez le bouchon de boîtier ou l'objectif en place.

## Mises à jour de firmware

Chaque fonctions de ce produit se différent de ces décrites dans ce manuel à cause de la mise à jour du noyau. Pour plus information, visiter notre site web :

<https://fujifilm-x.com/support/download/firmware/cameras/>

### Vérification de la version du firmware

 L'appareil photo affiche uniquement la version du firmware si une carte mémoire est insérée.

- 1 Éteignez l'appareil photo et vérifiez qu'une carte mémoire se trouve à l'intérieur.
- 2 Allumez l'appareil photo tout en appuyant sur la touche **DISP/BACK**. La version du firmware actuel s'affiche ; vérifiez-la.
- 3 Éteignez l'appareil photo.

 Pour afficher la version du firmware ou mettre à jour le firmware des accessoires optionnels comme les objectifs interchangeables, les flashes externes et les bagues adaptatrices, fixez l'accessoire concerné sur l'appareil photo.

## Dépannage

Consultez le tableau ci-dessous si vous rencontrez des problèmes lors de l'utilisation de votre appareil photo. Si vous ne trouvez pas la solution dans ce chapitre, prenez contact avec votre revendeur Fujifilm.

### Alimentation et batterie

Problème	Solution
L'appareil photo ne s'allume pas.	<ul style="list-style-type: none"><li>• <b>La batterie est déchargée</b> : rechargez la batterie ou insérez une batterie de rechange entièrement chargée (📖 33).</li><li>• <b>La batterie n'est pas insérée correctement</b> : réinsérez-la dans le bon sens (📖 30).</li><li>• <b>Le couvercle du compartiment de la batterie n'est pas verrouillé</b> : verrouillez le couvercle du compartiment de la batterie (📖 30).</li></ul>
L'écran ne s'allume pas.	L'écran risque de ne pas s'allumer si vous éteignez puis rallumez l'appareil photo très rapidement. Maintenez le déclencheur appuyé à mi-course jusqu'à ce que l'écran s'allume.
La batterie se décharge rapidement.	<ul style="list-style-type: none"><li>• <b>La batterie est froide</b> : réchauffez la batterie en la mettant dans votre poche ou dans un autre endroit chaud, puis réinsérez-la dans l'appareil photo juste avant de prendre des photos.</li><li>• <b>Les bornes de la batterie sont sales</b> : nettoyez-les avec un chiffon doux et sec.</li><li>• <b>OUI est sélectionné pour  CONFIGURATION AF/MF &gt; PRE-AF</b> : désactivez le <b>PRE-AF</b> (📖 131).</li><li>• <b>La batterie a été rechargée à de nombreuses reprises</b> : la batterie a atteint la fin de sa durée de vie. Achetez une nouvelle batterie.</li></ul>
L'appareil photo s'éteint brusquement.	<b>La batterie est déchargée</b> : rechargez la batterie ou insérez une batterie de rechange entièrement chargée (📖 33).
Le chargement ne démarre pas (USB).	<ul style="list-style-type: none"><li>• Insérez la batterie de l'appareil photo (📖 30).</li><li>• Insérez à nouveau la batterie de l'appareil photo dans le bon sens (📖 30).</li><li>• Vérifiez que l'appareil photo est raccordé à l'ordinateur (📖 33).</li><li>• Si l'ordinateur est éteint ou en mode veille, allumez ou activez l'ordinateur et débranchez puis rebranchez le câble USB (📖 33).</li></ul>

Problème	Solution
<b>Le chargement ne démarre pas (chargeur de batterie).</b>	<ul style="list-style-type: none"> <li>• Insérez la batterie.</li> <li>• Réinsérez la batterie dans le bon sens.</li> <li>• Vérifiez que le chargeur est branché correctement.</li> <li>• Vérifiez que la fiche intermédiaire est branchée correctement dans le chargeur.</li> </ul>
<b>Le chargement est lent.</b>	Rechargez la batterie à température ambiante.
<b>Le témoin lumineux clignote, mais la batterie ne se recharge pas.</b>	<ul style="list-style-type: none"> <li>• <b>Les bornes de la batterie sont sales</b> : nettoyez-les avec un chiffon doux et sec (📖 30).</li> <li>• <b>La batterie a été rechargée à de nombreuses reprises</b> : la batterie a atteint la fin de sa durée de vie. Achetez une nouvelle batterie. Si vous ne parvenez toujours pas à recharger la batterie, prenez contact avec votre revendeur Fujifilm (📖 298).</li> </ul>
<b>L'icône d'alimentation n'est pas affichée.</b>	Vérifiez que <b>OUI</b> est sélectionné pour <b>RÉGLAGE ALIMENTATION USB</b> (📖 241).

## Menus et affichages

Problème	Solution
L'affichage n'est pas en français.	Sélectionnez <b>FRANCAIS</b> dans  <b>CONFIGURATION UTILISATEUR</b> >  言語/LANG. (📖 39, 210).

## Prise de vue

Problème	Solution
Aucune photo n'est prise lorsque vous appuyez sur le déclencheur.	<ul style="list-style-type: none"> <li>• <b>La carte mémoire est pleine</b> : insérez une autre carte mémoire ou effacez des photos (📖 30, 190).</li> <li>• <b>La carte mémoire n'est pas formatée</b> : formatez la carte mémoire dans l'appareil photo (📖 208).</li> <li>• <b>Les contacts de la carte mémoire sont sales</b> : nettoyez-les avec un chiffon doux et sec.</li> <li>• <b>La carte mémoire est endommagée</b> : insérez une autre carte mémoire (📖 30).</li> <li>• <b>La batterie est déchargée</b> : rechargez la batterie ou insérez une batterie de rechange entièrement chargée (📖 33).</li> <li>• <b>L'appareil photo s'éteint automatiquement</b> : allumez l'appareil photo (📖 35).</li> <li>• <b>Vous utilisez une bague adaptatrice d'une autre marque</b> : sélectionnez <b>OUI</b> pour <b>PRISE DE VUE SANS OBJ.</b> (📖 227).</li> </ul>
Des marbrures (« du bruit ») apparaissent sur l'écran ou dans le viseur lorsque vous appuyez sur le déclencheur à mi-course.	Le gain est augmenté pour faciliter la composition lorsque le sujet est mal éclairé et l'ouverture réduite, ce qui peut produire un effet de marbrure lorsque les images sont prévisualisées. Cet effet n'apparaîtra pas sur les photos prises avec l'appareil.
L'appareil photo n'effectue pas la mise au point.	<b>Le sujet n'est pas adapté à l'autofocus</b> : utilisez le verrouillage de la mise au point ou la mise au point manuelle (📖 85).

Problème	Solution
Aucun panoramique n'est enregistré lorsque vous appuyez sur le déclencheur.	<p><b>Le témoin lumineux était orange lorsque vous avez essayé d'enregistrer un panoramique :</b> attendez que le témoin lumineux s'éteigne (📖 7).</p>
Aucun visage n'est détecté.	<ul style="list-style-type: none"> <li>• <b>Le visage du sujet est caché par des lunettes de soleil, un chapeau, de longs cheveux ou d'autres objets :</b> faites en sorte que le visage ne soit plus caché (📖 132).</li> <li>• <b>Le visage du sujet n'occupe qu'une petite zone de l'image :</b> modifiez la composition de sorte que le visage du sujet occupe une plus grande zone de l'image (📖 132).</li> <li>• <b>Le visage du sujet n'est pas dirigé vers l'appareil photo :</b> demandez au sujet de faire face à l'appareil photo (📖 132).</li> <li>• <b>L'appareil photo est incliné :</b> maintenez l'appareil photo à l'horizontale.</li> <li>• <b>Le visage du sujet est peu éclairé :</b> faites la photo en pleine lumière.</li> </ul>
Le flash ne se déclenche pas.	<ul style="list-style-type: none"> <li>• <b>Le flash est désactivé :</b> modifiez les réglages (📖 149).</li> <li>• <b>La batterie est déchargée :</b> rechargez la batterie ou insérez une batterie de rechange entièrement chargée (📖 33).</li> <li>• <b>L'appareil photo est en mode continu ou bracketing :</b> sélectionnez le mode vue par vue (📖 5).</li> </ul>
Certains modes de flash ne sont pas disponibles.	<p><b>ÉTEINT est sélectionné pour SON ET FLASH :</b> sélectionnez <b>OUI</b> (📖 211).</p>
Le flash n'éclaire pas l'intégralité du sujet.	<ul style="list-style-type: none"> <li>• <b>Le sujet ne se trouve pas dans la portée du flash :</b> positionnez le sujet dans la portée du flash.</li> <li>• <b>La fenêtre du flash est masquée :</b> tenez correctement l'appareil photo.</li> <li>• <b>La vitesse d'obturation est plus rapide que la vitesse de synchronisation :</b> choisissez une vitesse d'obturation plus lente (📖 59, 65, 331).</li> </ul>
Les photos sont floues.	<ul style="list-style-type: none"> <li>• <b>L'objectif est sale :</b> nettoyez-le.</li> <li>• <b>L'objectif est bloqué :</b> éloignez tout objet de l'objectif (📖 43).</li> <li>• <b>! AF s'affiche pendant la prise de vue et le cadre de mise au point s'affiche en rouge :</b> vérifiez la mise au point avant la prise de vue (📖 44).</li> </ul>

Problème	Solution
<p><b>Les photos présentent des marbrures.</b></p>	<ul style="list-style-type: none"> <li data-bbox="350 149 936 270">• <b>La vitesse d'obturation est lente et la température ambiante est élevée</b> : cela est normal et n'est pas le signe d'un dysfonctionnement.* Utilisez l'option de configuration des pixels (📖 117). * Les rayons X, les rayons cosmiques et les autres formes de radiation qui interagissent avec le capteur d'image peuvent provoquer des points lumineux de couleurs variées comme le blanc, le rouge et le bleu. L'option de configuration des pixels permet de réduire le nombre de ces points lumineux.</li> <li data-bbox="350 441 936 528">• <b>L'appareil photo a été utilisé pendant une période prolongée à des températures élevées</b> : éteignez l'appareil photo et attendez qu'il refroidisse (📖 35, 327).</li> <li data-bbox="350 535 936 589">• <b>Un avertissement relatif à la température s'affiche</b> : éteignez l'appareil photo et attendez qu'il refroidisse (📖 35, 327).</li> </ul>

## Lecture

Problème	Solution
Les photos présentent du grain.	Les photos ont été prises avec un autre modèle ou un appareil photo d'une autre marque.
La lecture avec zoom n'est pas disponible.	Les photos ont été créées à l'aide de l'option <b>REDIMENSIONNER</b> ou ont été prises avec un autre modèle ou un appareil photo d'une autre marque.
Il n'y a pas de son lors de la lecture des vidéos.	<ul style="list-style-type: none"><li>• <b>Le volume de lecture est trop faible</b> : réglez le volume de lecture (🔊 214).</li><li>• <b>Le microphone était masqué</b> : tenez correctement l'appareil photo pendant l'enregistrement.</li><li>• <b>Le haut-parleur est masqué</b> : tenez correctement l'appareil photo pendant la lecture.</li><li>• <b>ÉTEINT est sélectionné pour SON ET FLASH</b> : sélectionnez <b>OUI</b> (🔊 211).</li></ul>
Les photos sélectionnées n'ont pas été effacées. Il reste des images après avoir sélectionné <b>EFFACE &gt; TOUTES IMAGES</b> .	Certaines des photos à effacer sont protégées. Supprimez la protection en utilisant l'appareil avec lequel la protection a été appliquée (🔒 194).
La numérotation des fichiers se réinitialise de manière inattendue.	Vous avez ouvert le couvercle du compartiment de la batterie alors que l'appareil photo était allumé. Éteignez l'appareil photo avant d'ouvrir le couvercle du compartiment de la batterie (🔋 234).



## Raccordements

Problème	Solution
L'écran est éteint.	<b>L'appareil photo est raccordé à un téléviseur</b> : les photos s'affichent sur le téléviseur au lieu de l'écran de l'appareil photo (📖 282).
L'écran du téléviseur et celui de l'appareil photo n'affichent aucune image.	<b>EVF SEUL EVF + </b> est sélectionné pour <b>RÉGLAGE VIEW MODE</b> : approchez votre œil du viseur ou choisissez une autre option <b>RÉGLAGE VIEW MODE</b> (📖 14).
Le téléviseur n'affiche aucune photo et n'émet aucun son.	<ul style="list-style-type: none"> <li>• <b>L'appareil photo n'est pas raccordé correctement</b> : raccordez l'appareil photo correctement (📖 282).</li> <li>• <b>Le téléviseur est réglé sur « TV »</b> : réglez l'entrée sur « HDMI » (📖 282).</li> <li>• <b>Le volume du téléviseur est trop faible</b> : utilisez les commandes du téléviseur pour régler le volume (📖 282).</li> </ul>
L'ordinateur ne reconnaît pas l'appareil photo.	Vérifiez que l'appareil photo et l'ordinateur sont raccordés correctement (📖 287).
FUJIFILM X RAW STUDIO ou FUJIFILM X Acquire ne parvient pas à détecter correctement l'appareil photo.	Vérifiez l'option sélectionnée pour <b>MODE DE CONNEXION</b> dans l'appareil photo. Sélectionnez <b>REST RETR/CONV RAW USB</b> avant de brancher le câble USB (📖 291).
Impossible de se connecter aux iPhones ou iPads.	<b>OUI</b> est sélectionné pour <b>RÉGLAGE ALIMENTATION USB</b> . Sélectionnez <b>NON</b> lorsque l'appareil photo est raccordé via une connexion parafoudre à un périphérique qui ne fournit pas d'électricité (📖 241).
Impossible de se connecter au smartphone.	<b>Vérifiez que l'appareil photo est raccordé correctement</b> : la procédure de branchement de l'appareil photo varie selon le type de port du smartphone (📖 292).

## Transfert sans fil

Pour en savoir plus sur le dépannage des connexions sans fil, consultez :

<https://digitalcamera-support-en.fujifilm.com/>

Problème	Solution
Impossible de se connecter au smartphone. L'appareil photo met du temps à se connecter ou à transférer les images sur le smartphone. Le transfert n'a pas fonctionné ou s'est interrompu.	<ul style="list-style-type: none"><li>• <b>Le smartphone est trop loin</b> : rapprochez-le (📖 284).</li><li>• <b>Des dispositifs situés à proximité provoquent des interférences radio</b> : éloignez l'appareil photo et le smartphone des fours à micro-ondes ou des téléphones sans fil (📖 284).</li></ul>
Impossible de transférer les images.	<ul style="list-style-type: none"><li>• <b>Le smartphone est connecté à un autre périphérique</b> : le smartphone et l'appareil photo peuvent être connectés à un seul périphérique à la fois. Mettez fin à la connexion et réessayez (📖 284).</li><li>• <b>Plusieurs smartphones se trouvent à proximité</b> : essayez de vous reconnecter. La présence de plusieurs smartphones peut perturber la connexion (📖 284).</li><li>• <b>L'image a été créée à l'aide d'un autre appareil</b> : il se peut que l'appareil photo ne parvienne pas à transférer les images créées avec d'autres appareils.</li><li>• <b>L'image est une vidéo</b> : le transfert des vidéos peut prendre un certain temps. De plus, il se peut que les smartphones ne puissent pas transférer des vidéos dans des formats avec lesquels ils ne sont pas compatibles.</li></ul>
Le smartphone n'affichera pas les images.	Sélectionnez <b>OUI</b> pour l'option <b>PARAMÈTRES GÉNÉRAUX &gt; REDIM. IMG SP</b> 📷. Si vous sélectionnez <b>NON</b> , les grandes images sont transférées plus lentement ; par ailleurs, certains téléphones peuvent ne pas afficher les images dépassant une certaine taille (📖 242).

## Divers

Problème	Solution
L'appareil photo ne répond pas.	<ul style="list-style-type: none"> <li>• <b>Dysfonctionnement temporaire de l'appareil photo</b> : retirez la batterie puis insérez-la à nouveau (📖 30).</li> <li>• <b>La batterie est déchargée</b> : rechargez la batterie ou insérez une batterie de recharge entièrement chargée (📖 33).</li> <li>• <b>L'appareil photo est connecté à un réseau local sans fil</b> : mettez fin à la connexion.</li> </ul>
L'appareil photo ne fonctionne pas comme prévu.	Retirez la batterie puis insérez-la à nouveau (📖 30). Si le problème persiste, consultez votre revendeur Fujifilm.
Les mouvements sont saccadés (ne sont pas fluides) dans le viseur ou à l'écran.	Lorsque <b>NORMAL</b> est sélectionné pour <b>PERFORMANCE</b> , la cadence ralentit si vous n'effectuez aucune opération pendant une période donnée. La cadence revient à la normale une fois que vous avez utilisé les commandes de l'appareil photo (📖 233).
Aucun son.	<ul style="list-style-type: none"> <li>• Réglez le volume (📖 213).</li> <li>• <b>ÉTEINT est sélectionné pour SON ET FLASH</b> : sélectionnez <b>OUI</b> (📖 211).</li> </ul>
Lorsque l'on appuie sur la touche Q, le menu rapide ne s'affiche pas.	<b>Le VERROUILLAGE TTL est actif</b> : annulez le VERROUILLAGE TTL (📖 150).





## Messages et affichages d'avertissement

Les avertissements suivants peuvent s'afficher.

Avertissement	Description
 (rouge)	Charge faible. Rechargez la batterie ou insérez une batterie de rechange entièrement chargée.
 (clignote en rouge)	Batterie déchargée. Rechargez la batterie ou insérez une batterie de rechange entièrement chargée.
<b>! AF</b> (affiché en rouge et cadre de mise au point rouge)	L'appareil photo ne parvient pas à effectuer la mise au point. Utilisez le verrouillage de la mise au point pour effectuer la mise au point sur un autre sujet situé à la même distance, puis recomposez la photo.
Ouverture ou vitesse d'obturation affichée en rouge	Le sujet est trop lumineux ou trop sombre et la photo sera surexposée ou sous-exposée. Utilisez le flash pour apporter un éclairage complémentaire lorsque vous photographiez des sujets peu éclairés.
<b>ERREUR MISE AU POINT</b>	L'appareil photo ne fonctionne pas correctement. Éteignez-le, puis rallumez-le. Si le message est toujours affiché, consultez un revendeur Fujifilm.
<b>ERREUR CONTROLE OBJECTIF</b>	
<b>ÉTEIGNEZ LA CAMÉRA ET RALLUMEZ-LA</b>	
<b>PAS DE CARTE MÉMOIRE</b>	Le déclenchement ne peut se faire que si une carte mémoire est insérée. Insérez une carte mémoire.
<b>CARTE NON INITIALISEE</b>	<ul style="list-style-type: none"><li>• <b>La carte mémoire n'est pas formatée ou a été formatée avec un ordinateur ou un autre appareil</b> : formatez la carte mémoire à l'aide de l'option  <b>CONFIGURATION UTILISATEUR &gt; FORMATAGE.</b></li><li>• <b>Les contacts de la carte mémoire ont besoin d'être nettoyés</b> : nettoyez-les avec un chiffon doux et sec. Si le message s'affiche de nouveau, formatez la carte. Si le message est toujours affiché, remplacez la carte.</li><li>• <b>L'appareil photo ne fonctionne pas correctement</b> : prenez contact avec un revendeur Fujifilm.</li></ul>



Avertissement	Description
<b>ERREUR OBJECTIF</b>	Éteignez l'appareil photo, retirez l'objectif et nettoyez les montures, puis remettez l'objectif en place et allumez l'appareil photo. Si le problème persiste, consultez votre revendeur Fujifilm.
<b>ERREUR CARTE</b>	<ul style="list-style-type: none"> <li>• <b>La carte mémoire n'est pas formatée pour être utilisée dans l'appareil photo</b> : formatez la carte.</li> <li>• <b>Les contacts de la carte mémoire ont besoin d'être nettoyés ou la carte mémoire est endommagée</b> : nettoyez les contacts avec un chiffon doux et sec. Si le message s'affiche de nouveau, formatez la carte. Si le message est toujours affiché, remplacez la carte.</li> <li>• <b>Carte mémoire incompatible</b> : utilisez une carte compatible.</li> <li>• <b>L'appareil photo ne fonctionne pas correctement</b> : prenez contact avec un revendeur Fujifilm.</li> </ul>
<b>CARTE PROTEGEE</b>	La carte mémoire est verrouillée. Déverrouillez la carte.
<b>OCCUPE</b>	La carte mémoire n'est pas correctement formatée. Formatez-la avec l'appareil photo.
<b> MEMOIRE PLEINE</b>	La carte mémoire est pleine et il est impossible d'enregistrer d'autres images. Effacez des images ou insérez une carte mémoire avec suffisamment d'espace libre.

Avertissement	Description
<b>ERREUR ECRITURE</b>	<ul style="list-style-type: none"> <li>• <b>Erreur de carte mémoire ou erreur de connexion</b> : réinsérez la carte ou éteignez et rallumez l'appareil photo. Si le message est toujours affiché, consultez un revendeur Fujifilm.</li> <li>• <b>Mémoire insuffisante pour enregistrer d'autres photos</b> : effacez des images ou insérez une carte mémoire avec suffisamment d'espace libre.</li> <li>• <b>La carte mémoire n'est pas formatée</b> : formatez-la.</li> <li>• <b>La carte mémoire a été retirée pendant l'enregistrement des données</b> : ne retirez pas la carte mémoire pendant l'enregistrement.</li> </ul>
<b>IMAGE NO. PLEIN</b>	<p>L'appareil photo a utilisé tous ses numéros d'image (le numéro actuel est 999-9999). Insérez une carte mémoire formatée et sélectionnez <b>RAZ</b> pour  <b>ENR. DES RÉGLAGES &gt; NUMERO IMAGE</b>. Prenez une photo pour réinitialiser la numérotation des images à 100-0001, puis sélectionnez <b>CONTINU</b> pour l'option <b>NUMERO IMAGE</b>.</p>
<b>ERREUR DE LECTURE</b>	<ul style="list-style-type: none"> <li>• <b>Le fichier est corrompu ou n'a pas été créé avec cet appareil photo</b> : impossible d'afficher le fichier.</li> <li>• <b>Les contacts de la carte mémoire ont besoin d'être nettoyés</b> : nettoyez-les avec un chiffon doux et sec. Si le message s'affiche de nouveau, formatez la carte. Si le message est toujours affiché, remplacez la carte.</li> <li>• <b>L'appareil photo ne fonctionne pas correctement</b> : prenez contact avec un revendeur Fujifilm.</li> </ul>
<b>IMAGE PROTEGEE</b>	<p>Vous avez essayé d'effacer ou de faire pivoter une photo protégée. Supprimez la protection et réessayez.</p>

Avertissement	Description
<b>IMPOSSIBLE AJUSTER</b>	La photo est endommagée ou n'a pas été créée avec cet appareil photo.
<b>ERREUR FICHER DPOF</b>	Les commandes d'impression ne peuvent pas contenir plus de 999 photos. Copiez toute autre photo que vous souhaitez imprimer sur une autre carte mémoire et créez une seconde commande d'impression.
<b>IMPO. REGLER DPOF</b>	La photo ne peut pas être imprimée avec la fonction DPOF.
 <b>IMPO. REGLER DPOF</b>	Les vidéos ne peuvent pas être imprimées avec la fonction DPOF.
<b>ROTATION IMPOSSIBLE</b>	Il est impossible de faire pivoter la photo sélectionnée.
 <b>ROTATION IMPOSSIBLE</b>	Il est impossible de faire pivoter les vidéos.
 <b>OPERATION IMPOSSIBLE</b>	Il est impossible d'appliquer la réduction des yeux rouges aux vidéos.
 <b>OPERATION IMPOSSIBLE</b>	Il est impossible d'appliquer la réduction des yeux rouges aux photos créées avec d'autres appareils.
<b>INC. : MODE 4K ET MONITEUR EXTERNE CHANGER MODE VIDEO</b>	Le mode vidéo sélectionné avec l'appareil photo n'est pas compatible avec le périphérique auquel l'appareil photo est connecté en HDMI. Essayez de sélectionner un autre mode vidéo (📖 155).
<b>!</b> (jaune)	Éteignez l'appareil photo et attendez qu'il refroidisse. L'effet de marbrure peut être accentué sur les photos prises alors que cet avertissement est affiché.
<b>!</b> (rouge)	Éteignez l'appareil photo et attendez qu'il refroidisse. Lorsque cet avertissement est affiché, l'enregistrement vidéo risque de ne pas être disponible, le nombre de marbrures peut augmenter et les performances, notamment la cadence de prise de vue et la qualité de l'affichage, peuvent chuter.

## Capacité des cartes mémoire

Le tableau suivant indique la durée d'enregistrement ou le nombre de photos disponibles en fonction de la taille des images. Tous les chiffres sont approximatifs ; la taille du fichier varie en fonction de la scène enregistrée, ce qui explique les grandes variations du nombre de fichiers pouvant être stockés. Il est possible que le nombre de vues restantes ou la durée restante ne diminuent pas de manière régulière.

		Capacité	16 Go		32 Go	
			FINE	NORMAL	FINE	NORMAL
Photos	 3:2		1030	1540	2060	3090
	RAW (NON COMPRESSÉ)		270		550	
	RAW (COMPRESSÉ SANS PERTE)		500		1010	
	RAW (COMPRESSÉ)		690		1400	
Vidéos <sup>1,2</sup>	 2160		20 minutes		40 minutes	
	 1080		20 minutes		40 minutes	

1 Utilisez une carte de classe de vitesse UHS 3 ou supérieure.

2 Suppose que le débit binaire est défini sur le réglage par défaut.

 Si la capacité de la carte mémoire dépasse 32 Go, les vidéos seront enregistrées dans des fichiers uniques, quelle que soit leur taille. Si la capacité de la carte mémoire est égale ou inférieure à 32 Go, les vidéos dont la taille dépasse 4 Go seront enregistrées sans interruption dans des fichiers différents.



## Caractéristiques

Système																			
Modèle	FUJIFILM X-E4																		
Numéro de produit	FF200002																		
Nombre effectif de pixels	Environ 26,1 millions																		
Capteur d'image	Capteur CMOS 4 X-Trans de 23,5 mm × 15,6 mm (APS-C) avec filtre de couleurs primaires																		
Support mémoire	Cartes mémoire SD/SDHC/SDXC recommandées par Fujifilm																		
Logement pour carte mémoire	Logement pour carte mémoire SD (compatibles UHS-I)																		
Système de fichiers	Compatible avec les formats Design Rule for Camera File System (DCF2.0), Exif 2.32 et Digital Print Order Format (DPOF)																		
Format de fichiers	<ul style="list-style-type: none"><li>• <b>Photos</b> : Exif 2.32 JPEG (compressé) ; RAW : (format RAF original, sans compression ou compression à l'aide d'un algorithme réversible ou non réversible ; logiciel spécial nécessaire) ; RAW+JPEG disponible</li><li>• <b>Vidéos</b> : norme MPEG-4 AVC/H.264 avec son stéréo (MOV/MP4)</li><li>• <b>Audio (mémos audio)</b> : son stéréo (WAV)</li></ul>																		
Taille d'image	<table><tbody><tr><td><b>L 3:2</b> (6240 × 4160)</td><td><b>L 1:1</b> (4160 × 4160)</td></tr><tr><td><b>L 16:9</b> (6240 × 3512)</td><td></td></tr><tr><td><b>M 3:2</b> (4416 × 2944)</td><td><b>M 1:1</b> (2944 × 2944)</td></tr><tr><td><b>M 16:9</b> (4416 × 2488)</td><td></td></tr><tr><td><b>S 3:2</b> (3120 × 2080)</td><td><b>S 1:1</b> (2080 × 2080)</td></tr><tr><td><b>S 16:9</b> (3120 × 1760)</td><td></td></tr><tr><td><b>RAW</b> (6240 × 4160)</td><td></td></tr><tr><td><b>L panoramique</b> : vertical (2160 × 9600)/horizontal (9600 × 1440)</td><td></td></tr><tr><td><b>M panoramique</b> : vertical (2160 × 6400)/horizontal (6400 × 1440)</td><td></td></tr></tbody></table>	<b>L 3:2</b> (6240 × 4160)	<b>L 1:1</b> (4160 × 4160)	<b>L 16:9</b> (6240 × 3512)		<b>M 3:2</b> (4416 × 2944)	<b>M 1:1</b> (2944 × 2944)	<b>M 16:9</b> (4416 × 2488)		<b>S 3:2</b> (3120 × 2080)	<b>S 1:1</b> (2080 × 2080)	<b>S 16:9</b> (3120 × 1760)		<b>RAW</b> (6240 × 4160)		<b>L panoramique</b> : vertical (2160 × 9600)/horizontal (9600 × 1440)		<b>M panoramique</b> : vertical (2160 × 6400)/horizontal (6400 × 1440)	
<b>L 3:2</b> (6240 × 4160)	<b>L 1:1</b> (4160 × 4160)																		
<b>L 16:9</b> (6240 × 3512)																			
<b>M 3:2</b> (4416 × 2944)	<b>M 1:1</b> (2944 × 2944)																		
<b>M 16:9</b> (4416 × 2488)																			
<b>S 3:2</b> (3120 × 2080)	<b>S 1:1</b> (2080 × 2080)																		
<b>S 16:9</b> (3120 × 1760)																			
<b>RAW</b> (6240 × 4160)																			
<b>L panoramique</b> : vertical (2160 × 9600)/horizontal (9600 × 1440)																			
<b>M panoramique</b> : vertical (2160 × 6400)/horizontal (6400 × 1440)																			
Monture d'objectif	Monture FUJIFILM X																		
Sensibilité	<ul style="list-style-type: none"><li>• <b>Photos</b> : sensibilité de sortie standard équivalente à 160–12800 ISO par incréments de 1/3 IL ; AUTO 1 ; AUTO 2 ; AUTO 3 ; sensibilité de sortie étendue équivalente à 80, 100, 125, 25600 ou 51200 ISO</li><li>• <b>Vidéos</b> : sensibilité de sortie standard équivalente à 160–12800 ISO par incréments de 1/3 IL ; AUTO ; sensibilité de sortie étendue équivalente à 25600 ISO</li></ul>																		

## Système

Mesure	Mesure en 256 zones avec l'objectif (through-the-lens (TTL)) ; MULTI, CENTRALE, MOYENNE, CENTRALE PONDÉRÉE
Contrôle de l'exposition	AE programmé (avec décalage de programme) ; AE avec priorité à la vitesse ; AE avec priorité à l'ouverture ; exposition manuelle
Correction d'exposition	<ul style="list-style-type: none"><li>• <b>Photos</b> : -5 IL - +5 IL par incréments de 1/3 IL</li><li>• <b>Vidéos</b> : -2 IL - +2 IL par incréments de 1/3 IL</li></ul>
Vitesse d'obturation	<ul style="list-style-type: none"><li>• <b>DÉCLENCHÉUR MÉCANIQUE</b><ul style="list-style-type: none"><li>- <b>Mode P</b> : 4 s à 1/4000 s</li><li>- <b>Mode A</b> : 30 s à 1/4000 s</li><li>- <b>Modes S et M</b> : 15 min à 1/4000 s</li><li>- <b>Pose B</b> : 60 min max.</li></ul></li><li>• <b>DÉCLENCHÉUR ÉLECTR.</b><ul style="list-style-type: none"><li>- <b>Mode P</b> : 4 s à 1/32000 s</li><li>- <b>Mode A</b> : 30 s à 1/32000 s</li><li>- <b>Modes S et M</b> : 15 min à 1/32000 s</li><li>- <b>Pose B</b> : 1 s fixe</li></ul></li><li>• <b>MÉCANIQUE+ÉLECTRONIQUE</b><ul style="list-style-type: none"><li>- <b>Mode P</b> : 4 s à 1/32000 s</li><li>- <b>Mode A</b> : 30 s à 1/32000 s</li><li>- <b>Modes S et M</b> : 15 min à 1/32000 s</li><li>- <b>Pose B</b> : 60 min max.</li></ul></li></ul>



## Prise de vue en rafale

<b>PRISE DE VUE CONTINUE</b>	<b>Cadences de prise de vue disponibles (JPEG)</b>
<b>30fps(1,25XCROP)*</b>	30
<b>20fps(1,25XCROP)*</b>	20
<b>10fps(1,25XCROP)*</b>	10
<b>20fps*</b>	20
<b>10fps*</b>	10
<b>8.0fps</b>	8,0
<b>5.0fps</b>	5,0
<b>4.0fps</b>	4,0
<b>3.0fps</b>	3,0

\* Disponible uniquement avec l'obturateur électronique.

 La cadence et le nombre d'images par rafale dépendent des conditions de prise de vue et du type de carte mémoire utilisé.

## Système

<b>Mise au point</b>	<ul style="list-style-type: none"> <li>• <b>Mode</b> : AF seul ou continu ; mise au point manuelle avec bague de mise au point</li> <li>• <b>Système de mise au point automatique</b> : AF hybride intelligent (détection de contraste TTL/AF par détection de phase) avec illuminateur d'assistance AF</li> <li>• <b>Sélection de la zone de mise au point</b> : POINT UNIQUE, ZONE, LARGE/SUIVI, TOUS</li> </ul>
<b>Balance des blancs</b>	Automatique (PRIORITÉ DE BLANC, AUTO, PRIORITÉ AMBIANCE), Personnalisée 1, Personnalisée 2, Personnalisée 3, sélection de la température de couleur, lumière directe du soleil, ombre, éclairage fluorescent lumière du jour, éclairage fluorescent blanc chaud, éclairage fluorescent blanc froid, éclairage à incandescence, plongée
<b>Retardateur</b>	Désactivé, 2 s, 10 s
<b>Mode flash</b>	<ul style="list-style-type: none"> <li>• <b>MODE</b> : MODE TTL (FLASH AUTOMATIQUE, STANDARD, SYNCHRONISATION LENTE), MANUEL, MULTI, OFF</li> <li>• <b>MODE DE SYNCHRONISATION</b> : 1ER RIDEAU, 2E RIDEAU, AUTO FP (synchronisation haute vitesse)</li> <li>• <b>REDUC. YEUX ROUGE</b> :  FLASH+RETRAIT,  FLASH,  RETRAIT, NON</li> </ul>
<b>Griffe flash</b>	Griffe flash avec contacts TTL ; permet des vitesses de synchronisation aussi rapides que le $\frac{1}{180}$ s
<b>Contact de synchronisation</b>	Contact X ; permet des vitesses de synchronisation aussi rapides que $\frac{1}{180}$ s
<b>Prise synchro</b>	–
<b>Visueur électronique (EVF)</b>	<p>Visueur OLED de 0,39 pouce et 2360000 points ; grossissement 0,62x avec objectif 50 mm (équivalent en format 24x36 mm) réglé à l'infini et dioptrie réglée sur -1 d ; angle de champ diagonal de 31° environ (angle de champ horizontal de 26° environ)</p> <ul style="list-style-type: none"> <li>• <b>Réglage dioptrique</b> : -4 à +2 d</li> <li>• <b>Dégagement oculaire</b> : environ 17,5 mm</li> </ul>
<b>Écran LCD</b>	Écran LCD tactile couleur 3,0 pouces/7,6 cm, 1620000 points, inclinable
<b>Vidéos (avec son stéréo)</b>	<ul style="list-style-type: none"> <li>• <b>Taille des vidéos</b> : <b>4K</b> 16:9, <b>DCl</b> 17:9, <b>FHD</b> 16:9, <b>FHD</b> 17:9</li> <li>• <b>Cadence</b> : 59.94P, 50P, 29.97P, 25P, 24P, 23.98P</li> <li>• <b>Débit binaire</b> : 200Mbps, 100Mbps, 50Mbps</li> <li>• <b>Enregistrement/format de sortie</b> : carte SD, 4:2:0, 8 bits / sortie HDMI, 4:2:2, 10 bits</li> </ul>
<b>Vidéos à grande vitesse</b>	<ul style="list-style-type: none"> <li>• <b>Taille des vidéos</b> : FULL HD 16:9</li> <li>• <b>Cadence de prise de vue</b> : 240P, 200P, 120P, 100P</li> </ul>

## Entrée/sortie



Prise du microphone	Jack mini-stéréo de $\varnothing$ 3,5 mm
Prise jack pour casque	Le port USB peut être converti en prise jack pour casque à l'aide de l'adaptateur Casque fourni
Prise pour télécommande	Mini-jack à 3 bornes, $\varnothing$ 3,5 mm
Entrée/sortie numérique	Port USB (type C) USB3.2 Gen1x1
Sortie HDMI	Micro-connecteur HDMI (type D)

## Alimentation électrique/autre

**Alimentation** Batterie rechargeable NP-W126S (fournie avec l'appareil photo)

- Autonomie de la batterie**
- **Type de batterie** : NP-W126S
  - **Objectif** : XF35mmF1.4 R
  - **Flashes externes** : désactivé
  - **Mode de prise de vue** : mode P

Nombre d'images		
PERFORMANCE	LCD	EVF
MODE BOOST	Environ 270	Environ 270
NORMAL	Environ 460	Environ 430

Durée totale des séquences pouvant être enregistrées en une seule charge		
Mode	Durée d'enregistrement standard	Durée d'enregistrement continu
 <sup>1</sup>	Environ 45 minutes	Environ 60 minutes
 <sup>2</sup>	Environ 50 minutes	Environ 75 minutes
<b>Vidéos à grande vitesse</b> <sup>3</sup>	Environ 80 minutes	—

1 À une cadence de 29,97 images/s.

2 À une cadence de 59,94 images/s.

3 À une cadence de 120 images/s.

Norme CIPA. Mesure effectuée à l'aide de la batterie fournie avec l'appareil photo et d'une carte mémoire SD.

**Remarque** : l'autonomie de la batterie dépend de son niveau de charge et les chiffres indiqués ci-dessus ne sont pas garantis. L'autonomie de la batterie baisse à basse température.

**Alimentation électrique/autre**

**Dimensions de l'appareil photo** (L × H × P) 121,3 mm × 72,9 mm × 32,7 mm/4,78 po × 2,87 po × 1,29 po (hors parties saillantes)

**Poids de l'appareil photo** Environ 315 g/11,1 oz, sans la batterie, les accessoires et la carte mémoire

**Poids pour la prise de vue** Environ 364 g/12,8 oz, avec la batterie et la carte mémoire

**Conditions de fonctionnement**

- **Température** : 0 °C à +40 °C/+32 °F à +104 °F
- **Humidité** : 10% à 80% (sans condensation)

**Transmetteur sans fil****Réseau local sans fil**

**Normes** IEEE 802.11b/g/n (protocole sans fil standard)

**Fréquence de transmission (fréquence centrale)** 2412 MHz–2462 MHz (11 canaux)

**Puissance radiofréquence maximale (PIRE)** 8,07 dBm

**Protocoles d'accès** Infrastructure

**Bluetooth®**

**Normes** Bluetooth version 4.2 (Bluetooth Low Energy)

**Fréquence de transmission (fréquence centrale)** 2402 MHz–2480 MHz

**Puissance radiofréquence maximale (PIRE)** –0,39 dBm

**Batterie rechargeable NP-W126S**

<b>Tension nominale</b>	7,2V
<b>Capacité nominale</b>	1260 mAh
<b>Température de fonctionnement</b>	0 °C à +40 °C/+32 °F à +104 °F
<b>Dimensions</b> (L × H × P)	36,4 mm × 47,1 mm × 15,7 mm/1,4 po × 1,9 po × 0,6 po
<b>Poids</b>	Environ 47 g/1,7 oz



Le poids et les dimensions varient en fonction du pays ou de la région d'achat.



Les caractéristiques et les performances peuvent faire l'objet de modifications sans préavis. Fujifilm ne pourra être tenu responsable des erreurs éventuellement présentes dans ce manuel. L'apparence du produit peut différer de celle décrite dans ce manuel.



# FUJIFILM

---

## FUJIFILM Corporation

7-3, AKASAKA 9-CHOME, MINATO-KU, TOKYO 107-0052, JAPAN

<https://fujifilm-x.com>

