

FUJIFILM

DIGITAL CAMERA

X-H2

FF210003

Manuel de base

Nous vous remercions d'avoir acheté ce produit. Veuillez à lire attentivement ce manuel et à bien le comprendre avant d'utiliser votre appareil photo. Une fois que vous avez terminé, conservez le manuel à portée de main pour pouvoir vous y référer ultérieurement.

Les dernières versions des manuels du produit sont disponibles depuis le site Internet ci-dessous.

<https://fujifilm-dsc.com/en-int/manual/>



Le site Internet ci-dessus, qui fournit des instructions détaillées et des contenus non disponibles dans ce guide, est accessible depuis un ordinateur, un smartphone ou une tablette. Il comporte également des informations sur la licence des logiciels.





Index des chapitres

1 Avant de commencer	1
2 Premières étapes	37
3 Prise de vue et affichage des photos	55
4 Enregistrement et lecture des vidéos	91
5 Raccordements	99
6 Liste des menus	119
7 Remarques	143



Table des matières

Index des chapitres.....	iii
Accessoires fournis	viii
À propos de ce manuel	ix
Symboles et conventions.....	ix
Terminologie.....	ix

1 Avant de commencer **1**

Parties de l'appareil photo	2
La plaque d'identification.....	6
Le couvercle du logement des cartes mémoire (amovible).....	6
Le levier de mise au point.....	7
Les touches de sélection.....	7
La touche WB.....	7
La molette de sélection.....	8
La touche DRIVE	9
Les molettes de commande.....	10
Le témoin lumineux.....	11
L'écran LCD.....	12
L'œilleton	13
Réglage de la netteté du viseur.....	13
Affichages de l'appareil photo.....	14
Le viseur électronique	14
L'écran LCD.....	16
Choix d'un mode d'affichage.....	18
Réglage de la luminosité de l'affichage.....	20
Rotation de l'affichage	20
La touche DISP/BACK.....	21
Le double affichage	22
Personnalisation de l'affichage standard.....	23
Horizon virtuel.....	25
L'écran LCD secondaire	26

Utilisation des menus	28
Les menus	28
Sélection d'un onglet de menu.....	30
Mode écran tactile	31
Commandes tactiles pour la prise de vue	31
Commandes tactiles en mode de lecture	36

2 Premières étapes 37

Fixation de la courroie	38
Fixation d'un objectif	39
Insertion de la batterie	40
Insertion des cartes mémoire	42
Utilisation de deux cartes	44
Chargement de la batterie.....	45
Allumer et éteindre l'appareil photo.....	49
Configuration de base	50
Sélection d'une autre langue.....	53
Modification de l'heure et de la date	53

3 Prise de vue et affichage des photos 55

Modes P, S, A et M.....	56
Mode P : Programme AE.....	56
Mode S : AE avec priorité à la vitesse	57
Mode A : AE avec priorité à l'ouverture.....	59
Mode M : Exposition manuelle	60
FILTER	63
Modes personnalisés.....	64
Autofocus.....	72
Mode de mise au point	73
Options autofocus (mode AF)	74
Sélection du collimateur de mise au point	76

Mise au point manuelle	80
Vérification de la mise au point	81
Sensibilité.....	83
AUTO.....	84
Mesure.....	85
Correction d'exposition.....	86
Verrouillage de la mise au point/de l'exposition	87
Autres commandes.....	88
Visualisation des images.....	89
Suppression des images.....	90

4 Enregistrement et lecture des vidéos 91

Enregistrement de vidéos	92
Enregistrement de vidéos	92
Modification des paramètres vidéo	96
Visionnage des vidéos	97

5 Raccordements 99

Vue d'ensemble	100
Fonctionnalités prises en charge.....	100
Paramètres de connexion	101
Connexion aux smartphones (Bluetooth)	102
Installation des applications de smartphone.....	102
Connexion à un smartphone.....	102
Utilisation de l'application du smartphone.....	104
Connexion aux smartphones (USB).....	105
Copie des images sur un smartphone.....	105
Connexion de l'appareil photo et de l'ordinateur.....	108
Utilisation de l'appareil photo comme webcam.....	110
Imprimantes instax SHARE.....	111
Établissement d'une connexion.....	111
Impression des photos.....	112

Prise de vue photographique à distance	113
Prise de vue photographique à distance en USB.....	113
Traitement RAW	115
Enregistrement et chargement des réglages.....	116
Enregistrement des vidéos à distance depuis un navigateur Internet	117

6 Liste des menus 119

Les menus prise de vue (photographie)	120
CONFIGURATION QUALITÉ IMAGE	120
CONFIGURATION AF/MF	122
CONFIGURATION PRISE DE VUE	123
CONFIGURATION DU FLASH	125
CONFIGURATION DU FILM.....	125
Les menus prise de vue (vidéos).....	126
CONFIGURATION DU FILM.....	126
CONFIGURATION QUALITÉ IMAGE	128
CONFIGURATION AF/MF	128
RÉGLAGE AUDIO.....	130
RÉGLAGE CODE TEMPOREL.....	131
Le menu lecture	132
Les menus de configuration.....	134
CONFIGURATION UTILISATEUR.....	134
CONFIGURATION SON	135
CONFIG. ÉCRAN	136
CONFIG.TOUCHE/MOLETTE.....	138
GESTION ALIM.	139
ENR. DES RÉGLAGES.....	140
Menus des paramètres réseau/USB.....	141

7 Remarques 143

Pour votre sécurité.....	144
--------------------------	-----

Accessoires fournis

Les éléments suivants sont fournis avec l'appareil photo :

- Batterie rechargeable NP-W235



Pour des raisons de sécurité, la batterie n'est pas chargée au moment de l'achat. L'appareil photo ne fonctionnera pas si la batterie n'est pas chargée ; veillez à charger la batterie avant toute utilisation (📖 45).

- Adaptateur secteur AC-5VJ
- Fiche intermédiaire
- Câble USB (environ 0,6 m/2 pi)
- Bouchon de boîtier (est fixé sur l'appareil photo)
- Courroie
- Protecteur de câble
- Cache de la griffe flash (inséré dans la griffe flash)
- Cache de la prise synchro (est fixé sur l'appareil photo)
- Cache du connecteur de la poignée-alimentation verticale/ du transmetteur de fichiers (est fixé sur l'appareil photo)
- Cache du connecteur du ventilateur (est fixé sur l'appareil photo)
- *Manuel de base* (ce manuel)



- Si vous avez acheté un kit avec objectif, vérifiez que l'objectif est inclus.
- La fiche intermédiaire fournie dépend du pays ou de la région.
- Consultez le site Internet ci-dessous pour obtenir des informations sur les logiciels disponibles pour votre appareil photo.

<https://fujifilm-x.com/support/compatibility/cameras/>

À propos de ce manuel

Ce manuel comporte des instructions pour votre appareil photo numérique FUJIFILM X-H2. Veuillez à le lire attentivement et à bien le comprendre avant d'aller plus loin.

Symboles et conventions

Les symboles suivants sont utilisés dans ce manuel :



Informations que vous devez lire pour éviter d'endommager le produit.



Informations supplémentaires qui peuvent vous être utiles lors de l'utilisation du produit.



Pages comportant des informations associées.

Les menus et autres textes affichés à l'écran sont indiqués en **gras**. Les illustrations sont uniquement destinées à faciliter les explications ; il se peut que les dessins aient été simplifiés. Par ailleurs, les photos n'ont pas nécessairement été prises avec le modèle d'appareil photo décrit dans ce manuel.

Terminologie

Les cartes mémoire SD, SDHC, SDXC et CFexpress de type B (en option) que l'appareil photo utilise pour enregistrer les images sont dénommées « cartes mémoire ». Le viseur électronique peut être dénommé « EVF » et l'écran LCD « LCD ». Les smartphones et les tablettes sont dénommés « smartphones ».

Avant de commencer



Parties de l'appareil photo

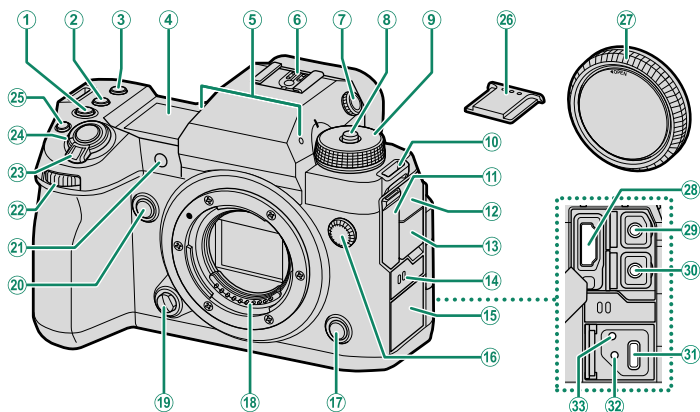

① Touche ISO	83	⑱ Contacts de signal de l'objectif	
② Touche WB	7	⑲ Bouton de déverrouillage de l'objectif.....	39
③ Touche Fn1		⑳ Touche Fn2	
④ Écran LCD secondaire.....	26	㉑ Illuminateur d'assistance AF	
⑤ Microphone.....	92	Témoin lumineux du retardateur	
⑥ Griffe flash		Lampe témoin	
⑦ Commande de réglage dioptrique.....	13	㉒ Molette de commande avant.....	10
⑧ Bouton de déverrouillage de la molette		㉓ Commutateur ON/OFF	49
.....	56, 92	㉔ Déclencheur	
⑨ Molette de sélection.....	8	㉕ Touche ⬢ (enregistrement vidéo).....	92
⑩ Cillet de la courroie.....	38	㉖ Cache de la griffe flash	
⑪ Cache de la prise HDMI		㉗ Bouchon de boîtier.....	39
⑫ Cache de la prise du microphone		㉘ Prise HDMI (type A)	
⑬ Cache de la prise jack pour casque		㉙ Prise du microphone (ø3,5 mm).....	95
⑭ Haut-parleur.....	97	⑳ Prise jack pour casque (ø3,5 mm)	
⑮ Cache de la prise USB		㉑ Port USB (type C).....	45
⑯ Prise synchro		㉒ Filetage pour visser le câble USB	
⑰ Touche Fn3		㉓ Filetage pour visser le protège-câble	

ⓘ ㉘ Utilisez un câble HDMI dont la longueur ne dépasse pas 1,5 m (4,9 pi).

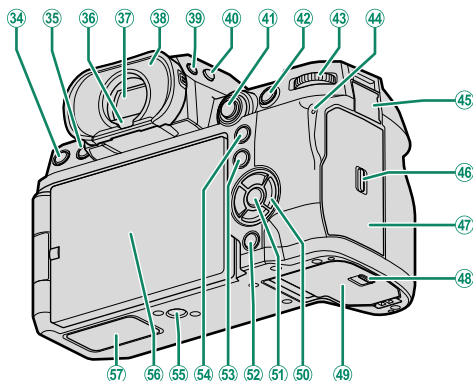

- | | |
|---|---|
| ③④ Touche DRIVE 9 | ④⑦ Couverture des logements des cartes mémoire..... 6, 42 |
| Touche (suppression)..... 90 | ④⑧ Loquet du couvercle du compartiment de la batterie..... 40 |
| ③⑤ Touche (lecture)..... 89 | ④⑨ Couvercle du compartiment de la batterie... 40 |
| ③⑥ Détecteur oculaire..... 19 | ⑤① Touches de sélection..... 7 |
| ③⑦ Viseur électronique (EVF)..... 14, 18, 20, 31 | ⑤② Touche DISP (affichage)/ BACK 21 |
| ③⑧ Cailleton (verrouillable)..... 13 | Touche (Bluetooth)..... 102 |
| ③⑨ Touche VIEW MODE 18 | ⑤③ Touche Q (menu rapide) |
| ④① Touche de rétroéclairage de l'écran secondaire..... 27 | ⑤④ Touche AE-L (verrouillage de l'exposition).... 88 |
| ④② Levier de mise au point..... 7, 76 | ⑤⑤ Fixation du trépied |
| ④③ Touche AFON 88 | ⑤⑥ Écran LCD inclinable..... 12, 16, 18 |
| ④④ Molette de commande arrière..... 10 | Écran tactile..... 31 |
| ④⑤ Témoin lumineux..... 11 | ⑤⑦ Cache du connecteur de la poignée-alimentation verticale/du transmetteur de fichiers |
| Lampe témoin | |
| ④⑤ Cache de la prise pour télécommande..... 62 | |
| ④⑥ Loquet du couvercle des logements des cartes mémoire..... 42 | |

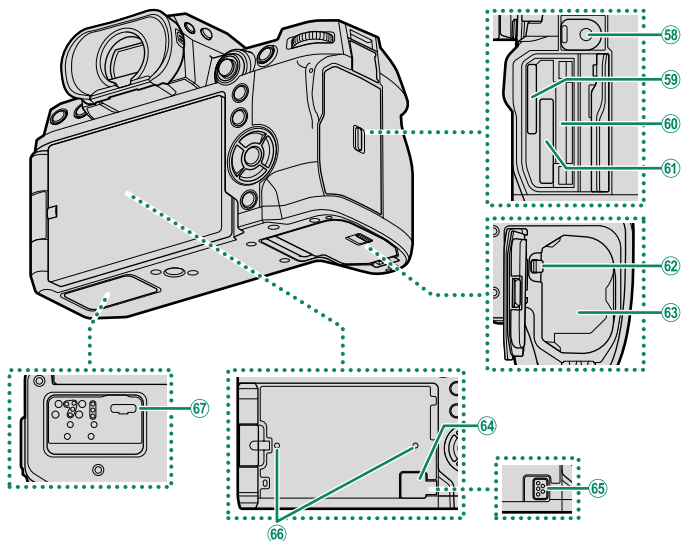

- | | | | | | |
|----|--|----|----|--|----|
| 58 | Prise pour télécommande (ø 2,5 mm)..... | 62 | 63 | Compartiment de la batterie..... | 40 |
| 59 | Logement de la carte mémoire 2
(pour cartes mémoire SD)..... | 42 | 64 | Cache du connecteur du ventilateur | |
| 60 | Plaque d'identification | | 65 | Connecteur du ventilateur | |
| 61 | Logement de la carte mémoire 1
(pour cartes CFexpress de type B)..... | 42 | 66 | Filetage pour visser le ventilateur | |
| 62 | Loquet de la batterie..... | 41 | 67 | Connecteur de la poignée-alimentation
verticale/du transmetteur de fichiers | |

Le protecteur de câble

Fixez le protecteur comme indiqué afin d'empêcher tout débranchement accidentel.

- ① Faites glisser le protège-câble en direction du cache du port USB de façon que le cache passe par la fente du protège-câble.
- ② Serrez la vis de verrouillage.
- ③ Branchez le câble et faites-le passer par le protecteur comme illustré.

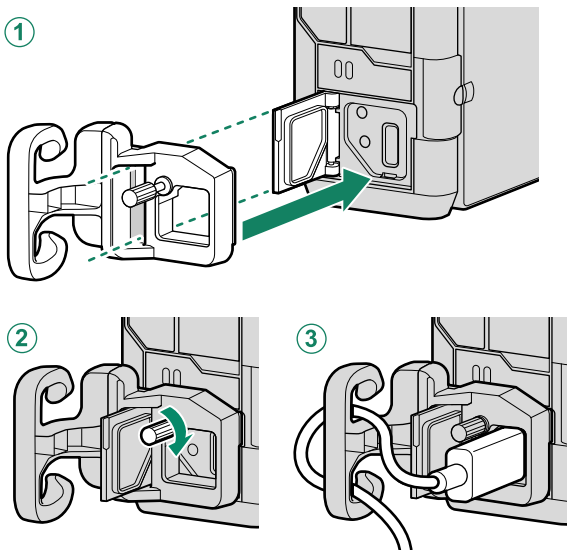

La plaque d'identification

Ne retirez pas la plaque d'identification qui indique le CMIIT ID, le numéro de série et d'autres informations importantes.

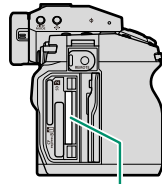

Plaque d'identification

Le couvercle du logement des cartes mémoire (amovible)

Il est possible de retirer le couvercle du logement des cartes mémoire en abaissant le loquet intérieur. Retirez le couvercle pour faciliter l'accès lorsqu'une cage pour caméra est fixée ou dans d'autres situations où il est difficile d'ouvrir ou de fermer le couvercle.

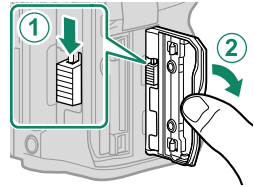

Le levier de mise au point

Inclinez le levier de mise au point ou appuyez dessus pour sélectionner la zone de mise au point. Le levier de mise au point permet également de parcourir les menus.

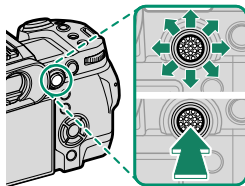

 Pour choisir le rôle joué par le levier de mise au point, maintenez appuyé le centre du levier ou utilisez **CONFIG.TOUCHE/MOLETTE > RÉGLAGE LEVIER FOCUS**.

Les touches de sélection

Appuyez sur la touche de sélection supérieure (▲), droite (▶), inférieure (▼) ou gauche (◀) pour mettre en surbrillance les éléments. Les touches de sélection supérieure, droite, inférieure et gauche correspondent également aux touches de fonction **Fn4** à **Fn7**.

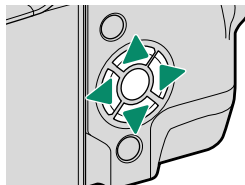

La touche WB

Appuyez sur la touche **WB** pour accéder aux réglages de balance des blancs.

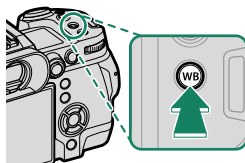

La molette de sélection

Pour sélectionner un mode de prise de vue, tournez la molette jusqu'à ce que l'icône du mode souhaité s'aligne sur le repère.

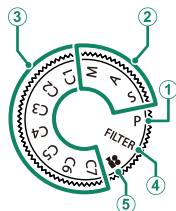

Mode	Description	
① P (PROGRAMME AE)	Vous pouvez modifier l'ouverture et la vitesse d'obturation à l'aide du décalage de programme.	56
② S (AE AVEC PRIORITÉ À L'OBTURATEUR) A (AE AVEC PRIORITÉ À L'OUVERTURE) M (MANUELLE)	Sélectionnez l'un de ces modes pour contrôler entièrement les réglages de l'appareil photo, notamment l'ouverture (M et A) et/ou la vitesse d'obturation (M et S).	57 59 60
③ C1/C2/C3/C4/C5/C6/C7 (PERSONNALISÉ 1/2/3/4/5/6/7)	Prenez des photos en vous servant de réglages enregistrés précédemment.	64
④ FILTER (FILTRE)	Prenez des photos avec des effets de filtres.	63
⑤  (VIDEO)	Enregistrez des vidéos.	92

La touche DRIVE

Appuyez sur la touche **DRIVE** pour afficher le menu du mode de déclenchement ; vous avez le choix entre les modes de déclenchement suivants.

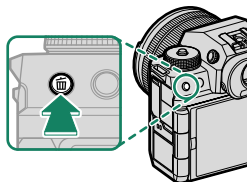

Mode	
	Vue par vue
	Mode rafale haute vitesse
	Mode rafale basse vitesse
	BRACKETING ISO
	BAL. BLANC BKT

Mode	
	Bracketing
	HDR
	Panoramique
	Exposition multiple
	MULTI PRISE DÉCALAGE PIXEL

Les molettes de commande

Les molettes de commande avant et arrière permettent d'effectuer les opérations ci-dessous.

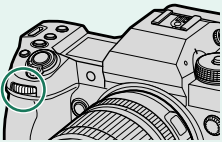
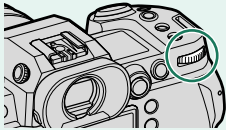
		Molette de commande avant	Molette de commande arrière
			
Prise de vue ¹	P	Choisir la combinaison souhaitée de vitesse d'obturation et d'ouverture (décalage de programme).	Régler la correction de l'exposition.
	S	Choisir une vitesse d'obturation.	
	A	Régler l'ouverture. ²	Régler l'ouverture. ²
	M	Choisir une vitesse d'obturation.	
	FILTER	Décalage de programme.	Régler la correction de l'exposition.
Menus		Sélectionner les onglets de menus ou parcourir les menus.	Mettre en surbrillance les rubriques de menus.
Menu Q		Sélectionner les éléments dans le menu rapide.	Modifier les réglages du menu rapide.
Lecture		Afficher les autres images.	<ul style="list-style-type: none"> • Faire un zoom avant ou arrière (lecture plein écran). • Faire un zoom avant ou arrière (lecture multi-vues).

1 Peut être modifié à l'aide de **CONFIG.TOUCHE/MOLETTE > PARAM. MOLETTE COMMANDE.**

2 S'applique si l'objectif n'a pas de bague des ouvertures ou si une bague des ouvertures comportant la position « **A** » est positionnée sur **A**.

 Le sens de rotation des molettes de commande peut être sélectionné à l'aide de **CONFIG.TOUCHE/MOLETTE > DIRECTION MOLETTE COMMANDE.**

Le témoin lumineux

L'état de l'appareil photo est indiqué par le témoin lumineux.

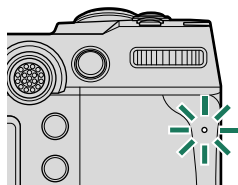

Témoin lumineux	État de l'appareil photo
Allumé en vert	La mise au point est verrouillée.
Clignote en vert	Avertissement relatif à la mise au point ou à une vitesse d'obturation lente. Il est possible de prendre des photos.
Clignote en vert et en orange	<ul style="list-style-type: none"> • Appareil photo allumé : enregistrement des photos ou photo affichée pour validation après avoir été prise avec une option autre que NON pour CONFIG. ÉCRAN > IMAGE (il est possible de prendre d'autres photos). • Appareil photo éteint : transfert des photos vers un smartphone ou une tablette.*
Allumé en orange	Photos en cours d'enregistrement. Il est impossible de prendre d'autres photos pour le moment.
Clignote en orange	Flash en cours de recyclage ; le flash ne se déclenchera pas si vous prenez une photo.
Clignote en rouge	Erreur avec l'objectif ou la mémoire.

* Affiché uniquement si les photos sont sélectionnées pour être transférées.



- Des avertissements peuvent également s'afficher à l'écran.
- Le témoin lumineux reste éteint lorsque vous regardez dans le viseur.
- L'option **CONFIGURATION DU FILM > LAMPE TÉMOIN** permet de choisir le voyant (témoin lumineux ou lampe d'assistance AF) qui s'éclaire pendant l'enregistrement vidéo et si ce voyant clignote ou pas.

L'écran LCD

Vous pouvez modifier l'angle de l'écran LCD lorsque vous cadrez les images, mais faites attention de ne pas vous coincer les doigts ou de coincer d'autres objets.

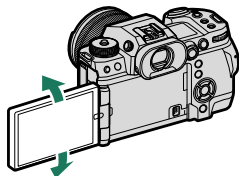
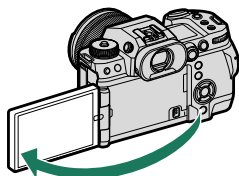

- ⚠ N'exercez pas de force excessive sur la charnière lorsque vous tournez l'écran LCD, car cela pourrait endommager la charnière.
- Veillez à ce que les angles de l'écran ne soient pas en contact avec le boîtier de l'appareil photo car cela pourrait laisser des marques.

👉 L'écran LCD fonctionne également comme écran tactile permettant :

- La prise de vue tactile (📖 32)
- La sélection de la zone de mise au point (📖 31)
- La sélection de fonctions (📖 34)
- Contrôle film optim. 📖 (📖 33)
- Lecture (📖 36)

L'ocilleton

Pour retirer l'ocilleton, maintenez appuyés les boutons de chaque côté et faites glisser l'ocilleton vers le haut.

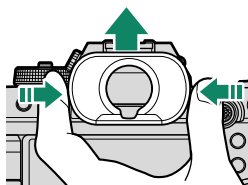



Réglage de la netteté du viseur

Si les indicateurs affichés dans le viseur sont flous, tournez la commande de réglage dioptrique tout en regardant dans le viseur jusqu'à ce que l'affichage soit net.

Pour régler la netteté du viseur :

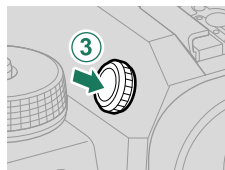
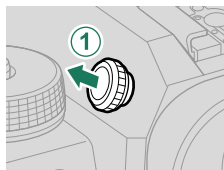
- ① Levez la commande de réglage dioptrique.
- ② Tournez-la pour régler la netteté du viseur.
- ③ Remplacez-la dans sa position d'origine et bloquez-la.



 Levez la commande avant toute utilisation. Si vous ne respectez pas cette précaution, le produit risque de ne pas fonctionner correctement.

Affichages de l'appareil photo

Cette section répertorie les indicateurs qui peuvent s'afficher pendant la prise de vue.

! Les affichages sont représentés avec tous les indicateurs allumés à des fins d'illustration.

Le viseur électronique

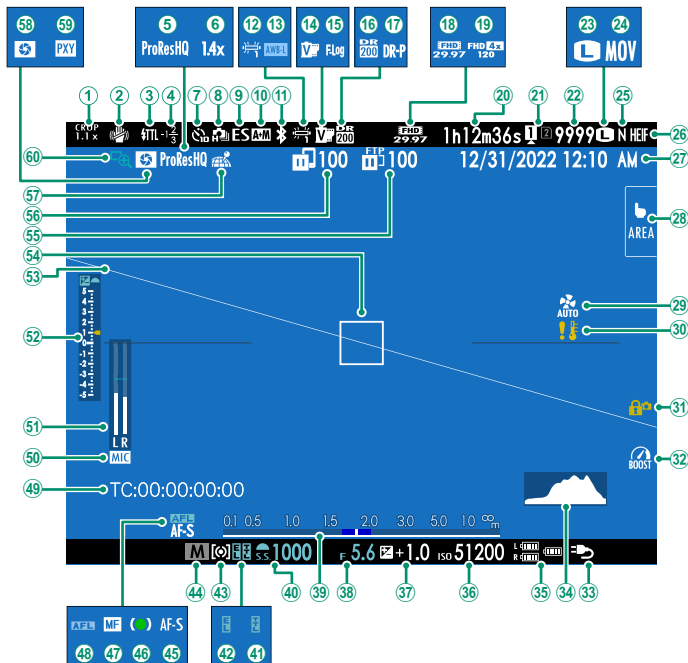

① Facteur de recadrage.....123	③① Verrouillage des commandes ³139
② Stabilisateur ²124	③② Mode « Stimuler ».....139
③ Mode de flash (TTL)	③③ Alimentation.....47
④ Correction du flash	③④ Histogramme.....24
⑤ Compression de vidéos.....126	③⑤ Niveau de charge de la batterie
⑥ Téléconvertisseur numérique.....124	③⑥ Sensibilité.....83
⑦ Indicateur du retardateur.....123	③⑦ Correction d'exposition.....86
⑧ Mode continu	③⑧ Ouverture.....59, 60
⑨ Type d'obturateur.....124	③⑨ Indicateur de distance ²81
⑩ Indicateur AF+MF ²122	④① Vitesse d'obturation.....57, 60
⑪ Bluetooth ON/OFF	④② Verrouillage TTL.....125
⑫ Balance des blancs.....120	④③ Mémorisation de l'exposition.....88, 138
⑬ Verrouillage de la balance des blancs auto.....139	④④ Mesure.....85
⑭ Simulation de film.....120	④⑤ Mode de prise de vue.....56
⑮ Enregistrement F-Log/HLG.....126	④⑥ Mode de mise au point ²73
⑯ Plage dynamique.....120	④⑦ Indicateur de mise au point ²
⑰ Priorité plage D.....120	④⑧ Indicateur de mise au point manuelle ² ... 73, 80
⑱ Mode vidéo.....92, 125	④⑨ Verrouillage AF.....88, 138
⑲ Indicateur d'enregistrement haute vitesse...126	④⑩ Code temporel.....131
⑳ Durée d'enregistrement disponible/ durée d'enregistrement écoulée.....92	⑤① Canal d'entrée du microphone
㉑ Options du logement de cartes.....44, 140	⑤② Niveau d'enregistrement ²130
㉒ Nombre de vues disponibles ¹	⑤③ Indicateur d'exposition.....60, 86
㉓ Taille d'image.....120	⑤④ Horizon virtuel.....25
㉔ Format de fichier.....126	⑤⑤ Cadre de mise au point.....76, 87
㉕ Qualité d'image.....120	⑤⑥ Progression du transfert FTP.....141
㉖ Format HEIF.....120	⑤⑦ État de transfert des images.....102, 141
㉗ Date et heure.....50, 53, 134	⑤⑧ État du téléchargement des données de localisation.....102, 140
㉘ Mode écran tactile.....31, 123	⑤⑨ Aperçu de la profondeur de champ.....81
㉙ Réglages du ventilateur.....124, 127	⑤⑩ Paramètre de proxy (ProRes uniquement)
③① Avertissement concernant la température...43	⑤⑪ Vérification de la mise au point.....82, 123

1 Indique « 9999 » s'il y a de la place pour plus de 9999 images.

2 Non affiché lorsque **OUI** est sélectionné pour **CONFIG. ÉCRAN > MODE GRD INDICATEURS (EVF)**.

3 Affiché lorsque vous avez verrouillé les commandes en maintenant appuyée la touche **MENU/OK**. Il est possible de déverrouiller les commandes en maintenant appuyée à nouveau la touche **MENU/OK**.

L'écran LCD

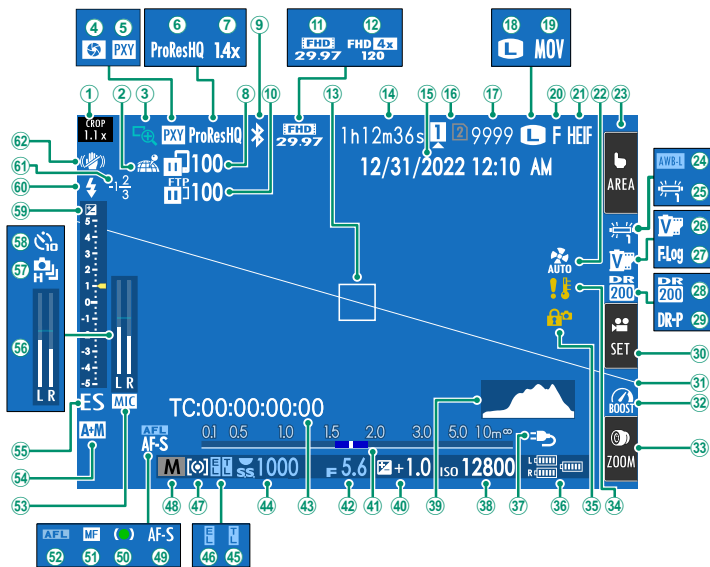

① Facteur de recadrage.....	123	③1 Horizon virtuel.....	25
② État du téléchargement des données de localisation.....	102, 140	③2 Mode « Stimuler ».....	139
③ Vérification de la mise au point.....	82, 123	③3 Zoom tactile ³	35
④ Aperçu de la profondeur de champ.....	81	③4 Avertissement concernant la température...	43
⑤ Paramètre de proxy (ProRes uniquement)		③5 Verrouillage des commandes ⁴	139
⑥ Compression de vidéos.....	126	③6 Niveau de charge de la batterie	
⑦ Téléconvertisseur numérique.....	124	③7 Alimentation.....	47
⑧ État de transfert des images.....	102, 141	③8 Sensibilité.....	83
⑨ Bluetooth ON/OFF		③9 Histogramme.....	24
⑩ Progression du transfert FTP.....	141	④0 Correction d'exposition.....	86
⑪ Mode vidéo.....	92, 125	④1 Indicateur de distance ²	81
⑫ Indicateur d'enregistrement haute vitesse...	126	④2 Ouverture.....	59, 60
⑬ Cadre de mise au point.....	76, 87	④3 Code temporel.....	131
⑭ Durée d'enregistrement disponible/ durée d'enregistrement écoulée.....	92	④4 Vitesse d'obturation.....	57, 60
⑮ Date et heure.....	50, 53, 134	④5 Verrouillage TTL.....	125
⑯ Options du logement de cartes.....	44, 140	④6 Mémorisation de l'exposition.....	88, 138
⑰ Nombre de vues disponibles ¹		④7 Mesure.....	85
⑱ Taille d'image.....	120	④8 Mode de prise de vue.....	56
⑲ Format de fichier.....	126	④9 Mode de mise au point ²	73
⑳ Qualité d'image.....	120	⑤0 Indicateur de mise au point ²	
㉑ Format HEIF.....	120	⑤1 Indicateur de mise au point manuelle ² ...	73, 80
㉒ Réglages du ventilateur.....	124, 127	⑤2 Verrouillage AF.....	88, 138
㉓ Mode écran tactile ³	31, 123	⑤3 Canal d'entrée du microphone	
㉔ Verrouillage de la balance des blancs auto.....	139	⑤4 Indicateur AF+MF ²	122
㉕ Balance des blancs.....	120	⑤5 Type d'obturateur.....	124
㉖ Simulation de film.....	120	⑤6 Niveau d'enregistrement ²	130
㉗ Enregistrement F-Log/HLG.....	126	⑤7 Mode continu	
㉘ Plage dynamique.....	120	⑤8 Indicateur du retardateur.....	123
㉙ Priorité plage D.....	120	⑤9 Indicateur d'exposition.....	60, 86
㉚ Contrôle film optim. ³	33	⑥0 Mode de flash (TTL)	
		⑥1 Correction du flash	
		⑥2 Stabilisateur ²	124

1 Indique « 9999 » s'il y a de la place pour plus de 9999 images.

2 Non affiché lorsque **OUI** est sélectionné pour **CONFIG. ÉCRAN > MODE GRD INDICATEURS (LCD)**.

3 Il est également possible d'accéder aux fonctions de l'appareil photo via les commandes tactiles.

4 Affiché lorsque vous avez verrouillé les commandes en maintenant appuyée la touche **MENU/OK**.



Il est possible de déverrouiller les commandes en maintenant appuyée à nouveau la touche **MENU/OK**.

Choix d'un mode d'affichage

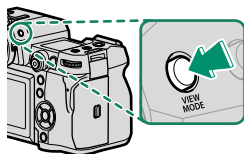
Appuyez sur la touche **VIEW MODE** pour parcourir les modes d'affichage suivants. Vous pouvez choisir des modes d'affichage distincts pour la prise de vue et la lecture.



CLICHÉ

Option	Description
 DÉT. OC.	Lorsque vous regardez dans le viseur, ce dernier s'allume et l'écran LCD s'éteint ; si vous éloignez votre œil du viseur, ce dernier s'éteint et l'écran LCD s'allume.
SEUL LCD	Écran LCD allumé, viseur éteint.
SEUL EVF	Viseur allumé, écran LCD éteint.
SEUL EVF + 	Lorsque vous regardez dans le viseur, ce dernier s'allume ; si vous éloignez votre œil du viseur, ce dernier s'éteint. L'écran LCD reste éteint.
 DÉTECTEUR OC. + AFF. IM. LCD	Si vous approchez l'œil du viseur pendant la prise de vue, ce dernier s'allume, mais c'est l'écran LCD qui affiche les images une fois que vous avez retiré l'œil du viseur après la prise de vue. Les options sélectionnées pour CONFIG. ÉCRAN > IMAGE s'appliquent à l'affichage de l'écran LCD.

LECTURE

Option	Description
 DÉT. OC.	Lorsque vous regardez dans le viseur, ce dernier s'allume et l'écran LCD s'éteint ; si vous éloignez votre œil du viseur, ce dernier s'éteint et l'écran LCD s'allume.
SEUL LCD	Écran LCD allumé, viseur éteint.
SEUL EVF	Viseur allumé, écran LCD éteint.

- Utilisez  **CONFIG. ÉCRAN > RÉGLAGE VIEW MODE** dans le menu de configuration afin de choisir un mode d'affichage pour le viseur électronique et pour l'écran LCD.
- L'option **COMMUTATEUR EVF/LCD** peut être attribuée à une touche de fonction, puis cette touche peut être utilisée pour commuter entre les affichages **SEUL EVF** et **SEUL LCD**.

Le détecteur oculaire

Le détecteur oculaire peut réagir à des objets autres que votre œil ou à la lumière qui éclaire directement le capteur.

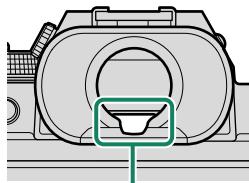

Détecteur oculaire

Réglage de la luminosité de l'affichage

La luminosité et la saturation du viseur et de l'écran LCD peuvent être réglées à l'aide des éléments situés dans le menu **CONFIG. ÉCRAN**. Choisissez **LUMINOSITÉ EVF** ou **COULEUR EVF** pour régler la luminosité ou la saturation du viseur, **LUMINOSITÉ LCD** ou **COULEUR LCD** pour effectuer ces mêmes réglages sur l'écran LCD.

Rotation de l'affichage

Lorsque **OUI** est sélectionné pour l'option **CONFIG. ÉCRAN > AUTOROTATION ÉCRANS**, les indicateurs du viseur et de l'écran LCD pivotent automatiquement pour s'adapter à l'orientation de l'appareil photo.

La touche DISP/BACK

La touche **DISP/BACK** permet de contrôler l'affichage des indicateurs dans le viseur et sur l'écran LCD.

Les indicateurs du viseur électronique et de l'écran LCD doivent être sélectionnés séparément. Pour choisir l'affichage du viseur électronique, placez l'œil au niveau du viseur tout en utilisant la touche **DISP/BACK**.

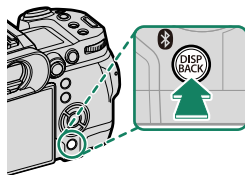

Viseur

Plein écran

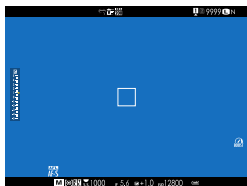

Indicateurs standard

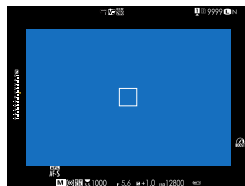

*Double affichage
(mode de mise au point manuelle uniquement)*

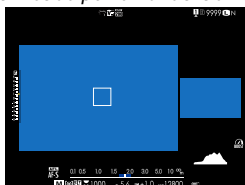

Écran LCD

Indicateurs standard



Sans indicateurs

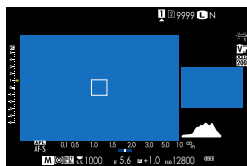
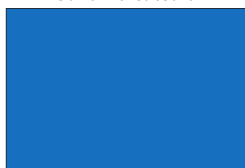

Double affichage (mode de mise au point manuelle uniquement)

Affichage des infos

Le double affichage

Le double affichage comporte une grande fenêtre qui affiche l'intégralité de la vue et une plus petite qui affiche en gros plan la zone de mise au point.

Personnalisation de l'affichage standard

Pour choisir les éléments affichés en standard :

1 Affichez les indicateurs standard.

Appuyez sur la touche **DISP/BACK** afin d'afficher les indicateurs standard.

2 Sélectionnez **AFF. REGL. PERSO.**

Sélectionnez **CONFIG. ÉCRAN > AFF. REGL. PERSO** dans le menu de configuration.

3 Choisissez les éléments à afficher.

Mettez en surbrillance les éléments et appuyez sur **MENU/OK** pour les sélectionner ou les désélectionner.

- GUIDE CADRAGE
- CADRE FOCUS
- TÉMOIN DISTANCE AF
- TÉMOIN DISTANCE MF
- HISTOGRAMME
- ALERTE LUM. VUE EN DIRECT
- MODE DE PRISE DE VUE
- OUVERT/VIT OBTUR/ISO
- ARRIÈRE-PLAN INFORMATIONS
- Comp. Expo (Numérique)
- Comp. Expo (Échelle)
- MODE AF
- PHOTOMETRIE
- TYPE DE DÉCLENCHEUR
- FLASH
- PRISE DE VUE CONTINUE
- MODE DOUBLE STAB.
- MODE TACTILE
- BALANCE DES BLANCS
- SIMULATION DE FILM
- PLAGES DYNAMIQUES
- MODE BOOST
- RÉGL. DU VENTILATEUR DE REFRROID.
- IMAGES RESTANTES
- TAILLE/QUALITE IMAGE
- MODE VIDEO ET DURÉE D'ENREG.
- CONV-TELE NUMERIQUE
- ORDRE TRANSFERT IMAGE
- NIVEAU MICRO
- MESSAGE DE GUIDAGE
- ÉTAT BATTERIE
- CONTOUR D'ENCADREMENT

4 Appuyez sur **DISP/BACK** pour enregistrer les modifications.

5 Appuyez sur **DISP/BACK** autant que nécessaire pour quitter les menus et revenir à l'écran de prise de vue.

Contour d'encadrement

Activez **CONTOUR D'ENCADREMENT** pour que les contours du cadre soient plus visibles sur un arrière-plan sombre.

Histogrammes

Les histogrammes indiquent la répartition des tons d'une image. La luminosité est indiquée par l'axe horizontal, le nombre de pixels par l'axe vertical.

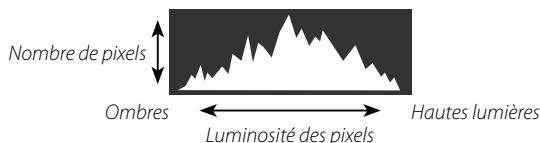

- **Exposition optimale** : les pixels sont répartis de manière uniforme sur toute la gamme des tons.
- **Surexposition** : les pixels sont regroupés à droite du graphique.
- **Sous-exposition** : les pixels sont regroupés à gauche du graphique.



Pour afficher des histogrammes RVB distincts et les zones de l'image surexposées avec les réglages en cours, en superposition de la vue passant par l'objectif, appuyez sur la touche de fonction à laquelle l'option **HISTOGRAMME** est attribuée.

- ① Les zones surexposées clignotent
- ② Histogrammes RVB

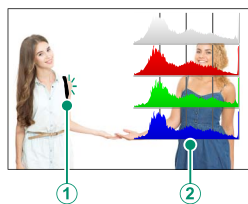

Horizon virtuel

Vérifiez si l'appareil photo est à niveau. Vous pouvez choisir le type d'affichage à l'aide de **CONFIG. ÉCRAN > RÉGLAGE DU NIVEAU ÉLECTRONIQUE**. Utilisez l'horizon virtuel pour mettre à niveau l'appareil photo lorsqu'il est fixé à un trépied ou autre accessoire similaire.

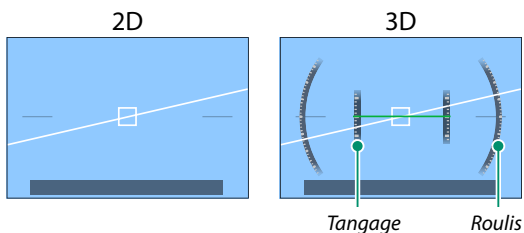

- **OFF** : l'horizon virtuel n'est pas affiché.
- **2D** : une ligne blanche indique le degré d'inclinaison de l'appareil photo vers la gauche ou la droite. Cette ligne devient verte lorsque l'appareil photo est à niveau. Cette ligne peut disparaître si vous inclinez l'appareil photo vers l'avant ou l'arrière.
- **3D** : l'affichage indique si l'appareil photo est incliné vers la gauche ou la droite et vers l'avant ou l'arrière.

 L'option **COMMUTATEUR DE NIVEAU ÉLECTRONIQUE** peut être attribuée à une touche de fonction, puis cette touche peut être utilisée pour commuter entre les affichages 2D et 3D.

L'écran LCD secondaire

La vitesse d'obturation, l'ouverture et la sensibilité figurent parmi les réglages pouvant être affichés sur l'écran LCD secondaire. Des réglages différents sont affichés en modes photo et vidéo.

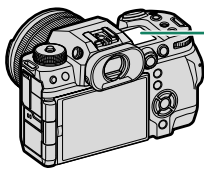

Écran LCD secondaire

Réglages par défaut

Par défaut, l'écran LCD secondaire affiche les réglages indiqués ci-dessous.

 Vous pouvez sélectionner les réglages affichés à l'aide de  **CONFIG.**
ÉCRAN > RÉGLAGE SUB MONITEUR.

Mode photo

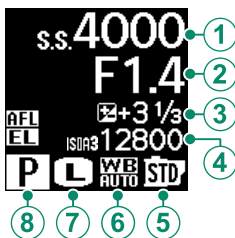

Par défaut

① VITESSE DU DÉCLENCHEUR	⑤ SIMULATION DE FILM
② OUVERTURE	⑥ BALANCE DES BLANCS
③ COMP. EXPO.	⑦ TAILLE D'IMAGE
④ ISO	⑧ MODE DE PRISE DE VUE

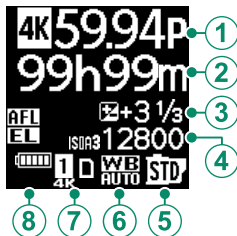
Mode vidéo**Par défaut**

① MODE VIDEO	⑤ SIMULATION DE FILM
② DURÉE ENREGISTREMENT	⑥ BALANCE DES BLANCS
③ COMP. EXPO.	⑦ OPTIONS FENTE CARTE
④ ISO	⑧ NIVEAU DE BATTERIE

La touche de rétroéclairage de l'écran LCD secondaire

Si vous trouvez l'écran LCD secondaire trop sombre pour lire correctement, vous pouvez l'éclairer en appuyant sur la touche de rétroéclairage de l'écran secondaire. Appuyez à nouveau sur cette touche pour désactiver le rétroéclairage.

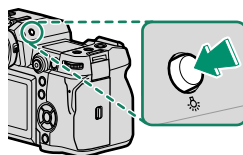
**Couleur de fond**

La couleur de fond (noir ou blanc) de l'écran LCD secondaire peut être sélectionnée à l'aide de l'option **CONFIG. ÉCRAN > COULEUR FOND SUB-MONITEUR** du menu **CONFIG.** (configuration). Notez que le fond s'affiche en blanc chaque fois que le rétroéclairage de l'écran LCD secondaire est activé.

Utilisation des menus

Pour afficher les menus, appuyez sur **MENU/OK**.

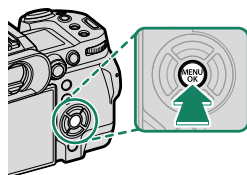

Les menus

Des menus différents s'affichent pendant la prise de vue photographique, l'enregistrement vidéo et la lecture.

Photo (tous les modes sauf)

Si vous appuyez sur **MENU/OK** pendant que vous photographiez, les menus photo s'affichent.

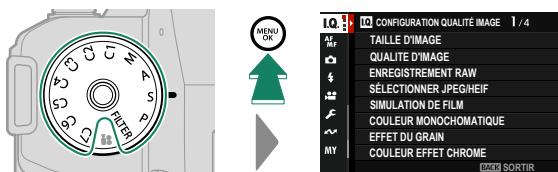

 Dans les modes **C1** à **C7**, les menus photo s'afficheront si vous sélectionnez **PHOTO** pour le jeu choisi à l'aide de **CONFIGURATION QUALITÉ IMAGE > RÉGLAGE DU MODE PERSONNALISÉ** dans les menus photo ou à l'aide de **CONFIGURATION DU FILM > RÉGLAGE DU MODE PERSONNALISÉ** dans les menus vidéo (64).

Enregistrement vidéo (📹/mode vidéo)

Si vous appuyez sur **MENU/OK** en mode vidéo, les menus vidéo s'affichent.

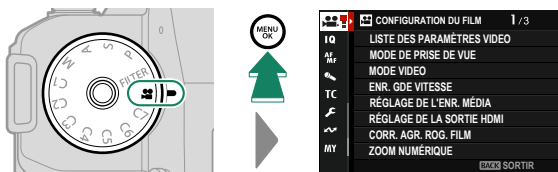

Dans les modes **C1** à **C7**, les menus photo s'afficheront si vous sélectionnez **VIDÉO** pour le jeu choisi à l'aide de **CONFIGURATION QUALITÉ IMAGE** > **RÉGLAGE DU MODE PERSONNALISÉ** dans les menus photo ou à l'aide de **CONFIGURATION DU FILM** > **RÉGLAGE DU MODE PERSONNALISÉ** dans les menus vidéo (📖 64).

Lecture

Si vous appuyez sur **MENU/OK** en mode de lecture, le menu de lecture s'affiche.

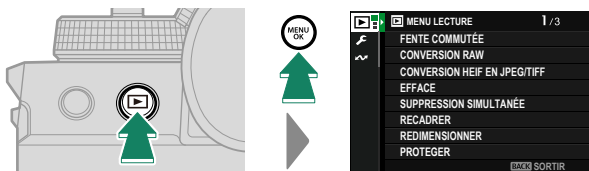

Sélection d'un onglet de menu

Pour parcourir les menus :

- 1 Appuyez sur **MENU/OK** pour afficher les menus.

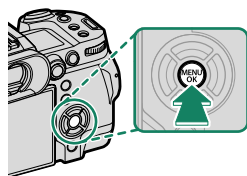

- 2 Appuyez à gauche du levier de mise au point pour mettre en surbrillance l'onglet du menu en cours.



Onglet

- 3 Appuyez en haut ou en bas du levier de mise au point pour mettre en surbrillance l'onglet comportant l'élément souhaité.
- 4 Appuyez à droite du levier de mise au point pour positionner le curseur dans le menu.

 Utilisez la molette de commande avant pour sélectionner les onglets de menus ou pour parcourir les menus et utilisez la molette de commande arrière pour mettre en surbrillance les éléments de menus.

Mode écran tactile

L'écran LCD est également un écran tactile.

Commandes tactiles pour la prise de vue

Pour activer les commandes tactiles, sélectionnez **OUI** pour **CONFIG.TOUCHE/MOLETTE > CONFIG. ÉCRAN TACTILE > RÉGLAGE ÉCRAN TACTILE**.



EVF

L'écran LCD permet de sélectionner la zone de mise au point lorsque vous cadrez les images dans le viseur électronique (EVF). Utilisez **CONFIG.TOUCHE/MOLETTE > CONFIG. ÉCRAN TACTILE > RÉGL ZONE ÉCRAN TACT EVF** pour choisir la zone de l'écran destinée aux commandes tactiles.

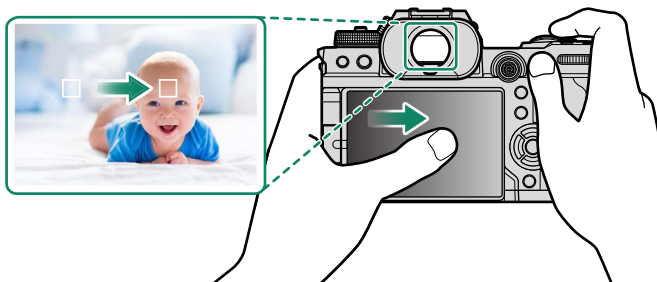



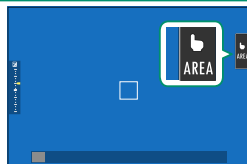

- Lorsque **DÉTECTION DU VISAGE OUI** est sélectionné pour **AF/MF CONFIGURATION AF/MF > RÉG. DÉTECT. VISAGE/YEUX**, vous pouvez choisir le visage utilisé pour la mise au point.
- Vous pouvez choisir le type de sujet sur lequel l'appareil photo effectue de préférence la mise au point lorsque **DÉTECTION DES SUJETS ON** est sélectionné pour **AF/MF CONFIGURATION AF/MF > RÉGLAGE DE LA DÉTECTION DES SUJETS**.

Écran LCD

Vous pouvez sélectionner l'opération à effectuer en touchant l'indicateur du mode tactile. Les commandes tactiles peuvent être utilisées pour les opérations suivantes :



Mode	Description
 PRISE VUES TACTILE	Touchez le sujet à l'écran pour faire le point et déclencher. En mode rafale, les photos sont prises tant que vous gardez le doigt sur l'écran.
 AF ↓ ↑  AF OFF	<ul style="list-style-type: none">• Si AF SEUL est sélectionné comme mode de mise au point, l'appareil photo fera le point lorsque vous toucherez le sujet à l'écran. La mise au point reste verrouillée à la distance actuelle jusqu'à ce que vous touchiez l'icône AF OFF.• Si AF CONTINU est sélectionné comme mode de mise au point, l'appareil photo activera la mise au point lorsque vous toucherez le sujet à l'écran. L'appareil photo continuera à ajuster la mise au point si la distance au sujet change jusqu'à ce que vous touchiez l'icône AF OFF.• Lorsque FOCUS MANUEL est sélectionné comme mode de mise au point, vous pouvez toucher l'écran pour faire le point à l'aide de l'autofocus sur le sujet sélectionné.
 ZONE	Touchez pour sélectionner un emplacement pour la mise au point ou le zoom. Le cadre de mise au point se déplacera à l'emplacement sélectionné.
 OFF	Le mode d'écran tactile est désactivé.

- ! Le comportement de l'écran tactile dépend du mode AF.
- Il est possible d'utiliser différentes commandes tactiles pendant le zoom de mise au point.



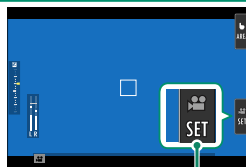

- ☑ Pour désactiver les commandes tactiles et masquer l'indicateur du mode d'écran tactile, sélectionnez **NON** pour **CONFIG.TOUCHE/MOLETTE > CONFIG. ÉCRAN TACTILE > RÉGLAGE ÉCRAN TACTILE**.
- Vous pouvez modifier les réglages du contrôle tactile à l'aide de **CONFIGURATION AF/MF > MODE ÉCRAN TACTILE**.

CONTRÔLE FILM OPTIM.

Si vous sélectionnez **OUI** pour **CONFIGURATION DU FILM > CONTRÔLE FILM OPTIM.**  ou si vous touchez le bouton du mode d'optimisation des films sur l'écran de prise de vue, les molettes de commande et les commandes tactiles sont optimisées pour l'enregistrement vidéo. Cela empêche d'enregistrer dans les séquences vidéo les sons émis par l'appareil photo.



Bouton du mode d'optimisation des films

- VITESSE DU DÉCLENCHEUR
- OUVERTURE
- COMPENSATION EXPOSIT°
- ISO
- RÉGLER NIVEAU MIC INTERNE/
RÉGLER NIVEAU MIC EXTERNE
- FILTRE VENT
- VOLUME DU CASQUE
-  SIMULATION DE FILM
-  BALANCE DES BLANCS
-  MODE DE STAB. IMAGE
-  AMÉLIO. MODE STAB. IM.
-  MODE MISE AU PT

-  • L'activation des commandes d'optimisation des films désactive la bague des ouvertures.
- Lorsque le contrôle optimisé des films est activé, la touche du mode optimisé des films permet de modifier les réglages de prise de vue ou de désactiver le contrôle optimisé des films.

Fonctions tactiles

Les fonctions peuvent être attribuées aux gestes suivants de la même manière qu'aux touches de fonction :

- Balayage vers le haut : **T-Fn1**
- Balayage vers la gauche : **T-Fn2**
- Balayage vers la droite : **T-Fn3**
- Balayage vers le bas : **T-Fn4**

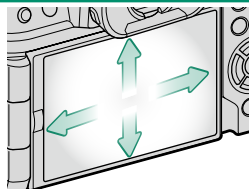

- Dans certains cas, les gestes de balayage sur l'écran tactile affichent un menu ; touchez l'option souhaitée pour la sélectionner.

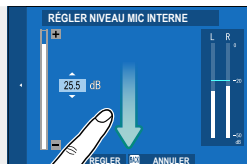





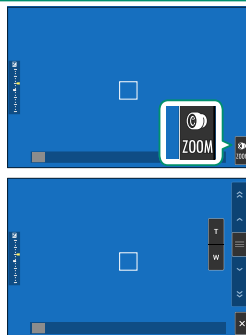

- Les mouvements des doigts sont désactivés par défaut. Pour activer les mouvements des doigts, sélectionnez **OUI** pour **CONFIG.TOUCHE/MOLETTE** > **CONFIG. ECRAN TACTILE** > **T-Fn FONCTION TACTILE**.

Zoom tactile

Si l'objectif prend en charge le zoom tactile, vous pouvez faire un zoom avant ou arrière en touchant l'écran. Touchez le bouton du zoom tactile à l'écran pour activer le zoom tactile.

Contrôlez le zoom tactile à l'aide des boutons sur l'écran.



Bouton	Description
 Zoom tactile	Activez le zoom tactile.
 Zoom avant	Effectuez un zoom avant ou arrière. Maintenez appuyé pour effectuer un zoom avant ou arrière à une vitesse constante.
 Zoom arrière	
 Commutateur de bascule	L'appareil photo fait un zoom avant ou arrière à une vitesse correspondant à la position du commutateur de bascule.
 Désactiver	Désactivez le zoom tactile.

 Vous pouvez sélectionner la vitesse à laquelle l'appareil photo fait des zooms avant et arrière en réponse aux touches **T** et **W** à l'aide de **CONFIG.TOUCHE/MOLETTE > RÉGL. DU ZOOM/DE LA MAP DE L'OBJECTIF > ZOOM À VITESSE CONSTANTE (Fn)**.

Commandes tactiles en mode de lecture

Lorsque **OUI** est sélectionné pour **CONFIG.TOUCHE/MOLETTE > CONFIG. ECRAN TACTILE > RÉGLAGE ÉCRAN TACTILE**, les commandes tactiles permettent d'effectuer les opérations de lecture suivantes :

- **Faire glisser** : faites glisser un doigt sur l'écran pour voir les autres images.



- **Éloigner** : posez deux doigts sur l'écran et éloignez-les l'un de l'autre pour faire un zoom avant.



- **Rapprocher** : posez deux doigts sur l'écran et rapprochez-les pour faire un zoom arrière.



Vous pouvez faire un zoom arrière jusqu'à ce que l'image entière soit visible mais pas davantage.

- **Appuyer deux fois** : touchez deux fois l'écran pour zoomer sur le collimateur de mise au point.



- **Faire défiler** : affichez les autres zones de l'image après avoir zoomé lors de la lecture.

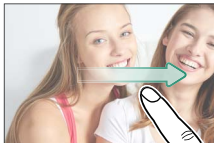

Premières étapes

2

Fixation de la courroie

Fixez la courroie.

Fixez la courroie aux deux œillets comme le montre l'illustration.

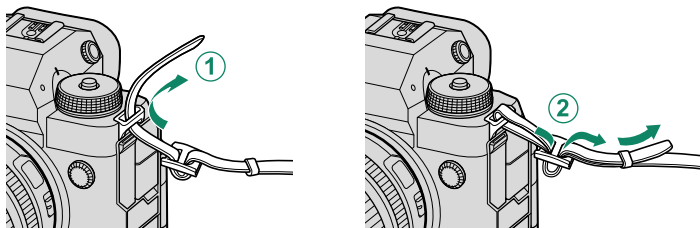

! Pour éviter de faire tomber l'appareil photo, vérifiez que la courroie est bien attachée.

Fixation d'un objectif

L'appareil photo peut être utilisé avec des objectifs pour monture X de FUJIFILM.

Retirez le bouchon se trouvant sur l'appareil photo et celui se trouvant à l'arrière de l'objectif. Placez l'objectif sur la monture en alignant les repères qui se trouvent sur l'objectif et sur l'appareil photo (①), puis tournez l'objectif jusqu'à ce qu'il s'enclenche (②).

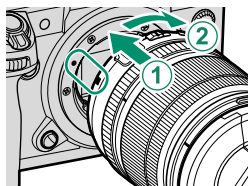

- ⚠ Lorsque vous fixez des objectifs, veillez à ce qu'aucune poussière ni aucun corps étranger ne s'infilte dans l'appareil photo.
- Faites attention de ne pas toucher les pièces internes de l'appareil photo.
- Faites pivoter l'objectif jusqu'à ce qu'il s'enclenche.
- N'appuyez pas sur la touche de déverrouillage de l'objectif lorsque vous installez un objectif.

Retrait de l'objectif

Pour retirer l'objectif, éteignez l'appareil photo, puis appuyez sur le bouton de déverrouillage (①) de l'objectif comme le montre l'illustration (②).

- ⚠ Pour éviter que la poussière ne s'accumule sur l'objectif ou à l'intérieur de l'appareil photo, remettez en place les bouchons d'objectif et de boîtier lorsque l'objectif n'est pas fixé.

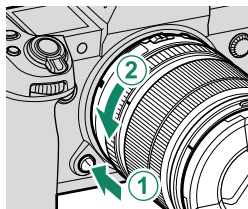

Objectifs et autres accessoires en option

L'appareil photo peut être utilisé avec des objectifs et des accessoires pour monture X de FUJIFILM.

- ⚠ Respectez les précautions suivantes lorsque vous fixez ou retirez (changez) un objectif.
- Vérifiez qu'aucune poussière ni aucun corps étranger n'est présent sur l'objectif.
- Ne changez pas d'objectif sous la lumière directe du soleil ou sous une autre source lumineuse puissante. La lumière concentrée à l'intérieur de l'appareil photo pourrait provoquer son dysfonctionnement.
- Fixez les bouchons d'objectif avant de changer d'objectif.
- Consultez le manuel fourni avec l'objectif pour en savoir plus sur l'utilisation.

Insertion de la batterie

Insérez la batterie dans l'appareil photo comme décrit ci-dessous.

1 Ouvrez le couvercle du compartiment de la batterie.

Faites glisser le loquet du couvercle comme le montre l'illustration et ouvrez le couvercle du compartiment de la batterie.

- ⚠ N'ouvrez pas le couvercle du compartiment de la batterie lorsque l'appareil photo est allumé. Vous risquez sinon d'endommager les fichiers image ou les cartes mémoire.
- Ne forcez pas lorsque vous manipulez le couvercle du compartiment de la batterie.

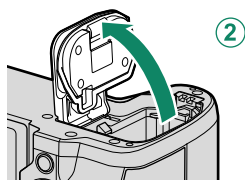
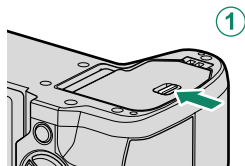

2 Insérez la batterie comme illustré.

- ⚠ Insérez la batterie dans le sens indiqué sur l'illustration. **Ne forcez pas et n'essayez pas d'insérer la batterie à l'envers.**
- Vérifiez que la batterie est correctement insérée.

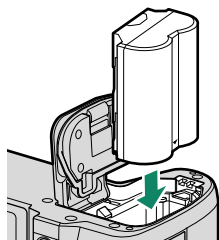

3 Fermez le couvercle du compartiment de la batterie.

Fermez et verrouillez le couvercle.

⚠ Si le couvercle ne se ferme pas, vérifiez que la batterie est dans le bon sens. Ne forcez pas pour fermer le couvercle.

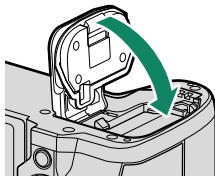

Retrait de la batterie

Avant de retirer la batterie, *éteignez l'appareil photo*, puis ouvrez le couvercle du compartiment de la batterie.

Pour retirer la batterie, poussez le loquet de la batterie sur le côté, et faites glisser la batterie pour la sortir de l'appareil photo comme le montre l'illustration.

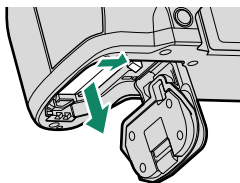

⚠ La batterie peut chauffer lorsqu'elle est utilisée dans des environnements où la température est élevée. Faites attention lorsque vous retirez la batterie.

Insertion des cartes mémoire

Les images sont enregistrées sur des cartes mémoire (vendues séparément).

 L'appareil photo est doté de deux logements de cartes mémoire. Utilisez le logement 1 avec les cartes CFexpress et le logement 2 avec les cartes SD, SDHC ou SDXC.

1 Ouvrez le couvercle des logements des cartes mémoire.

Déverrouillez et ouvrez le couvercle.

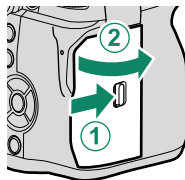

 *N'éteignez pas l'appareil photo, ni ne retirez la carte mémoire pendant son formatage ou pendant l'enregistrement ou la suppression de données sur la carte. Vous risquez sinon d'endommager la carte.*

2 Insérez la carte mémoire.

En tenant la carte dans le sens indiqué, faites-la glisser au fond de son logement jusqu'à ce qu'elle s'y emboîte. Fermez et verrouillez le couvercle des logements des cartes mémoire.

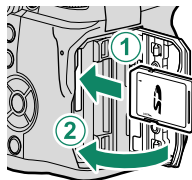

 *Veillez à ce que la carte soit dans le bon sens ; ne l'insérez pas en biais et ne forcez pas.*

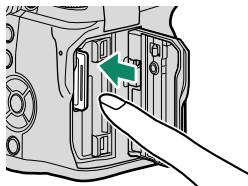

Retrait des cartes mémoire

Éteignez l'appareil photo et ouvrez le couvercle des logements des cartes mémoire. Éjectez la carte en appuyant dessus avec un doigt, puis retirez ce dernier lentement ; vous pouvez ensuite sortir la carte manuellement.



- Appuyez au centre de la carte.
- Si vous retirez soudainement votre doigt de la carte, cette dernière pourrait tomber du logement. Retirez votre doigt lentement.
- Si l'appareil photo affiche l'icône !, la carte mémoire peut être chaude au toucher. Attendez que la carte refroidisse avant de la retirer.

Utilisation de deux cartes

L'appareil photo peut être utilisé avec deux cartes, une dans chaque logement. Avec les réglages par défaut, les photos sont enregistrées sur la carte du second logement uniquement lorsque la carte du premier logement est pleine. Vous pouvez modifier ce réglage à l'aide de l'option  **ENR. DES RÉGLAGES** >  **RÉGLAGE LOGEMENT CARTE.**

Option	Description	Affichage
SÉQUENTIEL (par défaut)	La carte du second logement est utilisée uniquement lorsque la carte du premier logement est pleine. Si le second logement est sélectionné pour  ENR. DES RÉGLAGES > SÉL. FENTE ( SÉQUENTIEL), l'enregistrement commence sur la carte du second logement et se poursuit sur la carte du premier logement lorsque la carte du second est pleine.	
DUPLIQUER (1=2)	Chaque photo est enregistrée en double, une fois sur chaque carte.	
SEPARÉ	Les images RAW sont enregistrées sur la carte du premier logement et les images JPEG ou HEIF sur la carte du second logement. Ce réglage s'active uniquement lorsque FINE + RAW ou NORMAL + RAW est sélectionné pour  CONFIGURATION QUALITÉ IMAGE > QUALITE D'IMAGE.	 RAW+JPEG  RAW+HEIF

Vous pouvez sélectionner la carte destinée au stockage des vidéos à l'aide de  **CONFIGURATION DU FILM** > **RÉGLAGE DE L'ENR. MÉDIA.**

Chargement de la batterie

Pour des raisons de sécurité, la batterie n'est pas chargée au moment de l'achat. L'appareil photo ne fonctionnera pas si la batterie n'est pas chargée ; veillez à charger la batterie avant toute utilisation. Avant de charger la batterie, éteignez l'appareil photo.

- ! Une batterie rechargeable NP-W235 est fournie avec l'appareil photo.
- Le chargement prend environ 180 minutes.

1 Branchez le connecteur adaptateur à l'adaptateur d'alimentation CA.

Branchez le connecteur adaptateur comme indiqué, en vous assurant qu'il est entièrement inséré dans l'adaptateur d'alimentation CA jusqu'à ce que vous entendiez un clic.

- ! La fiche intermédiaire fournie est destinée exclusivement à l'adaptateur secteur AC-5VJ. Ne l'utilisez pas avec d'autres appareils.
- La forme de la fiche intermédiaire dépend du pays d'achat.

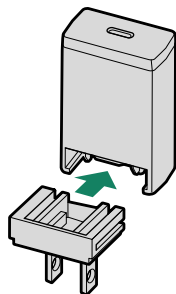

2 Chargez la batterie.

Connectez l'appareil photo à l'adaptateur secteur CA à l'aide du câble USB fourni. Connectez ensuite l'adaptateur secteur à une prise de courant intérieure.

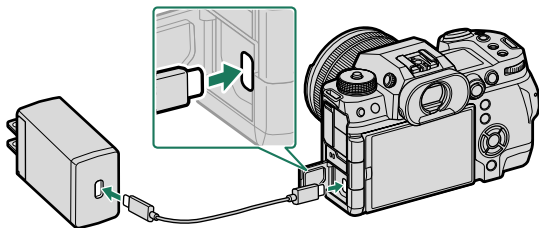

- ! Branchez le câble dans le port USB (type C) de l'appareil photo.
- Veillez à ce que les connecteurs soient insérés à fond.

Niveau de charge

Le témoin lumineux indique l'état de charge de la batterie de la manière suivante :

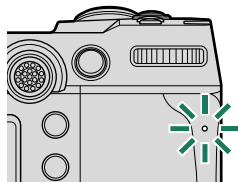

Témoin lumineux	État de la batterie
Allumé	Batterie en cours de chargement
Éteint	Chargement terminé
Clignote	Erreur de chargement

- ❗ • L'adaptateur secteur fourni est compatible avec des alimentations de 100 à 240 V (une fiche intermédiaire peut être nécessaire pour une utilisation à l'étranger).
- N'utilisez pas l'adaptateur secteur ou le câble USB avec d'autres périphériques, car cela pourrait provoquer un dysfonctionnement.
- Ne collez pas d'étiquettes ou d'autres objets sur la batterie. Si vous ne respectez pas cette précaution, vous risquez de ne plus pouvoir retirer la batterie de l'appareil photo.
- Ne court-circuitiez pas les bornes de la batterie. Celle-ci pourrait surchauffer.
- Lisez les précautions de la section « Batterie et alimentation électrique ».
- Utilisez uniquement des batteries rechargeables Fujifilm authentiques, conçues pour cet appareil photo. Si vous ne respectez pas cette précaution, le produit risque de ne pas fonctionner correctement.
- Ne retirez pas les étiquettes de la batterie et n'essayez pas de couper ou d'enlever l'enveloppe extérieure.
- La batterie perd progressivement sa charge lorsqu'elle n'est pas utilisée. Chargez la batterie un ou deux jours avant utilisation.
- Si la batterie se décharge rapidement, cela signifie qu'elle a atteint la fin de sa durée de vie et qu'elle doit être remplacée.
- Débranchez l'adaptateur secteur de la prise de courant lorsque vous ne l'utilisez pas.
- Si vous laissez la batterie longtemps sans la recharger, il se peut que vous constatiez que sa qualité se dégrade ou qu'elle ne retient plus la charge. Rechargez la batterie régulièrement.
- Essuyez les bornes de la batterie avec un chiffon propre et sec afin d'éliminer toute saleté. Si vous ne respectez pas cette précaution, la batterie risque de ne pas se recharger.
- Notez que les temps de chargement sont plus longs si la température est basse ou élevée.
- Si vous sélectionnez **OUI** pour **RÉGLAGE Bluetooth/SMARTPHONE > Bluetooth ON/OFF** dans le menu des paramètres réseau/USB, la consommation de l'accumulateur augmente.

- 🔌 • Si vous allumez l'appareil photo pendant le chargement, ce dernier s'arrête et la connexion USB est utilisée pour alimenter l'appareil photo. Le niveau de charge de la batterie baisse progressivement.
- L'appareil photo affiche l'icône « alimentation » lorsqu'il est alimenté en USB.

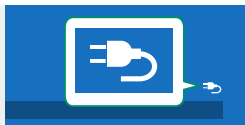

Chargement avec un ordinateur

Il est possible de recharger l'appareil photo par USB. Le chargement par USB est disponible avec les ordinateurs dotés d'un système d'exploitation approuvé par le fabricant et d'une interface USB.

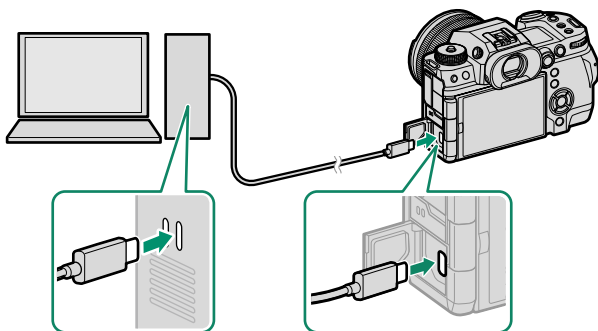

Laissez l'ordinateur allumé pendant le chargement.

- ❗ La batterie ne se recharge pas tant que l'appareil photo est allumé.
- Branchez le câble USB fourni.
- Raccordez l'appareil photo directement à l'ordinateur ; n'utilisez pas de hub USB ou le port USB du clavier.
- Le chargement cesse lorsque l'ordinateur se met en veille. Pour reprendre le chargement, activez l'ordinateur, puis débranchez et rebranchez le câble USB.
- Selon le modèle, les réglages et l'état actuel de l'ordinateur, il se peut que le chargement ne soit pas pris en charge.
- La batterie se recharge en 600 minutes environ et son entrée de charge est de 5 V/500 mA.

Allumer et éteindre l'appareil photo

Utilisez le commutateur **ON/OFF** pour allumer et éteindre l'appareil photo.

Positionnez le commutateur sur **ON** pour allumer l'appareil photo ou sur **OFF** pour l'éteindre.

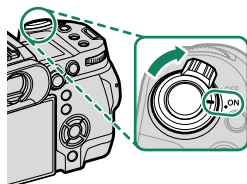

! Les images ou la visibilité dans le viseur peuvent être affectées par la présence de traces de doigts ou d'autres marques sur l'objectif ou le viseur. Veillez à ce que l'objectif et le viseur restent propres.

- 📷** Lorsque vous appuyez sur la touche **▶** pendant la prise de vue, la lecture démarre.
- Appuyez sur le déclencheur à mi-course pour revenir au mode de prise de vue.
- L'appareil photo s'éteint automatiquement si vous n'effectuez aucune opération pendant le délai indiqué dans **📷 GESTION ALIM. > EXT. AUTO**. Pour réactiver l'appareil photo après une extinction automatique, appuyez sur le déclencheur à mi-course ou positionnez le commutateur **ON/OFF** sur **OFF** puis de nouveau sur **ON**.

Configuration de base

Lorsque vous allumez l'appareil photo pour la première fois, vous pouvez choisir une langue et régler l'horloge. Suivez les étapes ci-dessous lorsque vous allumez l'appareil photo pour la première fois.

1 Allumez l'appareil photo.

Une boîte de dialogue de sélection de la langue s'affiche.

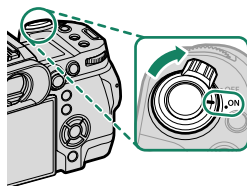

2 Choisissez une langue.

Mettez une langue en surbrillance et appuyez sur **MENU/OK**.

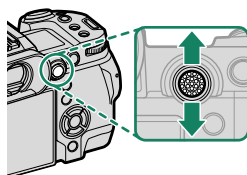

3 Choisissez un fuseau horaire.

Lorsque vous y êtes invité, choisissez un fuseau horaire et activez ou désactivez l'heure d'été à l'aide du levier de mise au point, puis mettez en surbrillance **RÉGLÉ** et appuyez sur **MENU/OK**.



 Pour ignorer cette étape, appuyez sur **DISP/BACK**.

4 Réglez l'horloge.

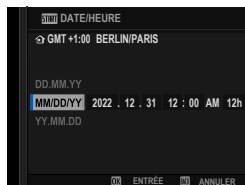

5 Affichez les informations sur l'application du smartphone.

- L'appareil photo affiche un QR code que vous pouvez scanner avec votre smartphone afin d'ouvrir un site Internet à partir duquel vous pouvez télécharger l'application du smartphone.
- Appuyez sur **MENU/OK** pour quitter et afficher l'écran de prise de vue.



 Utilisez l'application du smartphone pour télécharger les images de l'appareil photo ou commander l'appareil photo à distance (📖 102).

6 Sélectionnez **CONFIGURATION UTILISATEUR > FORMATAGE** dans l'onglet **(PARAMETRAGE)**.

 Formatez les cartes mémoire avant de les utiliser pour la première fois et veillez à les reformater si vous les avez utilisées sur un ordinateur ou un autre appareil.

7 Mettez en surbrillance le logement dans lequel est insérée la carte que vous souhaitez formater et appuyez sur **MENU/OK**.

- 8 Une boîte de dialogue de confirmation s'affiche. Pour formater la carte mémoire, mettez en surbrillance **OK** et appuyez sur **MENU/OK**.

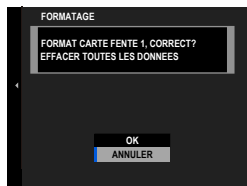



 Pour quitter sans formater la carte mémoire, sélectionnez **ANNULER** ou appuyez sur **DISP/BACK**.

-  • Toutes les données, y compris les images protégées, sont supprimées de la carte mémoire. Veillez à copier les fichiers importants sur un ordinateur ou un autre périphérique de stockage.
- N'ouvrez pas le couvercle du compartiment de la batterie pendant le formatage.
-  • Vous pouvez également afficher les options de format en maintenant la touche de sélection (▼) enfoncée tout en appuyant sur la touche  (supprimer).
- Lorsque l'appareil photo est resté longtemps sans batterie, son horloge se réinitialise et la boîte de dialogue de sélection de la langue réapparaît à sa mise sous tension.

Sélection d'une autre langue

Pour modifier la langue :

- 1 Affichez les options de langue.**
Sélectionnez  CONFIGURATION UTILISATEUR >
 言語/LANG..
- 2 Choisissez une langue.**
Mettez en surbrillance l'option souhaitée et appuyez sur MENU/OK.

Modification de l'heure et de la date

Pour régler l'horloge de l'appareil photo :

- 1 Affichez les options DATE/HEURE.**
Sélectionnez  CONFIGURATION UTILISATEUR > DATE/
HEURE.
- 2 Réglez l'horloge.**
Appuyez à gauche ou à droite du levier de mise au point pour mettre en surbrillance l'année, le mois, le jour, l'heure ou les minutes, et appuyez en haut ou en bas pour modifier ces valeurs. Appuyez sur MENU/OK pour régler l'horloge.

Prise de vue et affichage des photos

3

Modes P, S, A et M

Les modes P, S, A et M offrent divers degrés de contrôle sur la vitesse d'obturation et l'ouverture.

Mode P : Programme AE

L'appareil photo choisit la vitesse d'obturation et l'ouverture afin d'obtenir une exposition optimale. Vous pouvez sélectionner d'autres valeurs qui produisent la même exposition grâce au décalage de programme.

Positionnez la molette de sélection sur P.

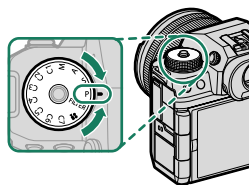

P s'affiche.

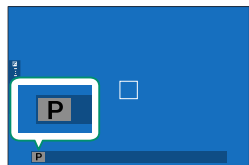

- Si le sujet se trouve en dehors de la plage de mesure de l'appareil photo, « --- » s'affiche à la place de la vitesse d'obturation et de l'ouverture.
- Tournez la molette de sélection uniquement après avoir appuyé sur son bouton de déverrouillage.

Mode S : AE avec priorité à la vitesse

Choisissez la vitesse d'obturation et laissez l'appareil photo modifier l'ouverture afin d'obtenir une exposition optimale.

- 1 Positionnez la molette de sélection sur S.

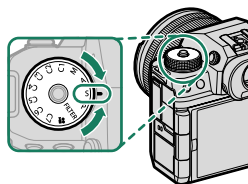

S s'affiche.

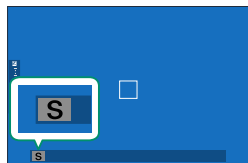

- 2 Tournez la molette de commande avant pour choisir une vitesse d'obturation.

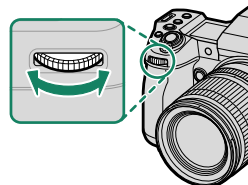

 Vous pouvez modifier les rôles joués par la molette de commande avant à l'aide de **CONFIG.TOUCHE/MOLETTE > PARAM. MOLETTE COMMANDE.**

-  S'il est impossible d'obtenir une exposition correcte avec la vitesse d'obturation sélectionnée, l'ouverture s'affiche en rouge.
- Si le sujet se trouve en dehors de la plage de mesure de l'appareil photo, « --- » s'affiche à la place de l'ouverture.
- Tournez la molette de sélection uniquement après avoir appuyé sur son bouton de déverrouillage.



- La vitesse d'obturation peut être modifiée tant que la touche **AFON** est enclenchée ou que le déclencheur est enclenché à mi-course.
- À des vitesses d'obturation plus lentes que 1 s, un compte à rebours s'affiche pendant l'exposition.
- Pour réduire le « bruit » (marbrures) en pose longue, sélectionnez **OUI** pour **CONFIGURATION QUALITÉ IMAGE > LONGUE EXPO RB**. Notez que, dans ce cas, le temps d'enregistrement des images après la prise de vue risque d'augmenter.
- La photo sera floue si vous déplacez l'appareil photo au cours d'une pose longue ; nous vous recommandons d'utiliser un trépied.

Mode A : AE avec priorité à l'ouverture

Choisissez l'ouverture et laissez l'appareil photo modifier la vitesse d'obturation afin d'obtenir une exposition optimale.

- 1 Positionnez la molette de sélection sur A.

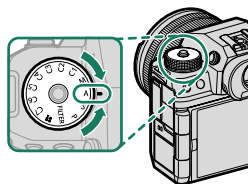

A s'affiche.

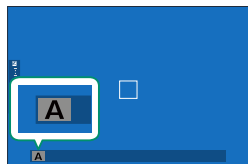

- 2 Tournez la bague des ouvertures de l'objectif pour choisir une ouverture.



- Si l'objectif ne dispose pas d'une bague des ouvertures ou si la bague des ouvertures est positionnée sur **A**, l'ouverture peut être modifiée en tournant la molette de commande avant.
- Vous pouvez modifier les rôles joués par la molette de commande avant à l'aide de **CONFIG.TOUCHE/MOLETTE > PARAM. MOLETTE COMMANDE**.



- S'il est impossible d'obtenir une exposition correcte avec l'ouverture sélectionnée, la vitesse d'obturation s'affiche en rouge.
- Si le sujet se trouve en dehors de la plage de mesure de l'appareil photo, « - - - » s'affiche à la place de la vitesse d'obturation.
- Tournez la molette de sélection uniquement après avoir appuyé sur son bouton de déverrouillage.



- L'ouverture peut être modifiée même lorsque le déclencheur est enclenché à mi-course.

Mode M : Exposition manuelle

En mode manuel, l'utilisateur choisit à la fois la vitesse d'obturation et l'ouverture. Il est possible de surexposer (éclaircir) ou de sous-exposer (assombrir) volontairement les images, afin de multiplier les possibilités en matière de créativité. Le niveau de sous-exposition ou de surexposition de la photo avec les réglages en cours est indiqué par l'indicateur d'exposition ; modifiez la vitesse d'obturation et l'ouverture jusqu'à ce que vous obteniez l'exposition souhaitée.

- 1 Positionnez la molette de sélection sur M.

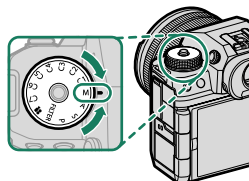

M s'affiche.

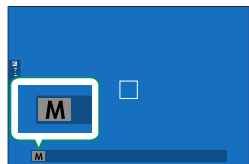

- 2 Tournez la molette de commande avant pour choisir une vitesse d'obturation et tournez la bague des ouvertures de l'objectif pour choisir une ouverture.

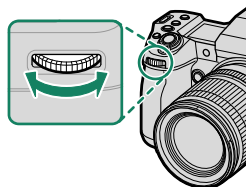

- L'affichage d'exposition manuelle comprend un indicateur d'exposition qui signale le niveau de sous-exposition ou de surexposition de la photo avec les réglages en cours.
- Si l'objectif ne dispose pas d'une bague des ouvertures ou si la bague des ouvertures est positionnée sur **A**, l'ouverture peut être modifiée en tournant la molette de commande arrière.
- Il est possible de modifier les rôles joués par les molettes de commande avant et arrière à l'aide de **CONFIG.TOUCHE/ MOLETTE > PARAM. MOLETTE COMMANDE**.

- ⚠ Tournez la molette de sélection uniquement après avoir appuyé sur son bouton de déverrouillage.

BULB

Sélectionnez la vitesse d'obturation **BULB** pour les poses longues au cours desquelles vous ouvrez et fermez l'obturateur manuellement. Il est recommandé d'utiliser un trépied pour éviter que l'appareil photo ne bouge pendant l'exposition.

- 1 Réglez la vitesse d'obturation sur **BULB**.

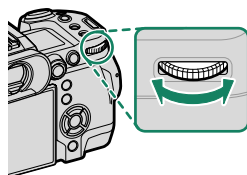

2 Appuyez à fond sur le déclencheur.

- L'obturateur reste ouvert pendant 60 minutes maximum tant que vous appuyez sur le déclencheur.
- L'affichage indique le temps écoulé depuis le début de l'exposition.
- Relâchez le déclencheur pour fermer l'obturateur et donc arrêter l'exposition. Le traitement commence alors et l'appareil photo affiche la durée de traitement restante.

! La prise de vue en pose B n'est pas disponible dans les modes de déclenchement autres que **PHOTO** ou lorsque l'obturateur électronique est sélectionné pour **CONFIGURATION PRISE DE VUE > TYPE DE DÉCLENCHEUR**.

- 🔧**
- Lorsque vous choisissez **A** comme ouverture, la vitesse d'obturation se fixe sur 30 s.
 - Pour réduire le « bruit » (marbrures) en pose longue, sélectionnez **OUI** pour **CONFIGURATION QUALITÉ IMAGE > LONGUE EXPO RB**. Notez que, dans ce cas, le temps d'enregistrement des images après la prise de vue risque d'augmenter.

Utilisation d'une télécommande filaire

Une télécommande filaire peut être utilisée pour les poses longues. Lorsque vous utilisez une télécommande filaire RR-100 (en option) ou un déclencheur électronique d'un autre fabricant, insérez l'accessoire dans la prise pour télécommande de l'appareil photo.

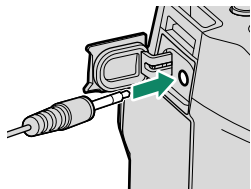







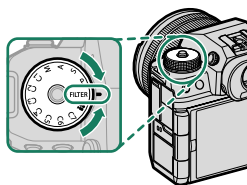





FILTER

Prenez des photos avec des effets de filtres.

- 1 Positionnez la molette de sélection sur **FILTER**.



- 2 Choisissez un filtre via **CONFIGURATION PRISE DE VUE > RÉGLAGE DU FILTRE**.

Filtere	Description
 APPAREIL JOUET	Choisissez cette option pour créer un effet rétro, semblable à celui obtenu avec un appareil photo jouet.
 MINIATURE	Le haut et le bas des photos sont « floutés » afin de créer un effet de diorama.
 COULEUR POP	Choisissez cette option pour créer des images très contrastées aux couleurs saturées.
 IMAGE CLAIRE	Choisissez cette option pour créer des images claires et faiblement contrastées.
 IMAGE SOMBRE	Ce filtre assombrit l'image dans son ensemble et fait ressortir les hautes lumières.
 COUL. DYNAMIQUE	Des couleurs dynamiques sont utilisées pour obtenir des effets fantaisie.
 FLOU ARTISTIQUE	Ce filtre permet d'obtenir un rendu doux sur l'ensemble de l'image.
 COUL. PARTIELLE (ROUGE)	Les zones de l'image qui sont de la couleur sélectionnée sont enregistrées dans cette couleur. Toutes les autres zones de l'image sont enregistrées en noir et blanc.
 COUL. PARTIELLE (ORNGE)	
 COUL. PARTIELLE (JAUNE)	
 COUL. PARTIELLE (VERT)	
 COUL. PARTIELLE (BLEU)	
 COUL. PARTIELLE (VIOL.)	

 En fonction du sujet et des réglages de l'appareil photo, les images peuvent parfois présenter du « grain » ou des variations en termes de luminosité ou de teinte.

Modes personnalisés

Positionnez la molette de sélection sur n'importe quel mode compris entre **C1 (PERSONNALISÉ 1)** et **C7 (PERSONNALISÉ 7)** pour prendre des photos à l'aide de réglages du menu prise de vue enregistrés précédemment.

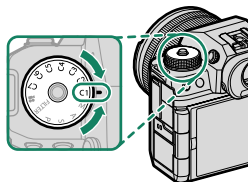

Sélection du mode : photo ou vidéo

Choisissez si le jeu de réglages personnalisés sélectionné (**C1 à C7**) est destiné à la prise de vue photographique (**PHOTO**) ou à l'enregistrement vidéo (**VIDÉO**).

- 1 Accédez à **CONFIGURATION QUALITÉ IMAGE** dans les menus photo, mettez en surbrillance **RÉGLAGE DU MODE PERSONNALISÉ** et appuyez sur **MENU/OK**.

 Vous pouvez également utiliser **CONFIGURATION DU FILM** > **RÉGLAGE DU MODE PERSONNALISÉ** dans les menus vidéo.

- 2 Mettez en surbrillance le jeu de réglages personnalisés souhaité et appuyez sur **MENU/OK**.

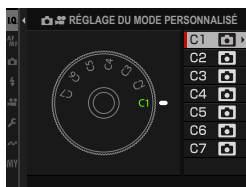





- 3 Mettez en surbrillance **PHOTO** ou **VIDÉO** et appuyez sur **MENU/OK**. Le jeu de réglages personnalisés sélectionné peut désormais être utilisé pour la prise de vue photographique ou pour l'enregistrement vidéo.



Enregistrement des réglages actuels

Enregistrez les réglages actuels dans un jeu de réglages personnalisés.

- 1 Accédez à  **CONFIGURATION QUALITÉ IMAGE** dans les menus photo, mettez en surbrillance  **MODIF/ENR REG PERSO** et appuyez sur **MENU/OK**.

 Pour enregistrer les réglages d'enregistrement vidéo, accédez à  **CONFIGURATION DU FILM** dans les menus vidéo et sélectionnez  **MODIF/ENR REG PERSO**.

- 2 Mettez en surbrillance un jeu de destination pour les réglages actuels (C1 à C7) et appuyez sur **MENU/OK**.



- 3 Mettez en surbrillance **ENR REGL ACTUELS** et appuyez sur **MENU/OK**.

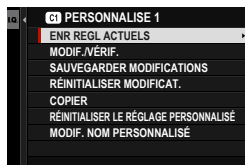

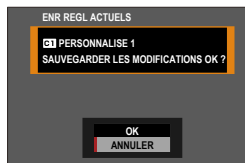

- 4 Mettez en surbrillance **OK** et appuyez sur **MENU/OK**.
Les réglages actuels seront enregistrés dans le jeu sélectionné.





Modification des réglages personnalisés

Modifiez les jeux de réglages personnalisés existants.

- 1 Accédez à  **CONFIGURATION QUALITÉ IMAGE** dans les menus photo, mettez en surbrillance  **MODIF/ENR REG PERSO** et appuyez sur **MENU/OK**.



Pour enregistrer les réglages d'enregistrement vidéo, accédez à  **CONFIGURATION DU FILM** dans les menus vidéo et sélectionnez  **MODIF/ENR REG PERSO**.

- 2 Mettez en surbrillance le jeu de réglages personnalisés souhaité et appuyez sur **MENU/OK**.



- 3 Mettez en surbrillance **MODIF./VÉRIF.** et appuyez sur **MENU/OK**.

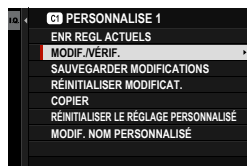

- 4 L'appareil photo affiche une liste d'éléments du menu prise de vue ; mettez en surbrillance l'élément que vous souhaitez modifier et appuyez sur **MENU/OK**.
Modifiez l'élément sélectionné comme vous le souhaitez.

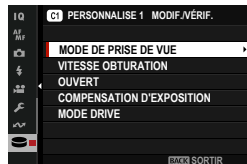

- 5** Appuyez sur **MENU/OK** pour enregistrer les modifications et revenir à la liste du menu prise de vue.

Modifiez les autres éléments si vous le souhaitez.





Si **DÉSACT.** est sélectionné pour **CONFIGURATION QUALITÉ IMAGE > MISE À JOUR AUTO DU RÉGLAGE PERSONNALISÉ** dans le menu photo ou pour **CONFIGURATION DU FILM > RÉGL. PERSO DE MISE À JOUR AUTO** dans le menu vidéo, des points rouges s'affichent à côté des éléments modifiés mais les modifications ne sont pas enregistrées automatiquement.



- Pour enregistrer les modifications apportées aux éléments sélectionnés, mettez-les en surbrillance dans la liste et appuyez sur **Q**.
- Pour enregistrer les modifications apportées à tous les éléments, revenez à l'étape 3 et sélectionnez **SAUVEGARDER MODIFICATIONS**. Pour annuler toutes les modifications et restaurer les réglages précédents, sélectionnez **RÉINITIALISER MODIFICAT.**
- Si vous copiez un élément signalé par un point rouge, cet élément sera copié avec ses modifications.

Copie des réglages personnalisés

Copiez les réglages personnalisés d'un jeu à l'autre, ce qui écrase les réglages du jeu de destination. Si le jeu source a été renommé, le nom sera également copié dans le jeu de destination.

- 1 Accédez à  **CONFIGURATION QUALITÉ IMAGE** dans les menus photo, mettez en surbrillance  **MODIF/ENR REG PERSO** et appuyez sur **MENU/OK**.



Pour copier les réglages d'un jeu de réglages personnalisés vidéo, accédez à  **CONFIGURATION DU FILM** dans les menus vidéo et sélectionnez  **MODIF/ENR REG PERSO**.

- 2 Mettez en surbrillance le jeu source et appuyez sur **MENU/OK**.

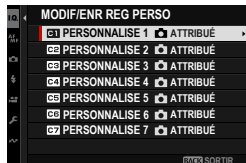

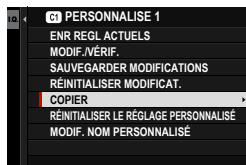

- 3 Mettez en surbrillance **COPIER** et appuyez sur **MENU/OK**.

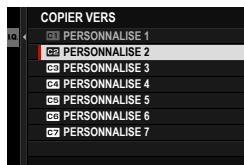

- 4 Mettez en surbrillance le jeu de destination (**C1** à **C7**) et appuyez sur **MENU/OK**.

Une boîte de dialogue de confirmation s'affiche.



 Toute modification apportée aux réglages personnalisés situés dans le jeu de destination sera écrasée.

- 5 Mettez en surbrillance **OK** et appuyez sur **MENU/OK**.

Les réglages sélectionnés seront copiés dans le jeu de destination ; cette action écrasera tout réglage existant.

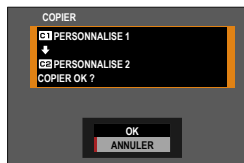

Réinitialisation des réglages personnalisés

Réinitialisez certains jeux de réglages personnalisés.

- 1 Sélectionnez **CONFIGURATION QUALITÉ IMAGE** > **MODIF/ENR REG PERSO** dans le menu prise de vue et appuyez sur **MENU/OK**.

 Cela suppose que vous souhaitez réinitialiser les réglages du mode photo. Pour réinitialiser les réglages vidéo, accédez à **CONFIGURATION DU FILM** dans les menus vidéo et sélectionnez **MODIF/ENR REG PERSO**.

- 2 Mettez en surbrillance le jeu de réglages personnalisés souhaité et appuyez sur **MENU/OK**.



- 3 Mettez en surbrillance **RÉINITIALISER LE RÉGLAGE PERSONNALISÉ** et appuyez sur **MENU/OK**. Une boîte de dialogue de confirmation s'affiche.

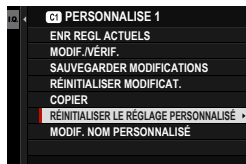



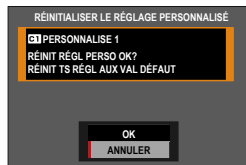

- 4 Mettez en surbrillance **OK** et appuyez sur **MENU/OK**. Le jeu sélectionné sera réinitialisé.



Modification des noms des jeux de réglages personnalisés

Renommez certains jeux de réglages personnalisés.

- 1 Sélectionnez  **CONFIGURATION QUALITÉ IMAGE** >  **MODIF/ENR REG PERSO** dans le menu prise de vue et appuyez sur **MENU/OK**.

 Cela suppose que vous souhaitez renommer les réglages du mode photo. Pour renommer les réglages vidéo, accédez à  **CONFIGURATION DU FILM** dans les menus vidéo et sélectionnez  **MODIF/ENR REG PERSO**.

- 2 Mettez en surbrillance le jeu de réglages personnalisés souhaité et appuyez sur **MENU/OK**.



- 3 Mettez en surbrillance **MODIF. NOM PERSONNALISÉ** et appuyez sur **MENU/OK**.

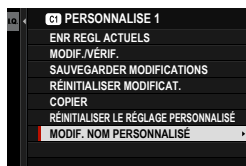

- 4 Saisissez un nouveau nom pour le jeu de réglages personnalisés et sélectionnez **REGLER**.
Le jeu sélectionné sera renommé.

Autofocus

Prenez des photos à l'aide de l'autofocus.

- 1 Sélectionnez l'AF seul ou continu pour **AF/MF CONFIGURATION AF/MF > MODE MISE AU PT** dans le menu prise de vue (📖 73).
- 2 Utilisez **AF/MF CONFIGURATION AF/MF > MODE AF** pour choisir un mode AF (📖 74).
- 3 Sélectionnez **AF/MF CONFIGURATION AF/MF > ZONE DE MISE AU POINT** et choisissez la position et la taille du cadre de mise au point (📖 76).

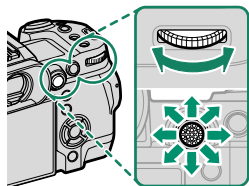







- 4 Prenez des photos.

Mode de mise au point

Choisissez la façon dont l'appareil photo effectue la mise au point.

- 1 Appuyez sur **MENU/OK** pour afficher les menus.
- 2 Sélectionnez  **CONFIGURATION AF/MF > MODE MISE AU PT** dans le menu prise de vue.
- 3 Choisissez l'une des options suivantes :

Mode	Description
 FOCUS MANUEL	Effectuez manuellement la mise au point à l'aide de la bague de mise au point de l'objectif. Choisissez ce mode lorsque vous souhaitez contrôler la mise au point ou lorsque l'appareil photo n'arrive pas à effectuer la mise au point avec l'autofocus (80).
 AF CONTINU	La mise au point est ajustée continuellement afin de tenir compte des modifications de la distance par rapport au sujet, tant que vous maintenez le déclencheur appuyé. À utiliser lorsque les sujets sont en mouvement.
 AF SEUL	La mise au point est verrouillée tant que vous appuyez sur le déclencheur à mi-course. À choisir pour les sujets statiques.

- Quelle que soit l'option sélectionnée, la mise au point manuelle est utilisée lorsque l'objectif est en mode de mise au point manuelle.
- Lorsque **OUI** est sélectionné pour l'option  **CONFIGURATION AF/MF > PRE-AF**, la mise au point est ajustée continuellement en modes  et  même si vous n'appuyez pas sur le déclencheur.







Options autofocus (mode AF)

La mise au point peut être adaptée à une variété de sujets en modifiant la combinaison de réglages sélectionnée pour le mode de mise au point et le mode AF.

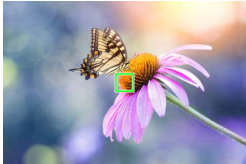
- 1 Appuyez sur **MENU/OK** pour afficher le menu prise de vue.
- 2 Sélectionnez **AF/MF CONFIGURATION AF/MF > MODE AF**.
- 3 Choisissez un mode AF.

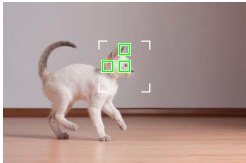
La façon dont l'appareil photo fait le point dépend du mode de mise au point.

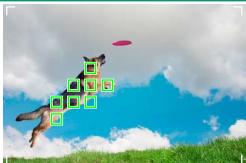
Mode de mise au point **AF-S (AF SEUL)**

Option	Description	Exemple d'image
 POINT UNIQUE	L'appareil photo fait le point sur le sujet situé dans le collimateur de mise au point sélectionné. Utilisez cette option pour obtenir une mise au point précise sur un sujet particulier.	
 ZONE	L'appareil photo fait le point sur le sujet situé dans la zone de mise au point sélectionnée. Les zones de mise au point comportent plusieurs collimateurs, ce qui facilite la mise au point des sujets en mouvement.	
 LARGE	L'appareil photo fait le point automatiquement sur les sujets très contrastés ; les zones de netteté sont affichées.	
 TOUS	Tournez la molette de commande arrière sur l'affichage de sélection des collimateurs de mise au point (77, 78) pour parcourir les différents modes AF dans l'ordre suivant : POINT UNIQUE , ZONE et LARGE .	

Mode de mise au point  (AF CONTINU)

Option	Description	Exemple d'image
 POINT UNIQUE	La mise au point suit le sujet situé dans la collimateur de mise au point sélectionné. Utilisez cette option pour les sujets qui s'approchent ou s'éloignent de l'appareil photo.	
 ZONE	La mise au point suit le sujet situé dans la zone de mise au point sélectionnée. Utilisez cette option pour les sujets qui se déplacent de manière assez prévisible.	
 SUIVI	La mise au point suit les sujets qui se déplacent sur une large zone de la vue.	
 TOUS	Tournez la molette de commande arrière sur l'affichage de sélection des collimateurs de mise au point ( 77, 78) pour parcourir les différents modes AF dans l'ordre suivant :  POINT UNIQUE ,  ZONE et  SUIVI .	

Sélection du collimateur de mise au point

Choisissez un collimateur de mise au point en mode autofocus.

Affichage des collimateurs de mise au point





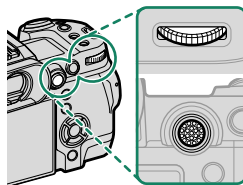

- 1 Appuyez sur **MENU/OK** pour afficher le menu prise de vue.
- 2 Sélectionnez  **CONFIGURATION AF/MF > ZONE DE MISE AU POINT** pour afficher les collimateurs de mise au point.
- 3 Utilisez le levier de mise au point et la molette de commande arrière pour choisir une zone de mise au point.

 Il est également possible de sélectionner le collimateur de mise au point à l'aide des commandes tactiles (📖 31).

Sélection d'un collimateur de mise au point

Utilisez le levier de mise au point pour choisir le collimateur et la molette de commande arrière pour choisir la taille du cadre de mise au point. La procédure varie selon le mode AF sélectionné.



Mode AF	Levier de mise au point		Molette de commande arrière	Touche DISP/BACK
	 Incliner	 Appuyer	 Tourner	
	Sélectionner un collimateur de mise au point	Sélectionner le collimateur en surbrillance	Choisir l'une des 6 tailles de cadre	Sélectionner le collimateur central
			Choisir l'une des 3 tailles de cadre	
			—	

-  Il n'est pas possible de sélectionner manuellement le collimateur de mise au point lorsque  **LARGE/SUIVI** est sélectionné en mode de mise au point .
- Si  **TOUS** est sélectionné comme mode AF, vous pouvez tourner la molette de commande arrière pour parcourir les différents modes AF dans l'ordre suivant sur l'affichage de sélection des collimateurs de mise au point :  **POINT UNIQUE** (6 tailles de cadre),  **ZONE** (3 tailles de cadre), et soit  **LARGE** (mode de mise au point ) , soit  **SUIVI** (mode de mise au point ).

L'affichage des collimateurs de mise au point

L'affichage des collimateurs de mise au point varie selon le mode AF sélectionné.

Les cadres de mise au point sont représentés par les petits carrés (□), les zones de mise au point par les grands carrés.

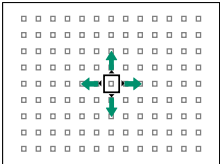
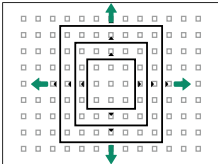
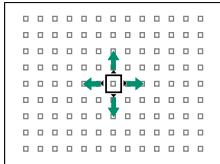
Mode AF		
POINT UNIQUE	ZONE	LARGE/SUIVI
		
Vous pouvez sélectionner le nombre de collimateurs disponibles à l'aide de l'option AF/MF > CONFIGURATION AF/MF > NOMBRES DE POINTS FOCUS.	Choisissez des zones comportant 7×7 , 5×5 ou 3×3 collimateurs.	Positionnez le cadre de mise au point sur le sujet que vous souhaitez suivre à l'aide de l'AF continu.

Autofocus

Bien que l'appareil photo possède un automatisme de mise au point de haute précision, il se peut qu'il n'arrive pas à effectuer la mise au point sur les sujets énumérés ci-dessous.

- Sujets très brillants tels que des miroirs ou des carrosseries de voitures.
- Sujets photographiés à travers une vitre ou un autre objet qui réfléchit la lumière.
- Sujets sombres et sujets qui absorbent la lumière plutôt qu'ils ne la reflètent, comme les cheveux ou la fourrure.
- Sujets sans substance, comme la fumée ou les flammes.
- Sujets présentant peu de contraste avec l'arrière-plan.
- Sujets situés devant ou derrière un objet très contrasté qui figure lui aussi dans le cadre de mise au point (par exemple, sujet photographié sur un fond composé d'éléments très contrastés).

Vérification de la mise au point

Pour faire un zoom avant sur la zone de mise au point actuelle et obtenir une mise au point précise, appuyez au centre du levier de mise au point. Faites jusqu'à deux pressions supplémentaires pour zoomer davantage et une quatrième pression pour annuler le zoom.

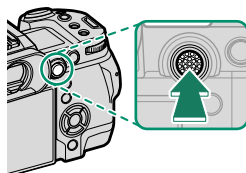

Affichage normal



Zoom de mise au point

- En mode de mise au point **MF-S**, vous pouvez régler le zoom en tournant la molette de commande arrière.
- En mode de mise au point **MF-S**, sélectionnez **POINT UNIQUE** pour **MODE AF**.
- Le zoom de mise au point n'est pas disponible en mode de mise au point **MF-C** ou lorsque l'option **CONFIGURATION AF/MF > PRE-AF** est activée.
- Utilisez **CONFIG.TOUCHE/MOLETTE > RÉGLAGE LEVIER FOCUS** pour modifier la fonction effectuée par le centre du levier de mise au point. **CONFIG.TOUCHE/MOLETTE > RÉGL. FONCT. (Fn)** permet également d'attribuer le zoom de mise au point à d'autres commandes.

Mise au point manuelle

Réglez la mise au point manuellement.

- 1 Sélectionnez **FOCUS MANUEL** pour **AF/MF CONFIGURATION AF/MF > MODE MISE AU PT.**



- 2 Effectuez manuellement la mise au point à l'aide de la bague de mise au point de l'objectif. Tournez la bague vers la gauche pour réduire la distance de mise au point, vers la droite pour l'augmenter.

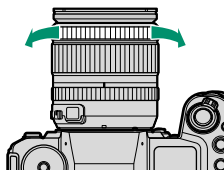

- 3 Prenez des photos.

- Utilisez l'option **CONFIG.TOUCHE/MOLETTE > RÉGL. DU ZOOM/DE LA MAP DE L'OBJECTIF** pour inverser le sens de rotation de la bague de mise au point.
- Quelle que soit l'option sélectionnée, la mise au point manuelle est utilisée lorsque l'objectif est en mode de mise au point manuelle.

Vérification de la mise au point

Diverses options sont disponibles pour vérifier la mise au point en mode de mise au point manuelle.

L'indicateur de mise au point manuelle

La ligne blanche indique la distance au sujet situé dans la zone de mise au point (en mètres ou en pieds selon l'option sélectionnée pour **CONFIG. ÉCRAN > UNITÉ DE DISTANCE MAP** dans le menu de configuration), la barre bleue indique la profondeur de champ ou en d'autres termes la zone de netteté située devant et derrière le sujet.



Distance de mise au point
(ligne blanche)



Profondeur de champ

- Si **TÉMOIN DISTANCE AF** et **TÉMOIN DISTANCE MF** sont sélectionnés dans la liste **CONFIG. ÉCRAN > AFF. REGL. PERSO**, il est également possible d'afficher l'indicateur de mise au point manuelle à l'aide de l'indicateur de profondeur de champ affiché en standard. Appuyez sur la touche **DISP/BACK** afin d'afficher les indicateurs standard.
- Utilisez l'option **CONFIGURATION AF/MF > ÉCHELLE DE PROFOND. CHAMP** pour choisir la façon d'afficher la profondeur de champ. Choisissez **BASE DU FORMAT DE FILM** pour vous aider à évaluer la profondeur de champ des photos qui seront imprimées et similaires, ou **BASE DE PIXEL** pour vous aider à évaluer la profondeur de champ des photos qui seront affichées en haute définition sur des ordinateurs ou autres écrans électroniques.

Zoom de mise au point

Si **OUI** est sélectionné pour  **CONFIGURATION AF/MF > VERIFICATION AF.**, l'appareil photo fait automatiquement un zoom avant sur la zone de mise au point sélectionnée lorsque vous tournez la bague de mise au point. Appuyez au centre du levier de mise au point pour annuler le zoom.



- Utilisez le levier de mise au point pour choisir une autre zone de mise au point.
- Vous pouvez modifier le zoom en tournant la molette de commande arrière. Il n'est cependant pas possible de modifier le zoom lorsque **DIVISER NUM. IMAGE** ou **MICROPRISME NUMÉRIQUE** est sélectionné comme assistance MAP.

Sensibilité

Réglez la sensibilité de l'appareil photo à la lumière.

Pour afficher les réglages de sensibilité, appuyez sur la touche **ISO**.

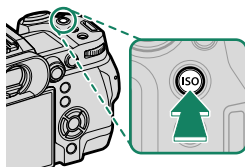

Option	Description
AUTO 1 AUTO 2 AUTO 3	La sensibilité est modifiée automatiquement en fonction des conditions de prise de vue et des réglages de sensibilités standard et maximale et de vitesse d'obturation minimale choisis pour CONFIGURATION PRISE DE VUE > ISO . Vous avez le choix entre AUTO 1 , AUTO 2 et AUTO 3 (84).
125–12800	Réglez manuellement la sensibilité. La valeur sélectionnée est affichée.
L (64/80/100) H (25600/51200)	Choisissez ces options pour les situations spéciales. Notez que des marbrures risquent d'être visibles sur les photos prises avec l'option H , tandis que l'option L réduit la plage dynamique.

 La sensibilité n'est pas réinitialisée par l'extinction de l'appareil photo.

Réglage de la sensibilité

Les valeurs élevées permettent de réduire le risque de flou en cas de faible éclairage, tandis que les valeurs basses permettent de sélectionner des vitesses d'obturation plus lentes ou des ouvertures plus grandes en cas de forte luminosité ambiante ; notez néanmoins que des marbrures risquent d'apparaître sur les photos prises à des sensibilités élevées.

AUTO

Choisissez la sensibilité de base, la sensibilité maximale et la vitesse d'obturation minimale pour **AUTO 1**, **AUTO 2** et **AUTO 3**.

Élément	Options	Par défaut		
		AUTO 1	AUTO 2	AUTO 3
SENSIBILITÉ PAR DÉFAUT	125–12800	125		
SENSIBILITÉ MAXIMALE	400–12800	800	3200	12800
VIT OBTURAT MIN	1/500–1/4 SEC, AUTO	AUTO		

L'appareil photo choisit automatiquement une sensibilité comprise entre la valeur par défaut et la valeur maximale ; la sensibilité dépasse la valeur par défaut uniquement si la vitesse d'obturation permettant d'obtenir une exposition optimale est plus lente que la valeur sélectionnée pour **VIT OBTURAT MIN**.







- Si la valeur sélectionnée pour **SENSIBILITÉ PAR DÉFAUT** est supérieure à celle sélectionnée pour **SENSIBILITÉ MAXIMALE**, **SENSIBILITÉ PAR DÉFAUT** se paramètrera sur la valeur sélectionnée pour **SENSIBILITÉ MAXIMALE**.
- L'appareil photo peut sélectionner des vitesses d'obturation plus lentes que la valeur de **VIT OBTURAT MIN** dans le cas où les photos seraient sous-exposées avec la valeur sélectionnée pour **SENSIBILITÉ MAXIMALE**.
- Si **AUTO** est sélectionné pour **VIT OBTURAT MIN**, l'appareil photo choisira automatiquement la vitesse d'obturation minimale. L'option sélectionnée pour la stabilisation d'image n'a pas d'impact sur la vitesse d'obturation minimale.

Mesure

Choisissez la façon dont l'appareil photo mesure l'exposition.

 **CONFIGURATION PRISE DE VUE > PHOTOMETRIE** comporte les options de mesure suivantes :

 L'option sélectionnée s'activera uniquement si **NON** est sélectionné pour  **RÉG. DÉTECT. VISAGE/YEUX** et **RÉGLAGE DE LA DÉTECTION DES SUJETS** dans le menu  **CONFIGURATION AF/MF**.

Mode	Description
 MULTI	L'appareil photo détermine instantanément l'exposition en se basant sur l'analyse de la composition, de la couleur et de la répartition de la luminosité. Recommandé dans la plupart des situations.
 CENTRALE PONDÉRÉE	L'appareil photo mesure l'ensemble de l'image mais accorde plus d'importance à la zone centrale.
 CENTRALE	L'appareil photo mesure les conditions d'éclairage en se basant sur une zone correspondant à 2% de l'image. Recommandé avec les sujets en contre-jour et dans d'autres cas où l'arrière-plan est bien plus lumineux ou bien plus sombre que le sujet principal.
 MOYENNE	L'exposition est réglée sur la moyenne de l'ensemble de l'image. Ce mode permet d'avoir une exposition homogène sur plusieurs photos ayant le même éclairage et s'avère particulièrement efficace pour les paysages et les portraits de sujets habillés en noir ou blanc.

 Pour mesurer le sujet situé dans la zone de mise au point sélectionnée, choisissez **OUI** pour  **CONFIGURATION AF/MF > VER. EA SPOT ET ZONE MaP** ( 123).

Correction d'exposition

Modifiez l'exposition.

Tournez la molette de commande arrière pour modifier l'exposition.

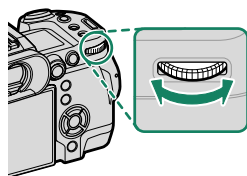

- Vous pouvez choisir la molette de commande utilisée pour ce rôle à l'aide de **CONFIG.TOUCHE/MOLETTE > PARAM. MOLETTE COMMANDE**.
- En mode manuel, vous pouvez modifier l'exposition en tournant la molette de commande avant ou arrière après avoir appuyé sur une commande à laquelle **QD RÉGL. SUR M (COMMUT. ON/OFF)** est attribué.

- Le niveau de correction disponible dépend du mode de prise de vue sélectionné.
- Vous pouvez avoir un aperçu de la correction d'exposition sur l'écran de prise de vue, bien que ses effets risquent de ne pas s'afficher précisément si :
 - le niveau de correction d'exposition dépasse ± 3 IL,
 - **200 200%** ou **400 400%** est sélectionné pour **PLAGE DYNAMIQUE** ou
 - **FORT** ou **FAIBLE** est sélectionné pour **PRIORITÉ PLAGE D**.Vous pouvez toujours avoir un aperçu de la profondeur de champ dans le viseur ou sur l'écran LCD en appuyant à mi-course sur le déclencheur. En mode vidéo, l'écran risque de ne pas afficher précisément les effets de la correction d'exposition pendant l'enregistrement en F-Log ou lorsque **200 200%** ou **400 400%** est sélectionné pour **PLAGE DYNAMIQUE**. Vous pouvez obtenir un aperçu précis en sélectionnant le mode **M** et en modifiant directement l'exposition.

Verrouillage de la mise au point/ de l'exposition

La mise au point et l'exposition sont verrouillées lorsque vous appuyez sur le déclencheur à mi-course.

- 1 Positionnez le sujet dans le cadre de mise au point et appuyez sur le déclencheur à mi-course pour verrouiller la mise au point et l'exposition. La mise au point et l'exposition demeurent verrouillées tant que vous maintenez le déclencheur enfoncé à mi-course (verrouillage AF/AE).

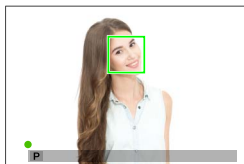

- 2 Appuyez à fond sur le déclencheur.



Le verrouillage de l'exposition et de la mise au point à l'aide du déclencheur est possible uniquement lorsque **ON** est sélectionné pour

CONFIG.TOUCHE/MOLETTE > OBTURATEUR AF, OBTURATEUR AE.

Autres commandes

La mise au point et l'exposition peuvent également être verrouillées à l'aide des touches **AEL** et **AFON**. Avec les réglages par défaut, vous pouvez utiliser la touche **AEL** pour verrouiller l'exposition sans verrouiller la mise au point. Si la touche **AFON** effectue la fonction **VERROUILL AF UNIQUEMENT**, elle permet aussi de verrouiller la mise au point sans verrouiller l'exposition.

- Tant que vous appuyez sur la commande programmée, le verrouillage ne s'annule pas en cas de pression à mi-course du déclencheur.
- Si **ENREG AE/AF ON/OFF** est sélectionné pour **CONFIG.TOUCHE/MOLETTE > MODE MEM. AE/AF**, vous pouvez annuler le verrouillage uniquement en appuyant une seconde fois sur la commande.

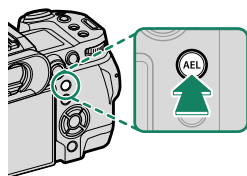

Touche **AEL**
(verrouillage de l'exposition)

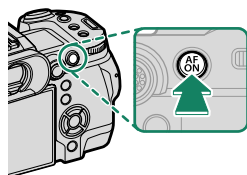

Touche **AFON**

- Le levier de mise au point permet de repositionner le collimateur de mise au point au cours du verrouillage de l'exposition.
- D'autres rôles peuvent être attribués aux touches **AEL** et **AFON** à l'aide de **CONFIG.TOUCHE/MOLETTE > RÉGL. FONCT. (Fn)**. Vous pouvez également attribuer le verrouillage de l'exposition et de la mise au point à d'autres touches (🗨 138).



Visualisation des images

Vous pouvez visualiser les images dans le viseur ou sur l'écran LCD.

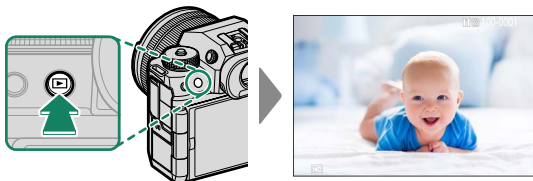

Pour afficher les images en plein écran, appuyez sur .



Vous pouvez voir les autres images en appuyant à gauche ou à droite du levier de mise au point ou en tournant la molette de commande avant. Appuyez à droite du levier de mise au point ou tournez la molette vers la droite pour afficher les images dans leur ordre d'enregistrement, et appuyez à gauche du levier de mise au point ou tournez la molette vers la gauche pour les afficher dans l'ordre inverse. Maintenez le levier de mise au point enfoncé pour aller rapidement à la vue souhaitée.

-  Les images prises à l'aide d'autres appareils sont signalées par l'icône  (« image prise avec un autre appareil ») pour avertir qu'elles risquent de ne pas s'afficher correctement et que la lecture avec zoom peut être indisponible.
- Pour afficher les photos sur un téléviseur raccordé en HDMI au lieu de les afficher sur l'écran de l'appareil photo, appuyez sur la touche .

Deux cartes mémoire

Si deux cartes mémoire sont insérées, vous pouvez maintenir appuyée la touche  afin de choisir une carte pour la lecture. Vous pouvez également sélectionner une carte à l'aide de l'option  **MENU LECTURE > FENTE COMMUTÉE.**

Suppression des images

Utilisez la touche  pour supprimer les images.

 Il n'est pas possible de récupérer les images supprimées. Protégez les images importantes ou copiez-les sur un ordinateur ou un autre périphérique de stockage avant d'aller plus loin.

- 1 Lorsqu'une image est affichée en plein écran, appuyez sur la touche  et sélectionnez **IMAGE**.

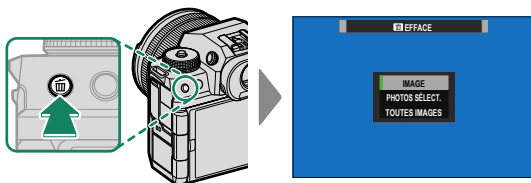

- 2 Appuyez à gauche ou à droite du levier de mise au point pour parcourir les images et appuyez sur **MENU/OK** pour les supprimer (aucune boîte de dialogue de confirmation ne s'affiche). Répétez cette étape pour supprimer d'autres images.

 • Les images protégées ne peuvent pas être supprimées. Retirez la protection de toute image que vous souhaitez supprimer (132).
• Vous pouvez également supprimer des images via les menus à l'aide de l'option **MENU LECTURE > EFFACE** (132).



Enregistrement et lecture des vidéos

4

Enregistrement de vidéos

Enregistrez des vidéos avec le son.

Enregistrement de vidéos

Vous pouvez enregistrer des vidéos en appuyant sur la touche  (enregistrement vidéo) ou en positionnant la molette de sélection sur  (vidéo).

La touche (enregistrement vidéo)

Utilisez la touche  (enregistrement vidéo) pour enregistrer rapidement et aisément des vidéos en mode photo.

 L'appareil photo sélectionne automatiquement **AF CONTINU** comme mode de mise au point.

- 1 Appuyez sur  pour commencer l'enregistrement.

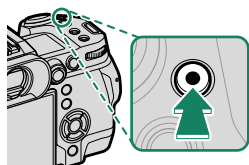

- Un indicateur d'enregistrement () s'affiche pendant l'enregistrement.
- La durée restante est indiquée par un compte à rebours et la durée d'enregistrement par un compteur.

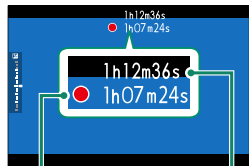



Durée d'enregistrement

Durée restante

- 2 Appuyez à nouveau sur  pour arrêter l'enregistrement. L'enregistrement s'arrête automatiquement lorsque la vidéo a atteint sa durée maximale ou lorsque la carte mémoire est pleine.

Mode (vidéo)

Pour contrôler davantage les réglages de l'appareil photo, positionnez la molette de sélection sur  (vidéo) et enregistrez les vidéos à l'aide du déclencheur.

- 1 Positionnez la molette de sélection sur  (vidéo).

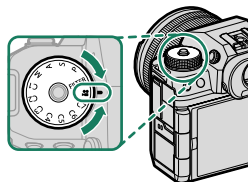

 Tournez la molette de sélection uniquement après avoir appuyé sur son bouton de déverrouillage.

- 2 Appuyez sur le déclencheur pour commencer l'enregistrement.

- Un indicateur d'enregistrement (●) s'affiche pendant l'enregistrement.
- La durée restante est indiquée par un compte à rebours et la durée d'enregistrement par un compteur.

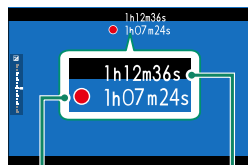

Durée d'enregistrement

Durée restante

- 3 Appuyez à nouveau sur le déclencheur pour terminer l'enregistrement.

L'enregistrement s'arrête automatiquement lorsque la vidéo a atteint sa durée maximale ou lorsque la carte mémoire est pleine.



- Le son est enregistré via le microphone intégré ou via un microphone externe (en option). Ne couvrez pas le microphone pendant l'enregistrement.
- Notez que le microphone risque de capter le bruit de l'objectif et d'autres sons émis par l'appareil photo pendant l'enregistrement.
- Des bandes verticales ou horizontales peuvent apparaître sur les vidéos contenant des sujets très lumineux. Cela est normal et n'est pas le signe d'un dysfonctionnement.



- Le témoin lumineux est allumé pendant l'enregistrement (l'option  **CONFIGURATION DU FILM > LAMPE TÉMOIN** permet de choisir le voyant [témoin lumineux ou lampe d'assistance AF] qui s'éclaire pendant l'enregistrement vidéo et si ce voyant clignote ou pas). Pendant l'enregistrement, vous pouvez modifier la correction d'exposition par ± 2 IL et régler le zoom à l'aide de la bague de zoom située sur l'objectif (si disponible).
- Lorsque l'enregistrement est en cours, vous pouvez :
 - Régler la sensibilité
 - Refaire le point à l'aide de l'une des méthodes suivantes :
 - Appuyer sur le déclencheur à mi-course
 - Appuyez sur une touche de fonction à laquelle **AF-ON** est attribué
 - Utiliser les commandes de l'écran tactile
 - Afficher un histogramme ou un horizon artificiel en appuyant sur la touche à laquelle **HISTOGRAMME** ou **COMMUTATEUR DE NIVEAU ÉLECTRONIQUE** est attribué
- Il se peut que l'enregistrement ne soit pas disponible avec certains réglages. En outre, dans d'autres cas, certains réglages peuvent ne pas s'appliquer pendant l'enregistrement.
- Pour choisir la zone de mise au point destinée à l'enregistrement vidéo, sélectionnez  **CONFIGURATION AF/MF > ZONE DE MISE AU POINT** et utilisez le levier de mise au point et la molette de commande arrière ( 76).

Avertissements relatifs à la température

L'appareil photo s'éteint automatiquement pour se protéger lorsque sa température ou celle de la batterie augmente. Si un avertissement relatif à la température s'affiche, le bruit de l'image peut augmenter. Éteignez l'appareil photo et attendez qu'il refroidisse avant de le rallumer.

Utilisation d'un microphone externe

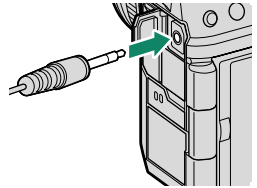

Le son peut être enregistré à l'aide de microphones externes qui se branchent sur des prises jack de 3,5 mm de diamètre ; les microphones nécessitant une entrée alimentée ne peuvent pas être utilisés. Reportez-vous au manuel du microphone pour plus de détails.









**Adaptateurs microphone XLR**

L'appareil photo peut être utilisé avec les adaptateurs microphone XLR TEAC TASCAM CA-XLR2d-F. Pour en savoir plus, consultez le site Internet de TASCAM.

https://tascam.jp/int/product/ca-xlr2d/#CA-XLR2d_Website

Modification des paramètres vidéo

Vous pouvez modifier les réglages vidéo depuis les menus vidéo ou à l'aide de l'élément  **CONFIGURATION DU FILM** disponible dans les menus photo ( 28).

- Utilisez l'élément  **CONFIGURATION DU FILM** des menus photo pour modifier rapidement les réglages lorsque vous enregistrez des vidéos via la touche  (enregistrement vidéo) ( 125).
- Les menus vidéo comportent des options qui peuvent être utilisées lorsque vous enregistrez des vidéos via le déclencheur en mode  (vidéo) ( 126).
- Certains réglages comme la cadence et la taille d'image peuvent être modifiés à l'aide de **MODE VIDEO**.
- Utilisez **RÉGLAGE DE L'ENR. MÉDIA** pour certaines tâches comme la sélection du type de fichier, du débit binaire et du logement de la carte de destination.
- Vous pouvez sélectionner le mode de mise au point à l'aide de  **CONFIGURATION AF/MF** >  **MODE MISE AU PT** dans les menus vidéo. Quelle que soit l'option sélectionnée, l'appareil photo passe automatiquement en **AF CONTINU** lorsque **DÉTECTION DU VISAGE OUI** ou **DÉTECTION DES SUJETS ON** est choisi pour  **CONFIGURATION AF/MF** >  **RÉG. DÉTECT. VISAGE/YEUX** ou **RÉGLAGE DE LA DÉTECTION DES SUJETS**. Notez cependant que si vous choisissez **FOCUS MANUEL** lorsque **DÉTECTION DU VISAGE OUI** ou **DÉTECTION DES SUJETS ON** est sélectionné, la détection du visage et des sujets est désactivée.

-  • Les modifications effectuées à l'aide de l'élément  **CONFIGURATION DU FILM** des menus photo s'appliquent également aux menus vidéo. Les modifications effectuées dans l'un de ces deux menus s'appliquent automatiquement à l'autre menu.
- Le type de carte mémoire compatible varie selon l'option sélectionnée pour  **CONFIGURATION DU FILM** > **RÉGLAGE DE L'ENR. MÉDIA**.
 - Enregistrez les vidéos ProRes sur des cartes CFexpress.
 - Les vidéos dont le débit binaire est de 720 Mbit/s peuvent être enregistrées sur des cartes CFexpress ou des cartes dont la classe de vitesse vidéo est V90 ou supérieure.
 - Les vidéos dont le débit binaire est de 360 Mbit/s peuvent être enregistrées sur des cartes CFexpress ou des cartes dont la classe de vitesse vidéo est V60 ou supérieure.
 - Les vidéos dont le débit binaire est de 100 ou 200 Mbit/s peuvent être enregistrées sur des cartes CFexpress ou des cartes dont la classe de vitesse UHS est 3 ou supérieure.

Profondeur de champ

Choisissez des petits chiffres pour estomper les détails de l'arrière-plan. Vous pouvez régler l'ouverture lorsque **A** (AE priorité ouverture) ou **M** (manuel) est sélectionné pour  **CONFIGURATION DU FILM** > **MODE DE PRISE DE VUE**.

Visionnage des vidéos

Visionnez les vidéos sur l'appareil photo.

En lecture plein écran, les vidéos sont signalées par l'icône . Appuyez en bas du levier de mise au point pour démarrer la lecture vidéo.



Vous pouvez effectuer les opérations suivantes lorsqu'une vidéo est affichée :

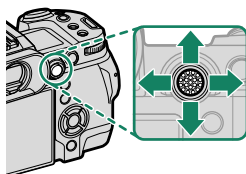

Levier de mise au point	Lecture plein écran	Lecture en cours (▶)	Lecture en pause (⏸)
Haut	Afficher les informations sur les photos	Mettre fin à la lecture	
Bas	Lancer la lecture	Faire une pause	Démarrer/reprendre la lecture
Gauche/droite	Afficher les autres images	Régler la vitesse	Revenir en arrière/avancer d'une vue

La progression est indiquée à l'écran pendant la lecture.

 Ne couvrez pas le haut-parleur pendant la lecture.

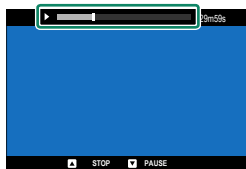

- Appuyez sur **MENU/OK** pour faire une pause pendant la lecture et afficher les commandes du volume. Appuyez en haut ou en bas du levier de mise au point pour régler le volume ; appuyez de nouveau sur **MENU/OK** pour reprendre la lecture. Vous pouvez également régler le volume à l'aide de l'option **CONFIGURATION SON > VOL. LECTURE**.
- Pour visionner les vidéos sur un téléviseur raccordé en HDMI au lieu de les visionner sur l'écran de l'appareil photo, appuyez sur la touche .

Raccordements

5

Vue d'ensemble

Ce chapitre décrit les fonctionnalités qui permettent notamment de transférer les images sur un smartphone ou un ordinateur, ou de commander l'appareil photo et de prendre des photos à distance depuis un smartphone ou un ordinateur.



Ces fonctionnalités ne sont décrites que succinctement dans le présent document. Pour en savoir plus, consultez le site Internet ci-dessous.

https://fujifilm-dsc.com/en-int/manual/x-h2_connection/

Fonctionnalités prises en charge

Cet appareil photo prend en charge les fonctionnalités suivantes :

Fonctionnalité	Description	
Connexion à l'application du smartphone	Connectez-vous aux smartphones en Bluetooth® et transférez les images ou commandez l'appareil photo à distance lorsque le smartphone affiche la vue passant par l'objectif.	102
Lecteurs de cartes USB	Connectez un lecteur de cartes à un ordinateur ou à un smartphone en USB et copiez les images depuis les cartes mémoire.	105
Caméra Web	Connectez l'appareil photo à un ordinateur en USB pour l'utiliser comme webcam.	110
Imprimantes instax	Imprimez les photos avec des imprimantes instax connectées.	111
Prise de vue photographique à distance	Prenez des photos depuis un ordinateur auquel l'appareil photo est connecté via un réseau local (LAN) sans fil ou en USB. Vous pouvez également vous connecter via un réseau local (LAN) câblé à l'aide d'un transmetteur de fichiers FT-XH (en option).	113
Transfert FTP	Transférez les images sur des serveurs FTP à l'aide du transmetteur de fichiers FT-XH (en option).	—
Traitement RAW	Tirez parti de la puissance du processeur de traitement d'image de l'appareil photo lors du traitement des photos RAW sur un ordinateur.	115
Enregistrement et chargement des réglages	Enregistrez les réglages de l'appareil photo sur un ordinateur ou chargez les réglages existants depuis un ordinateur.	116
Enregistrement vidéo à distance à l'aide d'un navigateur Internet	Commandez l'appareil photo et enregistrez les vidéos à distance depuis un ordinateur ou un smartphone connecté via le transmetteur de fichiers sans fil FT-XH (en option).	117

Paramètres de connexion

Les connexions à d'autres périphériques s'effectuent soit en choisissant ces derniers dans une liste répertoriant les profils de connexion existants à l'aide de **SÉLECT. RÉGLAGE CONNEXION** ou les profils créés récemment à l'aide de **CRÉER/MODIFIER RÉGL. CONNEXION**.

Connexion aux smartphones (Bluetooth)

Connectez l'appareil photo à un smartphone en Bluetooth® pour copier les images sur le smartphone ou commander l'appareil photo à distance tout en prévisualisant la vue pas par l'objectif sur l'écran du smartphone.

 L'appareil photo passe automatiquement à une connexion LAN sans fil lorsqu'il copie les images sur le smartphone.

Installation des applications de smartphone

Avant d'établir une connexion entre le smartphone et l'appareil photo, vous devrez installer au moins une application de smartphone dédiée. Consultez le site Internet suivant et installez les applications souhaitées sur votre téléphone.

<https://app.fujifilm-dsc.com/>



 Les applications disponibles varient selon le système d'exploitation du smartphone.



5

Connexion à un smartphone

Couplez l'appareil photo au smartphone et établissez une connexion en Bluetooth®.

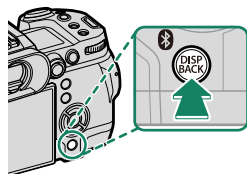
- 1 Appuyez sur la touche  (Bluetooth) lorsque l'appareil photo est en mode de prise de vue.



 Vous pouvez également passer directement à l'étape 3 en maintenant appuyée la touche  pendant la lecture.

- 2 Mettez en surbrillance **Bluetooth** et appuyez sur **MENU/OK**.



- 3 Mettez en surbrillance **COUPLAGE** et appuyez sur **MENU/OK**.

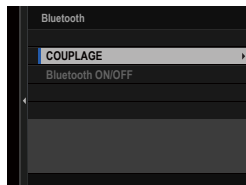

- 4 Lancez l'application sur le smartphone et coupez le smartphone à l'appareil photo. Vous trouverez d'autres informations sur le site Internet suivant :

<https://app.fujifilm-dsc.com/>

Une fois le couplage effectué, l'appareil photo et le smartphone se connecteront automatiquement en Bluetooth. Une icône Bluetooth blanche s'affichera sur l'écran de l'appareil photo lorsqu'une connexion sera établie.

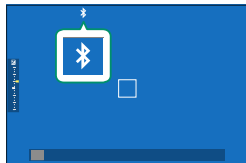

- Une fois les périphériques couplés, le smartphone se connectera automatiquement à l'appareil photo lors du lancement de l'application.
- Lorsque l'appareil photo n'est pas connecté à un smartphone, vous pouvez désactiver le Bluetooth pour réduire la consommation de la batterie.

Utilisation de l'application du smartphone

Avant de lancer l'application du smartphone, choisissez

1: RÉGLAGE UNIVERSEL pour **SÉLECT. RÉGLAGE CONNEXION**.

Connexion aux smartphones (USB)

Connectez-vous aux smartphones et aux ordinateurs en USB pour transférer les images depuis l'appareil photo.

Copie des images sur un smartphone

Avant de vous connecter au smartphone pour transférer les images en USB, sélectionnez **AUTO** ou **ALIMENTATION OFF / COM. ON** pour **RÉGLAGE ALIMENTATION/COMM USB** dans le menu Réglage réseau/USB.

À l'attention des clients qui utilisent des périphériques Android

La façon dont vous allez raccorder l'appareil photo dépend du type de port USB de votre smartphone.

Type C

Utilisez le câble USB fourni.

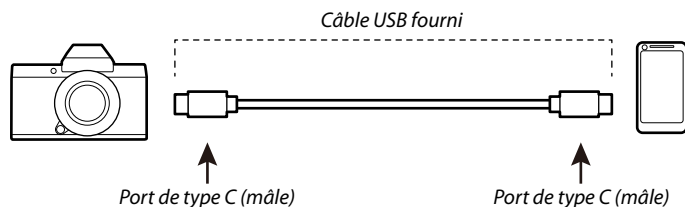

Micro-B

Utilisez un câble USB OTG.

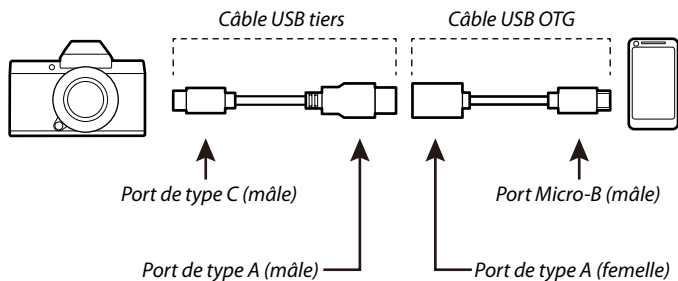

- ❗ Le smartphone doit prendre en charge la norme USB OTG.
- Il n'est pas possible d'obtenir les résultats souhaités avec un câble USB de type C vers micro-B. Utilisez un câble OTG.

- 1 Sélectionnez **AUTO** ou **ALIMENTATION OFF / COM. ON** pour **RÉGLAGE ALIMENTATION/COMM USB** dans le menu Réglage réseau/USB.
- 2 Choisissez **2: LECTEUR DE CARTE USB** pour **SÉLECT. RÉGLAGE CONNEXION**.
- 3 Raccordez l'appareil photo au smartphone à l'aide d'un câble USB.
 Si le smartphone demande l'autorisation pour une application autre que « Camera Importer » afin d'accéder à l'appareil photo, touchez « Annuler » et passez à l'étape suivante.
- 4 Sur votre smartphone, touchez la notification « **Connecté en USB PTP** ».

- 5 Sélectionnez « Camera Importer » dans la liste des applications recommandées.

L'application démarre automatiquement et vous permet d'importer des photos et des vidéos sur votre smartphone.

 Si le message « Aucun périphérique MTP n'est connecté » s'affiche sur l'application, essayez à nouveau à partir de l'étape 3.

À l'attention des clients qui utilisent iOS

Utilisez un adaptateur pour appareil photo. Étant donné que l'appareil photo est doté d'un port USB de type C, vous devez disposer d'un câble doté d'un port USB de type A pour permettre le branchement à l'adaptateur pour appareil photo.

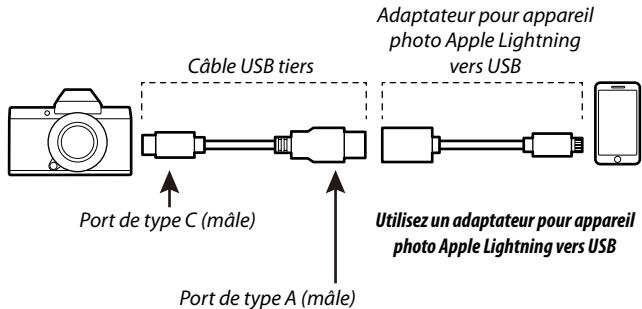

- 1 Sélectionnez **ALIMENTATION OFF / COM. ON** pour **RÉGLAGE ALIMENTATION/COMM USB** dans le menu Réglage réseau/USB.
- 2 Choisissez **2: LECTEUR DE CARTE USB** pour **SÉLECT. RÉGLAGE CONNEXION**.
- 3 Raccordez l'appareil photo au smartphone à l'aide d'un câble USB. Lancez l'application Photos pour importer les photos et les vidéos sur votre smartphone.

-  • Un câble USB de type C vers type C est nécessaire pour la connexion à des iPad et autres périphériques dotés de ports USB de type C.
- Il n'est pas possible d'obtenir les résultats souhaités avec un câble USB de type C vers Lightning. Utilisez un adaptateur pour appareil photo.

Connexion de l'appareil photo et de l'ordinateur

- 1 Sélectionnez **AUTO** ou **ALIMENTATION OFF / COM. ON** pour **RÉGLAGE ALIMENTATION/COMM USB** dans le menu Réglage réseau/USB.
- 2 Choisissez **2: LECTEUR DE CARTE USB** pour **SÉLECT. RÉGLAGE CONNEXION**.
- 3 Éteignez l'appareil photo.
- 4 Allumez l'ordinateur.
- 5 Branchez un câble USB.

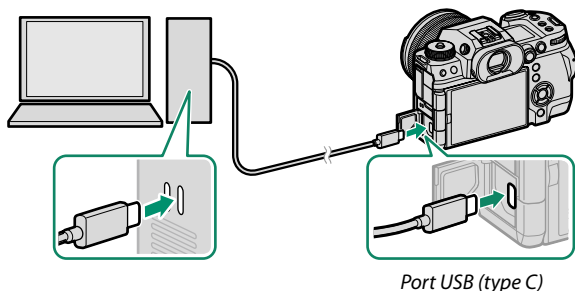

! Le câble USB ne doit pas dépasser 1 m (3,3 pi) et doit être adapté au transfert de données.

- 6 Allumez l'appareil photo.
- 7 Copiez les photos sur votre ordinateur.
 - **Mac OS X/OS X/macOS** : vous pouvez copier les images sur votre ordinateur à l'aide de Transfert d'images (fourni avec votre ordinateur) ou d'autres logiciels. Utilisez un lecteur de cartes pour copier les fichiers dont la taille dépasse 4 Go.
 - **Windows** : vous pouvez copier les images sur votre ordinateur à l'aide des applications fournies avec le système d'exploitation.



- Éteignez l'appareil photo avant de débrancher le câble USB.
- Lors du raccordement des câbles USB, assurez-vous que les connecteurs sont entièrement et correctement insérés. Raccordez l'appareil photo directement à l'ordinateur ; n'utilisez pas de hub USB ou le port USB du clavier.
- Une coupure d'alimentation pendant le transfert peut entraîner une perte des données ou endommager la carte mémoire. Insérez une batterie neuve ou entièrement chargée avant de raccorder l'appareil photo.
- Si la carte mémoire insérée contient un grand nombre d'images, le logiciel peut mettre un certain temps à s'ouvrir, délai pendant lequel vous ne pourrez ni importer, ni enregistrer d'images. Utilisez un lecteur de cartes mémoire pour transférer les images.
- Vérifiez que le témoin lumineux est éteint ou allumé en vert avant d'éteindre l'appareil photo.
- Ne débranchez pas le câble USB pendant le transfert. Si vous ne respectez pas ces consignes, vous risquez de perdre des données ou d'endommager la carte mémoire.
- Déconnectez l'appareil photo avant d'insérer ou de retirer les cartes mémoire.
- Dans certains cas, il se peut que vous ne puissiez pas accéder aux images enregistrées sur un serveur de réseau à l'aide du logiciel comme vous le feriez sur un ordinateur autonome.
- Ne retirez pas immédiatement l'appareil photo du système ou ne débranchez pas le câble USB une fois que le message indiquant que la copie est en cours a disparu de l'écran de l'ordinateur. Si le nombre d'images copiées est très important, le transfert des données peut se poursuivre après la disparition de ce message.
- Lorsque l'utilisateur utilise des services qui requièrent une connexion à Internet, tous les frais facturés par le fournisseur d'accès à Internet sont à la charge de l'utilisateur.

Utilisation de l'appareil photo comme webcam

Vous pouvez connecter l'appareil photo à un ordinateur afin de l'utiliser comme webcam.

- 1 Sélectionnez **AUTO** ou **ALIMENTATION OFF / COM. ON** pour **RÉGLAGE ALIMENTATION/COMM USB** dans le menu Réglage réseau/USB.
- 2 Choisissez **6: WEBCAM USB** pour **SÉLECT. RÉGLAGE CONNEXION**.
- 3 Connectez l'appareil photo à l'ordinateur en USB, puis mettez l'appareil photo sous tension (📖 108).
- 4 Sélectionnez l'appareil photo dans l'application où il sera utilisé comme webcam.

Imprimantes instax SHARE

Imprimez les photos prises avec votre appareil photo numérique à l'aide d'une imprimante instax SHARE.

Établissement d'une connexion

Sélectionnez **RÉGL CNX IMPRIM instax** dans le menu Réglage réseau/USB et saisissez le nom de l'imprimante instax SHARE (SSID) et le mot de passe.

Le nom (SSID) et le mot de passe de l'imprimante

Le nom (SSID) de l'imprimante est indiqué sous l'imprimante ; le mot de passe par défaut est « 1111 ». Si vous avez déjà choisi un autre mot de passe pour imprimer depuis un smartphone, saisissez ce mot de passe.

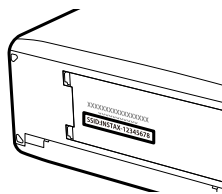

Impression des photos

- 1 Choisissez **1: RÉGLAGE UNIVERSEL** pour **SÉLECT. RÉGLAGE CONNEXION**.
- 2 Allumez l'imprimante.
- 3 Sélectionnez  **MENU LECTURE > IMPRESS. IMPRIM instax**. L'appareil photo se connecte alors à l'imprimante.
- 4 Utilisez le levier de mise au point pour afficher la photo que vous souhaitez imprimer, puis appuyez sur **MENU/OK**.

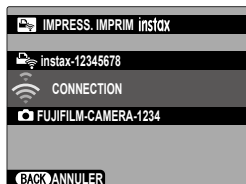

-  • Vous ne pouvez pas imprimer les photos prises avec d'autres appareils photo.
- La zone imprimée est plus petite que la zone visible sur l'écran LCD.
- Les affichages dépendent de l'imprimante raccordée.

- 5 La photo est envoyée à l'imprimante et l'impression démarre.

Prise de vue photographique à distance

Vous pouvez commander l'appareil photo à distance et prendre des photos depuis un ordinateur connecté en USB ou via un réseau local (LAN) sans fil ou câblé.



Cette section fait référence uniquement aux connexions USB. Pour obtenir des informations sur la prise de vue photographique à distance via un réseau local (LAN) sans fil ou câblé, consultez le site Internet ci-dessous.

https://fujifilm-dsc.com/en-int/manual/x-h2_connection/

Prise de vue photographique à distance en USB

Connectez l'appareil photo à un ordinateur en USB pour photographier à distance.

- 1 Sélectionnez **AUTO** ou **ALIMENTATION OFF / COM. ON** pour **RÉGLAGE ALIMENTATION/COMM USB** dans le menu Réglage réseau/USB.
- 2 Choisissez **3: CONNEX. USB PRISE VUE AUTO** ou **4: CONNEX. USB PRISE VUE DÉF.** pour **SÉLECT. RÉGLAGE CONNEXION**.



- Si **3: CONNEX. USB PRISE VUE AUTO** est sélectionné, la prise de vue photographique à distance est activée automatiquement lorsque vous mettez sous tension l'ordinateur auquel l'appareil photo est connecté. Lorsque l'ordinateur est hors tension ou non connecté, la prise de vue photographique à distance est interrompue et les photos sont enregistrées sur la carte mémoire de l'appareil photo.
- Si l'appareil photo est débranché de l'ordinateur lorsque **4: CONNEX. USB PRISE VUE DÉF.** est sélectionné, il continuera de fonctionner en mode à distance et aucune photo ne sera enregistrée.

- 3 Connectez l'appareil photo à l'ordinateur en USB, puis mettez l'appareil photo sous tension (📖 108).

4 Prenez des photos via la fonction de prise de vue photographique à distance.

Utilisez des logiciels comme « Adobe Lightroom Classic + FUJIFILM Tether Shooting Plug-in » ou « FUJIFILM X Acquire ».



- Pour en savoir plus sur la prise de vue photographique à distance, consultez le site Internet ci-dessous.

<https://app.fujifilm-dsc.com/fr/tether/>

- Consultez le site Internet ci-dessous pour obtenir des informations sur les logiciels utilisés.

<https://fujifilm-x.com/products/software/>

Traitement RAW

En utilisant X RAW STUDIO, vous pouvez tirer parti de la puissance du processeur de traitement d'image de l'appareil photo lors du traitement des photos RAW sur un ordinateur.

- 1 Sélectionnez **AUTO** ou **ALIMENTATION OFF / COM. ON** pour **RÉGLAGE ALIMENTATION/COMM USB** dans le menu Réglage réseau/USB.
- 2 Choisissez **5: REST SAUV/CONV RAW USB** pour **SÉLECT. RÉGLAGE CONNEXION**.
- 3 Connectez l'appareil photo à l'ordinateur en USB, puis mettez l'appareil photo sous tension (📖 108).
- 4 Lancez X RAW STUDIO.
Vous pouvez effectuer le traitement RAW à l'aide de X RAW STUDIO.



Consultez le site Internet ci-dessous pour obtenir des informations sur les logiciels utilisés.

<https://fujifilm-x.com/products/software/>

Enregistrement et chargement des réglages

Vous pouvez enregistrer ou charger les réglages de l'appareil photo depuis des ordinateurs à l'aide de FUJIFILM X Acquire.

- 1 Sélectionnez **AUTO** ou **ALIMENTATION OFF / COM. ON** pour **RÉGLAGE ALIMENTATION/COMM USB** dans le menu Réglage réseau/USB.
- 2 Choisissez **5: REST SAUV/CONV RAW USB** pour **SÉLECT. RÉGLAGE CONNEXION**.
- 3 Connectez l'appareil photo à l'ordinateur en USB, puis mettez l'appareil photo sous tension (📖 108).
- 4 Lancez FUJIFILM X Acquire.
Vous pouvez enregistrer ou charger les réglages de l'appareil photo à l'aide de FUJIFILM X Acquire.



Consultez le site Internet ci-dessous pour obtenir des informations sur les logiciels utilisés.

<https://fujifilm-x.com/products/software/>

Enregistrement des vidéos à distance depuis un navigateur Internet

Commandez l'appareil photo et enregistrez les vidéos à distance depuis un ordinateur ou un smartphone connecté via le transmetteur de fichiers sans fil FT-XH (en option). L'ordinateur peut se connecter à quatre appareils photo maximum.





Consultez le site Internet ci-dessous pour obtenir des informations sur les logiciels utilisés.

https://fujifilm-dsc.com/en-int/manual/x-h2_connection/

Liste des menus

6

Les menus prise de vue (photographie)

Les éléments signalés par les icônes  et  sont disponibles dans les menus prise de vue photo et prise de vue vidéo. Les modifications apportées à ces éléments dans l'un ou l'autre de ces menus s'appliquent à l'élément de l'autre menu.

CONFIGURATION QUALITÉ IMAGE



Pour afficher les réglages de qualité d'image, appuyez sur **MENU/OK** sur l'écran de prise de vue photo et sélectionnez l'onglet  (**CONFIGURATION QUALITÉ IMAGE**).



Réglage	Description
TAILLE D'IMAGE	Choisissez la taille et le format des nouvelles photos.
QUALITE D'IMAGE	Modifiez les réglages de compression JPEG ou HEIF ou activez ou désactivez l'enregistrement RAW.
ENREGISTREMENT RAW	Choisissez les options d'enregistrement des images RAW.
SÉLECTIONNER JPEG/HEIF	Choisissez si les photos sont enregistrées en JPEG ou HEIF.
SIMULATION DE FILM	Choisissez une palette de couleurs et une gamme de tons.
COULEUR MONOCHROMATIQUE	Choisissez une teinte monochrome pour les photos prises à l'aide de SIMULATION DE FILM >  ACROS et  MONOCHROME .
EFFET DU GRAIN	Ajoutez un effet de grain de film.
COULEUR EFFET CHROME	Augmentez la gamme de tonalités disponibles pour le rendu des couleurs qui ont tendance à être très saturées comme les rouges, les jaunes et les verts.
COULEUR CHROME FX BLEUE	Augmentez la gamme des tonalités disponibles pour le rendu des bleus.
EFFET PEAU LISSE	Teint lisse.
BALANCE DES BLANCS	Faites correspondre la balance des blancs à la source lumineuse, qu'il s'agisse de la lumière directe du soleil ou d'un éclairage artificiel.
PLAGE DYNAMIQUE	Choisissez la plage dynamique des photos.
PRIORITÉ PLAGE D	Réduisez la perte de détails dans les hautes lumières et les ombres pour obtenir un rendu naturel lorsque vous photographiez des scènes très contrastées.

Réglage	Description
COURBE DE TONALITÉ	En vous référant à une courbe de tonalité, réglez l'apparence des hautes lumières ou des ombres pour les rendre plus dures ou plus douces.
COULEUR	Modifiez la densité des couleurs.
DETAIL	Accentuez ou estompez les contours.
RB ISO ÉLEVÉE	Réduisez le bruit des photos prises à des sensibilités élevées.
NETTÉTÉ	Augmentez la définition tout en modifiant les tonalités des hautes lumières et des ombres aussi peu que possible.
LONGUE EXPO RB	Réduisez l'effet de marbrure sur les expositions de longue durée.
OPTIM. MOD. OBJ.	Réduisez la perte légère de définition provoquée par la diffraction présente à de petites ouvertures.
ESPACE COULEUR	Choisissez la gamme des couleurs disponibles pour la reproduction des couleurs.
CLONAGE PIXEL MORT	Utilisez cette option si vous observez des points lumineux sur vos photos.
 MODIF/ENR REG PERSO	Enregistrez des réglages du menu prise de vue personnalisés.
MISE À JOUR AUTO DU RÉGLAGE PERSONNALISÉ	Choisissez si les jeux de réglages personnalisés s'actualisent automatiquement pour tenir compte des modifications apportées aux réglages.
  RÉGLAGE DU MODE PERSONNALISÉ	Choisissez si le jeu de réglages personnalisés actuel va être utilisé pour la prise de vue photographique ou pour l'enregistrement vidéo.
  RÉGL BAGUE ADAPT	Modifiez les réglages des objectifs à monture M installés à l'aide d'une BAGUE ADAPTATRICE POUR MONTURE M FUJIFILM (en option).

CONFIGURATION AF/MF

Pour afficher les réglages AF/MF, appuyez sur **MENU/OK** sur l'écran de prise de vue photo et sélectionnez l'onglet  (**CONFIGURATION AF/MF**).

Réglage	Description
ZONE DE MISE AU POINT	Choisissez la zone de mise au point.
MODE MISE AU PT	Choisissez la façon dont l'appareil photo effectue la mise au point.
MODE AF	Choisissez la taille de la zone de mise au point.
RÉGL. PERSONNALISÉS AF-C	Sélectionnez les options de suivi de la mise au point à utiliser en mode de mise au point AF CONTINU .
STOCK. MODE AF PAR ORIENT.	Choisissez si le mode AF utilisé lorsque l'appareil photo est à la verticale est enregistré séparément de celui utilisé lorsque l'appareil photo est à l'horizontale.
AFFICHAGE POINT AF 	Choisissez si les cadres de mise au point individuels s'affichent lorsque ZONE ou LARGE/SUIVI est sélectionné pour MODE AF .
NOMBRES DE POINTS FOCUS	Choisissez le nombre de collimateurs pouvant être sélectionnés.
PRE-AF	Choisissez si l'appareil photo continue à régler la mise au point même lorsque vous n'appuyez pas sur le déclencheur à mi-course.
 TEMOIN AF	Choisissez si l'illuminateur d'assistance AF s'allume pour aider l'autofocus.
 RÉG. DÉTECT. VISAGE/ YEUX	Choisissez si l'appareil photo accorde la priorité aux visages humains par rapport aux objets situés à l'arrière-plan lors du réglage de la mise au point et de l'exposition.
RÉGLAGE DE LA DÉTECTION DES SUJETS	Choisissez si l'appareil photo accorde la priorité aux sujets d'une catégorie particulière, comme les animaux ou les véhicules, lors du réglage de la mise au point.
AF+MF	Choisissez si la mise au point manuelle peut être activée en tournant la bague de mise au point lorsque la mise au point est verrouillée.
ASSIST. M.AP.	Choisissez la méthode d'affichage de la mise au point en mode de mise au point manuelle.

Réglage	Description
VERIFICATION AF.	Choisissez si l'appareil photo zoome automatiquement sur la zone de mise au point sélectionnée lorsque vous tournez la bague de mise au point en mode de mise au point manuelle.
VER. EA SPOT ET ZONE MaP	Choisissez si la mesure ponctuelle effectue la mesure sur le cadre de mise au point actuellement sélectionné.
  PARAM. AF INSTANT.	Choisissez la façon dont l'appareil photo effectue la mise au point lorsque, en mode de mise au point manuelle, vous appuyez sur les touches de fonction auxquelles des fonctionnalités comme le verrouillage AF sont attribuées.
  ÉCHELLE DE PROFOND. CHAMP	Choisissez une échelle pour la profondeur de champ.
PRIOR. DÉCL./AF.	Choisissez si les photos peuvent être prises en appuyant jusqu'en fin de course sur le déclencheur lorsque l'appareil photo n'a pas effectué la mise au point.
  LIMITEUR DE PLAGE AF	Limitez la plage des distances de mise au point disponibles pour augmenter la vitesse de mise au point.
MODE ECRAN TACTILE	Choisissez les opérations de prise de vue effectuées à l'aide des commandes tactiles.

CONFIGURATION PRISE DE VUE

Pour afficher les réglages de prise de vue, appuyez sur **MENU/OK** sur l'écran de prise de vue photo et sélectionnez l'onglet  (**CONFIGURATION PRISE DE VUE**).

Réglage	Description
RÉGLAGE DU FILTRE	Prenez des photos avec des effets de filtres.
MODE VISEUR POUR LE SPORT	Prenez des photos en vous basant sur le cadre situé au centre de l'écran.
PRÉ-PRISE DE VUE ES 	Choisissez de photographier en rafale à l'aide de l'obturateur électronique lorsque vous appuyez à mi-course sur le déclencheur.
RETARDATEUR	Choisissez une temporisation pour le déclenchement.
SAUVEG. RÉGL. RETARDATEUR	Choisissez si les réglages du retardateur sont réinitialisés à la mise hors tension de l'appareil photo.

Réglage	Description
TÉMOIN DE RETARDATEUR	Choisissez si le témoin lumineux du retardateur s'allume lors des prises de vues à l'aide du retardateur.
CLICH. RETARD. INTERV.	Configurez l'appareil photo pour prendre automatiquement un certain nombre de photos, selon un intervalle prédéfini.
LISSAGE EXPO. AVEC INTERVAL.	Choisissez si l'exposition se règle automatiquement lors de l'utilisation de l'intervallomètre afin d'éviter des changements brusques d'exposition entre les prises de vues.
RÉG. PRISE DE VUE AE	Définissez les réglages du bracketing de l'exposition.
BKT SIMULATION FILM	Choisissez les trois types de films utilisés pour le bracketing de simulation de film.
RÉGLAGE DE BKT DE MISE AU POINT	Modifiez les réglages du bracketing de la mise au point.
PHOTOMETRIE	Choisissez la façon dont l'appareil photo mesure l'exposition.
TYPE DE DÉCLENCHEUR	Choisissez le type d'obturateur.
RÉDUCTION DU SCINTILLEMENT	Choisissez de réduire le scintillement sur les images et sur l'écran lorsque vous photographiez sous des éclairages fluorescents et d'autres sources lumineuses similaires.
RÉGL. DE LA VIT. DU DÉCL. SANS SCINT.	Choisissez si la vitesse d'obturation peut être modifiée selon de plus petits incréments pour réduire le scintillement sous un éclairage LED ou autre éclairage similaire.
STABILISATEUR	Choisissez d'activer ou non la stabilisation d'image.
ISO	Réglez la sensibilité de l'appareil photo à la lumière.
CONV-TELE NUMERIQUE	Faites un zoom avant sur votre sujet pendant la prise de vue.
 RÉGL. DU VENTILATEUR DE REFROID.	Modifiez les réglages des ventilateurs optionnels.
 COM. SANS FIL	Établissez des connexions sans fil avec des smartphones, des tablettes ou d'autres périphériques.



CONFIGURATION DU FLASH

Pour afficher les réglages du flash, appuyez sur **MENU/OK** sur l'écran de prise de vue photo et sélectionnez l'onglet  (**CONFIGURATION DU FLASH**).



Réglage	Description
RÉGLAGE FONCTION FLASH	Modifiez certains réglages comme le mode de contrôle du flash, son intensité et sa puissance.
REDUC. YEUX ROUGE	Choisissez de corriger l'effet des « yeux rouges » provoqué par le flash.
MODE DE VERROUILLAGE TTL	Choisissez un mode de verrouillage TTL.
RÉGLAGE DE L'ÉCLAIRAGE DEL	Choisissez d'utiliser l'éclairage vidéo LED du flash (si disponible) comme réflecteur ou comme illuminateur d'assistance AF lorsque vous prenez des photos.
RÉGLAGE TÉLÉCOMMANDE	Choisissez des groupes lorsque le flash de l'appareil photo joue le rôle de contrôleur en mode de contrôle optique sans fil à distance Fujifilm.
RÉGLAGE CH	Choisissez le canal utilisé pour la communication entre le contrôleur et les flashes asservis.

CONFIGURATION DU FILM

Pour afficher les réglages des vidéos, appuyez sur **MENU/OK** sur l'écran de prise de vue photo et sélectionnez l'onglet  (**CONFIGURATION DU FILM**).

Réglage	Description
MODE VIDEO	Réglez les paramètres d'enregistrement vidéo.
ENR. GDE VITESSE	Modifiez les réglages des vidéos haute vitesse.
RÉGLAGE DE L'ENR. MÉDIA	Choisissez les réglages des fichiers vidéo, notamment la destination, le type de fichier et la compression.
 MODE DE STAB. IMAGE	Choisissez d'activer ou non la stabilisation d'image.
 AMÉLIO. MODE STAB. IM.	Choisissez le niveau de la stabilisation d'image.
RÉGLAGE AUDIO	Modifiez les réglages audio pour l'enregistrement vidéo.

Les menus prise de vue (vidéos)

 Les éléments signalés par les icônes  et  sont disponibles dans les menus prise de vue photo et prise de vue vidéo. Les modifications apportées à ces éléments dans l'un ou l'autre de ces menus s'appliquent à l'élément de l'autre menu.

CONFIGURATION DU FILM













Pour afficher les options d'enregistrement vidéo, appuyez sur **MENU/OK** sur l'écran de prise de vue vidéo et sélectionnez l'onglet  (**CONFIGURATION DU FILM**).

Réglage	Description
LISTE DES PARAMÈTRES VIDEO	Affichez les réglages d'enregistrement vidéo actuels.
MODE DE PRISE DE VUE	Choisissez le mode de prise de vue pour l'enregistrement vidéo.
MODE VIDEO	Réglez les paramètres d'enregistrement vidéo.
ENR. GDE VITESSE	Modifiez les réglages des vidéos haute vitesse.
RÉGLAGE DE L'ENR. MÉDIA	Choisissez les réglages des fichiers vidéo, notamment la destination, le type de fichier et la compression.
RÉGLAGE DE LA SORTIE HDMI	Modifiez les réglages à utiliser lorsque l'affichage de prise de vue est transmis à un périphérique HDMI.
CORR. AGR. ROG. FILM	Choisissez de définir ou non le facteur de recadrage vidéo sur 1,25:1.
ZOOM NUMÉRIQUE	Faites un zoom avant sur votre sujet pendant la prise de vue.
ENREGISTREMENT F-Log/HLG	Choisissez la destination des vidéos F-Log et HLG (Hybrid Log-Gamma) enregistrées lorsque l'appareil photo est raccordé à un périphérique HDMI.
RÉGLAGE DU NIVEAU DE DONNÉES	Choisissez la plage de signal des vidéos enregistrées avec l'appareil photo.
 PHOTOMETRIE	Choisissez la façon dont l'appareil photo mesure l'exposition.
 RÉGL. DE LA VIT. DU DÉCL. SANS SCINT.	Choisissez si la vitesse d'obturation peut être modifiée selon de plus petits incréments pour réduire le scintillement sous un éclairage LED ou autre éclairage similaire.

Réglage	Description
 MODE DE STAB. IMAGE	Choisissez d'activer ou non la stabilisation d'image.
 AMÉLIO. MODE STAB. IM.	Choisissez le niveau de la stabilisation d'image.
 ISO	Réglez la sensibilité de l'appareil photo à la lumière.
PARAMÈTRE ZEBRA	Choisissez si les hautes lumières susceptibles d'être surexposées sont indiquées par des zébrures en mode vidéo.
NIVEAU ZEBRA	Choisissez le seuil de luminosité des zébrures.
CONTRÔLE FILM OPTIM. 	Il est possible de modifier les réglages à l'aide des molettes de commande et des commandes tactiles.
LAMPE TÉMOIN	Choisissez le voyant (témoin lumineux ou lampe d'assistance AF) qui s'allume pendant l'enregistrement vidéo et si ce voyant clignote ou pas.
  RÉGL. DU VENTILATEUR DE REFROID.	Modifiez les réglages des ventilateurs optionnels.
 MODIF/ENR REG PERSO	Enregistrez des réglages du menu prise de vue personnalisés.
 RÉGL. PERSO DE MISE À JOUR AUTO	Choisissez si les jeux de réglages personnalisés s'actualisent automatiquement pour tenir compte des modifications apportées aux réglages.
  RÉGLAGE DU MODE PERSONNALISÉ	Choisissez si le jeu de réglages personnalisés actuel va être utilisé pour la prise de vue photographique ou pour l'enregistrement vidéo.
  COM. SANS FIL	Établissez des connexions sans fil avec des smartphones, des tablettes ou d'autres périphériques.



CONFIGURATION QUALITÉ IMAGE

Pour afficher les réglages de qualité d'image, appuyez sur **MENU/OK** sur l'écran de prise de vue vidéo et sélectionnez l'onglet  (**CONFIGURATION QUALITÉ IMAGE**).

Réglage	Description
 SIMULATION DE FILM	Choisissez un effet de simulation de film pour l'enregistrement vidéo.
 COULEUR MONOCHROMATIQUE	Choisissez une teinte monochrome pour les vidéos réalisées à l'aide de SIMULATION DE FILM >  ACROS et  MONOCHROME .
 BALANCE DES BLANCS	Faites correspondre la balance des blancs à la source lumineuse, qu'il s'agisse de la lumière directe du soleil ou d'un éclairage artificiel.
 PLAGE DYNAMIQUE	Choisissez une plage dynamique pour l'enregistrement vidéo.
 COURBE DE TONALITÉ	En vous référant à une courbe de tonalité, réglez l'apparence des hautes lumières ou des ombres pour les rendre plus dures ou plus douces.
 COULEUR	Modifiez la densité des couleurs.
 DETAIL	Accentuez ou estompez les contours.
 RB ISO ÉLEVÉE	Réduisez le bruit des photos prises à des sensibilités élevées.
RÉDUCTION DU BRUIT INTER-IMAGE	Choisissez de réduire ou non le bruit inter-image.
 CORR VIGNET CHROM	Choisissez de réduire ou non le vignetage lors de la réalisation de vidéos.
  RÉGL BAGUE ADAPT	Modifiez les réglages des objectifs à monture M installés à l'aide d'une BAGUE ADAPTATRICE POUR MONTURE M FUJIFILM (en option).

CONFIGURATION AF/MF

Pour afficher les réglages AF/MF, appuyez sur **MENU/OK** sur l'écran de prise de vue vidéo et sélectionnez l'onglet  (**CONFIGURATION AF/MF**).

Réglage	Description
 ZONE DE MISE AU POINT	Choisissez la zone de mise au point.
 MODE MISE AU PT	Choisissez la façon dont l'appareil photo effectue la mise au point.
 MODE AF	Choisissez la taille de la zone de mise au point.

Réglage	Description
 RÉGL. PERSONNALISÉS AF-C	Choisissez les options de suivi de la mise au point lorsque vous enregistrez les vidéos en mode de mise au point AF CONTINU .
  TEMOIN AF	Choisissez si l'illuminateur d'assistance AF s'allume pour aider l'autofocus.
  RÉG. DÉTECT. VISAGE/YEUX	Choisissez si l'appareil photo accorde la priorité aux visages humains par rapport aux objets situés à l'arrière-plan lors du réglage de la mise au point et de l'exposition.
 RÉGLAGE DE LA DÉTECTION DES SUJETS	Choisissez si l'appareil photo accorde la priorité aux sujets d'une catégorie particulière, comme les animaux ou les véhicules, lors du réglage de la mise au point.
 AF+MF	Choisissez si la mise au point manuelle peut être activée pendant l'autofocus en tournant la bague de mise au point.
 ASSIST. M.AP.	Choisissez la méthode d'affichage de la mise au point en mode de mise au point manuelle.
 VERIFICATION AF.	Choisissez si l'appareil photo zoome automatiquement sur la zone de mise au point sélectionnée lorsque vous tournez la bague de mise au point en mode de mise au point manuelle.
  PARAM. AF INSTANT.	Choisissez la façon dont l'appareil photo effectue la mise au point lorsque, en mode de mise au point manuelle, vous appuyez sur les touches de fonction auxquelles des fonctionnalités comme le verrouillage AF sont attribuées.
  ÉCHELLE DE PROFOND. CHAMP	Choisissez une échelle pour la profondeur de champ.
  LIMITEUR DE PLAGE AF	Limitez la plage des distances de mise au point disponibles pour augmenter la vitesse de mise au point.
 MODE ECRAN TACTILE	Choisissez les opérations de prise de vue effectuées à l'aide des commandes tactiles.
BLOC. VÉRIF. MISE AU PT	Choisissez si le zoom de mise au point reste activé une fois que l'enregistrement vidéo démarre.

RÉGLAGE AUDIO

Pour afficher les réglages audio, appuyez sur **MENU/OK** sur l'écran de prise de vue vidéo et sélectionnez l'onglet  (**RÉGLAGE AUDIO**).

Réglage	Description
RÉGLER NIVEAU MIC INTERNE	Modifiez le niveau d'enregistrement du microphone intégré.
RÉGLER NIVEAU MIC EXTERNE	Modifiez le niveau d'enregistrement des microphones externes.
RÉGLAGE DU JACK DU MICRO	Indiquez le type de périphérique audio branché dans la prise du microphone.
LIMITEUR NIVEAU MIC	Réduit la distorsion provoquée par les sons qui dépassent les limites des circuits audio du microphone.
FILTRE VENT	Choisissez d'activer ou non la réduction du bruit du vent pendant l'enregistrement vidéo.
FILTRE PASSE-BAS	Choisissez de réduire ou non le bruit basse fréquence pendant l'enregistrement vidéo.
VOLUME DU CASQUE	Réglez le volume du casque.
RÉGLAGE DE L'ADAPTATEUR MICROPHONE XLR	Modifiez les réglages du canal d'entrée du microphone et autres paramètres similaires destinés aux adaptateurs microphone XLR.

RÉGLAGE CODE TEMPOREL

Pour afficher les réglages du code temporel, appuyez sur **MENU/OK** sur l'écran de prise de vue vidéo et sélectionnez l'onglet **⏮** (RÉGLAGE CODE TEMPOREL).

Réglage	Description
AFFICHAGE CODE TEMPOREL	Choisissez d'afficher ou non des codes temporels pendant l'enregistrement et la lecture vidéo.
RÉGLAGE HEURE DE DÉMARRAGE	Choisissez l'heure de démarrage du code temporel.
RÉGLAGE DÉCOMPTE	Choisissez si l'heure est synchronisée en continu ou uniquement pendant l'enregistrement vidéo.
TEMPS RÉEL	Choisissez d'activer ou non le saut d'images.
SORTIE CODE TEMPOREL HDMI	Choisissez si les codes temporels sont transmis aux périphériques HDMI.

Le menu lecture

Le menu lecture s'affiche lorsque vous appuyez sur **MENU/OK** en mode de lecture.







Réglage	Description
FENTE COMMUTÉE	Choisissez la carte à partir de laquelle les images seront lues.
CONVERSION RAW	Copiez les images RAW dans d'autres formats.
CONVERSION HEIF EN JPEG/TIFF	Convertissez les photos HEIF en JPEG ou TIFF.
EFFACE	Supprimez les images individuellement, plusieurs images sélectionnées ou toutes les images.
SUPPRESSION SIMULTANÉE	Choisissez si la suppression de la copie RAW ou JPEG/HEIF des photos enregistrées simultanément dans les logements pour cartes mémoire 1 et 2, lorsque SEPARÉ est sélectionné pour ENR. DES RÉGLAGES > RÉGLAGE LOGEMENT CARTE , entraîne également la suppression de l'autre copie.
RECADRER	Créez une copie redimensionnée de la photo en cours.
REDIMENSIONNER	Créez une petite copie de la photo en cours.
PROTEGER	Protégez les images contre toute suppression accidentelle.
ROTATION IMAGE	Choisissez de faire pivoter ou non les images affichées en mode de lecture.
RÉGLAGE MÉMO VOCAL	Choisissez d'ajouter ou non des mémos audio aux photos.
ÉVALUATION	Évaluez les images à l'aide d'étoiles.
COPIER	Copiez les images entre les cartes insérées dans le premier et le second logements.
TRANSF. IMG VERS SMARTPHONE	Sélectionnez les images à transférer ultérieurement sur un smartphone.
COM. SANS FIL	Établissez des connexions sans fil avec des smartphones, des tablettes ou d'autres périphériques.

Réglage	Description
DIAPORAMA	Visionnez les photos sous forme de diaporama automatisé.
CREA LIVRE ALBUM	Cette fonction vous permet de créer des albums à partir de vos photos préférées.
IMPRESSION (DPOF)	Créez une « commande d'impression » numérique ; l'imprimante doit être compatible avec la norme DPOF.
IMPRESS. IMPRIM instax	Imprimez les photos sur des imprimantes Fujifilm instax SHARE (en option).
FORMAT IMAGE	Choisissez le format des images affichées sur un téléviseur.

Les menus de configuration

CONFIGURATION UTILISATEUR

Pour accéder aux réglages de base de l'appareil photo, appuyez sur **MENU/OK**, sélectionnez l'onglet  (**PARAMETRAGE**) et choisissez **CONFIGURATION UTILISATEUR**.

Réglage	Description
FORMATAGE	Formatez les cartes mémoire.
 FUSEAU HORAIRE	Choisissez votre localisation.
DATE/HEURE	Réglez l'horloge de l'appareil photo.
DECALAGE HOR	Commutez entre votre fuseau horaire et celui de votre lieu actuel.
 言語/LANG.	Choisissez une langue.
 RÉGLAGE MON MENU	Modifiez les éléments répertoriés dans l'onglet  (MON MENU), un menu personnalisé regroupant les options du menu photo souvent utilisées.
 RÉGLAGE MON MENU	Modifiez les éléments répertoriés dans l'onglet  (MON MENU), un menu personnalisé regroupant les options du menu vidéo souvent utilisées.
NETTOYAGE CAPTEUR	Retirez la poussière du capteur d'image de l'appareil photo.
ÂGE BATTERIE	Vérifiez l'âge de la batterie.
INITIALISER	Rétablissez les valeurs par défaut des options des menus prise de vue ou de configuration.
RÉGLEMENTAIRE	Affichez les copies électroniques du numéro de modèle du produit et d'autres certificats.

CONFIGURATION SON



Pour accéder aux réglages du son, appuyez sur **MENU/OK**, sélectionnez l'onglet **☰** (**PARAMETRAGE**) et choisissez **CONFIGURATION SON**.

Réglage	Description
AF BIP VOLUME	Choisissez le volume du bip émis lorsque l'appareil photo fait le point.
RETARDATEUR BIP VOLUME	Choisissez le volume du bip émis lorsque le retardateur est activé.
VOL. APPAREIL	Réglez le volume des sons émis par l'appareil photo lors de l'utilisation des commandes.
MSEF VOL. DÉCL. ÉLECTR.	Réglez le volume des sons émis par l'obturateur mécanique ou l'obturation électronique au premier rideau.
MSEF SON DÉCL. ÉLECTR.	Choisissez le son émis par l'obturateur mécanique ou l'obturation électronique au premier rideau.
ES VOL. DÉCL. ÉLECTR.	Réglez le volume des sons émis par l'obturateur électronique.
ES SON DÉCL. ÉLECTR.	Choisissez le son émis par l'obturateur électronique.
VOL. LECTURE	Réglez le volume de lecture des vidéos.
LECTURE AUDIO 4ch	Modifiez les réglages audio utilisés lors du visionnage de vidéos 4ch.

CONFIG. ÉCRAN

Pour accéder aux réglages d'affichage, appuyez sur **MENU/OK**, sélectionnez l'onglet  (**PARAMETRAGE**) et choisissez **CONFIG. ÉCRAN**.

Réglage	Description
RÉGLAGE VIEW MODE	Modifiez les réglages du détecteur oculaire et des modes d'affichage du viseur électronique (EVF) ou de l'écran LCD.
LUMINOSITÉ EVF	Réglez la luminosité du viseur électronique.
COULEUR EVF	Réglez la saturation du viseur électronique.
RÉGLAGE COULEUR EVF	Réglez la couleur de l'affichage du viseur électronique.
LUMINOSITÉ LCD	Réglez la luminosité de l'écran.
COULEUR LCD	Réglez la saturation de l'écran.
RÉGLAGE COULEUR LCD	Réglez la couleur de l'affichage de l'écran LCD.
IMAGE	Choisissez la durée d'affichage des images après la prise de vue.
AUTOROTATION ÉCRANS	Choisissez si les indicateurs du viseur (EVF) et de l'écran LCD pivotent pour s'adapter à l'orientation de l'appareil photo.
APERÇU EXP./BALANCE DES BLANCS MODE MANUEL	Choisissez d'activer ou non l'aperçu de l'exposition et/ou de la balance des blancs.
VUE EN DIRECT NATURELLE	Choisissez si les effets des réglages sont visibles sur l'écran.
ASSIS. VISUALIS. F-Log	Choisissez d'afficher ou non un aperçu avec correction des tons (équivalent à BT.709) lors de l'enregistrement ou de l'affichage des vidéos F-log.
RÉGLAGE DU NIVEAU ÉLECTRONIQUE	Modifiez les réglages à utiliser lorsque vous prenez des photos à l'aide de l'horizon virtuel.
GUIDE CADRAGE	Choisissez un guide de cadrage pour le mode de prise de vue.
REGL. ROTAT AUTO	Choisissez de faire pivoter automatiquement les photos prises à la verticale pendant la lecture.

Réglage	Description
UNITÉ DE DISTANCE MAP	Choisissez l'unité utilisée pour l'indicateur de distance de mise au point.
UNITÉ D'OUV. PR OBJ. CINÉ.	Choisissez si l'appareil photo affiche l'ouverture sous forme de nombre T ou de nombre f/ lorsqu'un objectif de cinéma optionnel est fixé.
PARAMÈTRE DOUBLE ÉCRAN	Choisissez le contenu des deux fenêtres du double affichage.
AFF. REGL. PERSO	Choisissez les éléments affichés en standard.
MODE GRD INDICATEURS (EVF)	Choisissez d'afficher ou non de grands indicateurs dans le viseur (EVF).
MODE GRD INDICATEURS (LCD)	Choisissez d'afficher ou non de grands indicateurs sur l'écran LCD.
RÉGL. AFF. GRD INDICATEURS	Choisissez les indicateurs affichés lorsque OUI est sélectionné pour MODE GRD INDICATEURS (EVF) ou MODE GRD INDICATEURS (LCD) .
INFO RÉGLAGE DE CONTRASTE	Réglez le contraste de l'affichage.
INFO LOCALISATION	Choisissez d'afficher ou non les informations de localisation téléchargées depuis les smartphones.
RÉGLAGE SUB MONITEUR	Choisissez les indicateurs affichés sur l'écran LCD secondaire.
COULEUR FOND SUB-MONITEUR	Choisissez une couleur d'arrière-plan pour l'écran LCD secondaire.
 ARRIÈRE-PLAN DU MENU Q	Choisissez un arrière-plan pour le menu rapide lorsque vous prenez des photos.
 ARRIÈRE-PLAN DU MENU Q	Choisissez un arrière-plan pour le menu rapide lorsque vous réalisez des vidéos.

CONFIG.TOUCHE/MOLETTE

Pour accéder aux options des commandes, appuyez sur **MENU/OK**, sélectionnez l'onglet  (**PARAMETRAGE**) et choisissez **CONFIG. TOUCHE/MOLETTE**.

Réglage	Description
RÉGLAGE LEVIER FOCUS	Choisissez les fonctions réalisées par le levier de mise au point.
 MENU RPDE MODIF/ENREG	Choisissez les éléments affichés dans le menu rapide lorsque vous prenez des photos.
 MENU RPDE MODIF/ENREG	Choisissez les éléments affichés dans le menu rapide lorsque vous réalisez des vidéos.
RÉGL. FONCT. (Fn)	Choisissez les rôles joués par les touches de fonction.
RÉGL. FONCT. (Fn) OBJ. DE ZOOM MOTORISÉ	Choisissez les rôles joués par les touches de fonction disponibles sur certains zooms motorisés.
RÉGLAGE TOUCHE SÉLECTION	Choisissez les rôles joués par les touches de sélection supérieure, inférieure, gauche et droite.
PARAM. MOLETTE COMMANDE	Choisissez les rôles joués par les molettes de commande.
OPÉRATION  S.S	Choisissez d'activer ou non le réglage précis de la vitesse d'obturation à l'aide des molettes de commande.
DIRECTION MOLETTE COMMANDE	Choisissez d'inverser ou non le sens de rotation des molettes de commande lorsque vous modifiez les réglages.
OBTURATEUR AF	Choisissez si l'appareil photo fait le point lorsque vous appuyez sur le déclencheur à mi-course.
OBTURATEUR AE	Choisissez de verrouiller ou non l'exposition tant que vous appuyez sur le déclencheur à mi-course.
PRISE DE VUE SANS OBJ.	Choisissez si le déclenchement est possible en l'absence d'objectif.
PRISE DE VUE SANS CARTE	Autorisez ou non le déclenchement si aucune carte mémoire n'est insérée dans l'appareil photo.
RÉGL. DU ZOOM/DE LA MAP DE L'OBJECTIF	Modifiez les réglages des objectifs dotés d'une bague de mise au point ou d'un zoom motorisé.

Réglage	Description
MODE MEM. AE/AF	Choisissez le rôle de la touche à laquelle le verrouillage de l'exposition et/ou de la mise au point est attribué.
MODE VERR BALANCE BLC AUTO	Choisissez le comportement des touches de fonction auxquelles le verrouillage de la balance des blancs automatique a été attribué.
▶ PARAM. TOUCHE ISO	Choisissez le rôle joué par la touche ISO pendant la lecture.
CONFIG. ECRAN TACTILE	Choisissez d'activer ou non les commandes tactiles sur l'écran LCD.
VERROUILLAGE FONCTION	Verrouillez certaines commandes de l'appareil photo pour empêcher toute utilisation accidentelle.

GESTION ALIM.

Pour accéder aux réglages de gestion de l'énergie, appuyez sur **MENU/OK**, sélectionnez l'onglet **⚙️ (PARAMETRAGE)** et choisissez **GESTION ALIM..**

Réglage	Description
EXT. AUTO	Choisissez si l'appareil photo s'éteint automatiquement lorsqu'aucune opération n'est effectuée.
PERFORMANCE	Réglez les paramètres d'alimentation.
RÉGLAGE D'AMÉLIOR. EVF/LCD	Modifiez le comportement du viseur électronique et de l'écran LCD lorsque MODE BOOST est sélectionné pour PERFORMANCE .
MISE HORS TENS. AUTO TEMP.	Choisissez la température à laquelle l'appareil photo s'éteint automatiquement lorsque sa température augmente.

ENR. DES RÉGLAGES

Pour accéder aux réglages de gestion des fichiers, appuyez sur **MENU/OK**, sélectionnez l'onglet  (**PARAMETRAGE**) et choisissez **ENR. DES RÉGLAGES**.

Réglage	Description
NUMERO IMAGE	Choisissez si la numérotation des fichiers est réinitialisée lorsqu'une nouvelle carte mémoire est insérée.
MODIF. NOM FICH.	Modifiez le préfixe du nom de fichier.
 RÉGLAGE LOGEMENT CARTE	Choisissez les rôles joués par les cartes du logement 1 et du logement 2 en mode photo.
SÉL. FENTE ( SÉQUENTIEL)	Choisissez la carte sur laquelle l'enregistrement s'effectue en premier lorsque SÉQUENTIEL est sélectionné pour  RÉGLAGE LOGEMENT CARTE .
SÉLECTIONNER DOSSIER	Créez des dossiers et choisissez celui utilisé pour stocker les images à venir.
INFOS COPYRIGHT	Choisissez d'ajouter ou non des informations de copyright aux nouvelles images, sous la forme de données Exif, au fur et à mesure de la prise de vue.
LÉGENDE PAR DÉFAUT	Choisissez une légende à enregistrer avec les nouvelles images au fur et à mesure de la prise de vue.
GÉOMARQUAGE	Choisissez si les informations de localisation téléchargées depuis des smartphones sont enregistrées avec les nouvelles images au fur et à mesure de la prise de vue.

Menus des paramètres réseau/USB

Pour accéder aux paramètres réseau/USB, appuyez sur **MENU/OK** et sélectionnez l'onglet  (paramètres réseau/USB).



Pour obtenir des informations sur le menu des paramètres réseau/USB, consultez le site Internet ci-dessous.

https://fujifilm-dsc.com/en-int/manual/x-h2_connection/

Remarques

7

Pour votre sécurité



Lisez attentivement ces remarques avant toute utilisation

Consignes de sécurité



- Veillez à utiliser correctement votre appareil photo. Pour cela, lisez attentivement ces remarques relatives à la sécurité et votre *Manuel de base* avant toute utilisation.
- Après avoir lu ces consignes de sécurité, rangez-les dans un endroit sûr.

À propos des icônes



Les icônes illustrées ci-dessous sont utilisées dans ce document pour indiquer le degré de gravité des blessures ou dommages qui peuvent se produire si vous n'observez pas les informations indiquées par l'icône et donc utilisez ce produit de manière incorrecte.

 AVERTISSEMENT	Cette icône indique que le fait de ne pas observer les informations mentionnées peut entraîner la mort ou des blessures graves.
 ATTENTION	Cette icône indique que le fait de ne pas observer les informations mentionnées peut entraîner des blessures ou endommager le matériel.





Les icônes illustrées ci-dessous sont utilisées pour indiquer la nature des instructions que vous devez observer.

	Les icônes triangulaires vous indiquent que ces informations nécessitent votre attention (« Important »).
	Les icônes circulaires barrées en diagonale vous informent que l'action indiquée est interdite (« Interdit »).
	Les cercles pleins qui contiennent un point d'exclamation vous informent que l'action doit être réalisée (« Requis »).

Les symboles indiqués sur le produit (y compris les accessoires) ont la signification suivante :

 CA
 CC
 Matériel de classe II (le produit bénéficie d'une double isolation).

AVERTISSEMENT

 <small>Débrancher de la prise murale</small>	<u>En cas de problème, éteignez l'appareil photo, retirez la batterie, débranchez le câble USB et l'alimentation secteur.</u> Si vous continuez à utiliser l'appareil photo lorsqu'il dégage de la fumée, une odeur inhabituelle ou dans d'autres conditions anormales, cela peut provoquer un incendie ou une décharge électrique. Prenez contact avec votre revendeur Fujifilm.
	<u>Ne laissez pas de l'eau ou des objets s'infiltrer dans l'appareil photo ou dans les câbles de connexion.</u> N'utilisez pas l'appareil photo ou les câbles de connexion suite à l'infiltration d'eau douce ou salée, de lait, de boissons, de détergents ou d'autres liquides. <u>En cas d'infiltration de liquide dans l'appareil photo ou dans les câbles de connexion, éteignez l'appareil photo, retirez la batterie, débranchez le câble USB, et déconnectez et débranchez l'alimentation secteur.</u> Si vous continuez à utiliser l'appareil photo dans ces conditions, cela peut provoquer un incendie ou une décharge électrique. Prenez contact avec votre revendeur Fujifilm.
 <small>Ne pas utiliser dans une salle de bain ou une douche</small>	<u>N'utilisez pas l'appareil photo dans une salle de bain ou une douche.</u> Cela peut provoquer un incendie ou une décharge électrique.
 <small>Ne pas démonter</small>	<u>N'essayez jamais de modifier ou de démonter l'appareil photo (n'ouvrez jamais le boîtier).</u> Le non-respect de cette précaution peut provoquer un incendie ou une décharge électrique.

 AVERTISSEMENT	
 <small>Ne pas toucher les pièces internes</small>	<i>Dans le cas où le boîtier s'ouvrirait suite à une chute ou à un autre accident, ne touchez pas les pièces mises à nu.</i> Le non-respect de cette précaution pourrait provoquer une décharge électrique ou une blessure suite à la manipulation des pièces endommagées. Retirez immédiatement la batterie, en évitant de vous blesser ou de recevoir une décharge électrique, puis confiez le produit au revendeur d'origine pour le faire vérifier.
	<i>Ne modifiez pas, ne chauffez pas, ne tordez pas ou ne tirez pas indûment sur le cordon de connexion et ne posez pas d'objets lourds dessus.</i> Ceci risque d'endommager le cordon et de provoquer un incendie ou une décharge électrique. Si le cordon est endommagé, prenez contact avec votre revendeur Fujifilm. N'utilisez pas les câbles si leurs connecteurs sont déformés.
	<i>Ne posez pas l'appareil photo sur un plan instable.</i> L'appareil photo pourrait tomber ou se renverser et provoquer des blessures.
	<i>N'essayez jamais de prendre des photos quand vous bougez.</i> N'utilisez pas l'appareil photo pendant que vous marchez ou que vous conduisez. Vous pourriez tomber ou être impliqué dans un accident de la circulation.
	<i>Pendant les orages, ne touchez aucune pièce métallique de l'appareil photo.</i> Vous pourriez être électrocuté par le courant induit par une décharge de foudre.
	<i>N'utilisez pas de batteries autres que celles préconisées.</i> Chargez la batterie comme indiqué par l'indicateur.
	<i>Ne démontez pas, ne modifiez pas ou ne chauffez pas les batteries. Ne les faites pas tomber, ne les cognez pas, ne les jetez pas ou ne leur faites pas subir de forts impacts. N'utilisez pas des batteries qui présentent des signes de fuite, déformation, décoloration ou autres anomalies. Utilisez uniquement les chargeurs préconisés pour recharger les batteries rechargeables et n'essayez pas de recharger des piles alcalines ou Li-ion non rechargeables. Ne court-circuitiez pas les batteries ou ne les rangez pas avec des objets métalliques.</i> Si vous ne respectez pas ces consignes, les batteries peuvent surchauffer, s'enflammer, se casser ou fuir, provoquant un incendie, des brûlures ou d'autres blessures.
	<i>Utilisez seulement les batteries ou les adaptateurs secteur préconisés pour une utilisation avec cet appareil photo. N'utilisez pas de tensions autres que la tension d'alimentation électrique indiquée.</i> L'utilisation d'autres sources d'alimentation peut provoquer un incendie.
	<i>Si la batterie fuit et que le liquide entre en contact avec vos yeux, votre peau ou vos vêtements, rincez abondamment la partie touchée à l'eau claire et consultez un médecin ou appelez les urgences immédiatement.</i>
	<i>N'utilisez pas le chargeur pour recharger d'autres batteries que celles indiquées ici.</i> Le chargeur fourni est conçu uniquement pour les batteries de même type que celle fournie avec l'appareil photo. L'utilisation du chargeur pour la recharge de batteries ordinaires ou d'autres types de batteries rechargeables peut provoquer une fuite, une surchauffe ou une explosion des batteries.
	<i>Si le flash est déclenché trop près des yeux d'une personne, cela peut provoquer chez celle-ci une déficience visuelle.</i> Faites particulièrement attention lorsque vous photographiez des bébés et de jeunes enfants.
	<i>Ne restez pas en contact prolongé avec des surfaces chaudes. Ne laissez aucune partie du corps en contact avec le produit pendant une période prolongée tant que le produit est sous tension.</i> Le non-respect de cette précaution peut entraîner des brûlures superficielles, en particulier lors d'une utilisation prolongée, si la température ambiante est élevée, lorsque ÉLEVÉE est sélectionné pour MISE HORS TENS. AUTO TEMP. ou si l'utilisateur souffre d'une mauvaise circulation sanguine ou d'une perte de sensibilité, auquel cas le recours à un trépied ou à des précautions similaires est recommandé.
	<i>N'utilisez pas le produit en présence d'objets inflammables, de gaz explosifs ou de poussière.</i>
	<i>Lorsque vous transportez la batterie, insérez-la dans votre appareil photo numérique ou conservez-la dans l'étui rigide prévu à cet effet. Rangez la batterie dans l'étui rigide. Avant de jeter la batterie, recouvrez les bornes avec du ruban isolant.</i> L'entrée en contact avec d'autres objets métalliques ou d'autres batteries pourrait provoquer la mise à feu ou l'explosion de la batterie.

 **AVERTISSEMENT**



Conservez les cartes mémoire, les griffes flash et les autres petites pièces hors de la portée des enfants en bas âge. Les enfants risquent d'avaler les petites pièces ; conservez hors de portée des enfants. Si un enfant avalait une petite pièce, consultez un médecin ou appelez les urgences.



Conservez hors de la portée des enfants en bas âge. Parmi les éléments qui peuvent provoquer des blessures, on peut citer la courroie, qui peut s'enrouler autour du cou d'un enfant et ainsi présenter un risque de strangulation, et le flash, qui peut provoquer une déficience visuelle.



Suivez les instructions du personnel des compagnies aériennes et des hôpitaux. Ce produit émet des fréquences radio pouvant interférer avec le matériel de navigation ou médical.

 **ATTENTION**



N'utilisez pas cet appareil photo dans des endroits exposés à des vapeurs d'essence, de la vapeur, de l'humidité ou de la poussière. Cela peut provoquer un incendie ou une décharge électrique.



Ne laissez pas cet appareil photo dans des endroits exposés à des températures très élevées. Ne laissez pas l'appareil photo dans un véhicule fermé, par exemple, ou à la lumière directe du soleil. Un incendie peut se produire.



Ne posez pas d'objet lourd sur l'appareil photo. L'objet lourd peut se renverser ou tomber et provoquer des blessures.



Ne déplacez pas l'appareil photo tant que l'adaptateur secteur est raccordé. Ne tirez pas sur le cordon de connexion pour débrancher l'adaptateur secteur. Vous pourriez endommager le cordon d'alimentation ou les câbles et provoquer un incendie ou une décharge électrique.



Ne couvrez pas l'appareil photo ou l'adaptateur secteur avec un chiffon ou une couverture et ne les enroulez pas dedans. La chaleur peut s'accumuler et déformer le boîtier ou provoquer un incendie.



N'utilisez pas la prise si elle est endommagée ou si elle ne s'insère pas correctement dans la prise de courant. Le non-respect de cette précaution pourrait provoquer un incendie ou une décharge électrique.



Lorsque vous nettoyez l'appareil photo ou lorsque vous n'avez pas l'intention de l'utiliser avant longtemps, retirez la batterie, déconnectez et débranchez l'adaptateur secteur. Sinon, vous pourriez provoquer un incendie ou une décharge électrique.



Lorsque le chargement est terminé, débranchez le chargeur de la prise de courant. Il existe un risque d'incendie si le chargeur reste branché dans la prise de courant.



Il se peut, lorsque vous retirez la carte mémoire, qu'elle sorte trop rapidement de son logement. Retenez-la avec le doigt et relâchez-la doucement. Vous risquez sinon de blesser des personnes lors de l'éjection de la carte.



Ne manipulez pas la carte mémoire immédiatement après la prise de vue. La carte mémoire peut être chaude et provoquer des brûlures. Attendez que la carte refroidisse avant de la retirer de l'appareil photo.



Demandez régulièrement un test et le nettoyage de votre appareil photo. L'accumulation de la poussière dans votre appareil photo peut provoquer un incendie ou une décharge électrique. Prenez contact tous les deux ans avec votre revendeur Fujifilm pour lui confier le nettoyage interne. Veuillez noter que ce service n'est pas gratuit.



Éliminez le produit conformément aux réglementations locales.



Risque d'explosion si la batterie n'est pas correctement remplacée. Remplacez-la uniquement avec une batterie du même type ou d'un type équivalent.



Les batteries (bloc-piles ou batteries insérées) ne doivent pas être exposées à une chaleur excessive, comme la lumière du soleil, un feu ou un autre élément du même type.

Batterie et alimentation électrique

Remarque : vérifiez le type de batterie utilisé par votre appareil photo et lisez les sections appropriées.

⚠ AVERTISSEMENT : la batterie ne doit pas être exposée à une chaleur excessive, comme la lumière du soleil, un feu ou un autre élément du même type.

Les paragraphes suivants décrivent comment utiliser correctement les batteries et prolonger leur autonomie. Une utilisation incorrecte peut réduire l'autonomie de la batterie ou provoquer sa fuite, sa surchauffe, un incendie ou une explosion.

Batteries Li-ion

Lisez cette section si votre appareil photo fonctionne avec une batterie Li-ion.

La batterie n'a pas été chargée avant expédition. Vous devez la charger avant d'utiliser votre appareil photo. Rangez la batterie dans son étui si vous ne l'utilisez pas.

■ Remarques concernant la batterie

La batterie perd progressivement sa charge lorsqu'elle n'est pas utilisée. Chargez la batterie un ou deux jours avant utilisation. Vous pouvez prolonger l'autonomie de la batterie en éteignant l'appareil photo lorsque vous ne l'utilisez pas. La capacité de la batterie diminue à basse température ; une batterie déchargée peut ne pas fonctionner si elle est froide. Conservez une batterie de recharge entièrement chargée dans un endroit chaud et utilisez-la en cas de besoin, ou mettez la batterie dans votre poche ou dans un autre endroit chaud et insérez-la dans l'appareil photo uniquement lors de la prise de vue. Ne placez pas la batterie directement sur des chauffe-mains ou d'autres dispositifs chauffants.

■ Chargement de la batterie

La batterie peut être rechargée à l'aide de l'appareil photo et de l'adaptateur secteur fourni ou d'un chargeur de batterie double BC-W235. Le temps de charge augmente à des températures ambiantes inférieures à +10 °C (+50 °F) ou supérieures à +35 °C (+95 °F). N'essayez pas de recharger la batterie à des températures supérieures à +40 °C (+104 °F) ; à des températures inférieures à +5 °C (+41 °F), la batterie ne se recharge pas.

N'essayez pas de recharger une batterie entièrement chargée. Il n'est cependant pas nécessaire que la batterie soit entièrement déchargée avant de la recharger.

Il se peut que la batterie soit chaude au toucher immédiatement après avoir été rechargée ou utilisée. Cela est normal.

■ Autonomie de la batterie

Une nette diminution de la durée pendant laquelle la batterie conserve sa charge indique qu'elle a atteint sa limite de longévité et qu'elle doit être remplacée.

Si vous laissez la batterie longtemps sans la recharger, il se peut que vous constatiez que sa qualité se dégrade ou qu'elle ne retient plus la charge. Rechargez la batterie régulièrement.

■ Rangement

Si vous n'avez pas l'intention d'utiliser l'appareil photo avant longtemps, rangez-le à température ambiante avec sa batterie rechargée entre la moitié et les 3/4 de sa capacité environ.

Si vous n'avez pas l'intention d'utiliser l'appareil photo avant longtemps, retirez la batterie et rangez-la dans un endroit sec dont la température ambiante est comprise entre +15 °C et +25 °C (+59 °F à +77 °F). Ne la rangez pas dans un endroit exposé à des températures extrêmes.

■ Précautions : Manipulation de la batterie

- Ne la transportez pas et ne la rangez pas avec des objets métalliques comme des colliers ou des épingles.
- Ne l'exposez pas aux flammes ou à la chaleur.
- Ne la démontez pas, ni ne la modifiez.
- Ne l'exposez pas à des pressions atmosphériques basses.
- Utilisez uniquement les chargeurs préconisés.
- Jetez rapidement les batteries usagées.
- Ne faites pas tomber la batterie, ni ne lui faites subir de chocs violents.
- Ne l'exposez pas à l'eau.
- Gardez les bornes toujours propres.
- Il se peut que la batterie et le boîtier de l'appareil photo soient chauds au toucher après une utilisation prolongée. Cela est normal.

■ Attention : Mise au rebut

Jetez les batteries usagées en respectant les réglementations locales en vigueur. Une attention particulière doit être portée aux aspects environnementaux liés à l'élimination des batteries. Utilisez l'appareil sous un climat tempéré.

N'écrasez pas ou ne fractionnez pas les batteries.

Adaptateurs secteur

- L'adaptateur secteur est uniquement prévu pour un usage à l'intérieur.
- Vérifiez que le câble est correctement inséré dans l'appareil photo.
- Éteignez l'appareil photo avant de débrancher l'adaptateur. Débranchez l'adaptateur en tirant sur la fiche, pas sur le câble.
- Ne le démontez pas.
- Ne l'exposez pas à une forte chaleur et à une forte humidité.
- Ne lui faites pas subir de chocs violents.
- Il se peut que l'adaptateur émette un bourdonnement ou soit chaud au toucher lors de son utilisation. Cela est normal.
- Si l'adaptateur provoque des interférences radio, réorientez ou repositionnez l'antenne de réception.

Utilisation de l'appareil photo

- Ne visez pas des sources lumineuses très vives, notamment des sources lumineuses artificielles ou des sources lumineuses naturelles, comme le soleil dans un ciel sans nuage. Si vous ne respectez pas cette précaution, le capteur d'image de l'appareil photo risque de s'endommager.
- La forte lumière du soleil passant par le viseur risque d'endommager l'écran du viseur électronique (EVF). N'orientez pas le viseur électronique en direction du soleil.

Essais préalables

Avant de prendre des photos d'événements importants (comme lors de mariages ou de voyages), faites une photo test et vérifiez les résultats pour vous assurer que l'appareil photo fonctionne normalement. FUJIFILM Corporation n'accepte aucune responsabilité pour les dommages ou perte de profits résultant d'un mauvais fonctionnement du produit.

Remarques sur les droits d'auteur

Les images enregistrées à l'aide de cet appareil photo numérique ne peuvent pas être utilisées d'une manière allant à l'encontre des lois sur les droits d'auteur sans l'autorisation préalable du propriétaire, à moins qu'elles ne soient réservées qu'à un usage personnel. Notez que certaines restrictions s'appliquent aux photos des performances théâtrales, des divertissements et des expositions, même lorsqu'elles ne sont réservées qu'à un usage personnel. Les utilisateurs sont aussi priés de noter que le transfert des cartes mémoire contenant des images ou des données protégées par les lois sur les droits d'auteur n'est autorisé que dans la limite des restrictions imposées par lesdites lois.

Manipulation

Pour garantir le bon enregistrement des images, ne soumettez pas l'appareil photo à des impacts ou des chocs pendant l'enregistrement des images.

Cristaux liquides

Si l'écran est endommagé, faites particulièrement attention à éviter tout contact avec les cristaux liquides. Si l'une des situations suivantes se produisait, adoptez l'action d'urgence indiquée :

- **Si des cristaux liquides venaient à toucher votre peau**, essuyez la zone affectée avec un chiffon puis lavez-la soigneusement à l'eau courante avec du savon.
- **Si des cristaux liquides pénètrent dans vos yeux**, rincez abondamment l'œil affecté à l'eau claire pendant 15 minutes au moins et consultez immédiatement un médecin.
- **Si vous avalez des cristaux liquides**, rincez-vous abondamment la bouche avec de l'eau. Buvez de grands verres d'eau et faites-vous vomir, puis consultez un médecin.

Bien que l'écran soit fabriqué à partir d'une technologie de pointe de très haute précision, il est possible que certains pixels restent constamment allumés ou éteints. Il ne s'agit pas d'un dysfonctionnement : les images enregistrées avec ce produit n'en sont nullement affectées.

Informations sur les marques commerciales

Digital Split Image est une marque commerciale ou une marque déposée de FUJIFILM Corporation. Digital Micro Prism est une marque commerciale ou une marque déposée de FUJIFILM Corporation. Les types de caractères présentés ici sont uniquement développés par DynaComware Taiwan Inc. Apple, iPhone, iPad, Mac, Mac OS X, OS X, macOS, Lightning et Apple ProRes sont des marques déposées d'Apple Inc. aux États-Unis et dans d'autres pays. Windows est une marque déposée de Microsoft Corporation aux États-Unis et dans d'autres pays. Android est une marque commerciale ou une marque déposée de Google LLC. Adobe, le logo Adobe, Photoshop et Lightroom sont des marques commerciales ou des marques déposées d'Adobe Systems Incorporated aux États-Unis et/ou dans d'autres pays. Wi-Fi®, le logo Wi-Fi CERTIFIED et Wi-Fi Protected Setup® sont des marques déposées de la Wi-Fi Alliance®. La marque et les logos Bluetooth® sont des marques déposées appartenant à Bluetooth SIG, Inc. et leur utilisation par Fujifilm s'effectue sous licence. Les logos SDHC et SDXC sont des marques commerciales de SD-3C, LLC. CFexpress est une marque commerciale de la CFA (CompactFlash Association). Le logo HDMI est une marque commerciale ou déposée de HDMI Licensing LLC. Tous les autres noms de marques mentionnés dans ce manuel sont des marques commerciales ou des marques déposées de leurs détenteurs respectifs.

Interférences électriques

Cet appareil photo peut provoquer des interférences avec les équipements d'hôpitaux ou d'avions. Consultez le personnel hospitalier ou la compagnie aérienne avant d'utiliser l'appareil photo dans un hôpital ou à bord d'un avion.

Systèmes de télévision couleur

NTSC (National Television System Committee) est une norme de télédiffusion couleur adoptée principalement par les États-Unis, le Canada et le Japon. PAL (Phase Alternation by Line) est un système de télévision couleur adopté principalement par les pays européens et la Chine.

Exif Print (Exif Version 2.32)

Exif Print, qui a été révisé récemment, est un format de fichier pour appareil photo numérique qui permet d'utiliser les informations enregistrées avec les photos pour reproduire les couleurs de manière optimale lors de l'impression.

AVIS IMPORTANT : veuillez lire le passage suivant avant d'utiliser le logiciel

Il est interdit d'exporter directement ou indirectement, en partie ou en totalité, un logiciel sous licence sans l'accord des autorités concernées.

Objectifs et autres accessoires

- Utilisez une vis de 4,5 mm ou moins lorsque vous fixez un trépied.
- Fujifilm ne pourra être tenu responsable des problèmes de performance ou des dommages provoqués par l'utilisation d'accessoires d'autres fabricants.

REMARQUES

Pour éviter tout risque d'incendie ou d'électrocution, n'exposez pas l'appareil à la pluie ou à l'humidité.

Veuillez lire les « Consignes de sécurité » et assurez-vous de les avoir bien comprises avant d'utiliser l'appareil photo.

Matériau en perchlorate : une manipulation particulière peut être nécessaire. Voir :

<http://www.dtsc.ca.gov/hazardouswaste/perchlorate>

À l'attention des clients résidant aux États-Unis

Testé conforme aux normes de la FCC

POUR UNE UTILISATION AU DOMICILE OU AU BUREAU



Contains IC : 10293A-WMBACBM25

Contains FCC ID : COF-WMBACBM25

Réglementation de la FCC : cet appareil est conforme à la Partie 15 de la réglementation de la FCC. L'exploitation est autorisée aux deux conditions suivantes : (1) Cet appareil ne doit pas causer d'interférence nuisible et (2) cet appareil doit accepter toute interférence reçue, y compris celle susceptible de provoquer un fonctionnement indésirable.

ATTENTION : cet appareil a été testé et déclaré conforme aux normes d'un appareil numérique de Classe B, stipulées dans la Partie 15 de la réglementation de la FCC. Ces normes sont destinées à assurer une protection suffisante contre les interférences dangereuses dans le cadre d'une installation résidentielle. Cet appareil génère, utilise et peut émettre des fréquences radio et peut, s'il n'est pas installé et utilisé conformément aux instructions, être à l'origine d'interférences dans les communications radio. Néanmoins, il n'est pas possible de garantir que des interférences ne seront pas provoquées dans certaines installations particulières. Si cet appareil est effectivement à l'origine d'interférences nuisibles à la réception radio ou télévisuelle, ce qui peut être déterminé en éteignant et en allumant l'appareil, il est conseillé à l'utilisateur de remédier à cette situation en recourant à une ou plusieurs des mesures suivantes :

- Réorienter ou repositionner l'antenne de réception.
- Éloigner l'appareil du récepteur.
- Brancher l'appareil dans une prise appartenant à un circuit différent de celui sur lequel le récepteur est branché.
- Consulter le revendeur ou un technicien radio/télé qualifié pour obtenir de l'aide.

Mise en garde de la FCC : toute transformation ou modification non expressément autorisée par l'autorité responsable de la conformité pourrait faire perdre à l'utilisateur son droit d'utiliser ce matériel.

Ce transmetteur ne doit pas être placé au même endroit que ou fonctionner en conjonction avec toute autre antenne ou tout autre transmetteur.

Déclaration relative à l'exposition aux radiations : cet appareil est conforme aux exigences gouvernementales en matière d'exposition aux ondes radio. Cet appareil a été conçu et fabriqué de manière à respecter les limites d'émission recommandées par la Federal Communications Commission du gouvernement des États-Unis en matière d'exposition aux fréquences radio.

La norme d'exposition applicable aux appareils sans fil utilise une unité de mesure appelée « taux d'absorption spécifique » ou SAR (de l'anglais « Specific Absorption Rate »). La limite du SAR établie par la FCC est de 1,6W/kg. Lors des tests de calcul du SAR, l'appareil est utilisé dans des positions de fonctionnement standard acceptées par la FCC et transmet à son niveau de puissance certifié le plus élevé dans toutes les bandes de fréquences testées.

Remarques relatives à l'octroi d'autorisation : pour être conforme à la Partie 15 de la réglementation de la FCC, ce produit doit être utilisé avec un câble A/V, un câble USB et un câble d'alimentation CC avec tores de ferrite, tels que préconisés par Fujifilm.



Une batterie lithium-ion recyclable alimente le produit que vous avez acheté. Veuillez composer le 1-800-8-BATTERY pour obtenir des informations sur le recyclage de cette batterie.



Code réglementaire de la Californie (California Code of Regulations), titre 20, division 2, chapitre 4, article 4, règlement sur l'efficacité énergétique (Appliance Efficiency Regulations), sections 1601 à 1609

À l'attention des clients résidant au Canada**CAN ICES-003 (B)/NMB-003(B)**

ATTENTION : cet appareil numérique de classe B est conforme à la norme canadienne ICES-003.

Déclaration d'Industrie Canada : cet appareil est conforme aux CNR exemptes de licence d'Industrie Canada. L'exploitation est autorisée aux deux conditions suivantes : (1) Cet appareil ne doit pas produire de brouillage ; et (2) Cet appareil doit accepter tout brouillage, même si le brouillage est susceptible d'en compromettre le fonctionnement.

Cet appareil et son ou ses antennes ne doivent pas être placés au même endroit que ou utilisés en conjonction avec toute autre antenne ou tout autre émetteur, à l'exception des radios intégrées qui ont été testées. La fonction de sélection de l'indicatif du pays est désactivée sur les produits commercialisés aux États-Unis et au Canada.

Déclaration relative à l'exposition aux radiations : les connaissances scientifiques dont nous disposons n'ont mis en évidence aucun problème de santé associé à l'usage des appareils sans fil à faible puissance. Nous ne sommes cependant pas en mesure de prouver que ces appareils sans fil à faible puissance sont entièrement sans danger. Les appareils sans fil à faible puissance émettent une énergie à fréquence radioélectrique (RF) très faible dans le spectre des micro-ondes lorsqu'ils sont utilisés. Alors qu'un niveau élevé de RF peut avoir des effets sur la santé (en chauffant les tissus), l'exposition à de faibles RF qui ne produisent pas de chaleur n'a pas de mauvais effets connus sur la santé. De nombreuses études ont été menées sur les expositions aux RF faibles et n'ont découvert aucun effet biologique. Certaines études ont suggéré qu'il pouvait y avoir certains effets biologiques, mais ces résultats n'ont pas été confirmés par des recherches supplémentaires. Le X-H2 a été testé et jugé conforme aux limites d'exposition aux rayonnements IC énoncées pour un environnement non contrôlé et respecte les règles d'exposition aux fréquences radioélectriques (RF) CNR-102 de l'IC.

La bande 5150–5250 MHz est réservée uniquement pour une utilisation à l'intérieur afin de réduire les risques de brouillage préjudiciable aux systèmes de satellites mobiles utilisant les mêmes canaux.

Mise au rebut du matériel électrique et électronique des particuliers

Applicable à l'Union européenne, la Norvège, l'Islande et le Liechtenstein : ce symbole sur le produit, ou dans le manuel et sur la garantie, et/ou sur son emballage, indique que l'appareil ne doit pas être traité comme un déchet ménager. Il doit être déposé dans un point de collecte qui recycle le matériel électrique et électronique.

En vous débarrassant correctement de ce produit, vous contribuez à éviter des conséquences préjudiciables pour l'environnement et la santé de l'homme, qui peuvent être provoquées en jetant ce produit de manière inappropriée.

Ce symbole sur les piles ou les batteries indique que ces piles/batteries ne doivent pas être traitées comme des déchets ménagers.



Si votre matériel contient des piles ou des batteries faciles à retirer, merci de les jeter séparément conformément aux réglementations locales.

Le recyclage des matériaux contribuera à préserver les ressources naturelles. Pour obtenir plus d'informations sur le recyclage de ce produit, renseignez-vous auprès de votre mairie, de la déchèterie la plus proche de votre domicile ou du magasin où vous l'avez acheté.

Applicable aux pays n'appartenant pas à l'Union européenne et autres que la Norvège, l'Islande et le Liechtenstein : si vous souhaitez jeter ce produit, y compris les piles ou les batteries, renseignez-vous auprès des autorités locales pour connaître les moyens de retraitement existants.

Au Japon : ce symbole sur les piles ou les batteries indique qu'elles doivent être éliminées séparément.



Entretien de l'appareil photo

Pour pouvoir profiter pleinement de votre appareil, veuillez respecter les précautions suivantes.

Stockage et utilisation

Si vous n'avez pas l'intention d'utiliser l'appareil photo pendant une période prolongée, retirez la batterie et la carte mémoire. Ne rangez et n'utilisez pas l'appareil photo dans des endroits qui sont :

- exposés à la pluie, à la vapeur ou à la fumée
- très humides ou extrêmement poussiéreux
- exposés à la lumière directe du soleil ou à de très hautes températures, comme dans un véhicule fermé en plein soleil
- extrêmement froids
- soumis à de fortes vibrations
- exposés à des champs magnétiques puissants, comme à proximité d'une antenne de diffusion, d'une ligne électrique, d'un émetteur radar, d'un moteur, d'un transformateur ou d'un aimant
- en contact avec des produits chimiques volatils tels que des pesticides
- à proximité de produits en caoutchouc ou en vinyle

Périphériques réseau sans fil et Bluetooth : précautions

Ce produit est conforme aux directives de l'UE suivantes :

- Directive RoHS 2011/65/UE
- Directive RE 2014/53/UE

Le soussigné, FUJIFILM Corporation, déclare que l'équipement radioélectrique du type FF210003 est conforme à la directive 2014/53/UE.

Le texte complet de la déclaration UE de conformité est disponible à l'adresse internet suivante :

https://dl.fujifilm-x.com/global/products/cameras/x-h2/pdf/x-h2_doc-myt.pdf

Le texte intégral de la déclaration de conformité britannique est disponible à l'adresse Internet suivante :

https://dl.fujifilm-x.com/en-gb/products/cameras/x-h2/pdf/x-h2_doc-myt_uk.pdf

Cette conformité est indiquée par le marquage suivant placé sur le produit :



Ce marquage est valable pour les produits non-Télécom et les produits Télécom harmonisés de l'UE (comme le Bluetooth®).

• Puissance radiofréquence maximale (PIRE):

Réseau local sans fil 2,4 GHz: 10,28 dBm

Réseau local sans fil 5 GHz: 12,29 dBm

Bluetooth: 2,23 dBm

IMPORTANT : lisez les notifications suivantes avant d'utiliser le transmetteur intégré sans fil de l'appareil photo.

- ⓐ Ce produit, qui contient une fonction de cryptage développée aux États-Unis, est contrôlé par la réglementation américaine en matière d'exportations (US Export Administration Regulations) et ne peut être ni exporté ni ré-exporté vers des pays sous embargo des États-Unis.
- **Utilisez uniquement un périphérique réseau sans fil ou Bluetooth.** Fujifilm ne peut pas être tenu responsable de dommages provenant d'une utilisation non autorisée. Ne l'utilisez pas dans des applications exigeant une extrême fiabilité, par exemple dans des appareils médicaux ou dans tout autre système qui peuvent mettre en péril directement ou indirectement la vie d'autrui. Lorsque vous utilisez l'appareil dans des ordinateurs ou d'autres systèmes qui demandent un plus haut degré de fiabilité que des périphériques réseau sans fil ou Bluetooth, veuillez à prendre toutes les mesures nécessaires pour assurer la sécurité et empêcher tout dysfonctionnement.
 - **Utilisez-le uniquement dans son pays d'achat.** Cet appareil est conforme aux réglementations régissant les périphériques réseau sans fil et Bluetooth dans le pays d'achat. Respectez toutes les réglementations locales en vigueur lorsque vous utilisez cet appareil. Fujifilm ne peut pas être tenu responsable des problèmes provoqués par une utilisation sous d'autres juridictions.
 - **N'utilisez pas cet appareil dans des endroits exposés à des champs magnétiques, de l'électricité statique ou des interférences radio.** N'utilisez pas le transmetteur à proximité de fours à micro-ondes ou dans tout autre lieu exposé à des champs magnétiques, de l'électricité statique ou des interférences radio qui peuvent empêcher la réception des signaux sans fil. Une interférence mutuelle peut se produire lorsque le transmetteur est utilisé à proximité d'autres appareils sans fil fonctionnant dans la bande 2,4 GHz.
 - **Le transmetteur sans fil fonctionne dans les bandes 2,4 GHz et 5 GHz en utilisant la modulation DSSS, OFDM et GFSK.**

- **Sécurité** : les périphériques réseau sans fil et Bluetooth transmettent les données via radio. Par conséquent, leur utilisation exige d'accorder une plus grande attention à la sécurité qu'avec les réseaux câblés.
 - Ne vous connectez pas à des réseaux inconnus ou à des réseaux pour lesquels vous ne disposez pas des droits d'accès, même s'ils sont affichés sur votre périphérique, étant donné qu'y accéder peut être considéré comme une utilisation non autorisée. Connectez-vous uniquement aux réseaux pour lesquels vous disposez des droits d'accès.
 - N'oubliez pas que les transmissions sans fil sont susceptibles d'être interceptées par des tiers.
 - Ne connectez pas ce périphérique directement à des réseaux de télécommunications (notamment des réseaux locaux sans fil publics) exploités par des opérateurs ou des services de télécommunications mobiles, fixes, Internet ou autres.
- **Les actions suivantes sont possibles de poursuites** :
 - Démontage ou modification de cet appareil
 - Retrait des étiquettes de certification de l'appareil
- **Cet appareil fonctionne sur la même fréquence que les appareils commerciaux, éducatifs et médicaux et les transmetteurs sans fil.** Il fonctionne également sur la même fréquence que les transmetteurs brevetés et les transmetteurs basse tension non brevetés spéciaux fonctionnant dans les systèmes de traçabilité RFID (systèmes d'identification par radiofréquence) des lignes d'assemblage ou d'application similaire.
- **Pour empêcher l'interférence avec les appareils ci-dessus, respectez les consignes suivantes.** Vérifiez que le transmetteur RFID ne fonctionne pas avant d'utiliser cet appareil. Si vous remarquez que cet appareil provoque des interférences avec les transmetteurs brevetés utilisés par le système de traçabilité RFID, réglez-le immédiatement sur une nouvelle fréquence de transmission afin d'éviter d'autres interférences. Si vous remarquez que cet appareil provoque des interférences avec des systèmes de traçabilité RFID basse tension, contactez un représentant Fujifilm.
- **N'utilisez pas cet appareil à bord d'un avion.** Lorsque vous voyagez en avion, suivez les instructions du personnel de la compagnie aérienne. Notez que ce produit peut émettre des fréquences radio même lorsqu'il est éteint. Pour empêcher cela, sélectionnez **ON** pour **MODE AVION** dans le menu des paramètres réseau/USB avant l'embarquement.
- Exigences dans les pays AT/BE/BG/CZ/DK/EE/FR/DE/IS/IE/IT/EL/ES/CY/LV/LI/LT/LU/HU/MT/NL/NO/PL/PT/RO/SI/SK/TR/FI/SE/CH/UK/HR. La plage 5150 MHz–5350 MHz est uniquement destinée à une utilisation à l'intérieur.
- **Vous trouverez ci-dessous les caractéristiques sans fil.**

Réseau local sans fil	
Normes	IEEE 802.11a/b/g/n/ac (protocole sans fil standard)
Fréquence de transmission (fréquence centrale)	<ul style="list-style-type: none"> • Israël, Indonésie : 2412 MHz–2462 MHz (11 canaux) • États-Unis, Canada, Brésil, Chine, Inde, Corée, Malaisie : 2412 MHz–2462 MHz (11 canaux) : 5180 MHz–5320 MHz (W52, W53) : 5745 MHz–5825 MHz (UNII-3) • Union européenne, Japon, Royaume-Uni, Australie, Norvège, Nouvelle-Zélande, Turquie, Hong Kong, Philippines, Vietnam, Singapour, Thaïlande, EAU, Russie, Taiwan, Arabie saoudite, Qatar, Bahreïn, Oman, Égypte, Iran, Koweït, Liban, Ouzbékistan : 2412 MHz–2462 MHz (11 canaux) : 5180 MHz–5320 MHz (W52, W53) : 5500 MHz–5700 MHz (W56)
Protocoles d'accès	Infrastructure
Bluetooth®	
Normes	Bluetooth version 4.2 (Bluetooth Low Energy)
Fréquence de transmission (fréquence centrale)	2402 MHz–2480 MHz

Informations sur le « Débit d'Absorption Spécifique » (DAS)

Le « Débit d'Absorption Spécifique » (DAS) se mesure en plaçant l'appareil à 0 mm du corps tandis qu'il émet au niveau de puissance de sortie certifié le plus élevé dans toutes les bandes de fréquences. La valeur maximale du « Débit d'Absorption Spécifique » (DAS) est de 0,224 W/kg (tête/corps) en moyenne sur 10 grammes de tissu.



Lisez attentivement ces remarques avant d'utiliser l'objectif

Consignes de sécurité



- Veillez à utiliser correctement l'objectif. Pour cela, lisez attentivement ces remarques relatives à la sécurité et le *Manuel de base* de l'appareil photo avant toute utilisation.
- Après avoir lu ces consignes de sécurité, rangez-les dans un endroit sûr.

À propos des icônes





Les icônes illustrées ci-dessous sont utilisées dans ce document pour indiquer le degré de gravité des blessures ou dommages qui peuvent se produire si vous n'observez pas les informations indiquées par l'icône et donc utilisez ce produit de manière incorrecte.

	AVERTISSEMENT	Cette icône indique que le fait de ne pas observer les informations mentionnées peut entraîner la mort ou des blessures graves.
	ATTENTION	Cette icône indique que le fait de ne pas observer les informations mentionnées peut entraîner des blessures ou endommager le matériel.







Les icônes illustrées ci-dessous sont utilisées pour indiquer la nature des instructions que vous devez observer.

	Les icônes triangulaires vous indiquent que ces informations nécessitent votre attention (« Important »).
	Les icônes circulaires barrées en diagonale vous informent que l'action indiquée est interdite (« Interdit »).
	Les cercles pleins qui contiennent un point d'exclamation vous informent que l'action doit être réalisée (« Requis »).

AVERTISSEMENT

 <small>Ne pas immerger</small>	<i>N'immergez pas le produit dans l'eau et ne l'exposez pas à l'eau.</i> Le non-respect de cette précaution peut provoquer un incendie ou une décharge électrique.
 <small>Ne pas démonter</small>	<i>Ne démontez pas le produit (n'ouvrez pas le boîtier).</i> Le non-respect de cette précaution peut provoquer un incendie, une décharge électrique ou des blessures dues au dysfonctionnement du produit.
 <small>Ne pas toucher les pièces internes</small>	<i>Dans le cas où le boîtier s'ouvrirait suite à une chute ou à un autre accident, ne touchez pas les pièces mises à nu.</i> Le non-respect de cette précaution pourrait provoquer une décharge électrique ou une blessure suite à la manipulation des pièces endommagées. Retirez immédiatement la batterie, en évitant de vous blesser ou de recevoir une décharge électrique, puis confiez le produit au revendeur d'origine pour le faire vérifier.
	<i>Ne le posez pas sur des surfaces instables.</i> Le produit pourrait tomber et provoquer ainsi des blessures.
	<i>Ne regardez pas le soleil à travers l'objectif ou le viseur de l'appareil photo.</i> Le non-respect de cette précaution peut se solder par une déficience visuelle permanente.

ATTENTION

	<i>N'utilisez pas ce produit ou ne le rangez pas dans des lieux exposés à la vapeur, à la fumée ou qui sont très humides ou extrêmement poussiéreux.</i> Le non-respect de cette précaution peut provoquer un incendie ou une décharge électrique.
	<i>Ne laissez pas le produit à la lumière directe du soleil ou dans des endroits exposés à de très hautes températures, comme dans un véhicule fermé en plein soleil.</i> Le non-respect de cette précaution peut provoquer un incendie.
	<i>Conservez hors de la portée des enfants en bas âge.</i> Ce produit peut provoquer des blessures s'il est laissé dans les mains d'un enfant.
	<i>Ne manipulez pas le produit avec les mains mouillées.</i> Le non-respect de cette précaution peut provoquer une décharge électrique.
	<i>Maintenez le soleil à l'extérieur du cadre lorsque vous photographiez ou filmez des sujets en contre-jour.</i> Lorsque le soleil se trouve près du cadre ou dans celui-ci, la lumière du soleil risque de se concentrer dans l'appareil photo et de provoquer un incendie ou des brûlures.
	<i>Lorsque vous n'utilisez pas le produit, remettez en place les bouchons d'objectif et rangez-le à l'abri de la lumière directe du soleil.</i> La lumière du soleil concentrée dans l'objectif risque de provoquer un incendie ou des brûlures.
	<i>Ne transportez pas l'appareil photo ou l'objectif lorsqu'ils sont installés sur un trépied.</i> Le produit risque de tomber ou de cogner d'autres objets et de provoquer ainsi des blessures.

Adaptateur secteur AC-5VJ

Fabricant	Dongguan Yingju Power Co.,Ltd.
Adresse	No.6 Yongxing Road, Shayao Village, Shijie Town, 523292 Dongguan City, Guangdong Province, PEOPLE'S REPUBLIC OF CHINA
Nom du modèle	AC-5VJ
Entrée nominale	CA 100 V à 240 V, 50/60 Hz
Capacité d'entrée	Max. 50 VA
Sortie nominale	CC 5,0 V 3,0 A 15,0 W
Rendement moyen en mode actif	84,8%
Rendement en charge 10%	84,2%
Consommation électrique hors charge	0,02 W
Température de fonctionnement	0 °C à +40 °C/+32 °F à +104 °F
Poids	Environ 45 g ± 2 g/1,6 oz. ± 0,1 oz.

FUJIFILM

FUJIFILM Corporation

7-3, AKASAKA 9-CHOME, MINATO-KU, TOKYO 107-0052, JAPAN

<https://fujifilm-x.com>

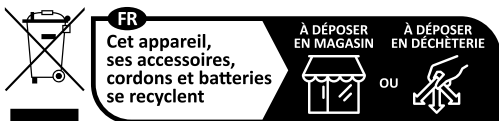
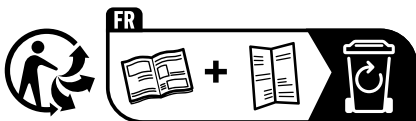

Points de collecte sur www.quefairedemesdechets.fr